

**Saeco**

15

Magyar

*Moltio*

## HASZNÁLATI UTASÍTÁS

Type HD8769, HD8777, HD8778, HD8869, HD8886

A gép használata előtt alaposan olvassa el.



HU

15

CE

Regisztrálja a terméket és kérjen támogatást a

[www.saeco.com/welcome](http://www.saeco.com/welcome) oldalon

Köszönjük, hogy Saeco Moltio One Touch Milk Carafe szuperautomata kávéfőző gépet vásárolt!  
 A Saeco által biztosított teljes körű támogatáshoz regisztrálja termékét a [www.saeco.com/welcome](http://www.saeco.com/welcome) oldalon.  
 A kávéfőző gép szemes kávéból készült eszpresszó kávé főzésére lett tervezve és el van látva egy tejeskancsóval egy tökéletes kapucsínó vagy kávétej egyszerű és gyors készítéséhez. Ez a kézikönyv tartalmazza a gép üzembe helyezéséhez, használatához, tisztításához és vízkömentesítéséhez szükséges valamennyi információt.

## TARTALOMJEGYZÉK

<b>FONTOS!</b> .....	<b>4</b>
Biztonsági útmutatások .....	4
Figyelem .....	4
Figyelmeztetések .....	6
Előírásoknak való megfeleléség .....	7
<b>ÜZEMBE HELYEZÉS</b> .....	<b>8</b>
A termék áttekintése .....	8
Általános leírás.....	9
<b>ELŐKÉSZÜLETEK</b> .....	<b>10</b>
A gép csomagolása .....	10
A gép telepítése .....	10
<b>ELSŐ BEKAPCSOLÁS</b> .....	<b>13</b>
A rendszer feltöltése.....	13
Automatikus öblítési/tisztítási ciklus.....	15
Manuális öblítési ciklus .....	15
Vízkezelés mérés és szabályozás.....	19
Az „INTENZA+” vízsűrítő behelyezése .....	20
Az „INTENZA+” vízsűrítő cseréje.....	22
<b>A SZEMES KÁVÉ CSERÉJE</b> .....	<b>23</b>
A szemeskávé-tartály kivétele.....	23
A szemeskávé-tartály behelyezése.....	24
A szemes kávé kiválasztása .....	26
Kávékiürítési ciklus.....	27
<b>BEÁLLÍTÁSOK</b> .....	<b>28</b>
Saeco Adapting System.....	28
A kerámia kávédaráló beállítása .....	28
Az aroma (kávéerősség) beállítása .....	29
A kávékieresztés beállítása .....	30
A csészébe töltött kávé hosszúságának beállítása .....	31
<b>KÁVÉ ÉS ESZPRESSZÓ KIERESZTÉSE</b> .....	<b>32</b>
Szemes kávéból készült kávé és eszpresszó kávé kieresztése .....	32
Előre örlött kávéból készült kávé és eszpresszó kávé kieresztése.....	33

<b>TEJESKANCÓSÓ</b> .....	<b>34</b>
A tejeskancsó feltöltése.....	34
A tejeskancsó behelyezése .....	35
A tejeskancsó eltávolítása .....	35
A tejeskancsó kiürítése.....	36
<b>EGY KAPUCSÍNÓ KIERESZTÉSE</b> .....	<b>37</b>
A csészébe töltött kapucsínó hosszúságának beállítása .....	39
<b>KÁVÉSTEJ KIERESZTÉSE</b> .....	<b>41</b>
Kávéstej hosszúságának a beállítása a csészének megfelelően .....	43
<b>A TEJ HABOSÍTÁSA</b> .....	<b>45</b>
A habosított tej hosszúságának a beállítása a csészének megfelelően .....	47
<b>A KANCÓSÓ GYORS ÖBLÍTÉSI CIKLUSA</b> .....	<b>49</b>
<b>MELEGVÍZ-KIERESZTÉS</b> .....	<b>50</b>
<b>TISZTÍTÁS ÉS KARBANTARTÁS</b> .....	<b>52</b>
A gép mindennapos tisztítása .....	52
A víztartály mindennapos tisztítása .....	53
A tejeskancsó mindennapos tisztítása.....	54
A gép heti tisztítása.....	56
A tejeskancsó heti tisztítása .....	56
A központi egység heti tisztítása .....	61
A szemeskávé-tartály, a tálca és a kávérekesz heti tisztítása .....	64
A tejeskancsó havi tisztítása.....	65
A központi egység havi kenése.....	70
A központi egység havi tisztítása zsirtalanító tablettákkal.....	71
<b>VÍZKÖMMENTESÍTÉS</b> .....	<b>74</b>
<b>A VÍZKÖMMENTESÍTÉSI CIKLUS VÉLETLEN FÉLBESZAKADÁSA</b> .....	<b>80</b>
<b>PROGRAMOZÁS</b> .....	<b>81</b>
Az alábbi paramétereket lehet beállítani .....	81
A gép beprogramozása .....	83
<b>A KIJELEZŐ MEGJELENŐ SZIMBÓLUMOK JELENTÉSE</b> .....	<b>85</b>
<b>HIBAELHÁRÍTÁS</b> .....	<b>90</b>
<b>ENERGIATAKARÉKOSSÁG</b> .....	<b>94</b>
Készenléti állapot.....	94
Ártalmatlanítás.....	94
<b>MŰSZAKI JELLEMZŐK</b> .....	<b>95</b>
<b>GARANCIA ÉS SZERVIZ</b> .....	<b>95</b>
Garancia.....	95
Szerviz.....	95
<b>KARBANTARTÁSHOZ SZÜKSÉGES TERMÉKEK RENDELÉSE</b> .....	<b>96</b>
<b>A GÉP KIEGÉSZÍTŐI</b> .....	<b>97</b>

## FONTOS!

### Biztonsági útmutatások

A gép rendelkezik biztonsági szerkezetekkel. Ennek ellenére figyelmesen el kell olvasni és be kell tartani az ebben a használati utasításban leírt biztonsági útmutatásokat, hogy elkerülje a gép nem megfelelő használata miatt a személyek vagy tárgyak véletlen sérülését. Őrizze meg a kézikönyvet későbbi használathoz.



A **FIGYELEM** szó és ez a szimbólum olyan kockázatos helyzetekre figyelmeztetik a felhasználót, melyek súlyos személyi sérüléseket, életveszélyt és/vagy károkat okozhatnak a gépben.



A **FIGYELMEZTETÉS** szó és ez a szimbólum olyan kockázatos helyzetekre figyelmeztetik a felhasználót, melyek könnyebb személyi sérüléseket és/vagy károkat okozhatnak a gépben.

### Figyelem

- Csatlakoztassa a gépet egy megfelelő fali aljzatba, melynek feszültsége megegyezik a készülék műszaki adataival.
- Csatlakoztassa a gépet egy földelt fali aljzatba.
- Ne engedje, hogy a hálózati kábel szabadon lógjon az asztalról vagy a pultról vagy hogy meleg felületekhez érjen.
- Ne merítse a gépet, a konnektort vagy a hálózati kábelt vízbe: Áramütés veszélye!
- Ne öntsön folyadékot a hálózati kábel dugójára.
- Soha ne irányítsa a melegvíz sugarát a testrészek felé: Égési sérülés veszélye!

- Ne érjen a meleg felületekhez. Használja a markolatokat és a tekerőgombokat.
- Húzza ki a dugót a konnektorból:
  - rendellenességek esetén;
  - amennyiben a gépet hosszú ideig nem használja;
  - a gép tisztításának elvégzése előtt.

Nem a hálózati kábelnél, hanem a dugónál fogva húzza ki. Ne nyúljon a dugóhoz vizes kézzel.

- Ne használja a gépet, ha a dugó, a hálózati kábel vagy a gép maga sérült.
- Semmilyen módon ne változtassa meg és ne módosítsa a gépet vagy a hálózati kábelt. A veszélyek elkerülése érdekében az összes javítást a Philips szervizközpontban kell elvégeztetni.
- A gép használata nem alkalmas 8 évnél fiatalabb gyermekek számára.
- 8 éves (és ennél nagyobb) gyermekek akkor használhatják a gépet, ha előtte meg lettek tanítva a gép megfelelő használatára, és tudatában vannak a vonatkozó kockázatoknak, vagy egy szülő felügyeli őket.
- A tisztítást és a karbantartást ne végezzék el gyermekek, ha még nem töltötték be a 8. életévet, vagy nincsenek szülői felügyelet alatt.
- Tartsa a gépet és a hálózati kábelt a 8 évesnél kisebb gyermekektől.
- Csökkent fizikai, érzékelési vagy szellemi képességű, illetve tapasztalattal és/vagy ismerettel nem rendelkező személyek akkor használhatják a gépet, ha előtte meg lettek tanítva a gép megfelelő használatára, és tudatában vannak a vonatkozó kockázatoknak, vagy egy szülő felügyeli őket.

- Figyeljen a gyermekekre, és ne engedje őket a géppel játszani.
- Tilos betenni az ujját vagy más tárgyakat a kávédarálóba.

## **Figyelmeztetések**

---

- A gép kizárólag otthoni használatra készült, és tilos menzákban vagy üzletek konyháiban, irodákban, gazdaságokban vagy egyéb munkahelyeken használni.
- A gépet helyezze mindig vízszintes és stabil felületre.
- Ne helyezze a gépet meleg felületekre, meleg sütők, fűtőberendezések vagy hasonló hőforrások közelébe.
- A tartályba csak és kizárólag pörkölt szemes kávé szabad tölteni. A szemeskávé-tartályba helyezett őrölt, instant kávé vagy nyers kávé, illetve más tárgyak a gép sérülését okozzák.
- Az alkatrészek behelyezése vagy eltávolítása előtt hagyja lehűlni a gépet.
- Ne töltsse fel a tartályt meleg vagy forró vízzel. Csak hideg, szénsavmentes ivóvizet használjon.
- A tisztításhoz ne használjon dörzshatású porokat vagy agresszív mosogatószeret. Elegendő egy puha, vízzel átitatott rongy.
- Végezze el a gép vízkőmentesítését rendszeresen. A gép fogja jelezni, hogy mikor kell elvégezni a vízkőmentesítést. Amennyiben nem végzi el ezt a műveletet, a gép nem fog megfelelően működni. Ebben az esetben a garancia nem vonatkozik a javításra!
- Ne tárolja a gépet 0 °C hőmérséklet alatt. A fűtőrendszer belsejében lévő vízmaradék megfagyhat és a gép sérülését okozhatja.

- Ne hagyjon vizet a tartályban, ha a gépet hosszabb ideig nem kívánja használni. A víz elfertőződhet. A gép minden használatakor használjon hideg vizet.

---

### **Előírásoknak való megfelelés**

A gép megfelel a 2005/95/EK, 2002/96/EK és 2003/108/EK uniós irányelveket végrehajtó, az elektromos és elektronikus berendezések veszélyes anyagokat tartalmazó hulladékainak ártalmatlanításáról szóló 2005. július 25.-i 151-es olasz törvényrendelet 13. cikkének.

Ez a gép megfelel a 2002/96/EK európai irányelvnek.

Ez a Philips berendezés megfelel az összes alkalmazható, az elektromágneses mezőknek való kitételről szóló előírásnak és irányelvnek.

## ÜZEMBE HELYEZÉS

### A termék áttekintése

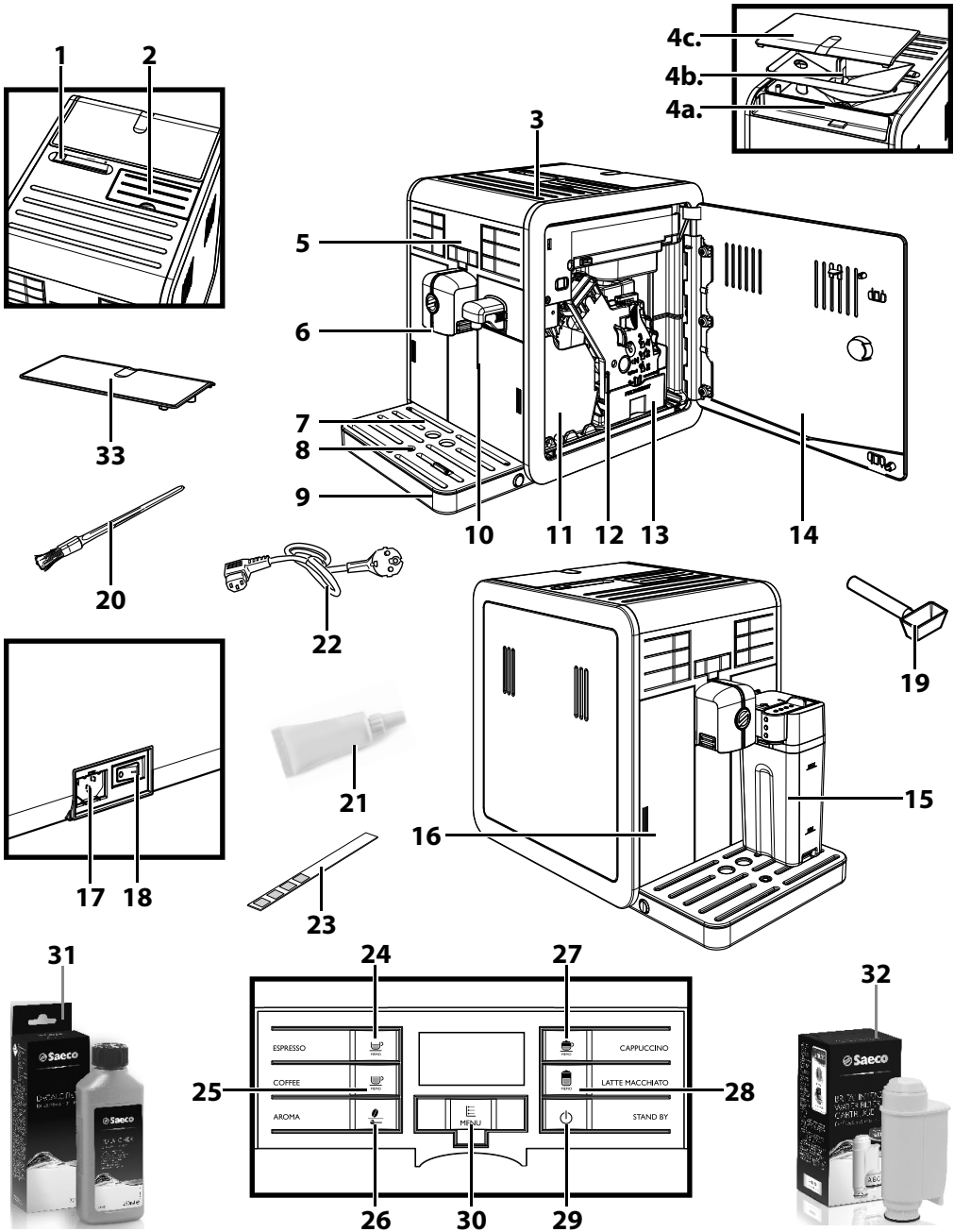



## Általános leírás

---

1. Rögzítés választókapcsoló/szemeskávé-tartály eltávolítása
2. Előre őrölt kávé-rekesz
3. Csészetartó felület
- 4a. Szemeskávé-tartály
- 4b. Szemeskávé-tartály tálca
- 4c. Szemeskávé-tartály fedele
5. Kezelőpanel
6. Kávékieresztő cső
7. Csészetartó rács
8. Cseppgyűjtő tálca tele szintjelző
9. Cseppgyűjtő tálca
10. Vízkieresztő (kivehető)
11. Zaccfók
12. Központi egység
13. Kávégyűjtő edény
14. Szervizajtó
15. Tejeskancsó
16. Vízartály
17. Hálózati konnektor
18. Főkapcsoló
19. Kávédarálót szabályozó kulcs + Előre őrölt kávé-adagoló + A kávékieresztő csövet tisztító eszköz
20. Tisztítóecset (opcionális)
21. Kenőzsír a központi egységhez (opcionális)
22. Hálózati kábel
23. Vízkeménység-teszter
24. Eszpresszó kieresztés gomb
25. Kávé kieresztés gomb
26. „Aroma” gomb - Előre őrölt kávé
27. Kapucsínó kieresztés gomb
28. Kávészej kieresztés gomb
29. ON/OFF gomb
30. „MENU” gomb
31. Vízkőmentesítő oldat (külön megvásárolható)
32. Szűrő (INTENZA+) (külön megvásárolható)
33. Védőfedél

**ELŐKÉSZÜLETEK****A gép csomagolása**

Az eredeti csomagolás úgy lett tervezve és kialakítva, hogy a szállításkor megvédje a gépet. Tanácsos megőrizni a jövőbeli szállításokhoz.

**A gép telepítése**

**1** A csomagolásból vegye ki a cseppgyűjtő tálcat a ráccsal.

**2** Vegye ki a gépet a csomagolásból.

**3** Az optimális használat érdekében a következőket tanácsoljuk:

- Válasszon biztos, vízszintes felületet, melyen a gépet senki sem boríthatja fel, és ahol attól senki sem szenvedhet sérülést.
- Válasszon olyan megfelelően megvilágított, higiénikus környezetet, ahol a hálózati áramellátás könnyen elérhető.
- Tartsa be az ábrán feltüntetett, a gép falaitól számított minimális távolságokat.

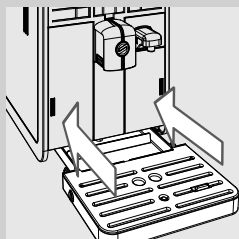
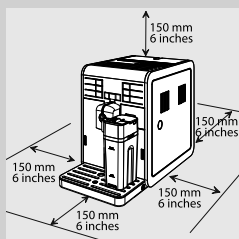

**4** Helyezze be a gépbe a cseppgyűjtő tálcat a ráccsal. Ellenőrizze, hogy teljesen be legyen helyezve.

**Megjegyzés:**

A cseppgyűjtő tálca felfogja az öblítési/öntisztító ciklusok során a kávékie-resztő csőből kifolyó vizet és az italok készítése során az esetlegesen kifolyó kávét. Ürítse ki és mossa el a cseppgyűjtő tálcat mindennap és valahány-szor a cseppgyűjtő tálca tele szintjelző fel van emelkedve.

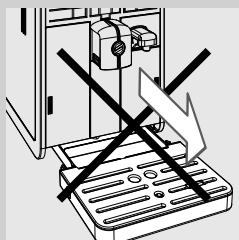
**Figyelmeztetés:**

**NE húzza ki a cseppgyűjtő tálcat a gép azonnali bekapcsolása után. Várjon egy pár percet, hogy a gép elvégezzen egy öblítési/öntisztító ciklust.**



- 5 Finoman nyomja meg a víztartály fedelének oldalát, hogy a fogantyú előjőjön.

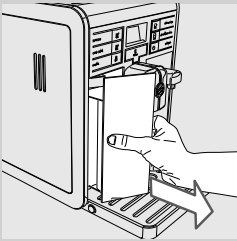

- 6 A fogantyúnál fogva húzza ki a víztartályt.

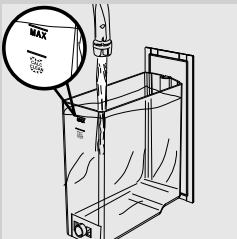

- 7 Hideg vízzel öblítse ki a víztartályt.

- 8 Töltse meg a víztartályt hideg vízzel a MAX jelzésig, majd helyezze vissza a gépbe. Ellenőrizze, hogy teljesen be legyen helyezve.

**!** Figyelmeztetés:

**Soha ne töltsön a tartályba meleg, forró, szénsavas vizet vagy egyéb folyadékot, mely károsíthatja a tartályt és a gépet.**

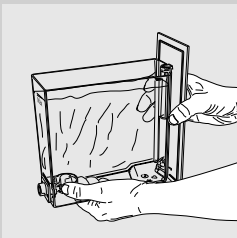

**☰** Megjegyzés:

Amikor tele van, vegye ki a víztartályt az ábrán látható módon.

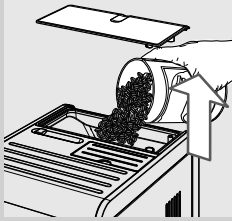

**9** Távolítsa el a fedelet a szemeskávétartályról. Lassan töltse be a szemes kávét.

**Megjegyzés:**

A szemeskávétartály tartalmaz egy tálcát, mely a darálás során rezeg, és a kávészemeket a daráló belsejébe vezeti.

**Figyelmeztetés:**

**A tartályba csak és kizárólag szemes kávét szabad tölteni. A szemeskávétartályba helyezett őrölt, instant, karamellizált vagy nyers kávé, illetve más tárgyak a gép sérülését okozzák.**

**10** Helyezze vissza a fedelet a szemeskávétartályra.

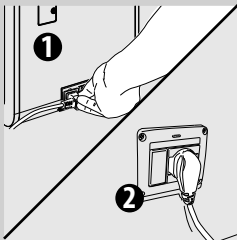

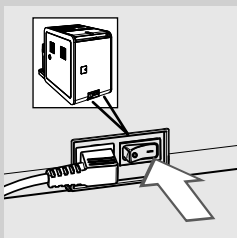

**11** Dugja be a dugót a gép hátulján található aljzatba.

**12** Dugja be a hálózati kábel másik végén található dugót egy megfelelő fali konnektorba.

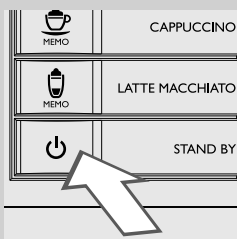

**13** A gép bekapcsolásához kapcsolja a főkapcsolót „I” helyzetbe. A „” gomb melletti piros lámpa villog.



**14** A gép bekapcsolásához nyomja meg a „” gombot.

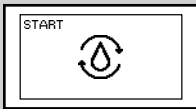
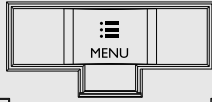

Sárga

**Megjegyzés:**

Ha a  gombot nyolc másodpercnél tovább tartja lenyomva, a gép demo üzemmódba vált. A demo üzemmódból való kilépéshez húzza ki a hálózati kábelt, majd kapcsolja be újra a gépet.

**15** A kezelőpanel azt jelzi, hogy fel kell tölteni a rendszert.

## ELSŐ BEKAPCSOLÁS

Az első használat esetén az alábbi feltételek fordulhatnak elő:

- 1) fel kell tölteni a rendszert;
- 2) a gép elvégez egy automatikus öblítési/tisztítási ciklust;
- 3) el kell indítani egy manuális öblítési ciklust.

### A rendszer feltöltése

E művelet során a hideg víz a gép belső rendszerében folyik és a gép felmelegszik. A művelet néhány percet igényel.

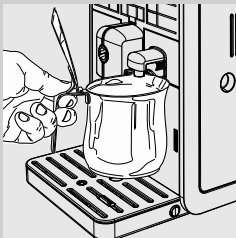

**1** Tegyen egy edényt a melegvíz-kieresztő cső alá.

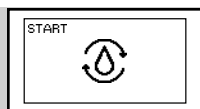

Sárga



- 2** A rendszer feltöltési ciklusának elindításához nyomja meg a „MEMO” gombot.



Sárga

- 3** A gép a vízkieresztő cső behelyezését kéri. A jóváhagyáshoz nyomja meg a „MEMO” gombot. A gép elkezd a meleg víz kieresztését.



Sárga

- 4** A szimbólum alatt lévő sáv a művelet előrehaladását mutatja. A folyamat végén a gép automatikusan befejezi a kieresztést.

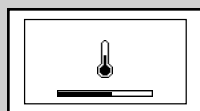

Sárga

- 5** Ekkor a kezelőpanelen megjelenik a gép felfűtésének szimbóluma.

### Automatikus öblítési/tisztítási ciklus

A felfűtés végén a gép hideg vízzel elvégzi a belső körök egy automatikus öblítési/öntisztító ciklusát. A művelet legalább egy percet igényel.

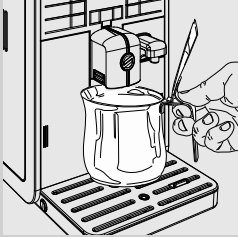

- 1 Tegyén egy edényt a kávékieresztő cső alá, hogy felfogja a kieresztésre kerülő kis mennyiségű vizet.



Sárga

- 2 A gép oldalt jeleníti meg a kijelzőt. Várja meg, amíg a ciklus automatikusan véget ér.



#### Megjegyzés:

A kieresztés befejezéséhez nyomja meg a „MEMO” gombot.

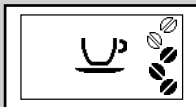

Zöld

- 3 A fent leírt műveletek végén a gép oldalt jeleníti meg a kijelzőt. Most el lehet végezni a manuális öblítési ciklust.

### Manuális öblítési ciklus

E folyamat során aktiválódik a kávékieresztés ciklus, és hideg víz folyik a hidraulikus rendszeren keresztül. A művelet néhány percet igényel.

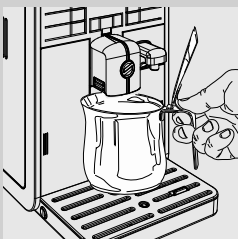

- 1 Helyezzen egy edényt a kávékieresztő cső alá.

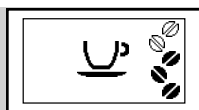

Zöld

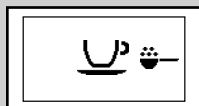

Zöld

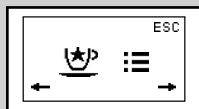
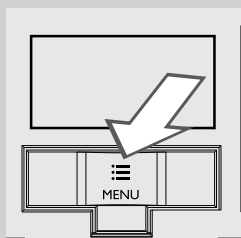

Zöld

**2** Ellenőrizze, hogy a gép megjeleníti-e az oldalt látható kijelzőt.

**3** A „☕” gomb megnyomásával válassza ki az előre őrölt kávé kávékiesztés funkciót. A gép oldalt jeleníti meg a kijelzőt.



#### Megjegyzés:

Ne töltsön be előre őrölt kávé a rekeszbe.

**4** Nyomja meg a „☕” gombot. A gép elkezd a víz kieresztését.

**5** A kieresztés végén ürítse ki az edényt. Mielőtt továbblépne a 6. ponthoz, ismétlje meg háromszor az 1–4. lépéseket.

**6** Tegyen egy edényt a melegvíz-kieresztő alá.

**7** Nyomja meg a **MENU** „☰” gombot. A gép oldalt jeleníti meg a kijelzőt.



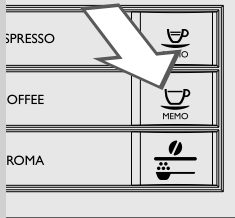

8 Nyomja meg a „MEMO” gombot.



9 A kijelzőn megjelenik az oldalt látható szimbólum.

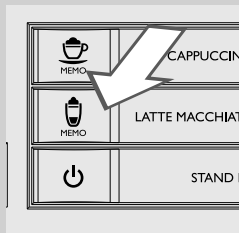

10 A melegvíz-kieresztés elindításához nyomja meg a „MEMO” gombot.



11 Megjelenik az oldalt látható szimbólum. A gép a vízkieresztő behelyezését kéri. Ellenőrizze, hogy a vízkieresztő megfelelően legyen beszerelve. A jóváhagyáshoz nyomja meg a „MEMO” gombot. A gép elkezd a meleg víz kieresztését.

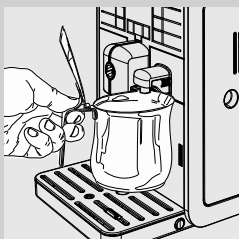

12 A vízkieresztés után vegye ki, és ürítse ki az edényt.

**Megjegyzés:**

A manuális öblítési ciklus félbeszakításához nyomja meg a „MEMO” gombot.

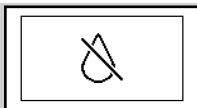

Piros

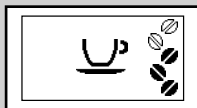
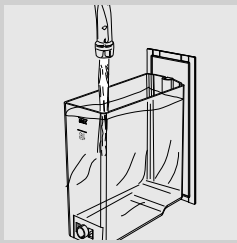

Zöld

**13** Ismétlje meg a 6-12. lépéseket addig, amíg a víztartály ki nem ürül és meg nem jelenik a vízhiányt jelző szimbólum.

**14** Végül tölts meg újra a víztartályt a MAX jelzésig. Ekkor a gép készen áll a kávé kieresztésére.  
Megjelenik az oldalt látható szimbólum .



#### **Megjegyzés:**

Az automatikus öblítési/öntisztító ciklus automatikusan elindul, amikor a gép 15 percnél tovább készenléti vagy kikapcsolt állapotban maradt. Amennyiben a gépet nem használta két vagy több hétig, el kell indítani egy manuális öblítési ciklust.  
A ciklus végén ki lehet eresztetni egy kávé.

## Vízkeménységmérés és szabályozás

A vízkeménység mérése nagyon fontos a gép vízkömentesítési gyakoriságának helyes kiválasztása és az „INTENZA +” vízsűrő megfelelő beszerelésének érdekében (a vízsűrőre vonatkozó további részletekért lásd a következő fejezetet).

A vízkeménység mérése érdekében kövesse az alábbi útmutatásokat:

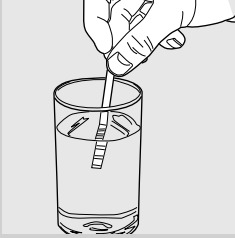

- 1 Merítse 1 másodpercig vízbe a (géphez mellékelt) vízkeménység-tesztet.



### Megjegyzés:

A teszter csak egy mérésre használható.

- 2 Várjon egy percig.

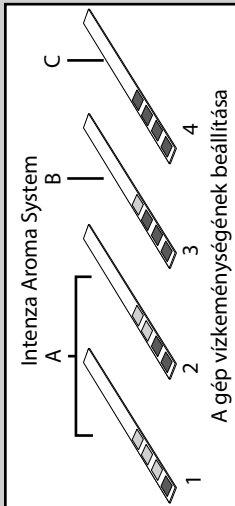

- 3 Állapítsa meg, hány kocka lett piros, majd tekintse meg a táblázatot.



### Megjegyzés:

A teszteren lévő számok a vízkeménység-beállítás beállításainak felelnek meg.

Pontosabban:

- 1 = 1 (nagyon lágy víz)
- 2 = 2 (lágy víz)
- 3 = 3 (kemény víz)
- 4 = 4 (nagyon kemény víz)

A betűk az „INTENZA+” vízsűrő foglatán feltüntetett betűjelzéseknek felelnek meg (lásd a következő fejezetet).

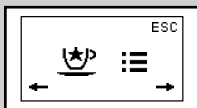

Zöld

- 4 Nyomja meg a **MENU** „☰” gombot. A gépen megjelenik az oldalt látható szimbólum.

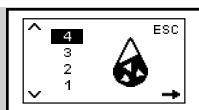

Sárga

- 5** A programozás menübe való belépéshez nyomja meg a „MEMO” gombot. Görgesse az opciókat a „MEMO” gomb megnyomásával, amíg meg nem jelenik az oldalt látható szimbólum.

### **Megjegyzés:**

A gép a legtöbb típusú víznek megfelelő standard vízkeménység beállítás-sal rendelkezik.

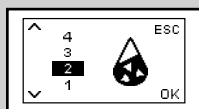

Sárga

- 6** Nyomja le a „MEMO” gombot az érték növeléséhez, vagy a „MEMO” gombot az érték csökkentéséhez.

- 7** A beállítás jóváhagyásához nyomja meg a „MEMO” gombot.

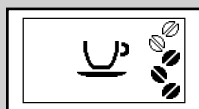

Zöld

- 8** A programozás menüből való kilépéshez nyomja meg 2-szer a „MEMO” gombot. A gép most kieresztésre készen áll.

## **Az „INTENZA+” vízsűrő behelyezése**

Javasoljuk az „INTENZA+” vízsűrő behelyezését, mely csökkenti a vízkő-képződést, és fokozott erősséget biztosít a kávéja számára.

Az „INTENZA+” vízsűrő külön vásárolható meg. Részletes információkért olvassa el a használati utasításban lévő, a karbantartáshoz szükséges termékekre vonatkozó oldalt.

A víz minden kávé alapvető összetevője, ezért nagyon fontos, hogy mindig professzionálisan legyen szűrve. Az „INTENZA+” vízsűrő képes megakadályozni az ásványi anyagok lerakódását és így javítja a víz minőségét.

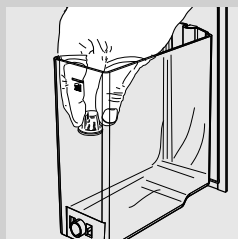

- 1** Távolítsa el a víztartályban lévő kis, fehér szűrőt, és őrizz meg egy száraz helyen.



- 2** Távolítsa el az „INTENZA+” vízsűrőt a csomagolásából, és függőleges helyzetben (a nyílás felfelé nézzen) merítse be hideg vízbe, majd finoman nyomogassa meg az oldalait, hogy kimenjenek belőle a légbuborékok.

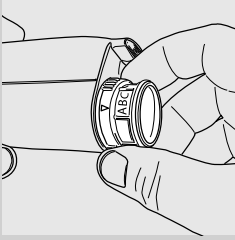

- 3** Állítsa be az „INTENZA+” vízsűrőt az elvégzett méréseknek (lásd a következő fejezetet) és a szűrő foglatán feltüntetett adatoknak megfelelően:

A = lágy víz – a teszteren 1-nek vagy 2-nek felel meg

B = kemény víz (normál) – a teszteren 3-nak felel meg

C = nagyon kemény víz – a teszteren 4-nek felel meg



- 4** Helyezze az „INTENZA+” vízsűrőt az üres víztartályba. Tolja be a lehető legalacsonyabb pontig.

- 5** Töltse meg a víztartályt hideg vízzel, majd helyezze vissza a gépbe.

- 6** A meleg víz funkcióval eressze ki a tartályban lévő összes vizet (lásd a „Melegvíz-kieresztés” c. bekezdést).

- 7** Töltse meg újra a víztartályt.

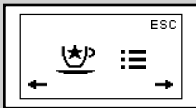

Zöld

- 8** Nyomja meg a **MENU** „☰” gombot. A gépen megjelenik az oldalt látható szimbólum.

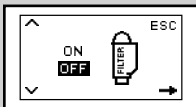

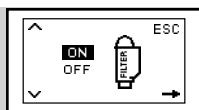

Sárga

- 9** A programozás menübe való belépéshez nyomja meg a „☰” gombot. Görgesse az opciókat a „☰” gomb megnyomásával, amíg meg nem jelenik az oldalt látható szimbólum.



Sárga

- 10** Az „ON” opció kiválasztásához nyomja meg a „” gombot, majd a jóváhagyáshoz nyomja meg a „” gombot.

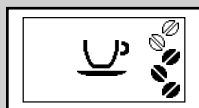

Zöld

- 11** A kilépéshez nyomja meg 2-szer a „” gombot. A gép most kieresztésre készen áll.

Ezzel beprogramozta a gépet, hogy jelezze a felhasználónak, ha az „INTENZA+” vízsűrőt cserélni kell.

### Az „INTENZA+” vízsűrő cseréje

Amikor ki kell cserélni az „INTENZA+” vízsűrőt, megjelenik az oldalt látható szimbólum.



Sárga

- 1** Végezze el az „INTENZA+” vízsűrő cseréjét az előző fejezetben leírtak szerint.

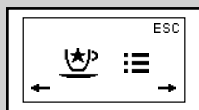

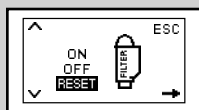

Zöld

- 2** Nyomja meg a **MENU** „” gombot. A gépen megjelenik az oldalt látható szimbólum.



Sárga

- 3** A programozás menübe való belépéshez nyomja meg a „” gombot. Görgesse az opciókat a „” gomb megnyomásával, amíg meg nem jelenik az oldalt látható szimbólum.

- 4** Válassza ki a „RESET” opciót. A jóváhagyáshoz nyomja meg a „” gombot.

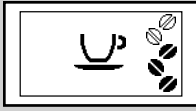

Zöld

- 5** A kilépéshez nyomja meg 2-szer a „MEMO” gombot. A gép most kieresztésre készen áll.

Ezzel beprogramozta a gépet az új szűrő használatára.

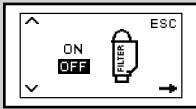

Sárga

#### **Megjegyzés:**

Ha az „INTENZA+” vízszűrő már be van helyezve, és kicserélés nélkül el akarja távolítani, válassza ki az „OFF” opciót.

Amennyiben nincs „INTENZA+” vízszűrő, a tartályba be kell tenni a korábban eltávolított kis, fehér szűrőt.

## A SZEMES KÁVÉ CSERÉJE

A gép rendelkezik egy kivehető szemeskávé-tartállyal, mely lehetővé teszi az egyik szemes kávétól a másikra való egyszerű váltást, hogy különböző aromájú kávékat élvezhessen.

#### **Megjegyzés:**

Kiegészítőként megvásárolható még egy szemeskávé-tartály (CA6803). Az aroma megőrzése érdekében a tartályban lévő szemes kávé hűtőszekrényben is tárolhatja.

### A szemeskávé-tartály kivétele

A szemeskávé-tartály kivételéhez kövesse az alábbi utasításokat:

- 1** Állítsa a választógombot „1” helyzetbe.

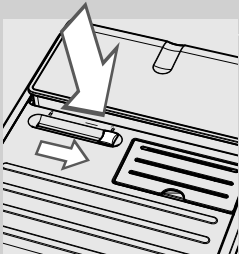

#### **Figyelmeztetés:**

**Előfordulhat, hogy a választógombot nem lehet elfordítani, mert néhány kávészem akadályozza a mozgását. Ebben az esetben mozgassa előre és hátra a választógombot, amíg a kávészemek el nem távoznak.**

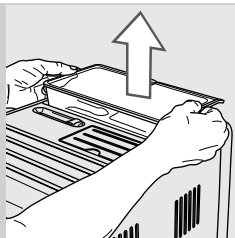

**2** Emelje fel a szemeskávétartályt két kézzel fogva az ábrán látható módon.

**!** **Figyelmeztetés:**

**Ne vegye ki a szemeskávétartályt másképp, hogy elkerülje a szemeskávét kiömlését.**

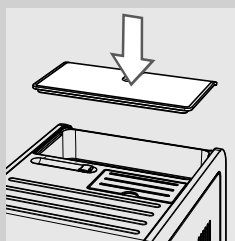

**3** Miután kivette, fedje le a gépet a védőfedéllel, hogy védje a portól.

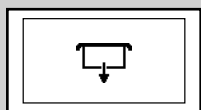

Piros

**☰** **Megjegyzés:**

Amennyiben a gépet behelyezett szemeskávétartály nélkül kapcsolja be, megjelenik az oldalt látható szimbólum. Be kell helyezni a szemeskávétartályt.

---

### **A szemeskávétartály behelyezése**

A szemeskávétartály behelyezéséhez kövesse az alábbi utasításokat:

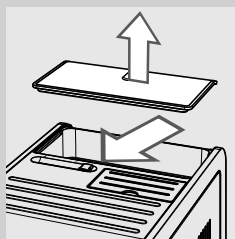

**1** Vegye le a védőfedelelet a gépről.

**2** Állítsa a választógombot „☐” helyzetbe.



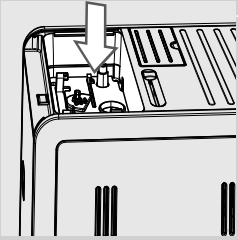

**3** Távolítsa el a kávészemeket a szemeskávétartály rekeszéből.

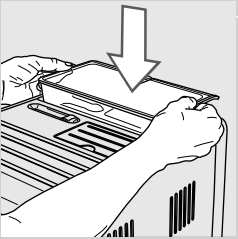

**4** Helyezze be a szemeskávétartályt a kávétartály rekeszébe az ábrán látható módon.

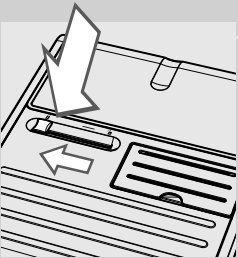

**5** Állítsa a választógombot „1” helyzetbe.



**Figyelem:**

**Amikor szemeskávét cserél, és egy koffeinmentes kávé használatára tér át, előfordulhat, hogy a gépben még a kiürítési ciklus után is vannak koffeinnyomok.**

## A szemes kávé kiválasztása

Ez a funkció lehetővé teszi a darálás optimalizálását a kiválasztott szemeskávé-fajta alapján.

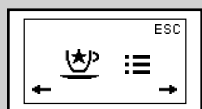

Zöld

- 1 Nyomja meg a **MENU** „☰” gombot. A gépen megjelenik az oldalt látható szimbólum.



Sárga

- 2 A programozás menübe való belépéshez nyomja meg a „☕” gombot. Görgesse az opciókat a „☕” gomb megnyomásával, amíg meg nem jelenik az oldalt látható szimbólum.

- 3 A szemeskávé-tartályban lévő szemeskávé-fajta kiválasztásához nyomja meg a „☕” vagy a „☕” gombot.

- 4 A beállítás jóváhagyásához nyomja meg a „☕” gombot.

- 5 A kilépéshez nyomja meg 2-szer a „☕” gombot.

A gép most be van programozva a szemeskávé-darálás optimalizálására.

Amikor a gép készen áll a kieresztésre, a kijelzőn megjelenik a kiválasztott szemeskávé-fajta.

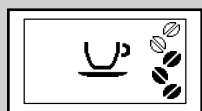

Zöld

- „ARABICA” típusú szemes kávéhoz;

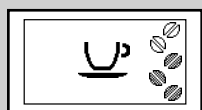

Zöld

- „ROBUSTA” típusú szemes kávéhoz;

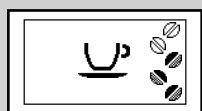

Zöld

- „VEGYES” típusú szemes kávéhoz.

## Kávékiürítési ciklus

A szemes kávé cseréjéhez javasoljuk a kávécső és a kávédaráló kiürítését. Ezáltal élvezheti az új szemes kávé teljes aromáját. Ehhez kövesse az alábbi utasításokat:

**1** Töltse fel a kávétartályt szemes kávéval.

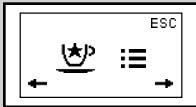

Zöld

**2** Nyomja meg a **MENU** „☰” gombot. A gépen megjelenik az oldalt látható szimbólum.

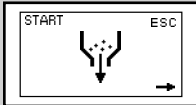

Sárga

**3** A programozás menübe való belépéshez nyomja meg a „☰” gombot. Görgesse az opciókat a „☰” gomb megnyomásával, amíg meg nem jelenik az oldalt látható szimbólum.

**4** Nyomja meg a „☺” gombot.

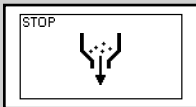

Sárga

**5** A gép elvégző két darálási ciklust kávé kieresztése nélkül.



### Megjegyzés:

Ha az első és a második darálási ciklus között megnyomja a „☺” gombot, a darálási ciklust félbe lehet szakítani a vége előtt.



Zöld

**6** A darálási ciklusok végén a gép megjeleníti az oldalsó szimbólumot.



### Megjegyzés:

Ha a kávécső és a kávédaráló nem lett kiürítve, ki kell eresztetni legalább két kávé, mielőtt teljesen élvezhetné az új típusú szemes kávé.



### Figyelem:

**Amikor szemeskávé-fajtát cserél, és egy koffeinmentes kávé használatára tér át, előfordulhat, hogy a gépben még a kiürítési ciklus után is vannak koffeinnymok.**

**BEÁLLÍTÁSOK**

A gép lehetővé teszi néhány beállítás végrehajtását annak érdekében, hogy a lehető legjobb kávét eressze ki.

**Saeco Adapting System**

A kávé természetes termék, melynek tulajdonságai a származási helytől, a keverék összetételétől és a pörkölés módjától függően eltérhetnek. A gép automatikus szabályozó rendszerrel van ellátva, mely a nyers, karamellizált vagy aromatizált kávéfajtákon kívül lehetővé teszi a kereskedelemben kapható összes szemeskávé-fajta használatát.

Néhány kávé kieresztése után a gép automatikusan beállítja magát a kávé extrakció optimalizálása érdekében.

**A kerámia kávédaráló beállítása**

A kerámia kávédarálók mindig tökéletes darálási finomságot biztosítanak, és specifikus szemméretet minden egyes kávéfajtahoz.

Ez a technológia megőrzi a teljes aromáját, és minden csésze esetén igazi olasz aromát biztosít.

**Figyelem:**

**A kerámia kávédaráló mozgó alkatrészeket tartalmaz, melyek veszélyesek lehetnek. Ezért tilos betenni az ujját /vagy más tárgyakat. Állítsa be a kerámia kávédarálót csak a kávédarálót szabályozó kulcs használatával.**

A kerámia darálókat be lehet állítani úgy, hogy az egyéni ízlésnek megfelelő kávédarálást biztosítsanak.

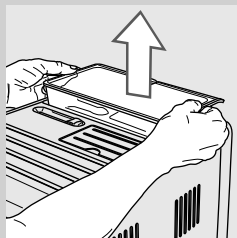

- 1 Távolítsa el a szemeskávé-tartályt az „A szemeskávé-tartály kivétele” c. bekezdésben leírtaknak megfelelően.

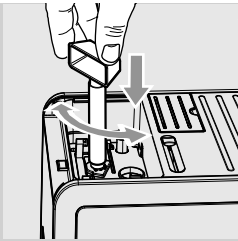

- 2** A szemeskávétartály alatt lévő darálásszabályozó tekerőgombot nyomja le és egyszerre csak egy kattanásnnyit forgassa el. Alkalmazza a géphez mellékelt kávédarálót szabályozó kulcsot. Az íz különbsége 2-3 kávé kieresztése után érezhető.



**Figyelem:**

A gép károsodásának elkerülése érdekében ne forgassa el a kávédarálót egyszerre több, mint egy kattanásnnyit.

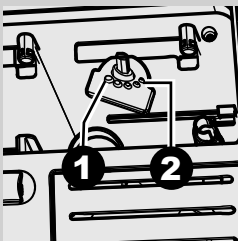

- 3** A szemeskávétartály belsejében elhelyezett hivatkozások a beállított darálás finomságát jelölik. 5 különböző darálási fokozatot lehet beállítani az 1. fokozattól (durva darálás és gyengébb aroma) a 2. fokozatig (finom darálás és erősebb aroma). Ha a kávé híg vagy lassan folyik ki, módosítsa a kávédaráló beállításait.

**Az aroma (kávée erősség) beállítása**

Válassza ki a kívánt kávékeveréket, és a saját ízlése szerint állítsa be a darálendő kávé mennyiségét. Ki lehet választani az előre őrölt kávé funkciót is.



**Megjegyzés:**

A beállítást a kávékieresztés előtt kell végrehajtani.

A „☺” gomb megnyomásával öt lehetőség közül lehet választani. A „☹” gomb minden egyes lenyomására az aroma egy fokkal változik, a kiválasztott mennyiségnek megfelelően:

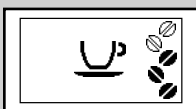

Zöld

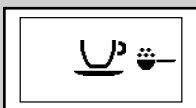

Zöld

- ☺☺☺☺☺ = extra gyenge aroma
- ☺☺☺☺☺ = gyenge aroma
- ☺☺☺☺☺ = közepes aroma
- ☺☺☺☺☺ = erős aroma
- ☺☺☺☺☺ = extra erős aroma
- ☺☺☺☺☺ = előre őrölt kávé

### **A kávékieresztés beállítása**

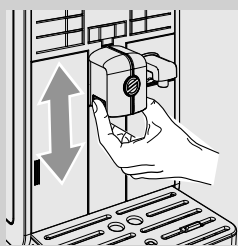

A kávékieresztő cső magassága a használni kívánt csészék méreteinek megfelelően állítható.

A beállításhoz kézzel, ujjait az ábrán látható módon elhelyezve, emelje meg vagy eressze le a kávékieresztő csövet.

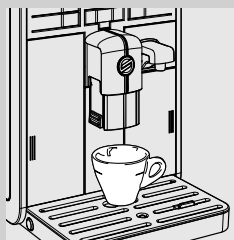

A javasolt helyzetek a következők:  
Kis méretű csészékhez.

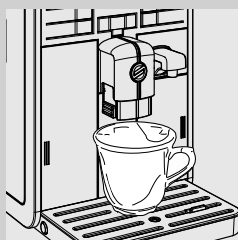

Nagy méretű csészékhez.

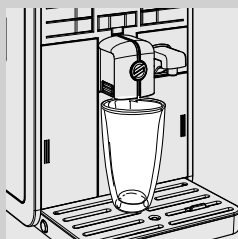

Kávészejhez való poharakhoz.

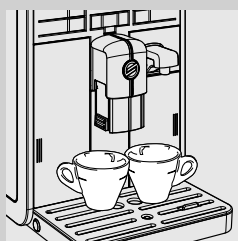

A kávékieresztő cső alá két csésze helyezhető, melyekbe egyszerre lehet kávéat ereszteni.

### A csészébe töltött kávé hosszúságának beállítása

A gép lehetővé teszi a saját ízlése és/vagy az Ön csészéinek mérete szerint a csészébe eresztett kávé mennyiségének beállítását.

A „MEMO” vagy „MEMO” gomb minden egyes megnyomásakor a gép a programozás során megadott kávé mennyiséget ereszti ki. Az üzemmódtól függetlenül minden gombhoz egy bizonyos kieresztés van hozzárendelve.



- 1 Helyezzen egy csészét a kávékieresztő cső alá.



Zöld

- 2 Tartsa lenyomva a „MEMO” amíg meg nem jelenik a „MEMO” ikon egy eszpresszó vagy a „MEMO” gombot egy kávé beprogramozásához. Engedje fel a gombot. A gép programozási fázisban van és elkezdti a kiválasztott ital kieresztését.



Zöld

- 3 Amint elérte a kívánt eszpresszó- vagy kávé mennyiséget, nyomja meg a „MEMO” gombot.



Zöld

Ekkor az előzetesen kiválasztott „MEMO” vagy „MEMO” gomb beprogramozása megtörtént és minden egyes megnyomása esetén a gép a beprogramozott mennyiségű eszpresszót vagy kávéét fogja kiereszteni.

**KÁVÉ ÉS ESZPRESSZÓ KIERESZTÉSE**

A kávékieresztés előtt ellenőrizze, hogy a kezelőpanelen ne legyenek jelen jelzések, illetve hogy a víztartály és a szemeskávétartály tele van-e.

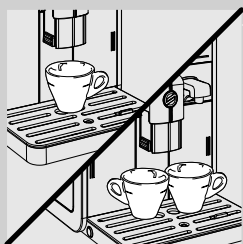

**Szemes kávéból készült kávé és eszpresszó kávé kieresztése**

**1** Tegyen 1 vagy 2 csészét a kávékieresztő cső alá.

**2** Egy eszpresszó vagy egy kávé kieresztéséhez, a kívánt aroma kiválasztásához nyomja le a „” gombot.



Zöld

**3** Egy eszpresszó kieresztéséhez nyomja le a „” gombot és egy kávé kieresztéséhez a „” gombot.

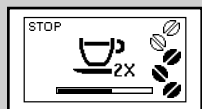

Zöld

**4** 2 eszpresszó vagy 2 kávé kieresztéséhez nyomja le a kívánt gombot kétszer egymás után. Megjelenik az oldalt látható szimbólum.

**Megjegyzés:**

Ennél a funkciónál a gép automatikusan ledarálja és kiadagolja a megfelelő mennyiségű kávé. Két eszpresszó vagy két kávé elkészítéséhez két darálási és két kieresztési ciklusra van szükség, melyeket a gép automatikusan végrehajt.

**5** Miután az első előáztatási ciklus befejeződött, a kávé elkezd kifolyni a kávékieresztő csövön.

**6** Ha az eszpresszó vagy a kávé eléri a beállított szintet, a kávékieresztés automatikusan leáll. A kieresztést a „” gomb idő előtti megnyomásával bármikor meg lehet szakítani.



## Előre őrölt kávéból készült kávé és eszpresszó kávé kieresztése

Ezzel a funkcióval előre őrölt kávé és koffeinmentes kávé felhasználásával lehet kávét készíteni.

Az előre őrölt kávé funkcióval egyszerre csak egy kávét lehet kiereszteni.



Zöld

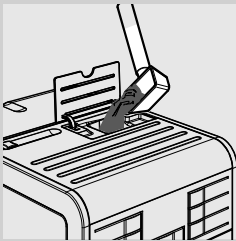



- 1 Az előre őrölt kávé funkció kiválasztásához nyomja meg a „” gombot.

- 2 Emelje fel a megfelelő rekesz fedelét és tegyen bele egy csapott mérőkanálnyi előre őrölt kávé. Csak a géphez mellékelt mérőkanalat használja, majd zárja vissza az előre őrölt kávé-rekesz fedelét.



### Figyelem:

**Az előre őrölt kávé-rekeszbe csak előre őrölt kávé töltsön. Más anyag vagy tárgy betöltése komoly károkat okozhat a gépben. Ezekre a garancia nem vonatkozik.**

- 3 Egy eszpresszó kieresztéséhez nyomja le a „” gombot és egy kávé kieresztéséhez a „” gombot. Megkezdődik a kieresztési ciklus.
- 4 Miután az első előáztatási ciklus befejeződött, a kávé elkezd kifolyni a kávékieresztő csövön.
- 5 Ha a kávé eléri a beállított szintet, a kávékieresztés automatikusan leáll. A kieresztést a „” gomb idő előtti megnyomásával bármikor meg lehet szakítani.

A kieresztés végén a gép visszalép a főmenübe.

Előre őrölt kávé használatával további kávék kieresztéséhez ismétlje meg a fent leírt műveleteket.



### Megjegyzés:

Ha nem tölt előre őrölt kávé az előre őrölt kávé-rekeszbe, a kieresztőn keresztül csak víz fog kifolyni.

Ha több mérőkanálnyi kávé töltsön be a rekeszbe, a gép nem fogja kiereszteni az italt, és a betöltött őrölt kávé a zaccfókba kerül kiürítésre.

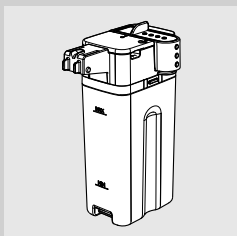
**TEJESKANCSÓ**

Ebben a fejezetben bemutatjuk a tejeskancsó használatát kapucsínó készítéshez vagy a tej habosításához.

**Megjegyzés:**

Használat előtt a tejeskancsót a „Tisztítás és karbantartás” c. fejezetben leírtak szerint alaposan tisztítsa meg.

Javasoljuk a kancsó feltöltését hideg tejjel (kb. 5 °C).

**Figyelem:**

**Kizárólag csak tejjel, vagy a tisztításhoz szükséges vízzel használja.**

**A tejeskancsó feltöltése**

A tejeskancsót használat előtt vagy közben lehet feltölteni.

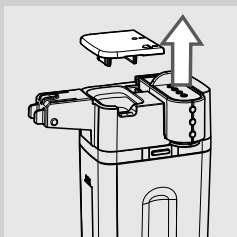

- 1** Emelje fel a kancsó fedelét az ábrán látható módon.

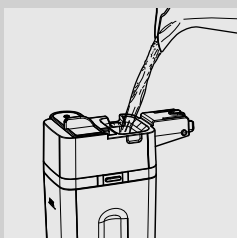

- 2** Töltse a tejet a kancsóba: A tejnek a kancsón látható minimális (MIN) és maximális (MAX) szint között kell lennie.

- 3** A tejeskancsó készen áll a használatra.

### A tejeskancsó behelyezése

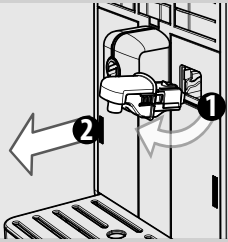

- 1** Ha be van helyezve, távolítsa el a vízkieresztőt az ábrán látható módon:
- Nyomja be a két oldalsó gombot, hogy kioldja a vízkieresztő csövet, és egy kissé emelje fel;
  - Az eltávolításához húzza ki a vízkieresztő csövet.

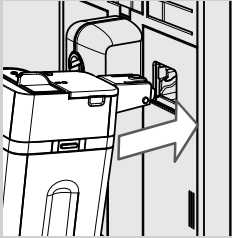

- 2** Egy kissé döntse el a tejeskancsót. Helyezze be teljesen a gép sínjeibe.

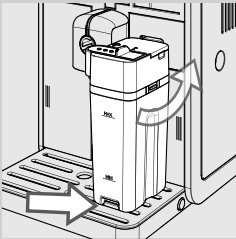

- 3** Nyomja meg, és forgassa a kancsót lefelé addig, míg rögzül a cseppgyűjtő tálcához.  
Ne erőltesse be a kancsót.

### A tejeskancsó eltávolítása

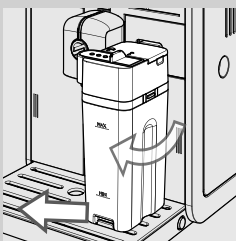

- 1** Forgassa a kancsót felfelé addig, míg természetes módon ki nem akad a cseppgyűjtő tálcában lévő betétből. Majd távolítsa el.

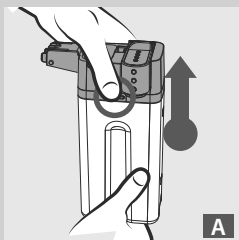
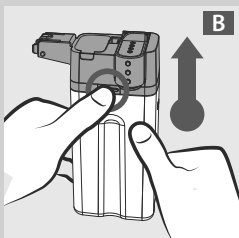
**A tejeskancsó kiürítése****A****B**

- 1** Nyomja meg az egyik kioldó gombot a kancsó felső részének az eltávolításához az (A vagy B) ábrákon látható módon.

- 2** Emelje fel a kancsó felső részét. Ürítse ki a tejeskancsót, és tisztítsa meg megfelelően.

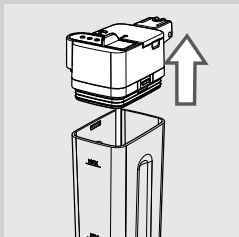
**Megjegyzés:**

Valamennyi használat után tisztítsa meg a tejeskancsót a „Tisztítás és karbantartás” c. fejezetben leírtak szerint.

## EGY KAPUCSÍNÓ KIERESZTÉSE



### Figyelem:

**Égési sérülés veszélye! A kieresztés megkezdésekor előfordulhat, hogy a gép egy kevés tejet vagy gőzt spriccel ki. A tejeskancsó eltávolítása előtt várja meg a ciklus végét.**

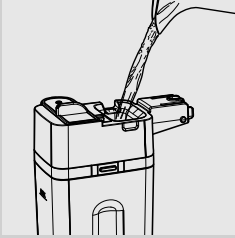

- 1 Töltse fel a kancsót tejjel. A tejnek a kancsón látható minimális (MIN) és maximális (MAX) szint között kell lennie.



### Megjegyzés:

Egy kiváló minőségű kapucsínó készítéséhez (~5 °C / 41°F-os), legalább 3% protein tartalmú hideg tejet használjon. Az egyéni ízlésének megfelelően használhat zsíros vagy sovány tejet is.

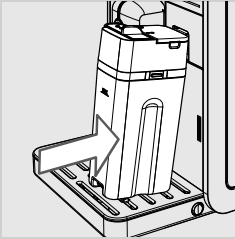

- 2 Helyezze be a kancsót a gépbe.



- 3 Húzza ki a kancsó kieresztő csövét bal felé a „☰” szimbólumig.



### Megjegyzés:

Ha a kancsó kieresztő csöve nem kerül teljesen kihúzásra, előfordulhat, hogy a tej nem habosodik megfelelően.

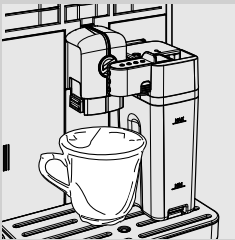

- 4 Tegyén egy csészét a kancsó kieresztő csöve alá.

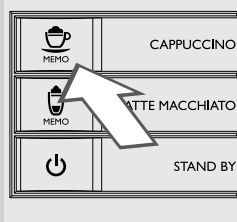

**5** A kieresztés elindításához nyomja meg a „MEMO” gombot.

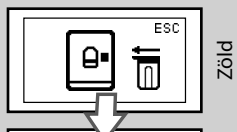

Zöld

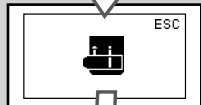

Zöld

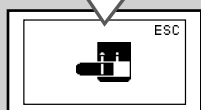

Zöld

**6** A gép, a következő szimbólumok megjelenítésével emlékezteti rá, hogy be kell helyezni a kancsót és ki kell húzni a kancsó kieresztő csövét.

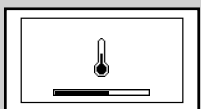

Zöld

**7** A gép felmelegedéséhez időre van szükség. E fázis során megjelenik az oldalt látható szimbólum.



Zöld

**8** Amikor megjelenik az oldalt látható szimbólum, a gép tejet ereszt ki. A kieresztés befejezéséhez nyomja le a „MEMO” gombot.



Zöld

**9** A habosított tej kieresztése végén a gép megkezdi a kávékieresztést. A kieresztés befejezéséhez nyomja le a „MEMO” gombot.

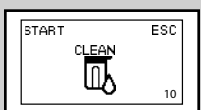

Sárga

**10** A kieresztés végén megjelenik az alábbi ablak, mely felkéri a kancsó gyors öblítési ciklusának elindítására. 10 másodpercen belül reagálni kell az „A kancsó gyors öblítési ciklusa” c. fejezetben leírtaknak megfelelően.

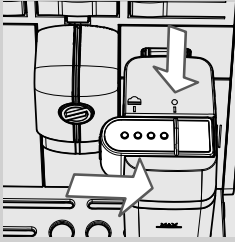

**11** Helyezze vissza a kancsó kieresztő csövét bal felé a „●” szimbólumig.

### **Megjegyzés:**

A tejeskancsó használata a „Tisztítás és karbantartás” c. fejezetben leírtak szerint alaposan tisztítsa meg.

Előre-őrölt kávé felhasználásával is lehet kapucsínót készíteni. Az előre őrölt kávé kiválasztásához nyomja meg a „☕” gombot, és töltsön előre őrölt kávé a rekeszbe.

## **A csészébe töltött kapucsínó hosszúságának beállítása**

A „☕” gomb minden egyes megnyomásakor a gép az előre beállított kapucsínó-mennyiséget ereszt ki a csészébe.

A gép lehetővé teszi a saját ízlése és az Ön csészéinek mérete szerint a csészébe eresztett kapucsínó mennyiségének beállítását.

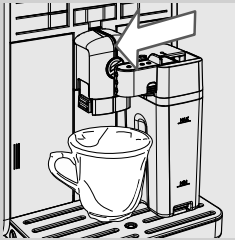

**1** Töltse meg a kancsót tejjel, majd helyezze be a gépbe.

**2** Húzza ki a kancsó kieresztő csövét bal felé a „☕” szimbólumig. Tegyen egy csészét a kancsó kieresztője alá.

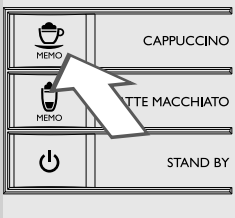

**3** Tartsa lenyomva a „☕” gombot, amíg a kijelzőn meg nem jelenik a „MEMO” szimbólum, majd engedje fel a gombot. Ekkor a gép programozás fázisba kapcsol.



Zöld

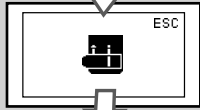

Zöld

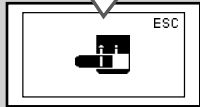

Zöld

- 4** A gép, a következő szimbólumok megjelenítésével emlékezteti rá, hogy be kell helyezni a kancsót és ki kell húzni a kancsó kieresztő csövét.

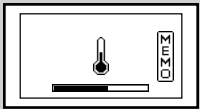

Zöld

- 5** A gép felmelegedéséhez időre van szükség. E fázis során megjelenik az oldalt látható szimbólum.



Zöld

- 6** Ha a gépen megjelenik az oldalt látható szimbólum, megkezdődik a habosított tej kieresztése a csészébe. Amikor elérte a kívánt habosított tej szintet, nyomja meg a „MEMO” gombot.



Zöld

- 7** A habosított tej kieresztése végén a gép megkezdja a kávékieresztést. Amikor elérte a kívánt szintet, nyomja meg a „MEMO” gombot.



Zöld

Ekkor a „MEMO” gomb be van programozva. Minden egyes megnyomása esetén a gép a beállított kapucsínó mennyiséget fogja kieresztelni.

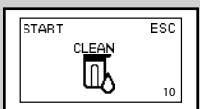

Sárga

- 8** A kieresztés végén megjelenik az alábbi ablak, mely felkéri a kancsó gyors öblítési ciklusának elindítására. 10 másodpercen belül reagálni kell az „A kancsó gyors öblítési ciklusa” c. fejezetben leírtaknak megfelelően.



## KÁVÉSTEJ KIERESZTÉSE

**Figyelem:**

**Égési sérülés veszélye! A kieresztés megkezdésekor előfordulhat, hogy a gép egy kevés tejet vagy gőzt spriccel ki. A tejeskancsó eltávolítása előtt várja meg a ciklus végét.**

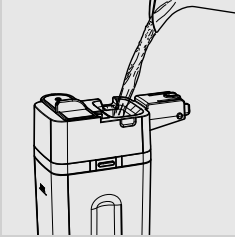

- 1** Töltse fel a kancsót tejjel. A tejnek a kancsón látható minimális (MIN) és maximális (MAX) szint között kell lennie.

**Megjegyzés:**

Egy kiváló minőségű kávéstej készítéséhez (~5 °C / 41°F-os), legalább 3% protein tartalmú hideg tejet használjon. Az egyéni ízlésének megfelelően használhat zsíros vagy sovány tejet is.

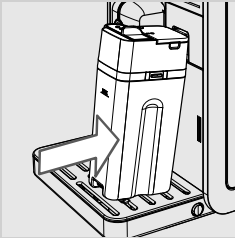

- 2** Helyezze be a kancsót a gépbe.



- 3** Húzza ki a kancsó kieresztő csövét bal felé a „” szimbólumig.

**Megjegyzés:**

Ha a kancsó kieresztő csöve nem kerül teljesen kihúzásra, előfordulhat, hogy a tej nem habosodik megfelelően.

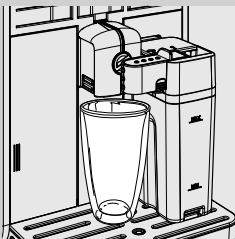

- 4** Tegyén egy csészét a kancsó kieresztő csöve alá.

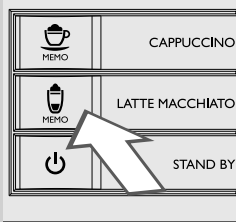

**5** A kávétej-kieresztés kiválasztásához nyomja meg a „MEMO” gombot.



Zöld

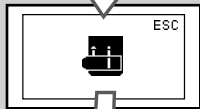

Zöld

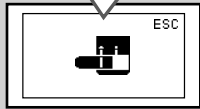

Zöld

**6** A gép, a következő szimbólumok megjelenítésével emlékezteti rá, hogy be kell helyezni a kancsót és ki kell húzni a kancsó kieresztő csövét.

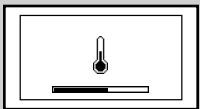

Zöld

**7** A gép felmelegedéséhez időre van szükség. E fázis során megjelenik az oldalt látható szimbólum.

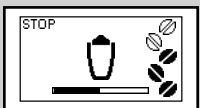

Zöld

**8** Amikor megjelenik az oldalt látható szimbólum, a gép tejet ereszt ki. A kieresztés befejezéséhez nyomja le a „MEMO” gombot.

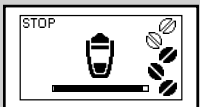

Zöld

**9** A habosított tej kieresztése végén a gép megkezdi a kávékieresztést. A kieresztés befejezéséhez nyomja le a „MEMO” gombot.

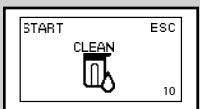

Sárga

**10** A kieresztés végén megjelenik az alábbi ablak, mely felkéri a kancsó gyors öblítési ciklusának elindítására. 10 másodpercen belül reagálni kell az „A kancsó gyors öblítési ciklusa” c. fejezetben leírtaknak megfelelően.



### Megjegyzés:

A tejeskancsó használata a „Tisztítás és karbantartás” c. fejezetben leírtak szerint alaposan tisztítsa meg.

Előre őrölt kávé felhasználásával is lehet kávétejet készíteni.

Az előre őrölt kávé kiválasztásához nyomja meg a „MEMO” gombot, és töltsön előre őrölt kávé a rekeszbe.

### Kávétej hosszúságának a beállítása a csészének megfelelően

A „MEMO” gomb minden egyes megnyomásakor a gép az előre beállított kávétej mennyiséget ereszt ki a csészébe.

A gép lehetővé teszi a saját ízlése és/vagy az Ön csészéinek mérete szerint a csészébe eresztett kávétej mennyiségének beállítását.

- 1 Töltse meg a kancsót tejjel, majd helyezze be a gépbe.
- 2 Húzza ki a kancsó kieresztő csövét bal felé a „MEMO” szimbólumig. Tegyen egy csészét a kancsó kieresztője alá.

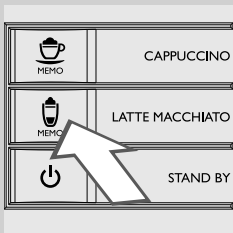
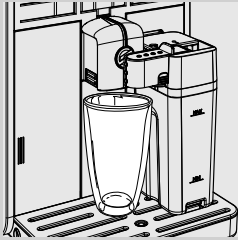

- 3 Tartsa lenyomva a „MEMO” gombot, amíg a kijelzőn meg nem jelenik a „MEMO” szimbólum, majd engedje fel a gombot. Ekkor a gép programozás fázisba kapcsol.



Zöld

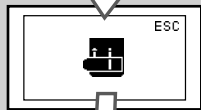

Zöld

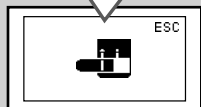

Zöld

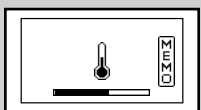

Zöld

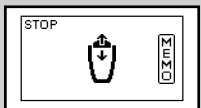

Zöld

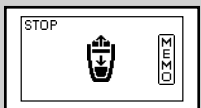

Zöld

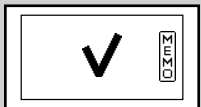

Zöld

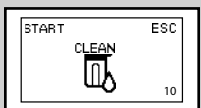

Sárga

**4** A gép, a következő szimbólumok megjelenítésével emlékezteti rá, hogy be kell helyezni a kancsót és ki kell húzni a kancsó kieresztő csövét.

**5** A gép felmelegedéséhez időre van szükség. E fázis során megjelenik az oldalt látható szimbólum.

**6** Ha a gépen megjelenik az oldalt látható szimbólum, megkezdődik a habosított tej kieresztése a csészébe. Amikor elérte a kívánt habosított tej szintet, nyomja meg a „MEMO” gombot.

**7** A habosított tej kieresztése végén a gép megkezdí a kávékieresztést. Amikor elérte a kívánt szintet, nyomja meg a „MEMO” gombot.

Ekkor a „MEMO” gomb be van programozva. Minden egyes megnyomása esetén a gép a beállított kávéstej mennyiséget fogja kieresztetni.

**8** A kieresztés végén megjelenik az alábbi ablak, mely felkéri a kancsó gyors öblítési ciklusának elindítására. 10 másodpercen belül reagálni kell az „A kancsó gyors öblítési ciklusa” c. fejezetben leírtaknak megfelelően.

## A TEJ HABOSÍTÁSA



### Figyelem:

**Égési sérülés veszélye! A kieresztés megkezdésekor előfordulhat, hogy a gép egy kevés tejet vagy gőzt spriccel ki. A tejeskancsó eltávolítása előtt várja meg a ciklus végét.**

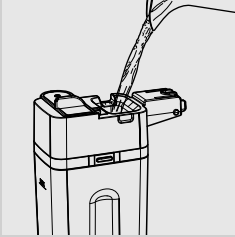

- 1 Töltse fel a kancsót tejjel. A tejnek a kancsón látható minimális (MIN) és maximális (MAX) szint között kell lennie.



### Megjegyzés:

Egy kiváló minőségű habosított tej készítéséhez (~5 °C / 41°F-os), legalább 3% protein tartalmú hideg tejet használjon. Az egyéni ízlésének megfelelően használhat zsíros vagy sovány tejet is.

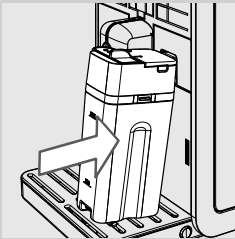

- 2 Helyezze be a kancsót a gépbe.



- 3 Húzza ki a kancsó kieresztő csövét bal felé a „” szimbólumig.



### Megjegyzés:

Ha a kancsó kieresztő csöve nem kerül teljesen kihúzásra, előfordulhat, hogy a tej nem habosodik megfelelően.

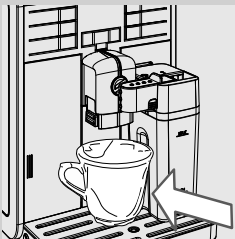

- 4 Tegyen egy csészét a kancsó kieresztő csöve alá.

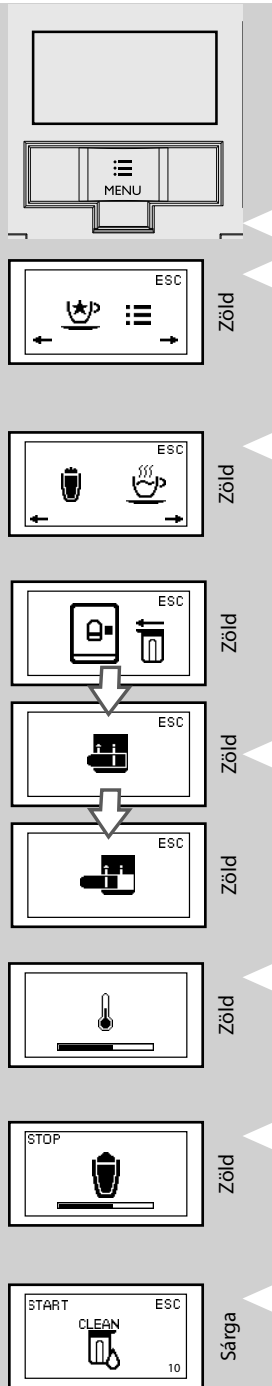

**5** Nyomja meg a **MENU** „☰” gombot. A kijelzőn megjelenik az oldalt látható szimbólum.

**6** Nyomja meg a „MEMO” gombot. A kijelzőn megjelenik az oldalt látható szimbólum.

**7** A habosított tej kiválasztásához nyomja meg a „MEMO” gombot.

**8** A gép, a következő szimbólumok megjelenítésével emlékezteti rá, hogy be kell helyezni a kancsót és ki kell húzni a kancsó kieresztő csövét.

**9** A gép felmelegedéséhez időre van szükség. E fázis során megjelenik az oldalt látható szimbólum.

**10** A gép egy előre meghatározott mennyiségű habosított tejet enged a csészébe. A kieresztés befejezéséhez nyomja le a „MEMO” gombot.

**11** A kieresztés végén megjelenik az alábbi ablak, mely felkéri a kancsó gyors öblítési ciklusának elindítására. 10 másodpercen belül reagálni kell az „A kancsó gyors öblítési ciklusa” c. fejezetben leírtaknak megfelelően.

**Megjegyzés:**

A tejeskancsó használata a „Tisztítás és karbantartás” c. fejezetben leírtak szerint alaposan tisztítsa meg.

**A habosított tej hosszúságának a beállítása a csészének megfelelően**

Ahányszor kiválasztja ezt a funkciót, a gép a beállított mennyiségű habosított tejet fogja kiereszteni a csészébe. A gép lehetővé teszi a saját ízlése és az Ön csészéinek mérete szerint a csészébe eresztett habosított tej mennyiségének beállítását.

- 1 Töltse meg a kancsót tejjel, majd helyezze be a gépbe.
- 2 Húzza ki a kancsó kieresztő csövét bal felé a „☰” szimbólumig. Tegyen egy csészét a kancsó kieresztője alá.

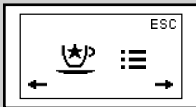
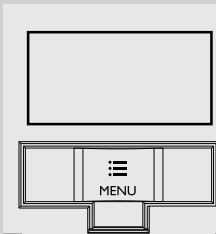
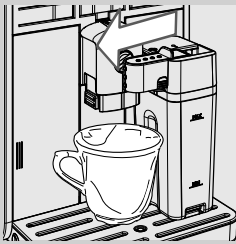

Zöld



Zöld

- 3 Nyomja meg a **MENU** „☰” gombot. A kijelzőn megjelenik az oldalt látható szimbólum.

- 4 Nyomja meg a „☰” gombot. A kijelzőn megjelenik az oldalt látható szimbólum.

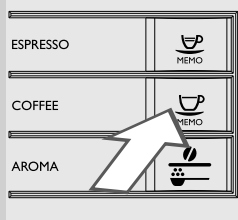

Zöld

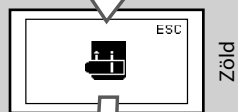

Zöld

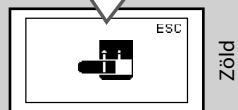

Zöld

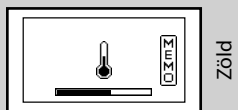

Zöld

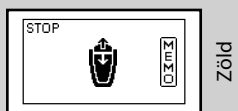

Zöld



Zöld

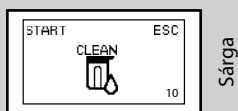

Sárga

**5** A habosított tej kiválasztásához tartsa lenyomva a „MEMO” gombot, amíg a kijelzőn meg nem jelenik a „MEMO” szimbólum, majd engedje fel a gombot. Ekkor a gép programozás fázisba kapcsol.

**6** A gép, a következő szimbólumok megjelenítésével emlékezteti rá, hogy be kell helyezni a kancsót és ki kell húzni a kancsó kieresztő csövét.

**7** A gép felmelegedéséhez időre van szükség. E fázis során megjelenik az oldalt látható szimbólum.

**8** Amikor elérte a kívánt habosított tej mennyiséget, nyomja meg a „MEMO” gombot.

Ekkor a „habosított tej” gomb be van programozva. Minden egyes megnyomása esetén a gép a beállított habosított tej mennyiséget fogja kieresztetni.

**9** A kieresztés végén megjelenik az alábbi ablak, mely felkéri a kancsó gyors öblítési ciklusának elindítására. 10 másodpercen belül reagálni kell az „A kancsó gyors öblítési ciklusa” c. fejezetben leírtaknak megfelelően.



## A KANCSÓ GYORS ÖBLÍTÉSI CIKLUSA

Egy vagy több tejet tartalmazó termék elkészítésének befejezése után a gép lehetővé teszi a kancsó csöveinek gyors tisztítását.

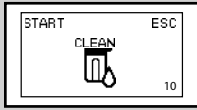

Sárga

- 1** Az alábbi ablak 10 másodpercig jelenik meg és felkéri a gyors öblítési ciklus elvégzésére.

A ciklus elindításához nyomja meg a „MEMO” gombot 10 másodpercen belül.

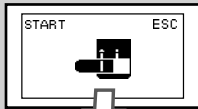

Sárga

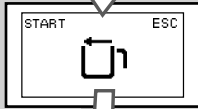

Sárga

- 2** Egymás után az alábbi ablakok jelennek meg, amíg a ciklus nem kerül elindításra:

1. Húzza ki a kancsó kieresztő csövét a „☕” szimbólumig.
2. Helyezzen egy edényt a kancsó kieresztő csöve alá.
3. Legyen óvatos, mert a ciklus elindításakor meleg víz kerül kieresztésre.

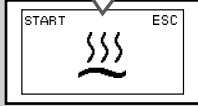

Sárga

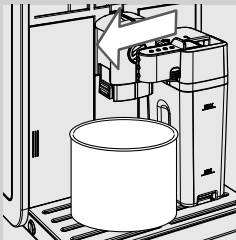

- 3** Nyomja meg a „MEMO” gombot. Az öblítési ciklus elkezdődik.

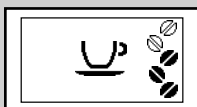

Zöld

- 4** Az öblítés befejezése után megjelenik az alábbi ablak és a gép készen áll a használatra.

Távolítsa el az edényt és a tejeskancsót.

**MELEGVÍZ-KIERESZTÉS****Figyelem:**

Égési sérülés veszélye! A kieresztés megkezdésekor előfordulhat, hogy a gép kevés meleg vizet és gőzt spriccel ki. A vízkieresztő eltávolítása előtt várja meg a ciklus végét.

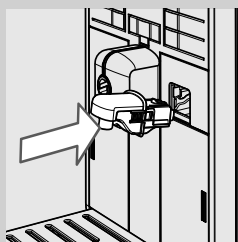

- 1** Egy kissé döntse el a vízkieresztőt, és illessze be teljesen a gép vezető-sínjeibe.

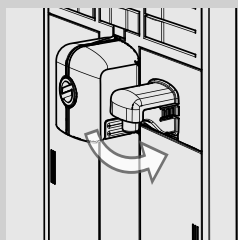

- 2** Nyomja meg, és forgassa a vízkieresztőt lefelé addig, míg az ábrán látható módon a géphez rögzül.



- 3** Tegyén egy edényt a melegvíz-kieresztő cső alá.

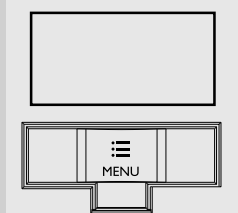

- 4** Nyomja meg a **MENU** „≡” gombot. A kijelzőn megjelenik az oldalt látható szimbólum.

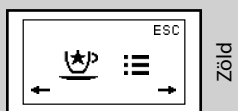



Zöld

- 5** Nyomja meg a „MEMO” gombot. A kijelzőn megjelenik az oldalt látható szimbólum.

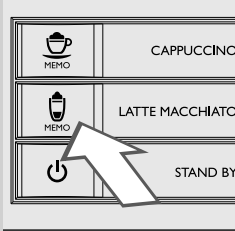

- 6** A kieresztés elindításához nyomja meg a „MEMO” gombot.



Zöld

- 7** Megjelenik az oldalt látható szimbólum. A gép a vízkieresztő behelyezését kéri. Ellenőrizze, hogy a vízkieresztő megfelelően legyen beszerelve. A jóváhagyáshoz nyomja meg a „MEMO” gombot. A gép elkezd a meleg víz kieresztését.

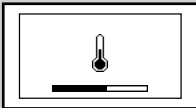

Zöld

- 8** A gép felmelegedéséhez időre van szükség. E fázis során megjelenik az oldalt látható szimbólum.



Zöld

- 9** Eressze ki a kívánt mennyiségű meleg vizet. A melegvíz-kieresztés félbeszakításához nyomja meg a „MEMO” gombot.

**TISZTÍTÁS ÉS KARBANTARTÁS****A gép mindennapos tisztítása****Figyelmeztetés:**

**A gép pontos tisztítása és karbantartása alapvető fontosságú az élettartalmának meghosszabításához. A gép folyamatosan ki van téve nedvességnek, kávénak és vízkőnek!**

**Ebben a fejezetben részletesen bemutatjuk az elvégzendő műveleteket és a gyakoriságukat. Ellenkező esetben a gép nem fog megfelelően működni. Ebben az esetben a garancia NEM vonatkozik a javításra!**

**Megjegyzés:**

- A berendezés tisztításához használjon puha, vízzel átitatott rongyot.
- Mosogatógépben csak az „A tejeskancsó heti tisztítása” c. bekezdésben felsorolt alkatrészeit lehet elmosni. Az összes többi alkatrész langyos víz alatt lehet elmosni.
- Ne merítse a gépet vízbe.
- Ne használjon alkoholt, oldószert és/vagy dörzshatású tárgyakat a gép tisztításához.
- Ne szárítsa a gépet és/vagy annak alkatrészeit mikrohullámú és/vagy hagyományos sütőben.

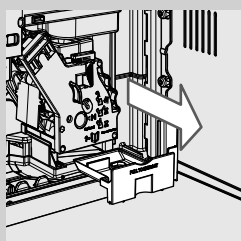

**1** Mindennap, a gép bekapcsolt állapotában, ürítse ki és tisztítsa meg a zaccfiókot.

- Finoman nyomja meg a zaccfiók ajtajának oldalát, hogy a fogantyú előjőjön.
- A fogantyúnál fogva húzza ki a zaccfiókot.

A karbantartás egyéb műveleteit csak akkor szabad elvégezni, ha a gép ki van kapcsolva és le van választva az áramellátásról.

**2** Ürítse ki és tisztítsa meg a gépben lévő kávégyűjtő fiókot. Nyissa ki a szervizajtót, távolítsa el a fiókot és ürítse ki.

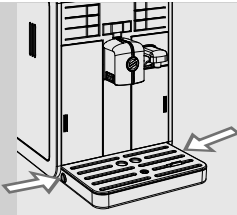

**3** Ürítse ki és mossa el a cseppgyűjtő tálcat:

- Nyomja meg az oldalsó gombokat
- Távolítsa el a cseppgyűjtő tálcat.

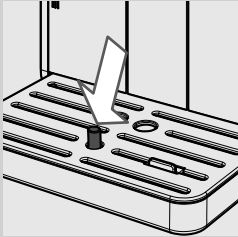
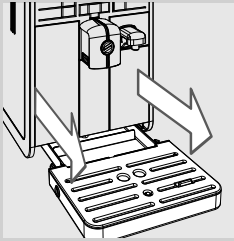

**Megjegyzés:**

Ürítse ki a cseppgyűjtő tálcat akkor is, amikor a cseppgyűjtő tálca tele szintjelző fel van emelkedve.

### A víztartály mindennapos tisztítása

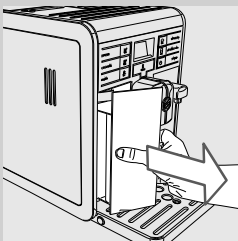

**1** Távolítsa el a kis fehér szűrőt vagy az INTENZA+ vízszűrőt (ha van) a tartályból és mossa el a tartályt hideg vízzel.

**2** Finoman nyomva és forgatva, helyezze vissza a kis, fehér szűrőt vagy az INTENZA+ vízszűrőt (ha van) a foglalatába.

**3** Töltse fel a tartályt hideg vízzel.

**A tejeskancsó mindennapos tisztítása**

A kancsó gyors öblítési ciklusán kívül, fontos, hogy naponta elvégezze a kancsó tisztítását is az alábbiaknak megfelelően. Ez garantálja a higiénit és a tökéletes sűrűségű habosított tej elkészítését.

- 1** Nyomja meg az egyik kioldó gombot a kancsó felső részének az eltávolításához az (A vagy B) ábrákon látható módon.

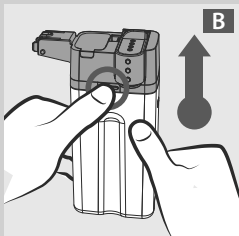
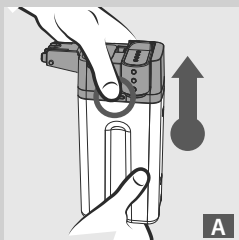

- 2** Vegye le a fedelet.

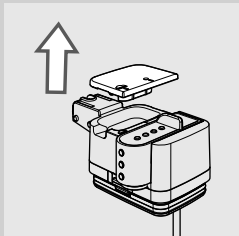

- 3** Emelje fel a kancsó kieresztő csövét, hogy kivegye a kancsó felső részéről.

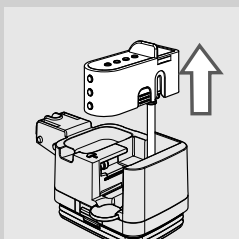

- 4** Vegye ki a szívócsövet a csatlakozással (A) a tejhabosítóból.

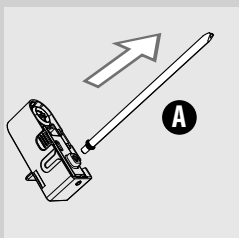

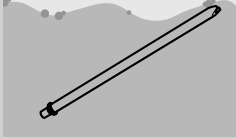

**5** Mossa meg alaposan hideg ivóvízzel a csövet a csatlakozóval.

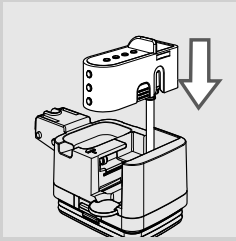

**6** A csatlakozóval rendelkező szívócső behelyezése után helyezze be a kieresztőt a kancsó felső részébe.

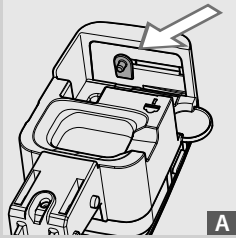

**A**

**7** Ha a kieresztőt nem tudja felszerelni a kancsó felső részére, akkor a csap hibás állásban van (B). A kieresztő felszerelése előtt kézzel eltolva fordítsa el a csapot az (A) állásba.

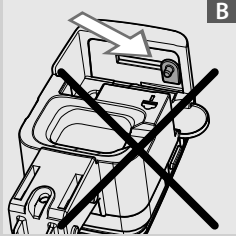

**B**

**8** Helyezze fel a fedelet.

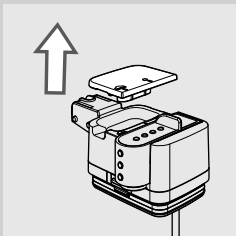

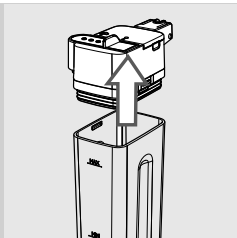

**9** Helyezze vissza a kancsó felső részét.

---

### A gép heti tisztítása

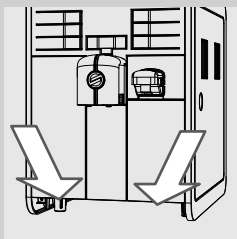

**1** Hetente tisztítsa meg a cseppgyűjtő tálca foglalatát.

---

### A tejeskancsó heti tisztítása

A heti tisztítás alaposabb, mivel eltávolítja a kancsó kieresztő csövéből minden tejmaradékot.

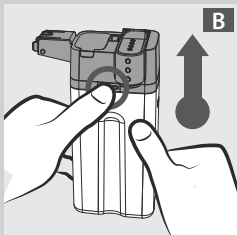
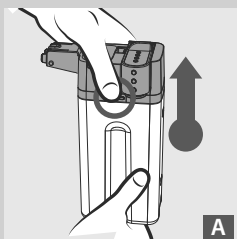

**1** Nyomja meg az egyik kioldó gombot a kancsó felső részének az eltávolításához az (A vagy B) ábrákon látható módon.



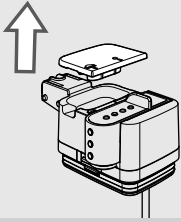

**2** Vegye le a fedelet.

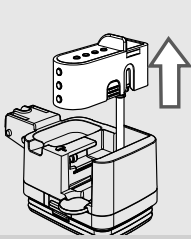

**3** Emelje fel a kieresztőt, hogy kivegye a kancsó felső részéről. A kancsó kieresztő csőve hat alkatrészből áll, melyeket szét kell szedni. Mindegyik alkatrészt az alsó ábrán látható módon egy nagybetű jelöl (A, B, C, D, E, F).

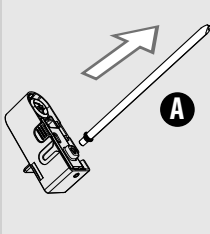

**4** Vegye ki a szívócsövet a csatlakozással (A) a tejhabosítóból.

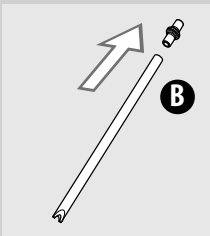

**5** Távolítsa el a csatlakozót (B) a szívócsőből.

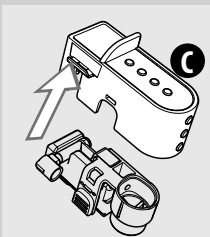

**6** Lefelé nyomva, és az oldalakra egy gyenge nyomást gyakorolva oldja ki a (C) fedelet a tejeskancsó kieresztő csövéből.

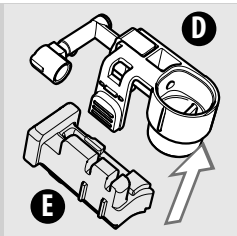

**7** Szerelje le a tejhabosítót (D) a tartóelemről (E).

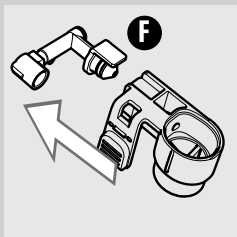

**8** Kifelé húzva vegye ki az (F) csatlakozót a tejhabosítóból.

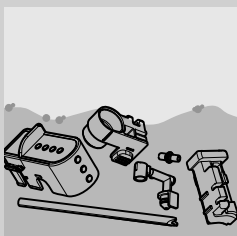

**9** Langyos vízzel alaposan mossa el az összes alkatrészt.



**Megjegyzés:**

Az alkatrészek mosogatógépben is moshatók.

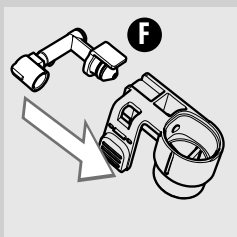

**10** Ütközésig nyomva helyezze be a csatlakozót (F) a tejhabosítóba.

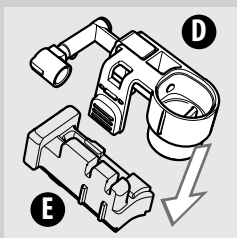

**11** Helyezze be a habosítót (D) a tartóelembe (E).

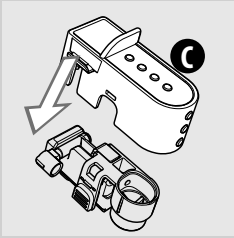

**12** Rögzítse a fedelet (C) a kancsó kieresztő csövére.

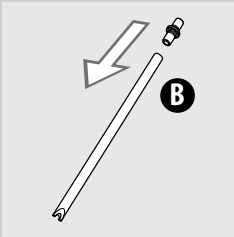

**13** Helyezze be a csatlakozót (B) a szívócsőbe.

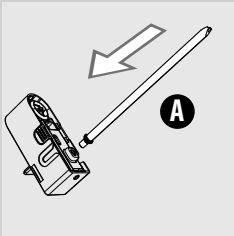

**14** Helyezze be a szívócsövet a csatlakozóval (A) a tejjabosítóba.

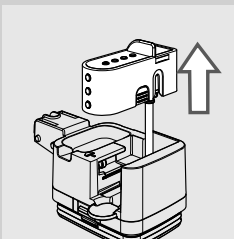

**15** Helyezze be a kieresztő csövet a kancsó felső részébe.

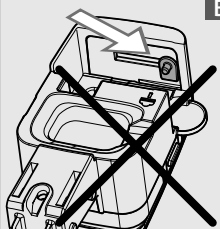
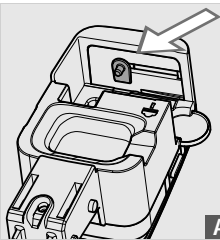

**16** Ha a kieresztőt nem tudja felszerelni a kancsó felső részére, akkor a csap hibás állásban van (B). A kieresztő felszerelése előtt kézzel eltolva fordítsa el a csapot az (A) állásba.

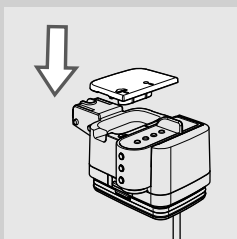

**17** Helyezze fel a fedelet.

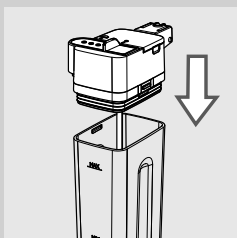

**18** Helyezze vissza a tejeskancsó felső részét, és győződjön meg róla, hogy jól rögződjön.

### A központi egység heti tisztítása

A központi egységet a szemeskávétartály szemes kávéval való feltöltésekor minden alkalommal meg kell tisztítani, de legalább hetente egyszer.

- 1 Kapcsolja ki a gépet a „” gombbal, majd húzza ki a dugót a konnektorból.
- 2 Távolítsa el a zacsfiókot. Nyissa ki a szervizajtót.

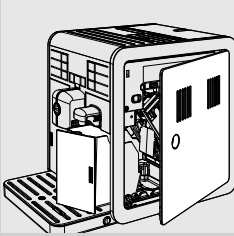

- 3 Húzza ki a kávégyűjtő fiókot, és tisztítsa meg.

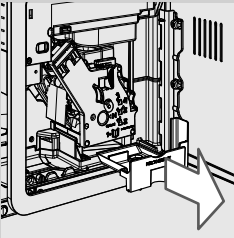

- 4 A központi egység kihúzásához nyomja le a «PUSH» gombot és húzza ki a fogantyúnál fogva.

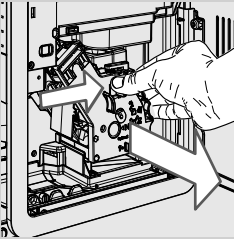

- 5 Gondosan mossa el a központi egységet langyos vízzel. Gondosan mossa el a felső szűrőt.

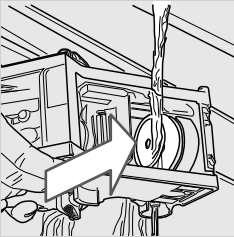

**!** **Figyelmeztetés:**

A központi egység tisztításához ne használjon mosószereket vagy szappant.

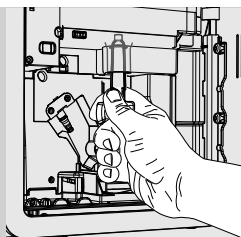

**6** Hagyja, hogy a központi egység tökéletesen megszáradjon a levegőn.

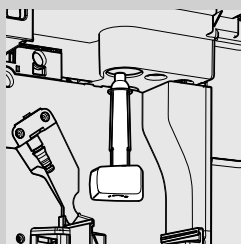

**7** A géphez mellékelt megfelelő tisztítóeszközzel vagy egy kiskanál nyelével alaposan tisztítsa meg a kávékieresztő csövet. Győződjön meg róla, hogy a megfelelő szerszámot az ábrán látható módon helyezi be.

**8** Gondosan tisztítsa meg a gép belső részét puha, vízzel átitatott ronggyal.

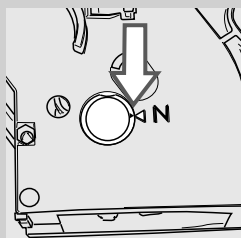

**9** Győződjön meg arról, hogy a központi egység nyugalmi helyzetben legyen. A két jelzésnek egy vonalba kell esnie. Ellenkező esetben végezze el a (10.) pontban leírt műveletet.

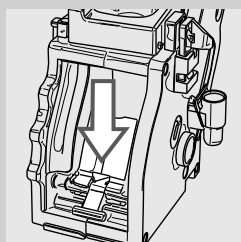

**10** Ellenőrizze, hogy a központi egység hátulján lévő kar teljesen leengedett helyzetben legyen.

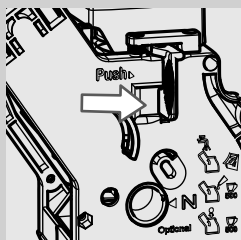

**11** Nyomja meg erőteljesen a „PUSH” gombot.

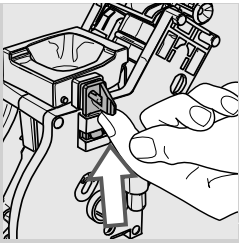

- 12** Győződjön meg arról, hogy a központi egységet rögzítő kapocs a megfelelő helyzetben van. Ha még nincs leengedett helyzetben, tolja felfelé, amíg megfelelően nem rögződik.

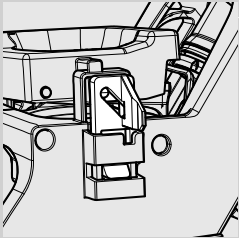

- 13** Tolja be újra a központi egységet ütközésig, de NE nyomja meg a „PUSH” gombot.

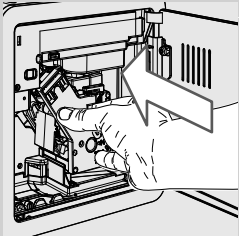

- 14** Helyezze be a kávégyűjtő fiókot, és csukja be a szervizajtót.

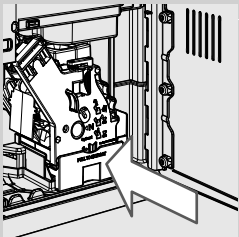

- 15** Helyezze be a zacsfiókot.

### **A szemeskávétartály, a tálca és a kávérekesz heti tisztítása**

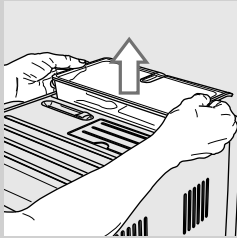

**1** Vegye ki a szemeskávétartályt.

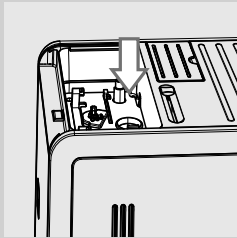

**2** Egy ruhával hetente egyszer tisztítsa meg a szemeskávétartályt, a tálcat és a kávérekeszt, hogy eltávolítsa a kávémaradékot és a port.

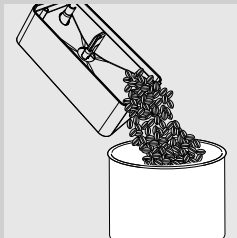

**3** Öntse ki a kávészemeket az edényből.

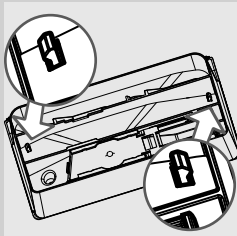

**4** A tálca eltávolításához nyomja meg a szemeskávétartály alján lévő rögzítőelemeket az ábrán látható módon.

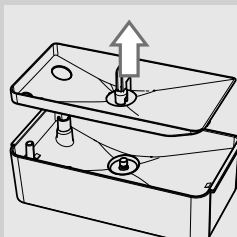

**5** Vegye ki a tálcat. Egy ruhával tisztítsa meg a tálcat és az edényt.



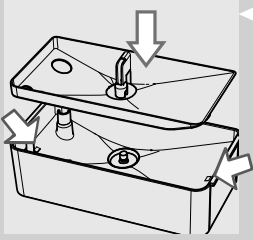

- 6** A tisztítás után helyezze vissza a tálcat a szemeskávétartályba. Helyezze be a tálca rögzítőelemeit az edény megfelelő fészkeibe.

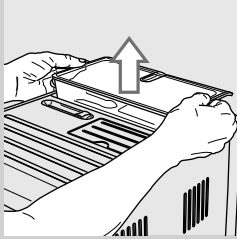

- 7** Helyezze be a szemeskávétartályt a rekeszbe.

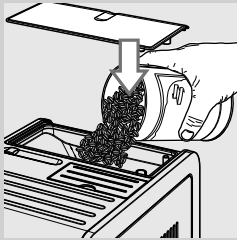

- 8** Lassan töltse be a szemes kávét. Helyezze fel a fedelet.

### A tejeskancsó havi tisztítása



A havi tisztítás során a „Saeco Milk Circuit Cleaner” tejes rendszer tisztító rendszer használatát javasoljuk, mely a rendszerből eltávolítja az esetleges tejmaradékot. A „Saeco Milk Circuit Cleaner” külön kapható. Részletes információkért olvassa el a karbantartáshoz szükséges termékekre vonatkozó oldalt.



#### **Figyelem:**

**Égési sérülés veszélye! A kieresztés megkezdésekor előfordulhat, hogy a gép kevés meleg vizet és gőzt spriccel ki. A tejeskancsó eltávolítása előtt várja meg a ciklus végét.**



#### **Megjegyzés:**

A művelet megkezdése előtt győződjön meg róla, hogy a víztartály a MAX jelzésig tele legyen.

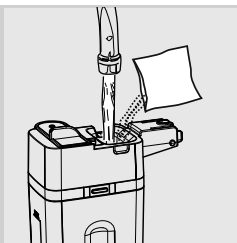

**1** Töltse fel a tejeskancsót vízzel a maximális jelzésig (MAX).

**2** Töltse be a tisztító terméket a tejeskancsóba, és várja meg, hogy teljesen feloldódjon.

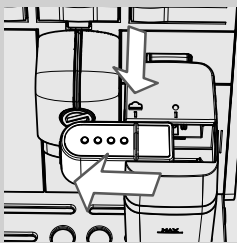

**3** Helyezze be a kancsót a gépbe. Húzza ki a kancsó kieresztő csövét bal felé a „☕” szimbólumig.

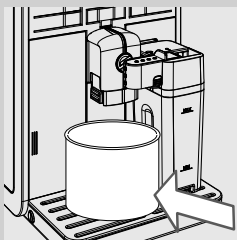

**4** Helyezzen egy edényt a kancsó kieresztő csöve alá.

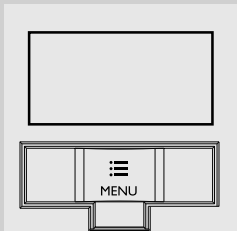

**5** Nyomja meg a **MENU** „☰” gombot. A kijelzőn megjelenik az oldalt látható szimbólum.

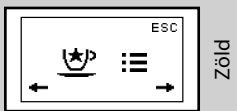

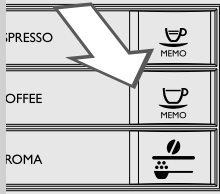

Zöld



Zöld

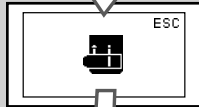

Zöld



Zöld

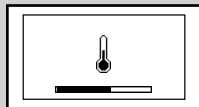

Zöld

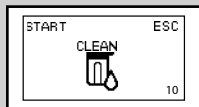

Zöld

- 6** Nyomja meg a „MEMO” gombot. A kijelzőn megjelenik az oldalt látható szimbólum.

A habosított tej kiválasztásához nyomja meg a „MEMO” gombot.

- 7** A gép, a szimbólumokat egymás után megjelenítve, emlékszik rá, hogy be kell helyezni a kancsót és ki kell húzni a kancsó kieresztő csövét.

- 8** A gép felmelegedéséhez időre van szükség. E fázis során megjelenik az oldalt látható szimbólum.

- 9** A kieresztés végén megjelenik az alábbi ablak, mely felkéri a kancsó gyors öblítési ciklusának elindítására. A programból való kilépéshez nyomja meg a „MEMO” gombot.

- 10** Ismétlje meg a műveleteket az 5. ponttól a 9. pontig, a kancsó teljes kiürüléséig.



**Figyelem:**

**Ne igya meg a folyamat során kieresztett oldatot.**

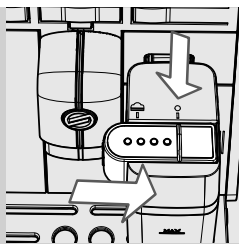

**11** Helyezze vissza a kancsó kieresztő csövét bal felé a „●” szimbólumig.

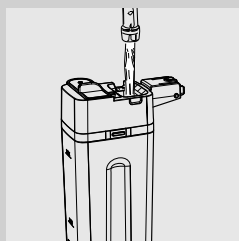

**12** Vegye ki a gépből a tejeskancsót és az edényt.

**13** Öblítse el, és töltsze meg a tejeskancsót hideg vízzel a MAX jelzésig.

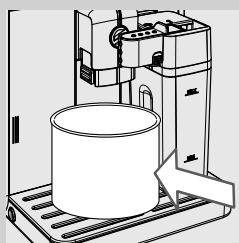

**14** Helyezze be a tejeskancsót a gépbe. Húzza ki a kancsó kieresztő csövét bal felé a „☰” szimbólumig. Helyezzen egy edényt a kancsó kieresztő csöve alá az öblítési ciklus elindításához.

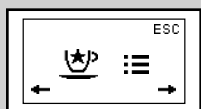

**15** Nyomja meg a **MENU** „☰” gombot. A kijelzőn megjelenik az oldalt látható szimbólum.



Zöld

- 16** Nyomja meg a „MEMO” gombot. A kijelzőn megjelenik az oldalt látható szimbólum.

A habosított tej kiválasztásához nyomja meg a „MEMO” gombot.



Zöld

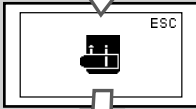

Zöld

- 17** A gép, a szimbólumokat egymás után megjelenítve, emlékszik rá, hogy be kell helyezni a kancsót és ki kell húzni a kancsó kieresztő csövét.

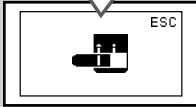

Zöld

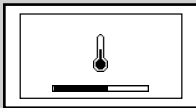

Zöld

- 18** A gép felmelegedéséhez időre van szükség. E fázis során megjelenik az oldalt látható szimbólum.

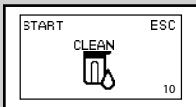

Zöld

- 19** A kieresztés végén megjelenik az alábbi ablak, mely felkéri a kancsó gyors öblítési ciklusának elindítására. A programból való kilépéshez nyomja meg a „MEMO” gombot.

- 20** Ismétlje meg a műveleteket az 15. ponttól a 19. pontig, a kancsó teljes kiürüléséig.

- 21** Vegye ki a gépből a tejeskancsót és az edényt. Ismétlje meg még egyszer a 12-19. pontban leírt műveleteket.

- 22** Szedje szét, és mossa el a tejeskancsót az „A tejeskancsó heti tisztítása” c. fejezetben leírtak szerint.

### A központi egység havi kenése

Kb. 500 csésze kávé után vagy havonta egyszer kenje meg a központi egységet.

A központi egység kenéséhez használatos kenőzsírt külön lehet megvásárolni. Részletes információkért olvassa el a használati utasításban lévő, a karbantartáshoz szükséges termékekre vonatkozó oldalt.



**!** **Figyelmeztetés:**

**A központi egységet a kenése előtt tisztítsa meg hideg vízzel az „A központi egység heti tisztítása” c. fejezetben leírtak szerint.**

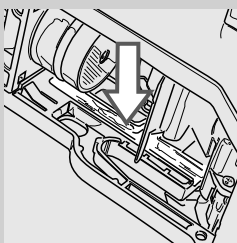

- 1** A kenőanyagot egyenletesen kenje fel az oldalsó sínek mindkét oldalára.

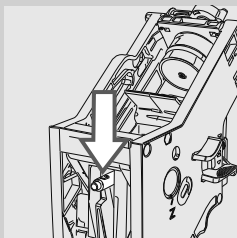
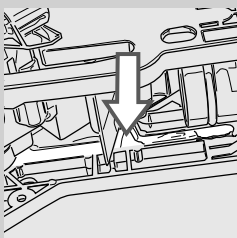

- 2** Kenje meg a tengelyt is.

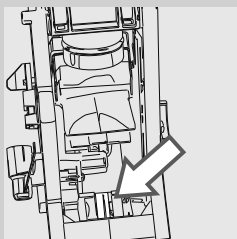

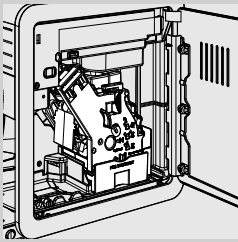

- 3 Rögzülésig tegye a helyére a központi egységet (lásd az „A központi egység heti tisztítása” c. fejezetet). Helyezze be a kávégyűjtő fiókot.
- 4 Csukja be a szervizajtót. Helyezze be a zacsfiókot.

### A központi egység havi tisztítása zsírtalanító tablettákkal



A heti tisztításon kívül, kb. 500 csésze kávé után, vagy havonta egyszer tanácsos elvégezni a tisztítási ciklust zsírtalanító tablettákkal. Ez a művelet kiegészíti a központi egység karbantartási folyamatát. A zsírtalanító tabletták külön vásárolhatók meg. Részletes információkért olvassa el a használati utasításban lévő, a karbantartáshoz szükséges termékekre vonatkozó oldalt.



#### Figyelmeztetés:

**A zsírtalanító tabletták kizárólag csak a tisztításhoz szolgálnak, és nem rendelkeznek vízkömentesítő funkcióval. A vízkömentesítéshez használjon Saeco vízkömentesítő szert, és kövesse a „Vízkömentesítés” fejezetben leírt folyamatot.**

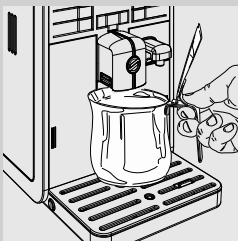

- 1 Helyezzen egy edényt a kávékieresztő cső alá.

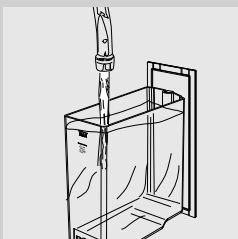

- 2 Győződjön meg róla, hogy a víztartály fel legyen töltve tiszta vízzel a „MAX” jelzésig.

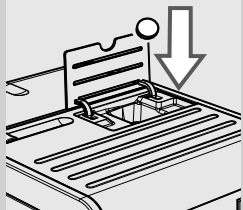

**3** Helyezzen be egy zsírtalanító tablettát az előre őrölt kávé tartalmazó rekeszbe.

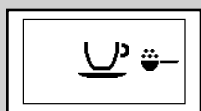

Zöld

**4** Az előre őrölt kávé funkció kiválasztásához nyomja meg a „☕” gombot. Ne töltsön be őrölt kávé.

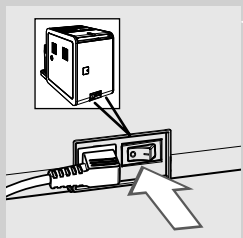

**5** Egy kávékiesztési ciklus elindításához nyomja meg a „MEMO” gombot.

**6** Várja meg, hogy a gép kiengedjen fél csészényi vizet.

**7** Állítsa a gép hátulján lévő főkapcsolót „0” helyzetbe.

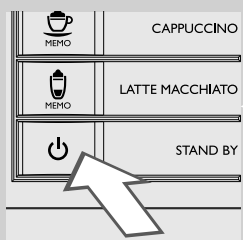

**8** Kb. 15 percig hagyja hatni az oldatot. Győződjön meg róla, hogy kiöntötte a kieresztett vizet.

**9** Állítsa a gép hátulján lévő főkapcsolót „I” helyzetbe. A gép bekapcsolásához nyomja le a „☺” gombot. Várja meg az automatikus öblítési ciklus végét.



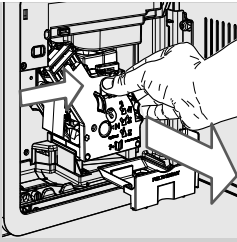

- 10** Vegye ki a zacsfiókot, és nyissa ki a szervizajtót. Távolítsa el a kávégyűjtő fiókot és a központi egységet.

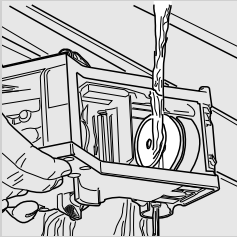

- 11** Alaposan mossa el a központi egységet hideg vízzel.

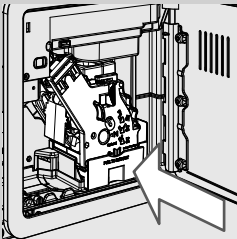

- 12** Miután előblította a központi egységet, tegye ismét a helyére egészen a rögzülésig (lásd az „A központi egység heti tisztítása” c. fejezetet). Helyezze be a kávégyűjtő edényt és a zacsfiókot. Csukja be a szervizajtót.

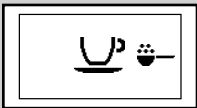

Zöld

- 13** Az előre őrölt kávé funkció kiválasztásához nyomja meg a „☕” gombot. Ne töltsön kávé a előre őrölt kávé tartalmazó rekeszbe.

- 14** Egy kávékiesztési ciklus elindításához nyomja meg a „MEMO” gombot.

- 15** Ismétlje meg kétszer a 13-14. pontban leírt műveleteket. Ürítse ki az edényt.

- 16** A cseppgyűjtő tálca tisztításához helyezzen a belsejébe egy zsirtalanító tablettát és a kétharmadáig tölts fel meleg vízzel. Hagyja, hogy a tisztítóoldat kb. 30 percig hasson, majd bő vízzel öblítse el.

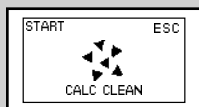
**VÍZKÖMENTESÍTÉS**

Sárga

Ha megjelenik a „CALC CLEAN” szimbólum, akkor el kell végezni a vízkömentesítést.

A vízkömentesítési ciklus kb. 30 percet igényel.

**Figyelmeztetés:**

**Amennyiben ez a művelet nem kerül elvégzésre, a gép nem fog megfelelően működni. Ebben az esetben a garancia NEM vonatkozik a javításra.**

**Figyelem:**

**Kizárólag csak Saeco vízkömentesítő oldatot használjon, mely kifejezetten arra lett kifejlesztve, hogy javítsa a gép teljesítményét. Egyéb termékek használata károsíthatja a gépet és nyomokat hagyhat a vízben.**



A Saeco vízkömentesítő oldat külön vásárolható meg. Részletes információkért olvassa el a használati utasításban lévő, a karbantartáshoz szükséges termékekre vonatkozó oldalt.

**Figyelem:**

**Ne igya meg a vízkömentesítő oldatot, és a vízkömentesítési ciklus végéig kieresztett italokat. Semmi esetre se használjon ecetet vízkömentesítés céljából.**

**Megjegyzés:**

A vízkömentesítési folyamat alatt ne vegye ki a központi egységet.

A vízkömentesítési ciklus elvégzéséhez kövesse az alábbi utasításokat:

A vízkömentesítés előtt:

- 1 Ürítse ki a cseppgyűjtő tálcát.

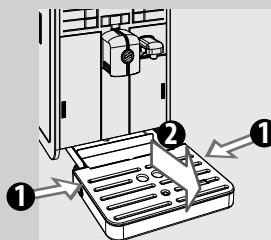

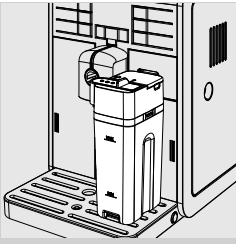

- 2** Töltse fel a tejeskancsót vízzel a MIN jelzésig és helyezze vissza a gépbe.

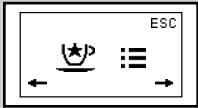

Zöld

- 3** Nyomja meg a **MENU** „☰” gombot. A kijelzőn megjelenik az oldalt látható szimbólum.



Sárga

- 4** Nyomja meg a „☺” gombot. Nyomja le a „☺” gombot az oldalt látható szimbólum megjelenéséig.

- 5** A vízkömentesítési folyamat elindításához nyomja meg a „☺” gombot.



Sárga

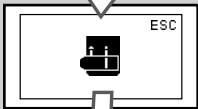

Sárga

- 6** A gép, a következő szimbólumok megjelenítésével emlékezteti rá, hogy be kell helyezni a kancsót és ki kell húzni a kancsó kieresztő csövét.

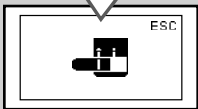

Sárga

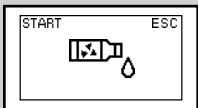

Sárga



**Megjegyzés:**

Ha a „☺” gombot véletlenül nyomta le, lépjen ki a „☺” gomb lenyomásával.



**7** Húzza ki az „INTENZA+” vízsűrőt (ha van) a víztartályból, és cserélje ki a kicsi, eredeti fehér szűrővel.

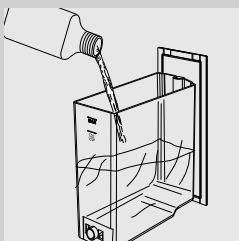

**8** Öntse be az összes vízkömentesítő oldatot a víztartályba. Majd töltsen meg a tartályt hideg vízzel a CALC CLEAN jelzésig.

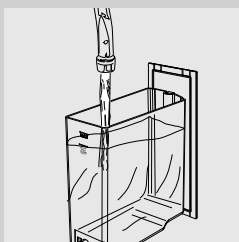

**9** Helyezze vissza a víztartályt a gépbe.

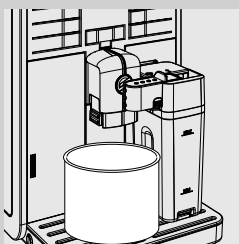

**10** Húzza ki a kancsó kieresztő csövét bal felé a „☕” szimbólumig. Tegyen egy elég nagy befogadóképességű edényt (1,5 l) a kancsó tejkieresztő csőve és a kávékieresztő cső alá.

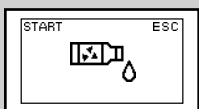

Sárga

**11** A vízkömentesítési ciklus elindításához nyomja meg a „☕” gombot.

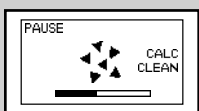

Sárga

**12** A gép rendszeres időközönként megkezdi a vízkömentesítő oldat kieresztését. A kijelzőn lévő sáv a ciklus előrehaladását jelzi.

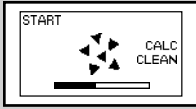

Sárga

**Megjegyzés:**

A vízkömentesítési ciklus a „MEMO” gomb megnyomásával leszüneteltethető. A ciklus folytatásához nyomja meg ismét a „MEMO” gombot. Ez lehetővé teszi az edény kiürítését vagy a gép rövid időre történő felügyelet nélkül hagyását.



Piros

**13** Amikor megjelenik az oldalt látható szimbólum, a víztartály üres.

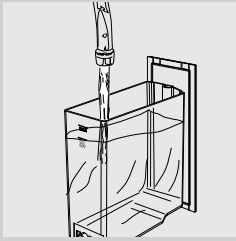

**14** Öblítse el a tartályt és töltsse fel hideg vízzel a MAX jelzésig. Helyezze vissza a gépbe.

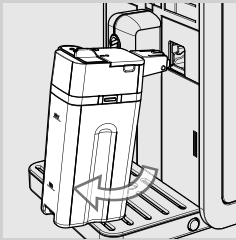

**15** Távolítsa el és ürítse ki az edényt és a tejeskancsót.

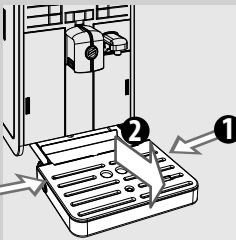

**16** Ürítse ki a cseppgyűjtő tálcát és tegye vissza a helyére.

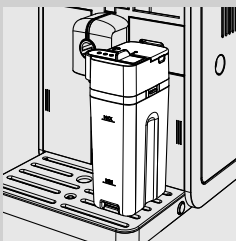

**17** Töltse fel a tejeskancsót vízzel a MIN jelzésig és helyezze vissza a gépbe. Húzza ki a kancsó kieresztő csövét bal felé a „” szimbólumig.

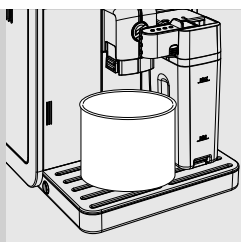

**18** Helyezze vissza az edényt.



Sárga

**19** Az öblítési ciklus elindításához nyomja meg a „MEMO” gombot.

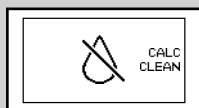

Piros

**20** Amikor megjelenik az oldalt látható szimbólum, a víztartály üres. Öblítse el a tartályt, töltsen meg hideg vízzel a MAX jelzésig, helyezze be ismét a gépbe, majd ismétlje meg a 19. pontot.

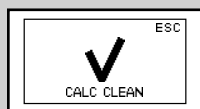

Zöld

**21** Amikor az öblítési ciklushoz szükséges víz ki lett eresztve teljesen, a gép megjeleníti az oldalt látható szimbólumot. A vízkőmentesítési ciklusból való kilépéshez nyomja meg a „MEMO” gombot.

### **Megjegyzés:**

Ha a víztartály nem kerül feltöltésre a MAX jelzésig a gép kérheti a tartály ismételt feltöltését az öblítési ciklus befejezéséhez. Töltsen fel a víztartályt, majd helyezze vissza a gépbe. Ismétlje meg a 19. ponttól.

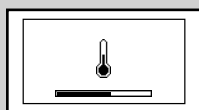

Sárga

**22** Ekkor a gép az italok kieresztése érdekében végrehajtja a felmelegítési és az automatikus öblítési ciklust.

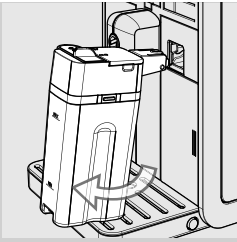

**23** Vegye ki az edényt. Szedje szét és mossa el a tejeskancsót az „A tejeskancsó heti tisztítása” c. fejezetben leírtak szerint.

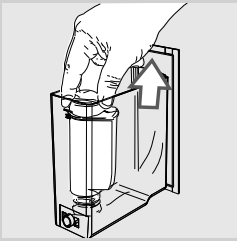

**24** Távolítsa el a kis fehér szűrőt, és helyezze vissza az „INTENZA+” vízszűrőt (ha van) a víztartályba.

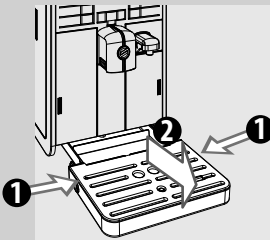

**25** Üritse ki a cseppgyűjtő tálcat és tegye vissza a helyére.

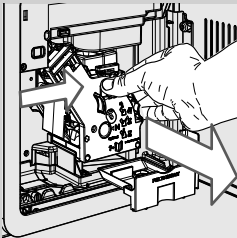

**26** Tisztítsa meg a központi egységet. További útmutatásért lásd az „A központi egység tisztítása” c. fejezetet.

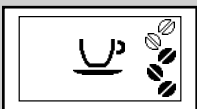

piéz

**27** A gép készen áll a kávé kieresztésére.

**A VÍZKÖMENTESÍTÉSI CIKLUS VÉLETLEN FÉLBESZAKADÁSA**

Ha egyszer elindította a vízkömentesítési folyamatot, akkor muszáj befejezni és közben ne kapcsolja ki a gépet.

Ha a vízkömentesítési folyamat véletlenül félbeszakad (áramszünet vagy a hálózati kábel véletlen kihúzása), végezze el a megadott utasításokat.

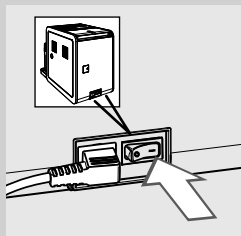

- 1** Ellenőrizze, hogy a főkapcsoló „I” helyzetben legyen.

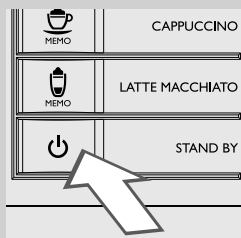

- 2** A gép bekapcsolásához nyomja meg a „” gombot.



Sárga

- 3** A vízkömentesítési ciklus a „Vízkömentesítés” c. fejezet 12. pontjától folytatódik, ha a vízkömentesítési fázis során lett félbeszakítva. A ciklus folytatásához nyomja meg a „” gombot.



Sárga

- 4** Ha pedig az öblítési fázis során lett félbeszakítva, akkor a „Vízkömentesítés” c. fejezet 19. pontjától folytatódik. A ciklus folytatásához nyomja meg a „” gombot.



## PROGRAMOZÁS

A gép funkcióit a programozási menübe lépre egyénre lehet szabni.

### Az alábbi paramétereket lehet beállítani

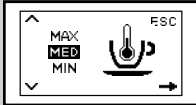

Sárga

#### Kávéhőmérséklet

Ezzel a funkcióval a kávékiesztés hőmérsékletét állíthatja be.

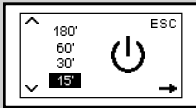

Sárga

#### Időzítés (stand-by)

Ezzel a funkcióval a kiesztés utáni Stand-by várakozási időt állíthatja be.

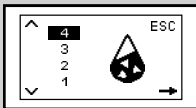

Sárga

#### Vízkeménység

Ez a funkció lehetővé teszi a beállítások beállítását a felhasználó körzetében lévő víz keménységnek megfelelően.

- 1 = nagyon lágy víz
- 2 = lágy víz
- 3 = kemény víz
- 4 = nagyon kemény víz

További információkért lásd a „Víz keménység mérés és szabályozás” c. fejezetet.

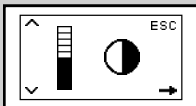

Sárga

#### Kontraszt

Ezzel a funkcióval a kijelző kontrasztosságát állíthatja be, az üzeneteket optimális megjelenítése érdekében.



Sárga

**„INTENZA+” vízszűrő**

Ez a funkció lehetővé teszi az „INTENZA+” vízszűrő használatát. További információkért olvassa el a szűrőkezeléssel foglalkozó fejezetet.

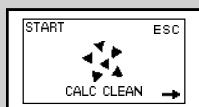

Sárga

**A vízkömentesítési ciklus**

Ez a funkció lehetővé teszi a gép vízkömentesítési ciklusának elvégzését.



Sárga

**A kávészemek kiválasztása**

Ez a funkció lehetővé teszi a darálás optimalizálását a kiválasztott szemeskávészemke-fajta alapján.

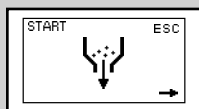

Sárga

**A kávékieresztő cső kiürítési ciklusa**

Ez a funkció lehetővé teszi a kávékieresztő cső és a kávédaráló kiürítését a szemes kávé cseréje előtt.



Sárga

**Gyári beállítások**

Ezzel a funkcióval a gyári értékeket állíthatja vissza.

## A gép beprogramozása

A példa azt mutatja be, hogy hogyan lehet elvégezni a kijelző kontrasztosságának beprogramozását. Hasonlóan járjon el a többi funkció beprogramozásához is.

A programozás menü csak akkor érhető el, ha a gép bekapcsolt állapotban van és megjelenik az oldalt látható szimbólum.



Zöld

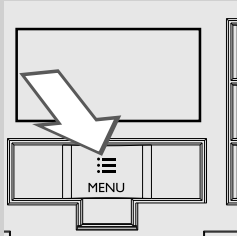

- 1** A menübe való belépéshez nyomja meg a „” gombot.

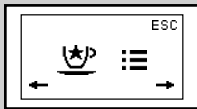

Zöld

- 2** A menübe való belépéshez nyomja meg a „” gombot.

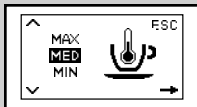

Sárga

- 3** Megjelenik a főképernyő.

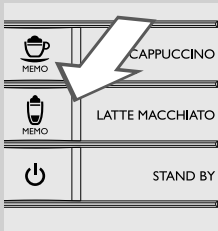

- 4** Az opciók görgetéséhez, amíg meg nem jelenik a képernyő kontraszt funkció, nyomja meg a „” gombot.



Sárga

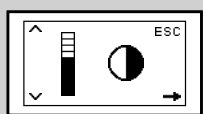
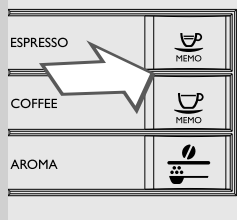

Sárga

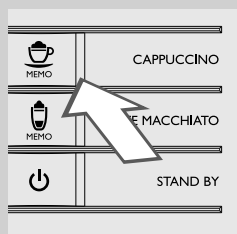
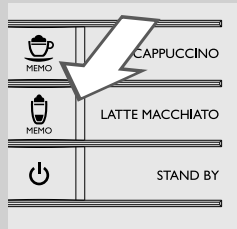

**5** Nyomja meg a „MEMO” és a „MEMO” gombokat a funkció értékének növeléséhez vagy csökkentéséhez.

**6** Amikor az érték módosításra került, megjelenik az „OK” üzenet. A módosítás megerősítéséhez nyomja meg a „MEMO” gombot.

**7** A programozás menüből való kilépéshez nyomja meg a „MEMO” gombot.

#### **Megjegyzés:**

Amennyiben 3 percig nem kerül lenyomásra egy gomb sem, a gép automatikusan kilép a programozási menüből. A módosított, de nem jóváhagyott változtatások nem lesznek elmentve.

## A KIJELEZŐ MEGJELENŐ SZIMBÓLUMOK JELENTÉSE

Ez a kávéfőző gép egy olyan színkóddal rendelkezik, mely megkönnyíti a kijelzőn megjelenő jelzések felismerését.  
A szimbólumok színkódja a jelzőlámpa elvén alapul.

### Készüléti jelzések (zöld)



A gép készen áll a kávé kieresztésére Arabica szemes kávéval.



A gép készen áll a kávé kieresztésére Robusta szemes kávéval.



A gép készen áll a kávé kieresztésére vegyes szemes kávéval.

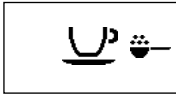

A gép készen áll az előre őrölt kávé kieresztésére.

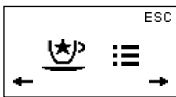

Válassza ki a programozás menüt vagy a special italok menüt.



Habosított tej vagy meleg víz kiválasztása.



Melegvíz-kieresztés.



A gép egy eszpresszó-kieresztési fázisban van.



A gép egy kávé-kieresztési fázisban van.

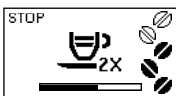

A gép két eszpresszó kieresztés fázisban van.

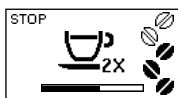
**Készüléti jelzések (zöld)**

A gép két kávé-kieresztési fázisban van.



Folyamatban lévő eszpresszó-kieresztés előre őrölt kávé esetén.

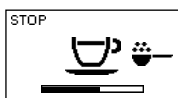

Folyamatban lévő kávékieresztés előre őrölt kávé esetén.

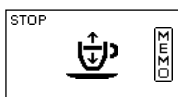

A gép a kávékieresztés mennyiségének programozási fázisában van.

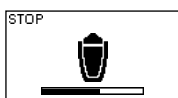

Habosított tej kieresztése.



A gép egy kapucsínót ereszt ki.



A gép a kapucsínókészítéshez szükséges, kieresztendő tej mennyiségét programozza be.



A gép a kapucsínókészítéshez szükséges, kieresztendő kávé mennyiségének programozási fázisában van.

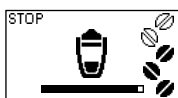

A gép kávétejet ereszt ki.

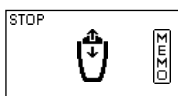

A gép a kávétej készítéshez szükséges, kieresztendő tej mennyiségét programozza be.

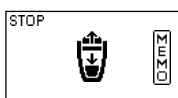

A gép a kávétej készítéshez szükséges, kieresztendő kávé mennyiségét programozza be.

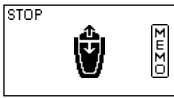
**Készüléti jelzések (zöld)**

A gép a habosított tej készítéséhez szükséges, kieresztendő tej mennyiségét programozza be.

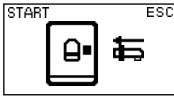

Helyezze be a vízkieresztőt, és a kieresztéshez nyomja le a „MEMO” gombot. A kilépéshez nyomja meg a „MEMO” gombot.



A gép emlékszik rá, hogy be kell helyezni a kancsót, és ki kell húzni a kieresztő csövet.

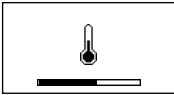

A gép az italkieresztéshez vagy melegvíz-kieresztéshez szükséges felfűtési fázisban van.

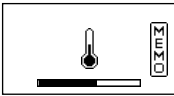

A gép felfűtési fázisban van az italprogramozás során.

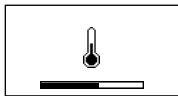
**Figyelmeztető jelzések (sárga)**

A gép felfűtési fázisban van.



A gép épp az öblítési ciklus végrehajtását végzi. Várja meg, amíg a gép befejezi a ciklust.

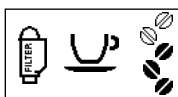

A gép jelzi, hogy ki kell cserélni az „INTENZA+” vízsűrítőt.



A központi egység visszaállítási fázisban van a gép lenullázása után.



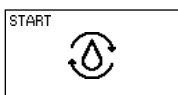

Töltse fel a tartályt szemes kávéval, és indítsa újra a ciklust.





Töltse fel a rendszert.

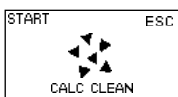

A gép kéri a kancsó kieresztő csövének az öblítését. Ez az ablak megjelenik minden tejet tartalmazó ital kieresztése után, de csak 10 másodpercig marad aktív. A folyamat elindításához nyomja meg a „” gombot. A kilépéshez nyomja meg a „” gombot.



A gépet vízkömentesíteni kell. A vízkömentesítési folyamat elindításához nyomja meg a „” gombot. Ne térjen el a jelen használati utasítás „Vízkömentesítés” c. fejezetében leírt műveletektől.

A vízkömentesítés elnapolásához és a gép használatának folytatásához nyomja meg a „” gombot.

**Megjegyzés:** Hiányzó vízkömentesítés esetén a gép nem fog megfelelően működni. Ebben az esetben a garancia NEM vonatkozik a javításra!

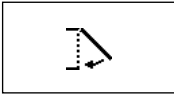

**Vészjelzések (piros)**

Csukja be a szervizajtót.



Töltse fel a szemeskávé-tartályt.



A központi egységet be kell helyezni a gépbe.



Helyezze be a zaccfiókot.



Ürítse ki a kávégyűjtő fiókot és a zaccfiókot.



Töltse meg a víztartályt.

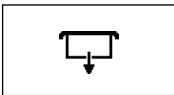

Helyezze be a szemeskávé-tartályt és a fedelet.

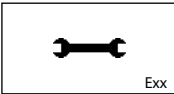

Exx

A gép nem működik. A kijelző jobb alsó sarkában megjelenik a hibakód. Kapcsolja ki a gépet. Kapcsolja be 30 másodperc múlva. Próbálja meg 2–3-szor. Az 1 - 3 - 4 - 5 hibakódok esetén olvassa el a „Hibaelhárítás” c. fejezetet is. Ha a gép nem kapcsol be, forduljon országának hotline Philips SAECO szolgáltatáshoz, és mondja meg a kijelzőn lévő hibakódot. A telefonszámokat a garancialevélben és a [www.saeco.com/support](http://www.saeco.com/support) oldalon találhatja.



**HIBAE LHÁRÍTÁS**

Ebben a fejezetben a gépet érintő leggyakoribb rendellenességeket mutatjuk be. Amennyiben az alábbi információk nem segítik Önt a probléma megoldásában, tekintse meg [www.saeco.com/support](http://www.saeco.com/support) oldal GYIK részlegét vagy lépjen kapcsolatba országának hotline Philips Saeco szolgáltatásával. A telefonszámokat a garancialevélben és a [www.saeco.com/support](http://www.saeco.com/support) oldalon találhatja.

Hibajelenségek	Okok	Megoldások
1. hibakód Beakadt kávédaráló.	Eltömődött kávékieresztő cső.	Alaposan tisztítsa meg a kávékieresztő csövet az „A központi egység heti tisztítása” c. fejezetben leírtak szerint.
3-4. hibakód Beakadt központi egység, nem lehet kihúzni.	A központi egység nincs a helyén.	Csukja be a szervizajtót. Kapcsolja ki, majd kapcsolja újra be a gépet. A központi egység automatikusan visszatér a kiindulási helyzetbe.
5. hibakód Hiba a hidraulika-rendszeren.	Levegő a hidraulika-rendszerben.	Vegye ki, majd helyezze vissza egy párszor a víztartályt, ügyelve arra, hogy helyesen helyezze vissza. Ellenőrizze, hogy a víztartály rekesze tiszta legyen.  Intenza+ szűrő jelenléte esetén vegye ki a szűrőt. Kapcsolja ki, majd kapcsolja újra be a gépet. Helyezze vissza a szűrőt.

Hibajelenségek	Okok	Megoldások
A gép nem kapcsol be.	A gép nincs csatlakoztatva az elektromos hálózathoz.	Csatlakoztassa a gépet az elektromos hálózathoz.
	A főkapcsoló „0” helyzetben van.	Ellenőrizze, hogy a főkapcsoló „1” helyzetben legyen.
A cseppgyűjtő tálca akkor is megtelik, ha nincs vízkieresztés.	Előfordul, hogy a víz a gépből automatikusan a cseppgyűjtő tálcába ürül a rendszerek öblítése miatt és az optimális működés biztosítása érdekében.	Ez a gép normális működésének részét képezi.
A gépen mindig megjelenik a piros szimbólum  .	A zaccfiók kikapcsolt gép mellett lett kiürítve.	A zaccfiókot mindig a gép bekapcsolt állapotában kell elvégezni. Várja meg a  szimbólum megjelenését a fiók behelyezése előtt.
A kávé nem elég meleg.	A csészék hidegek.	Melegítse fel a csészéket meleg vízzel.
	A hőmérséklet nincs megfelelően beállítva.	A „Programozás” c. fejezetben leírtak szerint állítsa be a hőmérsékletet.
	A gép rendszere vízköves.	Vízkömentesítse a gépet.
Nem jön meleg víz.	A vízkieresztő nyílása eltömődött.	Túvel tisztítsa ki a vízkieresztő cső nyílását. <b>Ennek a műveletnek az elvégzése előtt győződjön meg arról, hogy a készülék ki van kapcsolva, és lehűlt állapotban van.</b>
A kávé nem elég krémes (lásd a megjegyzést).	A keverék nem megfelelő, vagy a kávé nem friss pörkölésű, vagy túl durvára van őrölve.	Cserélje ki a kávékeveréket, vagy állítsa be a darálást a „A kerámia kávédaráló beállítása” c. fejezet szerint.
A tej nem habosodik.	A tejeskancsó piszkos vagy nincs megfelelően behelyezve.	Tisztítsa meg a kancsót, és helyezze be megfelelően.
	A tejeskancsó kieresztő csőve nem lett megfelelően kihúzva.	Ellenőrizze, hogy a tejkieresztő megfelelően ki legyen húzva.
	A használt tej típusa nem felel meg a habosításhoz.	Az „A tejeskancsó” c. fejezetben előírt típusú tejet használjon.
Nem lehet kivenni a központi egységet.	A központi egység nincs a helyén.	Kapcsolja be a gépet. Csukja be a szervizajtót. A központi egység automatikusan visszatér a kiindulási helyzetbe.
	A zaccfiók be van helyezve.	A központi egység eltávolítása előtt húzza ki a zaccfiókot.
Nem lehet betenni a központi egységet.	A központi egység nincs a nyugalmi helyén.	Győződjön meg róla, hogy a központi egység nyugalmi helyzetben legyen az „A központi egység heti tisztítása” c. fejezetben leírtak szerint.
	A hajtómű nincs megfelelő helyzetben.	Helyezze be a cseppgyűjtő tálcát és a zaccfiókot. Csukja be a szervizajtót. Kapcsolja be a gépet behelyezett központi egység nélkül. A hajtómű visszatér a megfelelő helyzetbe. Kapcsolja ki a gépet és helyezze vissza a központi egységet az „A központi egység heti tisztítása” c. fejezetben leírtaknak megfelelően.

Hibajelenségek	Okok	Megoldások
A központi egység alatt sok őrölt kávé található.	Nem megfelelő kávé az automata gépekhez.	Előfordulhat, hogy ki kell cserélni a kávé típusát vagy módosítani kell a kávédaráló beállítását.
A gép darálja a kávészemeket, de nem jön kávé belőle (lásd a megjegyzést).	Nincs víz.	Töltse meg a víztartályt, majd tölts fel a rendszert („Első használat” c. fejezet).
	A központi egység koszos.	Tisztítsa meg a központi egységet (lásd az „A központi egység heti tisztítása” c. fejezetet).
	Ez akkor fordulhat elő, amikor a gép automatikusan állítja be az adagot.	Eresszen ki néhány kávé a „Saeco Adapting System” c. fejezetben leírtaknak megfelelően.
	A rendszer nincs feltöltve.	Töltse fel a rendszert („Első használat” c. fejezet).
	A kávékieresztő cső koszos.	Tisztítsa meg a kávékieresztő csövet.
A kávé túlságosan híg (lásd a megjegyzést).	Ez akkor fordulhat elő, amikor a gép automatikusan állítja be az adagot.	Eresszen ki néhány kávé a „Saeco Adapting System” c. fejezetben leírtaknak megfelelően.
	A kávé túlságosan durvára van őrölve.	Cserélje ki a kávékeveréket, vagy állítsa be a darálást a „A kerámia kávédaráló beállítása” c. fejezet szerint.
	A szemeskávé-tartály választógomb lett állítva.	Állítsa a választógombot „  ” helyzetbe.
A kávé lassan folyik ki (lásd a megjegyzést).	A kávé túlságosan finom.	Cserélje ki a kávékeveréket, vagy állítsa be a darálást a „A kerámia kávédaráló beállítása” c. fejezet szerint.
	A rendszerek el vannak tömődve.	Hajtson végre egy vízkömentesítési ciklust.
	A rendszer nincs feltöltve.	Töltse fel a rendszert („Első használat” c. fejezet).
	A központi egység koszos.	Tisztítsa meg a központi egységet (lásd az „A központi egység heti tisztítása” c. fejezetet).
A kávé a kávékieresztő cső külsején folyik ki.	A kávékieresztő cső el van tömődve.	Tisztítsa meg a kávékieresztő csövet és a kimeneti nyílásait.
A választógomb be van akadva.	Előfordulhat, hogy néhány kávészem beakadt.	Helyezze a választógombot előre és hátra, amíg ki nem szabadulnak a kávészemek.
Nem lehet behelyezni a szemeskávé-tartályt.	A szemeskávé-tartály alatt elhelyezett penge lett mozdítva.	Tolja el a pengét a sín végéig, és fedje fel a nyílást.
	Előfordulhat, hogy kávészemek maradtak a kávérekeszben.	Távolítsa el a kávészemeket.
	A választógomb nincs megfelelő helyzetben.	Helyezze a választógombot a nyitott „  ” állásba.
A kávé aromája nem felel meg az új szemes kávénak.	A kávécső és a kávédaráló nem lett kiürítve.	Az új szemes kávé aromájának élvezéséhez ki kell eresztetni legalább két kávé.

Hibajelenségek	Okok	Megoldások
Megjelenik a  szimbólum.	A szemeskávétartály választógomb el lett állítva. A szemeskávétartály és a tálca koszos.	Állítsa a választógombot „  ” helyzetbe. Tisztítsa meg a kávé tartályt és a tálcát az esetleges kávémaradéktól. („A szemeskávétartály, a tálca és a kávérekesz heti tisztítása” fejezet)
A gép demo üzemmódban van.	A „  ” gomb 8 másodpercnél tovább lett lenyomva.	Húzza ki a hálózati kábelt, majd kapcsolja be újra a gépet.



#### Megjegyzés:

E problémák jelentkezése normális jelenség, ha kávékeveréket cserél, illetve ha először használja a gépet. Ebben az esetben várja meg, hogy a gép automatikusan beállítsa magát a „Saeco Adapting System” c. fejezetben leírtaknak megfelelően.

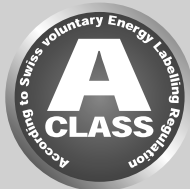
**ENERGIATAKARÉKOSSÁG****Készenléti állapot**

A Saeco szuperautomata eszpresszó kávéfőző gép energiatakarékosági funkcióval lett tervezve, amint azt az energiatakarékos A osztályú címke jelzi.

15 perc állásidő után a gép automatikusan kikapcsol (kivéve, ha a készenléti idő ettől eltérően lett beállítva). Ha ki lett eresztve egy ital, a gép elvéggez egy öblítési ciklust.

Készenléti üzemmódban az energiafogyasztás kisebb, mint 1Wh. A gép bekapcsolásához nyomja meg a „” gombot (ha a gép hátulján található főkapcsoló „I” helyzetben van). Ha a gép hideg, a gép elvéggez egy öblítési ciklust.

**Ártalmatlanítás**

A gép élettartalma végén nem kezelhető háztartási hulladékként, hanem az újrahasznosítás érdekében át kell adni egy szelektív hulladékgyűjtést végző megfelelő központban. Ez segíti a környezetvédelmet.

- A csomagolás anyagait újra lehet hasznosítani.
- Gép: húzza ki a dugót a konnektorból és vágja el a hálózati kábelt.
- Adja át a készüléket és a hálózati kábelt egy szervizközpontnak vagy egy hulladékgyűjtést végző nyilvános intézménynek.

Ez a termék megfelel a 2002/96/EK európai irányelvnek.

Ezen a terméken vagy a csomagoláson feltüntetett szimbólum azt jelzi, hogy a terméket nem lehet háztartási hulladékként kezelni, hanem át kell adni egy hulladékgyűjtést végző központnak, hogy újra lehessen hasznosítani az elektromos és elektronikus részeit.

A termék megfelelő ártalmatlanításával hozzájárul a környezet védelméhez és elkerüli, hogy a személyek esetleges negatív hatásokat szenvedjenek el, melyek az élettartalma lejártakor a termék nem megfelelő kezeléséből származhatnak. További információkért a termék újrahasznosítására vonatkozóan lépjen kapcsolatba a megfelelő helyi szervvel, a hulladékgyűjtő szolgálattal vagy az üzlettel, ahol a terméket vásárolta.

## MŰSZAKI JELLEMZŐK

A gyártó fenntartja magának a jogot a termék műszaki jellemzőinek megváltoztatására.

Névleges feszültség - névleges teljesítmény - áramellátás	Lásd a szervizajtó mögötti adattáblán
Burkolat anyaga	ABS - Hőre lágyuló műanyag
Méreték (szél. x mag. x mély.)	256 x 350 x 470 mm
Tömeg	8,5 kg
A kábel hossza	800 - 1200 mm
Kezelőpanel	Elülső
Csésze mérete	142
Víztartály	1,9 literes – kivehető
Szemeskávé-tartály kapacitása	300 g
Zacsfók kapacitása	14
Pumpanyomás	15 bar
Kazán	Rozsdamentes acél
Biztonsági berendezések	Olvadó biztosíték

## GARANCIA ÉS SZERVIZ

### Garancia

A garanciával és az ehhez kapcsolódó feltételekkel kapcsolatos további információkért olvassa el a mellékelt garancialevelet.

### Szerviz

Biztosak szeretnénk lenni abban, hogy elégedett a gépével. Ha még nem tette meg, kérjük, regisztrálja az Ön által megvásárolt terméket a **[www.saeco.com/welcome](http://www.saeco.com/welcome)** oldalon. Ezáltal kapcsolatban tudunk maradni Önnel, és emlékeztetni tudjuk a tisztítási és a vízkömentesítési műveletek elvégzésére.

Amennyiben támogatásra vagy szervizre van szüksége, kérjük látogassa meg a Philips honlapját a **[www.saeco.com/support](http://www.saeco.com/support)** oldalon vagy lépjen kapcsolatba országának hotline Philips Saeco szolgáltatásával. A telefonszámokat a garancialevélben és a **[www.saeco.com/support](http://www.saeco.com/support)** oldalon találhatja.

**KARBANTARTÁSHOZ SZÜKSÉGES TERMÉKEK RENDELÉSE**

A tisztításhoz és a vízkömentesítéshez csak Saeco termékeket használjon. Ezeket a termékeket a Philips online üzletében a [www.shop.philips.com/service](http://www.shop.philips.com/service) oldalon, a viszonteladótól vagy a hivatalos szervizközpontokban lehet megvásárolni.

Amennyiben nehézségekbe ütközik a gép karbantartásához szükséges termékek beszerzése során, lépjen kapcsolatba országának hotline Philips Saeco szolgáltatásával.

A telefonszámokat a garancialevélben és a [www.saeco.com/support](http://www.saeco.com/support) oldalon találhatja.

A karbantartáshoz szükséges termékek listája



- Vízkömentesítő szer CA6700



- INTENZA+ vízszűrő CA6702



- Kenőanyag HD5061





- Zsírtalanító tabletták CA6704



- A tejes rendszert tisztító rendszer CA6705



- Karbantartási készlet CA 6706

## A GÉP KIEGÉSZÍTŐI

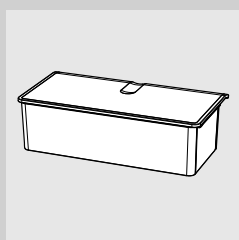

- Kivehető szemeskávétartály CA6803

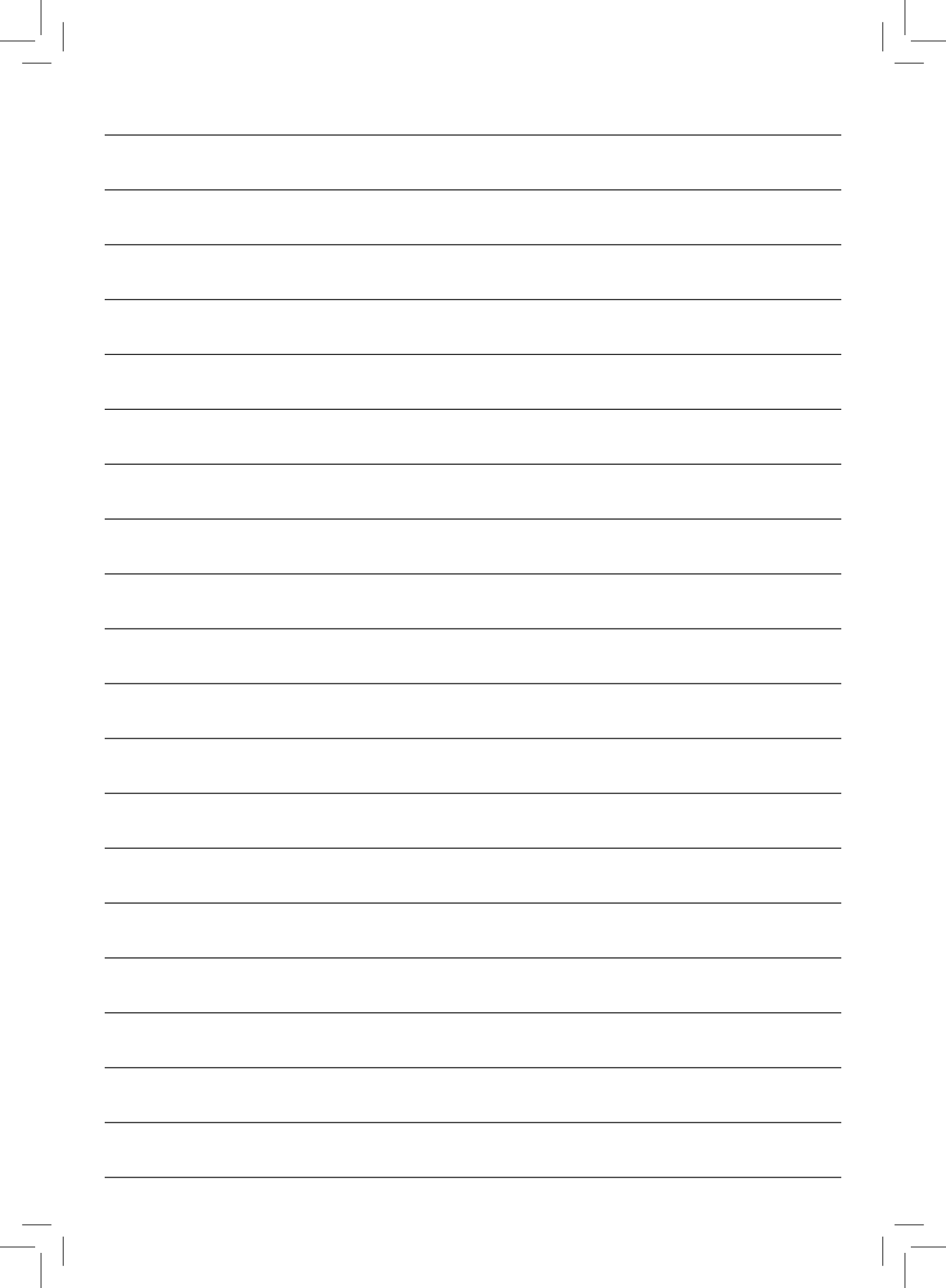

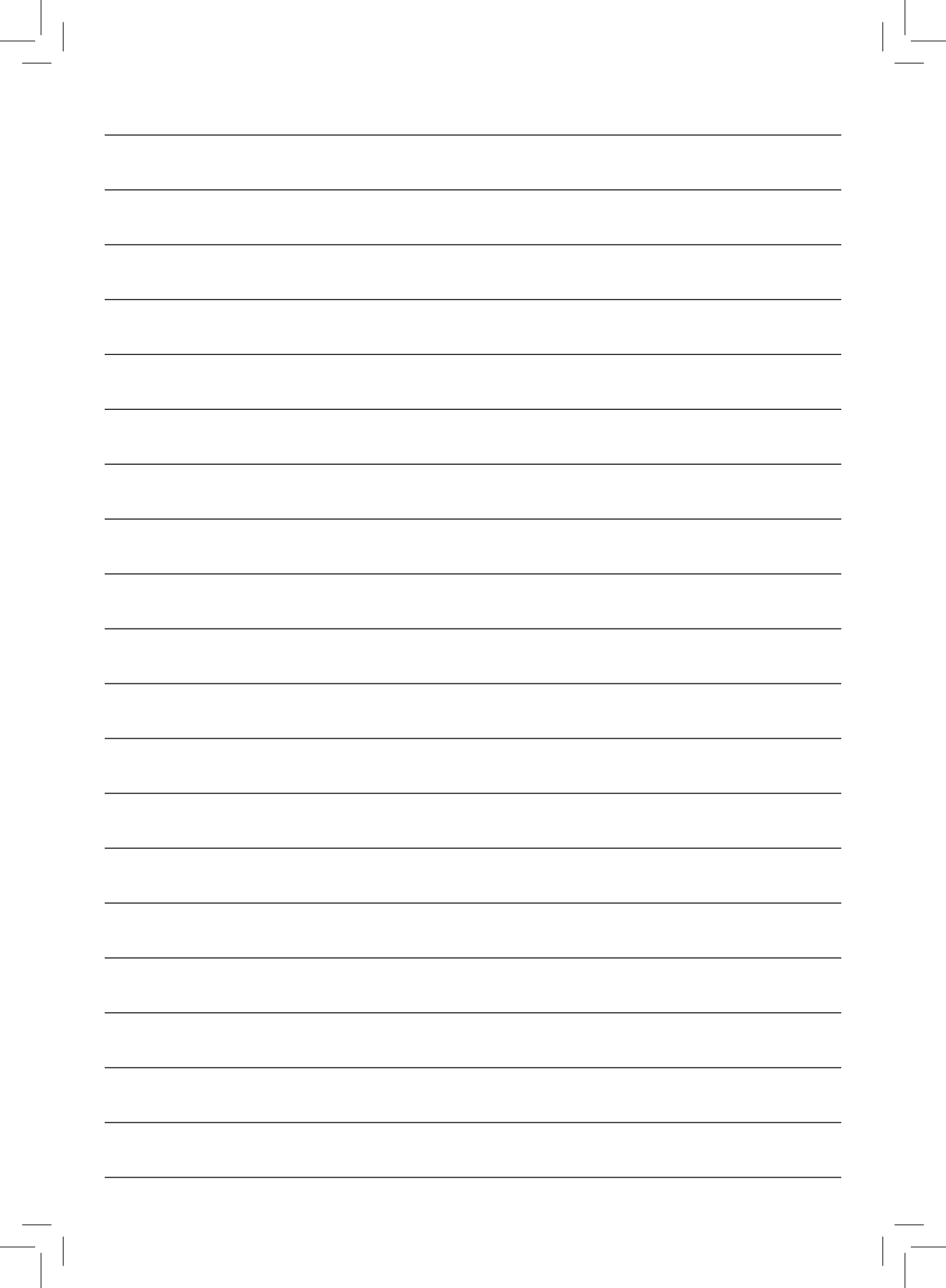



[www.philips.com/saeco](http://www.philips.com/saeco)

A gyártó fenntartja az előzetes figyelmeztetés nélküli módosítás jogát.



421946012611

Rev.00 del 30-06-14