

Moltio

02

LIETOŠANAS INSTRUKCIJA

Modelis HD8768

Pirms lietošanas, lūdzu, rūpīgi izlasiet šo instrukciju.



CE Registrējiet savu preci un saņemiet atbalstu
www.philips.com/welcome

 **Saeco**

PHILIPS

Lietojot elektroierīces, vienmēr ir jāievēro drošības noteikumi, tostarp sekojošais:

1. Izlasiet visu lietošanas instrukciju.
2. Nepieskarieties karstām virsmām. Izmantojiet rokturus vai pogas.
3. Lai pasargātos no ugunsgrēka, elektriskās strāvas trieciena un savainojumiem, nekādā gadījumā neiegremdējiet vadu, kontaktdakšas vai pašu ierīci ūdenī vai citā šķidrumā.
4. Kad ierīci lieto bērni vai tā tiek lietota bērnu tuvumā, nepieciešama īpaša uzraudzība.
5. Atvienojiet ierīci no elektrības rozetes, kad to nelietojat, un pirms tīrīšanas. Pirms jebkuras detaļas uzlikšanas vai noņemšanas, kā arī pirms ierīces tīrīšanas atļaujiet ierīcei atdzist.
6. Neekspluatējiet nevienu ierīci, kurai ir bojāts barošanas vads vai kontaktdakša, kurai ir nopietni darbības traucējumi vai kura jebkādā veidā ir tikusi bojāta. Nogādājiet ierīci jums tuvākajā pilnvarotajā servisa centrā, lai veiktu pārbaudi, remontu vai regulēšanu.
7. Tādu papildpiederumu, kurus nav ieteicis ierīces ražotājs, lietošana var izraisīt ugunsgrēku, radīt elektriskās strāvas triecienus vai savainojumus.
8. Nelietojiet ierīci ārpus telpām.
9. Neļaujiet, lai barošanas vads karājas pāri galda vai letes malai vai nonāk saskarsmē ar karstām virsmām.
10. Nenovietojiet ierīci uz vai pie karstas gāzes vai elektriskās plīts, vai uzkarstētā cepeškrāsnī.
11. Vienmēr vispirms pievienojiet barošanas vadu pašai ierīcei un tikai pēc tam pievienojiet to elektrības rozetei. Lai atvienotu ierīci no elektrības, izslēdziet visas aktīvās funkcijas un tad izraužiet kontaktdakšu no rozetes.
12. Neizmantojiet ierīci citādi kā vien paredzētajos lietošanas veidos.
13. Saglabājiet šo instrukciju.

SAGLABĀJIET ŠO LIETOŠANAS INSTRUKCIJU

Šī ierīce ir paredzēta lietošanai tikai mājas apstākļos. Jebkura apkope, izņemot ikdienas tīrīšanu, ir jāveic pilnvarotā servisa centrā. Neiegremdējiet ierīci ūdenī. Lai samazinātu ugunsgrēka vai elektriskās strāvas trieciena risku, neizjauciet ierīci. Ierīcē nav nevienas detaļas, ko lietotājs varētu remontēt pats. Remonts jāveic tikai un vienīgi pilnvarotiem servisa centra darbiniekiem.

1. Pārbaudiet elektrotīkla spriegumu, lai pārliecinātos, vai spriegums, kas norādīts uz ierīces identifikācijas datu plāksnītes, atbilst spriegumam jūsu mājssaimniecības elektrotīklā.
2. Nekad nepiepildiet ūdens tvertni ar siltu vai karstu ūdeni. Lietojiet tikai aukstu ūdeni.
3. Ierīces darbības laikā nepieskarieties tās karstajām daļām, kā arī uzmanieties, lai elektriskās barošanas vads nenonāk kontaktā ar tām.
4. Ierīces tīrīšanai nekad neizmantojiet abrazīvus pulverus vai spēcīgus tīrīšanas līdzekļus. Tīriet ar mitru, mīkstu drāniņu un ūdeni.
5. Lai pagatavotu labākas garšas kafiju, lietojiet attīrītu ūdeni vai ūdeni no pudelēm. Periodiska atkalīķošana ir ieteicama reizi 2 – 3 mēnešos.
6. Nelietojiet karamelizētas vai aromatizētas kafijas pupiņas.

Norādījumi par elektriskās barošanas vadu

- A. Ir jānodrošina īss barošanas vads (vai viegli atvienojams barošanas vads), lai samazinātu risku sapīties vai pakļupt garā barošanas vadā.
- B. Garāku, atvienojamu barošanas vadu vai pagarinātāju var lietot tikai tad, ja tā lietošanā tiek ievēroti visi nepieciešamie drošības pasākumi.
- C. Ja tiek lietots garš, atvienojams barošanas vads vai pagarinātājs:
 1. Atvienojama barošanas vada vai pagarinātāja marķētajai elektriskajai jaudai ir jābūt vismaz tikpat lielai kā ierīces elektriskajai jaudai;
 2. Ja ierīce ir iezemēta, tad arī pagarinātāja vadam ir jābūt 3-dzīslu iezemēta tipa vadam; un
 3. Garāks barošanas vads ir jānovieto tā, lai tas nekarājas pāri letes vai galda malai, kur to var paraut bērni vai kur aiz tā var aizķerties un pakļupt.

Apsveicam jūs ar Saeco Moltio Automatic Milk Frother (automātiskā piena putotāja) pilnīgi automātiskā espresso automāta iegādi!

Lai pilnībā izmantotu atbalstu, ko piedāvā Saeco, lūdzu, reģistrējiet savu preci www.philips.com/welcome.

Šī lietošanas instrukcija ir piemērojama modelim HD8768.

Šī ierīce ir piemērota espresso kafijas pagatavošanai, izmantojot veselas kafijas pupiņas. Tā var arī saputot pienu un pagatavot karstu ūdeni. Šajā lietošanas instrukcijā jūs atradīsiet visu nepieciešamo informāciju, lai uzstādītu, lietotu, tīrītu un atkalņotu savu kafijas automātu.

Satura rādītājs

SVARĪGI	6
Drošības informācija.....	6
Brīdinājumi	6
Uzmanību	7
Atbilstība standartiem	9
UZSTĀDĪŠANA	10
Ierīces pārskats	10
Vispārīgs apraksts	11
SAGATAVOŠANĀS LIETOŠANAI	12
Iepakojums	12
Ierīces uzstādīšana	12
PIRMĀ LIETOŠANAS REIZE	15
Sistēmas uzpildīšana	15
Automātiskais skalošanas/pašattīrīšanās cikls.....	16
Manuālais skalošanas cikls.....	16
Ūdens cietības pakāpes noteikšana un programmēšana.....	19
“INTENZA+” ūdens filtra uzstādīšana.....	20
“INTENZA+” ūdens filtra nomaiņa.....	22
KAFIJAS PUPIŅU NOMAIŅA	23
Kafijas pupiņu piltuves izņemšana	23
Kafijas pupiņu piltuves ievietošana	24
Kafijas pupiņu izvēlēšanās	26
Kafijas iztukšošanas cikls	27
REGULĒŠANA	28
Saeco pielāgošanās sistēma	28
Keramisko kafijas dzirnaviņu regulēšana	28
Aromāta (“Aroma”) regulēšana (kafijas stiprums).....	29

Kafijas padeves krāna augstuma regulēšana	30
Pagatavojamā kafijas tilpuma regulēšana	31
ESPRESSO UN KAFIJAS PAGATAVOŠANA	32
Espresso un kafijas pagatavošana no kafijas pupiņām	32
Espresso un kafijas pagatavošana no maltās kafijas	33
PIENA PUTOŠANA/KAPUČĪNO PAGATAVOŠANA	34
KARSTA ŪDENS PAGATAVOŠANA	36
TĪRĪŠANA UN APKOPE	38
Kafijas automāta ikdienas tīrīšana	38
Ūdens tvertnes ikdienas tīrīšana	39
Automātiskā piena putotāja ikdienas tīrīšana	40
Kafijas automāta iknedēļas tīrīšana	40
Kafijas pagatavošanas nodalījuma iknedēļas tīrīšana	41
Kafijas pupiņu piltuves, paplātes un nodalījuma iknedēļas tīrīšana	44
Kafijas pagatavošanas nodalījuma ikmēneša ieeļļošana	44
Automātiskā piena putotāja ikmēneša tīrīšana	46
Kafijas pagatavošanas nodalījuma ikmēneša tīrīšana ar kafijas eļļu noņemšanas līdzekli	50
ATKAĻĶOŠANA	53
PROGRAMMĒŠANA	57
Regulējamie parametri	57
Kafijas automāta programmēšana	59
DISPLEJA RĀDĪJUMU SKAIDROJUMS	61
DARBĪBAS TRAUČĒJUMU NOVĒRŠANA	65
ENERĢIJAS TAUPĪŠANA	68
Gaidstāves režīms	68
Utilizācija	68
TEHNISKĀS SPECIFIKĀCIJAS	69
GARANTIJA UN SERVISS	69
Garantija	69
Serviss	69
APKOPES PRODUKTU PASŪTĪŠANA	70
KAFIJAS AUTOMĀTA PIEDERUMI	71

Drošības informācija

Šis kafijas automāts ir aprīkots ar drošības funkcijām. Neskatoties uz to, uzmanīgi izlasiet drošības norādījumus un izmantojiet ierīci tikai tā, kā aprakstīts šajā instrukcijā, lai novērstu nejaušu savainojumu vai bojājumu rašanos.

Saglabājiet šo lietošanas instrukciju izmantošanai nākotnē.



Termiņš **BRĪDINĀJUMS** un šī zīme brīdina par iespējamām smagām traumām, nāves briesmām un/vai bojājumu kafijas automātam.



Termiņš **UZMANĪBU** un šī zīme brīdina par iespējamām nelielām traumām un/vai bojājumu kafijas automātam.

Brīdinājumi

- Pievienojiet kafijas automātu tikai tādai elektrības rozetei, kura ir pareizi pievienota un kuras spriegums atbilst ierīces tehniskajām specifikācijām.
- Neļaujiet, lai barošanas vads karājas pāri galda vai letes malai vai nonāk saskarsmē ar karstām virsmām.
- Nekad neiegremdējiet kafijas automātu, tā kontaktdakšu vai barošanas vadu ūdenī (elektriskās strāvas trieciena risks).
- Nekad nevērsiet karstā ūdens strūklu uz kādu no ķermeņa daļām (apdegumu risks).
- Nepieskarieties karstām virsmām. Izmantojiet rokturus un pogas.

- Atvienojiet kontaktdakšu no rozetes:
 - ja rodas darbības traucējums;
 - ja kafijas automāts ilgāku laiku netiks lietots;
 - pirms kafijas automāta tīrīšanas.
- Atvienojot kontaktdakšu no elektrības rozetes, nekad nevelciet aiz vada un nepieskarieties kontaktdakšai ar slapjām rokām.
- Nekad nelietojiet kafijas automātu, ja tā kontaktdakša, barošanas vads vai pats automāts ir bojāti.
- Nepārveidojiet kafijas automātu vai tā barošanas vadu. Lai izvairītos no potenciālām briesmām, remontu veiciet tikai Philips pilnvarotā servisa centrā.
- Šī ierīce nav paredzēta bērnu un personu ar ierobežotām fiziskajām, garīgajām vai maņu spējām, kā arī cilvēku ar nepietiekamu pieredzi un zināšanām lietošanai, izņemot gadījumu, ja minēto cilvēku rīcību uzrauga par viņu drošību atbildīgā persona vai arī ja šī persona ir apmācījusi minētos cilvēkus, kā pareizi darboties ar šo ierīci.
- Bērni ir jāuzrauga, lai nodrošinātu, ka viņi nespēlējas ar kafijas automātu.
- Nekad neievietojiet kafijas dzirnaviņās pirkstus vai citus priekšmetus.

Uzmanību

- Šis kafijas automāts ir paredzēts lietošanai tikai un vienīgi mājās apstākļos. Tas nav paredzēts lietošanai darbinieku virtuvēs, veikalos, birojos, fermās vai citos darba apstākļos.
- Vienmēr novietojiet kafijas automātu uz gludas un stabilas virsmas.

- Nenovietojiet ierīci uz karstām virsmām, tieši blakus karstai plītij, sildītājam vai citiem karstuma avotiem.
- Kafijas pupiņu piltuvē beriet tikai kafijas pupiņas. Ja kafijas pupiņu piltuvē tiek iebērta maltā kafija, šķīstošā kafija vai kāda cita viela, tas var sabojāt kafijas automātu.
- Pirms detaļu pievienošanas vai noņemšanas vienmēr ļaujiet kafijas automātam atdzist.
- Nekad neļaujiet ūdens tvertnē siltu vai karstu ūdeni. Izmantojiet tikai aukstu ūdeni.
- Tīrīšanai nekad neizmantojiet abrazīvus pulverus vai spēcīgus tīrīšanas līdzekļus. Tīrīšanai izmantojiet mīkstu drāniņu, kas samitrināta ar ūdeni.
- Regulāri atkalņojiet savu kafijas automātu. Kafijas automāts norāda, kad ir nepieciešama atkalņošana. Ja atkalņošana netiks veikta, jūsu ierīce pārtrauks darboties pareizi. Šajā gadījumā remonts nav ietverts garantijā!
- Neuzglabājiet kafijas automātu temperatūrā zem 0°C. Ūdens, kas ir palicis tā sistēmā, var sasalt un izraisīt bojājumus.
- Neatstājiet ūdens tvertnē ūdeni, ja kafijas automāts ilgāku laiku netiks lietots. Ūdens var kļūt netīrs. Vienmēr, kad lietojat kafijas automātu, izmantojiet tīru, svaigu ūdeni.

Atbilstība standartiem

Šī ierīce atbilst Itālijas 2005.gada 25.jūlija likumdošanas dekrēta Nr.151 "Direktīvu 2005/95/EK, 2002/96/EK un 2003/108/EK īstenošana noteiktu bīstamu vielu izmantošanas ierobežošanā elektriskajās un elektroniskajās ierīcēs, kā arī atkritumu apsaimniekošanā" 13.pantam.

Šī ierīce atbilst ES direktīvai 2002/96/EK.

Uzstādīšana

Ierīces pārskats

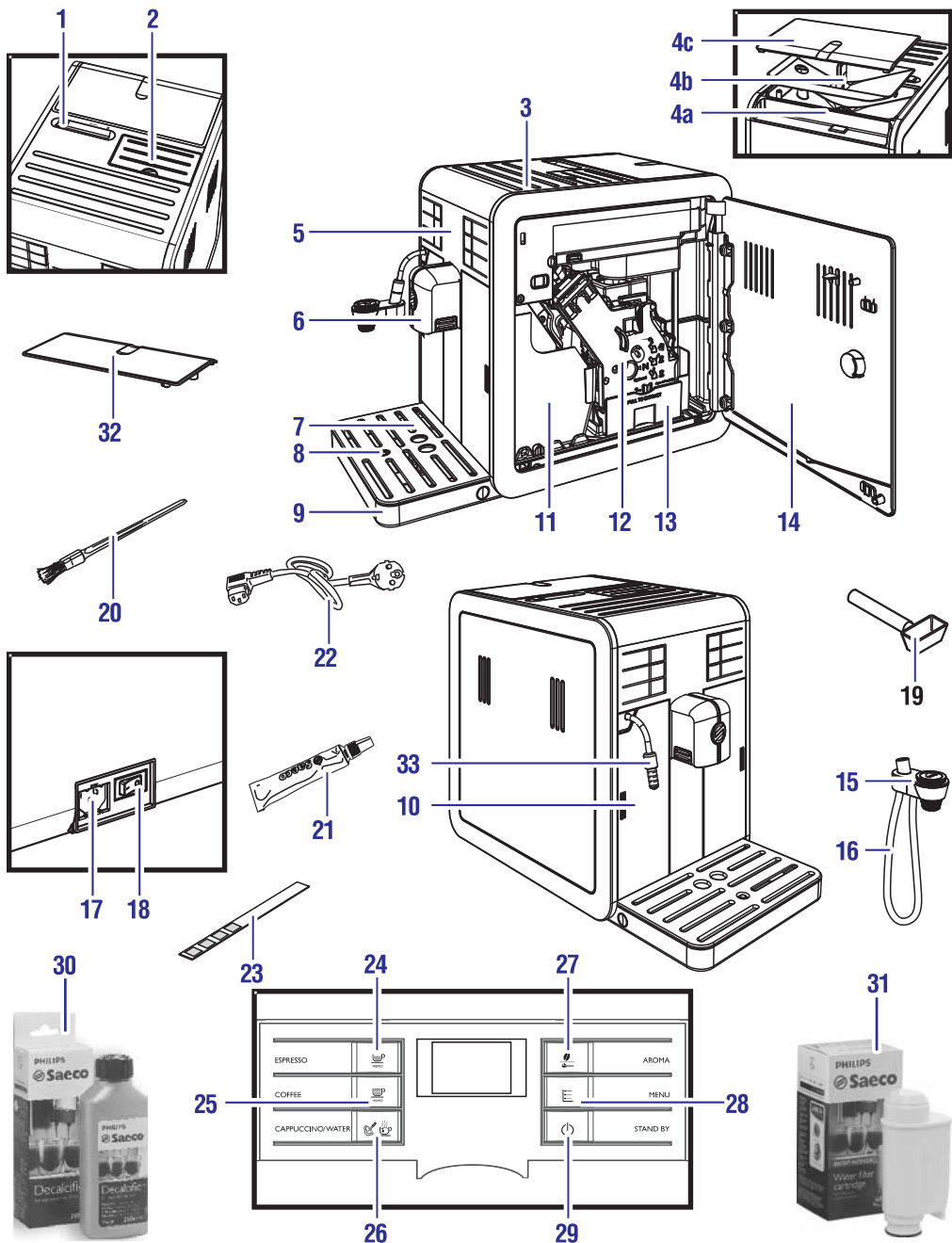

Vispārīgs apraksts

1. Kafijas pupiņu piltuves bloķēšanas/izņemšanas izvēles slēdzis
2. Maltās kafijas nodalījums
3. Krūzišu uzglabāšanas virsma
- 4a. Kafijas pupiņu piltuve
- 4b. Kafijas pupiņu piltuves paplāte
- 4c. Kafijas pupiņu piltuves vāks
5. Vadības panelis
6. Kafijas padeves krāns
7. Krūzišu novietošanas paplāte
8. Indikators, kas norāda, ka jāiztīra notekpaplāte
9. Notekpaplāte
10. Ūdens tvertne
11. Kafijas biežumu tvertne
12. Kafijas pagatavošanas nodalījums
13. Kafijas atlieku tvertne
14. Servisa durtiņas
15. Automātiskais piena putotājs
16. Automātiskā piena putotāja iesūkšanas caurulīte
17. Barošanas vada ligzda
18. Barošanas slēdzis
19. Kafijas dzirnaviņu regulēšanas atslēga + maltās kafijas mērkarote
20. Tīrīšanas birstīte
21. Kafijas pagatavošanas nodalījuma smērviela
22. Barošanas vads
23. Ūdens cietības pārbaudes teststrēmele
24. Espresso pagatavošanas taustiņš
25. Kafijas pagatavošanas taustiņš
26. Kapučīno/karsta ūdens pagatavošanas taustiņš
27. "Aroma" – taustiņš kafijas pagatavošanai no maltās kafijas
28. Izvēlnes ("MENU") taustiņš
29. Ieslēgšanas/izslēgšanas taustiņš
30. Atkaļķošanas šķīdums (iegādājams atsevišķi)
31. "INTENZA+" ūdens filtrs (iegādājams atsevišķi)
32. Aizsargvāks
33. Karstā ūdens/tvaika padeves krāns + gumijas satvērējs automātiskajam piena putotājam

Iepakojums

Ierīces oriģinālais iepakojums ir izveidots tā, lai pasargātu ierīci transportēšanas laikā. Mēs iesakām saglabāt iepakojuma materiālus ierīces iespējama turpmākai transportēšanai.

Ierīces uzstādīšana

1. Izņemiet no iepakojuma notekaplāti un krūzīšu novietošanas paplāti.
2. Izņemiet no iepakojuma kafijas automātu.
3. Lai ierīces lietošana būtu maksimāli veiksmīga:
 - Izvēlieties drošu, līdzenu un gludu virsmu, kur pastāv minimāls ierīces apgāšanās vai savainošanās risks;
 - Izvēlieties pietiekami labi apgaismotu, tīru vietu, kas atrodas brīvi sasniedzamas elektrības rozetes tuvumā;
 - Nodrošiniet minimālo brīvo telpu ierīces sānu malās, kā parādīts attēlā.
4. Notekaplāti un krūzīšu novietošanas paplāti novietojiet tām paredzētajā vietā uz kafijas automāta. Pārliedzinieties, vai šīs detaļas ievietojat pareizi.

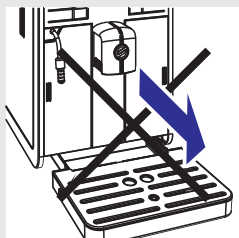
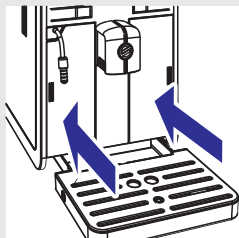
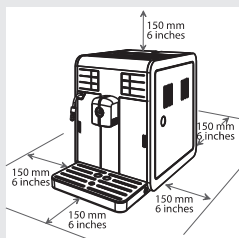

Piezīme:

Notekaplāte savāc ūdeni, kas plūst pa kafijas padeves krānu katrā skalošanas/pašattīrīšanās cikla laikā, kā arī kafiju, kas var izlīt dzērienu pagatavošanas laikā. Iztukšojiet un izmazgājiet notekaplāti katru dienu un katru reizi, kad indikators norāda, ka ir jāiztīra notekaplāte.

Uzmanību:

NEKAD nenoņemiet notekaplāti, kad ierīce ir tikko ieslēgta. Pēc ieslēgšanas pagaidiet pāris minūtes, jo ierīce veiks skalošanas/pašattīrīšanās ciklu.

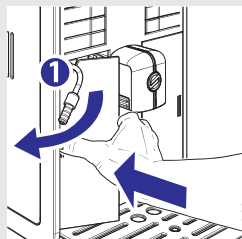

5. Viegli piespiediet ūdens tvertnes durtiņu stūri, lai atbrīvotu ūdens tvertnes rokturi.

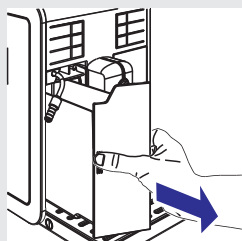

6. Aiz ūdens tvertnes roktura izņemiet to no kafijas automāta.

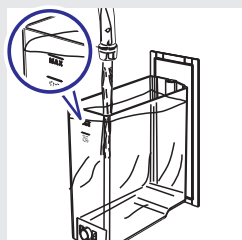

7. Izskalojiet tvertni ar tīru ūdeni.
8. Piepildiet ūdens tvertni ar tīru ūdeni līdz atzīmei MAX. Ievietojiet ūdens tvertni atpakaļ kafijas automātā. Pārliecinieties, vai tā ir pilnībā ievietota kafijas automātā.

Uzmanību:

Nekad nelejiet ūdens tvertnē siltu, karstu, gāzētu ūdeni vai jebkuru citu šķidrumu, jo tas var sabojāt ūdens tvertni un kafijas automātu.

Piezīme:

Piepildītu ūdens tvertni vienmēr pārvietojiet tā, kā parādīts attēlā.

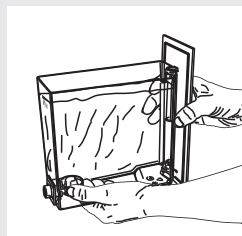

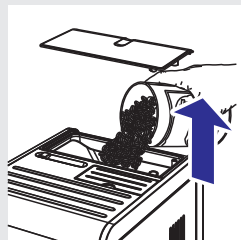

9. Noņemiet kafijas pupiņu piltuves vāku. Lēnām iebēriet kafijas pupiņas piltuvē.

■ Piezīme:

Kafijas pupiņu piltuve satur paplāti, kas malšanas laikā vibrē. Tas palīdz novirzīt kafijas pupiņas dzirnaviņās.

! Uzmanību:

Kafijas pupiņu piltuvē drīkst būt tikai kafijas pupiņas. Ja piltuvē tiek iebērtā maltā kafija, šķīstošā kafija, karamelizētas kafijas pupiņas vai ievietots jebkāds cits priekšmets, tas var sabojāt ierīci.

10. Uzlieciet atpakaļ kafijas pupiņu piltuves vāku.

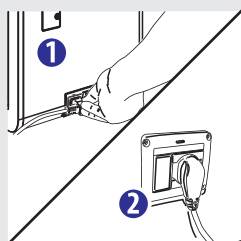

11. Pievienojiet barošanas vadu ligzdai ierīces aizmugurē.

12. Iespraudiet barošanas vada kontaktdakšu sienas rozetē ar atbilstošu tīkla spriegumu.

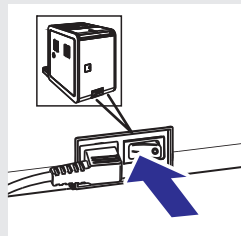

13. Lai ieslēgtu kafijas automātu, nospiediet barošanas slēdzi pozīcijā "I". Mirgo sarkanā lampiņa blakus taustiņam "I".

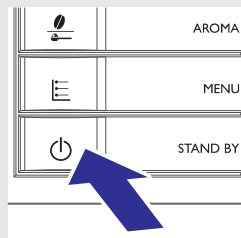

14. Lai ieslēgtu kafijas automātu, vienkārši nospiediet taustiņu "I". Vadības panelī parādās paziņojums par nepieciešamību uzpildīt sistēmu.



Pirmā lietošanas reize

Pirmo reizi lietojot kafijas automātu, ir nepieciešams veikt sekojošas darbības:

- 1) Uzpildīt sistēmu;
- 2) Veikt automātisko skalošanas/pašattīrīšanās ciklu;
- 3) Uzsākt manuālo skalošanas ciklu.

Sistēmas uzpildīšana

Šī procesa laikā caur kafijas automāta iekšējo sistēmu plūst tīrs ūdens un kafijas automāts uzsilst. Šis process ilgst dažas minūtes.

1. Novietojiet tukšu trauku zem tvaika padeves krāna.

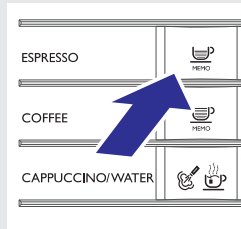
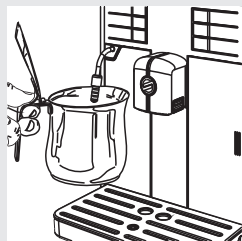

2. Nospiediet taustiņu “MEMO”, lai sāktu ciklu. Kafijas automāts sāk automātisko sistēmas uzpildīšanu, un pa tvaika padeves krānu plūst ūdens.



Dzeltens

3. Joslā zem ikonai ir redzams cikla progress. Kad process ir pabeigts, pa tvaika padeves krānu vairs neplūst ūdens.

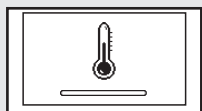

Dzeltens

4. Vadības panelī ir redzama ikona, kas norāda, ka kafijas automāts silst.

Automātiskais skalošanas/pašattīršanās cikls

Kad kafijas automāts ir uzsilis, tas automātiski veic iekšējās sistēmas skalošanas/pašattīršanās ciklu. Tas ilgst mazāk kā minūti.

1. Zem kafijas padeves krāna novietojiet trauku, kurā savākt skalošanai lietoto ūdeni.

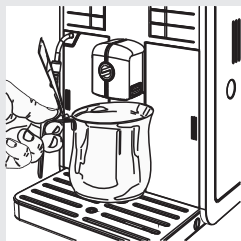

Dzeltens

2. Displejā ir redzama šāda lapa. Ļaujiet ciklam pabeigties automātiski.

Piezīme:

Skalošanu var pārtraukt, nospiežot taustiņu “”.



Zaļš

3. Kad iepriekš aprakstītie soļi ir paveikti, displejā ir redzama šāda lapa. Tagad jūs varat turpināt ar manuālo skalošanas ciklu.

Manuālais skalošanas cikls

Skalošanas cikla laikā tiek aktivizēts kafijas pagatavošanas process un pa kafijas padeves krānu plūst ūdens. Cikls ilgst dažas minūtes.

1. Novietojiet trauku zem kafijas padeves krāna.

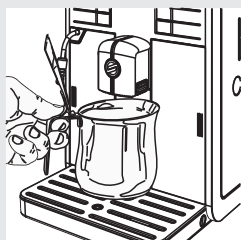

Pirmā lietošanas reize



Zaļš

2. Pārliecinieties, vai displejā ir redzama šāda lapa.



Zaļš

3. Nospiediet taustiņu “”, lai izvēlētos maltās kafijas pagatavošanas funkciju. Displejā ir redzama šāda lapa.

Piezīme

Neberiet kafiju maltās kafijas nodalījumā.

4. Nospiediet taustiņu “”. Pa kafijas padeves krānu sāk plūst ūdens.
5. Darbības beigās iztukšojiet trauku, ko izmantojāt ūdens savākšanai. Tad vēl divas reizes atkārtojiet 1. – 4.soli, pēc tam turpiniet ar 6.soli.
6. Novietojiet trauku zem tvaika padeves krāna.

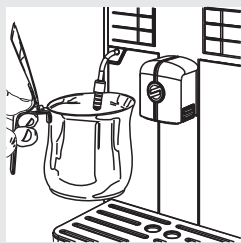

Zaļš

7. Nospiediet taustiņu “”. Displejā ir redzama šāda lapa.

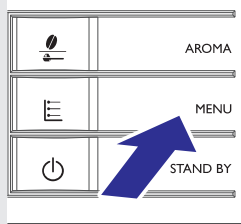

8. Nospiediet izvēlnes taustiņu “” **MENU**, lai sāktu karsta ūdens pagatavošanu.

Pirmā lietošanas reize

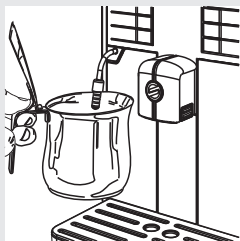

9. Darbības beigās noņemiet un iztukšojiet trauku, ko izmantojāt ūdens savākšanai.



Sarkans

10. Atkārtojiet 7. – 9.soli, līdz ūdens tvertne ir tukša un displejā parādās ikona, kas norāda, ka ūdens tvertne ir tukša.

Piezīme:

Manuālo skalošanu var pārtraukt, nospiežot taustiņu “”.

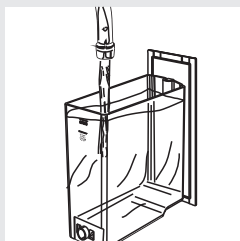

Zaļš

11. Vēlreiz piepildiet ūdens tvertni līdz atzīmei MAX. Tagad jūsu kafijas automāts ir gatavs kafijas pagatavošanai. Displejā būs redzama šāda lapa.

Piezīme:

Kad kafijas automāts nav lietots vismaz divas nedēļas, pēc ieslēgšanas tas automātiski veic skalošanas/pašattīrīšanās ciklu. Pēc tam sāciet manuālo skalošanas ciklu, kā aprakstīts iepriekš.

Automātiskais skalošanas/pašattīrīšanās cikls tiek automātiski uzsākts arī tad, kad kafijas automāts ilgāk kā 15 minūtes ir bijis gaidstāves režīmā vai izslēgts. Kad šis cikls ir beidzies, jūs atkal varat pagatavot kafiju.

Ūdens cietības pakāpes noteikšana un programmēšana

Ūdens cietības pakāpes noteikšana ir ļoti būtiska, lai pareizi uzstādītu "INTENZA+" ūdens filtru un noteiktu ierīces atkaļķošanas nepieciešamības biežumu (lai uzzinātu vairāk par ūdens filtru, skatiet nākamo nodaļu).

Lai noteiktu ūdens cietību, izpildiet tālāk aprakstītos soļus:

1. Uz 1 sekundi iegremdējiet ūdenī ūdens cietības noteikšanas teststrēmeli, kas ir iekļauta komplektā ar ierīci.

Piezīme:

Teststrēmele ir derīga tikai vienam mērījumam.

2. Gaidiet vienu minūti.

3. Pārbaudiet, cik kvadrātiņi ir mainījuši krāsu uz sarkanu, un salīdziniet ar tabulu.

Piezīme:

Kvadrātiņu skaits uz teststrēmeles atbilst ūdens cietības iestatījumam.

Proti:



1 = 1 (ļoti mīksts ūdens)

2 = 2 (mīksts ūdens)

3 = 3 (ciets ūdens)

4 = 4 (ļoti ciets ūdens)

Burti atbilst atsaucēm, kas norādītas "INTENZA+" filtra apakšā (skatiet nākamo nodaļu).

4. Nospiediet izvēlnes taustiņu " MENU" un pāršķiriet lapas, spiežot izvēlnes taustiņu " MENU", līdz displejā ir redzama sekojoša ikona.

Piezīme:

Pēc noklusējuma kafijas automātam ir uzstādīta standarta ūdens cietības pakāpe, kas atbilst lielākajai daļai mājāsaimniecību.

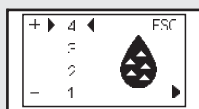
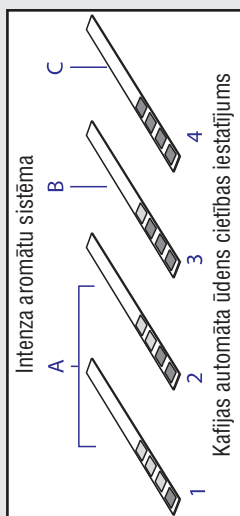
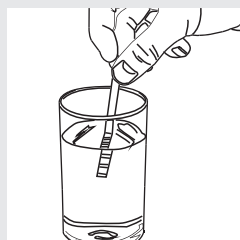

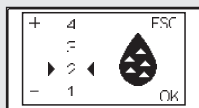

Dzeltens



Zaļš

5. Nospiediet taustiņu “☕_{MEMO}”, lai palielinātu vērtību, vai taustiņu “☕_{MEMO}”, lai samazinātu vērtību.
6. Nospiediet izvēlnes taustiņu “☰” **MENU**, lai apstiprinātu iestatījumu.
7. Nospiediet taustiņu “☕_{MEMO}”, lai izietu no programmēšanas izvēlnes. Tagad kafijas automāts ir gatavs pagatavot kafiju.

“INTENZA+” ūdens filtra uzstādīšana

Mēs iesakām uzstādīt “INTENZA+” ūdens filtru, jo tas novērš kaļķakmens uzkrāšanos un sniedz intensīvāku kafijas aromātu.

“INTENZA+” ūdens filtru var iegādāties atsevišķi. Lai uzzinātu vairāk, lūdzu, skatiet šīs lietošanas instrukcijas nodaļu par apkopes produktiem.

Ūdens ir svarīga jebkuras kafijas sastāvdaļa, tāpēc ir ļoti svarīgi, lai tas vienmēr būtu profesionāli filtrēts. “INTENZA+” ūdens filtra izmantošana novērsīs kaļķakmens izgulsnēšanos un uzlabos ūdens kvalitāti.

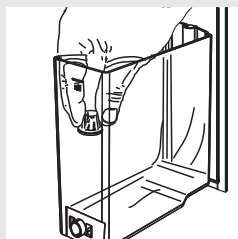

1. Izņemiet no ūdens tvertnes mazo balto filtru un noglabāiet to sausā vietā.

Pirmā lietošanas reize

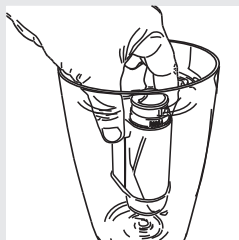

2. Izņemiet “INTENZA+” ūdens filtru no tā iepakojuma. Vertikāli (ar atvērumu uz augšpusi) iegremdējiet “INTENZA+” ūdens filtru aukstā ūdenī un viegli saspiediet tā sānu malas, lai no filtra izplūstu tajā esošais gaiss.

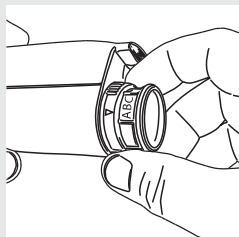

3. Iestatiet “INTENZA+” ūdens filtru atbilstoši veiktajiem mērījumiem (skatiet iepriekšējo nodaļu) un norādēm filtra apakšā:
A = mīksts ūdens – vienlīdzīgs 1 vai 2 uz teststrēmeles
B = ciets ūdens (standarts) – vienlīdzīgs 3 uz teststrēmeles
C = ļoti ciets ūdens – vienlīdzīgs 4 uz teststrēmeles





4. Ievietojiet filtru tukšā ūdens tvertnē. Piespiediet to, līdz tas vairs nekustas tālāk uz leju.
5. Piepildiet ūdens tvertni ar tīru, svaigu ūdeni līdz atzīmei MAX un ievietojiet to kafijas automātā.
6. Izmantojot karsta ūdens pagatavošanas funkciju, pagatavojiet visu ūdens tvertnē esošo ūdeni (skatiet nodaļu “Karsta ūdens pagatavošana”).
7. Vēlreiz piepildiet ūdens tvertni ar ūdeni.

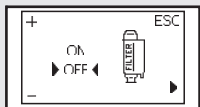

Zaļš



Dzeltenš

8. Nospiediet izvēlnes taustiņu “ MENU” un pāršķiriet lapas, spiežot izvēlnes taustiņu “ MENU”, līdz displejā ir redzama sekojoša ikona.

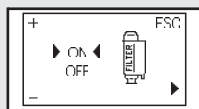

Dzeltens

9. Nospiediet taustiņu “☕
MEMO”, lai izvēlētos “ON” (ieslēgts), nospiediet taustiņu “☰” **MENU**, lai apstiprinātu.



Zaļš

10. Lai izietu, nospiediet taustiņu “☕
MEMO”. Tagad kafijas automāts ir gatavs dzērienu pagatavošanai.

Šādā veidā kafijas automāts tiek ieprogrammēts ziņot lietotājām, kad ir nepieciešams nomainīt “INTENZA+” ūdens filtra.

“INTENZA+” ūdens filtra nomaīņa

Kad “INTENZA+” ūdens filtra ir nepieciešams nomainīt, displejā ir redzama sekojoša ikona.



Dzeltens

1. Nomainiet filtra, kā aprakstīts iepriekšējā nodaļā.

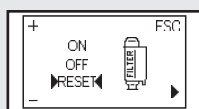

Dzeltens

2. Nospiediet izvēlnes taustiņu “☰” **MENU** un pāršķiriet lapas, spiežot izvēlnes taustiņu “☰” **MENU**, līdz displejā ir redzama sekojoša ikona.
3. Izvēlieties iespēju “RESET” (Atiestatīt). Nospiediet izvēlnes taustiņu “☰” **MENU**, lai apstiprinātu.

Pirmā lietošanas reize



Zaļš

4. Lai izietu, nospiediet taustiņu “☕”. Tagad kafijas automāts ir gatavs dzērienu pagatavošanai.

Tagad kafijas automāts ir ieprogrammēts darbam ar jauno filtru.

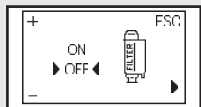

Dzeltenš

Piezīme:

Ja filtrs ir uzstādīts un jūs vēlaties to noņemt (nevis nomainīt), izvēlieties iespēju “OFF” (Izslēgts).

Ja nelietosiet “INTENZA+” ūdens filtru, tad ievietojiet atpakaļ mazo balto filtru, ko iepriekš izņēmat.

Kafijas pupiņu nomaiņa

Šis kafijas automāts ir aprīkots ar izņemamu kafijas pupiņu piltuvi, lai jūs viegli varētu nomainīt lietojamās kafijas pupiņas, lai baudītu dažādas garšas kafiju, kad vien vēlaties.

Piezīme:

Jūs varat iegādāties papildu kafijas pupiņu piltuvi kā papildpiederumu (CA6803).

Lai saglabātu kafijas pupiņu garšu, jūs varat ievietot kafijas pupiņu piltuvi ledusskapī.

Kafijas pupiņu piltuves izņemšana

Lai izņemtu kafijas pupiņu tvertni, izpildiet tālāk aprakstītos soļus:

1. Pārslēdziet izvēles slēdzi pozīcijā “☐”.

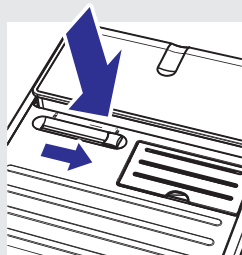

Uzmanību:

Var gadīties, ka izvēles slēdzi nevar pārslēgt, jo to bloķē kafijas pupiņas. Šajā gadījumā bīdīet slēdzi turp un atpakaļ, līdz kafijas pupiņas ir izkustinātas un slēdzi ir iespējams pabīdīt līdz galam.

Kafijas pupiņu nomaiņa

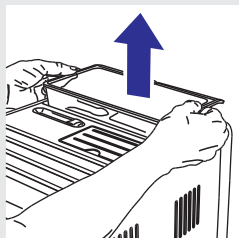

2. Ar abām rokām paceliet kafijas pupiņu piltuvi aiz tās sānu malām tā, kā parādīts attēlā.

⚠ Uzmanību:

Neizņemiet kafijas pupiņu piltuvi nekā citādi, lai nepieļautu kafijas pupiņu izbiršanu.

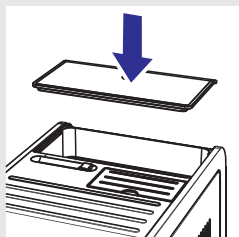

3. Kad kafijas pupiņu piltuve ir izņemta, uzlieciet kafijas automātam aizsargvāku, lai tajā nekrātos putekļi.

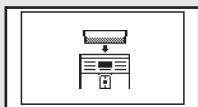

Sarkans

☰ Piezīme:

Ja jūs ieslēdzat kafijas automātu, kad ir izņemta kafijas pupiņu piltuve, displejā parādās šāda ikona. Vispirms ievietojiet kafijas pupiņu piltuvi.

Kafijas pupiņu piltuves ievietošana

Lai ievietotu kafijas pupiņu piltuvi, izpildiet tālāk aprakstītos soļus:

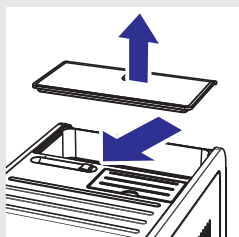

1. Noņemiet no kafijas automāta aizsargvāku.
2. Pārslēdziet izvēles slēdzi pozīcijā “☐”.

Kafijas pupiņu nomaiņa

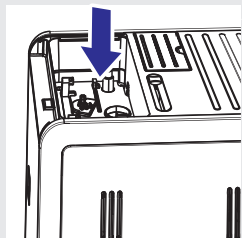

3. Izņemiet kafijas pupiņas no kafijas pupiņu piltuves nodalījuma.

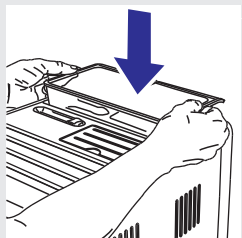

4. Ievietojiet kafijas pupiņu piltuvi tai paredzētajā nodalījumā tā, kā parādīts attēlā.

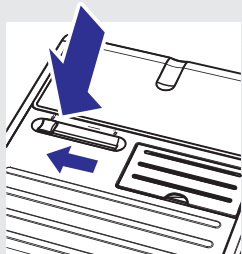

5. Pārslēdziet izvēles slēdzi pozīcijā “☕”.

Brīdinājums:

Lūdzu, ņemiet vērā, ka, nomainot izmantotās kafijas veidu uz bezkofeīna kafiju, kafijas automātā var būt saglabājies neliels kofeīna daudzums pat pēc kafijas iztukšošanas cikla veikšanas.

Kafijas pupiņu izvēlēšanās

Šī funkcija ļauj optimizēt kafijas samalšanas procesu atbilstoši izvēlēto kafijas pupiņu veidam.



Zaļš



Dzeltens

1. Nospiediet izvēlnes taustiņu “☰” **MENU** un pāršķiriet lapas, spiežot izvēlnes taustiņu “☰” **MENU**, līdz displejā ir redzama sekojoša ikona.
2. Nospiediet taustiņu “☺” vai “☺”, lai izvēlētos kafijas pupiņu veidu, kāds ir iebērts kafijas pupiņu piltuvē.
3. Nospiediet izvēlnes taustiņu “☰” **MENU**, lai apstiprinātu iestatījumu.
4. Lai izietu, nospiediet taustiņu “☺”.

Tagad kafijas automāts ir ieprogrammēts optimizēt kafijas samalšanas procesu atbilstoši izvēlēto kafijas pupiņu veidam.

Kad kafijas automāts ir gatavs pagatavot dzērienu, displejā ir redzams izvēlēto kafijas pupiņu veids.



Zaļš



Zaļš



Zaļš

- Arabica kafijas pupiņām;
- Robusta kafijas pupiņām;
- Kafijas pupiņu maisījumam.

Kafijas iztukšošanas cikls

Ja jūs vēlaties mainīt lietojamās kafijas pupiņas, mēs iesakām veikt kafijas iztukšošanas ciklu, lai iztukšotu kafijas dzirnaviņas un kafijas plūsmas ceļu no iepriekš lietoto pupiņu atliekām. Tādā veidā jūs varēsiet izbaudīt pilnīgu jauno kafijas pupiņu garšu un aromātu.

Lai veiktu iztukšošanas ciklu, izpildiet tālāk aprakstītos soļus.

1. Ievietojiet kafijas pupiņu piltuvi ar jaunajām kafijas pupiņām.
2. Nospiediet izvēlnes taustiņu “☰” **MENU** un pāršķiriet lapas, spiežot izvēlnes taustiņu “☰” **MENU**, līdz displejā ir redzama sekojoša ikona.
3. Nospiediet taustiņu “☺” **MEMO**.
4. Kafijas automāts divreiz samaļ kafiju, bet netiek pagatavots kafijas dzēriens.

Piezīme:

Jūs varat pārtraukt maļšanas ciklu, starplaikā starp pirmo un otro maļšanas ciklu nospiežot taustiņu “☺” **MEMO**.

5. Kad maļšanas cikli ir pabeigti, displejā ir redzama šāda ikona.

Piezīme:

Ja pirms jauno kafijas pupiņu lietošanas netiek iztīrītas kafijas dzirnaviņas un kafijas plūsmas ceļš, tad ir nepieciešams pagatavot vismaz divas krūzītes kafijas, pirms ir jūtama jauno kafijas pupiņu garša.

Brīdinājums:

Lūdzu, ņemiet vērā, ka, nomainot izmantotās kafijas veidu uz bezkofeīna kafiju, kafijas automātā var būt saglabājies neliels kofeīna daudzums pat pēc kafijas iztukšošanas cikla veikšanas.



Zaļš

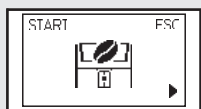

Dzeltens

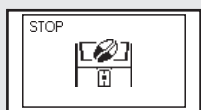

Dzeltens



Zaļš

Kafijas automāts ļauj veikt dažādus pielāgojumus, lai jūs varētu pagatavot vislabākās iespējamās garšas kafiju.

Saeco pielāgošanās sistēma

Kafija ir dabīgs produkts, un tās īpašības var mainīties atkarībā no tās izcelsmes, šķirnes un grauzdējuma. Saeco kafijas automāts ir aprīkots ar inteligentu pašregulējošu sistēmu, kas ļauj izmantot visus kafijas pupiņu veidus, kas ir pieejami tirgū, izņemot karamelizētas un aromatizētas kafijas pupiņas.

Kafijas automāts pēc vairāku kafijas tasišu pagatavošanas automātiski pielāgojas, lai nodrošinātu pilnīgu kafijas lietojumu aromātiskas, bagātīgas garšas kafijas pagatavošanai.

Keramisko kafijas dzirnaviņu regulēšana

Keramiskās kafijas dzirnaviņas vienmēr garantē precīzu malumu atbilstoši katram kafijas veidam.

Tas nodrošina bagātīgu kafijas aromātu, lai, katru reizi pagatavojot kafiju, jūs izbaudītu īsta itāļu espresso garšu un smaržu.

Brīdinājums:

Keramiskās kafijas dzirnaviņas satur kustīgas detaļas, kas var būt bīstamas. Tāpēc nekad neievietojiet kafijas dzirnaviņās pirkstus un/vai citus priekšmetus. Regulējiet kafijas dzirnaviņas tikai ar komplektācijā iekļauto regulēšanas atslēgu.

Kafijas dzirnaviņas var iestatīt tā, lai malums atbilstu jūsu gaumei.

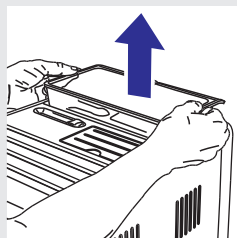

1. Izņemiet kafijas pupiņu piltuvi, kā aprakstīts nodaļā "Kafijas pupiņu piltuves izņemšana".

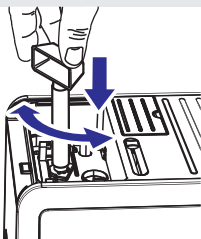

- Ar komplektācijā iekļauto atslēgu piespiediet un pagrieziet slēdzi, kas izvietots zem kafijas pupiņu piltuves. Vienā reizē pagrieziet regulēšanas slēdzi par vienu vienību. Pagatavojiet 2-3 tases kafijas, lai pamanītu atšķirību kafijas malumā.

Brīdinājums:

Vienā reizē negrieziet regulēšanas slēdzi par vairāk kā vienu vienību, lai novērstu kafijas dzirnaviņu bojājumus.

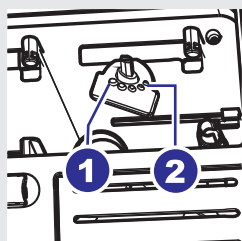

- Atzīmes kafijas pupiņu piltuves nodalījumā norāda uz maluma iestatījumu. Izvēlei ir pieejami 5 dažādu malumu iestatījumi no pozīcijas 1 rupjākam malumam – maigākas garšas kafijai līdz pozīcijai 2 smalkākam malumam – stiprākas garšas kafijai.

Kad keramiskās kafijas dzirnaviņas tiek iestatītas uz smalkāku malumu, kafijas garša ir stiprāka. Lai pagatavotu maigākas garšas kafiju, iestatiet kafijas dzirnaviņu malumu uz rupjāku.

Aromāta (“Aroma”) regulēšana (kafijas stiprums)





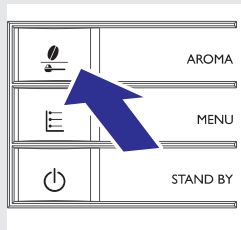

Izvēlieties savu iecienītāko kafijas maisījumu un koriģējiet kafijas daudzumu, kas jāsamal, lai iestatījums atbilstu jūsu personīgajai gaumei. Jūs varat izvēlēties arī maltās kafijas funkciju.

Piezīme:

Izvēle jāizdara pirms kafijas izvēlēšanās.



Nospiežot taustiņu “

-  = kafijas daudzums ļoti maigas garšas kafijas pagatavošanai
-  = kafijas daudzums maigas garšas kafijas pagatavošanai
-  = kafijas daudzums vidēji stipras garšas kafijas pagatavošanai
-  = kafijas daudzums stipras garšas kafijas pagatavošanai
-  = kafijas daudzums ļoti stipras garšas kafijas pagatavošanai
-  = dzēriens tiek pagatavots no maltās kafijas



Kafijas padeves krāna augstuma regulēšana

Kafijas padeves krāna augstumu ir iespējams noregulēt, lai tas labāk atbilstu jūsu lietoto krūziņu izmēram.

Novietojiet pirkstus tā, kā parādīts attēlā, un manuāli pabīdiet kafijas padeves krānu uz augšu vai uz leju, lai noregulētu tā augstumu.

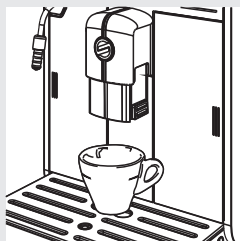
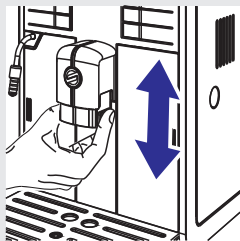

Ieteicamais novietojums ir:

Lietojot mazas krūzītes.

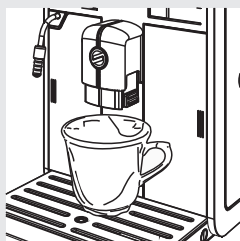

Lietojot lielas krūzes.

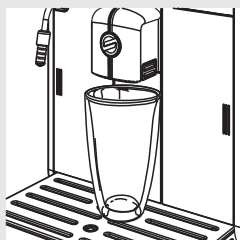

Lietojot Latte Macchiato glāzes.

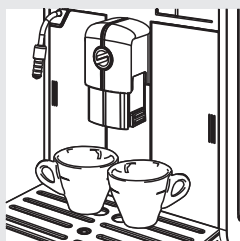

Zem kafijas padeves krāna var tikt novietotas divas krūzītes, lai vienlaicīgi pagatavotu divas krūzītes kafijas.

Pagatavojamā kafijas tilpuma regulēšana

Kafijas automāts ļauj noregulēt pagatavojamās kafijas tilpumu atbilstoši jūsu gaumei un krūzīšu lielumam.

Katru reizi, kad nospiežat taustiņu “☕_{MEMO}” vai “☕_{MEMO}”, kafijas automāts pagatavo iepriekšnoteiktu dzēriena tilpumu. Katru taustiņu var iprogrammēt atsevišķi.

Tālāk ir aprakstīta taustiņa “☕_{MEMO}” programmēšana.

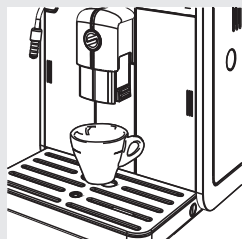

Zaļš

1. Novietojiet krūzīti zem kafijas padeves krāna.

2. Nospiediet un turiet nospiestu taustiņu “☕_{MEMO}”, līdz displejā parādās paziņojums “MEMO”. Tad atlaidiet taustiņu. Kafijas automāts ir programmēšanas režīmā. Kafijas automāts sāk gatavot kafiju.



Zaļš

3. Nospiediet taustiņu “☕_{MEMO}”, kad ir pagatavots vēlamais kafijas daudzums.

Tagad taustiņš “☕_{MEMO}” ir iprogrammēts. Katru reizi, kad nospiedīsiet šo taustiņu, tiks pagatavots kafijas tilpums, kas ir vienāds ar tikko saglabāto.



Piezīme:

Lai iprogrammētu taustiņu “☕_{MEMO}”, izpildiet tādas pašas darbības. Lai pārtrauktu kafijas gatavošanu, kad ir pagatavots vēlamais kafijas tilpums, vienmēr nospiediet taustiņu “☕_{MEMO}”, pat tad, ja programmējat taustiņu “☕_{MEMO}”.

Pirms kafijas pagatavošanas pārlicinieties, vai displejā nav redzamas brīdinājuma ikonas un vai ūdens tvertne un kafijas pupiņu piltuve ir piepildītas.

Espresso un kafijas pagatavošana no kafijas pupiņām

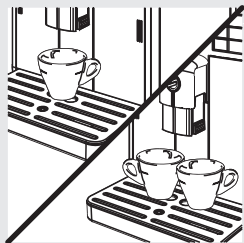

1. Novietojiet zem kafijas padeves krāna vienu vai divas krūzītes.

2. Lai pagatavotu espresso vai kafiju, nospiediet taustiņu “☕”, lai izvēlētos kafijas stipruma iestatījumu.

3. Nospiediet taustiņu “☕”, lai pagatavotu espresso, vai nospiediet taustiņu “☕”, lai pagatavotu kafiju.

4. Lai pagatavotu vienu krūzīti espresso vai kafijas, nospiediet attiecīgo taustiņu vienreiz. Displejā būs redzama šī ikona.

5. Lai pagatavotu divas krūzītes espresso vai kafijas, nospiediet attiecīgo taustiņu divreiz pēc kārtas. Displejā būs redzama šī ikona.



Zaļš



Zaļš

Piezīme:

Gatavojot dzērienus, kafijas automāts automātiski samaļ un dozē nepieciešamo kafijas daudzumu. Divu espresso vai kafiju pagatavošanai ir nepieciešami divi maļšanas un gatavošanas cikli, ko kafijas automāts veic automātiski.

6. Pēc pirmgatavošanas cikla kafija sāk plūst pa kafijas padeves krānu.

7. Kafijas pagatavošana beidzas automātiski, kad ir pagatavots iepriekšnoteiktais kafijas tilpums; kafijas pagatavošanu ir iespējams pārtraukt ātrāk, nospiežot taustiņu “☕”.

Espresso un kafijas pagatavošana no maltās kafijas

Šī funkcija ļauj izmantot malto un bezkofeīna kafiju. Ar maltās kafijas funkciju jūs vienlaicīgi varat pagatavot tikai vienu krūzīti kafijas.



Zaļš

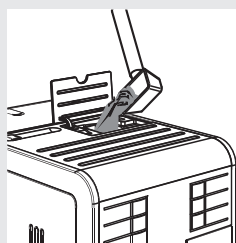

1. Lai izvēlētos maltās kafijas funkciju, nospiediet taustiņu “☕”.
2. Paceliet maltās kafijas nodalījuma vāciņu un iebēriet nodalījumā vienu mērkaroti maltās kafijas. Izmantojiet tikai to mērkaroti, kas ir iekļauta komplektā ar kafijas automātu. Aizveriet maltās kafijas nodalījuma vāciņu.

Brīdinājums:

Maltās kafijas nodalījumā beriet tikai maltu kafiju. Citu vielu vai priekšmetu ievietošana var radīt nopietnus ierīces bojājumus. Šādu bojājumu remonts nav ietverts garantijā.

3. Nospiediet taustiņu “☕”_{ESPRESSO}, lai pagatavotu espresso, vai taustiņu “☕”_{KAFIJA}, lai pagatavotu kafiju. Sākas kafijas pagatavošanas cikls.
4. Pēc pirmsgatavošanas cikla kafija sāk plūst pa kafijas padeves krānu.
5. Kafijas pagatavošana beidzas automātiski, kad ir pagatavots iepriekšnoteiktais kafijas tilpums; kafijas pagatavošanu ir iespējams pārtraukt ātrāk, nospiežot taustiņu “☕”_{KAFIJA}.

Pēc kafijas pagatavošanas kafijas automāts atgriežas galvenajā izvēlnē.

Atkārtojiet iepriekš aprakstītos soļus, lai pagatavotu vēl kafiju no maltās kafijas.

Piezīme:

Ja maltās kafijas nodalījumā netiek iebērtā kafija, tiek pagatavots tikai ūdens.

Ja tiek iebērtas vairākas mērkarotes maltās kafijas, kafijas automāts kafiju negatavo, bet izmet to kafijas biežumu tvertnē.

Brīdinājums:

Applaucēšanās risks! Gatavošanas sākumā kafijas automāts var izšļākt nelielas karsta ūdens šaltis. Automātiskais piena putotājs var sasniegt augstu temperatūru. Nekad neaiztieciot to ar kailām rokām. Vienmēr izmantojiet atbilstošu aizsargrokturi.

Piezīme:

Izmantojiet aukstu (~5°C) pienu ar vismaz 3% olbaltumvielu saturu, lai nodrošinātu optimālu rezultātu, pagatavojot kapučīno. Atbilstoši jūsu gaumei varat izmantot pilnpienu vai pienu ar pazeminātu tauku saturu.

Piezīme:

Ja jūs plānojat saputot pienu uzreiz pēc kafijas automāta ieslēgšanas vai kafijas pagatavošanas, sistēmā var būt palicis neliels ūdens daudzums, kuru ir nepieciešams iztukšot. Lai to izdarītu, nospiediet taustiņu “☕” un tad nospiediet taustiņu “☕”, lai uz dažām sekundēm padotu tvaiku. Pēc tam nospiediet taustiņu “☕”, lai apturētu darbību. Tālāk turpiniet ar 1.soli.

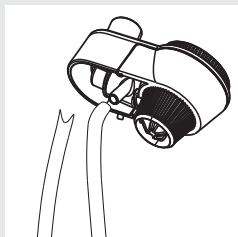

1. Ievietojiet automātiskajā piena putotājā iesūkšanas caurulīti.

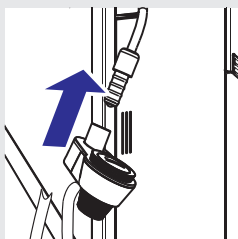

2. Ievietojiet automātisko piena putotāju, līdz tas noslēdzas savā vietā uz tvaika padeves krāna.

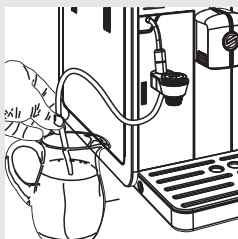

3. Ievietojiet iesūkšanas caurulīti piena tvertnē.

Uzmanību:

Higiēnas nolūkos pārliecinieties, lai iesūkšanas caurulītes ārējā virsma būtu tīra.

Piena putošana/Kapučīno pagatavošana

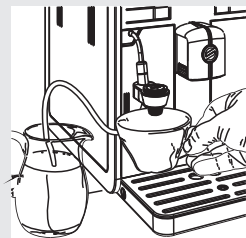

4. Novietojiet krūzīti zem automātiskā piena putotāja.



5. Nospiediet taustiņu “ ”. Displejā ir redzama šāda lapa.



6. Nospiediet taustiņu “”, lai sāktu putot pienu.



7. Kamēr kafijas automāts silst, displejā var būt redzama šāda ikona.

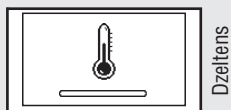

8. Kad displejā ir redzama šī ikona, kafijas automāts lej saputoto pienu tieši krūzītē.



9. Nospiediet taustiņu “”, lai pārtrauktu piena liešanu.

Piena putošana/Kapučīno pagatavošana

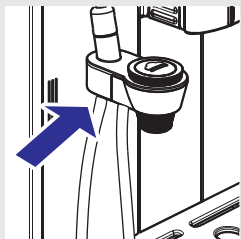

10. Jūs varat novietot iesūkšanas caurulīti uzglabāšanai, kā parādīts attēlā.

Piezīme:

Pēc taustiņa “” nospiešanas paies dažas sekundes, līdz kafijas automāts pilnībā pārtrauks piena pagatavošanu.

11. Lai pagatavotu kapučīno, novietojiet krūzīti ar saputoto pienu zem kafijas padeves krāna un pagatavojiet espresso. Detalizētāku informāciju skatiet nodaļā “Espresso un kafijas pagatavošana”.

Uzmanību:

Katru reizi pēc piena putošanas ir nepieciešams traukā pagatavot nelielu karsta ūdens daudzumu. Detalizētākus tīrīšanas norādījumus skatiet nodaļā “Automātiskā piena putotāja ikdienas tīrīšana”.

Karsta ūdens pagatavošana



Zaļš

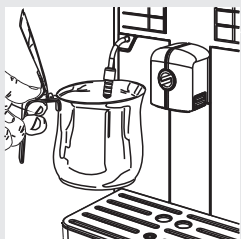

Brīdinājums:

Applaucēšanās risks! Gatavošanas sākumā kafijas automāts var izšļākt nelielas karsta ūdens šaltis. Automātiskais piena putotājs var sasniegt augstu temperatūru. Nekad neaiztieciot to ar kailām rokām. Vienmēr izmantojiet atbilstošu aizsargrokturi.

Pirms karsta ūdens pagatavošanas pārliecinieties, vai kafijas automāts ir gatavs darbam un vai ūdens tvertne ir uzpildīta.

1. Novietojiet trauku zem tvaika padeves krāna.

Karsta ūdens pagatavošana

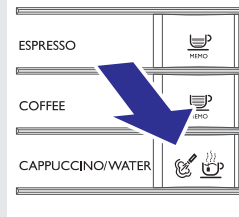

2. Nospiediet taustiņu “☕☕”. Displejā ir redzama šāda lapa.

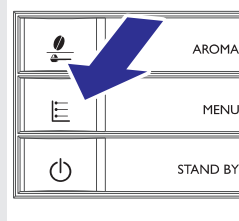

3. Nospiediet izvēlnes taustiņu “☰” **MENU**, lai sāktu karsta ūdens pagatavošanu.

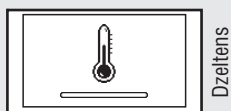

4. Kamēr kafijas automāts silst, displejā ir redzama šāda ikona.



5. Pagatavojiet vēlamo karsta ūdens daudzumu. Lai pārtrauktu ūdens pagatavošanu, nospiediet taustiņu “☕”.

Kafijas automāta ikdienas tīrīšana

! Uzmanību:

Savlaicīga tīrīšana un apkope ir ļoti svarīga, jo tā paildzina jūsu kafijas automāta darbības laiku. Jūsu kafijas automāts pastāvīgi ir pakļauts mitruma, kafijas un kaļķakmens iedarbībai!

Šajā nodaļā ir sīki aprakstīts, kādas darbības un cik bieži ir nepieciešams veikt. Norādījumu neievērošana galu galā izraisa kafijas automāta nepareizu darbību. Šajā gadījumā remonts NAV iekļauts garantijā!

☰ Piezīme:

- Kafijas automāta tīrīšanai izmantojiet mīkstu, samitrinātu drāniņu.
- Trauku mazgājamā mašīnā drīkst mazgāt tikai krūzišu novietošanas paplāti. Pārējās detaļas mazgājiet ar remdenu ūdeni.
- Neiegremdējiet ierīci ūdenī.
- Nelietojiet alkoholu, šķīdinātājus un/vai abrazīvus tīrīšanas līdzekļus.
- Nežāvējiet kafijas automātu un/vai tā detaļas mikroviļņu krāsnī vai cepeškrāsnī.

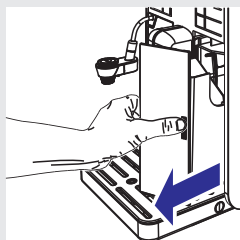
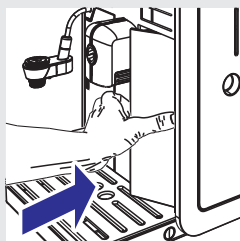

1. Iztukšojiet un iztīriet kafijas biezu tvertni katru dienu, kad kafijas automāts ir ieslēgts.

- Viegli piespiediet kafijas biezu tvertnes durtiņu stūri, lai atbrīvotu tvertnes rokturi.
- Izņemiet kafijas biezu tvertni, izvelkot to aiz roktura.

Citas apkopes darbības drīkst veikt tikai tad, kad kafijas automāts ir izslēgts un tā kontaktdakša ir izrauta no elektrības rozetes.

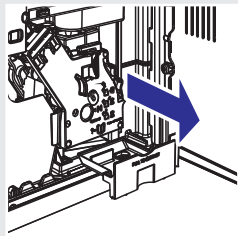

2. Iztukšojiet un iztīriet kafijas atlieku tvertni, kas atrodas kafijas automāta iekšpusē. Atveriet servisa durtiņas, izņemiet tvertni un iztīriet to.

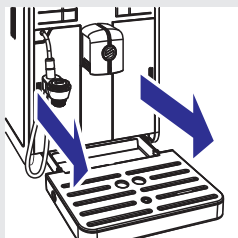

3. Noņemiet notekaplāti. Iztukšojiet un nomazgājiet to.

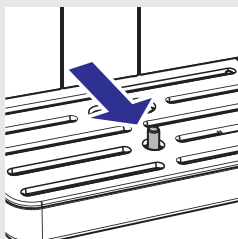

Piezīme:

Iztukšojiet notekaplāti arī tad, kad indikators norāda, ka ir jāiztīra notekaplāte.

Ūdens tvertnes ikdienas tīrīšana

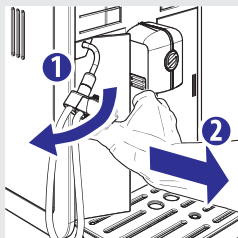

1. Izņemiet no ūdens tvertnes mazo balto ūdens filtru vai "INTENZA+" ūdens filtru (ja uzstādīts) un nomazgājiet tvertni ar tīru ūdeni.
2. Ievietojiet atpakaļ mazo balto vai "INTENZA+" ūdens filtru (ja uzstādīts), vienlaicīgi viegli spiežot to uz leju un pagriežot.
3. Piepildiet ūdens tvertni ar tīru ūdeni.

Automātiskā piena putotāja ikdienas tīrīšana

Ir svarīgi iztīrīt automātisko piena putotāju pēc katras lietošanas reizes, lai saglabātu to higiēniski tīru un nodrošinātu lieliskas kvalitātes piena putas.

Brīdinājums:

Applaucēšanās risks! Gatavošanas sākumā kafijas automāts var izšļākt nelielas karsta ūdens šaltis.

Katru reizi pēc piena putošanas var būt nepieciešams veikt sekojošas darbības:

1. Ievietojiet iesūkšanas caurulīti traukā, kas pildīts ar tīru ūdeni.

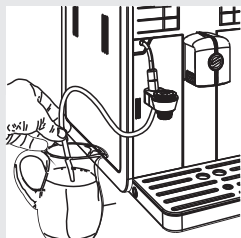

2. Novietojiet tukšu trauku zem automātiskā piena putotāja.



3. Nospiediet taustiņu . Displejā ir redzama šāda lapa.



Zaļš

4. Nospiediet taustiņu , lai sāktu padot tvaiku.

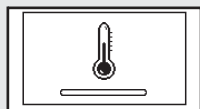

Dzeltens

5. Kamēr kafijas automāts silst, displejā var būt redzama šāda ikona.

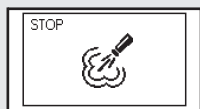

Zaļš

6. Tvaika padeves fāzes laikā displejā būs redzama šāda ikona. Pagatavojiet ūdeni caur automātisko piena putotāju, līdz pa to plūst tīrs ūdens. Nospiediet taustiņu , lai pārtrauktu pagatavošanu.

7. Notīriet iesūkšanas caurulīti ar mitru lupatiņu.

Kafijas automāta iknedēļas tīrīšana

1. Izfīriet zem notekpaplātes.

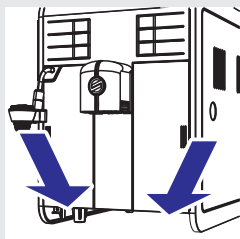

2. Ar birstīti izfīriet maltās kafijas nodalījumu.

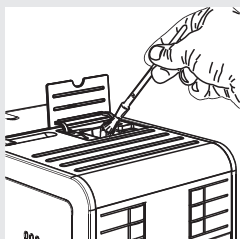

Kafijas pagatavošanas nodalījuma iknedēļas tīrīšana

Kafijas pagatavošanas nodalījumu ir jāiztīra ikreiz, kad ir nepieciešams no jauna piepildīt kafijas pupiņu piltuvi, vai vismaz reizi nedēļā.

1. Nospiediet taustiņu "☺", lai izslēgtu kafijas automātu, un izraujiet tā kontaktdakšu no elektrības rozetes.

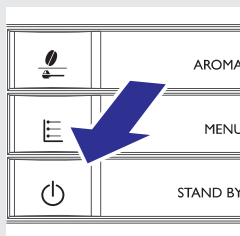

2. Izņemiet kafijas biežumu tvertni. Atveriet servisa durvītas.

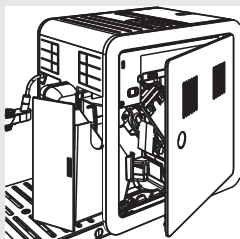

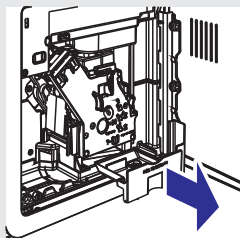

3. Izņemiet un iztīriet kafijas atlieku tvertni.

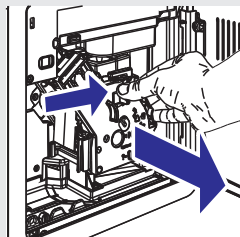

4. Lai izņemtu kafijas pagatavošanas nodaļījumu, nospiediet taustiņu "PUSH" (Spiest) un velciet to aiz roktura.

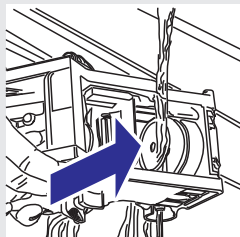

5. Nomazgājiet kafijas pagatavošanas nodaļījumu ar tīru, remdenu ūdeni. Uzmanīgi iztīriet augšējo filtru.

! Uzmanību:

Kafijas pagatavošanas nodaļījuma tīrīšanai neizmantojiet mazgāšanas līdzekli/ziepes.

6. Ļaujiet kafijas pagatavošanas nodaļījumam pilnībā nožūt.

7. Ar mīkstu, samitrinātu drāniņu izslaukiet kafijas automātu no iekšpuses.

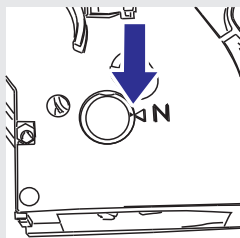

8. Pārlicinieties, vai kafijas pagatavošanas nodaļījums ir miera pozīcijā; abām norādēm ir jāsakrīt. Ja tā nav, rīkojieties, kā aprakstīts 9.solī.

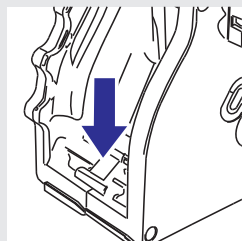

9. Uzmanīgi pavelciet sviru uz leju, līdz tā saskaras ar kafijas pagatavošanas nodaļuma pamatni un sakrīt abas norādes kafijas pagatavošanas nodaļuma sānos.

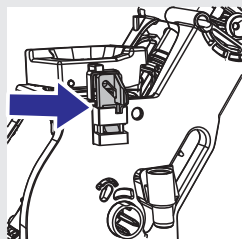

10. Stingri nospiežot taustiņu "PUSH", pārliecinieties, vai kafijas pagatavošanas nodaļumu bloķējošais āķītis ir novietots pareizi. Pārbaudiet, vai āķītis ir augšējā gala pozīcijā. Ja tā nav, lūdzu, mēģiniet vēlreiz.

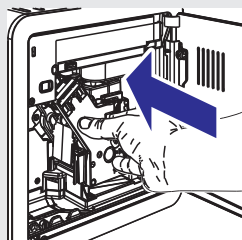
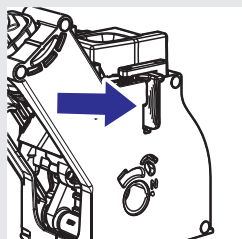

11. Ievietojiet kafijas pagatavošanas nodaļumu atpakaļ tā vietā, līdz tas noslēdzas, nospiežot taustiņu "PUSH".

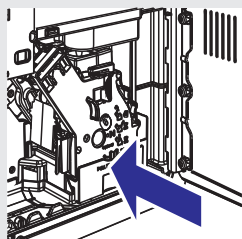

12. Ievietojiet kafijas atlieku tvertni un aizveriet servisa durtiņas.
13. Ievietojiet kafijas biezumtvertni.

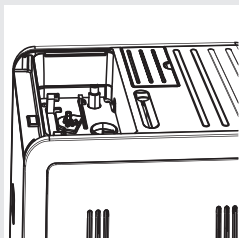

Kafijas pupiņu piltuves, paplātes un nodalījuma iknedēļas tīrīšana

Vienreiz nedēļā ar drāniņu izslaukiet kafijas pupiņu piltuvi, paplāti un piltuves nodalījumu, lai iztīrītu visas kafijas paliekas vai putekļus.

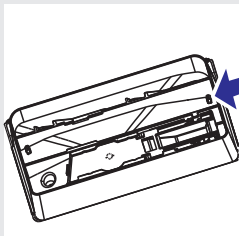

Lai izņemtu piltuvē esošo paplāti, nospiediet āķišus kafijas pupiņu piltuves apakšā, kā redzams attēlā pa kreisi.

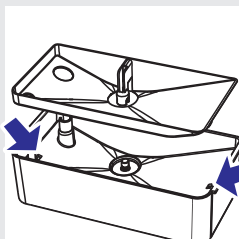

Pēc tīrīšanas ievietojiet paplāti atpakaļ kafijas pupiņu piltuvē.

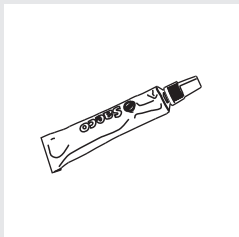

Kafijas pagatavošanas nodalījuma ikmēneša ieeļļošana

Ieeļļojiet kafijas pagatavošanas nodalījumu pēc apmēram 500 krūziņu kafijas pagatavošanas vai vienreiz mēnesī.

Saeco smērvielu kafijas pagatavošanas nodalījuma ieeļļošanai var iegādāties atsevišķi. Lai uzzinātu vairāk, skatiet šīs lietošanas instrukcijas nodaļu par apkopes produktiem.

! Uzmanību:

Pirms kafijas pagatavošanas nodalījuma ieeļļošanas noskalojiet to ar tīru ūdeni un nožāvējiet, kā aprakstīts nodaļā “Kafijas pagatavošanas nodalījuma iknedēļas tīrīšana”.

Tīrīšana un apkope

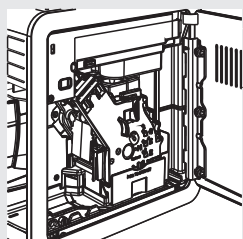
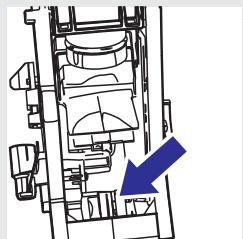
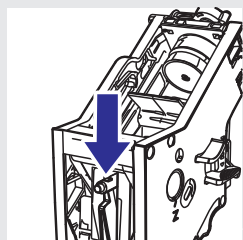
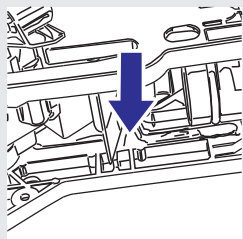
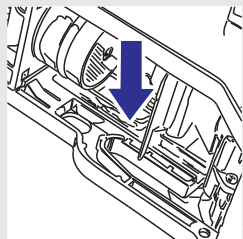

1. Uzklājiet smērvielu uz virzošajām detaļām vienmērīgi abās pusēs.

2. Ieļļojiet arī asi.

3. Ievietojiet kafijas pagatavošanas nodaļumu atpakaļ tā vietā, līdz tas noslēdzas (skatiet nodaļu "Kafijas pagatavošanas nodaļuma iknedēļas tīrīšana"). Ielieciet atpakaļ kafijas atlieku tvertni.

4. Aizveriet servisa durtiņas. Ielieciet atpakaļ kafijas biežumu tvertni.

Automātiskā piena putotāja ikmēneša tīrīšana



Reizi mēnesī ir nepieciešams veikt rūpīgāku automātiskā piena putotāja tīrīšanu ar Saeco piena pagatavošanas sistēmas tīrīšanas līdzekli. Saeco piena pagatavošanas sistēmas tīrīšanas līdzekli var iegādāties atsevišķi. Lai uzzinātu vairāk, skatiet šīs lietošanas instrukcijas nodaļu par apkopes produktiem.

Brīdinājums:

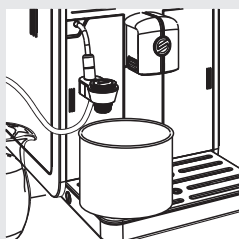
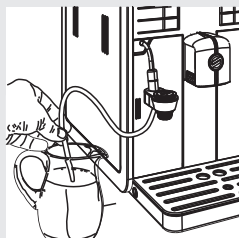
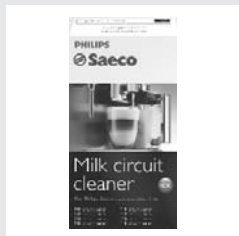
Applaucēšanās risks! Gatavošanas sākumā kafijas automāts var izšļākt nelielas karsta ūdens šaltis.



Zaļš

1. Pārliecinieties, vai automātiskais piena putotājs ir pareizi uzstādīts.
2. Ieberiet piena pagatavošanas sistēmas tīrīšanas līdzekli traukā. Pievienojiet ½ litru remdena ūdens un ļaujiet līdzeklim pilnībā izšķīst.
3. Ievietojiet iesūkšanas caurulīti traukā.
4. Novietojiet lielu trauku (1,5 l) zem automātiskā piena putotāja.
5. Nospiediet taustiņu “ ”. Displejā ir redzama šāda lapa.
6. Nospiediet taustiņu “”, lai padotu tvaiku.

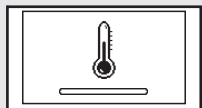

Dzēlains

7. Kamēr kafijas automāts silst, displejā ir redzama šāda ikona.



Zaļš

8. Tvaika padeves laikā displejā būs redzama šāda ikona. Kad šķīdums ir pilnībā pagatavots, nospiediet taustiņu "☕", lai pārtrauktu pagatavošanu.

Brīdinājums:

Nekad nedzeriet šķīdumu, kas tiek pagatavots šajā procesā.

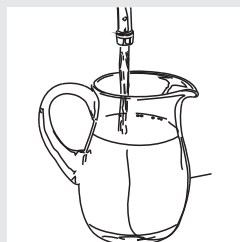

9. Kārtīgi izskalojiet trauku un piepildiet to ar ½ litru tīra ūdens, kas tiks izmantots skalošanas ciklam.

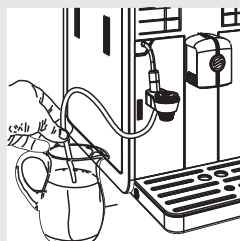

10. Ievietojiet iesūkšanas caurulīti traukā.

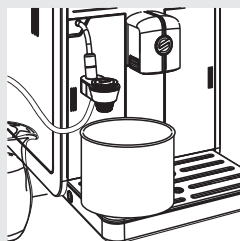

11. Iztukšojiet trauku un novietojiet to atpakaļ zem automātiskā piena putotāja.



Zaļš

12. Nospiediet taustiņu “”. Displejā ir redzama šāda lapa.
13. Nospiediet taustiņu “”, lai padotu tvaiku.

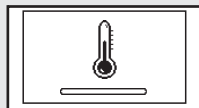

Dzeltenš

14. Kamēr kafijas automāts silst, displejā var būt redzama šāda ikona.

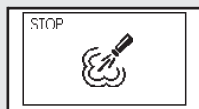

Zaļš

15. Tvaika padeves laikā displejā būs redzama šāda ikona. Kad ūdens ir pilnībā pagatavots, nospiediet taustiņu “”, lai pārtrauktu pagatavošanu.

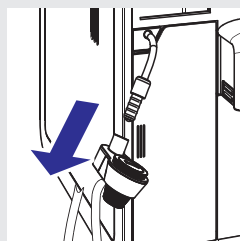

16. Nomazgājiet visas automātiskā piena putotāja detaļas, ievērojot tālāk sniegtās norādes.

17. Noņemiet automātisko piena putotāju no kafijas automāta.

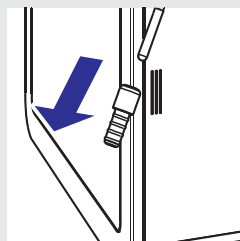

18. Noņemiet gumijas satvērēju no tvaika padeves krāna.

Uzmanību:

Ja tvaika padeves krāns ir nesen lietots, tas var būt karsts.

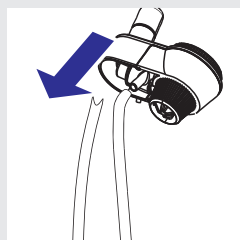

19. Izņemiet iesūkšanas caurulīti.

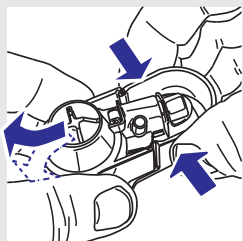

20. Piespiediet malas un izvelciet automātisko piena putotāju, kā parādīts attēlā.



21. Noņemiet gumijas vāciņu, kā parādīts attēlā.



22. Nomazgājiet visas detaļas ar remdenu ūdeni.

Piezīme:

Šīs detaļas jūs varat mazgāt arī trauku mazgājamā mašīnā.

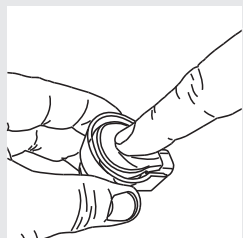

23. Salieciet atpakaļ vāciņu. Pārliecinieties, vai jūs piespiežat tā viduci, lai vāciņš būtu pareizi ievietots.

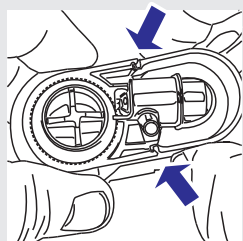

24. Salieciet atpakaļ automātisko piena putotāju. Ievietojiet to pareizi, kā parādīts attēlā.

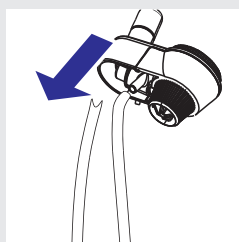

25. Uzstādiet iesūkšanas caurulīti.

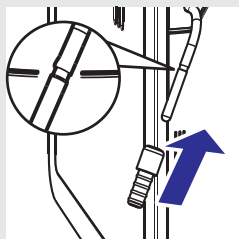

26. Uzlieciet gumijas satvērēju atpakaļ uz tvaika padeves krāna.

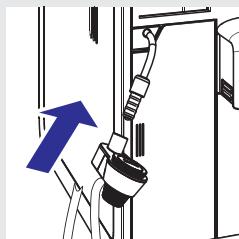

27. Uzlieciet atpakaļ automātisko piena putotāju, līdz tas noslēdzas savā vietā uz gumijas satvērēja.

! Uzmanību:

Neuzlieciet gumijas satvērēju aiz norādītās atzīmes. Ja tā notiek, tad automātiskais piena putotājs nedarbojas pareizi, jo netiek iesūktis piens.

Kafijas pagatavošanas nodaļuma ikmēneša tīrīšana ar kafijas eļļu noņemšanas līdzekli

Papildus iknedēļas tīrīšanai mēs iesakām veikt tīrīšanas ciklu ar kafijas eļļu noņemšanas līdzekli pēc apmēram 500 krūziņu kafijas pagatavošanas vai reizi mēnesī. Šī tīrīšana noslēdz kafijas pagatavošanas nodaļuma apkopes procesu.

Kafijas eļļu noņemšanas līdzekli un apkopes komplektu jūs varat iegādāties atsevišķi.

Lai uzzinātu vairāk, skatiet šīs lietošanas instrukcijas nodaļu par apkopes produktiem.

! Uzmanību:

Kafijas eļļu noņemšanas tabletes ir izmantojamas tikai tīrīšanai, tām nav atkaļķojošas īpašības. Atkaļķošanai izmantojiet Saeco atkaļķošanas šķīdumu un ievērojiet procedūru, kas aprakstīta nodaļā "Atkaļķošana".



Tīrīšana un apkope



1. Novietojiet trauku zem kafijas padeves krāna.

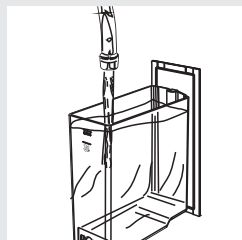

2. Pārliedzieties, vai ūdens tvertne ir piepildīta ar tīru ūdeni līdz atzīmei MAX.

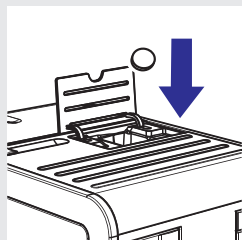

3. Ievietojiet kafijas eļļu noņemšanas tableti maltās kafijas nodalījumā.



4. Vienu vai vairākas reizes nospiediet taustiņu "☕", lai izvēlētos maltās kafijas funkciju. Neberiet maltās kafijas nodalījumā kafiju.

5. Nospiediet taustiņu "☕", lai sāktu kafijas pagatavošanas ciklu.

6. Sagaidiet, lai kafijas automāts pagatavo puskrūzīti ūdens.

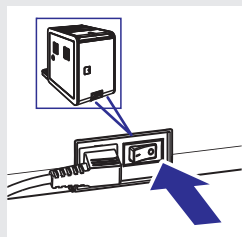

7. Pārslēdziet barošanas slēdzi kafijas automāta aizmugurē pozīcijā "0".

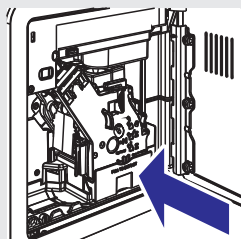
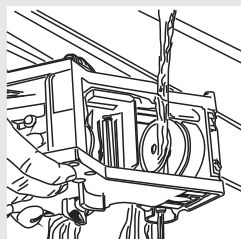
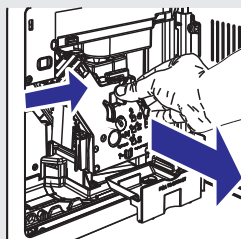
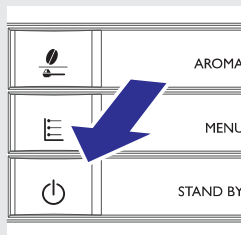

Zaļš

8. Ļaujiet šķīdumam iedarboties apmēram 15 minūtes. Vienmēr izlejiet tīrīšanai izmantoto ūdeni.
9. Pārlēdziet barošanas slēdzi kafijas automāta aizmugurē pozīcijā "I". Lai ieslēgtu kafijas automātu, nospiediet taustiņu "☰". Gaidiet, līdz tiek pabeigts automātiskais skalošanas cikls.
10. Izņemiet kafijas biežumu tvertni un atveriet servisa durtiņas. Izņemiet kafijas atlieku tvertni un kafijas pagatavošanas nodaļījumu.
11. Nomazgājiet kafijas pagatavošanas nodaļījumu ar tīru ūdeni.
12. Ievietojiet kafijas pagatavošanas nodaļījumu atpakaļ tā vietā, līdz tas noslēdzas (skatiet nodaļu "Kafijas pagatavošanas nodaļījuma iknedēļas tīrīšana"). Ievietojiet kafijas atlieku tvertni un kafijas biežumu tvertni. Aizveriet servisa durtiņas.
13. Nospiediet taustiņu "☰", lai izvēlētos maltās kafijas funkciju. Neberiet maltās kafijas nodaļījumā kafiju.
14. Nospiediet taustiņu "☰", lai sāktu kafijas pagatavošanas ciklu.
15. Divreiz atkārtojiet 13.-14.soli. Iztukšojiet trauku ar skalošanai izmantoto ūdeni.
16. Lai iztīrītu notekaplāti, ievietojiet tajā kafijas eļļu noņemšanas tableti un līdz divām trešdaļām piepildiet to ar karstu ūdeni. Ļaujiet šķīdumam iedarboties apmēram 30 minūtes, tad kārtīgi izskalojiet notekaplāti.

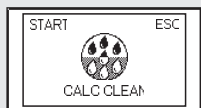

Dzeltens

Atkaļošanas process ilgst apmēram 35 minūtes.

Kafijas automāta lietošanas laikā tajā veidojas kaļķakmens. Kaļķakmens ir regulāri jāiztīra, jo tas var nosprostot kafijas automāta ūdens un kafijas padeves sistēmu. Kafijas automāts norāda, kad ir nepieciešams veikt atkaļošanu. Ja displejā ir redzama ikona CALC CLEAN, tas nozīmē, ka ir nepieciešams veikt atkaļošanu.

! Uzmanību:

Neveicot atkaļošanu, kafijas automāts pārtrauks darboties pareizi, un šajā gadījumā remonts NAV ietverts garantijā.



Izmantojiet tikai atkaļošanas šķīdumu. Tā formula ir izstrādāta tā, lai nodrošinātu labāku ierīces darbību visu tās kalpošanas laiku.

Atkaļošanas šķīdumu ir iespējams iegādāties atsevišķi. Lai uzzinātu vairāk, skatiet šīs lietošanas instrukcijas nodaļu par apkopes produktiem.

! Brīdinājums:

Nekad nedzeriet atkaļošanas šķīdumu vai jebkuru pagatavoto produktu, kamēr atkaļošanas cikls nav pabeigts līdz galam. Nekad atkaļošanai neizmantojiet etiķi.

☰ Piezīme:

Atkaļošanas cikla laikā neizslēdziet kafijas automātu. Ja tā ir noticis, tad jums ir jāatsāk atkaļošanas ciklu, lai pilnībā pabeigtu to. Atkaļošanas cikls atsāksies no punkta, kurā tas iepriekš tika pārtraukts.

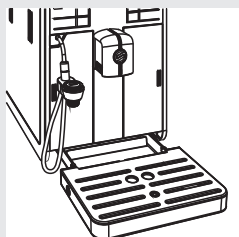

Lai veiktu atkaļošanas ciklu, rīkojieties, kā aprakstīts tālāk:

Pirms atkaļošanas:

1. Iztīriet notekaplati.
2. Noņemiet automātisko piena putotāju no tvaika/karstā ūdens krāna.
3. No ūdens tvertnes izņemiet "INTENZA+" filtru (ja uzstādīts) un tā vietā ievietojiet mazo balto filtru, kas ir iekļauts komplektācijā. Ievietojiet ūdens tvertni atpakaļ kafijas automātā.

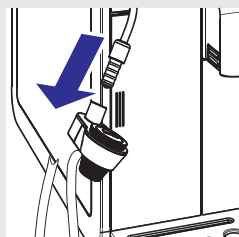



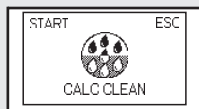

Zaiš



Dzeltens

4. Nospiediet izvēlnes taustiņu “” **MENU** un pāršķiriet lapas, spiežot izvēlnes taustiņu “” **MENU**, līdz displejā ir redzama šāda ikona.

5. Nospiediet taustiņu “”, lai sāktu atkalķošanas procesu.

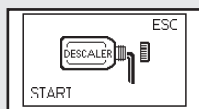

Dzeltens

Piezīme:

Ja jūs nejausī nospiežat taustiņu “”, nospiediet taustiņu “”, lai izietu.

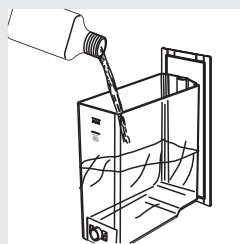

6. Izņemiet ūdens tvertni un iepildiet tajā visu atkalķošanas šķīduma saturu. Tad piepildiet ūdens tvertni ar tīru ūdeni līdz atzīmei CALC CLEAN.

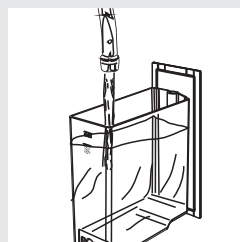

7. Ievietojiet ūdens tvertni atpakaļ kafijas automātā.

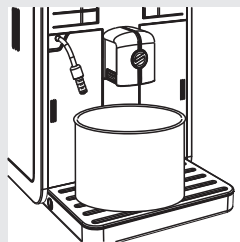

8. Novietojiet lielu trauku (ar vismaz 1,5 l tilpumu) zem tvaika/karstā ūdens krāna un kafijas padeves krāna.

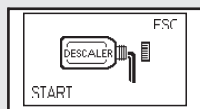

Dzeltenš

9. Nospiediet taustiņu “”, lai sāktu atkaļķošanu.

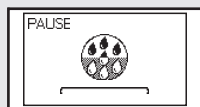

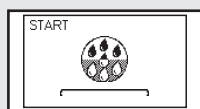

Dzeltenš

10. Kafijas automāts pagatavos atkaļķošanas šķīdumu ar noteiktiem laika intervāliem. Displejā redzamā josla rāda cikla progresu.



Dzeltenš

Piezīme:

Atkaļķošanas ciklu ir iespējams pauzēt, nospiežot taustiņu “”. Lai atsāktu ciklu, vēlreiz nospiediet taustiņu “”. Tas jums dod laiku iztukšot trauku ar atkaļķošanai izmantoto šķīdumu vai uz brīdi atstāt kafijas automātu.



Sarkans

11. Kad displejā ir redzama šī ikona, ūdens tvertne ir tukša.

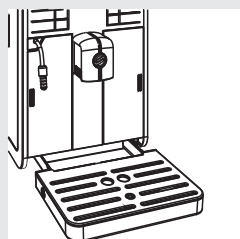

12. Noņemiet un iztukšojiet trauku ar izlietoto šķīdumu.

13. Iztukšojiet notekplāti un novietojiet to atpakaļ vietā.

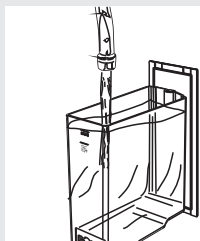

Dzeltens

14. Izņemiet ūdens tvertni, izskalojiet to un piepildiet ar tīru ūdeni līdz atzīmei MAX. Ievietojiet to atpakaļ kafijas automātā. Kad ievietojat ūdens tvertni kafijas automātā, displejā ir redzama pa kreisi attēlotā lapa.

15. Novietojiet trauku atpakaļ zem tvaika/karstā ūdens krāna un kafijas padeves krāna.

16. Nospiediet taustiņu “☺”^{MEMO}, lai sāktu skalošanas ciklu.



Sarkans

17. Kad displejā ir redzama šī ikona, ūdens tvertne ir tukša. Atkārtojiet 12. – 16.soli. Tad turpiniet ar 18.soli.

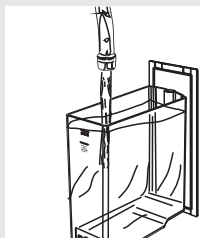

Zaļš

18. Kad ūdens tvertne ir tukša, izņemiet to, izskalojiet un vēlreiz piepildiet ar tīru ūdeni līdz atzīmei MAX. Ievietojiet to atpakaļ kafijas automātā.

19. Iztukšojiet trauku un novietojiet to atpakaļ zem tvaika/karstā ūdens krāna un kafijas padeves krāna.



Dzeltens

21. Nospiediet taustiņu “☺”^{MEMO}, lai uzsildītu kafijas automāta sistēmu.

22. Kafijas automāts uzsilst un izpilda automātisko skalošanas ciklu, lai sagatavotos dzērienu pagatavošanai.

Atkaļkošana

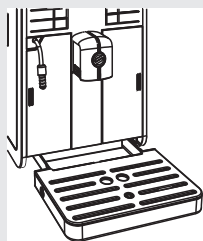

23. Noņemiet un iztukšojiet trauku ar skalošanai izmantoto ūdeni.
24. Iztukšojiet notekpaplāti un novietojiet to atpakal vietā.
25. Atkaļkošanas cikls tagad ir pabeigts.

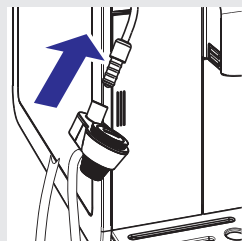

26. Izņemiet mazo balto filtru un ievietojiet atpakal ūdens tvertnē "INTENZA+" ūdens filtru, ja tas bija uzstādīts, kā arī automātisko piena putotāju.

Piezīme:

Kad atkaļkošanas cikls ir pabeigts, iztīriet kafijas pagatavošanas nodaļījumu, kā aprakstīts nodaļā "Kafijas pagatavošanas nodaļījuma iknedēļas tīrīšana".

Tiek veikti divi skalošanas cikli, lai iztīrītu sistēmu ar iepriekšnoteiktu ūdens daudzumu un nodrošinātu pareizu kafijas automāta darbību. Ja ūdens tvertne nav piepildīta līdz atzīmei MAX, skalošanai var būt nepieciešami trīs vai vairāk cikli.

Programmēšana

Programmēšanas izvēlnē jūs varat noregulēt kafijas automāta iestatījumus, lai tie atbilstu jūsu vēlmēm.

Regulējamie parametri

Kafijas temperatūra

Šis iestatījums ļauj pielāgot pagatavojamās kafijas temperatūru.



Dzeltens



Dzeltens

Kafijas pupiņu izvēlēšanās

Šis iestatījums ļauj optimizēt malšanas procesu, pielāgojoties lietotajam kafijas pupiņu veidam.

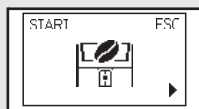

Dzeltens

Kafijas sistēmas iztukšošanas cikls

Šis iestatījums ir paredzēts kafijas pupiņu piltuves un kafijas dzirnaviņu iztukšošanai pirms kafijas pupiņu maiņas.



Dzeltens

Ūdens cietība

Šis iestatījums ļauj iestatīt ūdens cietību atbilstoši jūsu dzīvesvietai.

1 = ļoti mīksts ūdens

2 = mīksts ūdens

3 = ciets ūdens

4 = ļoti ciets ūdens

Lai uzzinātu vairāk, skatiet nodaļu "Ūdens cietības pakāpes noteikšana un programmēšana".

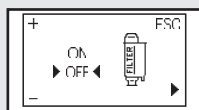

Dzeltens

"INTENZA+" ūdens filtrs

Šis iestatījums ļauj pārvaldīt "INTENZA+" ūdens filtru. Lai uzzinātu vairāk, skatiet atbilstošo lietošanas instrukcijas nodaļu.

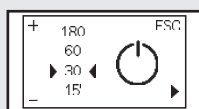

Dzeltens

Taimeris (gaidstāves režīms)

Šis iestatījums ļauj noregulēt laika posmu, kad pēc pēdējā dzēriena pagatavošanas kafijas automāts pārslēgsies gaidstāves režīmā.

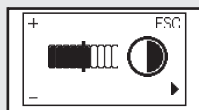

Dzeltens

Kontrasts

Šis iestatījums ļauj noregulēt displeja kontrasta līmeni, lai tajā attēlotie paziņojumi būtu vieglāk redzami.

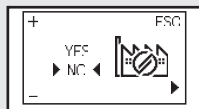

Dzeltens

Rūpnīcas iestatījumi

Šis iestatījums ļauj atjaunot oriģinālos rūpnīcas iestatījumus.

Kafijas automāta programmēšana

Šajā piemērā ir aprakstīts, kā ieprogramēt kafijas temperatūru. Rīkojieties tāpat, lai ieprogramētu citus iestatījumus.

Programmēšanas izvēlei var piekļūt tikai tad, kad kafijas automāts ir ieslēgts un displejā ir redzama šāda lapa.



Zaļš

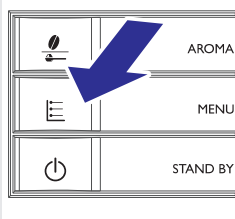

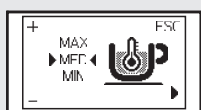

1. Nospiediet taustiņu “”, lai piekļūtu izvēlei.

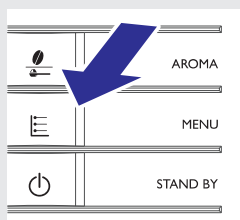

Dzeltens

2. Tiek parādīta pirmā lapa.



3. Nospiediet izvēlnes taustiņu “” **MENU**, lai pārskirtu regulējamus iestatījumus, līdz displejā ir redzams kafijas temperatūras regulēšanas iestatījums.

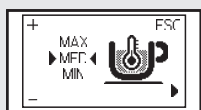

Dzeltens

4. Spiediet taustiņus “” un “”, lai palielinātu vai samazinātu iestatījuma vērtību.





Dzeltenis

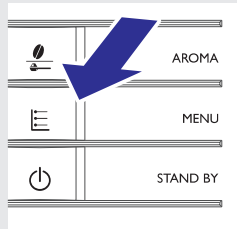

5. Kad iestatījuma vērtība ir izmainīta, displejā parādās paziņojums "OK". Nospiediet izvēlnes taustiņu "☰" **MENU**, lai apstiprinātu iestatījuma vērtības maiņu.

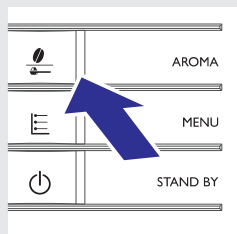

6. Nospiediet taustiņu "☰", lai izietu no programmēšanas izvēlnes.

Piezīme:

Kafijas automāts automātiski iziet no programmēšanas izvēlnes, ja 3 minūšu laikā netiek nospiests neviens taustiņš. Iestatījumu vērtības, kuras ir izmainītas, bet nav apstiprinātas, netiek saglabātas.

Displeja rādījumu skaidrojums

Šis kafijas automāts ir aprīkots ar krāsu kodētu sistēmu, lai lietotājam būtu vieglāk saprast displeja rādījumu nozīmi. Ikonas ir kodētas pēc luksofora krāsu principa.

Gatavības signāli (zaļā krāsā)



Kafijas automāts ir gatavs pagatavot kafiju no Arabica kafijas pupiņām.



Kafijas automāts ir gatavs pagatavot kafiju no Robusta kafijas pupiņām.



Kafijas automāts ir gatavs pagatavot kafiju no kafijas pupiņu maisījuma.



Kafijas automāts ir gatavs pagatavot kafiju no maltās kafijas.



Tvaika vai karsta ūdens pagatavošanas izvēle.



Karsta ūdens pagatavošana.



Tvaika padeve.



Kafijas automāts pagatavo vienu krūzīti espresso.



Kafijas automāts pagatavo vienu krūzīti kafijas.



Kafijas automāts pagatavo divas krūzītes espresso.

Displeja rādījumu skaidrojums

Gatavības signāli (zaļā krāsā)



Kafijas automāts pagatavo divas krūzītes kafijas.



Tiek gatavota kafija no maltās kafijas.



Kafijas automāts programmē pagatavojamās kafijas daudzumu.

Displeja rādījumu skaidrojums

Bīdinājuma signāli (dzeltenā krāsā)

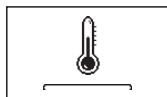

Kafijas automāts silst, lai pagatavotu kafijas dzērienus vai karstu ūdeni.



Kafijas automāts veic skalošanas ciklu. Sagaidiet cikla beigas.



Nepieciešams nomainīt "INTENZA+" ūdens filtru.



Kafijas automāta atiestatīšanas dēļ tiek atiestatīts kafijas pagatavošanas nodalījums.



Piepildiet kafijas pupiņu piltuvi ar kafijas pupiņām un atsāciet ciklu.



Uzpildiet sistēmu.

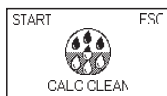

Kafijas automātu ir nepieciešams atkalķot. Nospiediet taustiņu "☕", lai sāktu atkalķošanas procesu. Izpildiet šīs lietošanas instrukcijas nodaļā "Atkalķošana" aprakstītās darbības.

Ja atkalķošanu vēlaties veikt vēlāk, nospiediet taustiņu "☕", lai turpinātu kafijas automāta lietošanu.

Lūdzu, nemiet vērā, ka, neveicot atkalķošanu, kafijas automāts galu galā pārtrauks darboties pareizi, un šajā gadījumā remonts NAV ietverts garantijā.

Displeja rādījumu skaidrojums

Brīdinājuma signāli (sarkanā krāsā)

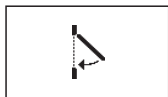

Aizveriet servisa durtiņas.



Piepildiet kafijas pupiņu piltuvi.



Ievietojiet kafijas pagatavošanas nodaļījumu.



Ievietojiet kafijas biežumu tvertni.



Iztukšojiet kafijas biežumu tvertni un kafijas atlieku tvertni.



Pirms izslēdzat kafijas automātu, pilnībā ievietojiet kafijas biežumu tvertni.



Piepildiet ūdens tvertni.

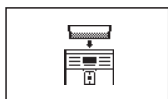

Ievietojiet kafijas pupiņu piltuvi.

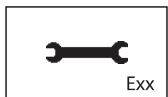

Exx

Izslēdziet kafijas automātu, nogaidiet 30 sekundes un atkal to ieslēdziet. Atkārtojiet šo darbību 2-3 reizes.

Ja kafijas automāts nesāk darboties, sazinieties ar Philips Saeco atbalsta tālruni savā valstī un nosauciet displejā redzamo kļūdas kodu. Kontaktinformācija ir atrodama garantijas bukletā, kas ir iepakots atsevišķi, vai www.philips.com/support.

Darbības traucējumu novēršana



Šajā nodaļā ir apkopoti biežākie darbības traucējumi, kas var skart jūsu kafijas automātu. Ja jūs nevarat novērst darbības traucējumu, izmantojot tālāk sniegto informāciju, apmeklējiet www.philips.com/support, lai aplūkotu biežāk uzdoto jautājumu (BUJ) sarakstu, vai sazinieties ar Philips Saeco atbalsta tālrūni savā valstī. Kontaktinformācija ir atrodama garantijas bukletā, kas ir iepakots atsevišķi, vai www.philips.com/support.

lerīces darbības	Cēloņi	Risinājumi
lerīce neieslēdzas.	lerīce nav pievienota elektrotīklam. Barošanas slēdzis ir pozīcijā "0".	Pievienojiet ierīci elektrotīklam. Ieslēdziet barošanas slēdzi pozīcijā "1".
Noteknaplāte ir pilna, kaut gan nav notikusi ūdens noplūde.	Dažreiz ūdens tiek automātiski notecināts, lai veiktu sistēmas skalošanu un nodrošinātu optimālu kafijas automāta veikspēju.	Tā ir normāla kafijas automāta darbība.
Displejā visu laiku ir redzama sarkanā ikona "☹" .	Kafijas biežumu tvirtne ir iztukšota, kad kafijas automāts bija izslēgts.	Vienmēr iztukšojiet kafijas biežumu tvirtni tikai tad, kad kafijas automāts ir ieslēgts. Sagaidiet, līdz displejā parādās ikona "☹", un tikai tad ievietojiet atpakaļ kafijas biežumu tvirtni.
Kafija nav pietiekami karsta.	Kafijas krūzītes ir aukstas.	Pirms kafijas pagatavošanas sasildiet krūzītes ar karstu ūdeni.
Netiek pagatavots karsts ūdens vai padots tvaiks.	Karstā ūdens/tvaika padeves krāna atvere ir aizsērējusi.	Ar saspraudi iztīriet kaļķakmens nogulsnes no tvaika padeves krāna atveres. Pirms šīs darbības veikšanas pārliecinieties, vai kafijas automāts ir izslēgts un atdzisis.
Kafija nav pietiekami krēmīga (skatiet piezīmi).	Kafijas maisījums nav piemērots šai funkcijai, kafija nav svaigi grauzdēta vai malums ir pārāk rupjš.	Mainiet kafijas maisījumu vai arī noregulējiet kafijas dzirnaviņas, kā aprakstīts nodaļā "Keramisko kafijas dzirnaviņu regulēšana".
Kafijas automāts pārāk ilgi silst, vai pa krānu padotais ūdens daudzums ir pārāk mazs.	Kafijas automāta sistēmu ir nobloķējis kaļķakmens.	Atkalņojiet kafijas automātu.
Kafijas pagatavošanas nodaļījumu nevar izņemt.	Kafijas pagatavošanas nodaļījums nav ievietots pareizi. Nav izņemta kafijas biežumu tvirtne.	Ieslēdziet kafijas automātu. Aizveriet servisa durtiņas. Kafijas pagatavošanas nodaļījums automātiski atgriežas sākotnējā pozīcijā. Pirms kafijas pagatavošanas nodaļījuma izņemšanas izņemiet kafijas biežumu tvirtni.

Darbības traucējumu novēršana

Ierīces darbības	Cēloņi	Risinājumi
Zem kafijas pagatavošanas nodaļuma ir daudz maltas kafijas.	Kafija, ko jūs izmantojat, nav piemērota automatiskajiem kafijas automātiem.	Iespējams, ka ir nepieciešams mainīt kafijas maisījumu vai arī noregulēt kafijas dzirnaviņas.
Kafijas automāts maļ kafijas pupiņas, bet netiek pagatavota kafija (skatiet piezīmi).	Ūdens tvertnē nav ūdens.	Piepildiet ūdens tvertni un uzpildiet sistēmu (nodaļa "Pirmā lietošanas reize").
	Kafijas pagatavošanas nodaļums ir netīrs.	Iztīriet kafijas pagatavošanas nodaļumu (nodaļa "Kafijas pagatavošanas nodaļuma iknedēļas tīrīšana").
	Šāda situācija var rasties, kad kafijas automāts automātiski regulē samaļamās kafijas daudzumu.	Pagatavojiet dažas krūzītes kafijas, kā aprakstīts nodaļā "Saeco pielāgošanās sistēma".
	Sistēma nav uzpildīta.	Uzpildiet sistēmu (nodaļa "Pirmā lietošanas reize").
Pagatavotā kafija ir pārāk vāja (skatiet piezīmi).	Kafijas padeves krāns ir netīrs.	Iztīriet kafijas padeves krānu.
	Šāda situācija var rasties, kad kafijas automāts automātiski regulē samaļamās kafijas daudzumu.	Pagatavojiet dažas krūzītes kafijas, kā aprakstīts nodaļā "Saeco pielāgošanās sistēma".
	Kafijas malums ir pārāk rupjš.	Mainiet kafijas maisījumu vai arī noregulējiet kafijas dzirnaviņas, kā aprakstīts nodaļā "Keramisko kafijas dzirnaviņu regulēšana".
Kafija tiek pagatavota ļoti lēni (skatiet piezīmi).	Kafijas pupiņu piltuves izvēles slēdzis ir pārbīdījies.	Pārslēdziet slēdzi pozīcijā "🔒".
	Kafijas malums ir pārāk smalks.	Mainiet kafijas maisījumu vai noregulējiet kafijas dzirnaviņas, kā aprakstīts nodaļā "Keramisko kafijas dzirnaviņu regulēšana".
	Kafijas automāta sistēma ir aizsērējusi.	Veiciet atkaļķošanu.
	Sistēma nav uzpildīta.	Uzpildiet sistēmu (nodaļa "Pirmā lietošanas reize").
Kafijas pagatavošanas nodaļums ir netīrs.	Kafijas pagatavošanas nodaļums ir netīrs.	Iztīriet kafijas pagatavošanas nodaļumu (nodaļa "Kafijas pagatavošanas nodaļuma iknedēļas tīrīšana").

Darbības traucējumu novēršana

ierīces darbības	Cēloņi	Risinājumi
Kafija noplūst pa kafijas padeves krānu.	Kafijas padeves krāns ir aizsērējis.	Iztīriet kafijas padeves krānu un tā atveres.
Kafijas pupiņu piltuves izvēles slēdzis ir nobloķējies.	Iespējams, ka to bloķē iesprūdušas kafijas pupiņas.	Bīdiet slēdzi turp un atpakaļ, līdz kafijas pupiņas ir izkustinātas un slēdzi ir iespējams pabīdīt līdz galam.
Kafijas pupiņu piltuvi nevar ievietot.	Zem kafijas pupiņu piltuves izvietotais asmens ir izkustējies.	Aizbīdiet asmeni līdz galam, līdz atveres malai.
	Iespējams, ka kafijas pupiņu piltuves nodalījumā ir palikušas kafijas pupiņas.	Izņemiet kafijas pupiņas.
	Izvēles slēdzis nav pareizajā pozīcijā.	Pārslēdziet slēdzi atvērtajā pozīcijā.
Kafijas garša nav atbilstoša jaunajām kafijas pupiņām.	Nav iztukšota kafijas pagatavošanas sistēma un kafijas dzirnaviņas.	Pagatavojiet vismaz divas krūzītes kafijas, lai sajustu jauno kafijas pupiņu garšu.
Piens netika saputots.	Automātiskais piena putotājs ir ticis ievietots pārāk tālu. Netiek iesūkts piens.	Ļaujiet automātiskajam piena putotājam atdzist. Mazliet pavirziet to uz leju. Novietojiet to atpakaļ tā pareizajā vietā.
Saputotais piens ir pārāk auksts.	Kafijas krūzītes ir aukstas.	Pirms pagatavošanas sasildiet krūzītes ar karstu ūdeni.
Displejā ir redzama ikona “  ”.	Kafijas pupiņu piltuves izvēles slēdzis ir pārbīdījies.	Pārslēdziet slēdzi pozīcijā “  ”.
	Kafijas pupiņu piltuve un paplāte ir netīras.	Iztīriet kafijas pupiņu piltuvi un paplāti no kafijas paliekām (nodaļa “Kafijas pupiņu piltuves, paplātes un nodalījuma iknedēļas tīrīšana”).

Piezīme:

Šīs problēmas var uzskatīt par normālu parādību, ja ir ticis mainīts kafijas maisījums vai ja ierīce ir tikko uzstādīta un tiek lietota pirmo reizi. Šādā gadījumā pagaidiet, lai kafijas automāts izpilda pašregulēšanas darbības, kā aprakstīts nodaļā “Saeco pielāgošanas sistēma”.

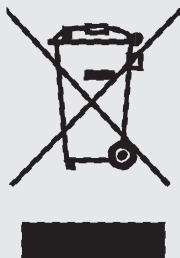

Gaidstāves režīms

Saeco pilnīgi automātiskais kafijas automāts ir paredzēts enerģijas ietaupīšanai, kā norādīts uz A klases energoefektivitātes etiķetes.

Pēc 30 minūtēm dīkstāves kafijas automāts automātiski izslēdzas (ja vien gaidstāves iestatījums nav ieprogrammēts citādi). Ja pirms tam ir pagatavots kāds dzēriens, kafijas automāts veic skalošanas ciklu.

Gaidstāves režīmā enerģijas patēriņš ir mazāks par 1 Wh.

Lai ieslēgtu kafijas automātu, nospiediet taustiņu “☺” (ja barošanas slēdzis kafijas automāta aizmugurē ir ieslēgts pozīcijā “1”). Ja boilers ir auksts, kafijas automāts veic skalošanas ciklu.

Utilizācija

Neizmetiet kafijas automātu kopā ar parastajiem sadzīves atkritumiem, bet nododiet to oficiālā atkritumu savākšanas punktā. Šādi rīkojoties, jūs palīdzat novērst iespējamo kaitējumu apkārtējai videi.

- Iepakojuma materiāli var tikt pārstrādāti un lietoti atkārtoti.
- Ierīce: atvienojiet ierīci un pārgrieziet barošanas vadu.
- Nogādājiet ierīci un barošanas vadu servisa centrā vai vietējā nolietoto elektroierīču savākšanas punktā.

Šī ierīce atbilst Eiropas Savienības direktīvas 2002/96/EK prasībām.

Simbols uz ierīces vai uz tās iepakojuma norāda, ka ierīci nedrīkst izmest kopā ar sadzīves atkritumiem. Lūdzu, iepazīstieties ar vietējiem noteikumiem par elektrisko un elektronisko ierīču atsevišķas savākšanas sistēmu.

Pareiza jūsu nolietotās elektroierīces utilizācija palīdzēs novērst iespējamo kaitējumu apkārtējai videi un cilvēku veselībai.

Lai iegūtu detalizētāku informāciju par šīs ierīces utilizāciju, lūdzu, sazinieties ar savas pilsētas pašvaldību, sadzīves atkritumu apsaimniekošanas dienestu vai veikalu, kurā iegādājāties šo ierīci.

Tehniskās specifikācijas

Ražotājs patur tiesības mainīt ierīces tehniskās specifikācijas.

Nominālais spriegums – Nominālā jauda – Barošanas padeve	Skatiet marķējuma etiķeti ierīces servisa durvīņu iekšpusē
Korpusa materiāls	ABS – Termoplastisks materiāls
Izmērs (p x a x d)	256 x 350 x 470 mm
Svars	8,5 kg
Barošanas vada garums	1,2 m
Vadības panelis	Priekšpusē
Krūzītes izmērs	142
Ūdens tvertne	1,9 litri – izņemama tipa
Kafijas pupiņu piltuves ietilpība	300 g
Kafijas biežumu tvertnes ietilpība	14
Sūkņa spiediens	15 bāri
Boilers	Nerūsējošā tērauda
Drošības ierīces	Termiskais drošinātājs

Garantija un serviss

Garantija

Lai uzzinātu vairāk par garantiju un ar to saistītajiem noteikumiem, lūdzu, izlasiet garantijas bukletu, kas ir iepakots atsevišķi.

Serviss

Mēs vēlamies nodrošināt, lai jūs vienmēr būtu apmierināti ar savu kafijas automātu.

Ja jūs to vēl neesat izdarījuši, lūdzu, reģistrējiet savu pirkumu mūsu interneta vietnē www.philips.com/welcome, lai mēs varētu sazināties un nosūtīt jums tīrīšanas un atkalķošanas atgādinājumus.

Ja jums ir nepieciešama servisa informācija vai atbalsts, lūdzu, apmeklējiet www.philips.com/support vai sazinieties ar Philips Saeco atbalsta tālruni savā valstī. Kontaktinformācija ir atrodama garantijas bukletā, kas ir iepakots atsevišķi, vai www.philips.com/support.

Tīrīšanai un atkaļķošanai lietojiet tikai Saeco apkopes produktus. Tos ir iespējams pasūtīt pie vietējā Philips izplatītāja, pilnvarotajos servisa centros vai Philips tiešsaistes veikalā www.shop.philips.com/service.

Ja jums rodas grūtības iegādāties apkopes produktus jūsu kafijas automātam, lūdzu, sazinieties ar Philips Saeco atbalsta tālruni savā valstī.

Kontaktinformācija ir atrodama garantijas bukletā, kas ir iepakots atsevišķi, vai www.philips.com/support.

Apkopes produktu pārskats



- Atkaļķošanas šķīdums: CA6700



- "INTENZA+" ūdens filtrs: CA6702



- Smērviela: HD5061



- Kafijas eļļas noņemšanas līdzeklis: CA6704

Apkopes produktu pasūtīšana

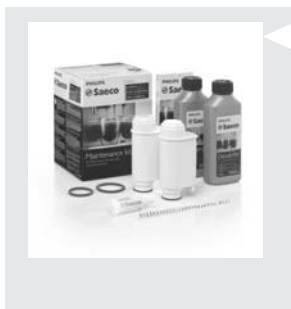

- Apkopes komplekts: CA6706

Kafijas automāta piederumi

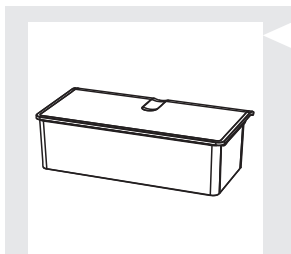

- Izņemama kafijas pupiņu piltuve CA6803

Ražotājs patur tiesības veikt izmaiņas bez iepriekšēja paziņojuma.

www.philips.com/saeco

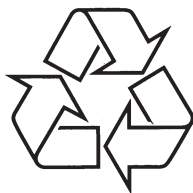

Apmeklējiet Philips Internetā
<http://www.philips.com>