

Sempre pronti ad aiutarti

Registrare il prodotto e richiedere assistenza all'indirizzo
www.philips.com/support



BT5500



Manuale utente

PHILIPS

Sommario

1	Importante	2
----------	-------------------	----------

2	Altoparlante Bluetooth	3
	Introduzione	3
	Contenuto della confezione	3
	Panoramica dell'altoparlante	4

3	Guida introduttiva	5
	Alimentazione	5
	Accensione	6

4	Utilizzo di dispositivi Bluetooth	7
	Connessione ad un dispositivo	7
	Riproduzione da un dispositivo Bluetooth	8
	Controllo della chiamata	8
	Disconnessione del dispositivo abilitato Bluetooth	8
	Accesso alla modalità di associazione Bluetooth	8
	Connessione di un altro dispositivo Bluetooth	8

5	Altre funzioni	9
	Riproduzione da un dispositivo esterno	9
	Carica dei dispositivi mobili	9
	Regolazione del volume	9
	Ripristino dell'altoparlante	10

6	Informazioni sul prodotto	11
	Specifiche	11

7	Risoluzione dei problemi	12
	Informazioni generali	12
	Informazioni sui dispositivi Bluetooth	12

8	Avviso	13
	Conformità	13
	Salvaguardia dell'ambiente	13
	Avviso sul marchio	13

1 Importante

Nota

- La targhetta del modello è situata sulla parte inferiore dell'apparecchio.



Avvertenza

- Non rimuovere il rivestimento di questo altoparlante.
 - Non lubrificare mai nessuna parte di questo altoparlante.
 - Non posizionare mai questo altoparlante su altre apparecchiature elettriche.
 - Tenere lontano l'altoparlante dalla luce diretta del sole, fiamme vive o fonti di calore.
 - Assicurarsi di poter raggiungere facilmente il cavo di alimentazione, la presa o l'adattatore per scollegare l'altoparlante dall'alimentazione.
-
- Accertarsi che ci sia spazio sufficiente intorno all'altoparlante per la ventilazione.
 - **ATTENZIONE:** per evitare perdite di liquido dalla batteria che potrebbero causare danni alle persone, alle cose o danni all'altoparlante:
 - Installare tutte le batterie correttamente, con i poli + e - come indicato sull'altoparlante.
 - Non utilizzare combinazioni di batterie diverse (vecchie e nuove, al carbonio e alcaline, ecc.).
 - Rimuovere le batterie quando l'altoparlante non viene utilizzato per molto tempo.
 - Le batterie non devono essere esposte a fonti di calore eccessivo come luce solare, fuoco o simili.
 - Utilizzare solo i sistemi di alimentazione elencati nel manuale dell'utente.
 - Non esporre l'altoparlante a gocce o schizzi.
 - Non posizionare sull'altoparlante oggetti potenzialmente pericolosi (ad esempio oggetti che contengono liquidi o candele accese).
 - Se si usa la spina dell'adattatore ad inserimento diretto per scollegare il dispositivo, assicurarsi che questa sia sempre facilmente accessibile.

2 Altoparlante Bluetooth

Congratulazioni per l'acquisto e benvenuti in Philips! Per trarre il massimo vantaggio dall'assistenza fornita da Philips, registrare il proprio prodotto sul sito www.philips.com/welcome.

Introduzione

Grazie all'altoparlante, è possibile:

- ascoltare l'audio dai dispositivi Bluetooth o da altri dispositivi audio esterni e
- caricare i dispositivi mobili attraverso la presa micro USB.

Contenuto della confezione

Controllare e identificare i seguenti contenuti della confezione:

- Unità principale
- Adattatore AC/DC
- Manuale dell'utente breve
- Brochure sulla sicurezza e avvisi importanti



Panoramica dell'altoparlante

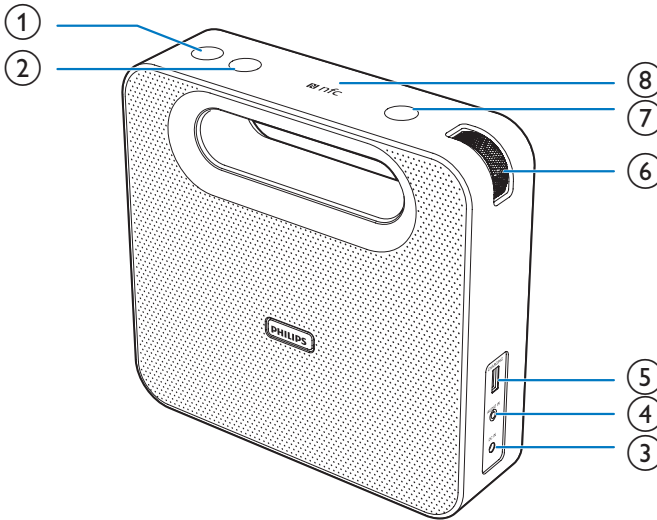

①

- Consente di attivare/disattivare l'altoparlante.

② **PAIRING**

- Consente di accedere alla modalità di associazione Bluetooth.
- Consente di scollegare la connessione Bluetooth.

③ **DC IN**

- Collegamento dell'alimentazione.

④ **AUDIO IN**

- Consente di collegare un dispositivo audio esterno.

⑤ **Ripristina**

- Consente di ripristinare le impostazioni predefinite.

⑥ **CHARGING**

- Consente di caricare i dispositivi mobili in modalità CA.

⑦ **Manopola del volume**

- Consentono di regolare il volume.

⑧

- Consente di rispondere o rifiutare una chiamata in entrata.
- Consente di terminare la chiamata in corso.
- Consente di trasferire la chiamata al dispositivo portatile.

⑨ **NFC**

- Consente di collegare un dispositivo con la funzione NFC tramite Bluetooth.

3 Guida introduttiva

Seguire sempre le istruzioni di questo capitolo in sequenza.

Alimentazione

Per alimentare questo prodotto è possibile utilizzare l'alimentazione CA o una batteria alcalina (LR6 AA).

Opzione 1: alimentazione tramite batterie

! Attenzione

- Rischio di esplosione! Tenere lontane le batterie da fonti di calore, dai raggi solari e dal fuoco. Non gettare mai le batterie nel fuoco.
- Le batterie devono essere smaltite in modo appropriato poiché contengono sostanze chimiche.

☰ Nota

- Le batterie non vengono fornite insieme agli accessori.

Per installare le batterie:

1 Sbloccare il vano batterie come illustrato.

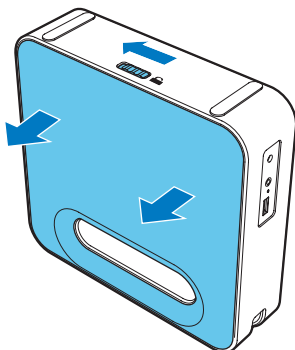

2 Inserire 4 batterie AA rispettando la corretta polarità (+/-) indicata.

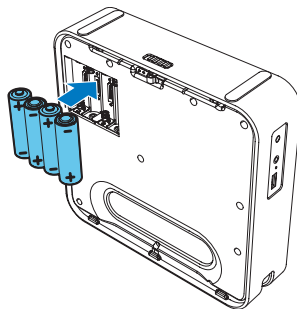

3 Chiudere il coperchio del vano batteria.

Opzione 2: alimentazione CA

! Attenzione

- Rischio di danni al prodotto! Assicurarsi che la tensione dell'alimentazione corrisponda a quella indicata sul retro o sul fondo dell'altoparlante.
- Rischio di scosse elettriche! Quando si scollega l'alimentazione CA, staccare sempre la presa. Non tirare mai il cavo.

Collegare l'adattatore di alimentazione:

- alla presa **DC IN** sull'altoparlante.
- alla presa a muro.

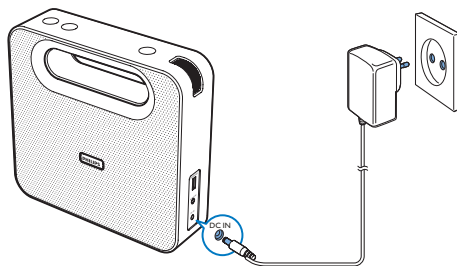

Accensione

Premere ϕ .

- ↳ L'altoparlante passa in modalità Bluetooth.
- ↳ La spia a LED lampeggia in blu.



Nota

- Se la batteria è quasi scarica, la spia a LED lampeggia in rosso.

Passaggio alla modalità standby

L'altoparlante passa alla modalità standby nelle situazioni seguenti.

- Quando si preme nuovamente ϕ .
- Quando il collegamento con il dispositivo Bluetooth o con un altro dispositivo è disattivata da 15 minuti, o
- Quando la riproduzione musicale viene arrestata per 15 minuti.

4 Utilizzo di dispositivi Bluetooth

Con questo altoparlante, è possibile ascoltare l'audio dai dispositivi Bluetooth e tramite questa tecnologia è quindi possibile controllare la chiamata in entrata.

Connessione ad un dispositivo

Nota

- Accertarsi che il dispositivo Bluetooth sia compatibile con questo altoparlante.
- Prima di associare un dispositivo a questo altoparlante, leggere il relativo manuale dell'utente per verificarne la compatibilità Bluetooth.
- L'altoparlante è in grado di memorizzare massimo 4 dispositivi associati.
- Accertarsi che la funzione Bluetooth sia abilitata sul dispositivo e che questo sia impostato come visibile a tutti gli altri dispositivi Bluetooth.
- Qualsiasi ostacolo tra questo altoparlante e il dispositivo Bluetooth può ridurre la portata di funzionamento.
- Tenere lontano da altri dispositivi elettronici che possano causare interferenze.

Opzione 1: collegamento di un dispositivo tramite NFC

NFC (Near Field Communication) è una tecnologia che consente le comunicazioni wireless a corto raggio tra svariati dispositivi con essa compatibili, ad esempio telefoni cellulari e tag con circuiti integrati.

Se il dispositivo Bluetooth supporta la tecnologia NFC, è possibile collegarlo facilmente a questo altoparlante.

- 1 Abilitare l'opzione NFC sul dispositivo Bluetooth (fare riferimento al manuale dell'utente).
- 2 Premere  su questo altoparlante.
↳ La spia a LED lampeggia in blu.
- 3 Toccare l'area NFC nella parte superiore dell'altoparlante con quella corrispondente del dispositivo Bluetooth.

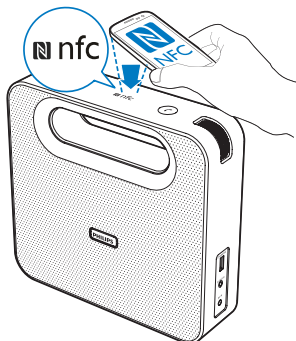

- 4 Seguire le istruzioni a video per completare l'associazione e il collegamento.
↳ Dopo aver effettuato correttamente l'associazione e il collegamento, l'altoparlante emette due volte un segnale acustico e la spia a LED diventa blu fissa.

Opzione 2: collegamento manuale di un dispositivo

Nota

- Il raggio d'azione tra questo altoparlante e il dispositivo Bluetooth è di circa 10 metri.

- 1 Premere 
↳ La spia a LED lampeggia in blu.
- 2 Sul dispositivo Bluetooth, abilitare la funzione Bluetooth e cercare i dispositivi Bluetooth che possono essere associati (consultare il manuale dell'utente del dispositivo).

3 Quando viene visualizzato [Philips BT5500] sul dispositivo, selezionarlo per avviare l'associazione e il collegamento. Se necessario, inserire "0000" come password di associazione.

↳ Dopo aver effettuato correttamente l'associazione e il collegamento, l'altoparlante emette due volte un segnale acustico e la spia a LED diventa blu fissa.

- Se non si riesce a trovare [Philips BT5500] sul proprio dispositivo per eseguire l'associazione, tenere premuto **PAIRING** fino a che non viene emesso un segnale acustico audio, quindi riprovare.

Spia a LED	Descrizione
Blu lampeggiante	Connessione in corso o attesa di connessione
Blu fissa	Connesso

Riproduzione da un dispositivo Bluetooth

Nota

- Se il telefono cellulare collegato riceve una chiamata, la riproduzione musicale si mette in pausa.

Dopo aver connesso il Bluetooth correttamente, riprodurre l'audio sul dispositivo Bluetooth.

↳ L'audio viene riprodotto dal dispositivo Bluetooth all'altoparlante.

Controllo della chiamata

Dopo aver connesso il Bluetooth correttamente, con questo altoparlante è possibile controllare una chiamata in entrata.

Tasto	Funzione
	Premere per rispondere a una chiamata in entrata.
	Tenere premuto per rifiutare una chiamata in entrata.
	Durante una chiamata, premere per terminarla.
	Durante una chiamata, tenere premuto per trasferire la chiamata al telefono cellulare.

Disconnessione del dispositivo abilitato Bluetooth

- Tenere premuto **PAIRING** per due secondi.
- Disattivare la funzione Bluetooth sul dispositivo oppure
- Spostare il dispositivo al di fuori del campo di comunicazione.
↳ La spia a LED lampeggia.

Accesso alla modalità di associazione Bluetooth

Tenere premuto **PAIRING** per due secondi.

Connessione di un altro dispositivo Bluetooth

Disabilitare la funzione Bluetooth sul dispositivo attuale e collegare l'altro dispositivo.

5 Altre funzioni

Riproduzione da un dispositivo esterno

Con questo altoparlante è anche possibile ascoltare un dispositivo audio esterno come un lettore MP3.

Nota

- accertarsi che la riproduzione musicale tramite Bluetooth venga messa in pausa.

1 Collegare un cavo di ingresso audio (non fornito) con un connettore da 3,5 mm su entrambe le estremità:

- alla presa **AUDIO IN** su questo altoparlante e
- alla presa delle cuffie sul dispositivo esterno.

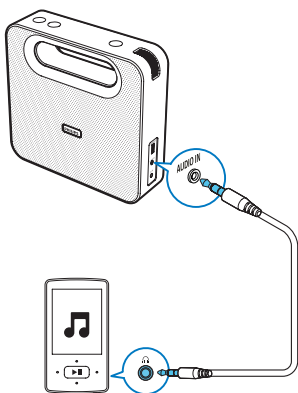

2 Riprodurre l'audio sul dispositivo esterno (fare riferimento al manuale dell'utente).

Carica dei dispositivi mobili

È possibile caricare i dispositivi mobili attraverso la presa **CHARGING**.

Nota

- La presa USB serve solo per le operazioni di ricarica.

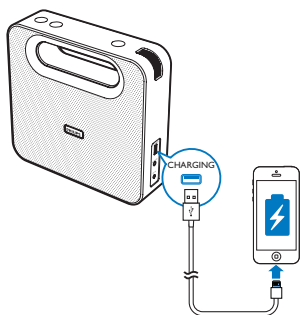

Nella modalità di alimentazione CA, collegare il dispositivo portatile con un cavo USB (non in dotazione).

- ↳ Una volta che il dispositivo viene riconosciuto, le operazioni di ricarica hanno inizio.

Regolazione del volume

Ruotare la manopola del volume per aumentare o diminuire il volume.

Ripristino dell'altoparlante

Se il sistema funziona in maniera anomala, ripristinare le impostazioni predefinite.

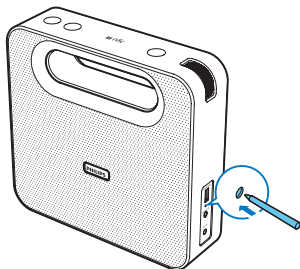

Premere il pulsante reset con la punta di una penna a sfera o con uno stuzzicadenti.

- ↳ Tutte le impostazioni vengono riportate ai valori predefiniti di fabbrica.

6 Informazioni sul prodotto

Nota

- Le informazioni relative al prodotto sono soggette a modifiche senza preavviso.

Consumo energetico durante il funzionamento	CA 18 W
Consumo energetico in standby	< 0,5 W
Dimensioni - Unità principale (L x A x P)	210 x 201 x 55 mm
Peso - Unità principale	1,4 kg

Specifiche

Amplificatore

Potenza caratteristica in uscita	10 W RMS
Rapporto segnale/rumore	> 62 dBA
Ingresso AUX	600 mV

Bluetooth

Versione Bluetooth	V 4.0
Profili supportati	HFP, A2DP, AVRCP
Portata	10 m (spazio libero)

Informazioni generali

Alimentazione

- Alimentazione CA (alimentatore)	Marca: PHILIPS; Modello: TPA103B-18120-EU; Ingresso: 100-240 V~, 50/60 Hz, 1,1 A MAX Uscita: CC 12 V === 1,5 A
- Batteria	4 batterie alcaline AA LR6 da 1,5V
Tensione e corrente di ricarica	5V === 1 A

7 Risoluzione dei problemi



Avvertenza

- Non rimuovere il rivestimento del dispositivo per nessun motivo.

Al fine di mantenere valida la garanzia, non provare a riparare da soli il sistema. Se si verificano problemi quando si utilizza il dispositivo, consultare l'elenco riportato di seguito prima di richiedere l'assistenza. Se il problema persiste, consultare il sito Web di Philips (www.philips.com/support). Quando si contatta Philips, assicurarsi di avere il dispositivo nelle vicinanze e di disporre del numero di modello e del numero di serie.

Informazioni generali

Assenza di alimentazione

- Verificare che la spina di alimentazione CA dell'unità sia collegata correttamente.
- Assicurarsi che venga erogata corrente dalla presa CA.
- Inserire le batterie con la polarità (segni +/-) allineata come indicato.
- Sostituire la batteria.

Assenza di audio o audio scarso

- Regolare il volume sul prodotto.
- Regolare il volume sul dispositivo collegato.

Nessuna risposta dall'altoparlante.

- Scollegare e ricollegare la spina di alimentazione e accendere nuovamente l'altoparlante.
- Premere il pulsante reset con la punta di una penna o uno stuzzicadenti per ripristinare le impostazioni predefinite.

Impossibile caricare i dispositivi mobili

- Verificare che il cavo di alimentazione CA sia collegato correttamente.
- Assicurarsi che venga erogata corrente dalla presa CA.

La spia a LED lampeggia in rosso per 5 volte e l'altoparlante non risponde quando si preme un tasto.

- L'altoparlante è in modalità DEMO. Tenere premuto il tasto Φ per 15 secondi per uscire da questa modalità.

Informazioni sui dispositivi Bluetooth

Dopo aver connesso un dispositivo abilitato Bluetooth la qualità dell'audio è insoddisfacente.

- La ricezione Bluetooth è scarsa. Spostare il dispositivo avvicinandolo al prodotto o rimuovere eventuali ostacoli tra loro.

Impossibile collegarsi al dispositivo.

- La funzione Bluetooth del dispositivo non è abilitata. Per informazioni sull'attivazione della funzione, fare riferimento al manuale dell'utente del dispositivo.
- Il prodotto è già connesso a un altro dispositivo abilitato Bluetooth. Disconnettere quel dispositivo e poi provare di nuovo.

Il dispositivo associato si connette e disconnette continuamente.

- La ricezione Bluetooth è scarsa. Spostare il dispositivo avvicinandolo al prodotto o rimuovere eventuali ostacoli tra loro.
- In alcuni dispositivi, la connessione Bluetooth viene disattivata automaticamente per aumentare la durata della batteria. Questo non indica un malfunzionamento del prodotto.

8 Avviso

Qualsiasi modifica o intervento su questo dispositivo, se non espressamente consentito da Gibson Innovations, può invalidare il diritto dell'utente all'uso dell'apparecchio.

Conformità

CE 1177

Con la presente, Gibson Innovations dichiara che questo prodotto è conforme ai requisiti essenziali e ad altre disposizioni correlate della Direttiva 1999/5/EC. La Dichiarazione di conformità è presente sul sito www.philips.com/support.

Salvaguardia dell'ambiente

Smaltimento del prodotto



Questo prodotto è stato progettato e realizzato con materiali e componenti di alta qualità che possono essere riciclati e riutilizzati.



Questo simbolo indica che il prodotto è conforme alla Direttiva europea 2012/19/EU. Informarsi sul sistema di raccolta differenziata in vigore per i prodotti elettrici ed elettronici. Seguire le normative locali e non smaltire mai il prodotto con i normali rifiuti domestici. Il corretto smaltimento dei prodotti non più utilizzabili aiuta a prevenire l'inquinamento ambientale e possibili danni alla salute.

Informazioni per il rispetto ambientale

L'uso di qualsiasi imballo non necessario è stato evitato. Si è cercato, inoltre, di semplificare la raccolta differenziata, usando per l'imballaggio tre materiali: cartone (scatola), polistirene espanso (materiale di separazione) e polietilene (sacchetti, schiuma protettiva).

Il sistema è composto da materiali che possono essere riciclati e riutilizzati purché il disassemblaggio venga effettuato da aziende specializzate. Attenersi alle norme locali in materia di riciclaggio di materiali per l'imballaggio, batterie usate e apparecchiature obsolete.

Avviso sul marchio

Bluetooth

Il marchio e i logo Bluetooth® sono marchi registrati di proprietà di Bluetooth SIG, Inc., pertanto l'utilizzo di tali marchi da parte di Gibson Innovations Limited è consentito su licenza. Altri marchi e nomi di marchi appartengono ai rispettivi proprietari.



Il simbolo N è un marchio o un marchio registrato di NFC Forum, Inc. negli Stati Uniti e in altre nazioni.



Questo è un apparecchio di CLASSE II con doppio isolamento e senza dispositivi per la messa a terra.



2015 © Gibson Innovations Limited. All rights reserved.

This product has been manufactured by, and is sold under the responsibility of Gibson Innovations Ltd., and Gibson Innovations Ltd. is the warrantor in relation to this product. Philips and the Philips Shield Emblem are registered trademarks of Koninklijke Philips N.V. and are used under license from Koninklijke Philips N.V.

BT5500_12_UM_V4.0

