

Moltio

02

LIETOŠANAS INSTRUKCIJA Modeļi HD8769 un HD8869

Pirms lietošanas, lūdzu, rūpīgi izlasiet šo instrukciju.



CE Reģistrējiet savu preci un saņemiet atbalstu
www.philips.com/welcome

 **Saeco**

PHILIPS

Lietojot elektroierīces, vienmēr ir jāievēro drošības noteikumi, tostarp sekojošais:

1. Izlasiet visu lietošanas instrukciju.
2. Nepieskarieties karstām virsmām. Izmantojiet rokturus vai pogas.
3. Lai pasargātos no ugunsgrēka, elektriskās strāvas trieciena un savainojumiem, nekādā gadījumā neiegremdējiet vadu, kontaktakšas vai pašu ierīci ūdenī vai citā šķidrumā.
4. Kad ierīci lieto bērni vai tā tiek lietota bērnu tuvumā, nepieciešama īpaša uzraudzība.
5. Atvienojiet ierīci no elektrības rozetes, kad to nelietojat, un pirms tīrīšanas. Pirms jebkuras detaļas uzlikšanas vai noņemšanas, kā arī pirms ierīces tīrīšanas atļaujiet ierīcei atdzist.
6. Neekspluatējiet nevienu ierīci, kurai ir bojāts barošanas vads vai kontaktakša, kurai ir nopietni darbības traucējumi vai kura jebkādā veidā ir tikusi bojāta. Nogādājiet ierīci jums tuvākajā pilnvarotajā servisa centrā, lai veiktu pārbaudi, remontu vai regulēšanu.
7. Tādu papildpiederumu, kurus nav ieteicis ierīces ražotājs, lietošana var izraisīt ugunsgrēku, radīt elektriskās strāvas triecienus vai savainojumus.
8. Nelietojiet ierīci ārpus telpām.
9. Neļaujiet, lai barošanas vads karājas pāri galda vai letes malai vai nonāk saskarsmē ar karstām virsmām.
10. Nenovietojiet ierīci uz vai pie karstas gāzes vai elektriskās plīts, vai uzkarstētā cepeškrāsnī.
11. Vienmēr vispirms pievienojiet barošanas vadu pašai ierīcei un tikai pēc tam pievienojiet to elektrības rozetei. Lai atvienotu ierīci no elektrības, izslēdziet visas aktīvās funkcijas un tad izraujiet kontaktakšu no rozetes.
12. Neizmantojiet ierīci citādi kā vien paredzētajos lietošanas veidos.
13. Saglabājiet šo instrukciju.

SAGLABĀJIET ŠO LIETOŠANAS INSTRUKCIJU

Šī ierīce ir paredzēta lietošanai tikai mājas apstākļos. Jebkura apkope, izņemot ikdienas tīrīšanu, ir jāveic pilnvarotā servisa centrā. Neiegremdējiet ierīci ūdenī. Lai samazinātu ugunsgrēka vai elektriskās strāvas trieciena risku, neizjauciet ierīci. Ierīcē nav nevienas detaļas, ko lietotājs varētu remontēt pats. Remonts jāveic tikai un vienīgi pilnvarotiem servisa centra darbiniekiem.

1. Pārbaudiet elektrotīkla spriegumu, lai pārliecinātos, vai spriegums, kas norādīts uz ierīces identifikācijas datu plāksnītes, atbilst spriegumam jūsu māsaimniecības elektrotīklā.
2. Nekad nepiepildiet ūdens tvertni ar siltu vai karstu ūdeni. Lietojiet tikai aukstu ūdeni.
3. Ierīces darbības laikā nepieskarieties tās karstajām daļām, kā arī uzmanieties, lai elektriskās barošanas vads nenonāk kontaktā ar tām.
4. Ierīces tīrīšanai nekad neizmantojiet abrazīvus pulverus vai spēcīgus tīrīšanas līdzekļus. Tīriet ar mitru, mīkstu drāniņu un ūdeni.
5. Lai pagatavotu labākas garšas kafiju, lietojiet attīrītu ūdeni vai ūdeni no pudelēm. Periodiska atkalģošana ir ieteicama reizi 2 – 3 mēnešos.
6. Nelietojiet karamelizētas vai aromatizētas kafijas pupiņas.

Norādījumi par elektriskās barošanas vadu

- A. Ir jānodrošina īss barošanas vads (vai viegli atvienojams barošanas vads), lai samazinātu risku sapīties vai pakļupt garā barošanas vadā.
- B. Garāku, atvienojamu barošanas vadu vai pagarinātāju var lietot tikai tad, ja tā lietošanā tiek ievēroti visi nepieciešamie drošības pasākumi.
- C. Ja tiek lietots garš, atvienojams barošanas vads vai pagarinātājs:
 1. Atvienojama barošanas vada vai pagarinātāja marķētajai elektriskajai jaudai ir jābūt vismaz tikpat lielai kā ierīces elektriskajai jaudai;
 2. Ja ierīce ir iezemēta, tad arī pagarinātāja vadam ir jābūt 3-dzīslu iezemēta tipa vadam; un
 3. Garāks barošanas vads ir jānovieto tā, lai tas nekarājas pāri letes vai galda malai, kur to var paraut bērni vai kur aiz tā var aizķerties un pakļupt.

Apsveicam jūs ar Saeco Moltio One Touch Cappuccino pilnīgi automātiskā kafijas automāta iegādi!

Lai pilnībā izmantotu atbalstu, ko piedāvā Saeco, lūdzu, reģistrējiet savu preci www.philips.com/welcome.

Šī lietošanas instrukcija ir piemērojama modeļiem HD8769 un HD8869.

Šī ierīce ir piemērota espresso kafijas pagatavošanai, izmantojot veselas kafijas pupiņas. Tā ir aprīkota arī ar piena karafi, lai jūs viegli un ātri varētu pagatavot lielisku kapučīno vai Latte Macchiato. Šajā lietošanas instrukcijā jūs atradīsiet visu nepieciešamo informāciju, lai uzstādītu, lietotu, tīrītu un atkalķotu savu kafijas automātu.

Satura rādītājs

SVARĪGI	6
Drošības informācija.....	6
Brīdinājumi	6
Uzmanību	7
Atbilstība standartiem.....	9
UZSTĀDĪŠANA	10
Ierīces pārskats	10
Vispārīgs apraksts	11
SAGATAVOŠANĀS LIETOŠANAI	12
Iepakojums	12
Ierīces uzstādīšana	12
PIRMĀ LIETOŠANAS REIZE	15
Sistēmas uzpildīšana	15
Automātiskais skalošanas/pašattīrīšanās cikls.....	16
Manuālais skalošanas cikls.....	16
Ūdens cietības pakāpes noteikšana un programmēšana.....	20
“INTENZA+” ūdens filtra uzstādīšana.....	21
“INTENZA+” ūdens filtra nomainīšana.....	23
KAFIJAS PUPIŅU NOMAIŅA	24
Kafijas pupiņu piltuves izņemšana.....	24
Kafijas pupiņu piltuves ievietošana.....	25
Kafijas pupiņu izvēlēšanās.....	27
Kafijas iztukšošanas cikls	28
REGULĒŠANA	29
Saeco pielāgošanās sistēma.....	29
Keramisko kafijas dzirnaviņu regulēšana	29
Aromāta (“Aroma”) regulēšana (kafijas stiprums).....	30
Kafijas padeves krāna augstuma regulēšana	31
Pagatavojamā kafijas tilpuma regulēšana	32

ESPRESSO UN KAFIJAS PAGATAVOŠANA	33
Espresso un kafijas pagatavošana no kafijas pupiņām	33
Espresso un kafijas pagatavošana no maltās kafijas	34
PIENA KARAFE	35
Piena karafes uzpildīšana	35
Piena karafes pievienošana kafijas automātam	36
Piena karafes noņemšana	36
Piena karafes iztukšošana	37
KAPUČĪNO PAGATAVOŠANA	38
Pagatavojamā kapučīno tilpuma regulēšana	40
LATTE MACCHIATO PAGATAVOŠANA	41
Pagatavojamās Latte Macchiato tilpuma regulēšana	43
PUTOTA PIENA PAGATAVOŠANA	44
Pagatavojamā putotā piena tilpuma regulēšana	46
KARSTA ŪDENS PAGATAVOŠANA	47
TĪRĪŠANA UN APKOPE	49
Kafijas automāta ikdienas tīrīšana	49
Ūdens tvertnes ikdienas tīrīšana	51
Piena karafes ikdienas tīrīšana	51
Kafijas automāta iknedēļas tīrīšana	54
Piena karafes iknedēļas tīrīšana	54
Kafijas pagatavošanas nodalījuma iknedēļas tīrīšana	56
Kafijas pupiņu piltuves, paplātes un nodalījuma iknedēļas tīrīšana	59
Piena karafes ikmēneša tīrīšana	60
Kafijas pagatavošanas nodalījuma ikmēneša ieeļļošana	63
Kafijas pagatavošanas nodalījuma ikmēneša tīrīšana ar kafijas eļļu noņemšanas līdzekli	64
ATKAĻĶOŠANA	67
PROGRAMMĒŠANA	71
Regulējamie parametri	71
Kafijas automāta programmēšana	73
DISPLEJA RĀDĪJUMU SKAIDROJUMS	75
DARBĪBAS TRAUČĒJUMU NOVĒRŠANA	79
ENERĢIJAS TAUPIŠANA	82
Gaidstāves režīms	82
Utilizācija	82
TEHNISKĀS SPECIFIKĀCIJAS	83
GARANTIJA UN SERVISS	83
Garantija	83
Serviss	83
APKOPES PRODUKTU PASŪTĪŠANA	84
Kafijas automāta piederumi	85

Drošības informācija

Šis kafijas automāts ir aprīkots ar drošības funkcijām. Neskatoties uz to, uzmanīgi izlasiet drošības norādījumus un izmantojiet ierīci tikai tā, kā aprakstīts šajā instrukcijā, lai novērstu nejaušu savainojumu vai bojājumu rašanos.

Saglabājiet šo lietošanas instrukciju izmantošanai nākotnē.



Termins **BRĪDINĀJUMS** un šī zīme brīdina par iespējamām smagām traumām, nāves briesmām un/vai bojājumu kafijas automātam.



Termins **UZMANĪBU** un šī zīme brīdina par iespējamām nelielām traumām un/vai bojājumu kafijas automātam.

Brīdinājumi

- Pievienojiet kafijas automātu tikai tādai elektrības rozetei, kura ir pareizi pievienota un kuras spriegums atbilst ierīces tehniskajām specifikācijām.
- Neļaujiet, lai barošanas vads karājas pāri galda vai letes malai vai nonāk saskarsmē ar karstām virsmām.
- Nekad neiegremdējiet kafijas automātu, tā kontaktdakšu vai barošanas vadu ūdenī (elektriskās strāvas trieciena risks).
- Nekad nevērsiet karstā ūdens strūklu uz kādu no ķermeņa daļām (apdegumu risks).
- Nepieskarieties karstām virsmām. Izmantojiet rokturus un pogas.

- Atvienojiet kontaktdakšu no rozetes:
 - ja rodas darbības traucējums;
 - ja kafijas automāts ilgāku laiku netiks lietots;
 - pirms kafijas automāta tīrīšanas.
- Atvienojot kontaktdakšu no elektrības rozetes, nekad nevelciet aiz vada un nepieskarieties kontaktdakšai ar slapjām rokām.
- Nekad nelietojiet kafijas automātu, ja tā kontaktdakša, barošanas vads vai pats automāts ir bojāti.
- Nepārveidojiet kafijas automātu vai tā barošanas vadu. Lai izvairītos no potenciālām briesmām, remontu veiciet tikai Philips pilnvarotā servisa centrā.
- Šī ierīce nav paredzēta bērnu un personu ar ierobežotām fiziskajām, garīgajām vai maņu spējām, kā arī cilvēku ar nepietiekamu pieredzi un zināšanām lietošanai, izņemot gadījumu, ja minēto cilvēku rīcību uzrauga par viņu drošību atbildīgā persona vai arī ja šī persona ir apmācījusi minētos cilvēkus, kā pareizi darboties ar šo ierīci.
- Bērni ir jāuzrauga, lai nodrošinātu, ka viņi nespēlējas ar kafijas automātu.
- Nekad neievietojiet kafijas dzirnaviņās pirkstus vai citus priekšmetus.

Uzmanību

- Šis kafijas automāts ir paredzēts lietošanai tikai un vienīgi mājās apstākļos. Tas nav paredzēts lietošanai darbinieku virtuvēs, veikalos, birojos, fermās vai citos darba apstākļos.
- Vienmēr novietojiet kafijas automātu uz gludas un stabilas virsmas.

- Nenovietojiet ierīci uz karstām virsmām, tieši blakus karstai plītij, sildītājam vai citiem karstuma avotiem.
- Kafijas pupiņu piltuvē beriet tikai kafijas pupiņas. Ja kafijas pupiņu piltuvē tiek iebērtā maltā kafija, šķīstošā kafija vai kāda cita viela, tas var sabojāt kafijas automātu.
- Pirms detaļu pievienošanas vai noņemšanas vienmēr ļaujiet kafijas automātam atdzist.
- Nekad neļaujiet ūdens tvertnē siltu vai karstu ūdeni. Izmantojiet tikai aukstu ūdeni.
- Tīrīšanai nekad neizmantojiet abrazīvus pulverus vai spēcīgus tīrīšanas līdzekļus. Tīrīšanai izmantojiet mīkstu drāniņu, kas samitrināta ar ūdeni.
- Regulāri atkalķojiet savu kafijas automātu. Kafijas automāts norāda, kad ir nepieciešama atkalķošana. Ja atkalķošana netiks veikta, jūsu ierīce pārtrauks darboties pareizi. Šajā gadījumā remonts nav ietverts garantijā!
- Neuzglabājiet kafijas automātu temperatūrā zem 0°C. Ūdens, kas ir palicis tā sistēmā, var sasalt un izraisīt bojājumus.
- Neatstājiet ūdens tvertnē ūdeni, ja kafijas automāts ilgāku laiku netiks lietots. Ūdens var kļūt netīrs. Vienmēr, kad lietojat kafijas automātu, izmantojiet tīru, svaigu ūdeni.

Atbilstība standartiem

Šī ierīce atbilst Itālijas 2005.gada 25.jūlija likumdošanas dekrēta Nr.151 "Direktīvu 2005/95/EK, 2002/96/EK un 2003/108/EK īstenošana noteiktu bīstamu vielu izmantošanas ierobežošanā elektriskajās un elektroniskajās ierīcēs, kā arī atkritumu apsaimniekošanā" 13.pantam.

Šī ierīce atbilst ES direktīvai 2002/96/EK.

Uzstādīšana

Ierīces pārskats

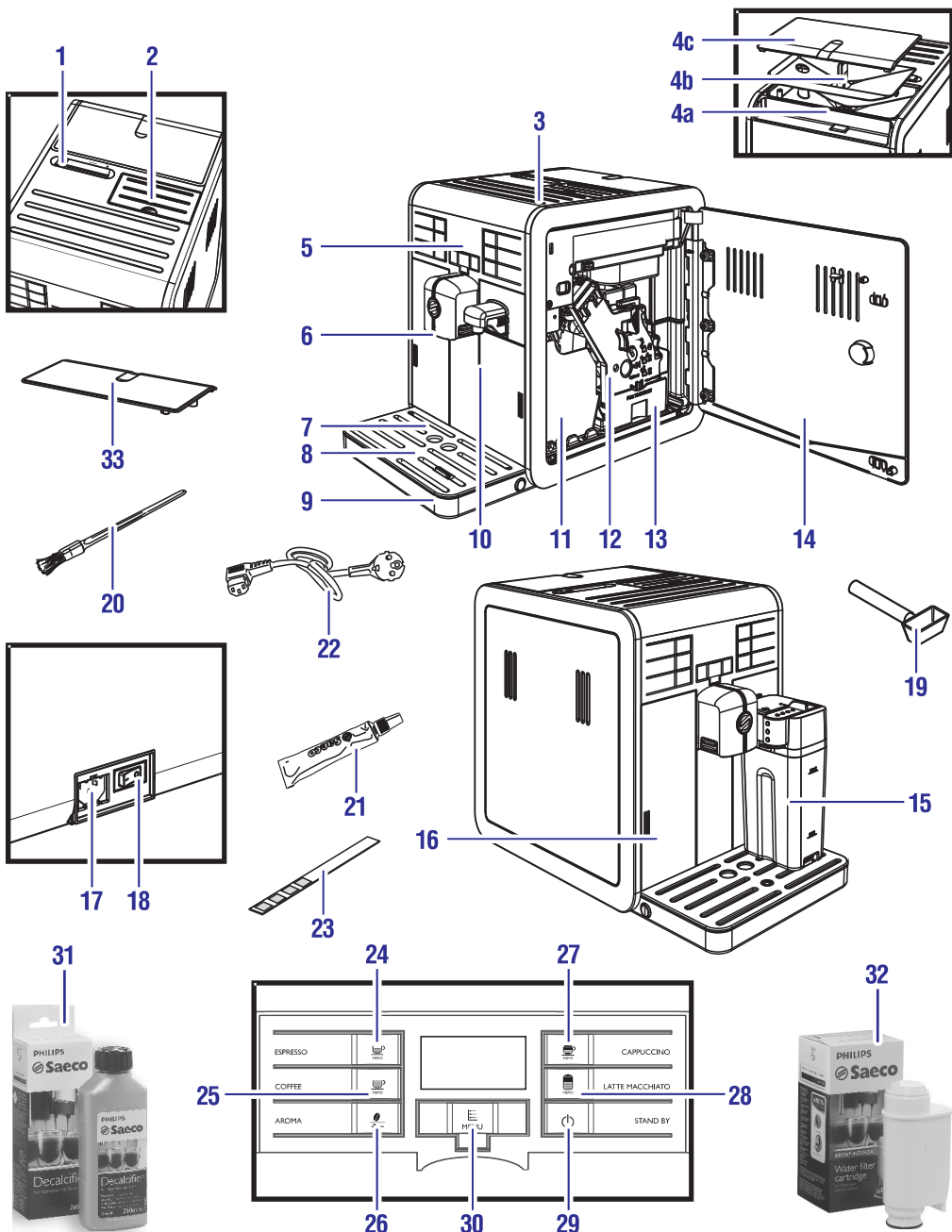

Vispārīgs apraksts

1. Kafijas pupiņu piltuves bloķēšanas/izņemšanas izvēles slēdzis
2. Maltās kafijas nodalījums
3. Krūzīšu uzglabāšanas virsma
- 4a. Kafijas pupiņu piltuve
- 4b. Kafijas pupiņu piltuves paplāte
- 4c. Kafijas pupiņu piltuves vāks
5. Vadības panelis
6. Kafijas padeves krāns
7. Krūzīšu novietošanas paplāte
8. Indikators, kas norāda, ka jāiztīra notekpaplāte
9. Notekpaplāte
10. Ūdens padeves krāns (noņemams)
11. Kafijas biežumu tvertne
12. Kafijas pagatavošanas nodalījums
13. Kafijas atlieku tvertne
14. Servisa durtiņas
15. Piena karafe
16. Ūdens tvertne
17. Barošanas vada ligzda
18. Barošanas slēdzis
19. Kafijas dzirnaviņu regulēšanas atslēga + maltās kafijas mērkarote
20. Tīrīšanas birstīte
21. Kafijas pagatavošanas nodalījuma smērviela
22. Barošanas vads
23. Ūdens cietības pārbaudes teststrēmele
24. Espresso pagatavošanas taustiņš
25. Kafijas pagatavošanas taustiņš
26. "Aroma" – taustiņš kafijas pagatavošanai no maltās kafijas
27. Kapučīno pagatavošanas taustiņš
28. Latte Macchiato pagatavošanas taustiņš
29. Ieslēgšanas/izslēgšanas taustiņš
30. Taustiņš "MENU" (Izvēlne)
31. Atkaļķošanas šķīdums (iegādājams atsevišķi)
32. "INTENZA+" ūdens filtrs (iegādājams atsevišķi)
33. Aizsargvāks

Iepakojums

Ierīces oriģinālais iepakojums ir izveidots tā, lai pasargātu ierīci transportēšanas laikā. Mēs iesakām saglabāt iepakojuma materiālus ierīces iespējama turpmāka transportēšanai.

Ierīces uzstādīšana

1. Izņemiet no iepakojuma notekaplāti un krūzīšu novietošanas paplāti.
2. Izņemiet no iepakojuma kafijas automātu.
3. Lai ierīces lietošana būtu maksimāli veiksmīga:
 - Izvēlieties drošu, līdzenu un gludu virsmu, kur pastāv minimāls ierīces apgāšanās vai savainošanās risks;
 - Izvēlieties pietiekami labi apgaismotu, tīru vietu, kas atrodas brīvi sasniedzamas elektrības rozetes tuvumā;
 - Nodrošiniet minimālo brīvo telpu ierīces sānu malās, kā parādīts attēlā.
4. Notekaplāti un krūzīšu novietošanas paplāti novietojiet tām paredzētajā vietā uz kafijas automāta. Pārlicinieties, vai šīs detaļas ievietojat pareizi.

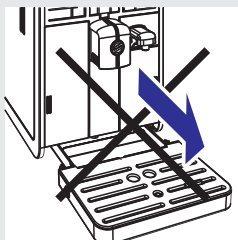
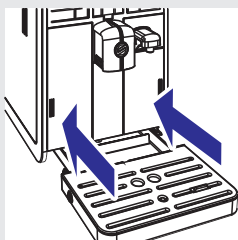
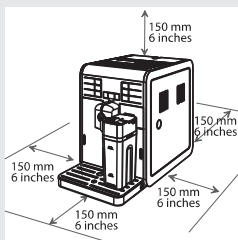

! Piezīme:

Notekaplāte savāc ūdeni, kas plūst pa kafijas padeves krānu katra skalošanas/pašattīrīšanās cikla laikā, kā arī kafiju, kas var izlīst dzērienu pagatavošanas laikā. Iztukšojiet un izmazgājiet notekaplāti katru dienu un katru reizi, kad indikators norāda, ka ir jāiztīra notekaplāte.

! Uzmanību:

NEKAD nenoņemiet notekaplāti, kad ierīce ir tikko ieslēgta. Pēc ieslēgšanas pagaidiet pāris minūtes, jo ierīce veiks skalošanas/pašattīrīšanās ciklu.



5. Viegli piespiediet ūdens tvertnes durtiņu stūri, lai atbrīvotu ūdens tvertnes rokturi.

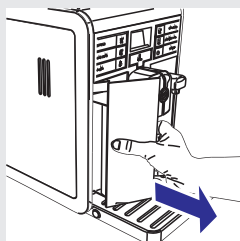

6. Aiz ūdens tvertnes roktura izņemiet to no kafijas automāta.

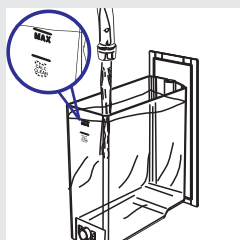

7. Izskalojiet tvertni ar tīru ūdeni.
8. Piepildiet ūdens tvertni ar tīru ūdeni līdz atzīmei MAX. Ievietojiet ūdens tvertni atpakaļ kafijas automātā. Pārlicinieties, vai tā ir pilnībā ievietota kafijas automātā.

! Uzmanību:

Nekad nelejiet ūdens tvertnē siltu, karstu, gāzētu ūdeni vai jebkuru citu šķidrumu, jo tas var sabojāt ūdens tvertni un kafijas automātu.

≡ Piezīme:

Piepildītu ūdens tvertni vienmēr pārvietojiet tā, kā parādīts attēlā.

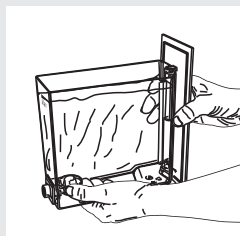

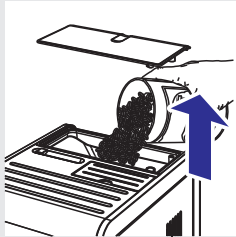

9. Noņemiet kafijas pupiņu piltuves vāku. Lēnām iebieriet kafijas pupiņas piltuvē.

■ Piezīme:

Kafijas pupiņu piltuve satur paplāti, kas malšanas laikā vibrē. Tas palīdz novirzīt kafijas pupiņas dzirnaviņās.

! Uzmanību:

Kafijas pupiņu piltuvē drīkst bērt tikai kafijas pupiņas. Ja piltuvē tiek iebērtā maltā kafija, šķīstošā kafija, karamelizētas kafijas pupiņas vai ievietots jebkāds cits priekšmets, tas var sabojāt ierīci.

10. Uzlieciet atpakaļ kafijas pupiņu piltuves vāku.

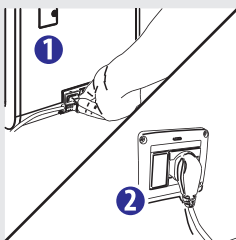

11. Pievienojiet barošanas vadu ligzdai ierīces aizmugurē.

12. Iespraudiet barošanas vada kontaktdakšu sienas rozetē ar atbilstošu tīkla spriegumu.

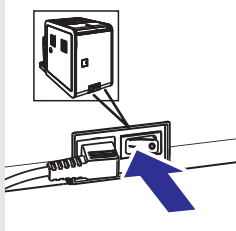

13. Lai ieslēgtu kafijas automātu, nospiediet barošanas slēdzi pozīcijā "I". Mirgo sarkanā lampiņa blakus taustiņam "I".

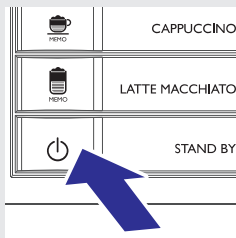

14. Lai ieslēgtu kafijas automātu, vienkārši nospiediet taustiņu "I". Vadības panelī parādās paziņojums par nepieciešamību uzpildīt sistēmu.



Pirmā lietošanas reize

Pirmo reizi lietojot kafijas automātu, ir nepieciešams veikt sekojošas darbības:

- 1) Uzpildīt sistēmu;
- 2) Veikt automātisko skalošanas/pašattīrīšanās ciklu;
- 3) Uzsākt manuālo skalošanas ciklu.

Sistēmas uzpildīšana

Šī procesa laikā caur kafijas automāta iekšējo sistēmu plūst tīrs ūdens un kafijas automāts uzsilst. Šis process ilgst dažas minūtes.

1. Novietojiet trauku zem kafijas padeves krāna.
2. Nospiediet taustiņu “”, lai sāktu ciklu. Kafijas automāts sāk automātisko sistēmas uzpildīšanu, un pa kafijas padeves krānu plūst ūdens.
3. Joslā zem ikonas ir redzams cikla progress. Kad process ir pabeigts, pa kafijas padeves krānu vairs neplūst ūdens.
4. Vadības panelī ir redzama ikona, kas norāda, ka kafijas automāts silst.

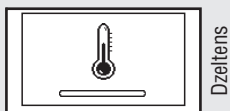
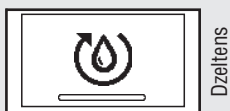
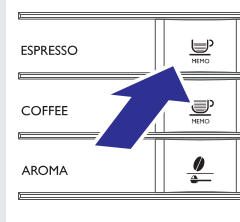
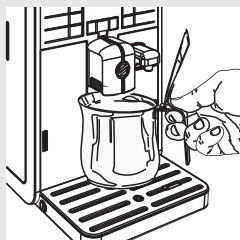

Automātiskais skalošanas/pašattīršanās cikls

Kad kafijas automāts ir uzsilis, tas automātiski veic iekšējās sistēmas skalošanas/pašattīršanās ciklu. Tas ilgst mazāk kā minūti.

1. Zem kafijas padeves krāna novietojiet trauku, kurā savākt skalošanai lietoto ūdeni.

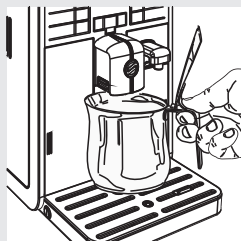

Dzeltens

2. Displejā ir redzama šāda lapa. Ļaujiet ciklam pabeigties automātiski.

Piezīme:

Skalošanu var pārtraukt, nospiežot taustiņu  ”.



Zaļš

3. Kad iepriekš aprakstītie soļi ir paveikti, displejā ir redzama šāda lapa. Tagad jūs varat turpināt ar manuālo skalošanas ciklu.

Manuālais skalošanas cikls

Skalošanas cikla laikā tiek aktivizēts kafijas pagatavošanas process un pa kafijas padeves krānu plūst ūdens. Cikls ilgst dažas minūtes.

1. Novietojiet trauku zem kafijas padeves krāna.

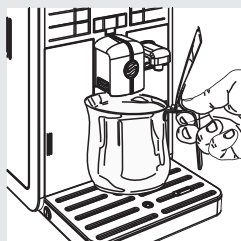

Zaļš

2. Pārlicinieties, vai displejā ir redzama šāda lapa.



Zaļš

3. Nospiediet taustiņu “☕” , lai izvēlētos maltās kafijas pagatavošanas funkciju. Displejā ir redzama šāda lapa.

Piezīme

Neberiet kafiju maltās kafijas nodalījumā.

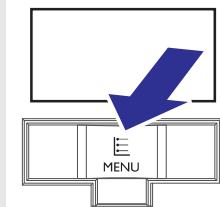

Zaļš

4. Nospiediet taustiņu “☕” . Pa kafijas padeves krānu sāk plūst ūdens.
5. Darbības beigās iztukšojiet trauku, ko izmantojāt ūdens savākšanai. Tad vēl divas reizes atkārtojiet 1. – 4.soli, pēc tam turpiniet ar 6.soli.
6. Novietojiet trauku zem ūdens padeves krāna.

7. Nospiediet izvēlnes taustiņu “☰” **MENU**. Displejā ir redzama šāda lapa.

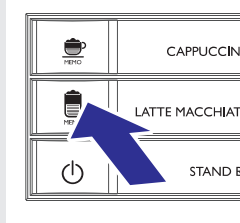

8. Nospiediet taustiņu “☕” .

Pirmā lietošanas reize



Zaļš

9. Displejā ir redzama šāda lapa.



10. Nospiediet taustiņu “☕
MEMO” , lai sāktu karsta ūdens pagatavošanu.

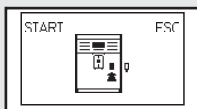

Zaļš

11. Displejā ir redzama šāda lapa. Kafijas automāts jums atgādina, ka ir nepieciešams pievienot ūdens padeves krānu. Pārbaudiet, vai ūdens padeves krāns ir pareizi pievienots. Nospiediet taustiņu “☕
MEMO” , lai apstiprinātu. Pa ūdens padeves krānu sāks plūst karsts ūdens.



12. Darbības beigās noņemiet un iztukšojiet trauku, ko izmantojāt ūdens savākšanai.

Piezīme:

Manuālo skalošanu var pārtraukt, nospiežot taustiņu “☕
MEMO” .



Sarkans

13. Atkārtojiet 7. – 12.soli, līdz ūdens tvertne ir tukša un displejā parādās ikona, kas norāda, ka ūdens tvertne ir tukša.

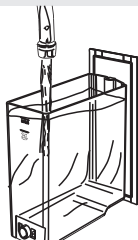

Zaļš

14. Vēlreiz piepildiet ūdens tvertni līdz atzīmei MAX. Tagad jūsu kafijas automāts ir gatavs kafijas pagatavošanai. Displejā ir redzama šāda lapa.

Piezīme:

Kad kafijas automāts nav lietots vismaz divas nedēļas, pēc ieslēgšanas tas automātiski veic skalošanas/pašattīrīšanās ciklu. Pēc tam sāciet manuālo skalošanas ciklu, kā aprakstīts iepriekš.

Automātiskais skalošanas/pašattīrīšanās cikls tiek automātiski uzsākts arī tad, kad kafijas automāts ilgāk kā 15 minūtes ir bijis gaidstāves režīmā vai izslēgts. Kad šis cikls ir beidzies, jūs atkal varat pagatavot kafiju.

Ūdens cietības pakāpes noteikšana un programmēšana

Ūdens cietības pakāpes noteikšana ir ļoti būtiska, lai pareizi uzstādītu "INTENZA+" ūdens filtru un noteiktu ierīces atkaļķošanas nepieciešamības biežumu (lai uzzinātu vairāk par ūdens filtru, skatiet nākamo nodaļu).

Lai noteiktu ūdens cietību, izpildiet tālāk aprakstītos soļus:

1. Uz 1 sekundi iegremdējiet ūdenī ūdens cietības noteikšanas teststrēmeli, kas ir iekļauta komplektā ar ierīci.

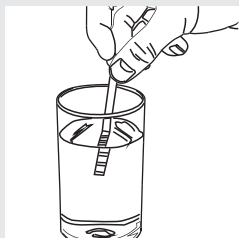

Piezīme:

Teststrēmele ir derīga tikai vienam mērījumam.

2. Gaidiet vienu minūti.

3. Pārbaudiet, cik kvadrātiņi ir mainījuši krāsu uz sarkanu, un salīdziniet ar tabulu.

Piezīme:

Kvadrātiņu skaits uz teststrēmeles atbilst ūdens cietības iestatījumam.

Proti:

1 = 1 (ļoti mīksts ūdens)

2 = 2 (mīksts ūdens)

3 = 3 (ciets ūdens)

4 = 4 (ļoti ciets ūdens)

Burti atbilst atsaucēm, kas norādītas "INTENZA+" filtra apakšā (skatiet nākamo nodaļu).

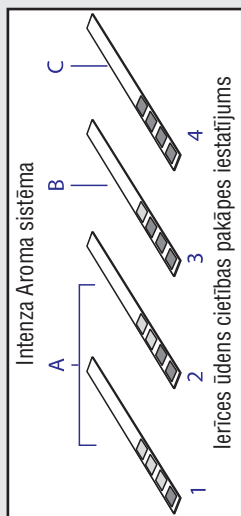

4. Nospiediet izvēlnes taustiņu "  " **MENU**. Displejā ir redzama šāda lapa.

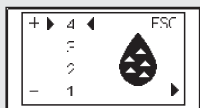

Dzeltens



5. Nospiediet taustiņu “”, lai piekļūtu kafijas automāta programmēšanas izvēlei. Pāršķiriet lapas, spiežot taustiņu “”, līdz displejā ir redzama attēlotā ikona.

Piezīme:

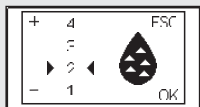
Pēc noklusējuma kafijas automātam ir uzstādīta standarta ūdens cietības pakāpe, kas atbilst lielākajai daļai majsaimniecību.



Dzeltens

6. Nospiediet taustiņu “”, lai palielinātu vērtību, vai taustiņu “”, lai samazinātu vērtību.
7. Nospiediet taustiņu “”, lai apstiprinātu iestatījumu.



Zaļš

8. Nospiediet taustiņu “”, lai izietu no programmēšanas izvēlnes. Tagad kafijas automāts ir gatavs pagatavot kafiju.

“INTENZA+” ūdens filtra uzstādīšana

Mēs iesakām uzstādīt “INTENZA+” ūdens filtru, jo tas novērš kaļķakmens uzkrāšanos un sniedz intensīvāku kafijas aromātu.

“INTENZA+” ūdens filtru var iegādāties atsevišķi. Lai uzzinātu vairāk, lūdzu, skatiet šīs lietošanas instrukcijas nodaļu par apkopes produktiem.

Ūdens ir svarīga jebkuras kafijas sastāvdaļa, tāpēc ir ļoti svarīgi, lai tas vienmēr būtu profesionāli filtrēts. “INTENZA+” ūdens filtra izmantošana novērsīs kaļķakmens izgulsnēšanos un uzlabos ūdens kvalitāti.

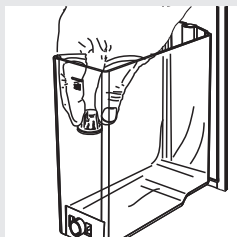

1. Izņemiet no ūdens tvertnes mazo balto filtru un noglabājiet to sausā vietā.

Pirmā lietošanas reize

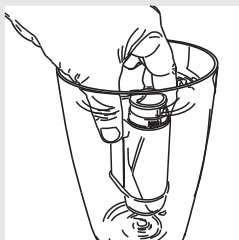

2. Izņemiet “INTENZA+” ūdens filtru no tā iepakojuma. Vertikāli (ar atvērumu uz augšpusi) iegremdējiet “INTENZA+” ūdens filtru aukstā ūdenī un viegli saspiediet tā sānu malas, lai no filtra izplūstu tajā esošais gaiss.

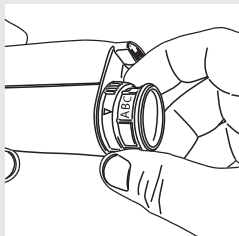

3. Iestatiet “INTENZA+” ūdens filtru atbilstoši veiktajiem mērījumiem (skatiet iepriekšējo nodaļu) un norādēm filtra apakšā:
A = mīksts ūdens – vienlīdzīgs 1 vai 2 uz teststrēmeles
B = ciets ūdens (standarts) – vienlīdzīgs 3 uz teststrēmeles
C = ļoti ciets ūdens – vienlīdzīgs 4 uz teststrēmeles



4. Ievietojiet filtru tukšā ūdens tvertnē. Piespiediet to, līdz tas vairs nekustas tālāk uz leju.
5. Piepildiet ūdens tvertni ar tīru, svaigu ūdeni līdz atzīmei MAX un ievietojiet to kafijas automātā.
6. Izmantojot karsta ūdens pagatavošanas funkciju, pagatavojiet visu ūdens tvertnē esošo ūdeni (skatiet nodaļu “Karsta ūdens pagatavošana”).
7. Vēlreiz piepildiet ūdens tvertni ar ūdeni.



Zaļš

8. Nospiediet izvēlnes taustiņu “☰” **MENU**. Displejā ir redzama šāda lapa.

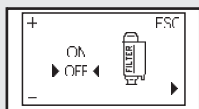

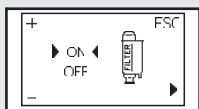

Dzeltenš

9. Nospiediet taustiņu “☕”^{MEMO}, lai piekļūtu kafijas automāta programmēšanas izvēlnei. Pāršķiriet lapas, spiežot taustiņu “☕”^{MEMO}, līdz displejā ir redzama attēlotā ikona.



Dzeltens

10. Nospiediet taustiņu “”, lai izvēlētos “ON” (ieslēgts), nospiediet taustiņu “”, lai apstiprinātu.



Zaļš

11. Lai izietu, nospiediet taustiņu “”. Tagad kafijas automāts ir gatavs dzērienu pagatavošanai.

Šādā veidā kafijas automāts tiek ieprogrammēts ziņot lietotājam, kad ir nepieciešams nomainīt "INTENZA+" ūdens filtru.

“INTENZA+” ūdens filtra nomaīņa

Kad “INTENZA+” ūdens filtru ir nepieciešams nomainīt, displejā ir redzama sekojoša ikona.



Dzeltens

1. Nomainiet filtru, kā aprakstīts iepriekšējā nodaļā.



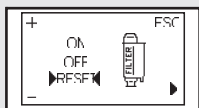

Zaļš

2. Nospiediet izvēlnes taustiņu “” **MENU**. Displejā ir redzama šāda lapa.



Dzeltens

3. Nospiediet taustiņu “”, lai piekļūtu kafijas automāta programmēšanas izvēlnei. Pāršķiriet lapas, spiežot taustiņu “”, līdz displejā ir redzama attēlotā ikona.
4. Izvēlieties iespēju “RESET” (Atiestatīt). Nospiediet taustiņu “”, lai apstiprinātu.

Pirmā lietošanas reize



Zaļš

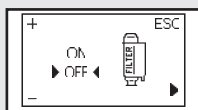

Dzeltens

5. Lai izietu, nospiediet taustiņu “”. Tagad kafijas automāts ir gatavs dzērienu pagatavošanai.

Tagad kafijas automāts ir ieprogrammēts darbam ar jauno filtru.

Piezīme:

Ja filtrs ir uzstādīts un jūs vēlaties to noņemt (nevis nomainīt), izvēlieties iespēju “OFF” (Izslēgts).

Ja nelietosiet “INTENZA+” ūdens filtru, tad ievietojiet atpakaļ mazo balto filtru, ko iepriekš izņēmat.

Kafijas pupiņu nomaīņa

Šis kafijas automāts ir aprīkots ar izņemamu kafijas pupiņu piltuvi, lai jūs viegli varētu nomainīt lietotās kafijas pupiņas, lai baudītu dažādas garšas kafiju, kad vien vēlaties.

Piezīme:

Jūs varat iegādāties papildu kafijas pupiņu piltuvi kā papildpiederumu (CA6803).

Lai saglabātu kafijas pupiņu garšu, jūs varat ievietot kafijas pupiņu piltuvi ledusskapi.

Kafijas pupiņu piltuves izņemšana

Lai izņemtu kafijas pupiņu tvertni, izpildiet tālāk aprakstītos soļus:

1. Pārslēdziet izvēles slēdzi pozīcijā “”.

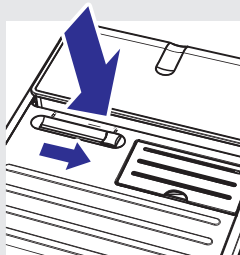

Uzmanību:

Var gadīties, ka izvēles slēdzi nevar pārslēgt, jo to bloķē kafijas pupiņas. Šajā gadījumā bidiet slēdzi turp un atpakaļ, līdz kafijas pupiņas ir izkustinātas un slēdzi ir iespējams pabīdīt līdz galam.

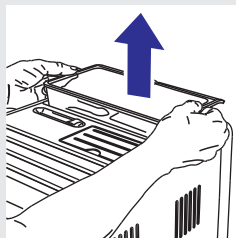

2. Ar abām rokām paceliet kafijas pupiņu piltuvi aiz tās sānu malām tā, kā parādīts attēlā.

! Uzmanību:

Neizņemiet kafijas pupiņu piltuvi nekā citādi, lai nepieļautu kafijas pupiņu izbiršanu.

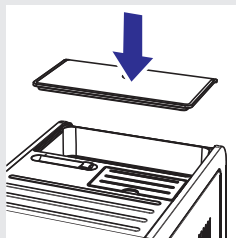

3. Kad kafijas pupiņu piltuve ir izņemta, uzlieciet kafijas automātam aizsargvāku, lai tajā nekrātos putekļi.

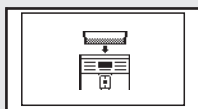

Sarkans

☰ Piezīme:

Ja jūs ieslēdzat kafijas automātu, kad ir izņemta kafijas pupiņu piltuve, displejā parādās šāda ikona. Vispirms ievietojiet kafijas pupiņu piltuvi.

Kafijas pupiņu piltuves ievietošana

Lai ievietotu kafijas pupiņu piltuvi, izpildiet tālāk aprakstītos soļus:

1. Noņemiet no kafijas automāta aizsargvāku.
2. Pārslēdziet izvēles slēdzi pozīcijā “☑”.

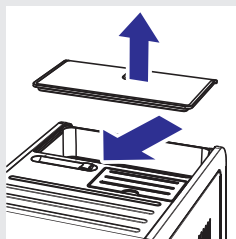

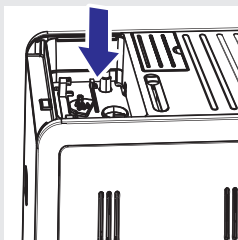

3. Izņemiet kafijas pupiņas no kafijas pupiņu piltuves nodalījuma.

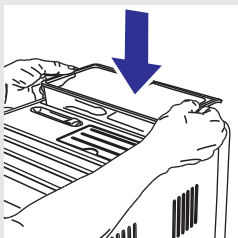

4. Ievietojiet kafijas pupiņu piltuvi tai paredzētajā nodalījumā tā, kā parādīts attēlā.

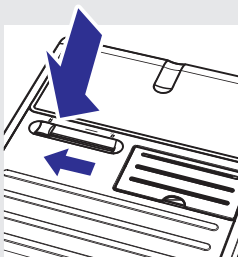

5. Pārslēdziet izvēles slēdzi pozīcijā “☕”.

⚠ Brīdinājums:

Lūdzu, ņemiet vērā, ka, nomainot izmantotās kafijas veidu uz bezkofeīna kafiju, kafijas automātā var būt saglabājies neliels kofeīna daudzums pat pēc kafijas iztukšošanas cikla veikšanas.

Kafijas pupiņu izvēlēšanās

Šī funkcija ļauj optimizēt kafijas samalšanas procesu atbilstoši izvēlēto kafijas pupiņu veidam.









Zaļš

1. Nospiediet izvēlnes taustiņu “” **MENU**. Displejā ir redzama šāda lapa.



Dzeltens

2. Nospiediet taustiņu “” , lai piekļūtu kafijas automāta programmēšanas izvēlei. Pāršķiriet lapas, spiežot taustiņu “” , līdz displejā ir redzama attēlotā ikona.
3. Nospiediet taustiņu “” vai “” , lai izvēlētos kafijas pupiņu veidu, kāds ir iebērts kafijas pupiņu piltuvē.
4. Nospiediet taustiņu “” , lai apstiprinātu iestatījumu.
5. Lai izietu, nospiediet taustiņu “” .

Tagad kafijas automāts ir ieprogrammēts optimizēt kafijas samalšanas procesu atbilstoši izvēlēto kafijas pupiņu veidam.

Kad kafijas automāts ir gatavs pagatavot dzērienu, displejā ir redzams izvēlēto kafijas pupiņu veids.



Zaļš

- Arabica kafijas pupiņām;



Zaļš

- Robusta kafijas pupiņām;





Zaļš

- Kafijas pupiņu maisījumam.

Kafijas iztukšošanas cikls

Ja jūs vēlaties mainīt lietojamās kafijas pupiņas, mēs iesakām veikt kafijas iztukšošanas ciklu, lai iztukšotu kafijas dzirnaviņas un kafijas plūsmas ceļu no iepriekš lietoto pupiņu atliekām. Tādā veidā jūs varēsiet izbaudīt pilnīgu jauno kafijas pupiņu garšu un aromātu.

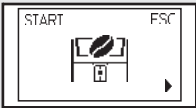
Lai veiktu iztukšošanas ciklu, izpildiet tālāk aprakstītos soļus.

1. Ievietojiet kafijas pupiņu piltuvi ar jaunajām kafijas pupiņām.
2. Nospiediet izvēlnes taustiņu “☰” **MENU**. Displejā ir redzama šāda lapa. Zaišs
3. Nospiediet taustiņu “☕
MEMO”, lai piekļūtu kafijas automāta programmēšanas izvēlnei. Pāršķiriet lapas, spiežot taustiņu “☕
MEMO”, līdz displejā ir redzama attēlotā ikona. Dzeltens
4. Nospiediet taustiņu “☕
MEMO”.
5. Kafijas automāts divreiz samaļ kafiju, bet netiek pagatavots kafijas dzēriens. Dzeltens

Piezīme:

Jūs varat pārtraukt maļšanas ciklu, starplaikā starp pirmo un otro maļšanas ciklu nospiežot taustiņu “☕
MEMO”.

6. Kad maļšanas cikli ir pabeigti, displejā ir redzama šāda ikona. Zaišs

Piezīme:

Ja pirms jauno kafijas pupiņu lietošanas netiek iztīrītas kafijas dzirnaviņas un kafijas plūsmas ceļš, tad ir nepieciešams pagatavot vismaz divas krūzītes kafijas, pirms ir jūtama jauno kafijas pupiņu garša.

Brīdinājums:

Lūdzu, ņemiet vērā, ka, nomainot izmantotās kafijas veidu uz bezkofeīna kafiju, kafijas automātā var būt saglabāties neliels kofeīna daudzums pat pēc kafijas iztukšošanas cikla veikšanas.

Kafijas automāts ļauj veikt dažādus pielāgojumus, lai jūs varētu pagatavot vislabākās iespējamās garšas kafiju.

Saeco pielāgošanās sistēma

Kafija ir dabīgs produkts, un tās īpašības var mainīties atkarībā no tās izcelsmes, šķirnes un grauzdējuma. Saeco kafijas automāts ir aprīkots ar intelligentu pašregulējošu sistēmu, kas ļauj izmantot visus kafijas pupiņu veidus, kas ir pieejami tirgū, izņemot karamelizētas un aromatizētas kafijas pupiņas.

Kafijas automāts pēc vairāku kafijas tasišu pagatavošanas automātiski pielāgojas, lai nodrošinātu pilnīgu kafijas lietojumu aromātiskas, bagātīgas garšas kafijas pagatavošanai.

Keramisko kafijas dzirnaviņu regulēšana

Keramiskās kafijas dzirnaviņas vienmēr garantē precīzu malumu atbilstoši katram kafijas veidam.

Tas nodrošina bagātīgu kafijas aromātu, lai, katru reizi pagatavojot kafiju, jūs izbaudītu īsta itāļu espresso garšu un smaržu.

Brīdinājums:

Keramiskās kafijas dzirnaviņas satur kustīgas detaļas, kas var būt bīstamas. Tāpēc nekad neievietojiet kafijas dzirnaviņās pirkstus un/vai citus priekšmetus. Regulējiet kafijas dzirnaviņas tikai ar komplektācijā iekļauto regulēšanas atslēgu.

Kafijas dzirnaviņas var iestatīt tā, lai malums atbilstu jūsu gaumei.

1. Izņemiet kafijas pupiņu piltuvi, kā aprakstīts nodaļā “Kafijas pupiņu piltuves izņemšana”.

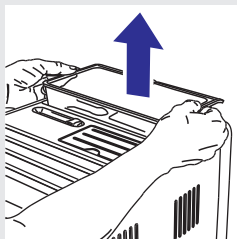

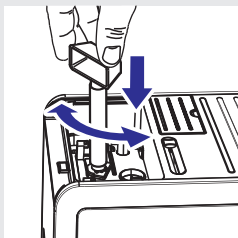

- Ar komplektācijā iekļauto atslēgu piespiediet un pagrieziet slēdzi, kas izvietots zem kafijas pupiņu piltuves. Vienā reizē pagrieziet regulēšanas slēdzi par vienu vienību. Pagatavojiet 2-3 tases kafijas, lai pamanītu atšķirību kafijas malumā.

Brīdinājums:

Vienā reizē negrieziet regulēšanas slēdzi par vairāk kā vienu vienību, lai novērstu kafijas dzirnaviņu bojājumus.

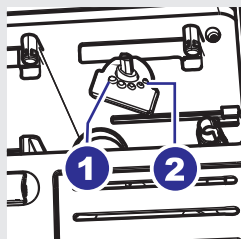

- Atzīmes kafijas pupiņu piltuves nodalījumā norāda uz maluma iestatījumu. Izvēlei ir pieejami 5 dažādu malumu iestatījumi no pozīcijas 1 rupjākam malumam – maigākas garšas kafijai līdz pozīcijai 2 smalkākam malumam – stiprākas garšas kafijai.

Kad keramiskās kafijas dzirnaviņas tiek iestatītas uz smalkāku malumu, kafijas garša ir stiprāka. Lai pagatavotu maigākas garšas kafiju, iestatiet kafijas dzirnaviņu malumu uz rupjāku.



Aromāta (“Aroma”) regulēšana (kafijas stiprums)

Izvēlieties savu iecienītāko kafijas maisījumu un koriģējiet kafijas daudzumu, kas jāsamaļ, lai iestatījums atbilstu jūsu personīgajai gaumei. Jūs varat izvēlēties arī maltās kafijas funkciju.

Piezīme:

Izvēle jāizdara pirms kafijas izvēlēšanās.



Nospiežot taustiņu “”, ir pieejami pieci dažādi iestatījumi. Katru reizi nospiežot taustiņu “”, aromāta iestatījums mainās par vienu vienību atbilstoši izvēlētajam lielumam:

 = kafijas daudzums ļoti maigas garšas kafijas pagatavošanai

 = kafijas daudzums maigas garšas kafijas pagatavošanai

 = kafijas daudzums vidēji stipras garšas kafijas pagatavošanai

 = kafijas daudzums stipras garšas kafijas pagatavošanai

 = kafijas daudzums ļoti stipras garšas kafijas pagatavošanai

 = dzēriens tiek pagatavots no maltās kafijas



Zaļš



Zaļš

Kafijas padeves krāna augstuma regulēšana

Kafijas padeves krāna augstumu ir iespējams noregulēt, lai tas labāk atbilstu jūsu lietoto krūziņu izmēram.

Novietojiet pirkstus tā, kā parādīts attēlā, un manuāli pabīdiet kafijas padeves krānu uz augšu vai uz leju, lai noregulētu tā augstumu.

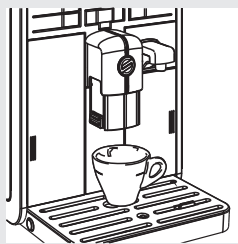
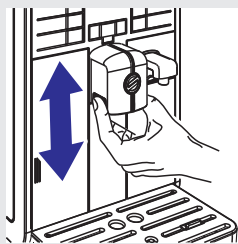

Ieteicamais novietojums ir:

Lietojot mazas krūzītes.

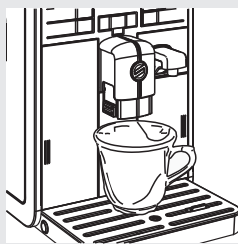

Lietojot lielas krūzes.

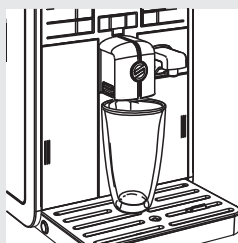

Lietojot Latte Macchiato glāzes.

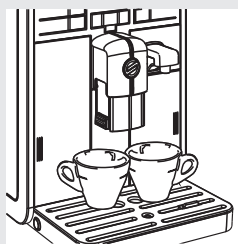

Zem kafijas padeves krāna var tikt novietotas divas krūzītes, lai vienlaicīgi pagatavotu divas krūzītes kafijas.

Pagatavojamā kafijas tilpuma regulēšana

Kafijas automāts ļauj noregulēt pagatavojamās kafijas tilpumu atbilstoši jūsu gaumei un krūziņu lielumam.

Katru reizi, kad nospiežat taustiņu “” vai “”, kafijas automāts pagatavo iepriekšnoteiktu dzēriena tilpumu. Katru taustiņu var ieprogrammēt atsevišķi.

Tālāk ir aprakstīta taustiņa “” programmēšana.

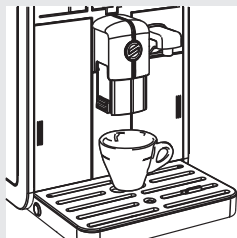

Zaļš

1. Novietojiet krūzīti zem kafijas padeves krāna.

2. Nospiediet un turiet nospiestu taustiņu “”, līdz displejā parādās paziņojums “MEMO”. Tad atlaidiet taustiņu. Kafijas automāts ir programmēšanas režīmā. Kafijas automāts sāk gatavot kafiju.



Zaļš

3. Nospiediet taustiņu “”, kad ir pagatavots vēlamais kafijas daudzums.

Tagad taustiņš “” ir ieprogrammēts. Katru reizi, kad nospiedīsiet šo taustiņu, tiks pagatavots kafijas tilpums, kas ir vienāds ar tikko saglabāto.

Piezīme:

Lai ieprogrammētu taustiņu “”, izpildiet tādas pašas darbības. Lai pārtrauktu kafijas gatavošanu, kad ir pagatavots vēlamais kafijas tilpums, vienmēr spiediet taustiņu “”, pat tad, ja programmējat taustiņu “”.

Pirms kafijas pagatavošanas pārlicinieties, vai displejā nav redzamas brīdinājuma ikonas un vai ūdens tvertne un kafijas pupiņu piltuve ir piepildītas.

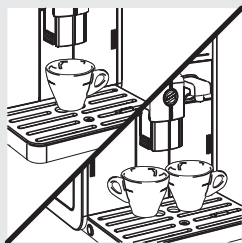

Zaļš



Zaļš

Espresso un kafijas pagatavošana no kafijas pupiņām

1. Novietojiet zem kafijas padeves krāna vienu vai divas krūzītes.
2. Lai pagatavotu espresso vai kafiju, nospiediet taustiņu “☕”, lai izvēlētos kafijas stipruma iestatījumu.
3. Nospiediet taustiņu “☕”, lai pagatavotu espresso, vai nospiediet taustiņu “☕”, lai pagatavotu kafiju.
4. Lai pagatavotu vienu krūzīti espresso vai kafijas, nospiediet attiecīgo taustiņu vienreiz. Displejā būs redzama šī ikona.
5. Lai pagatavotu divas krūzītes espresso vai kafijas, nospiediet attiecīgo taustiņu divreiz pēc kārtas. Displejā būs redzama šī ikona.

Piezīme:

Gatavojot dzērienus, kafijas automāts automātiski samaj un dozē nepieciešamo kafijas daudzumu. Divu espresso vai kafiju pagatavošanai ir nepieciešami divi maļšanas un gatavošanas cikli, ko kafijas automāts veic automātiski.

6. Pēc pirmsgatavošanas cikla kafija sāk plūst pa kafijas padeves krānu.
7. Kafijas pagatavošana beidzas automātiski, kad ir pagatavots iestatītais kafijas tilpums; kafijas pagatavošanu ir iespējams pārtraukt ātrāk, nospiežot taustiņu “☕”.



Zaļš



Espresso un kafijas pagatavošana no maltās kafijas

Šī funkcija ļauj izmantot malto un bezkofeīna kafiju. Ar maltās kafijas funkciju jūs vienlaicīgi varat pagatavot tikai vienu krūzīti kafijas.

1. Lai izvēlētos maltās kafijas funkciju, nospiediet taustiņu “☕”.

2. Paceliet maltās kafijas nodalījuma vāciņu un iebēriet nodalījumā vienu mērkaroti maltās kafijas. Izmantojiet tikai to mērkaroti, kas ir iekļauta komplektā ar kafijas automātu. Aizveriet maltās kafijas nodalījuma vāciņu.

Brīdinājums:

Maltās kafijas nodalījumā beriet tikai malto kafiju. Citu vielu vai priekšmetu ievietošana var radīt nopietnus ierīces bojājumus. Šādu bojājumu remonts nav ietverts garantijā.

3. Nospiediet taustiņu “☕
ESPRESSO”, lai pagatavotu espresso, vai taustiņu “☕
KAFIJA”, lai pagatavotu kafiju. Sākas kafijas pagatavošanas cikls.
4. Pēc pirmsgatavošanas cikla kafija sāk plūst pa kafijas padeves krānu.
5. Kafijas pagatavošana beidzas automātiski, kad ir pagatavots iestatītais kafijas tilpums; kafijas pagatavošanu ir iespējams pārtraukt ātrāk, nospiežot taustiņu “☕
KAFIJA”.

Pēc kafijas pagatavošanas kafijas automāts atgriežas galvenajā izvēlnē.

Atkārtojiet iepriekš aprakstītos soļus, lai pagatavotu vēl kafiju no maltās kafijas.

Piezīme:

Ja maltās kafijas nodalījumā netiek iebērta kafija, tiek pagatavots tikai ūdens.

Ja tiek iebērtas vairākas mērkarotes maltās kafijas, kafijas automāts kafiju negatavo, bet izmet to kafijas biežumu tvertnē.

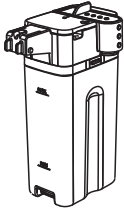

Šajā nodaļā ir paskaidrots, kā lietot piena karafi, lai pagatavotu kapučīno vai putotu pienu.

Piezīme:

Pirms piena karafes lietošanas iztīriet to, kā tas ir aprakstīts nodaļā “Tīrīšana un apkope”.

Mēs iesakām karafi piepildīt ar aukstu pienu (ap 5°C temperatūrā).

Brīdinājums:

Nelejiet karafē citus šķidrumus kā pienu un ūdeni tās iztīrīšanai.

Piena karafes uzpildīšana

Piena karafi var piepildīt pirms lietošanas vai pat lietošanas laikā.

1. Atveriet piena karafes vāku, kā parādīts attēlā.

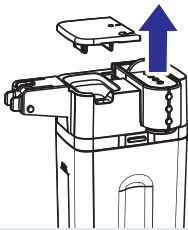

2. Ielejiet piena karafē pienu: iepildiet pienu virs norādes MIN, bet, nepārsniedzot norādi MAX.

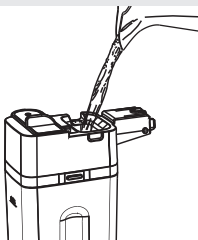

3. Piena karafe ir gatava lietošanai.

Piena karafes pievienošana kafijas automātam

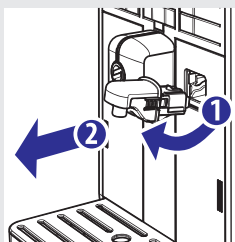

1. Ja ūdens padeves krāns ir pievienots, tad noņemiet to, kā parādīts attēlā:
 - Nospiediet abus taustiņus ūdens padeves krāna sānos, lai atbloķētu krānu, un mazliet paceliet to uz augšu;
 - Velciet ūdens padeves krānu uz sevi, lai noņemtu to.

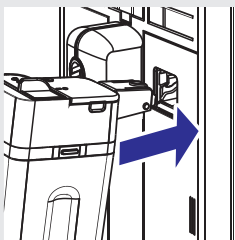

2. Slīpi palieciet piena karafi uz priekšu un ievietojiet karafes augšējo daļu kafijas automātā atbilstoši norādēm.

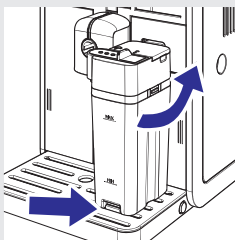

3. Vienlaicīgi griežot, tuviniet karafes apakšējo daļu kafijas automātam, līdz tā nofiksējas pie notekaplātes. Necentieties pielikt karafi ar spēku.

Piena karafes noņemšana

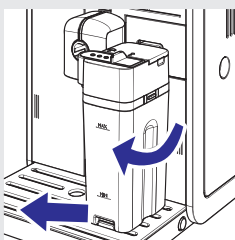

1. Grieziet karafi, vienlaikus ceļot to uz augšu, līdz tā atbrīvojas no ieliktņa notekaplātē. Pēc tam noņemiet to.

Piena karafes iztukšošana

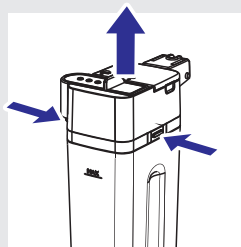

1. Lai noņemtu piena karafes augšdaļu, piespiediet atbrīvošanas taustiņus.

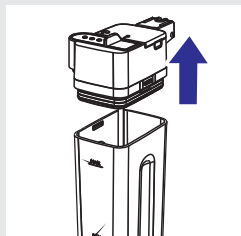

2. Noņemiet karafes augšdaļu. Iztukšojiet piena karafi un izmazgājiet to.



Piezīme:

Pēc katras lietošanas reizes iztīriet piena karafi, kā aprakstīts nodaļā “Tīrīšana un apkope”.

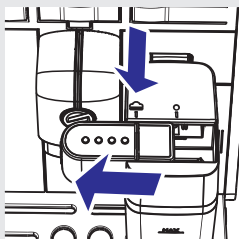
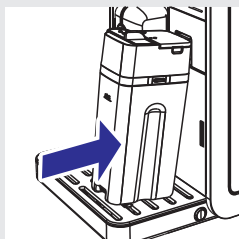
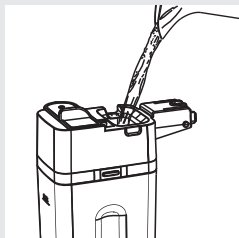

Brīdinājums:

Applaucēšanās risks! Gatavošanas sākumā kafijas automāts var izšļākt nelielas karsta piena un tvaika šaltis. **Apdegumu risks!** Sagaidiet cikla beigas un tikai tad noņemiet piena karafi.

1. Piepildiet piena karafi ar pienu. Iepildiet pienu virs norādes MIN, bet, nepārsniedzot norādi MAX.

Piezīme:

Izmantojiet aukstu (~5°C) pienu ar vismaz 3% olbaltumvielu saturu, lai nodrošinātu optimālu rezultātu, pagatavojot kapučīno. Atbilstoši jūsu gaumei varat izmantot pilnpienu vai pienu ar pazeminātu tauku saturu.

2. Ievietojiet piena karafi kafijas automātā.

3. Izvelciet piena karafes dozatoru pa kreisi līdz atzīmei “”.

Piezīme:

Ja piena karafes dozators netiek pilnībā izvilckts, tad var rasties tvaika noplūde un piens netiek pienācīgi saputots.

4. Novietojiet krūzīti zem padeves krāna.

Kapučīno pagatavošana

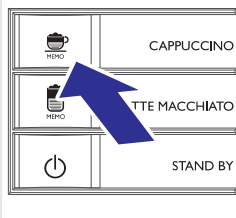

5. Nospiediet taustiņu “☕
ESPRESSO”^{HEPHO}”, lai sāktu gatavošanas procesu.



Zaļš

6. Kafijas automāts atgādina, ka ir nepieciešams pievienot piena karafi un izvilkāt piena dozatoru.

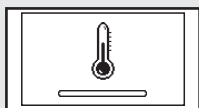

Dzeltenš

7. Kamēr kafijas automāts silst, displejā ir redzama šāda ikona.



Zaļš

8. Kad ir redzama šī ikona, kafijas automāts krūzītē pagatavo saputotu pienu. Piena pagatavošanu var pārtraukt, nospiežot taustiņu “☕
ESPRESSO”^{HEPHO}”.



Zaļš

9. Pēc tam, kad ir pagatavots saputots piens, kafijas automāts pagatavo kafiju. Kafijas pagatavošanu ir iespējams pārtraukt, nospiežot taustiņu “☕
ESPRESSO”^{HEPHO}”.

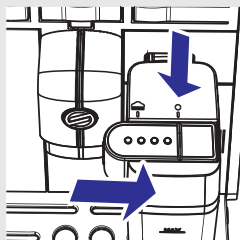

10. Aizveriet piena karafes dozatoru, iebīdot to atpakaļ līdz norādei “●”.

Piezīme:

Pēc piena karafes lietošanas iztīriet to, kā tas ir aprakstīts nodaļā “Tīrīšana un apkope”.

Kapučīno var pagatavot arī no maltās kafijas. Nospiediet taustiņu “☕
ESPRESSO”^{HEPHO}”, lai izvēlētos maltās kafijas funkciju, un iebīriet maltās kafijas nodaļījumā maltu kafiju.

Pagatavojamā kapučīno tilpuma regulēšana

Katru reizi, kad nospiežat taustiņu “MEMO”^{MEMO}, kafijas automāts pagatavo iepriekšnoteiktu kapučīno tilpumu. Kafijas automāts ļauj noregulēt pagatavotā kapučīno tilpumu atbilstoši jūsu gaumei un krūzīšu lielumam.



1. Piepildiet piena karafi ar pienu un ievietojiet to kafijas automātā.
2. Izvelciet piena karafes dozatoru pa kreisi līdz atzīmei “☕”^{MEMO}. Novietojiet krūzīti zem padeves krāna.

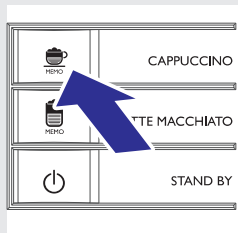

3. Nospiediet un turiet nospiestu taustiņu “MEMO”^{MEMO}, līdz displejā parādās paziņojums “MEMO”. Tad atlaidiet taustiņu. Kafijas automāts ir programmēšanas režīmā.



Zaļš

4. Kafijas automāts atgādina, ka ir nepieciešams pievienot piena karafi un izvilkt piena dozatoru.

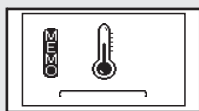

Dzeltens

5. Kamēr kafijas automāts silst, displejā ir redzama šāda ikona.



Zaļš

6. Kad ir redzama šī ikona, kafijas automāts krūzītē pagatavo sapototu pienu. Nospiediet taustiņu “MEMO”^{MEMO}, kad ir pagatavots vēlams piena daudzums.



Zaļš

7. Pēc tam, kad ir pagatavots sapotots piens, kafijas automāts pagatavo kafiju. Nospiediet taustiņu “MEMO”^{MEMO}, kad ir pagatavots vēlams kafijas daudzums.

Tagad taustiņš “MEMO”^{MEMO} ir ieprogrammēts. Katru reizi, kad nospiedīsiet šo taustiņu, tiks pagatavots kapučīno tilpums, kas ir vienāds ar tikko saglabāto.

Latte Macchiato pagatavošana

Brīdinājums:

Applaucēšanās risks! Gatavošanas sākumā kafijas automāts var izšļākt nelielas karsta piena un tvaika šaltis. Apedgumu risks! Sagaidiet cikla beigas un tikai tad noņemiet piena karafi.

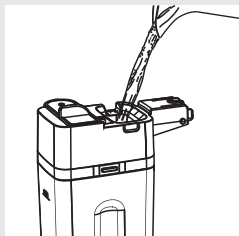

1. Piepildiet piena karafi ar pienu. Iepildiet pienu virs norādes MIN, bet, nepārsniedzot norādi MAX.

Piezīme:

Izmantojiet aukstu (~5°C) pienu ar vismaz 3% olbaltumvielu saturu, lai nodrošinātu optimālu rezultātu, pagatavojot Latte Macchiato. Atbilstoši jūsu gaumei varat izmantot pilnpienu vai pienu ar pazeminātu tauku saturu.

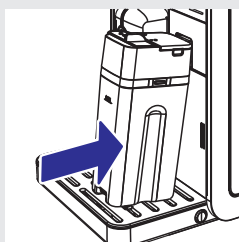

2. Ievietojiet piena karafi kafijas automātā.

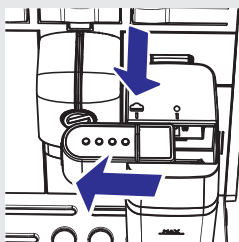

3. Izvelciet piena karafes dozatoru pa kreisi līdz atzīmei “”.

Piezīme:

Ja piena karafes dozators netiek pilnībā izvilckts, tad var rasties tvaika noplūde un piens netiek pienācīgi saputots.

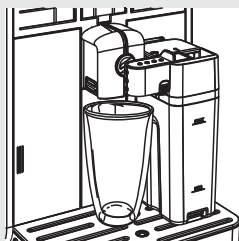

4. Novietojiet krūzīti zem padeves krāna.

Latte Macchiato pagatavošana

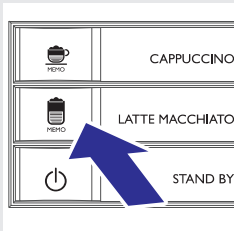

5. Nospiediet taustiņu “”, lai izvēlētos Latte Macchiato pagatavošanu.



Zaļš

6. Kafijas automāts atgādina, ka ir nepieciešams pievienot piena karafi un izvilkt piena dozatoru.

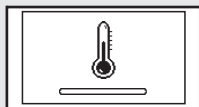

Dzeltens

7. Kamēr kafijas automāts silst, displejā ir redzama šāda ikona.



Zaļš

8. Kad ir redzama šī ikona, kafijas automāts krūzītē pagatavo pienu. Piena pagatavošanu var pārtraukt, nospiežot taustiņu “”.



Zaļš

9. Pēc tam, kad ir pagatavots saputots piens, kafijas automāts pagatavo kafiju. Kafijas pagatavošanu ir iespējams pārtraukt, nospiežot taustiņu “”.

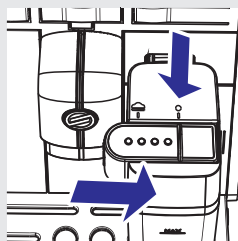

10. Aizveriet piena karafes dozatoru, iebīdot to atpakaļ līdz norādei “”.

Piezīme:

Pēc piena karafes lietošanas iztīriet to, kā tas ir aprakstīts nodaļā “Tīršana un apkope”.

Latte Macchiato var pagatavot arī no maltās kafijas. Nospiediet taustiņu “”, lai izvēlētos maltās kafijas funkciju, un iebīdīet maltās kafijas nodalījumā maltu kafiju.

Pagatavojamās Latte Macchiato tilpuma regulēšana

Katru reizi, kad nospiežat taustiņu “MEMO”, kafijas automāts pagatavo iepriekšnoteiktu Latte Macchiato tilpumu. Kafijas automāts ļauj noregulēt pagatavotās Latte Macchiato tilpumu atbilstoši jūsu gaumei un krūziņu lielumam.

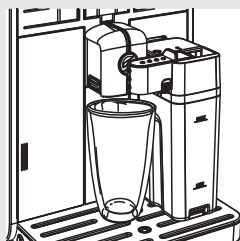

1. Piepildiet piena karafi ar pienu un ievietojiet to kafijas automātā.
2. Izvelciet piena karafes dozatoru pa kreisi līdz atzīmei “MEMO”. Novietojiet krūzīti zem padeves krāna.

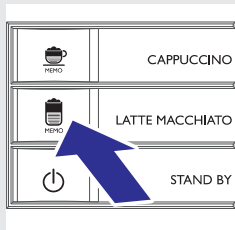

3. Nospiediet un turiet nospiestu taustiņu “MEMO”, līdz displejā parādās paziņojums “MEMO”. Tad atlaidiet taustiņu. Kafijas automāts ir programmēšanas režīmā.



Zaļš

4. Kafijas automāts atgādina, ka ir nepieciešams pievienot piena karafi un izvilkt piena dozatoru.

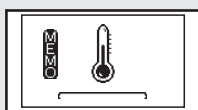

Dzeltens

5. Kamēr kafijas automāts silst, displejā ir redzama šāda ikona.

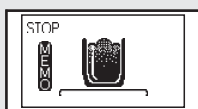

Zaļš

6. Kad ir redzama šī ikona, kafijas automāts krūzītē pagatavo saputotu pienu. Nospiediet taustiņu “MEMO”, kad ir pagatavots vēlamais piena daudzums.



Zaļš

7. Pēc tam, kad ir pagatavots saputots piens, kafijas automāts pagatavo kafiju. Nospiediet taustiņu “MEMO”, kad ir pagatavots vēlamais kafijas daudzums.

Tagad taustiņš “MEMO” ir ieprogrammēts. Katru reizi, kad nospiedīsiet šo taustiņu, tiks pagatavots Latte Macchiato tilpums, kas ir vienāds ar tikko saglabāto.

Putota piena pagatavošana

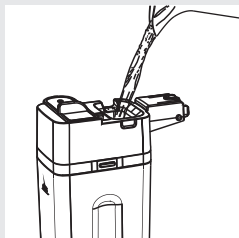

Brīdinājums:

Applaucēšanās risks! Gatavošanas sākumā kafijas automāts var izšļākt nelielas karsta piena un tvaika šaltis. Apdegumu risks! Sagaidiet cikla beigas un tikai tad noņemiet piena karafi.

1. Piepildiet piena karafi ar pienu. Iepildiet pienu virs norādes MIN, bet, nepārsniedzot norādi MAX.

Piezīme:

Izmantojiet aukstu (~5°C) pienu ar vismaz 3% olbaltumvielu saturu, lai nodrošinātu optimālu rezultātu, pagatavojot putotu pienu. Atbilstoši jūsu gaumei varat izmantot pilnpienu vai pienu ar pazeminātu tauku saturu.

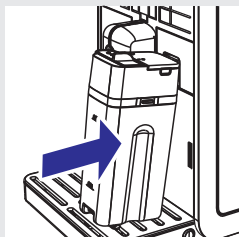

2. Ievietojiet piena karafi kafijas automātā.

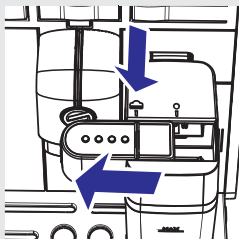

3. Izvelciet piena karafes dozatoru pa kreisi līdz atzīmei “”.

Piezīme:

Ja piena karafes dozators netiek pilnībā izvilckts, tad var rasties tvaika noplūde un piens netiek pienācīgi saputots.

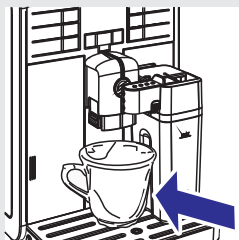

4. Novietojiet krūzīti zem padeves krāna.

Putota piena pagatavošana

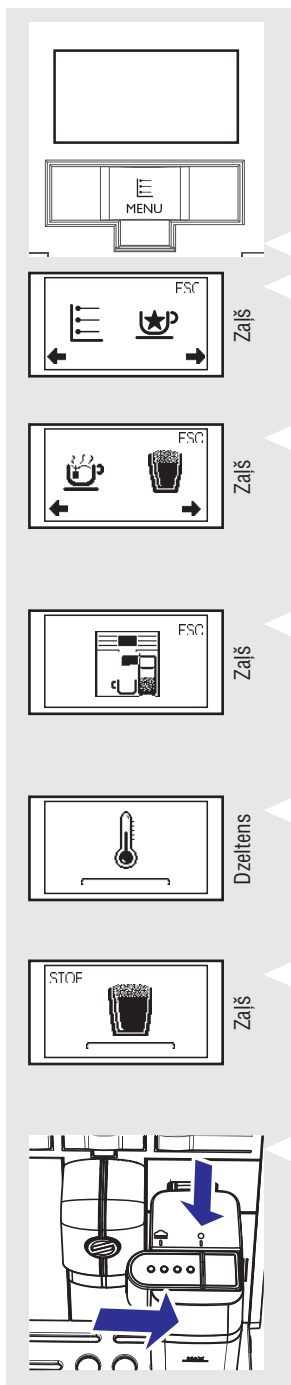

5. Nospiediet izvēlnes taustiņu “” **MENU**. Displejā ir redzama šāda ikona.

6. Nospiediet taustiņu “”. Displejā ir redzama šāda ikona.

7. Nospiediet taustiņu “”, lai izvēlētos putota piena pagatavošanu.

8. Kafijas automāts atgādina, ka ir nepieciešams pievienot piena karafi un izvilkt piena dozatoru.

9. Kamēr kafijas automāts silst, displejā ir redzama šāda ikona.

10. Kafijas automāts krūzītē pagatavo iepriekšnoteiktu daudzumu saputota piena. Piena pagatavošanu var pārtraukt, nospiežot taustiņu “”.

11. Aizveriet piena karafes dozatoru, iebīdot to atpakaļ līdz norādei “”.

Piezīme:

Pēc piena karafes lietošanas iztīriet to, kā tas ir aprakstīts nodaļā “Tīršana un apkope”.

Pagatavojamā putotā piena tilpuma regulēšana

Katru reizi, kad izvēlaties šo funkciju, kafijas automāts pagatavo iepriekšnoteiktu saputota piena tilpumu. Kafijas automāts ļauj noregulēt pagatavotā piena tilpumu atbilstoši jūsu gaumei un krūzīšu lielumam.

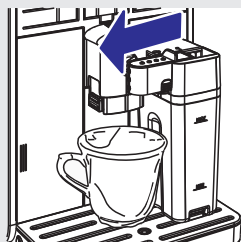

1. Piepildiet piena karafi ar pienu un ievietojiet to kafijas automātā.
2. Izvelciet piena karafes dozatoru pa kreisi līdz atzīmei “☰”. Novietojiet krūzīti zem padeves krāna.

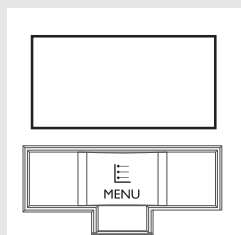

3. Nospiediet izvēlnes taustiņu “☰” **MENU**. Displejā ir redzama šāda ikona.



4. Nospiediet taustiņu “MEMO”. Displejā ir redzama šāda ikona.

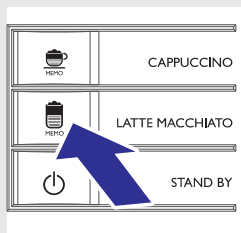

5. Nospiediet un turiet nospiestu taustiņu “MEMO”, lai izvēlētos putota piena pagatavošanu, līdz displejā parādās paziņojums “MEMO”. Tad atlaidiet taustiņu. Kafijas automāts ir programmēšanas režīmā.

Putota piena pagatavošana



Zaļš

6. Kafijas automāts atgādina, ka ir nepieciešams pievienot piena karafi un izvilkt piena dozatoru.

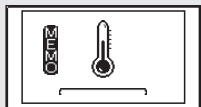

Dzeltens

7. Kamēr kafijas automāts silst, displejā ir redzama šāda ikona.



Zaļš

8. Nospiediet taustiņu “”, kad ir pagatavots vēlamais putota piena daudzums.

Tagad putota piena pagatavošanas taustiņš ir ieprogrammēts. Katru reizi, kad nospiedīsiet šo taustiņu, tiks pagatavots putota piena tilpums, kas ir vienāds ar tikko saglabāto.

Karsta ūdens pagatavošana



Brīdinājums:

Applaucēšanās risks! Gatavošanas sākumā kafijas automāts var izšļākt nelielas karsta ūdens un tvaika šaltis. Apledzumu risks! Sagaidiet cikla beigas un tikai tad noņemiet ūdens padeves krānu.

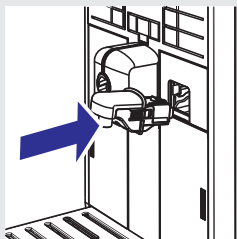

1. Slīpi palieciet ūdens padeves krānu uz priekšu un ievietojiet tā augšējo daļu kafijas automātā atbilstoši norādēm.

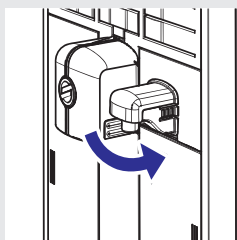



2. Vienlaicīgi griežot, tuviniet ūdens padeves krānu kafijas automātam, līdz tas nofiksējas, kā parādīts attēlā.

Karsta ūdens pagatavošana

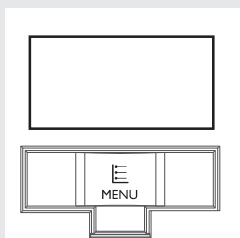

3. Novietojiet trauku zem karstā ūdens padeves krāna.



4. Nospiediet izvēlnes taustiņu “” **MENU**. Displejā ir redzama šāda ikona.



Zaļš



Zaļš

5. Nospiediet taustiņu “”. Displejā ir redzama šāda ikona.



6. Nospiediet taustiņu “”, lai sāktu ūdens pagatavošanu.

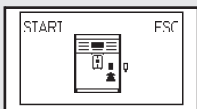

Zaļš

7. Displejā ir redzama šāda ikona. Kafijas automāts atgādina, ka ir nepieciešams pievienot ūdens padeves krānu. Pārlicinieties, vai tas ir pievienots pareizi. Nospiediet taustiņu “”, lai apstiprinātu. Kafijas automāts sāks pagatavot karstu ūdeni.

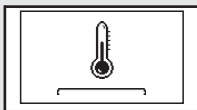

Dzeltens

8. Kamēr kafijas automāts silst, displejā ir redzama šāda ikona.



Zaļš

9. Pagatavojiet vēlamo karsta ūdens daudzumu. Lai pārtrauktu ūdens pagatavošanu, nospiediet taustiņu  ”.

Tīrīšana un apkope

Kafijas automāta ikdienas tīrīšana

Uzmanību:

Savlaicīga tīrīšana un apkope ir ļoti svarīga, jo tā paildzina jūsu kafijas automāta darbības laiku. Jūsu kafijas automāts pastāvīgi ir pakļauts mitruma, kafijas un kaļķakmens iedarbībai! Šajā nodaļā ir sīki aprakstīts, kādas darbības un cik bieži ir nepieciešams veikt. Norādījumu neievērošana galu galā izraisa kafijas automāta nepareizu darbību. Šajā gadījumā remonts NAV iekļauts garantijā!

Piezīme:

- Kafijas automāta tīrīšanai izmantojiet mīkstu, samitrinātu drāniņu.
- Trauku mazgājamā mašīnā drīkst mazgāt tikai krūzišu novietošanas paplāti. Pārējās detaļas mazgājiet ar remdenu ūdeni.
- Neiegremdējiet ierīci ūdenī.
- Nelietojiet alkoholu, šķīdinātājus un/vai abrazīvus tīrīšanas līdzekļus.
- Nežāvējiet kafijas automātu un/vai tā detaļas mikroviļņu krāsnī vai cepeškrāsnī.

1. Iztukšojiet un iztīriet kafijas biezu tvertni katru dienu, kad kafijas automāts ir ieslēgts.
 - Viegli piespiediet kafijas biezu tvertnes durtiņu stūri, lai atbrīvotu tvertnes rokturi.
 - Izņemiet kafijas biezu tvertni, izvelkot to aiz roktura.

Citas apkopes darbības drīkst veikt tikai tad, kad kafijas automāts ir izslēgts un tā kontaktdakša ir izrauta no elektrības rozetes.

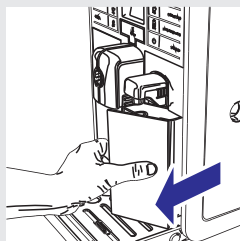
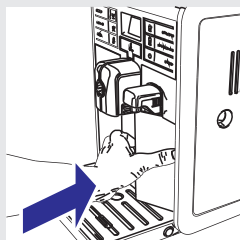

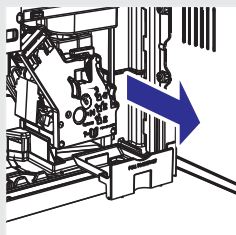

2. Iztukšojiet un iztīriet kafijas atlieku tvertni, kas atrodas kafijas automāta iekšpusē. Atveriet servisa durtiņas, izņemiet tvertni un iztīriet to.

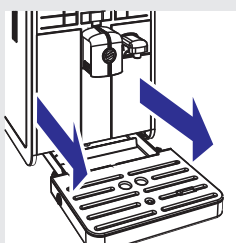
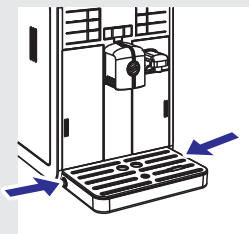

3. Iztukšojiet un nomazgājiet notekaplati.
 - Nospiediet sānu taustiņus.
 - Izņemiet notekaplati.

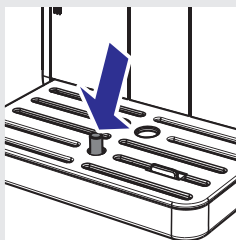

Piezīme:

Iztukšojiet notekaplati arī tad, kad indikators norāda, ka ir jātīrīta notekaplatē.

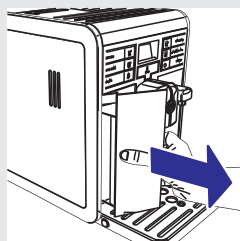

Ūdens tvertnes ikdienas tīršana

1. Izņemiet no ūdens tvertnes mazo balto ūdens filtru vai "INTENZA+" ūdens filtru (ja uzstādīts) un nomazgājiet tvertni ar tīru ūdeni.
2. Ievietojiet atpakaļ mazo balto vai "INTENZA+" ūdens filtru (ja uzstādīts), vienlaicīgi viegli spiežot to uz leju un pagriežot.
3. Piepildiet ūdens tvertni ar tīru ūdeni.

Piena karafes ikdienas tīršana

Ir svarīgi iztīrīt piena karafi pēc katra pienu saturoša dzēriena pagatavošanas vai reizi dienā, lai saglabātu karafi higiēniski tīru un nodrošinātu lieliskas kvalitātes piena putas.

Brīdinājums:

Applaucēšanās risks! Gatavošanas sākumā kafijas automāts var izšļākt nelielas karsta ūdens un tvaika šaltis. Adegumu risks! Sagaidiet cikla beigas un tikai tad noņemiet piena karafi.

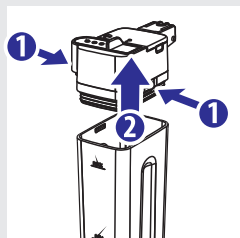

1. Nospiediet atbrīvošanas taustiņus un noņemiet karafes augšdaļu.

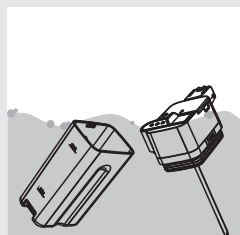

2. Noskalojiet karafes augšdaļu un pašu karafi ar remdenu ūdeni. Noskalojiet visas piena paliekas.

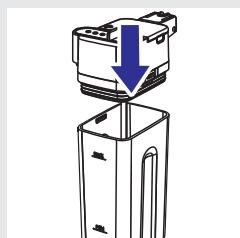

3. Uzlieciet atpakaļ karafes augšdaļu, pārliecinieties, vai tā noslēdzas vietā.

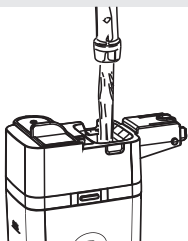

4. Noņemiet karafei vāku un piepildiet karafi ar tīru ūdeni līdz atzīmei MAX.

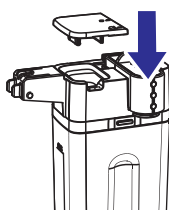

5. Uzlieciet karafei vāku.

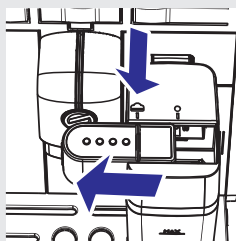

6. Izvelciet piena karafes dozatoru pa kreisi līdz atzīmei “☕”.

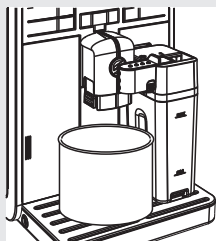

7. Novietojiet trauku zem padeves krāna.

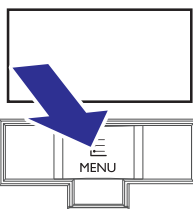

8. Nospiediet izvēlnes taustiņu “☰” **MENU**. Displejā ir redzama šāda ikona.



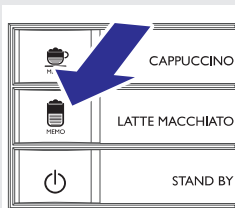

Zaļš



Zaļš

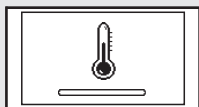

Zaļš

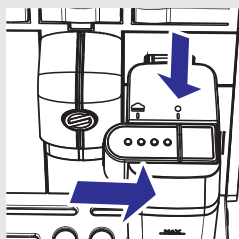

9. Nospiediet taustiņu "MEMO". Displejā ir redzama šāda ikona. Nospiediet taustiņu "MEMO", lai izvēlētos putota piena pagatavošanu.

10. Kafijas automāts atgādina, ka ir nepieciešams pievienot piena karafi un izvilkāt piena dozatoru.

11. Kamēr kafijas automāts silst, displejā ir redzama šāda ikona.

12. Kad no kafijas automāta vairs neplūst ūdens, tīrīšanas cikls ir pabeigts.

13. Aizveriet piena karafes dozatoru, iebīdot to atpakaļ līdz norādei "●". Noņemiet piena karafi un iztukšojiet to.

Kafijas automāta iknedējas tīrīšana

1. Iztīriet zem notekaplatēs.

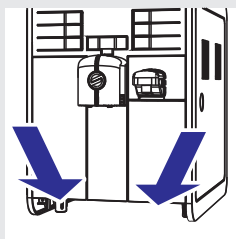

2. Ar birstīti iztīriet maltās kafijas nodalījumu.

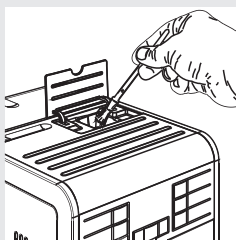

Piena karafes iknedējas tīrīšana

Piena karafes iknedējas tīrīšana ir rūpīgāka, jo tās laikā tiek noņemtas visas piena atliekas no piena dozatora.

1. Nospiediet atbrīvošanas taustiņus un noņemiet karafes augšdaļu.

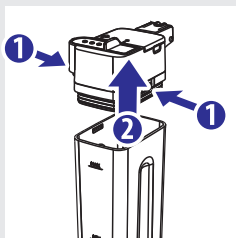

2. Noņemiet karafes vāku.

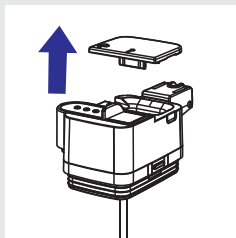

Tīrīšana un apkope

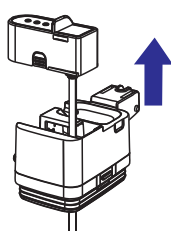

3. Paceliet piena karafes dozatoru, lai izņemtu to no piena karafes augšdaļas. Piena karafes dozators sastāv no piecām daļām, kas ir jāizņem. Kā redzams attēlos tālāk, katra no tām ir apzīmēta ar lielo alfabēta burtu (A, B, C, D, E).

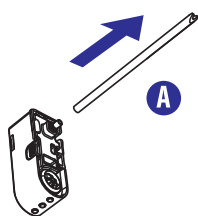

4. Izņemiet iesūkšanas caurulīti (A).

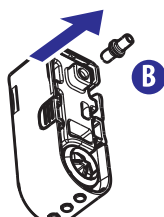

5. No piena putotāja izņemiet savienotāju (B), pavelkot to uz āru.

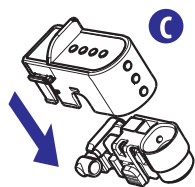

6. Atvienojiet vāku (C) no piena karafes dozatora, velkot dozatoru uz leju, vienlaikus viegli saspiežot to no sāniem.

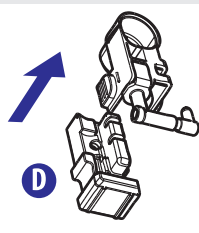

7. Atvienojiet pārējās detaļas, kā parādīts attēlā.

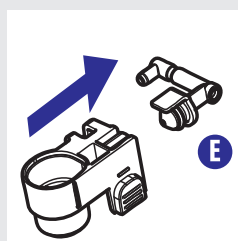

8. No piena putotāja izņemiet savienotāju (E), pavelkot to uz āru.

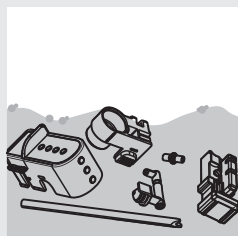

9. Kārtīgi nomazgājiet visas detaļas ar remdenu ūdeni.

Piezīme:

Šīs detaļas drīkst mazgāt arī trauku mazgājamā mašīnā.

10. Salieciet atpakaļ visas detaļas, izpildot iepriekš aprakstītos soļus apgrieztā secībā.

Kafijas pagatavošanas nodaļuma iekšējās tīrīšana

Kafijas pagatavošanas nodaļumu ir jāiztīra ikreiz, kad ir nepieciešams no jauna piepildīt kafijas pupiņu piltuvi, vai vismaz reizi nedēļā.

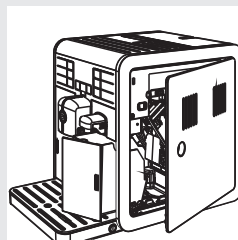

1. Nospiediet taustiņu “☺”, lai izslēgtu kafijas automātu, un izraujiet tā kontaktdakšu no elektrības rozetes.
2. Izņemiet kafijas biezumtaurtni. Atveriet servisa durvītas.

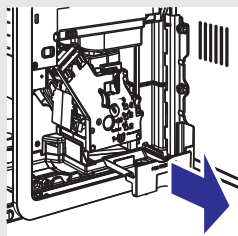

3. Izņemiet un iztīriet kafijas atlieku tvertni.

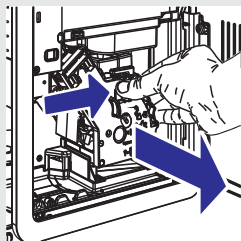

4. Lai izņemtu kafijas pagatavošanas nodaļījumu, nospiediet taustiņu "PUSH" (Spiest) un velciet to aiz roktura.

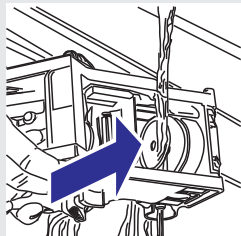

5. Nomazgājiet kafijas pagatavošanas nodaļījumu ar tīru, remdenu ūdeni. Uzmanīgi iztīriet augšējo filtru.

! **Uzmanību:**

Kafijas pagatavošanas nodaļījuma tīrīšanai neizmantojiet mazgāšanas līdzekli/ziepes.

6. Ļaujiet kafijas pagatavošanas nodaļījumam pilnībā nožūt.
7. Ar mīkstu, samitrinātu drāniņu izslaukiet kafijas automātu no iekšpusēs.

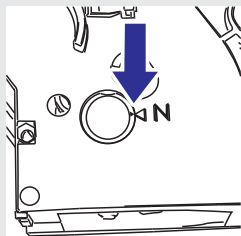

8. Pārliecinieties, vai kafijas pagatavošanas nodaļījums ir miera pozīcijā; abām norādēm ir jāsakrīt. Ja tā nav, rīkojieties, kā aprakstīts 9.solī.

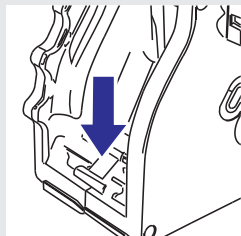

9. Uzmanīgi pavelciet sviru uz leju, līdz tā saskaras ar kafijas pagatavošanas nodaļījuma pamatni un sakrīt abas norādes kafijas pagatavošanas nodaļījuma sānos.

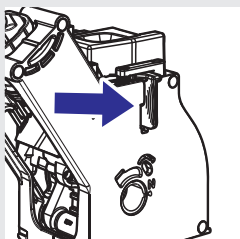
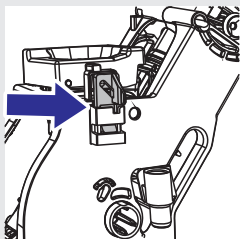

10. Stingri nospiežot taustiņu "PUSH", pārliecinieties, vai kafijas pagatavošanas nodaļumu bloķējošais āķītis ir novietots pareizi. Pārbaudiet, vai āķītis ir augšējā gala pozīcijā. Ja tā nav, lūdzu, mēģiniet vēlreiz.

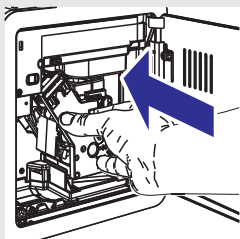

11. Ievietojiet kafijas pagatavošanas nodaļumu atpakaļ tā vietā, līdz tas noslēdzas, nospiežot taustiņu "PUSH".

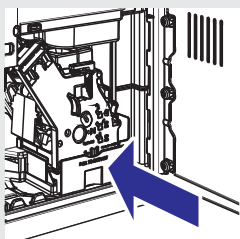

12. Ievietojiet kafijas atlieku tvertni un aizveriet servisa durtiņas.
13. Ievietojiet kafijas biežumu tvertni.

Kafijas pupiņu piltuves, paplātes un nodalījuma iknedēļas tīrīšana

Vienreiz nedēļā ar drāniņu izslaukiet kafijas pupiņu piltuvi, paplāti un piltuves nodalījumu, lai iztīrītu visas kafijas paliekas vai putekļus.

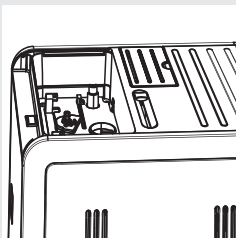

Lai izņemtu piltuvē esošo paplāti, nospiediet āķišus kafijas pupiņu piltuves apakšā, kā redzams attēlā pa kreisi.

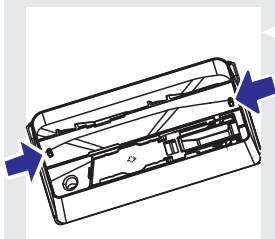

Pēc tīrīšanas ievietojiet paplāti atpakaļ kafijas pupiņu piltuvē.

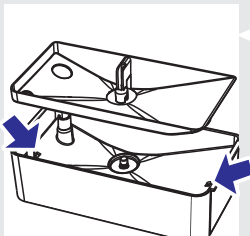

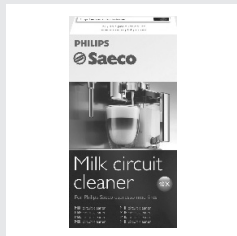

Piena karafes ikmēneša tīrīšana

Reizi mēnesī ir nepieciešams veikt rūpīgāku piena karafes tīrīšanu ar Saeco piena pagatavošanas sistēmas tīrīšanas līdzekli, lai pilnībā iztīrītu piena pagatavošanas sistēmu no piena atliekām.

Saeco piena pagatavošanas sistēmas tīrīšanas līdzekli var iegādāties atsevišķi. Lai uzzinātu vairāk, skatiet šīs lietošanas instrukcijas nodaļu par apkopes produktiem.



Brīdinājums:

Applaucēšanās risks! Gatavošanas sākumā kafijas automāts var izšļākt nelielas karsta ūdens un tvaika šaltis. Adegumu risks! Sagaidiet cikla beigas un tikai tad noņemiet piena karafi.



Piezīme:

Pirms sākat tīrīšanas procesu, pārliecinieties, vai ūdens tvertne ir piepildīta ar ūdeni līdz atzīmei MAX.

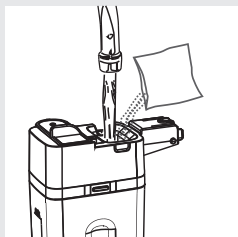

1. Piepildiet piena karafi ar tīru ūdeni līdz atzīmei MAX.
2. Ieberiet vienu paciņu piena pagatavošanas sistēmas tīrīšanas līdzekļa piena karafē un ļaujiet līdzeklim pilnībā izšķīst.

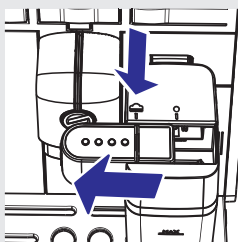

3. Ievietojiet karafi kafijas automātā. Izvelciet piena karafes dozatoru pa kreisi līdz atzīmei “☕”.

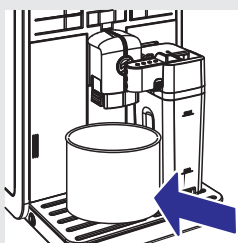

4. Novietojiet trauku zem padeves krāna.

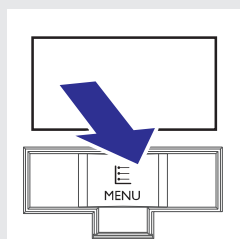

Zaļš

5. Nospiediet izvēlnes taustiņu “” **MENU**. Displejā ir redzama šāda ikona.

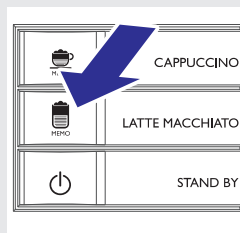

Zaļš

6. Nospiediet taustiņu “”. Displejā ir redzama šāda ikona. Nospiediet taustiņu “”, lai izvēlētos putota piena pagatavošanu.

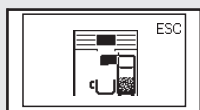

Zaļš

7. Kafijas automāts atgādina, ka ir nepieciešams pievienot piena karafi un izvilkēt piena dozatoru.

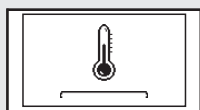

Dzeltens

8. Kamēr kafijas automāts silst, displejā ir redzama šāda ikona.



Zaļš

9. Kad no kafijas automāta vairs neplūst ūdens, atkārtojiet 5. – 8.soli, līdz karafē vairs nav ūdens.

Brīdinājums:

Nekad nedzeriet šķidrumu, kas tiek pagatavots šajā procesā.

Tīrīšana un apkope

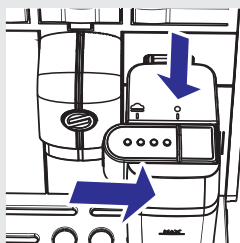

10. Aizveriet piena karafes dozatoru, iebīdot to atpakaļ līdz norādei “●”. Noņemiet piena karafi un iztukšojiet to.

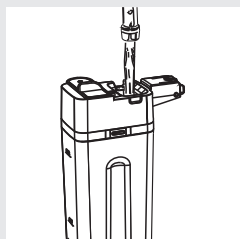

11. Noņemiet trauku ar izlietoto tīrīšanas šķīdumu un piena karafi no kafijas automāta.

12. Izskalojiet piena karafi un piepildiet to ar tīru ūdeni līdz atzīmei MAX.

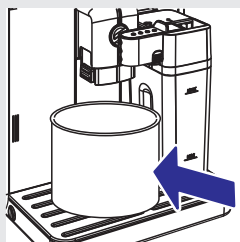

13. Ievietojiet karafi kafijas automātā. Izvelciet piena karafes dozatoru pa kreisi līdz atzīmei “▲”. Novietojiet trauku zem kafijas padeves krāna, lai sāktu skalošanas ciklu.



14. Nospiediet izvēlnes taustiņu “☰” **MENU**. Displejā ir redzama šāda ikona.



15. Nospiediet taustiņu “☰” (milk frother icon). Displejā ir redzama šāda ikona. Nospiediet taustiņu “☰” (milk frother icon), lai izvēlētos putota piena pagatavošanu.



16. Kafijas automāts atgādina, ka ir nepieciešams pievienot piena karafi un izvilkt piena dozatoru.

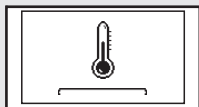

Dzeltens



Zaļš

17. Kamēr kafijas automāts silst, displejā ir redzama šāda ikona.

18. Kad no kafijas automāta vairs neplūst ūdens, atkārtojiet 13. – 16.soli, līdz karafē vairs nav ūdens.

19. Noņemiet trauku ar izlietoto tīrīšanas šķīdumu un piena karafi no kafijas automāta. Vēlreiz atkārtojiet 11. – 16.soli.

20. Izjauciet un nomazgājiet piena karafi atbilstoši nodaļā “Piena karafes iknedēļas tīrīšana” aprakstītajam.

Kafijas pagatavošanas nodaļuma ikmēneša ieeļļošana

Ieeļļojiet kafijas pagatavošanas nodaļumu pēc apmēram 500 krūzīšu kafijas pagatavošanas vai vienreiz mēnesī.

Saeco smērvielu kafijas pagatavošanas nodaļuma ieeļļošanai var iegādāties atsevišķi. Lai uzzinātu vairāk, skatiet šīs lietošanas instrukcijas nodaļu par apkopes produktiem.

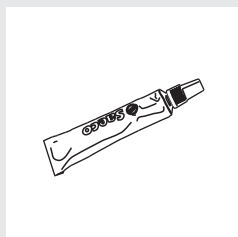

! Uzmanību:

Pirms kafijas pagatavošanas nodaļuma ieeļļošanas noskalojiet to ar tīru ūdeni un nožāvējiet, kā aprakstīts nodaļā “Kafijas pagatavošanas nodaļuma iknedēļas tīrīšana”.

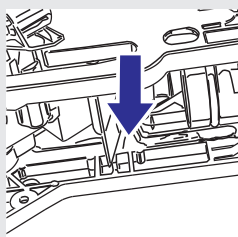
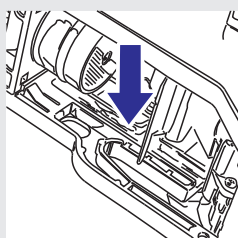

1. Uzklājiet smērvielu uz virzošajām detaļām vienmērīgi abās pusēs.

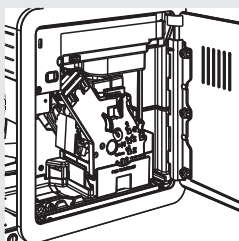
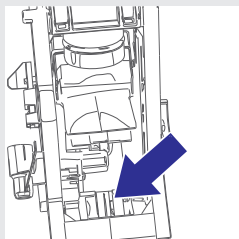
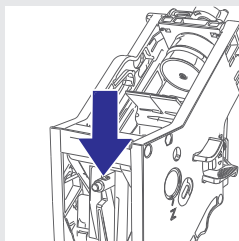

2. Ieļļojiet arī asi.

3. Ievietojiet kafijas pagatavošanas nodaļumu atpakaļ tā vietā, līdz tas noslēdzas (skatiet nodaļu “Kafijas pagatavošanas nodaļuma iknedējas tīrīšana”). Ielieciet atpakaļ kafijas atlieku tvertni.

4. Aizveriet servisa durvītas. Ielieciet atpakaļ kafijas biezu tvertni.

Kafijas pagatavošanas nodaļuma ikmēneša tīrīšana ar kafijas eļļu noņemšanas līdzekli

Papildus iknedējas tīrīšanai mēs iesakām veikt tīrīšanas ciklu ar kafijas eļļu noņemšanas līdzekli pēc apmēram 500 krūziņu kafijas pagatavošanas vai reizi mēnesī. Šī tīrīšana noslēdz kafijas pagatavošanas nodaļuma apkopes procesu.

Kafijas eļļu noņemšanas līdzekli un apkopes komplektu jūs varat iegādāties atsevišķi.

Lai uzzinātu vairāk, skatiet šīs lietošanas instrukcijas nodaļu par apkopes produktiem.



! **Uzmanību:**

Kafijas eļļu noņemšanas tabletes ir izmantojamas tikai tīrīšanai, tām nav atkaļķojošas īpašības. Atkaļķošanai izmantojiet Saeco atkaļķošanas šķīdumu un ievērojiet procedūru, kas aprakstīta nodaļā “Atkaļķošana”.

Tīrīšana un apkope

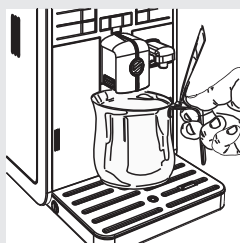

1. Novietojiet trauku zem kafijas padeves krāna.

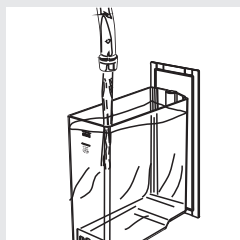

2. Pārliecinieties, vai ūdens tvertne ir piepildīta ar tīru ūdeni līdz atzīmei MAX.

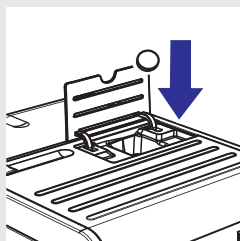

3. Ievietojiet kafijas eļļu noņemšanas tableti maltās kafijas nodalījumā.



4. Vienu vai vairākas reizes nospiediet taustiņu “☕”, lai izvēlētos maltās kafijas funkciju. Neberiet maltās kafijas nodalījumā kafiju.

5. Nospiediet taustiņu “☕”, lai sāktu kafijas pagatavošanas ciklu.

6. Sagaidiet, lai kafijas automāts pagatavo puskrūzīti ūdens.

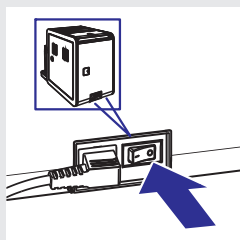

7. Pārslēdziet barošanas slēdzi kafijas automāta aizmugurē pozīcijā “0”.

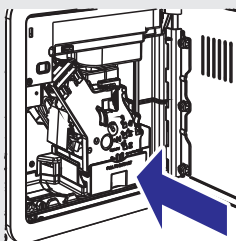
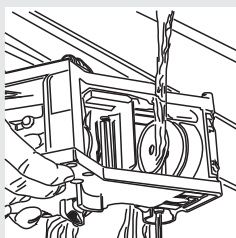
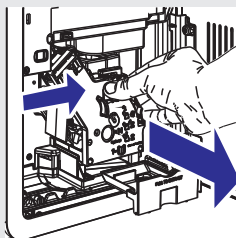
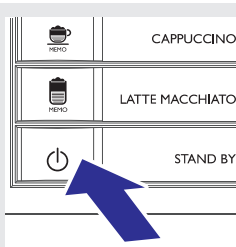

Zaļš

8. Ļaujiet šķīdumam iedarboties apmēram 15 minūtes. Vienmēr izlejiet tīrīšanai izmantoto ūdeni.
9. Pārslēdziet barošanas slēdzi kafijas automāta aizmugurē pozīcijā "I". Lai ieslēgtu kafijas automātu, nospiediet taustiņu "☺". Gaidiet, līdz tiek pabeigts automātiskais skalošanas cikls.
10. Izņemiet kafijas biezu tvertni un atveriet servisa durtiņas. Izņemiet kafijas atlieku tvertni un kafijas pagatavošanas nodalījumu.
11. Nomazgājiet kafijas pagatavošanas nodalījumu ar tīru ūdeni.
12. Ievietojiet kafijas pagatavošanas nodalījumu atpakaļ tā vietā, līdz tas noslēdzas (skatiet nodaļu "Kafijas pagatavošanas nodalījuma iknedēļas tīrīšana"). Ievietojiet kafijas atlieku tvertni un kafijas biezu tvertni. Aizveriet servisa durtiņas.
13. Nospiediet taustiņu "☺", lai izvēlētos maltās kafijas funkciju. Neberiet maltās kafijas nodalījumā kafiju.
14. Nospiediet taustiņu "☺", lai sāktu kafijas pagatavošanas ciklu.
15. Divreiz atkārtojiet 13.-14.soli. Iztukšojiet trauku ar skalošanai izmantoto ūdeni.
16. Lai iztīrītu notekaplāti, ievietojiet tajā kafijas eļļu noņemšanas tableti un līdz divām trešdaļām piepildiet to ar karstu ūdeni. Ļaujiet šķīdumam iedarboties apmēram 30 minūtes, tad kārtīgi izskalojiet notekaplāti.

Atkaļķošanas process ilgst apmēram 35 minūtes.

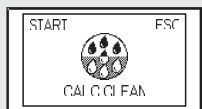

Dzeltens

Kafijas automāta lietošanas laikā tajā veidojas kaļķakmens. Kaļķakmens ir regulāri jāiztīra, jo tas var nosprostot kafijas automāta ūdens un kafijas padeves sistēmu. Kafijas automāts norāda, kad ir nepieciešams veikt atkaļķošanu. Ja displejā ir redzama ikona CALC CLEAN, tas nozīmē, ka ir nepieciešams veikt atkaļķošanu.

! Uzmanību:

Neveicot atkaļķošanu, kafijas automāts pārtrauks darboties pareizi, un šajā gadījumā remonts NAV ietverts garantijā.



Izmantojiet tikai atkaļķošanas šķīdumu. Tā formula ir izstrādāta tā, lai nodrošinātu labāku ierīces darbību visu tās kalpošanas laiku.

Atkaļķošanas šķīdumu ir iespējams iegādāties atsevišķi. Lai uzzinātu vairāk, skatiet šīs lietošanas instrukcijas nodaļu par apkopes produktiem.

! Brīdinājums:

Nekad nedzeriet atkaļķošanas šķīdumu vai jebkuru pagatavoto produktu, kamēr atkaļķošanas cikls nav pabeigts līdz galam. Nekad atkaļķošanai neizmantojiet etiķi.

≡ Piezīme:

Atkaļķošanas cikla laikā neizslēdziet kafijas automātu. Ja tā ir noticis, tad jums ir jāatsāk atkaļķošanas ciklu, lai pilnībā pabeigtu to. Atkaļķošanas cikls atsāksies no punkta, kurā tas iepriekš tika pārtraukts.

Lai veiktu atkaļķošanas ciklu, rīkojieties, kā aprakstīts tālāk:

Pirms atkaļķošanas:

1. Iztīriet notekaplati.

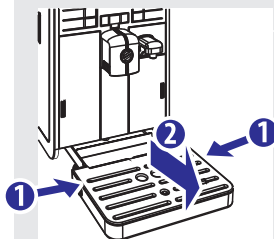

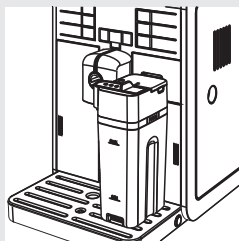

Zaļš

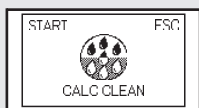

Dzeltens

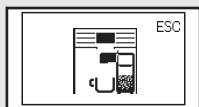

Zaļš

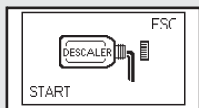

Dzeltens

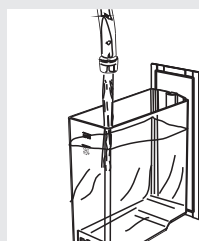
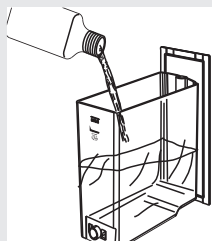

2. Ievietojiet kafijas automātā tukšu piena karafi.
3. No ūdens tvertnes izņemiet "INTENZA+" filtru (ja uzstādīts) un tā vietā ievietojiet mazo balto filtru, kas ir iekļauts komplektācijā. Ievietojiet ūdens tvertni atpakaļ kafijas automātā.
4. Nospiediet izvēlnes taustiņu "☰" **MENU**. Displejā ir redzama šāda ikona.
5. Nospiediet taustiņu "☕". Spiediet taustiņu "☕", līdz displejā ir redzama šāda lapa.
6. Nospiediet taustiņu "☕", lai sāktu atkaļķošanas procesu.
7. Kafijas automāts atgādina, ka ir nepieciešams pievienot piena karafi un izvilkt piena dozatoru.

Piezīme:

Ja nejauši nospiežat taustiņu "☕", nospiediet taustiņu "☕", lai izietu.

8. Izņemiet ūdens tvertni un iepildiet tajā visu atkaļķošanas šķīduma saturu. Tad piepildiet ūdens tvertni ar tīru ūdeni līdz atzīmei CALC CLEAN.
9. Ievietojiet ūdens tvertni atpakaļ kafijas automātā.

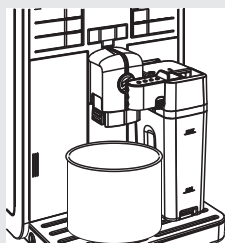

10. Izvelciet piena karafes dozatoru pa kreisi līdz atzīmei “☕”.
- Novietojiet zem piena dozatora un kafijas padeves krāna lielu trauku (ar vismaz 1,5 l tilpumu).

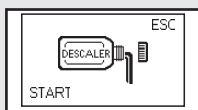

Dzeltenš

11. Nospiediet taustiņu “☕
MEMO”^{MEMO}”, lai sāktu atkaļķošanu.

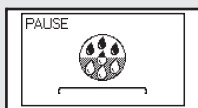

Dzeltenš

12. Kafijas automāts pagatavos atkaļķošanas šķīdumu ar noteiktiem laika intervāliem. Displejā redzamā josla rāda cikla progresu.

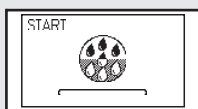

Dzeltenš

Piezīme:

Atkaļķošanas ciklu ir iespējams paust, nospiežot taustiņu “☕
MEMO”^{MEMO}”. Lai atsāktu ciklu, vēlreiz nospiediet taustiņu “☕
MEMO”^{MEMO}”. Tas jums dod laiku iztukšot trauku ar atkaļķošanai izmantoto šķīdumu vai uz brīdi atstāt kafijas automātu.



Sarkans

13. Kad displejā ir redzama šī ikona, ūdens tvertne ir tukša.

14. Noņemiet un iztukšojiet piena karafi un trauku ar izlietoto šķīdumu.

15. Iztukšojiet notekpaplāti un novietojiet to atpakaļ vietā.

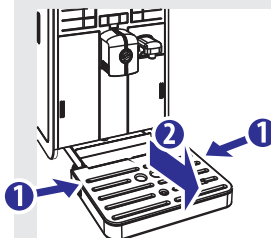

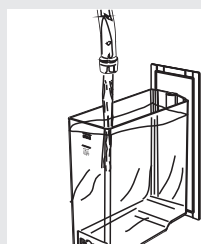

Dzeltenš



Sarkans

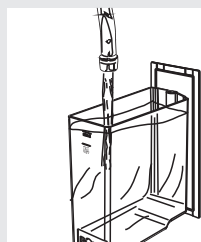

Zaļš



Dzeltenš

16. Izņemiet ūdens tvertni, izskalojiet to un piepildiet ar tīru ūdeni līdz atzīmei MAX. Ievietojiet to atpakaļ kafijas automātā. Kad ievietojat ūdens tvertni kafijas automātā, displejā ir redzama pa kreisi attēlotā lapa.

17. Ievietojiet piena karafi kafijas automātā. Novietojiet trauku zem piena dozatora un kafijas padeves krāna.

18. Nospiediet taustiņu “”, lai sāktu skalošanas ciklu.

19. Kad displejā ir redzama šī ikona, ūdens tvertne ir tukša. Atkārtojiet 14. – 18.soli, tad turpiniet ar 20.soli.

20. Kad ūdens tvertne ir tukša, izņemiet to, izskalojiet un vēlreiz piepildiet ar tīru ūdeni līdz atzīmei MAX. Ievietojiet to atpakaļ kafijas automātā.

21. Iztukšojiet trauku un novietojiet to atpakaļ zem padeves krāna.

22. Kad skalošanas ciklam nepieciešamais ūdens daudzums ir pilnībā izlietots, displejā ir redzama šī ikona. Nospiediet taustiņu “”, lai izietu no atkalķošanas cikla.

23. Kafijas automāts automātiski uzpilda sistēmu.

24. Kafijas automāts uzsilst un izpilda automātisko skalošanas ciklu, lai sagatavotos dzērienu pagatavošanai.

Atkaļķošana

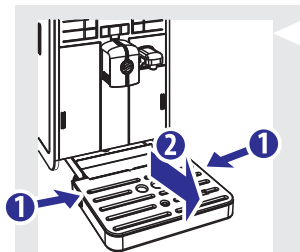

25. Noņemiet un iztukšojiet trauku ar skalošanai izmantoto ūdeni.
26. Iztukšojiet notekpaplāti un novietojiet to atpakaļ vietā.
27. Atkaļķošanas cikls tagad ir pabeigts.

28. Izņemiet mazo balto filtru un ievietojiet atpakaļ ūdens tvertnē "INTENZA+" ūdens filtru, ja tas bija uzstādīts.

Piezīme:

Kad atkaļķošanas cikls ir pabeigts, iztīriet kafijas pagatavošanas nodalījumu, kā aprakstīts nodaļā "Kafijas pagatavošanas nodalījuma iknedēļas tīrīšana".

Tiek veikti divi skalošanas cikli, lai iztīrītu sistēmu ar iepriekšnoteiktu ūdens daudzumu un nodrošinātu pareizu kafijas automāta darbību. Ja ūdens tvertne nav piepildīta līdz atzīmei MAX, skalošanai var būt nepieciešami trīs vai vairāk cikli.

Programmēšana

Programmēšanas izvēlnē jūs varat noregulēt kafijas automāta iestatījumus, lai tie atbilstu jūsu vēlmēm.

Regulējamie parametri

Kafijas temperatūra

Šis iestatījums ļauj pielāgot pagatavojamās kafijas temperatūru.

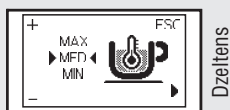

Kafijas pupiņu izvēlēšanās

Šis iestatījums ļauj optimizēt maļšanas procesu, pielāgojoties lietotajam kafijas pupiņu veidam.



Kafijas sistēmas iztukšošanas cikls

Šis iestatījums ir paredzēts kafijas pupiņu piltuves un kafijas dzirnaviņu iztukšošanai pirms kafijas pupiņu maiņas.

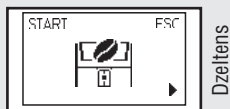

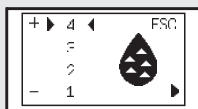

Dzeltens

Ūdens cietība

Šis iestatījums ļauj iestatīt ūdens cietību atbilstoši jūsu dzīvesvietai.

1 = ļoti mīksts ūdens

2 = mīksts ūdens

3 = ciets ūdens

4 = ļoti ciets ūdens

Lai uzzinātu vairāk, skatiet nodaļu "Ūdens cietības pakāpes noteikšana un programmēšana".

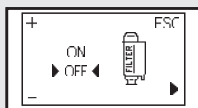

Dzeltens

"INTENZA+" ūdens filtrs

Šis iestatījums ļauj pārvaldīt "INTENZA+" ūdens filtru. Lai uzzinātu vairāk, skatiet atbilstošo lietošanas instrukcijas nodaļu.

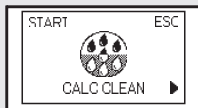

Dzeltens

Atkaļķošanas cikls

Šis iestatījums ļauj veikt atkaļķošanas ciklu.

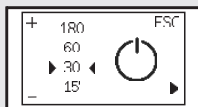

Dzeltens

Taimeris (gaidstāves režīms)

Šis iestatījums ļauj noregulēt laika posmu, kad pēc pēdējā dzēriena pagatavošanas kafijas automāts pārslēgsies gaidstāves režīmā.

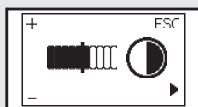

Dzeltens

Kontrasts

Šis iestatījums ļauj noregulēt displeja kontrasta līmeni, lai tajā attēlotie paziņojumi būtu labāk redzami.



Dzeltens

Rūpnīcas iestatījumi

Šis iestatījums ļauj atjaunot oriģinālos rūpnīcas iestatījumus.

Kafijas automāta programmēšana

Šajā piemērā ir aprakstīts, kā noregulēt displeja kontrasta līmeni. Rīkojieties tāpat, lai noregulētu citus iestatījumus.

Programmēšanas izvēlnei var piekļūt tikai tad, kad kafijas automāts ir ieslēgts un displejā ir redzama šāda lapa.



Zaļš

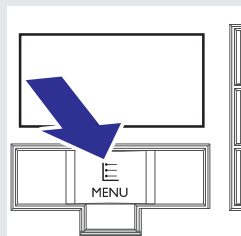

1. Nospiediet taustiņu “” **MENU**, lai piekļūtu izvēlnei.



Zaļš

2. Nospiediet taustiņu “” , lai atvērtu programmēšanas izvēlni.



Dzeltens

3. Tiek parādīta pirmā lapa.

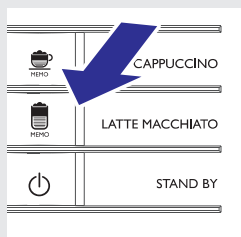

4. Spiediet taustiņu “” , lai pāršķirtu regulējamus iestatījumus, līdz displejā ir redzams kontrasta iestatījums.

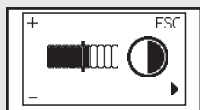

Dzeltens



5. Spiediet taustiņus “” un “”, lai palielinātu vai samazinātu kontrasta līmeni.

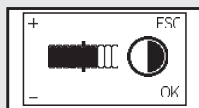

Dzeltens

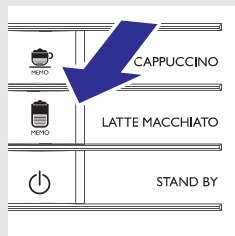

6. Kad iestatījums ir noregulēts, displejā parādās paziņojums “OK”. Nospiediet taustiņu “”, lai apstiprinātu iestatījuma vērtības maiņu.

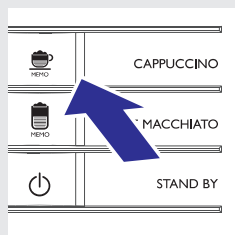

7. Nospiediet taustiņu “”, lai izietu no programmēšanas izvēlnes.

Piezīme:

Kafijas automāts automātiski iziet no programmēšanas izvēlnes, ja 3 minūšu laikā netiek nospiests neviens taustiņš. Iestatījumu vērtības, kuras ir izmainītas, bet nav apstiprinātas, netiek saglabātas.

Displeja rādījumu skaidrojums

Šis kafijas automāts ir aprīkots ar krāsu kodētu sistēmu, lai lietotājam būtu vieglāk saprast displeja rādījumu nozīmi. Ikonas ir kodētas pēc luksofora krāsu principa.

Gatavības signāli (zaļā krāsā)



Kafijas automāts ir gatavs pagatavot kafiju no Arabica kafijas pupiņām.



Kafijas automāts ir gatavs pagatavot kafiju no Robusta kafijas pupiņām.



Kafijas automāts ir gatavs pagatavot kafiju no kafijas pupiņu maisījuma.



Kafijas automāts ir gatavs pagatavot kafiju no maltās kafijas.



Izvēlieties programmēšanas izvēlni vai īpašo dzērienu izvēlni.



Putota piena vai karsta ūdens pagatavošanas izvēle.



Karsta ūdens pagatavošana.



Kafijas automāts pagatavo vienu krūzīti espresso.



Kafijas automāts pagatavo vienu krūzīti kafijas.



Kafijas automāts pagatavo divas krūzītes espresso.

Displeja rādījumu skaidrojums

Gatavības signāli (zaļā krāsā)



Kafijas automāts pagatavo divas krūzītes kafijas.



Tiek gatavota kafija no maltās kafijas.



Kafijas automāts programmē pagatavojamās kafijas daudzumu.

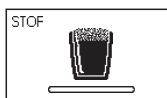

Tiek gatavots putots piens.



Kafijas automāts gatavo kapučīno.

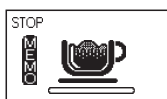

Kafijas automāts programmē piena daudzumu kapučīno pagatavošanai.



Kafijas automāts programmē kafijas daudzumu kapučīno pagatavošanai.



Kafijas automāts gatavo Latte Macchiato.

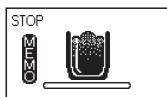

Kafijas automāts programmē piena daudzumu Latte Macchiato pagatavošanai.



Kafijas automāts programmē kafijas daudzumu Latte Macchiato pagatavošanai.

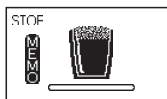



Kafijas automāts programmē piena daudzumu putota piena pagatavošanai.

Displeja rādījumu skaidrojums

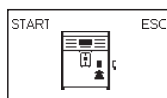
Gatavības signāli (zaļā krāsā)



Ievietojiet ūdens padeves krānu un nospiediet taustiņu “”, lai sāktu ūdens pagatavošanu. Nospiediet “”, lai izietu.



Kafijas automāts atgādinās lietotājam, ka ir nepieciešams ievietot piena karafi.

Brīdinājuma signāli (dzeltenā krāsā)

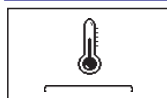

Kafijas automāts silst, lai pagatavotu kafijas dzērienus vai karstu ūdeni.

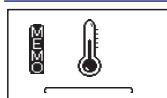

Kafijas automāts silst dzērienu programmēšanas laikā.



Kafijas automāts veic skalošanas ciklu. Sagaidiet cikla beigas.



Nepieciešams nomainīt “INTENZA+” ūdens filtru.



Kafijas automāta atiestatīšanas dēļ tiek atiestatīts kafijas pagatavošanas nodalījums.





Piepildiet kafijas pupiņu piltuvi ar kafijas pupiņām un atsāciet ciklu.

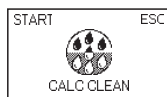

Uzpildiet sistēmu.



Kafijas automātu ir nepieciešams atkalķot. Nospiediet taustiņu “”, lai sāktu atkalķošanas procesu. Izpildiet šīs lietošanas instrukcijas nodaļā “Atkalķošana” aprakstītās darbības.

Ja atkalķošanu vēlaties veikt vēlāk, nospiediet taustiņu “”, lai turpinātu kafijas automāta lietošanu.

Lūdzu, nemiet vērā, ka, neveicot atkalķošanu, kafijas automāts galu galā pārtrauks darboties pareizi, un šajā gadījumā remonts NAV ietverts garantijā.

Displeja rādījumu skaidrojums

Bīdīnājuma signāli (sarkanā krāsā)

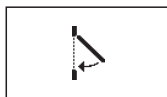

Aizveriet servisa durtiņas.



Piepildiet kafijas pupiņu piltuvi.



Ievietojiet kafijas pagatavošanas nodalījumu.



Ievietojiet kafijas biežumu tvertni.



Iztukšojiet kafijas biežumu tvertni un kafijas atlieku tvertni.



Pirms izslēdzat kafijas automātu, pilnībā ievietojiet kafijas biežumu tvertni.



Piepildiet ūdens tvertni.

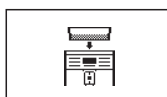

Ievietojiet kafijas pupiņu piltuvi.



Ievietojiet notekpaplāti.

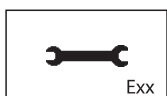

Izslēdziet kafijas automātu, nogaidiet 30 sekundes un atkal to ieslēdziet. Atkārtojiet šo darbību 2-3 reizes. Ja kafijas automāts nesāk darboties, sazinieties ar Philips Saeco atbalsta tālruni savā valstī un nosauciet displejā redzamo kļūdas kodu. Kontaktinformācija ir atrodama garantijas bukletā, kas ir iepakots atsevišķi, vai www.philips.com/support.

Darbības traucējumu novēršana

Šajā nodaļā ir apkopoti biežākie darbības traucējumi, kas var skart jūsu kafijas automātu. Ja jūs nevarat novērst darbības traucējumu, izmantojot tālāk sniegto informāciju, apmeklējiet www.philips.com/support, lai aplūkotu biežāk uzdoto jautājumu (BUJ) sarakstu, vai sazinieties ar Philips Saeco atbalsta tālrūni savā valstī. Kontaktinformācija ir atrodama garantijas bukletā, kas ir iepakots atsevišķi, vai www.philips.com/support.

lerīces darbības	Cēloņi	Risinājumi
lerīce neieslēdzas.	lerīce nav pievienota elektrotīklam. Barošanas slēdzis ir pozīcijā "0".	Pievienojiet ierīci elektrotīklam. Ieslēdziet barošanas slēdzi pozīcijā "1".
Notekplāte ir pilna, kaut gan nav notikusi ūdens noplūde.	Dažreiz ūdens tiek automātiski notecināts, lai veiktu sistēmas skalošanu un nodrošinātu optimālu kafijas automāta veiktspēju.	Tā ir normāla kafijas automāta darbība.
Displejā visu laiku ir redzama sarkanā ikona "☹".	Kafijas biežumu tvvertne ir iztukšota, kad kafijas automāts bija izslēgts.	Vienmēr iztukšojiet kafijas biežumu tvvertni tikai tad, kad kafijas automāts ir ieslēgts. Sagaidiet, līdz displejā parādās ikona "☹", un tikai tad ievietojiet atpakaļ kafijas biežumu tvvertni.
Kafija nav pietiekami karsta.	Kafijas krūzītes ir aukstas.	Pirms kafijas pagatavošanas sasildiet krūzītes ar karstu ūdeni.
Netiek pagatavots karstais ūdens.	Karstā ūdens padeves krāna atvere ir aizsērējusi.	Ar saspurdi iztīriet kaļķakmens nogulsnes no ūdens padeves krāna atveres. Pirms šīs darbības veikšanas pārlicinieties, vai kafijas automāts ir izslēgts un atdzisis.
Kafija nav pietiekami krēmīga. (Skatiet piezīmi)	Kafijas maisījums nav piemērots šai funkcijai, kafija nav svaigi grauzdēta vai malums ir pārāk rupjš.	Mainiet kafijas maisījumu vai arī noregulējiet kafijas dzirnaviņas, kā aprakstīts nodaļā "Keramisko kafijas dzirnaviņu regulēšana".
Piens nav saputots.	Piena karafe ir netīra vai nepareizi ievietota. Piena karafes dozators nav pareizi izvilkt.	Pārlicinieties, vai pareizi tīrāt un ievietojat karafi. Pārlicinieties, vai piena karafes dozators ir izvilktis pareizi.
Kafijas automāts pārāk ilgi silst, vai pa krānu padotais ūdens daudzums ir pārāk mazs.	Kafijas automāta sistēmu ir nobloķējis kaļķakmens.	Atkaļķojiet kafijas automātu.

Darbības traucējumu novēršana

Ierīces darbības	Cēloņi	Risinājumi
Kafijas pagatavošanas nodaļījumu nevar izņemt.	Kafijas pagatavošanas nodaļījums nav ievietots pareizi	Ieslēdziet kafijas automātu. Aizveriet servisa durtiņas. Kafijas pagatavošanas nodaļījums automātiski atgriežas sākotnējā pozīcijā.
	Nav izņemta kafijas biezu tvertne.	Pirms kafijas pagatavošanas nodaļījuma izņemšanas izņemiet kafijas biezu tvertni.
Zem kafijas pagatavošanas nodaļījuma ir daudz maltas kafijas.	Kafija, ko jūs izmantojat, nav piemērota automātiskajiem kafijas automātiem.	Iespējams, ka ir nepieciešams mainīt kafijas maisījumu vai arī noregulēt kafijas dzirnaviņas.
Kafijas automāts maļ kafijas pupiņas, bet netiek pagatavota kafija (Skatiet piezīmi).	Ūdens tvertnē nav ūdens.	Piepildiet ūdens tvertni un uzpildiet sistēmu (nodaļa "Pirmā lietošanas reize").
	Kafijas pagatavošanas nodaļījums ir netīrs.	Iztīriet kafijas pagatavošanas nodaļījumu (nodaļa "Kafijas pagatavošanas nodaļījuma iknedēļas tīrīšana").
	Šāda situācija var rasties, kad kafijas automāts automātiski regulē samaljamās kafijas daudzumu.	Pagatavojiet dažas krūzītes kafijas, kā aprakstīts nodaļā "Saeco pielāgošanās sistēma".
	Sistēma nav uzpildīta.	Uzpildiet sistēmu (nodaļa "Pirmā lietošanas reize").
Pagatavotā kafija ir pārāk vāja (Skatiet piezīmi).	Kafijas padeves krāns ir netīrs.	Iztīriet kafijas padeves krānu.
	Šāda situācija var rasties, kad kafijas automāts automātiski regulē samaljamās kafijas daudzumu.	Pagatavojiet dažas krūzītes kafijas, kā aprakstīts nodaļā "Saeco pielāgošanās sistēma".
	Kafijas malums ir pārāk rupjš.	Mainiet kafijas maisījumu vai arī noregulējiet kafijas dzirnaviņas, kā aprakstīts nodaļā "Keramisko kafijas dzirnaviņu regulēšana".
Kafijas pupiņu piltuves izvēles slēdzis ir pārbīdījies.	Pārslēdziet slēdzi pozīcijā "☐".	

Darbības traucējumu novēršana

Ierīces darbības	Cēloņi	Risinājumi
Kafija tiek pagatavota ļoti lēni (Skatiet piezīmi).	Kafijas dzirnaviņas kafiju samaļ pārāk smalki.	Mainiet kafijas maisījumu vai noregulējiet kafijas dzirnaviņas, kā aprakstīts nodaļā "Keramisko kafijas dzirnaviņu regulēšana".
	Kafijas automāta sistēma ir aizsērējusi.	Veiciet atkalļošanu.
	Sistēma nav uzpildīta.	Uzpildiet sistēmu (nodaļa "Pirmā lietošanas reize").
	Kafijas pagatavošanas nodaļums ir netīrs.	Iztīriet kafijas pagatavošanas nodaļumu (nodaļa "Kafijas pagatavošanas nodaļuma iknedēļas tīrīšana").
Kafija noplūst pa kafijas padeves krānu.	Kafijas padeves krāns ir aizsērējis.	Iztīriet kafijas padeves krānu un tā atveres.
Kafijas pupiņu piltuves izvēles slēdzis ir nobloķējies.	Iespējams, ka to bloķē iesprūdušas kafijas pupiņas.	Bīdīet slēdzi turp un atpakaļ, līdz kafijas pupiņas ir izkustinātas un slēdzi ir iespējams pabīdīt līdz galam.
Kafijas pupiņu piltuvi nevar ievietot.	Zem kafijas pupiņu piltuves izvietotais asmens ir izkustējies.	Aizbīdīet asmeni līdz galam, līdz atveres malai.
	Iespējams, ka kafijas pupiņu piltuves nodaļumā ir palikušas kafijas pupiņas.	Iznemiet kafijas pupiņas.
	Izvēles slēdzis nav pareizajā pozīcijā.	Pārslēdziet slēdzi atvērtajā pozīcijā.
Kafijas garša nav atbilstoša jaunajām kafijas pupiņām.	Nav iztukšota kafijas pagatavošanas sistēma un kafijas dzirnaviņas.	Pagatavojiet vismaz divas krūzītes kafijas, lai sajustu jauno kafijas pupiņu garšu.
Displejā ir redzama ikona "☒".	Kafijas pupiņu piltuves izvēles slēdzis ir pārbīdījies.	Pārslēdziet slēdzi pozīcijā "☒".
	Kafijas pupiņu piltuve un paplāte ir netīras.	Iztīriet kafijas pupiņu piltuvi un paplāti no kafijas paliekām (nodaļa "Kafijas pupiņu piltuves, paplātes un nodaļuma iknedēļas tīrīšana").

Piezīme:

Šīs problēmas var uzskatīt par normālu parādību, ja ir ticis mainīts kafijas maisījums vai ja ierīce ir tikko uzstādīta un tiek lietota pirmo reizi. Šādā gadījumā pagaidiet, lai kafijas automāts izpilda pašregulēšanas darbības, kā aprakstīts nodaļā "Saeco pielāgošanas sistēma".

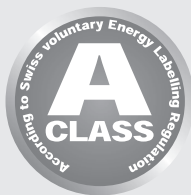

Gaidstāves režīms

Saeco pilnīgi automātiskais kafijas automāts ir paredzēts enerģijas ietaupīšanai, kā norādīts uz A klases energoefektivitātes etiķetes.

Pēc 30 minūtēm dīkstāves kafijas automāts automātiski izslēdzas (ja vien gaidstāves iestatījums nav ieprogrammēts citādi). Ja pirms tam ir pagatavots kāds dzēriens, kafijas automāts veic skalošanas ciklu.

Gaidstāves režīmā enerģijas patēriņš ir mazāks par 1 Wh.

Lai ieslēgtu kafijas automātu, nospiediet taustiņu “☺” (ja barošanas slēdzis kafijas automāta aizmugurē ir ieslēgts pozīcijā “I”). Ja boilers ir auksts, kafijas automāts veic skalošanas ciklu.

Utilizācija

Neizmetiet kafijas automātu kopā ar parastajiem sadzīves atkritumiem, bet nododiet to oficiālā atkritumu savākšanas punktā. Šādi rīkojoties, jūs palīdzat novērst iespējamo kaitējumu apkārtējai videi.

- Iepakojuma materiāli var tikt pārstrādāti un lietoti atkārtoti.
- Ierīce: atvienojiet ierīci un pārgrieziet barošanas vadu.
- Nogādājiet ierīci un barošanas vadu servisa centrā vai vietējā nolietoto elektroierīču savākšanas punktā.

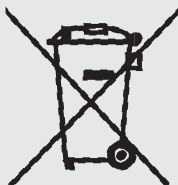

Šī ierīce atbilst Eiropas Savienības direktīvas 2002/96/EK prasībām.

Simbols uz ierīces vai uz tās iepakojuma norāda, ka ierīci nedrīkst izmest kopā ar sadzīves atkritumiem. Lūdzu, iepazīstieties ar vietējiem noteikumiem par elektrisko un elektronisko ierīču atsevišķas savākšanas sistēmu.

Pareiza jūsu nolietotās elektroierīces utilizācija palīdzēs novērst iespējamo kaitējumu apkārtējai videi un cilvēku veselībai.

Lai iegūtu detalizētāku informāciju par šīs ierīces utilizāciju, lūdzu, sazinieties ar savas pilsētas pašvaldību, sadzīves atkritumu apsaimniekošanas dienestu vai veikalu, kurā iegādājāties šo ierīci.

Tehniskās specifikācijas

Ražotājs patur tiesības mainīt ierīces tehniskās specifikācijas.

Nominālais spriegums – Nominālā jauda – Barošanas padeve	Skatiet marķējuma etiķeti ierīces servisa durvīņu iekšpusē
Korpusa materiāls	ABS – Termoplastisks materiāls
Izmērs (p x a x d)	256 x 350 x 470 mm
Svars	8,5 kg
Barošanas vada garums	1,2 m
Vadības panelis	Priekšpusē
Krūzītes izmērs	142
Ūdens tvertne	1,9 litri – izņemama tipa
Kafijas pupiņu piltuves ietilpība	300 g
Kafijas biežumu tvertnes ietilpība	14
Sūkņa spiediens	15 bāri
Boilers	Nerūsējošā tērauda
Drošības ierīces	Termiskais drošinātājs

Garantija un serviss

Garantija

Lai uzzinātu vairāk par garantiju un ar to saistītajiem noteikumiem, lūdzu, izlasiet garantijas bukletu, kas ir iepakots atsevišķi.

Serviss

Mēs vēlamies nodrošināt, lai jūs vienmēr būtu apmierināti ar savu kafijas automātu.

Ja jūs to vēl neesat izdarījuši, lūdzu, reģistrējiet savu pirkumu mūsu interneta vietnē www.philips.com/welcome, lai mēs varētu sazināties un nosūtīt jums tīrīšanas un atkaļķošanas atgādinājumus.

Ja jums ir nepieciešama servisa informācija vai atbalsts, lūdzu, apmeklējiet www.philips.com/support vai sazinieties ar Philips Saeco atbalsta tālruni savā valstī. Kontaktinformācija ir atrodama garantijas bukletā, kas ir iepakots atsevišķi, vai www.philips.com/support.

Tīrīšanai un atkaļķošanai lietojiet tikai Saeco apkopes produktus. Tos ir iespējams pasūtīt pie vietējā Philips izplatītāja, pilnvarotajos servisa centros vai Philips tiešsaistes veikalā www.shop.philips.com/service.

Ja jums rodas grūtības iegādāties apkopes produktus jūsu kafijas automātam, lūdzu, sazinieties ar Philips Saeco atbalsta tālruni savā valstī.

Kontaktinformācija ir atrodama garantijas bukletā, kas ir iepakots atsevišķi, vai www.philips.com/support.

Apkopes produktu pārskats



- Atkaļķošanas šķīdums: CA6700



- "INTENZA+" ūdens filtrs: CA6702



- Smērvielas: HD5061



- Kafijas eļļas noņemšanas līdzeklis: CA6704

Apkopes produktu pasūtīšana



- Piena pagatavošanas sistēmas tīrīšanas līdzeklis: CA6705



- Apkopes komplekts: CA6706

Kafijas automāta piederumi

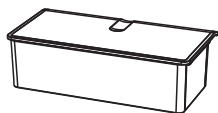

- Iznemama kafijas pupiņu piltuve CA6803

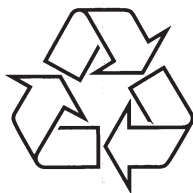

Apmeklējiet Philips internetā
<http://www.philips.com>