

Immer für Sie da

Hier können Sie Ihr Produkt registrieren und Unterstützung erhalten:
www.philips.com/support



M110



Benutzerhandbuch

PHILIPS

Inhaltsangabe

1	Wichtige Sicherheitshinweise	3
----------	-------------------------------------	----------

2	Ihr Telefon	4
	Lieferumfang	4
	Übersicht über das Telefon	4
	Übersicht über die Basisstation	5

3	Erste Schritte	7
	Legen Sie die mitgelieferten Batterien ein.	7
	Anschließen der Basisstation	7
	Kabelmanagement	8
	Konfigurieren Ihres Telefons (landesabhängig)	7
	Was ist der Standby-Modus?	9
	Anzeigesymbole	10

4	Tätigen eines Anrufs	11
	Entgegennehmen eines Anrufs	11
	Beenden eines Anrufs	11
	Einstellen der Lautstärke des Ohrhörers/Lautsprechers	11
	Stummschalten des Mikrofons	11
	Ein-/Ausschalten des Lautsprechers	11

5	Text und Zahlen	12
	Eingeben von Text und Zahlen	12
	Wechseln zwischen Klein- und Großbuchstaben	12

6	Telefonbuch	13
	Anzeigen des Telefonbuchs	13
	Durchsuchen der Einträge	13
	Wählen einer Nummer aus dem Telefonbuch	13
	Hinzufügen eines Eintrags	13
	Bearbeiten eines Eintrags	14
	Löschen eines Eintrags	14
	Löschen aller Einträge	14

7	Anrufprotokoll	15
----------	-----------------------	-----------

Anruflistentyp	15
Anzeigen der Anrufeinträge	15
Speichern eines Anrufeintrags im Telefonbuch	15
Zurückrufen einer Nummer	16
Löschen eines Anrufeintrags	16
Löschen aller Anrufeinträge	16

8	Wahlwiederholungsliste	17
	Anzeigen der Wahlwiederholungseinträge	17
	Wahlwiederholung	17
	Speichern eines Anrufeintrags im Telefonbuch	17
	Löschen eines Wahlwiederholungseintrags	17
	Löschen aller Wahlwiederholungseinträge	17

9	TelefonEinstellungen	18
	Toneinstellungen	18
	Festlegen von Datum und Uhrzeit	18
	Einstellen der Anzeigesprache	18
	Einstellen des Kontrasts auf dem Bildschirm	19
	Dimmen der LCD- Hintergrundbeleuchtung	19

10	Dienste	20
	Anruflistentyp	20
	Telefonnetztyp	20
	Automatisches Präfix	20
	Auswählen des Wahlwiederholung- Intervalls	21
	Wählmodus	21
	Automatische Uhr	21
	Wiederherstellen der Standardeinstellungen	21

11	Technische Daten	23
-----------	-------------------------	-----------

12	Hinweis	24
	Konformitätserklärung	24
	Entsorgung von Altgeräten und Batterien	24

13 Häufig gestellte Fragen (FAQ)	25
---	----

14 Anhang	26
Eingabetabelle für Text und Ziffern	26

15 Schablone für die Wandmontage	28
---	----

1 Wichtige Sicherheitshinweise

- Lassen Sie das Telefon nicht herunterfallen oder andere Gegenstände darauf fallen.
- Eingeschaltete Mobiltelefone in der Nähe können Störungen verursachen.

Warnung

- Die Spannung im Telefonnetz wird als TNV-3 (Telecommunication Network Voltages) gemäß Standard EN 60950 eingestuft.

So vermeiden Sie Schäden und Fehlfunktionen:

Warnung

- Die Aktivierung des Freisprechmodus kann die Lautstärke im Ohrhörer deutlich anheben. Stellen Sie deshalb sicher, dass das Mobilteil sich nicht zu nahe an Ihrem Ohr befindet.

Achtung

- Verwenden Sie nur die in der Bedienungsanleitung aufgelisteten Batterien.
- Falls der Batterie durch einen falschen Batterietyp ersetzt wird, besteht Explosionsgefahr.
- Entsorgen Sie gebrauchte Batterien vorschriftsgemäß.
- Entsorgen Sie Batterien nicht durch Verbrennen.
- Verwenden Sie immer die Kabel, die mit dem Produkt geliefert wurden.
- Lassen Sie den Batterie nicht mit metallenen Gegenständen in Berührung kommen.
- Lassen Sie keine kleinen metallenen Gegenstände in Berührung mit dem Gerät kommen. Dies kann die Tonqualität vermindern und das Gerät beschädigen.
- Metallene Gegenstände können vom Mobilteil magnetisch angezogen werden, wenn sie sich in der Nähe des bzw. auf dem Mobilteil befinden.
- Verwenden Sie das Gerät nicht in Umgebungen mit Explosionsgefahr.
- Öffnen Sie niemals das Mobilteil oder die Basisstation, da Sie ansonsten hohen Spannungen ausgesetzt werden könnten.
- Lassen Sie das Produkt niemals mit Flüssigkeiten in Berührung kommen.
- Verwenden Sie keine Reinigungsmittel, die Alkohol, Ammoniak, Benzol oder Scheuermittel enthalten, da das Gerät durch diese Mittel beschädigt werden könnte.
- Setzen Sie das Telefon nicht zu starker Wärme durch Heizungen oder direktes Sonnenlicht aus.

Betriebs- und Lagertemperatur

- Betreiben Sie das Gerät an einem Ort, wo die Temperatur immer zwischen 0 °C und +40 °C (bis zu 90 % relative Luftfeuchtigkeit) beträgt.
- Lagern Sie das Gerät an einem Ort, wo die Temperatur immer zwischen -20 °C und +45 °C (bis zu 95 % relative Luftfeuchtigkeit) beträgt.
- Niedrige Temperaturen können die Lebensdauer des Batterien verkürzen.

2 Ihr Telefon

Herzlichen Glückwunsch zu Ihrem Kauf und willkommen bei Philips!

Um das Kundendienstangebot von Philips vollständig nutzen zu können, sollten Sie Ihr Produkt unter www.philips.com/welcome registrieren.

Lieferumfang

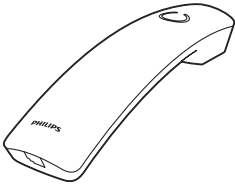

Mobilteil

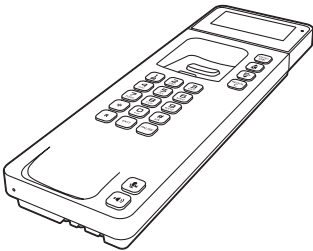

Basisstation



Telefonkabel*

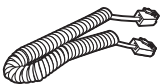

Spiralkabel

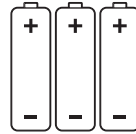

3 AAA-Batterien



Garantie



Bedienungsanleitung

Hinweis

- * In einigen Ländern müssen Sie den Leitungsadapter mit dem Telefonkabel verbinden und anschließend das Telefonkabel in die Telefonbuchse stecken.

Übersicht über das Telefon

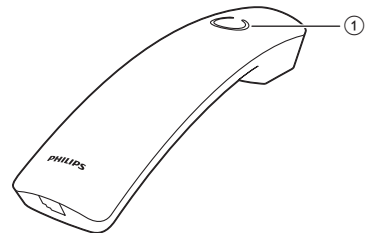

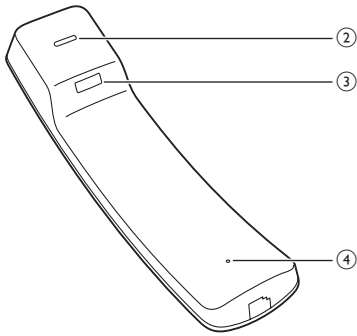

- ① Lautsprecher
- ② Ohrhörers
- ③ Aussparung zum Aufhängen des Mobilteils bei Wandmontage
- ④ Mikrophon

Übersicht über die Basisstation

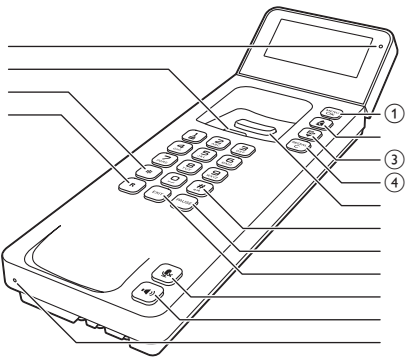

- ① **MENU/OK**
 - Zugriff auf das Hauptmenü
 - Bestätigung der Auswahl
 - Aufrufen des Optionsmenüs
- ②
 - Blättern nach oben im Menü
 - Erhöhen der Lautstärke des Ohrhörers/Lautsprechers

- Öffnen des Telefonbuchs
- ③
 - Blättern nach unten im Menü
 - Verringern der Lautstärke des Ohrhörers/Lautsprechers
 - Öffnen des Anrufprotokolls
- ④ **REDIAL/C**
 - Löschen von Text oder Ziffern
 - Abbrechen eines Vorgangs
 - Aufrufen der Wahlwiederholungsliste
- ⑤ **Taste zum Auflegen**
- ⑥ #
a/A
 - Wechseln zwischen Groß- und Kleinbuchstaben bei der Eingabe
- ⑦ **PAUSE**
 - Drücken, um eine Wählpause beim Tätigen eines Anrufs zu machen
- ⑧ **EXIT**
 - Löschen von Text oder Ziffern
 - Abbrechen eines Vorgangs
- ⑨
 - Stummschalten des Mikrofons bzw. Beenden des Stummschaltens
- ⑩
 - Ein- und Ausschalten des Lautsprechers.
 - Tätigen und Empfangen von Anrufen über den Lautsprecher.
- ⑪ **Mikrophon**
- ⑫ **R**
 - Wahlwiederholungstaste (Diese Funktion ist vom Telefonnetz abhängig).
- ⑬ *
 - Einstellen des Wahlmodus (Impuls- oder temporärer Ton-Modus)
- ⑭ **Haken zum Aufhängen des Mobilteils bei Wandmontage**
- ⑮ **LED-Anzeige**

- Leuchtet auf, wenn neue Anrufe in Abwesenheit oder Sprachnachrichten vorhanden sind.
- Leuchtet ununterbrochen, wenn Sie das Mobilteil abheben oder den Lautsprecher einschalten.

3 Erste Schritte



Achtung

- Stellen Sie sicher, dass Sie die Sicherheitshinweise im Abschnitt "Wichtige Sicherheitshinweise" lesen, bevor Sie das Telefon anschließen und installieren.

Legen Sie die mitgelieferten Batterien ein.

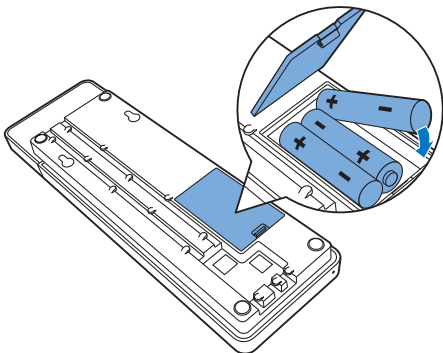

Achtung

- Explosionsgefahr! Halten Sie die Batterien von Hitze, Sonnenlicht und Feuer fern. Werfen Sie die Batterien niemals ins Feuer.
- Kann zu einer Verringerung der Batterielebensdauer führen! Kombinieren Sie keine unterschiedlichen Akkutypen.



Warnung

- Überprüfen Sie beim Einsetzen ins Batteriefach die Polarität. Eine falsche Polarität kann das Gerät beschädigen.



Hinweis

- Stellen Sie sicher, dass Sie bei der Installation Ihres Telefons den Anweisungen folgen, damit alle Funktionen ordnungsgemäß funktionieren.

Anschließen der Basisstation



Hinweis

- Wenn Sie über Ihr Telefonkabel eine DSL-Internetverbindung nutzen, stellen Sie sicher, dass Sie zwischen dem Telefonkabel und der Steckdose einen DSL-Filter installieren. Der Filter verhindert Rauschen und Probleme bei der Übermittlung der Anrufer-ID durch DSL-Störungen. Weitere Informationen zu DSL-Filtern erhalten Sie von Ihrem DSL-Anbieter.
- Das Typenschild befindet sich auf der Rückseite der Basisstation.

- 1 Verbinden Sie die Anschlüsse des Telefonkabels wie folgt mit:
 - der Telefonbuchse an der Unterseite des Geräts;
 - der Telefonbuchse in der Wand.

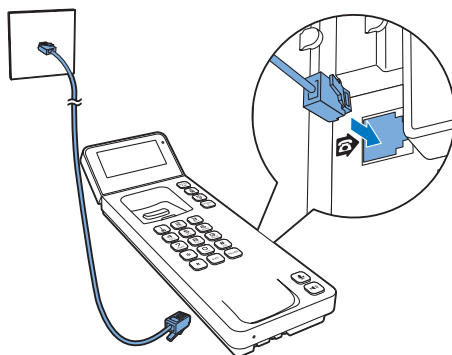

- 2 Verbinden Sie das Spiralkabel mit der Basisstation und dem Mobilteil.

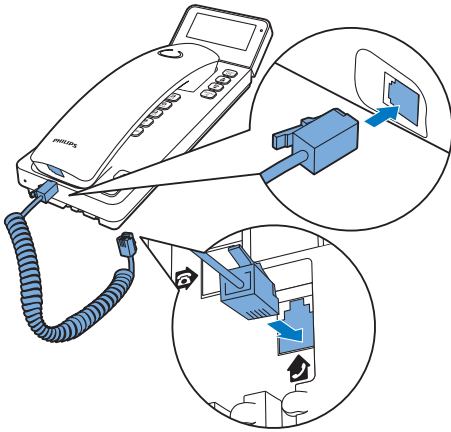

Montieren des Telefons an der Wand

- 1 Leiten Sie entsprechend die Kabel.
- 2 Bringen Sie das Klappdisplay in eine flache Position.
- 3 Schneiden Sie die im Lieferumfang enthaltene (siehe 'Schablone für die Wandmontage' auf Seite 28) Schablone aus, und halten Sie sie an die Wand. Bohren Sie dann zwei Löcher mit einer Breite von 61 mm.
- 4 Befestigen Sie 2 Schrauben (nicht im Lieferumfang enthalten) in jedem Loch.
- 5 Hängen Sie das Telefon an den Schrauben auf.

Kabelmanagement

Sie können Ihr Telefon auf einen Tisch stellen oder an der Wand anbringen. Befolgen Sie die folgenden Anweisungen, um die Kabel zu leiten.

Verwenden des Telefons auf einem Tisch

- 1 Leiten Sie entsprechend die Kabel.
- 2 Kippen Sie das Klappdisplay in den gewünschten Winkel.

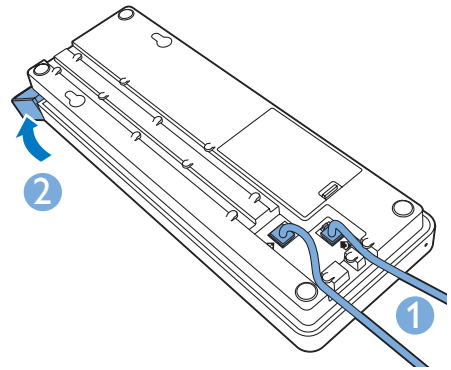
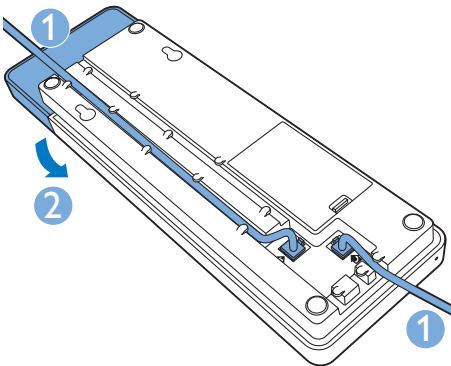

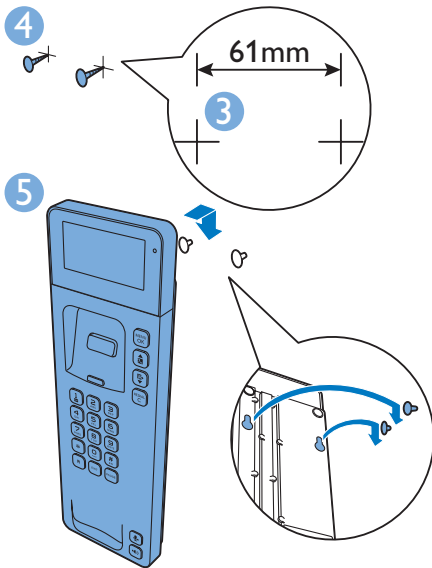

Tipp

- Sie können die im Lieferumfang enthaltene Schablone für eine exakte Messung (siehe 'Schablone für die Wandmontage' auf Seite 28) verwenden.

Konfigurieren Ihres Telefons (landesabhängig)

- 1 Wenn Sie Ihr Telefon zum ersten Mal verwenden, wird eine Willkommensnachricht angezeigt.
- 2 Drücken Sie die Taste **MENU/OK**.

Festlegen des Landes/der Sprache

Wählen Sie Ihr Land/Ihre Sprache aus, und bestätigen Sie anschließend mit **MENU/OK**.

- ↳ Die Landes-/Spracheinstellung wird gespeichert.

Hinweis

- Die Länder-/Spracheinstellungen sind landesabhängig. Wenn keine Willkommensnachricht angezeigt wird, bedeutet das, dass die Länder-/Spracheinstellungen für Ihr Land voreingestellt sind. Anschließend können Sie das Datum und die Uhrzeit festlegen.

Um die Sprache erneut einzustellen, beachten Sie folgende Schritte.

- 1 Wählen Sie **MENU/OK** > [**Telefon-Setup**] > [**Sprache**], und bestätigen Sie anschließend mit **MENU/OK**.
- 2 Wählen Sie eine Sprache aus, und bestätigen Sie anschließend mit **MENU/OK**.
↳ Die Einstellung wird gespeichert.

Festlegen von Datum und Uhrzeit

- 1 Drücken Sie die Taste **MENU/OK**.
- 2 Wählen Sie [**Telefon-Setup**] > [**Datum & Zeit**], und bestätigen Sie anschließend mit **MENU/OK**.
- 3 Heben Sie das Mobilteil ab.
- 4 Geben Sie über die Zifferntasten das Datum ein, und bestätigen Sie mit **MENU/OK**.
↳ Das Menü mit den Uhrzeiteinstellungen wird angezeigt.
- 5 Geben Sie über die Zifferntasten die Uhrzeit ein.
 - Wenn die Uhrzeit im 12-Stunden-Format angezeigt werden soll, drücken Sie , um [**am**] oder [**pm**] auszuwählen (länderspezifisch).
- 6 Drücken Sie zur Bestätigung die Taste **MENU/OK**.
Nun ist Ihr Telefon einsatzbereit.











Was ist der Standby-Modus?

Wenn Ihr Telefon nicht verwendet wird, befindet es sich im Standby-Modus. Das Datum

und die Uhrzeit werden auf dem Standby-Bildschirm angezeigt.

Anzeigesymbole

Im Standby-Modus weisen die Symbole auf dem Bildschirm darauf hin, welche Funktionen zur Verfügung stehen.

Symbol	Funktion
	Leuchtet, wenn keine Batterie eingelegt ist.
	Blinkt bei niedrigem Batteriestand.
	Leuchtet ununterbrochen, wenn Sie angenommene eingegangene Anrufe im Anrufprotokoll durchsuchen.
	Zeigt einen ausgehenden Anruf in Anrufliste.
	Leuchtet auf, wenn neue verpasste Anrufe vorhanden sind, oder wenn Sie die neuen entgangenen Anrufe im Anrufprotokoll durchsuchen. Leuchtet ununterbrochen, wenn Sie die alten entgangenen Anrufe im Anrufprotokoll durchsuchen.
	Blinkt bei eingehendem Anruf. Leuchtet dauerhaft während eines Anrufs.
	Lautsprecher ein
	Klingelton aus
	Leuchtet, wenn das Mikrofon stummgeschaltet ist.
	Blinkt bei neuer Sprachnachricht. Leuchtet dauerhaft, wenn die Sprachnachrichten schon im Anrufprotokoll angezeigt wurden. Das Symbol wird nicht angezeigt, wenn keine Sprachnachricht vorliegt.
	Wird angezeigt, wenn Sie in einer Liste nach oben/unten blättern bzw. die Lautstärke erhöhen/verringern.



Rechts sind weitere Ziffern vorhanden. Halten Sie **MENU/OK** gedrückt, um zur vorherigen/nächsten Seite zu wechseln.

4 Tätigen eines Anrufs

- 1 Heben Sie das Mobilteil ab, oder drücken Sie .
- 2 Wählen Sie die Telefonnummer:
↳ Die Nummer wird gewählt.

Sie können einen Anruf auch von der 'Wahlwiederholungsliste' (siehe 'Wahlwiederholung' auf Seite 17), dem Telefonbuch (siehe 'Wählen einer Nummer aus dem Telefonbuch' auf Seite 13) und dem Anrufprotokoll (siehe 'Zurückrufen einer Nummer' auf Seite 16) aus tätigen.

Entgegennehmen eines Anrufs

Wenn das Telefon klingelt, können Sie aus den folgenden Optionen auswählen, um den Anruf anzunehmen:

- Heben Sie das Mobilteil ab;
- Drücken Sie die Taste .





Hinweis

- Wenn Sie einen Anrufer-ID-Dienst beim Anbieter abonniert haben, wird die Anrufernummer auf dem Bildschirm angezeigt.



Beenden eines Anrufs

Setzen Sie das Mobilteil auf die Basisstation.

Einstellen der Lautstärke des Ohrhörers/Lautsprechers

Drücken Sie  / , um die Lautstärke während eines Anrufs einzustellen.

Stummschalten des Mikrofons

- 1 Drücken Sie während eines Anrufs auf 
↳ [Stumm ein] wird angezeigt.
↳ Der Anrufer kann Sie nicht mehr hören, während Sie ihn jedoch weiterhin hören können.
- 2 Drücken Sie erneut auf , um die Stummschaltung des Mikrofons zu deaktivieren.
↳ Nun können Sie mit dem Anrufer sprechen.

Ein-/Ausschalten des Lautsprechers

Drücken Sie die Taste .

5 Text und Zahlen

Sie können Text und Zahlen für Telefonbucheinträge und andere Menüelemente eingeben.

Eingeben von Text und Zahlen

- 1 Heben Sie das Mobilteil ab, wenn Sie dazu aufgefordert werden.
- 2 Drücken Sie einmal oder mehrmals auf die alphanumerischen Tasten, um das gewünschte Zeichen auszuwählen.
- 3 Drücken Sie die Taste **REDIAL/C** oder **EXIT**, um ein Zeichen zu löschen. Halten Sie die Taste **REDIAL/C** oder **EXIT** gedrückt, um alle Einträge zu löschen.
- 4 Drücken Sie **☐**, um ein Leerzeichen hinzuzufügen.



Hinweis

- Informationen zur Tastenzuordnung von Zeichen und Nummern finden Sie im Kapitel "Anhang".

Wechseln zwischen Klein- und Großbuchstaben

Standardmäßig wird der erste Buchstabe jedes Wortes in einem Satz in Großbuchstaben und der Rest in Kleinbuchstaben eingegeben. Halten Sie die Taste **#A** gedrückt, um zwischen Klein- und Großbuchstaben zu wechseln.

6 Telefonbuch

Dieses Telefon verfügt über ein Telefonbuch, in dem Sie bis zu 25 Einträge speichern können. Sie können über die Basisstation auf das Telefonbuch zugreifen. Jeder Eintrag kann einen Namen mit bis zu 16 Zeichen und eine Nummer mit bis zu 24 Ziffern umfassen. Es stehen 2 Speicherplätze mit Direktzugriff zur Verfügung (Taste 1 und 2). Je nach Land sind die Tasten 1 und 2 mit der Nummer der Mailbox und den Informationsdienst des jeweiligen Dienstbieters belegt. Wenn Sie die Taste im Standby-Modus gedrückt halten, wird die gespeicherte Nummer automatisch gewählt.

Hinweis

- Die Verfügbarkeit von Kurzwahlenträgen ist länderspezifisch.

Anzeigen des Telefonbuchs



- 1 Drücken Sie  oder **MENU/OK** > **[Telefonbuch]** > **[Anzeigen]**, um das Telefonbuch aufzurufen.
- 2 Wählen Sie einen Kontakt aus, und zeigen Sie die verfügbaren Informationen an.

Durchsuchen der Einträge

Sie können die Einträge im Telefonbuch folgendermaßen durchsuchen:

- Blättern Sie durch die Kontaktliste.
- Geben Sie den ersten Buchstaben des Kontakts ein.



Blättern durch die Kontaktliste

- 1 Drücken Sie  oder **MENU/OK** > **[Telefonbuch]** > **[Anzeigen]**, um das Telefonbuch aufzurufen.
- 2 Drücken Sie  und , um durch das Telefonbuch zu blättern.

Eingeben des ersten Buchstabens des Kontakts

- 1 Heben Sie das Mobilteil ab.
- 2 Drücken Sie **MENU/OK** > **[Anzeigen]**, um die Telefonbuchliste aufzurufen.
- 3 Drücken Sie auf die alphanumerische Taste für das Zeichen.
↳ Der erste Eintrag, der mit diesem Buchstaben beginnt, wird angezeigt.

Wählen einer Nummer aus dem Telefonbuch

- 1 Drücken Sie  oder **MENU/OK** > **[Telefonbuch]** > **[Anzeigen]**, um das Telefonbuch aufzurufen.
- 2 Wählen Sie aus dem Telefonbuch einen Kontakt aus.
- 3 Heben Sie das Mobilteil ab, oder drücken Sie die Taste , um den Anruf zu tätigen.

Hinzufügen eines Eintrags

Hinweis



- Wenn Ihr Telefonbuchspeicher voll ist, wird eine Benachrichtigung auf dem Bildschirm angezeigt. Löschen Sie einige der Einträge, um neue hinzufügen zu können.

- 1 Drücken Sie die Taste **MENU/OK**.
- 2 Wählen Sie **[Telefonbuch]** > **[Neu hinzu]**.

- 3 Heben Sie das Mobilteil ab, wenn Sie dazu aufgefordert werden.
- 4 Geben Sie den Namen ein, und bestätigen Sie mit **MENU/OK**.
- 5 Geben Sie die Nummer ein, und bestätigen Sie mit **MENU/OK**.
↳ Ihr neuer Eintrag wird gespeichert.



Tipp

- Drücken Sie **PAUSE**, um eine Pause einzufügen.
- Drücken Sie einmal oder mehrmals auf die alphanumerischen Tasten, um das gewünschte Zeichen auszuwählen.
- Drücken Sie die Taste **REDIAL/C**, um das Zeichen zu löschen. Drücken Sie  / , um den Cursor nach links oder rechts zu bewegen.

Bearbeiten eines Eintrags

- 1 Drücken Sie die Taste **MENU/OK**.
- 2 Wählen Sie **[Telefonbuch] > [Bearbeiten]**.
- 3 Heben Sie das Mobilteil ab, wenn Sie dazu aufgefordert werden.
- 4 Wählen Sie einen Kontakt, und bestätigen Sie mit **MENU/OK**.
- 5 Bearbeiten Sie den Namen, und bestätigen Sie mit **MENU/OK**.
- 6 Bearbeiten Sie die Nummer, und bestätigen Sie mit **MENU/OK**.
↳ Der Eintrag wird gespeichert.

Löschen eines Eintrags

- 1 Drücken Sie die Taste **MENU/OK**.
- 2 Wählen Sie **[Telefonbuch] > [Löschen]**, und bestätigen Sie anschließend mit **MENU/OK**.
- 3 Wählen Sie einen Kontakt, und bestätigen Sie mit **MENU/OK**.

↳ Es wird eine Bestätigungsaufforderung angezeigt.

- 4 Drücken Sie zur Bestätigung die Taste **MENU/OK**.

↳ Der Eintrag wird gelöscht.

Löschen aller Einträge

- 1 Drücken Sie die Taste **MENU/OK**.

- 2 Wählen Sie **[Telefonbuch] > [Alle löschen]**, und bestätigen Sie mit **MENU/OK**.

↳ Es wird eine Bestätigungsaufforderung angezeigt.

- 3 Drücken Sie zur Bestätigung die Taste **MENU/OK**.

↳ Alle Einträge werden gelöscht.



7 Anrufprotokoll

Im Anrufprotokoll wird der Anrufverlauf aller eingehenden und ausgehenden Gespräche gespeichert. Im Protokoll für die eingehenden Anrufe werden der Name und die Nummer des Anrufers sowie Datum und Uhrzeit des Anrufs gespeichert. Diese Funktion steht zur Verfügung, wenn Sie sich über Ihren Dienstanbieter beim Anrufer-ID-Dienst registriert haben. Das Telefon kann bis zu 40 Anrufeinträge speichern. Das Symbol für das Anrufprotokoll und die LED-Anzeige blinken auf dem Bildschirm, um Sie an entgangene Anrufe zu erinnern. Wenn der Anrufer Name und Nummer übertragen hat, werden diese Informationen angezeigt. Die Anrufeinträge werden in chronologischer Reihenfolge angezeigt, wobei der aktuellste Anruf an erster Stelle wiedergegeben wird.

Hinweis

- Stellen Sie sicher, dass es sich um eine gültige Nummer handelt. Anschließend können Sie sie direkt aus der Anrufliste zurückrufen.

Die Symbole, die auf dem Bildschirm gezeigt werden, geben an, ob es sich um Anrufe in Abwesenheit oder empfangene Anrufe handelt.

Symbole	Beschreibung
	Leuchtet ununterbrochen, wenn Sie angenommene eingehende Anrufe im Anrufprotokoll durchsuchen.
	Blinkt bei neuem, entgangenem Anruf. Leuchtet dauerhaft, wenn Sie alte entgangene Anrufe im Anrufprotokoll suchen.

Anruflistentyp

Sie können festlegen, ob Sie alle eingehenden Anrufe oder verpassten Anrufe in diesem Menü anzeigen.

Einstellen des Anruflistentyps

- 1 Drücken Sie die Taste **MENU/OK**.
- 2 Wählen Sie **[Dienste]** > **[Anrufliste]**, und bestätigen Sie anschließend mit **MENU/OK**.
- 3 Wählen Sie eine Option aus, und bestätigen Sie anschließend mit **MENU/OK**.

Anzeigen der Anrufeinträge

- 1 Drücken Sie die Taste .
↳ Das Protokoll für eingehende Anrufe wird angezeigt.
- 2 Wählen Sie einen Eintrag aus, drücken Sie die Taste **MENU/OK**, und wählen Sie **[Anzeigen]**, um weitere Informationen anzuzeigen.

Speichern eines Anrufeintrags im Telefonbuch



- 1 Drücken Sie die Taste .
↳ Das Protokoll für eingehende Anrufe wird angezeigt.
- 2 Wählen Sie einen Eintrag aus, und bestätigen Sie mit **MENU/OK**.
- 3 Wählen Sie **[Num. speichern]**, und bestätigen Sie anschließend mit **MENU/OK**.
- 4 Heben Sie das Mobilteil ab, wenn Sie dazu aufgefordert werden.

- 5 Geben Sie den Namen ein, und bearbeiten Sie ihn. Bestätigen Sie mit **MENU/OK**.
- 6 Geben Sie die Nummer ein, und bearbeiten Sie sie. Bestätigen Sie mit **MENU/OK**.
 - ↳ Der Eintrag wird gespeichert.

↳ Es wird eine Bestätigungsaufforderung angezeigt.

- 4 Drücken Sie zur Bestätigung die Taste **MENU/OK**.
 - ↳ Alle Einträge werden gelöscht.

Zurückrufen einer Nummer

- 1 Drücken Sie die Taste .
- 2 Wählen Sie aus der Liste einen Eintrag aus.
- 3 Heben Sie das Mobilteil ab, oder drücken Sie die Taste , um den Anruf zu tätigen.

Löschen eines Anrufeintrags

- 1 Drücken Sie die Taste 
 - ↳ Das Protokoll für eingehende Anrufe wird angezeigt.
- 2 Wählen Sie einen Eintrag aus, und bestätigen Sie mit **MENU/OK**.
- 3 Wählen Sie **[Löschen]**, und bestätigen Sie anschließend mit **MENU/OK**.
 - ↳ Es wird eine Bestätigungsaufforderung angezeigt.
- 4 Drücken Sie zur Bestätigung die Taste **MENU/OK**.
 - ↳ Der Eintrag wird gelöscht.

Löschen aller Anrufeinträge

- 1 Drücken Sie die Taste 
 - ↳ Das Protokoll für eingehende Anrufe wird angezeigt.
- 2 Drücken Sie die Taste **MENU/OK**, um das Optionsmenü aufzurufen.
- 3 Wählen Sie **[Alle löschen]**, und bestätigen Sie anschließend mit **MENU/OK**.

8 Wahlwiederholungsliste

In der Wahlwiederholungsliste wird der Anrufverlauf der gewählten Nummern gespeichert. Dort finden Sie Name und/oder Nummer für die getätigten Anrufe. Dieses Telefon kann bis zu 10 Wahlwiederholungseinträge speichern.

Anzeigen der Wahlwiederholungseinträge

Drücken Sie die Taste **REDIAL/C**.

Wahlwiederholung

- 1 Drücken Sie die Taste **REDIAL/C**.
- 2 Wählen Sie einen Eintrag aus, und heben Sie das Mobilteil ab, oder drücken Sie **☎**.
↳ Die Nummer wird gewählt.

Speichern eines Anrufeintrags im Telefonbuch

- 1 Drücken Sie die Taste **REDIAL/C**, um die Liste der gewählten Anrufe anzuzeigen.
- 2 Wählen Sie einen Eintrag aus, und bestätigen Sie mit **MENU/OK**.
- 3 Wählen Sie **[Num. speichern]**, und bestätigen Sie anschließend mit **MENU/OK**.
- 4 Heben Sie das Mobilteil ab, wenn Sie dazu aufgefordert werden.
- 5 Geben Sie den Namen ein, und bearbeiten Sie ihn. Bestätigen Sie mit **MENU/OK**.

- 6 Geben Sie die Nummer ein, und bearbeiten Sie sie. Bestätigen Sie mit **MENU/OK**.
↳ Der Eintrag wird gespeichert.

Löschen eines Wahlwiederholungseintrags

- 1 Drücken Sie die Taste **REDIAL/C**, um die Liste der gewählten Anrufe anzuzeigen.
- 2 Wählen Sie einen Eintrag aus, und bestätigen Sie mit **MENU/OK**.
- 3 Wählen Sie **[Löschen]**, und bestätigen Sie anschließend mit **MENU/OK**.
↳ Es wird eine Bestätigungsaufforderung angezeigt.
- 4 Drücken Sie zur Bestätigung die Taste **MENU/OK**.
↳ Der Eintrag wird gelöscht.

Löschen aller Wahlwiederholungseinträge

- 1 Drücken Sie die Taste **REDIAL/C**, um die Liste der gewählten Anrufe anzuzeigen.
- 2 Wählen Sie **[Alle löschen]**, und bestätigen Sie anschließend mit **MENU/OK**.
↳ Es wird eine Bestätigungsaufforderung angezeigt.
- 3 Drücken Sie zur Bestätigung die Taste **MENU/OK**.
↳ Alle Einträge werden gelöscht.

9 Telefoneinstellungen

Sie können die Einstellungen des Telefons nach Ihren Wünschen anpassen.

Toneinstellungen

Verwendbarkeit mit Hörhilfen

Sie können das Telefon mit einem Hörgerät verwenden. Diese Funktion ermöglicht es, das Telefon mit einer Hörhilfe zu koppeln, den Ton zu verstärken und Störgeräusche zu verringern. Diese Funktion ist länderspezifisch. Um diese Funktion zu aktivieren sind keine Einstellungen notwendig.

Festlegen der Klingeltonlautstärke

Sie können zwei Lautstärken wählen und **[Aus]** einstellen.

- 1 Drücken Sie die Taste **MENU/OK**.
- 2 Wählen Sie **[Telefon-Setup] > [Töne] > [Klingellaut.]**, und bestätigen Sie anschließend mit **MENU/OK**.
- 3 Wählen Sie eine Lautstärke aus, und bestätigen Sie mit **MENU/OK**.
↳ Die Einstellung wird gespeichert.

Klingelton einstellen

Sie können aus 10 Klingeltönen auswählen.

- 1 Drücken Sie die Taste **MENU/OK**.
- 2 Wählen Sie **[Telefon-Setup] > [Töne] > [Ruftonmelodie]**, und bestätigen Sie anschließend mit **MENU/OK**.
- 3 Wählen Sie einen Klingelton aus, und bestätigen Sie mit **MENU/OK**.
↳ Die Einstellung wird gespeichert.

Festlegen des Tastentons

Tastentöne werden ausgegeben, wenn Sie eine Taste drücken.

- 1 Drücken Sie die Taste **MENU/OK**.
- 2 Wählen Sie **[Telefon-Setup] > [Töne] > [Tastenton]**, und bestätigen Sie anschließend mit **MENU/OK**.
- 3 Wählen Sie **[Ein]/[Aus]**, und bestätigen Sie anschließend mit **MENU/OK**.
↳ Die Einstellung wird gespeichert.

Festlegen von Datum und Uhrzeit

Weitere Informationen erhalten Sie im Abschnitt "Festlegen von Datum und Uhrzeit" unter "Erste Schritte".

Einstellen der Anzeigesprache

Hinweis

- Diese Funktion ist nur für Modelle verfügbar, die mehrere Sprachen unterstützen.
- Die verfügbaren Sprachen sind von Land zu Land unterschiedlich.

- 1 Drücken Sie die Taste **MENU/OK**.
- 2 Wählen Sie **[Telefon-Setup] > [Sprache]**, und bestätigen Sie anschließend mit **MENU/OK**.
- 3 Wählen Sie eine Sprache aus, und bestätigen Sie anschließend mit **MENU/OK**.
↳ Die Einstellung wird gespeichert.

Einstellen des Kontrasts auf dem Bildschirm

Sie können den Kontrast des Telefon-Displays auf verschiedene Stufen einstellen.

- 1 Drücken Sie die Taste **MENU/OK**.
- 2 Wählen Sie **[Telefon-Setup] > [Kontrast]**, und bestätigen Sie anschließend mit **MENU/OK**.
- 3 Drücken Sie auf **↑ / ↵**, um eine Option auszuwählen, und bestätigen Sie anschließend mit **MENU/OK**.
↳ Die Einstellung wird gespeichert.

Hinweis

- Die Display-Helligkeit lässt nach, da der Batterie für eine längere Zeit verwendet wurde. Sie können die Helligkeit auf ein höheres Level anpassen, indem Sie den Kontrast des Bildschirms einstellen. Wenn die Display-Helligkeit zu gering ist, tauschen Sie den Batterie aus.

Hinweis

- Wenn das Dimmen der Hintergrundbeleuchtung auf **[Ein]** eingestellt ist, ist die LCD-Hintergrundbeleuchtung im Standby-Modus immer eingeschaltet.
- Wenn das Dimmen der Hintergrundbeleuchtung auf **[Aus]** eingestellt ist, ist die LCD-Hintergrundbeleuchtung im Standby-Modus immer ausgeschaltet.
- Wenn Sie das Dimmen der Hintergrundbeleuchtung aktivieren, verbraucht dies mehr Batterieleistung.

Dimmen der LCD-Hintergrundbeleuchtung

Der LCD-Bildschirm schaltet sich automatisch aus, wenn Ihr Telefon in den Standby-Modus wechselt, um Energie zu sparen. Wenn Sie den LCD-Bildschirm anzeigen möchten, während sich das Telefon im Standby-Modus befindet, befolgen Sie diese Schritte, um die Hintergrundbeleuchtung zu dimmen.

- 1 Drücken Sie die Taste **MENU/OK**.
- 2 Wählen Sie **[Telefon-Setup] > [Hintergr. dim.]**, und bestätigen Sie anschließend mit **MENU/OK**.
- 3 Wählen Sie **[Ein]/[Aus]**, und bestätigen Sie anschließend mit **MENU/OK**.
↳ Die Einstellung wird gespeichert.

10 Dienste

Das Telefon unterstützt eine Vielzahl von Funktionen, die Ihnen bei der Handhabung und Verwaltung Ihrer Anrufe helfen.

Anruflistentyp

Sie können festlegen, ob Sie alle eingehenden Anrufe oder verpassten Anrufe in diesem Menü anzeigen.

Einstellen des Anruflistentyps

- 1 Drücken Sie die Taste **MENU/OK**.
- 2 Wählen Sie **[Dienste] > [Anrufliste]**, und bestätigen Sie anschließend mit **MENU/OK**.
- 3 Wählen Sie eine Option aus, und bestätigen Sie anschließend mit **MENU/OK**.

Telefonnetztyp

Hinweis

- Diese Funktion ist landesabhängig. Sie ist nur für Modelle verfügbar, auf denen der Telefonnetztyp unterstützt wird.

- 1 Drücken Sie die Taste **MENU/OK**.
- 2 Wählen Sie **[Dienste] > [Netzart]**, und drücken Sie dann **MENU/OK**.
- 3 Wählen Sie einen Telefonnetztyp, und drücken Sie anschließend **MENU/OK**.
↳ Die Einstellung wird gespeichert.

Automatisches Präfix

Mit dieser Funktion wird vor dem tatsächlichen Wählen die Nummer eines ausgehenden Anrufs überprüft und formatiert. Die Präfixnummer kann die Erkennungsnummer ersetzen, die im Menü festgelegt ist. Beispielsweise legen Sie 604 als Erkennungsnummer und 1250 als Präfix fest. Wenn Sie dann eine Nummer wie 6043338888 wählen, ändert das Telefon beim Wählen die Nummer in 12503338888.

Hinweis

- Die Höchstlänge der Erkennungsnummer beträgt fünf Ziffern. Die Höchstlänge des automatischen Präfixes beträgt zehn Ziffern.
- Diese Funktion ist landesabhängig.

Einstellen des automatischen Präfixes

- 1 Drücken Sie die Taste **MENU/OK**.
- 2 Wählen Sie **[Dienste] > [Auto.Vorwahl]**, und bestätigen Sie anschließend mit **MENU/OK**.
- 3 Heben Sie das Mobilteil ab, wenn Sie dazu aufgefordert werden.
- 4 Geben Sie die Erkennungsnummer ein, und bestätigen Sie mit **MENU/OK**.
- 5 Geben Sie die Präfixnummer ein, und bestätigen Sie mit **MENU/OK**.
↳ Die Einstellung wird gespeichert.

Hinweis

- Um eine Pause einzugeben, drücken Sie **PAUSE**.
- Wenn das Präfix eingestellt ist und die Erkennungsnummer leer bleibt, wird die Präfixnummer allen ausgehenden Anrufen hinzugefügt.
- Die Funktion ist nicht verfügbar, wenn die gewählte Nummer mit * oder # beginnt.

Auswählen des Wahlwiederholung-Intervalls

Stellen Sie sicher, dass die Rückrufzeit ordnungsgemäß eingestellt ist, bevor Sie einen zweiten Anruf entgegennehmen. Im Normalfall ist das Telefon bereits für die Wahlwiederholungsdauer eingestellt. Die Anzahl der verfügbaren Optionen unterscheidet sich je nach Land. Weitere Informationen erhalten Sie von Ihrem Dienstanbieter.

- 1 Drücken Sie die Taste **MENU/OK**.
- 2 Wählen Sie **[Dienste]** > **[Rückrufzeit]**, und bestätigen Sie anschließend mit **MENU/OK**.
- 3 Wählen Sie eine Option aus, und bestätigen Sie anschließend mit **MENU/OK**.
↳ Die Einstellung wird gespeichert.

Wählmodus

Hinweis

- Diese Funktion wird nur von Modellen mit Ton- und Impulswahl unterstützt.

Der Wählmodus ist das Telefonsignal, das in Ihrem Land verwendet wird. Das Telefon unterstützt Tonwahl (DTMF) und Impulswahl (Drehzscheibe). Wenden Sie sich für weitere Informationen an den Dienstanbieter.

Einstellen des Wahlmodus

- 1 Drücken Sie **MENU/OK**. Wählen Sie **[Dienste]** > **[Wahlverfahren]** aus, und bestätigen Sie anschließend mit **MENU/OK**.
- 2 Wählen Sie einen Wählmodus aus, und bestätigen Sie mit **MENU/OK**.
↳ Die Einstellung wird gespeichert.

Hinweis

- Wenn sich Ihr Telefon im Impulswahlmodus befindet, drücken Sie während eines Anrufs *, um temporär in den Tonmodus zu wechseln. Ziffern, die für diesen Anruf eingegeben werden, werden als Tonsignale gesendet.

Automatische Uhr

Hinweis

- Dieser Dienst ist vom Telefonnetz abhängig.
- Stellen Sie sicher, dass Sie die Anruferkennung registriert haben, bevor Sie diese Funktion nutzen.

Der Dienst synchronisiert das Datum und die Uhrzeit auf dem Telefon automatisch mit dem öffentlichen Telefonnetz. Damit das Datum synchronisiert werden kann, müssen Sie sicherstellen, dass das aktuelle Jahr eingestellt ist.

- 1 Drücken Sie die Taste **MENU/OK**.
- 2 Wählen Sie **[Dienste]** > **[Auto Uhr]**, und bestätigen Sie anschließend mit **MENU/OK**.
- 3 Wählen Sie **[Ein]/[Aus]**. Drücken Sie die Taste **MENU/OK**.
↳ Die Einstellung wird gespeichert.

Wiederherstellen der Standardeinstellungen

Sie können die Einstellungen des Telefons auf die Standardeinstellungen zurücksetzen.

- 1 Drücken Sie die Taste **MENU/OK**.
- 2 Wählen Sie **[Dienste]** > **[Zurücksetzen]**, und bestätigen Sie anschließend mit **MENU/OK**.
↳ Es wird eine Bestätigungsaufforderung angezeigt.
- 3 Drücken Sie zur Bestätigung die Taste **MENU/OK**.

↳ Alle Einstellungen werden zurückgesetzt (bis auf das Telefonbuch).

11 Technische Daten

Allgemeine technische Daten und Funktionen

- Telefonbuch mit 25 Einträgen
- Wahlwiederholungsliste mit 10 Einträgen
- Anrufprotokoll mit 40 Einträgen
- Standardunterstützung für
Anruferidentifikation: FSK, DTMF

Batterie

- Zink-Kohle-Batterien: 3 AAA-Batterien

Gewicht und Abmessungen

- Mobilteil: 130 Gramm
- 46 x 50 x 203 mm (H x B x T)
- Basisstation: 300 Gramm
- 27 x 85,5 x 266 mm (H x B x T)

12 Hinweis

Konformitätserklärung

Hiermit erklärt Gibson Innovations, dass dieses Produkt den grundlegenden Anforderungen und anderen relevanten Bestimmungen der Richtlinie 2014/53/EU entspricht. Die Konformitätserklärung finden Sie unter www.p4c.philips.com.

Entsorgung von Altgeräten und Batterien



Ihr Gerät wurde unter Verwendung hochwertiger Materialien und Komponenten entwickelt und hergestellt, die recycelt und wiederverwendet werden können.



Dieses Symbol auf einem Produkt bedeutet, dass für dieses Produkt die Europäische Richtlinie 2012/19/EU gilt.



Dieses Symbol bedeutet, dass das Produkt Batterien enthält, für die die Europäische Richtlinie 2013/56/EG gilt. Entsorgen Sie diese niemals über den normalen Hausmüll. Informieren Sie sich über die örtlichen Bestimmungen zur getrennten Sammlung von elektrischen und elektronischen Geräten sowie Batterien. Befolgen Sie die örtlichen Bestimmungen, und entsorgen Sie das Produkt und die Batterien nicht mit dem normalen

Hausmüll. Eine ordnungsgemäße Entsorgung von alten Produkten und Batterien hilft, negative Auswirkungen auf Umwelt und Gesundheit zu vermeiden.

Herausnehmen der Batterien

Um die Batterien zu entfernen, lesen Sie den Abschnitt "Einsetzen der mitgelieferten Batterien".



Ist ein Produkt mit diesem Logo gekennzeichnet, bedeutet dies, dass eine entsprechende Gebühr an das Recyclingprogramm des jeweiligen Landes gezahlt wurde.

Umweltinformationen

Auf überflüssige Verpackung wurde verzichtet. Die Verpackung kann leicht in drei Materialtypen getrennt werden: Pappe (Karton), Styropor (Polsterung) und Polyethylen (Beutel, Schaumstoff-Schutzfolie).

Ihr Gerät besteht aus Werkstoffen, die wiederverwendet werden können, wenn das Gerät von einem spezialisierten Fachbetrieb demontiert wird. Bitte beachten Sie die örtlichen Vorschriften zur Entsorgung von Verpackungsmaterial, verbrauchten Batterien und Altgeräten.

13 Häufig gestellte Fragen (FAQ)

Ich habe eine falsche Sprache gewählt, die ich nicht lesen kann. Was kann ich tun?

- 1 Drücken Sie **MENU/OK**, um das Hauptmenü aufzurufen.
- 2 Einer der folgenden Texte wird auf dem Bildschirm angezeigt:

Telefon-Setup > Language

Réglages > Langue

Telefon-Setup > Sprache

Config. telef. > Lingua

Tlfn ayarları > Dil

- 3 Wählen Sie eine Option aus, um auf die Sprachoptionen zuzugreifen.

- 4 Wählen Sie Ihre eigene Sprache aus.

Kein Wählton

Stellen Sie sicher, dass Ihr Telefon ordnungsgemäß an das Telefonkabel angeschlossen ist.

Das Telefon klingelt nicht.

Stellen Sie sicher, dass Ihr Telefon ordnungsgemäß an das Telefonkabel angeschlossen ist.

Ich kann die Einstellungen meiner Voicemail nicht ändern. Wie gehe ich vor?

Der Voicemail-Dienst wird von Ihrem Dienstanbieter verwaltet, nicht vom Telefon selbst. Wenden Sie sich an den Dienstanbieter, um die Einstellungen zu ändern.

Keine Anzeige

Vergewissern Sie sich, dass eine Stromversorgung besteht und das Telefon verbunden ist.

Die Batterien sind defekt. Kaufen Sie neue Batterien mit den gleichen technischen Daten.

Das Telefon klingelt nicht.

Stellen Sie sicher, dass der Klingelton aktiviert ist.

Die Anrufer-ID wird nicht angezeigt.

- Der Dienst ist nicht aktiviert. Wenden Sie sich an Ihren Dienstanbieter.
- Die Daten des Anrufenden werden unterdrückt oder sind nicht verfügbar.

Hinweis

- Wenn die oben angeführten Lösungen nicht helfen, trennen Sie das Telefonkabel, und verbinden Sie es nach 1 Minute erneut.

14 Anhang

Eingabetabelle für Text und Ziffern

Taste	Zeichen in Großbuchstaben (für Englisch/Französisch/Deutsch/Italienisch/Türkisch/Portugiesisch/Spanisch/Niederländisch/Dänisch/Finnisch/Norwegisch/Schwedisch/Rumänisch/Polnisch/Tschechisch/Ungarisch/Slowakisch/Slowenisch/Kroatisch/Litauisch/Estnisch/Lettisch/Bulgarisch)
0	Leerzeichen 0 , / ; " ' ! ; ? ; * + - % \ ^ ~
1	1 @ _ # = < > () & € £ \$ ¥ [] { } α § ...
2	A B C 2 à â Æ Á Ã Ä Å Æ Ç Ç
3	D E F 3 é ê ë Ë Ê Ë Δ Φ
4	G H I 4 Ğ Ħ İ Ĵ Ĭ Ĭ
5	J K L 5 Λ
6	M N O 6 Ñ Ó Ô Õ Ö
7	P Q R S 7 Ş Ş Π Θ Σ
8	T U V 8 Û Ü Û Ü Ü
9	W X Y Z 9 Ø Ω Ξ Ψ Ž

Taste	Zeichen in Kleinbuchstaben (für Englisch/Französisch/Deutsch/Italienisch/Türkisch/Portugiesisch/Spanisch/Niederländisch/Dänisch/Finnisch/Norwegisch/Schwedisch)
0	Leerzeichen 0 , / ; " ' ! ; ? ; * + - % \ ^ ~
1	1 @ _ # = < > () & € £ \$ ¥ [] { } α § ...
2	a b c 2 à â æ á ã ä å æ ç ĉ
3	d e f 3 é ê ë è é ě ē Δ Φ
4	g h i 4 ğ ħ ï ĵ ĭ Ĵ
5	j k l 5 Λ

6	m n o 6 ñ ó ô õ ö ò
7	p q r s 7 β § š Π Θ Σ
8	t u v 8 ù ú ü û ü μ
9	w x y z 9 ø Ω Ξ Ψ ž

Taste	Zeichen in Großbuchstaben (für Griechisch)
0	Leerzeichen 0 , / ; " ' ! ; ? ; * + - % \ ^ ~
1	1 @ _ # = < > () & € £ \$ ¥ [] { } α § ...
2	A B Γ 2 Α Β Γ Æ Ä Å Ç
3	Δ Ε Ζ 3 Δ Ε Ξ
4	H Θ I 4 Η Θ Ι
5	K Λ Μ 5 Κ Λ Μ
6	N Ξ Ο 6 Ν Ξ Ο Ñ Ö
7	Π Ρ Σ 7 Π Ρ Σ
8	T Υ Φ 8 Τ Υ Φ
9	X Ψ Ω 9 Χ Ψ Ω

Taste	Zeichen in Kleinbuchstaben (für Griechisch)
0	Leerzeichen 0 , / ; " ' ! ; ? ; * + - % \ ^ ~
1	1 @ _ # = < > () & € £ \$ ¥ [] { } α § ...
2	α β γ 2 α β γ à æ ä å
3	δ ε ζ 3 δ ε ζ
4	η θ ι 4 η θ ι
5	κ λ μ 5 κ λ μ
6	ν ξ ο 6 ν ξ ο ñ ö
7	π ρ σ 7 π ρ σ β
8	τ υ φ 8 τ υ φ
9	χ ψ ω 9 χ ψ ω

15 Schablone für die Wandmontage

Hinweis

- Diese Vorlage wurde für einen Ausdruck auf Papier der Größe A4 gestaltet. Stellen Sie bei anderen Papiergrößen sicher, dass der Abstand zwischen zwei Schraubenlöchern 61 mm beträgt.

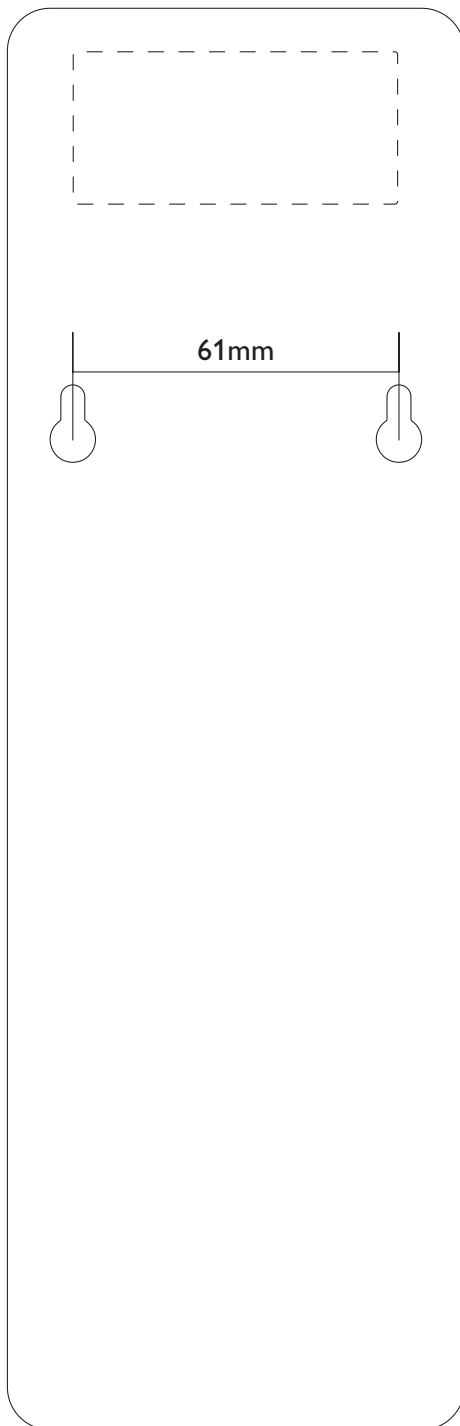



Copyright © Gibson Innovations Limited 2017. All rights reserved

This product has been manufactured by, and is sold under the responsibility of Gibson Innovations Ltd., and Gibson Innovations Ltd. is the warrantor in relation to this product. Philips and the Philips Shield Emblem are registered trademarks of Koninklijke Philips N.V. and are used under license

UM_M110_38_DE_V6.0
WK1732

