

# C565

Micro-casque/oreillette

DECT sans fil

Guide de l'utilisateur

# Sommaire

Bienvenue	3
Contenu de la boîte	4
Principaux éléments de la base de charge et du micro-casque/de l'oreillette	5
Accessoires	6
Personnaliser votre micro-casque/oreillette	7
Configuration du contour d'oreille droite	7
Configuration du contour d'oreille gauche	7
Positionner votre micro-casque/oreillette	8
Ajustement du micro-casque/oreillette avec un serre-tête	9
Charger votre micro-casque/oreillette	10
Brancher l'alimentation	10
Charger le micro-casque/l'oreillette	10
Coupler le micro-casque/l'oreillette au téléphone DECT	11
Passer/recevoir des appels	12
Répondre aux appels	12
Passer des appels	12
Votre micro-casque/oreillette	13
Commandes du micro-casque/de l'oreillette	13
Autonomie en mode conversation	13
Batterie	13
Activation du mode secret pendant un appel sur votre micro-casque/oreillette	14
Réglage du volume de votre micro-casque/oreillette	14
Bip d'avertissement si l'utilisateur quitte le rayon de portée	15
Dépannage	16

# Bienvenue

## Bienvenue

Félicitations pour votre achat d'un produit Plantronics. Ce guide contient les instructions de configuration et d'utilisation du système de micro-casque/oreillette DECT sans fil C565.

Reportez-vous aux [instructions relatives à la sécurité](#) pour les informations importantes relatives à la sécurité avant d'installer ou d'utiliser le périphérique.

Le produit sans fil DECT fourni utilise des fréquences radio sans fil restreintes qui varient selon les pays. L'utilisation de ces produits DECT dans des pays non autorisés constitue une violation de la loi, peut perturber les réseaux et périphériques de télécommunication, et peut faire l'objet de peines et d'amendes de la part des agences de contrôle.

# Contenu de la boîte

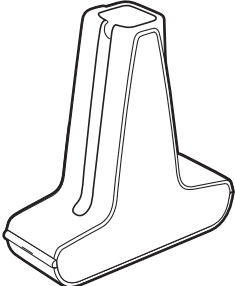

Base de charge

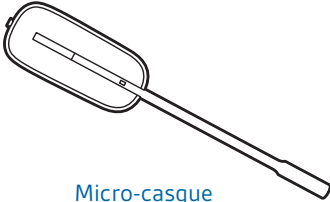

Micro-casque

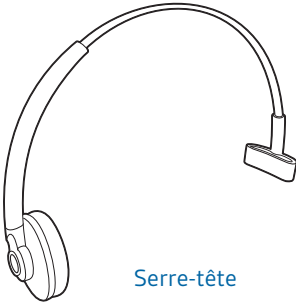

Serre-tête

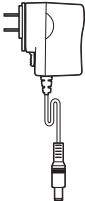

Alimentation

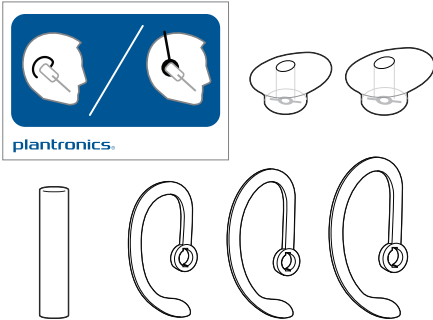

Carte d'instruction de l'assortiment d'inserts, embouts, contours d'oreille et mousse pour contours d'oreille

# Principaux éléments de la base de charge et de l'oreillette

## Présentation de la base de charge et de l'oreillette

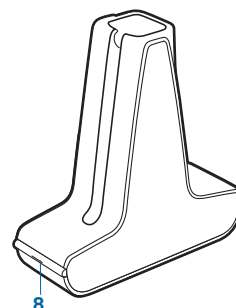
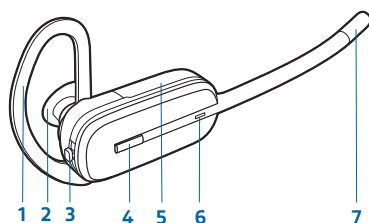

**1** Contour d'oreille

**2** Embout

**3** Bouton Volume/Secret  
(appuyez pour activer  
le mode secret)

**4** Bouton de contrôle d'appel

**5** Couvercle du  
compartiment  
pour batterie

**6** Témoin lumineux

**7** Microphone

**8** Témoin d'alimentation

# Accessoires

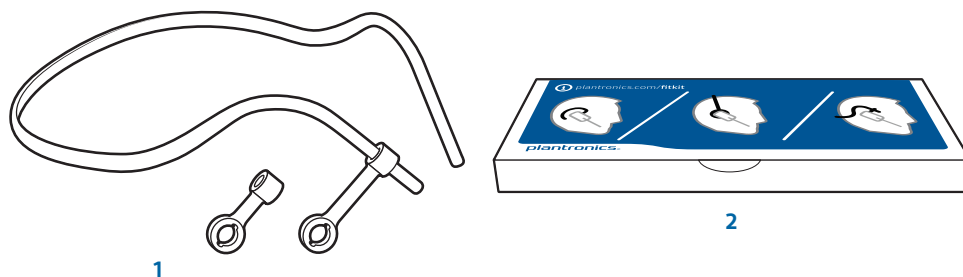

- 1 Serre-tête tour de cou** Autre style de port extrêmement léger et confortable.
- 2 Kit d'assemblage avec contours d'oreille, embouts et manchon en mousse**

# Personnaliser votre oreillette

L'appareil peut être porté sur l'oreille gauche ou droite, avec un contour d'oreille ou un serre-tête.

## Configuration du contour d'oreille droite

- 1 Choisissez la taille de contour d'oreille qui s'adapte le plus confortablement à votre oreille. Alignez le contour d'oreille comme indiqué et insérez-le sur l'appareil.

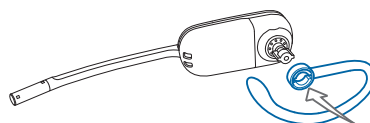

- 2 Faites pivoter le contour d'oreille de 90 degrés vers le haut.

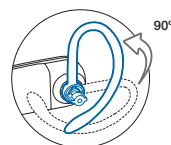

- 3 Choisissez la taille et le type d'embout qui s'adapte le plus confortablement à votre oreille. Alignez l'embout avec l'encoche faisant face au microphone comme indiqué.

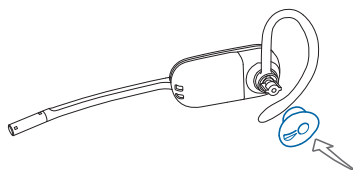

- 4 Appuyez pour le fixer.



## Configuration du contour d'oreille gauche

- 1 Choisissez la taille de contour d'oreille qui s'adapte le plus confortablement à votre oreille. Alignez le contour d'oreille comme indiqué et insérez-le sur l'appareil.

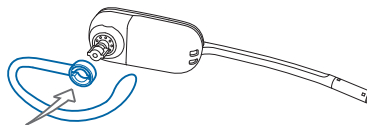

- 2 Faites pivoter le contour d'oreille de 90 degrés vers le haut.

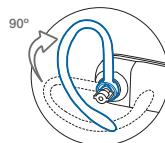

- 3 Choisissez la taille et le type d'embout qui s'adapte le plus confortablement à votre oreille. Alignez l'embout avec l'encoche faisant face au microphone comme indiqué.

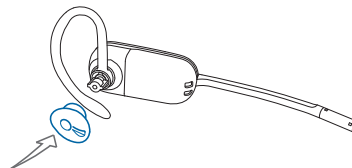

- 4 Appuyez pour le fixer.

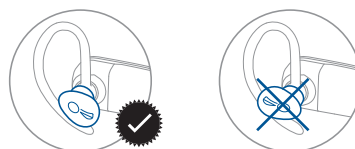

### Positionner votre micro-casque/oreillette

Lorsque vous portez l'oreillette, placez le microphone le plus près possible de votre joue sans l'effleurer. Pour une position optimale de l'oreillette, le microphone peut être orienté vers l'intérieur grâce aux écouteurs rotatifs.

- 1 Glissez l'oreillette derrière l'oreille, puis insérez l'embout dans votre oreille.

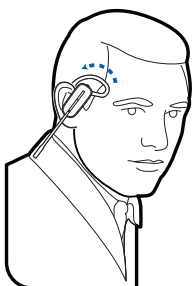

- 2 Tout en tenant la base de l'oreillette, enfoncez-la dans votre oreille pour rapprocher le microphone de votre bouche à l'aide des écouteurs rotatifs. Lorsque la base de l'oreillette se déplace vers l'arrière, vous pouvez ressentir de légers cliquetis jusqu'à ce que le microphone se trouve près de votre joue.

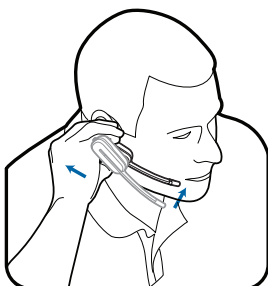



## Ajustement du micro-casque/oreillette avec un serre-tête

L'appareil peut être converti pour être porté sur l'oreille gauche ou droite.

- 1 Maintenez le serre-tête en l'alignant avec l'appareil, comme illustré, et insérez l'oreillette dans le serre-tête.

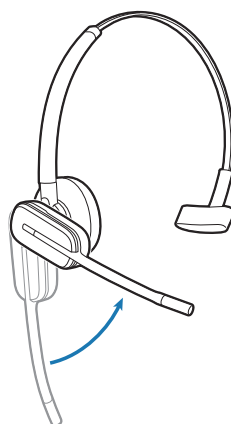
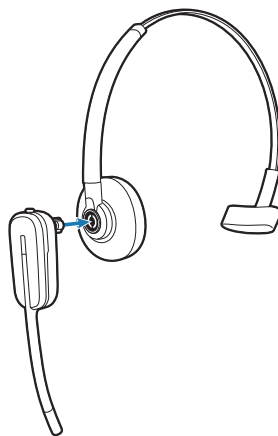

- 2 Tournez le micro-casque/l'oreillette vers le haut.
- 3 Pour optimiser la position de l'appareil, appuyez dessus afin de rapprocher le microphone de votre bouche.

# Charger votre micro-casque/oreillette

Cette section décrit comment charger votre micro-casque/oreillette C565.

## Brancher l'alimentation

Branchez l'une des extrémités du câble d'alimentation à la prise d'alimentation située à l'arrière de la base de charge et l'autre extrémité à une prise de courant. La lumière blanche du témoin d'alimentation s'allume.

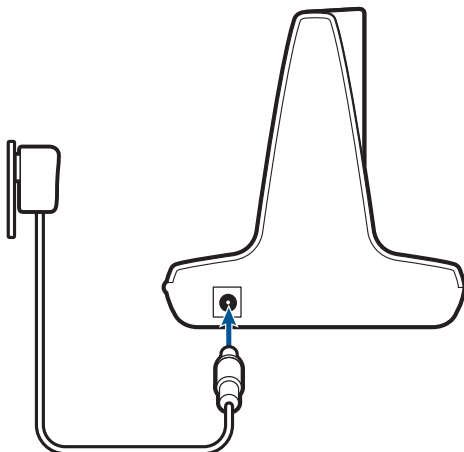

## Charger le micro-casque/l'oreillette

- 1 Poussez délicatement l'appareil au fond du socle de chargement. Le témoin lumineux de charge de l'appareil clignote en blanc pour indiquer que la batterie est en charge et devient blanc lorsque la charge est terminée.
- 2 Chargez le micro-casque/l'oreillette pendant au moins 20 minutes avant de l'utiliser pour la première fois. Il faut compter trois heures pour un chargement complet.

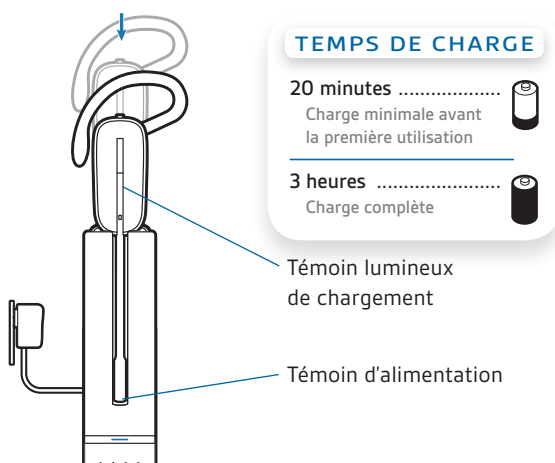

**REMARQUE :** ce produit dispose d'une batterie remplaçable. Utilisez uniquement le type de batterie fourni par Plantronics.

# Coupler le micro-casque/l'oreillette au téléphone DECT

Une fois que votre micro-casque/oreillette est chargé(e), coupez-le/la avec votre téléphone DECT.

- 1 Retirez l'oreillette de la base de charge et maintenez le bouton d'augmentation du volume enfoncé pendant 3 secondes jusqu'à ce que le témoin lumineux devienne blanc. L'oreillette est maintenant en mode couplage.

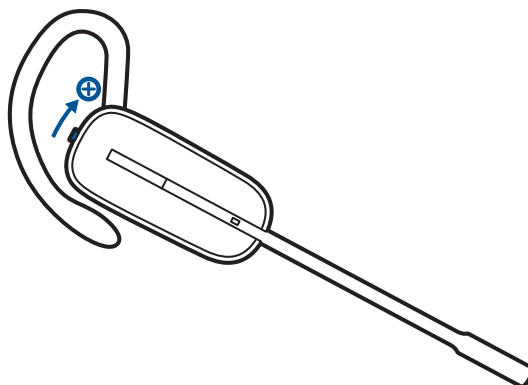

Le micro-casque/l'oreillette est maintenant en mode de couplage.

- 2 A l'aide des instructions indiquées dans le guide de l'utilisateur de votre téléphone, placez la base de votre téléphone sans fil en mode couplage. Lorsque le témoin lumineux s'éteint, le micro-casque/l'oreillette est couplé(e). Votre téléphone doit être paramétré avec son code PIN par défaut 0000.

# Passer/recevoir des appels

Cette section décrit comment passer et recevoir des appels avec le micro-casque/oreillette C565.

## Répondre aux appels

L'oreillette sonnera lors de la réception d'un appel. Appuyez sur le bouton d'appel tel qu'indiqué pour répondre.

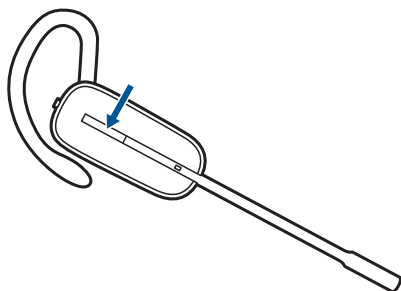

Vous pouvez régler le niveau du volume en déplaçant le bouton d'augmentation du volume vers le haut pour augmenter le volume et vers le bas pour le diminuer.\*

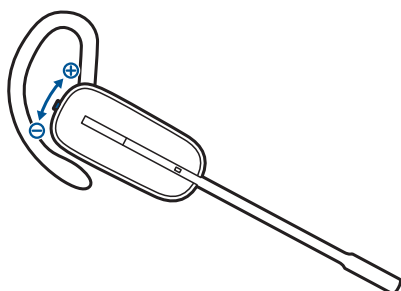

Vous pouvez activer ou désactiver la fonction secret en appuyant sur le bouton du volume.

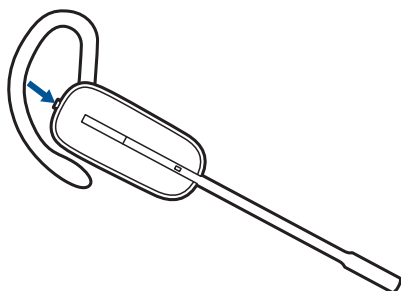

\*Lorsque l'appareil est porté sur l'oreille droite. Procédez de la manière inverse si vous portez l'appareil sur l'oreille gauche.

## Passer des appels

Composez un numéro à l'aide d'un combiné. En suivant les instructions relatives aux transferts d'appel vers d'autres postes indiquées dans le guide de l'utilisateur de votre téléphone, transférez l'appel vers votre oreillette C565.

# Votre e micro-casque/l'oreillette

Maintenant que vous avez chargé votre appareil et couplé votre téléphone DECT, lisez cette section pour en savoir plus sur les caractéristiques de l'appareil, l'utilisation de ses fonctions, etc.

## Commandes du micro-casque/de l'oreillette

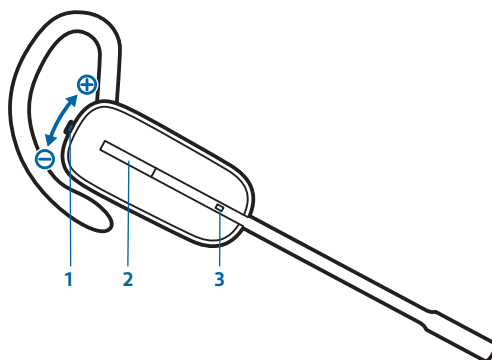

### 1 Bouton Volume/Secret

Ce tableau décrit les commandes de volume si vous portez le micro-casque/l'oreillette à droite. Les commandes de volume sont inversées si vous le portez à gauche.

Augmenter le volume

Appuyez sur le bouton d'augmentation du volume.

Diminuer le volume

Appuyez sur le bouton de diminution du volume.

Activer/désactiver le mode secret pendant un appel

Pour activer ou désactiver le mode secret sur l'appareil, appuyez sur le bouton Volume/Secret.

### 2 Bouton d'appel

Passer un appel, répondre, mettre fin à un appel

Appuyez brièvement sur le bouton d'appel.

### 3 Voyant lumineux de l'oreillette

Clignote en blanc lorsqu'il est utilisé.



**IMPORTANT** Par mesure de sécurité, n'utilisez jamais les micro-casques/oreillettes à un niveau de volume élevé pendant une période prolongée. afin d'éviter tout risque de pertes auditives. Ne dépassez pas un niveau d'écoute modéré. Pour plus d'informations sur les micro-casques/oreillettes et l'audition, visitez le site : [plantronics.com/healthandsafety](http://plantronics.com/healthandsafety).

## Mode conversation

Avec une seule charge, le C565 offre jusqu'à 7 heures d'autonomie en mode conversation.

## Batterie

Ce produit dispose d'une batterie remplaçable. Pour être sûr que les batteries de rechange sont conformes aux exigences Plantronics et bénéficier d'une performance optimale, n'utilisez que des batteries de rechange fournies par Plantronics.

### Avertissement de batterie faible

Lorsque vous êtes en communication, le faible niveau de charge de la batterie est indiqué par une tonalité faible émise toutes les 15 secondes. Vous devez recharger l'oreillette immédiatement.

Lorsque vous n'êtes pas en communication et que vous appuyez sur le bouton de contrôle d'appel, 3 tonalités faibles sont émises pour indiquer que le niveau de charge de la batterie est faible. Vous devez recharger le micro-casque/l'oreillette immédiatement.

### Remplacement de la batterie

Passé un certain temps, si vous constatez que la batterie ne tient plus la charge assez longtemps même lorsqu'elle est complètement chargée, vous pouvez la remplacer.

- 1 Faites glisser le couvercle du compartiment pour batterie et retirez-le du micro-casque/de l'oreillette.
- 2 En utilisant votre pouce et votre index, retirez la batterie de sa fixation.
- 3 En utilisant votre pouce et votre index, saisissez le connecteur de la batterie et déconnectez-le du micro-casque/de l'oreillette.
- 4 Installez la nouvelle batterie en inversant les étapes.

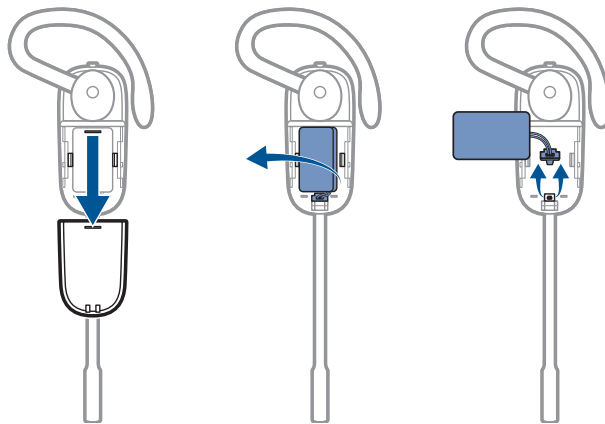

### Activation du mode secret pendant un appel sur votre micro-casque/oreillette

Pour activer ou désactiver le mode secret, appuyez sur le bouton du volume.

Lorsque le mode secret est activé, trois tonalités élevées retentissent (vous pouvez néanmoins entendre votre interlocuteur).

### Réglage du volume de votre micro-casque/oreillette

Ajustez le volume du micro-casque/de l'oreillette en appliquant une pression vers le haut (augmenter) ou vers le bas (diminuer) sur le bouton Volume/Secret, si vous portez votre micro-casque/oreillette sur le côté droit. Si vous portez votre micro-casque/oreillette du côté gauche, procédez à l'inverse : appliquez une pression vers le bas sur le bouton pour augmenter le volume et vers le haut pour le diminuer.

## Bip d'avertissement si l'utilisateur quitte le rayon de portée

Lorsque vous êtes en communication et que vous sortez du rayon de portée, trois tonalités faibles retentissent. Lorsque vous revenez dans le rayon de portée, une tonalité moyenne unique retentit.

Si vous restez hors du rayon de portée, tout appel actif sera suspendu. Les appels seront rétablis lorsque vous vous rapprocherez de la base. Si vous restez hors du rayon de portée pendant plus de 5 minutes, l'appel est définitivement coupé par l'appareil.

Lorsque vous sortez du rayon de portée alors que vous n'êtes pas en communication, puis que vous appuyez sur le bouton de contrôle d'appel, plusieurs tonalités retentissent : une tonalité unique, correspondant à la pression du bouton, et trois tonalités faibles, indiquant que la liaison a échoué.

# Dépannage

---

<b>Mon oreillette est instable.</b>	Lorsque vous portez l'oreillette, placez le microphone le plus près possible de votre joue sans l'effleurer. Pour une position optimale de l'oreillette, le microphone peut être orienté vers l'intérieur grâce aux écouteurs rotatifs. Voir <a href="#">Positionner votre micro-casque/oreillette</a> .
<b>L'autonomie en conversation est largement réduite même après une recharge complète.</b>	La batterie s'use. Faites le (800) 544-4660 pour appeler Plantronics et commander une batterie de rechange ou contactez-nous sur <a href="http://plantronics.com/support">plantronics.com/support</a> .

---





#### Félicitations !

L'appareil que vous venez d'acheter est certifié TCO 2. La certification signifie que le micro-casque/l'oreillette est conçu et fabriqué conformément à certains des critères de performance et environnementaux les plus stricts au monde. Le fabricant a choisi de certifier ses micro-casques/oreillettes selon la norme TCO 2 pour démontrer leur ergonomie, leurs performances élevées ainsi que leur impact minime sur l'environnement.

Les produits certifiés TCO 2 sont spécialement conçus pour limiter le risque de développement de déficience auditive. Les micro-casques/oreillettes sont munis d'une protection acoustique pour protéger les utilisateurs des soudaines augmentations de volume causées par l'interférence des lignes de téléphone.

Autres fonctionnalités des appareils certifiés TCO 2 :

#### Ergonomie

- Contrôle du volume, réglages individuels, éléments remplaçables et excellente durabilité.

#### Energie

- Faible consommation d'énergie de la station de charge.

#### Emissions

- Valeur DAS faible. Faible intensité des champs électromagnétiques autour du chargeur.

#### Environnement

- Produit recyclable. Le fabricant doit avoir mis en place un système de management environnemental certifié par les normes EMAS ou ISO 14 001

- Restrictions sur

- o L'utilisation d'ignifuges chlorés et bromés, ainsi que de polymères ;

- o L'utilisation de métaux lourds tels que le cadmium; le mercure, le chrome hexavalent et le plomb.

Tous les produits certifiés TCO sont soumis à vérification par TCO Development, un organisme de certification tiers indépendant. Depuis plus de 20 ans, TCO Development s'applique à rendre les équipements informatiques plus respectueux de l'environnement. Nos critères sont élaborés en collaboration avec une équipe constituée de chercheurs, experts, utilisateurs et fabricants. Depuis la création du programme, la demande en produits certifiés TCO s'est accrue. Ces produits sont désormais demandés par des utilisateurs et des fabricants d'équipements informatiques du monde entier. L'intégralité des caractéristiques et des listes de produits certifiés sont disponibles sur notre page d'accueil : [www.tcodevelopment.com](http://www.tcodevelopment.com)

## BESOIN DE PLUS D'INFORMATIONS ?

[plantronics.com/support](http://plantronics.com/support)

#### Plantronics, Inc.

345 Encinal Street  
Santa Cruz, CA 95060  
United States

#### Plantronics BV

South Point Building C  
Scorpius 140  
2132 LR Hoofddorp  
Pays-Bas

© 2014 Plantronics, Inc. C565 est une marque commerciale de Plantronics, Inc. et Plantronics est une marque commerciale de Plantronics, Inc. déposée aux Etats-Unis et dans d'autres pays. DECT est une marque commerciale d'ETSI.

Brevets : US, 7 633 963 ; D643 834 ; D635 962 ; BR DI70057796 ; CN ZL201030674530.7 ; ZL201030710900.8 ; EM 001788878-0001 ; 001792276-0003 ; IN 233102 ; KR 30-655804 ; TW D143596 ; D143955

202609 -11 (06/14)