

# Always here to help you

Register your product and get support at  
[www.philips.com/welcome](http://www.philips.com/welcome)



EN	User manual	3
DE	Benutzerhandbuch	22
ES	Manual del usuario	41
FR	Mode d'emploi	60

SC526X



**PHILIPS**



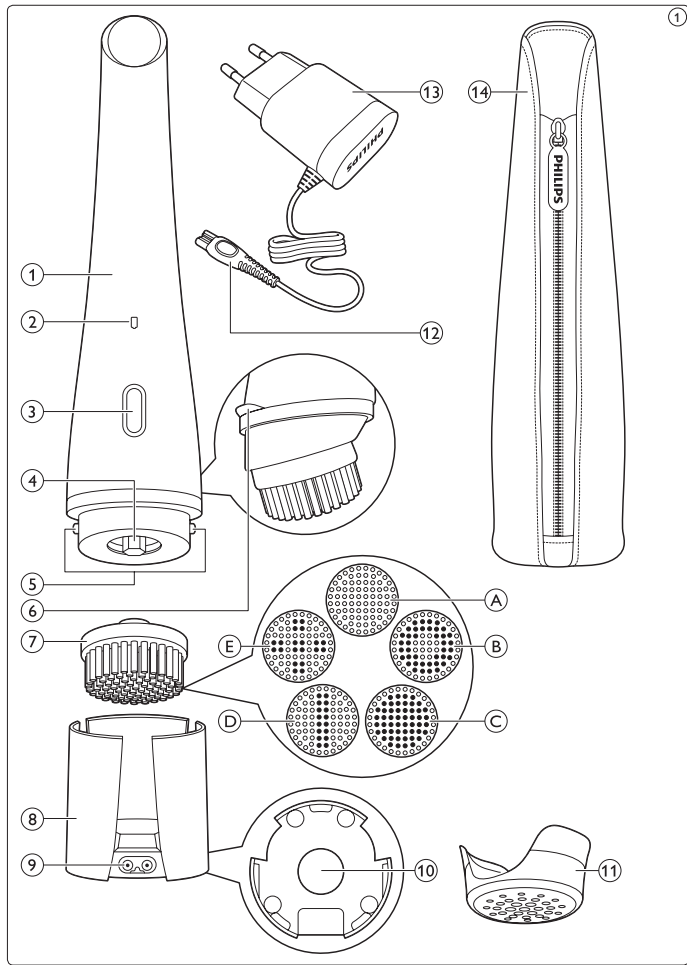

---

# Table of contents

<b>1</b>	<b>Introduction</b>	<b>4</b>	<b>6</b>	<b>Cleaning and maintenance</b>	<b>14</b>
<b>2</b>	<b>General description</b>	<b>5</b>	<b>7</b>	<b>Storage</b>	<b>16</b>
<b>3</b>	<b>Important</b>	<b>6</b>	<b>8</b>	<b>Replacement</b>	<b>16</b>
<b>4</b>	<b>Preparing for use</b>	<b>9</b>	<b>9</b>	<b>Environment</b>	<b>17</b>
<b>5</b>	<b>Using the appliance</b>	<b>10</b>	<b>10</b>	<b>Guarantee and support</b>	<b>19</b>
			<b>11</b>	<b>Troubleshooting</b>	<b>19</b>

---

# 1 Introduction

Thank you for choosing to buy Philips VisaPure Essential. Before you get started, we hope you will register your product at **[www.philips.com/welcome](http://www.philips.com/welcome)** in order to enjoy dedicated product support and offers designed especially for you. So what is VisaPure Essential and how can it help your skin? Cleansing is an essential part of the daily skincare routine, but traditional methods do not always leave your skin as clean and radiant as it could be. That is why we have developed VisaPure Essential - our exciting new approach to facial cleansing. Forget manual cleansing, with VisaPure Essential you can enjoy clean, radiant skin, quickly and easily every day. VisaPure Essential

combines gentle rotating and vibrating movements to cleanse deeply, remove impurities and make-up to leave skin feeling soft and fresh. Designed to complement your current routine, you can use VisaPure Essential together with your current cleanser. It also helps skincare products applied after cleansing – such as your favourite moisturiser – to be absorbed better. You will notice the cleansing effect immediately - experiencing smoother, more radiant-looking skin. VisaPure Essential comes ready to use with a brush head for normal skin. Additional brush heads for different skin types and purposes are available separately. Ready to get started? Use VisaPure Essential twice daily to enjoy soft, cleansed skin and reveal your natural radiance. We hope you and your skin will enjoy using VisaPure Essential.

---

## 2 General description (Fig. 1)

- 1 Handle
  - 2 Charging light and battery low indication
  - 3 On/off button
  - 4 Connection pin
  - 5 Charging pins
  - 6 Anti-roll ridge
  - 7 Brush head. Your VisaPure Essential comes with one or more of the following brush heads:
    - A Normal brush head
    - B Sensitive brush head
    - C Extra sensitive brush head
    - D Exfoliation brush head
    - E Deep pore cleansing brush head
  - 8 Charging stand
  - 9 Appliance socket
  - 10 Draining hole
  - 11 Protection cap
  - 12 Small plug
  - 13 Adapter
  - 14 Travel pouch (specific types only)
- The types of brush heads included depend on the VisaPure Essential type purchased.

---

## 3 Important

Read this user manual carefully before you use the appliance and save it for future reference.

---

### 3.1 Danger

- Keep the adapter dry.

---

### 3.2 Warning

- Only use the appliance in combination with the adapter supplied.
- Do not use the appliance, an attachment or the adapter if it is damaged or broken to avoid injuries.
- If the adapter is damaged, always have it replaced with one of the original type in order to avoid a hazard.
- The adapter contains a transformer. Do not cut off the adapter to replace it with another plug, as this causes a hazardous situation.
- Fully charge the appliance at least every 3 months to sustain battery lifetime.

- This appliance can be used by children aged from 8 years and above and by persons with reduced physical, sensory or mental capabilities or lack of experience and knowledge if they have been given supervision or instruction concerning use of the appliance in a safe way and if they understand the hazards involved. Children shall not play with the appliance. Cleaning and user maintenance shall not be made by children without supervision.
- This appliance is NOT a toy. Keep the appliance out of the reach of children younger than 12 years.
- Do not insert metal-containing material into the socket for the appliance plug to avoid short circuiting.

---

### 3.3 Caution

- This appliance is developed and intended for cleansing the face, the neck and the décolleté, excluding the sensitive area around the eyes. Do not use the appliance for any other purpose.
- Do not use the appliance more than twice a day.
- For hygienic reasons, we advise you to not share the appliance with other people.
- Do not clean the appliance with water that is hotter than shower temperature (max. 40°C/104°F).
- Do not put the appliance or any part in the dishwasher.
- Charge, use and store the appliance at a temperature between 10°C/50°F and 40°C/104°F.

- Do not use the appliance on chapped skin, open wounds, or if you suffer from skin diseases or skin irritations, such as severe acne, sunburn, skin infection, etc.
- Do not use the appliance if you are taking steroid-based medication.
- Do not use the appliance with self-made cleansers or cleansers containing harsh chemicals or rough particles.
- If you have sensitive skin or experience skin irritation after using the appliance with the normal brush head, we advise you to switch to the sensitive brush head.

---

### **3.4 General**

- Please note that the condition of the skin varies throughout the year. Facial skin can get dryer during the winter season. In that case you may reduce the treatment time or frequency, depending on the needs of your skin.
- Regular cleaning of the appliance ensures optimal results and a longer life of the appliance.
- The appliance complies with the internationally approved IEC safety regulations and can be safely used in the bath or shower and cleaned under the tap.
- The appliance is equipped with an automatic voltage selector and is suitable for mains voltages ranging from 100 to 240 volts.



---

### 3.5 Electromagnetic fields (EMF)

This Philips appliance complies with all applicable standards and regulations regarding exposure to electromagnetic fields.

---

## 4 Preparing for use

---

### 4.1 Charging the appliance

Charging the appliance takes approximately 6 hours. A fully charged appliance has a cordless operating time of up to 30 minutes.

- 1** Make sure the appliance is switched off.
- 2** Insert the small plug in the socket of the charging stand (1), put the adapter in the wall socket (2), remove the protection cap (3) and put the appliance in the charging stand (4) (Fig. 2).

- 3** The charging light flashes white to indicate that the appliance is charging. When the battery is fully charged, the charging light lights up white continuously (Fig. 3).
- 

## 4.2 Battery-low indication

- When the battery is almost empty, the charging light flashes amber for 15 seconds. The battery still contains enough energy for a complete treatment (Fig. 4).

**To charge the appliance, follow the steps in section 'Charging the appliance' above.**

---

# 5 Using the appliance

Make sure the appliance is fully charged before you use it for the first time.

 **Note:**

You can either use the appliance in front of the sink, in the shower or in the bathtub.

---

## 5.1 Brushheads

Your VisaPure Essential comes with one or more of the brush heads described below.

You can use the brush head that suits your skin best. The types of brush heads included depend on the VisaPure Essential type purchased.

### 5.1.1 Normal brush head

- 17000 soft bristles for deep skin cleansing
- For all skin types
- For daily use
- For optimal results, replace the brush every three months

### 5.1.2 Sensitive brush head

- Ultra soft bristles for a more effective, gentle cleaning
- For sensitive skin
- For daily use
- For optimal results, replace the brush every three months

### 5.1.3 Extra sensitive brush head

- Philips' softest bristles for ultra gentle cleansing
- For extra sensitive skin
- For daily use
- For optimal results, replace the brush every three months

#### 5.1.4 Exfoliation brush head

- Dual layer bristles to remove dead skin cells
- For all skin types
- For weekly use
- For optimal results, replace the brush every six months

#### 5.1.5 Deep pore cleansing brush head

- The deep pore cleansing brush helps to reduce blackheads and is designed to make pores less visible
- For all skin types
- For daily use
- For optimal results, replace the brush every three months

---

## 5.2 Daily facial cleansing with VisaPure Essential

### 5.2.1 Skin zones

- The face can be divided into three zones: right cheek, left cheek and T-zone. The cheek zones include the chin, the area between nose and upper lip and the area between eyes and ears. The neck and décolleté can also be divided into three zones (Fig. 5).

#### **Note:**

Do not use the appliance on the sensitive skin area around the eyes.

### 5.2.2 Skin Zone timer

When you switch on the appliance, it works for three periods of 20 seconds. Between these periods, there is a short pause to indicate that you should move the brush head to another skin zone.

### 5.2.3 Auto shut-off

The appliance automatically switches off after one minute to prevent overtreatment.

### 5.2.4 Cleansing procedure

#### **Note:**

You can use the appliance twice a day.

- 1** Push the brush head onto the connection pin until it locks into position with a click (Fig. 6).
- 2** Moisten the brush head with water and apply the cleanser to your face. Alternatively, you can moisten the brush head directly with liquid cleanser. Do not use the appliance with a dry brush head, as this can irritate the skin.
- 3** Place the brush head on your skin.
- 4** Press the on/off button once to switch on the appliance. Press two times to switch off the appliance or wait until it stops automatically (Fig. 7).

- 5** Gently move the brush head across your skin while making circular movements. Do not push the brush head too hard onto the skin to make sure the treatment remains comfortable (Fig. 8).
- 6** After 20 seconds, the appliance briefly pauses to let you know that you have to move to another zone. Do not overdo the cleansing and do not cleanse any zone longer than 20 seconds.

---

## **6 Cleaning and maintenance**

Never use scouring pads, abrasive cleaning agents or aggressive liquids such as alcohol or acetone to clean the appliance.

## 6.1 Cleaning the appliance and the brush head

Clean the appliance and the brush head thoroughly with water after each use, to ensure optimum performance. Make sure the appliance is switched off before you start cleaning it.

- 1** Rinse the handle and the brush head under the tap with warm water (max. 40°C / 104°F) (Fig. 9).
- 2** Clean the back of the brush head and the connection pin of the appliance under the tap at least once a week (Fig. 10).
- 3** Dry these parts with a towel.

## 6.2 Cleaning the adapter and the charging stand

### **Danger:**

**Always keep the adapter dry. Never rinse it under the tap or immerse it in water.**

- 1** Make sure the adapter is unplugged when you clean it. Only wipe it with a dry cloth.
- 2** Always detach the charging stand from the adapter before you clean it (Fig. 11).
- 3** You can clean the charging stand with a moist cloth. Dry the charging stand before you reconnect it to the adapter (Fig. 12).

---

## 7 Storage

- Store the appliance with the brush head attached in the charging stand (Fig. 13).
- For travelling: put the protection cap on the dry brush head to protect the brush head filaments when you take the appliance with you (Fig. 14).

### **Note:**

Never put the protection cap on the brush head if the brush head is still wet.

---

## 8 Replacement

---

### 8.1 Brush head replacement

Worn filaments could lead to skin irritation. Therefore the brush head should be replaced every 3 months or earlier if the filaments are deformed or damaged. Replacement brush heads and additional brush head types are available from our website [www.shop.philips.com/service](http://www.shop.philips.com/service) or from the shop where you purchased your Philips beauty appliance. If you have any difficulties obtaining replacement brush heads, please contact the Philips Consumer Care Centre in your country. You find its contact details in the worldwide guarantee leaflet. You can also visit [www.philips.com/support](http://www.philips.com/support).



---

## 9 Environment

- This symbol on a product means that the product is covered by European Directive 2012/19/EU (Fig. 15).
- This symbol means that the product contains a built-in rechargeable battery covered by European Directive 2006/66/EC which cannot be disposed of with normal household waste. Follow the instructions in section 'Removing the rechargeable battery' to remove the battery (Fig. 16).
- Inform yourself about the local separate collection system for electrical and electronic products and rechargeable batteries. Follow local rules and never dispose of the product and rechargeable batteries with normal household waste. Correct disposal of old products and rechargeable batteries helps prevent negative consequences for the environment and human health.

---

## 9.1 Removing the rechargeable battery before discarding the appliance

- 1** Remove the appliance from the charging stand, switch on the appliance and let it operate until it switches off after one minute. Repeat this action until the rechargeable battery is empty.
- 2** Insert a small flathead screwdriver between the silver-coloured ring and the anti-roll ridge and pry loose the top part off the appliance. Carefully pull the top part with the battery holder out of the housing (Fig. 17).

- 3** Remove the rechargeable battery from the battery holder.

 **Warning:**

Do not attempt to replace the rechargeable battery.

 **Warning:**

Do not reconnect the appliance to the mains after you have removed the rechargeable battery.

---

## 10 Guarantee and support

If you need information or support, please visit **[www.philips.com/support](http://www.philips.com/support)** or read the separate worldwide guarantee leaflet.

---

## 11 Troubleshooting

This chapter summarises the most common problems you could encounter with the appliance. If you are unable to solve the problem with the information below, visit **[www.philips.com/support](http://www.philips.com/support)** for a list of frequently asked questions or contact the Consumer Care Centre in your country.

Problem	Solution
I do not know if the appliance is suitable for use on my skin.	Do not use the appliance on dry, chapped skin, open wounds, or when you suffer from skin diseases or skin irritation, such as severe acne, sunburn, skin infection, etc. Do not use the appliance if you are taking steroid-based medication.
The appliance does not charge.	Make sure the socket to which you connect the appliance is live. Check whether the voltage indicated on the appliance corresponds to the local mains voltage. Check whether contact pins on the appliance are in proper contact with the contact points in the stand. If you use a socket in a bathroom cabinet, you may need to switch on the light to activate the socket. When the light on the appliance still does not light up or when the appliance still does not charge, take it to your Philips dealer or the nearest Philips Service Centre.

Problem	Solution
The appliance does not work anymore.	Make sure that you have pressed the on/off button properly. Charge the appliance according to the instructions in this user manual. Verify whether there is a power failure and if the wall socket is live. Check if the charging light on the appliance lights up to make sure the appliance is charging. If it does not light up or if the appliance still does not work, take it to your Philips dealer or the nearest Philips Service Centre.

---

# Inhaltsangabe

---

**1 Einführung** 23

---

**2 Allgemeine Beschreibung** 24

---

**3 Wichtig** 25

---

**4 Für den Gebrauch vorbereiten** 29

---

**5 Das Gerät benutzen** 30

---

**6 Reinigung und Wartung** 34

---

**7 Aufbewahrung** 35

---

**8 Ersatz** 36

---

**9 Umwelt** 36

---

**10 Garantie und Support** 38

---

**11 Fehlerbehebung** 38

---

# 1 Einführung

Vielen Dank, dass Sie sich für Philips VisaPure Essential entschieden haben. Bitte registrieren Sie Ihr Produkt vor dem ersten Gebrauch unter **[www.philips.com/welcome](http://www.philips.com/welcome)**, damit Sie gezielten Produktsupport und eigens für Sie zusammengestellte Angebote genießen können. Was also ist VisaPure Essential, und wie unterstützt VisaPure Essential Ihre Haut? Die Reinigung ist ein wesentlicher Bestandteil der täglichen Gesichtspflege. Mit herkömmlichen Methoden wird Ihre Haut jedoch nicht immer so strahlend rein, wie sie sein könnte. Aus diesem

Grund haben wir VisaPure Essential entwickelt – unsere innovative Ergänzung zur manuellen Gesichtereinigung. Mit VisaPure Essential können Sie jeden Tag einfach und schnell für besonders reine, strahlende Haut sorgen. VisaPure Essential kombiniert sanft drehende und vibrierende Bewegungen für effektive Tiefenreinigung. Verunreinigungen und Make-up werden entfernt: Ihre Haut fühlt sich weich und frisch an. VisaPure Essential lässt sich mühelos in Ihre gewohnte Routine integrieren, sodass Sie auch weiterhin Ihre normalen Gesichtereiniger verwenden können. Darüber hinaus sorgt VisaPure Essential dafür, dass Hautpflegeprodukte, die Sie nach der

Reinigung auftragen – wie zum Beispiel Ihre bevorzugte Feuchtigkeitscreme – noch besser von der Haut absorbiert werden. Sie werden die reinigende Wirkung sofort spüren – durch glattere, strahlende Haut. Im Lieferumfang von VisaPure Essential ist bereits ein Bürstenkopf für normale Haut enthalten. Weitere Bürstenköpfe für verschiedene Hauttypen und Zwecke sind separat erhältlich. Kann es losgehen? Verwenden Sie VisaPure Essential zweimal täglich, um von weicher, gereinigter Haut zu profitieren und Ihr natürliches Strahlen zum Vorschein zu bringen. Wir hoffen, die Verwendung von VisaPure Essential wird für Sie und Ihre Haut zum reinen Genuss.

---

## 2 Allgemeine Beschreibung (Abb. 1)

- 1 Griff
- 2 Ladeanzeige und Akkustandsanzeige
- 3 Ein-/Ausschalter
- 4 Verbindungspin
- 5 Ladepins
- 6 Anti-Rutsch-Leiste
- 7 Bürstenkopf. Ihr VisaPure Essential verfügt über einen oder mehrere der folgenden Bürstenköpfe:



- A Normaler Bürstenkopf
  - B Bürstenkopf für empfindliche Haut
  - C Bürstenkopf für besonders empfindliche Haut
  - D Peeling-Bürstenkopf
  - E Bürstenkopf für porentiefe Reinigung
- 8 Ladegerät
  - 9 Buchse für Gerätestecker
  - 10 Ablauföffnung
  - 11 Schutzkappe
  - 12 Gerätestecker
  - 13 Ladegerät
  - 14 Reisetasche (nur bestimmte Gerätetypen)

Die Arten der Bürstenköpfe, die im Lieferumfang von VisaPure Essential enthalten sind, sind abhängig vom erworbenen Modell.

---

## 3 Wichtig

Lesen Sie diese Bedienungsanleitung vor dem Gebrauch des Geräts aufmerksam durch, und bewahren Sie sie für eine spätere Verwendung auf.

---

### 3.1 Gefahr

- Halten Sie das Ladegerät trocken.

---

## 3.2 Warnung

- Benutzen Sie das Gerät nur mit dem mitgelieferten Adapter.
- Um Verletzungen zu vermeiden, verwenden Sie Gerät, Aufsätze und Adapter nicht, wenn sie beschädigt sind.
- Wenn der Adapter defekt oder beschädigt ist, darf er nur durch ein Original-Ersatzteil ausgetauscht werden, um Gefährdungen zu vermeiden.
- Der Adapter enthält einen Transformator. Ersetzen Sie den Adapter keinesfalls durch einen anderen Stecker, da dies eine Gefährdungssituation darstellt.
- Laden Sie das Gerät mindestens alle 3 Monate vollständig auf, um die Lebensdauer des Akkus zu erhalten.
- Dieses Gerät kann von Kindern ab 8 Jahren und Personen mit verringerten physischen, sensorischen oder psychischen Fähigkeiten oder Mangel an Erfahrung und Kenntnis verwendet werden, wenn sie bei der Verwendung beaufsichtigt werden oder Anweisung zum sicheren Gebrauch des Geräts erhalten und die Gefahren verstanden haben. Kinder dürfen nicht mit dem Gerät spielen. Die Reinigung und Pflege des Geräts darf von Kindern nicht ohne Aufsicht durchgeführt werden.
- Dieses Gerät ist KEIN SPIELZEUG! Halten Sie es außerhalb der Reichweite von Kindern unter 12 Jahren.
- Zur Vermeidung eines Kurzschlusses stecken Sie kein metallhaltiges Material in die Buchse für den Gerätestecker.

---

### 3.3 Achtung

- Dieses Gerät wurde zur Reinigung von Gesicht, Hals und Dekolleté entwickelt. Ausgenommen sind dabei die empfindlichen Augenpartien. Verwenden Sie das Gerät nicht für andere Zwecke.
  - Verwenden Sie das Gerät nicht mehr als zweimal pro Tag.
  - Aus hygienischen Gründen empfehlen wir Ihnen, das Gerät nicht gemeinsam mit anderen Personen zu benutzen.
  - Bei der Reinigung des Geräts darf das Wasser nicht wärmer als normales Duschwasser (max. 40 °C) sein.
  - Legen Sie das Gerät oder Teile davon nicht in den Geschirrspüler.
  - Laden, benutzen und verwahren Sie das Gerät bei Temperaturen zwischen 10 °C und 40 °C.
- Verwenden Sie das Gerät nicht auf rissiger Haut, auf offenen Wunden, oder wenn Sie an Hautkrankheiten oder Hautirritationen leiden, wie zum Beispiel schwere Akne, Sonnenbrand, Hautinfektionen usw.
  - Verwenden Sie das Gerät nicht, wenn Sie Medikamente einnehmen, die Steroide enthalten.
  - Verwenden Sie das Gerät nicht mit selbstgemachten Hautreinigern oder Reinigungsprodukten, die aggressive Chemikalien oder grobe Partikel enthalten.
  - Wenn Sie empfindliche Haut haben oder sich bereits Hautirritationen nach der Verwendung des Geräts mit dem normalen Bürstenkopf gezeigt haben, empfehlen wir Ihnen, zum Bürstenkopf für empfindliche Haut zu wechseln.

---

### 3.4 Allgemeines

- Bitte beachten Sie, dass sich der Zustand der Haut im Jahresverlauf ändert. Gesichtshaut kann während der Wintersaison trockener werden. Ist dies der Fall, können Sie die Behandlungsdauer oder -häufigkeit nach Bedarf verkürzen.
- Regelmäßiges Reinigen des Geräts stellt optimale Ergebnisse und eine längere Lebensdauer des Geräts sicher.
- Das Gerät erfüllt die internationalen IEC-Sicherheitsvorschriften und kann ohne Bedenken unter der Dusche oder in der Badewanne benutzt sowie unter fließendem Wasser gereinigt werden.
- Das Gerät hat eine automatische Spannungsanpassung und eignet sich für Netzspannungen von 100 bis 240 Volt.

---

### 3.5 Elektromagnetische Felder

Dieses Philips Gerät erfüllt sämtliche Normen und Regelungen bezüglich der Exposition in elektromagnetischen Feldern.

---

## 4 Für den Gebrauch vorbereiten

---

### 4.1 Das Gerät laden

Das Laden des Geräts dauert ungefähr 6 Stunden. Ein vollständig geladenes Gerät kann bis zu 30 Minuten schnurlos betrieben werden.

- 1** Vergewissern Sie sich, dass das Gerät ausgeschaltet ist.
- 2** Stecken Sie den kleinen Stecker in die Steckdose der Ladestation (1) und den Adapter in die Steckdose (2). Nehmen Sie dann die Schutzkappe ab (3), und setzen Sie das Gerät in die Ladestation (4) (Abb. 2).

- 3** Die Ladeanzeige blinkt weiß, und zeigt damit an, dass das Gerät lädt. Wenn der Akku vollständig geladen ist, leuchtet die Ladeanzeige ununterbrochen weiß (Abb. 3).

---

### 4.2 Warnanzeige bei geringem Ladestand

- Wenn der Akku fast leer ist, blinkt die Ladeanzeige 15 Sekunden orange. Der Akku enthält noch ausreichend Energie für eine vollständige Behandlung (Abb. 4).  
**Um das Gerät zu laden, befolgen Sie die Schritte im Abschnitt "Das Gerät laden" weiter oben.**

---

## 5 Das Gerät benutzen

Achten Sie darauf, dass das Gerät vor dem ersten Gebrauch vollständig geladen ist.

### Hinweis:

Sie können das Gerät entweder am Waschbecken, unter der Dusche oder in der Badewanne verwenden.

---

## 5.1 Bürstenköpfe

Ihr VisaPure Essential verfügt über einen oder mehrere der unten beschriebenen Bürstenköpfe:

Sie können den Bürstenkopf verwenden, der sich am besten für Ihre Haut eignet.

Die Arten der Bürstenköpfe, die im Lieferumfang von VisaPure Essential enthalten sind, sind abhängig vom erworbenen Modell.

### 5.1.1 Normaler Bürstenkopf

- 17.000 weiche Borsten für eine Tiefenreinigung der Haut
- Für alle Hauttypen
- Für die tägliche Anwendung
- Für ideale Ergebnisse sollten Sie die Bürste alle drei Monate austauschen

### 5.1.2 Bürstenkopf für empfindliche Haut

- Besonders weiche Borsten für eine effektive und sanfte Reinigung
- Für empfindliche Haut
- Für die tägliche Anwendung
- Für ideale Ergebnisse sollten Sie die Bürste alle drei Monate austauschen

### 5.1.3 Bürstenkopf für besonders empfindliche Haut

- Die weichsten Borsten von Philips für besonders sanftes Reinigen
- Für besonders empfindliche Haut
- Für die tägliche Anwendung
- Für ideale Ergebnisse sollten Sie die Bürste alle drei Monate austauschen

### 5.1.4 Peeling-Bürstenkopf

- Doppelt beschichtete Borsten, die abgestorbene Hautschüppchen entfernen
- Für alle Hauttypen
- Für den wöchentlichen Gebrauch
- Für ideale Ergebnisse sollten Sie die Bürste alle sechs Monate austauschen

### 5.1.5 Bürstenkopf für porentiefe Reinigung

- Die Bürste für porentiefe Reinigung reduziert Mitesser und verringert die Sichtbarkeit der Poren
- Für alle Hauttypen
- Für die tägliche Anwendung
- Für ideale Ergebnisse sollten Sie die Bürste alle drei Monate austauschen

---

## 5.2 Tägliche Gesichtereinigung mit VisaPure Essential

### 5.2.1 Hautzonen

- Das Gesicht kann in drei Zonen aufgeteilt werden: rechte Wange, linke Wange und T-Zone. Die Wangenzonen umfassen das Kinn, den Bereich zwischen Nase und Oberlippe und den Bereich zwischen Augen und Ohren. Der Hals und das Dekolleté können ebenfalls in drei Zonen aufgeteilt werden (Abb. 5).

#### Hinweis:

Verwenden Sie das Gerät nicht für die empfindliche Hautpartie um die Augen.

### 5.2.2 Hautzonen-Timer

Nach dem Einschalten durchläuft das Gerät drei Zeitperioden von je 20 Sekunden. Nach jeder Periode erfolgt eine kurze Pause, damit Sie wissen, wann Sie mit dem Bürstenkopf zu einer anderen Hautzone wechseln sollen.

### 5.2.3 Automatische Abschaltung

Das Gerät schaltet sich nach einer Minute automatisch aus, um Überhitzung zu vermeiden.



## 5.2.4 Reinigungsverfahren

### Hinweis:

Sie können das Gerät zweimal pro Tag verwenden.

- 1** Drücken Sie den Bürstenkopf auf den Verbindungspin, bis er einrastet (Abb. 6).
- 2** Feuchten Sie den Bürstenkopf mit Wasser an, und tragen Sie den Hautreiniger auf Ihr Gesicht auf. Alternativ können Sie den Bürstenkopf auch direkt mit flüssigem Reinigungsmittel anfeuchten. Verwenden Sie das Gerät nicht mit einem trockenen Bürstenkopf, da dies die Haut reizen kann.
- 3** Setzen Sie den Bürstenkopf auf Ihrer Haut auf.

- 4** Drücken Sie den Ein-/Ausschalter einmal, um das Gerät einzuschalten. Drücken Sie ihn zweimal, um das Gerät auszuschalten, oder warten Sie, bis sich das Gerät automatisch ausschaltet (Abb. 7).
- 5** Führen Sie den Bürstenkopf mit sanften, kreisenden Bewegungen über Ihre Haut. Drücken Sie den Bürstenkopf nicht zu stark auf die Haut, um eine angenehme Behandlung sicherzustellen (Abb. 8).
- 6** Nach 20 Sekunden pausiert das Gerät kurz, damit Sie zu einer anderen Hautpartie wechseln können. Reinigen Sie nicht zu intensiv, und reinigen Sie keine Hautpartie länger als 20 Sekunden.

---

## 6 Reinigung und Wartung

Benutzen Sie zum Reinigen des Geräts keine Scheuerschwämme und -mittel oder aggressive Flüssigkeiten wie Alkohol oder Azeton.

---

### 6.1 Das Gerät und den Bürstenkopf reinigen

Reinigen Sie das Gerät und den Bürstenkopf nach jedem Gebrauch gründlich mit Wasser, um optimale Ergebnisse sicherzustellen. Achten Sie darauf, dass das Gerät ausgeschaltet ist, bevor Sie mit dem Reinigen beginnen.

- 1** Spülen Sie den Griff und den Bürstenkopf unter fließendem warmem Wasser ab (maximal 40 °C) (Abb. 9).
- 2** Reinigen Sie die Rückseite des Bürstenkopfes und den Verbindungspin des Geräts mindestens einmal pro Woche unter fließendem Wasser (Abb. 10).
- 3** Trocknen Sie diese Teile mit einem Handtuch.

---

## 6.2 Den Adapter und die Ladestation reinigen

### Gefahr:

Achten Sie darauf, dass der Adapter immer trocken ist. Spülen Sie ihn niemals unter fließendem Wasser ab, und tauchen Sie ihn auch nicht in Wasser.

- 1** Vergewissern Sie sich vor dem Reinigen, dass der Adapter herausgezogen ist. Wischen Sie ihn nur mit einem trockenen Tuch ab.
- 2** Nehmen Sie die Ladestation immer vom Adapter ab, bevor Sie sie reinigen (Abb. 11).
- 3** Sie können die Ladestation mit einem feuchten Tuch reinigen. Trocknen Sie die Ladestation, bevor Sie sie wieder mit dem Adapter verbinden (Abb. 12).

---

## 7 Aufbewahrung

- Bewahren Sie das Gerät mit aufgestecktem Bürstenkopf in der Ladestation auf (Abb. 13).
- Für Reisen: Setzen Sie die Schutzkappe auf den trockenen Bürstenkopf, um die Bürstenkopffasern unterwegs zu schützen (Abb. 14).

### Hinweis:

Setzen Sie die Schutzkappe nicht auf den Bürstenkopf, solange der Bürstenkopf noch feucht ist.

---

## 8 Ersatz

---

### 8.1 Den Bürstenkopf austauschen

Abgenutzte Fasern können zu Hautirritationen führen. Daher sollte der Bürstenkopf alle 3 Monate ersetzt werden, oder früher, wenn die Fasern verformt oder beschädigt sind. Ersatzbürstenköpfe und weitere Bürstenkopftypen erhalten Sie auf unserer Website **[www.shop.philips.com/service](http://www.shop.philips.com/service)** oder bei Ihrem Philips Händler. Wenn Sie Schwierigkeiten bei der Beschaffung von Ersatzbürstenköpfen haben, wenden Sie sich bitte an ein Philips Service-Center in Ihrem Land. Die entsprechenden Kontaktinformationen finden Sie in der beiliegenden Garantieschrift. Sie können auch **[www.philips.com/support](http://www.philips.com/support)** besuchen.

---

## 9 Umwelt

- Dieses Symbol auf einem Produkt bedeutet, dass für dieses Produkt die Europäische Richtlinie 2012/19/EU gilt (Abb. 15).
- Dieses Symbol bedeutet, dass das Produkt über einen integrierten Akku verfügt, für den die Europäische Richtlinie 2006/66/EC gilt, und der nicht mit dem normalen Hausmüll entsorgt werden kann. Befolgen Sie die Anweisungen im Abschnitt "Den Akku entfernen", um den Akku zu entfernen (Abb. 16).

- Bitte informieren Sie sich über die örtlichen Bestimmungen zur getrennten Entsorgung von elektrischen und elektronischen Produkten und Akkus. Befolgen Sie die örtlichen Bestimmungen, und entsorgen Sie das Produkt und die Akkus nicht über den normalen Hausmüll. Durch die ordnungsgemäße Entsorgung von Altgeräten und Akkus werden Umwelt und Menschen vor möglichen negativen Folgen geschützt.

---

## 9.1 Den Akku vor dem Entsorgen des Geräts herausnehmen

- 1** Nehmen Sie das Gerät aus der Ladestation, schalten Sie das Gerät ein, und lassen Sie es so lange laufen, bis es sich nach einer Minute ausschaltet. Wiederholen Sie diesen Vorgang, bis der Akku leer ist.

- 2** Stecken Sie einen kleinen Schraubendreher zwischen den silbernen Ring und die Anti-Rutsch-Leiste, und lösen Sie den oberen Teil des Geräts. Ziehen Sie den oberen Teil mit dem Akkufach vorsichtig aus dem Gehäuse (Abb. 17).
- 3** Nehmen Sie den Akku aus dem Akkufach.

 **Warnung:**

Versuchen Sie nicht, den Akku zu ersetzen.

 **Warnung:**

Verbinden Sie das Gerät nicht mehr mit dem Stromnetz, nachdem Sie den Akku entnommen haben.

---

## 10 Garantie und Support

Für Unterstützung und weitere Informationen besuchen Sie die Philips Website unter **[www.philips.com/support](http://www.philips.com/support)**, oder lesen Sie die internationale Garantieschrift.

---

## 11 Fehlerbehebung

In diesem Abschnitt sind die häufigsten Probleme zusammengestellt, die mit Ihrem Gerät auftreten können. Sollten Sie ein Problem mithilfe der nachstehenden Informationen nicht beheben können, besuchen Sie unsere Website unter **[www.philips.com/support](http://www.philips.com/support)** für eine Liste mit häufig gestellten Fragen, oder wenden Sie sich an das Service-Center in Ihrem Land.

## Problem

## Lösung

Ich weiß nicht, ob sich das Gerät für meine Haut eignet.

Verwenden Sie das Gerät nicht auf trockener, spröder Haut, auf offenen Wunden, oder wenn Sie an Hautkrankheiten bzw. Hautirritationen leiden, wie zum Beispiel schwere Akne, Sonnenbrand, Hautinfektionen usw. Verwenden Sie das Gerät nicht, wenn Sie Medikamente einnehmen, die Steroide enthalten.

Das Gerät lädt nicht.

Vergewissern Sie sich, dass die Steckdose, an der Sie das Gerät anschließen, Strom führt. Überprüfen Sie, ob die Spannungsangabe auf dem Gerät mit der örtlichen Netzspannung übereinstimmt. Überprüfen Sie, ob die Kontaktpins am Gerät mit den Kontaktpins in der Ladestation Kontakt haben. Wenn Sie eine Steckdose in einem Badezimmerschrank verwenden, müssen Sie möglicherweise das Licht einschalten, um die Steckdose zu aktivieren. Wenn die Anzeige auf dem Gerät noch immer nicht aufleuchtet, oder wenn das Gerät weiterhin nicht lädt, bringen Sie es zur Überprüfung zu Ihrem Philips Händler oder dem nächsten Philips Service-Center.

## Problem

## Lösung

Das Gerät funktioniert nicht mehr.

Vergewissern Sie sich, dass Sie den Ein-/Ausschalter ordnungsgemäß gedrückt haben. Laden Sie das Gerät gemäß den Anweisungen in dieser Bedienungsanleitung auf. Überprüfen Sie, ob ein Stromausfall vorliegt und ob die Steckdose Strom führt. Überprüfen Sie, ob die Ladeanzeige auf dem Gerät leuchtet, um sicher zu sein, dass das Gerät auflädt. Wenn die Anzeige nicht aufleuchtet oder das Gerät weiterhin nicht funktioniert, bringen Sie es zur Überprüfung zu Ihrem Philips Händler oder dem nächsten Philips Service-Center.





---

# 1 Introducción

Gracias por comprar VisaPure Essential de Philips. Antes de empezar, esperamos que registre el producto en **[www.philips.com/welcome](http://www.philips.com/welcome)** para disfrutar de asistencia personalizada para el producto y ofertas diseñadas especialmente para usted. ¿Qué es VisaPure y cómo puede ayudar a su piel? La limpieza es una parte esencial de la rutina diaria de cuidado de la piel, pero los métodos tradicionales no siempre dejan la piel tan limpia y radiante como debería estar. Por eso hemos desarrollado VisaPure, nuestro nuevo y emocionante acercamiento a la limpieza facial. Olvídense de la limpieza manual, con VisaPure puede disfrutar de una piel limpia y radiante día a día de forma

rápida y sencilla. VisaPure combina suaves movimientos de rotación y vibración para limpiar en profundidad, eliminar las impurezas y el maquillaje para que disfrute de una piel suave y fresca. Diseñado para complementar su rutina actual, puede utilizar VisaPure junto con su limpiador habitual. Además, ayuda a aplicar los productos de cuidado de la piel después de la limpieza (por ejemplo, su hidratante favorita) para que se absorban mejor. Notará el efecto limpiador al instante, con el que disfrutará de una piel más suave y radiante. VisaPure viene listo para usar con un cabezal de cepillo para piel normal. Por separado, se pueden adquirir cabezales de cepillo para diferentes tipos de piel y propósitos. ¿Listo para empezar? Utilice VisaPure Essential dos veces al día para disfrutar de una piel suave y limpia, y revelar su brillo natural. Esperamos que disfrute tanto como su piel utilizando VisaPure Essential.

---

## 2 Descripción general (fig. 1)

- 1 Mango
- 2 Luz de carga e indicación de batería baja
- 3 Botón de encendido/apagado
- 4 Patilla de conexión
- 5 Patillas de carga
- 6 Borde antivuelco
- 7 Cabezales de cepillado. El cepillo VisaPure Essential incluye uno o varios de los siguientes cabezales:

- A Cabezal de cepillado para pieles normales
  - B Cabezal de cepillado para pieles sensibles
  - C Cabezal de cepillado para pieles muy sensibles
  - D Cabezal de cepillado para exfoliación
  - E Cabezal de cepillado para una limpieza de poros profunda
  - 8 Soporte de carga
  - 9 Toma del aparato
  - 10 Orificio de drenaje
  - 11 Tapa protectora
  - 12 Clavija pequeña
  - 13 Adaptador de corriente
  - 14 Funda de viaje (solo en modelos específicos)
- Los tipos de cabezales incluidos dependen del tipo de cepillo VisaPure Essential adquirido.

---

## 3 Importante

Antes de usar el aparato, lea atentamente este manual de usuario y consérvelo por si necesitara consultarlo en el futuro.

---

### 3.1 Peligro

- Mantenga el adaptador seco.

---

### 3.2 Advertencia

- Utilice el aparato sólo con el adaptador que se suministra.
- No utilice el aparato, los accesorios ni el adaptador si están deteriorados o rotos, ya que podrían ocasionar lesiones.
- Si el adaptador está dañado, sustitúyalo siempre por otro del modelo original para evitar situaciones de peligro.
- El adaptador incorpora un transformador. No corte el adaptador para sustituirlo por otra clavija, ya que podría provocar situaciones de peligro.
- Cargue completamente el aparato al menos cada 3 meses para mantener la autonomía de la batería.

- Este aparato puede ser usado por niños a partir de 8 años y por personas con su capacidad física, psíquica o sensorial reducida y por quienes no tengan los conocimientos y la experiencia necesarios, si han sido supervisados o instruidos acerca del uso del aparato de forma segura y siempre que sepan los riesgos que conlleva su uso. No permita que los niños jueguen con el aparato. Los niños no deben llevar a cabo la limpieza ni el mantenimiento a menos que sean supervisados.
- Este aparato NO es un juguete. Mantenga el aparato fuera del alcance de los niños menores de 12 años.
- No inserte ningún objeto metálico en la toma de la clavija del aparato para evitar que se produzca un cortocircuito.

---

### 3.3 Precaución

- Este aparato se ha desarrollado y diseñado para limpiar la cara, el cuello y el escote, excepto la zona sensible alrededor de los ojos. No utilice el aparato con otra finalidad.
- No utilice el aparato más de dos veces al día.
- Por razones de higiene, le aconsejamos que no comparta el aparato con otras personas.
- No limpie el aparato con agua a una temperatura superior a la de la ducha (máximo 40 °C).
- No introduzca el aparato ni ninguna de sus piezas en el lavavajillas.
- Cargue, utilice y guarde el aparato a una temperatura entre 10 °C y 40 °C.

- No utilice el aparato sobre piel agrietada, heridas abiertas o si padece enfermedades o irritaciones de la piel, como acné severo, quemaduras solares, infección cutánea, etc.
- No utilice el aparato si está tomando medicamentos con esteroides.
- No utilice el aparato con limpiadores caseros o limpiadores que contengan productos químicos fuertes o partículas gruesas.
- Si tiene la piel sensible o se le irrita después de utilizar el aparato con el cabezal de cepillo normal, le aconsejamos que cambie al cabezal de cepillo para piel sensible.

---

### **3.4 General**

- Tenga en cuenta que el estado de la piel varía a lo largo del año. La piel de la cara puede estar más seca en invierno. En ese caso, puede reducir el tiempo o la frecuencia del tratamiento, en función de las necesidades de su piel.
- La limpieza regular del aparato garantiza unos resultados óptimos y una mayor duración del mismo.
- El aparato cumple las normas de seguridad IEC aprobadas internacionalmente, y puede utilizarse de manera segura en el baño o en la ducha, así como lavarse bajo el grifo.
- El aparato está equipado con un selector automático de voltaje y es apto para voltajes de red entre 100 y 240 voltios.

---

### 3.5 Campos electromagnéticos (CEM)

Este aparato de Philips cumple los estándares y las normativas aplicables sobre exposición a campos electromagnéticos.

---

## 4 Preparación para su uso

---

### 4.1 Carga del aparato

El aparato tarda aproximadamente 6 horas en cargarse. Un aparato completamente cargado tiene un tiempo de funcionamiento sin cable de hasta 30 minutos.

- 1** Asegúrese de que el aparato está apagado.
- 2** Inserte la clavija pequeña en la toma del soporte de carga (1), enchufe el adaptador en la toma de corriente (2), quite la tapa protectora (3) y coloque el aparato en el soporte de carga (4) (fig. 2).

- 3** El piloto de carga parpadea en blanco para indicar que el aparato se está cargando. Cuando la batería está totalmente cargada, el piloto de carga se ilumina en blanco de forma continua (fig. 3).

---

## 4.2 Indicación de batería baja

- Cuando la batería está casi agotada, el piloto de carga parpadea en ámbar durante 15 segundos. La batería aún tiene energía suficiente para un tratamiento completo (fig. 4).

**Para cargar el aparato, siga los pasos de la sección “Carga del aparato” que aparece más arriba.**

---

## 5 Uso del aparato

Asegúrese de que el aparato esté cargado completamente antes de utilizarlo por primera vez.

 **Nota:**

Puede utilizar el aparato frente al lavabo, en la ducha o en la bañera.



---

## 5.1 Cabezales de cepillado

El cepillo VisaPure Essential incluye uno o varios de los siguientes cabezales:

Puede utilizar el cabezal de cepillo más adecuado para su piel.

Los tipos de cabezales incluidos dependen del tipo de cepillo VisaPure Essential adquirido.

### 5.1.1 Cabezal de cepillado para pieles normales

- 17.000 cerdas suaves para limpiar la piel en profundidad
- Para todo tipo de piel
- Para uso diario
- Para unos resultados óptimos, sustituya el cepillo cada tres meses

### 5.1.2 Cabezal de cepillado para pieles sensibles

- Cerdas ultrasuaves para una limpieza más eficaz y agradable
- Para pieles sensibles
- Para uso diario
- Para unos resultados óptimos, sustituya el cepillo cada tres meses

### 5.1.3 Cabezal de cepillado para pieles muy sensibles

- Incluye cerdas ultrasuaves de Philips para una limpieza extremadamente suave y cuidadosa
- Para pieles muy sensibles
- Para uso diario
- Para unos resultados óptimos, sustituya el cepillo cada tres meses

#### **5.1.4 Cabezal de cepillado para exfoliación**

- Doble capa de cerdas para eliminar las células muertas
- Para todo tipo de piel
- Para uso semanal
- Para unos resultados óptimos, sustituya el cepillo cada seis meses

#### **5.1.5 Cabezal de cepillado para una limpieza de poros profunda**

- El cabezal de cepillo para una limpieza de poros profunda ayuda a reducir los puntos negros, así como la visibilidad de los poros
- Para todo tipo de piel
- Para uso diario
- Para unos resultados óptimos, sustituya el cepillo cada tres meses

---

## **5.2 Limpieza facial diaria con VisaPure Essential**

### **5.2.1 Zonas de la piel**

- La cara se puede dividir en tres zonas: mejilla derecha, mejilla izquierda y zona en T. Las zonas de las mejillas incluyen la barbilla, la zona entre la nariz y el labio superior y la zona entre los ojos y las orejas. El cuello y el escote también se pueden dividir en tres zonas (fig. 5).



#### **Nota:**

No utilice el aparato en la zona de la piel sensible que hay alrededor de los ojos.

### 5.2.2 Temporizador de zonas de la piel

Al encender el aparato, este funciona durante tres periodos de 20 segundos. Entre estos periodos, hay una breve pausa para indicar que debe mover el cabezal de cepillo a otra zona de la piel.

### 5.2.3 Desconexión automática

El aparato se apaga automáticamente después de un minuto para evitar que se supere el tiempo de tratamiento.

### 5.2.4 Procedimiento de limpieza

#### **Nota:**

Puede utilizar el aparato dos veces al día.

- 1** Coloque el cabezal de cepillo sobre la patilla de conexión hasta que encaje en su lugar con un clic (fig. 6).
- 2** Humedezca el cabezal de cepillo con agua y aplique el limpiador en la cara. También puede humedecer el cabezal de cepillo directamente con un limpiador líquido. No utilice el aparato con el cabezal de cepillo seco, ya que esto puede irritar la piel.
- 3** Coloque el cabezal de cepillo sobre la piel.

- 4** Pulse el botón de encendido/apagado una vez para encender el aparato. Púselo dos veces para apagarlo o espere a que se apague automáticamente (fig. 7).
- 5** Mueva suavemente el cabezal de cepillo sobre la piel realizando movimientos circulares. No presione el cabezal de cepillo con demasiada fuerza sobre la piel para asegurarse de que el tratamiento no resulta molesto (fig. 8).
- 6** Después de 20 segundos, el aparato realiza una pausa breve para que sepa que debe moverlo a otra zona. No prolongue la limpieza ni limpie ninguna zona durante más de 20 segundos.

---

## **6 Limpieza y mantenimiento**

No utilice estropajos, agentes abrasivos ni líquidos agresivos, como alcohol o acetona, para limpiar el aparato.

## 6.1 Limpieza del aparato y el cabezal de cepillo

Limpie bien el aparato y el cabezal de cepillo con agua después de cada uso para garantizar un rendimiento óptimo. Asegúrese de que el aparato está apagado antes de empezar a limpiarlo.

- 1** Enjuague el mango y el cabezal de cepillo con agua tibia (máx. 40 °C) (fig. 9).
- 2** Limpie la parte posterior del cabezal de cepillo y la patilla de conexión del aparato bajo el grifo al menos una vez a la semana (fig. 10).
- 3** Seque estas piezas con una toalla.

## 6.2 Limpieza del adaptador y el soporte de carga

### Peligro:

**Mantenga siempre el adaptador seco. Nunca lo enjuague bajo del grifo ni lo sumerja en agua.**

- 1** Asegúrese de que el adaptador está desenchufado cuando lo limpie. Límpielo solo con un paño seco.
- 2** Quite siempre el soporte de carga del adaptador antes de limpiarlo (fig. 11).
- 3** Puede limpiar el soporte de carga con un paño húmedo. Seque el soporte de carga antes de volver a conectarlo al adaptador (fig. 12).

---

## 7 Almacenamiento

- Guarde el aparato con el cabezal de cepillo colocado en el soporte de carga (fig. 13).
- Para viajes: coloque la tapa protectora sobre el cabezal de cepillo seco para proteger los filamentos del cabezal de cepillo cuando se lleve el aparato (fig. 14).

### **Nota:**

Nunca coloque la tapa protectora con el cabezal de cepillado aún mojado.

---

## 8 Sustitución

---

### 8.1 Sustitución del cabezal de cepillo

Los filamentos pueden provocar irritación en la piel. Por lo tanto, debe sustituir el cabezal de cepillo cada 3 meses o antes si los filamentos están deformados o dañados. Hay disponibles cabezales de cepillo de repuesto y tipos de cabezales de cepillo adicionales en nuestro sitio Web **[www.shop.philips.com/service](http://www.shop.philips.com/service)** o en la tienda en la que adquirió su aparato de belleza de Philips. Si tiene algún problema para obtener cabezales de cepillo de repuesto, póngase en contacto con el Servicio de Atención al Cliente de Philips en su país. Encontrará los datos de contacto en el folleto de la garantía mundial. También puede visitar **[www.philips.com/support](http://www.philips.com/support)**.

---

## 9 Medio ambiente

- Este símbolo en un producto significa que el producto cumple con la directiva europea 2012/19/UE (fig. 15).
- Este símbolo significa que el producto contiene una batería recargable integrada cubierta por la directiva europea 2006/66/CE, que no se debe tirar con la basura normal del hogar. Siga las instrucciones de la sección “Cómo extraer la batería recargable” para extraer la batería (fig. 16).

- Infórmese sobre el sistema local de recogida selectiva de baterías recargables y productos eléctricos y electrónicos. Siga la normativa local y no deseche el producto ni la batería recargable con la basura normal del hogar. El correcto desecho de los productos antiguos y las baterías recargables ayuda a evitar consecuencias negativas para el medio ambiente y la salud humana.

---

### 9.1 Extracción de la batería recargable antes de desechar el aparato

- 1** Quite el aparato del soporte de carga, enciéndalo y deje que funcione hasta que se apague después de un minuto. Repita esta acción hasta que la batería recargable se agote.

- 2 Introduzca un destornillador plano pequeño entre el anillo de color plateado y el borde antivuelco y desenganche la pieza superior del aparato. Extraiga con cuidado la pieza superior con el compartimento de la batería de la carcasa (fig. 17).
- 3 Separe la batería recargable del soporte.

 **Advertencia:**

No intente sustituir la batería recargable.

 **Advertencia:**

No vuelva a conectar el aparato a la red una vez que haya quitado la batería recargable.

---

## 10 Garantía y asistencia

Si necesita asistencia o información, visite [www.philips.com/support](http://www.philips.com/support) o lea el folleto de garantía mundial independiente.



---

# 11 Guía de resolución de problemas

En este capítulo se resumen los problemas más frecuentes que pueden surgir con el aparato. Si no puede resolver el problema con la siguiente información, visite **[www.philips.com/support](http://www.philips.com/support)** para consultar una lista de preguntas más frecuentes o póngase en contacto con el Servicio de Atención al Cliente en su país.

## Problema

## Solución

No sé si el aparato es adecuado para mi piel.

No utilice el aparato sobre piel seca, piel agrietada, heridas abiertas o si padece enfermedades o irritaciones de la piel, como acné severo, quemaduras solares, infección cutánea, etc. No utilice el aparato si está tomando medicamentos con esteroides.

El aparato no se carga.

Asegúrese de que la toma a la que ha conectado el aparato funciona. Compruebe si el voltaje indicado en el aparato se corresponde con el voltaje de red local. Compruebe que las patillas de contacto del aparato tocan correctamente los puntos de contacto del soporte. Si utiliza la toma de un mueble de baño, puede que necesite encender la luz para activar la toma. Si el piloto del aparato sigue sin encenderse o si el aparato sigue sin cargarse, llévelo a su distribuidor de Philips o al centro de servicio de Philips más cercano.

## Problema

## Solución

El aparato ya no funciona.

Asegúrese de que ha pulsado bien el botón de encendido/apagado. Cargue el aparato según las instrucciones de este manual de usuario. Compruebe si hay un fallo en el suministro eléctrico o si la toma de corriente funciona. Compruebe si el piloto de carga del aparato se ilumina para asegurarse de que el aparato se está cargando. Si no se ilumina o si el aparato sigue sin funcionar, llévelo a su distribuidor de Philips o al centro de servicio de Philips más cercano.

---

# Table des matières

---

**1 Introduction 61**

---

**2 Description générale 62**

---

**3 Important 63**

---

**4 Avant utilisation 67**

---

**5 Utilisation de l'appareil 68**

---

**6 Nettoyage et entretien 72**

---

**7 Rangement 73**

---

**8 Remplacement 74**

---

**9 Environnement 75**

---

**10 Garantie et assistance 77**

---

**11 Dépannage 77**

---

# 1 Introduction

Vous avez acheté Philips VisaPure Essential. Nous vous en remercions. Avant de commencer, nous vous conseillons d'enregistrer votre produit sur le site Web

**[www.philips.com/welcome](http://www.philips.com/welcome)** afin de bénéficier d'une assistance produit dévouée et d'offres spéciales.

Qu'est-ce que VisaPure Essential et comment ce produit peut-il aider votre peau ? Le nettoyage est une part essentielle des soins quotidiens de la peau, mais les méthodes traditionnelles ne permettent pas toujours d'obtenir une peau aussi propre et éclatante qu'elle pourrait l'être. C'est la raison pour laquelle nous avons développé VisaPure Essential - une nouvelle approche

révolutionnaire du nettoyage du visage. Oubliez le nettoyage manuel : avec VisaPure Essential, vous pouvez obtenir rapidement et facilement une peau impeccable et rayonnante tous les jours. VisaPure Essential combine de légers mouvements de rotation et de vibration pour nettoyer la peau en profondeur, enlever les impuretés et le maquillage, et rendre la peau douce et fraîche. Conçu pour compléter vos habitudes quotidiennes, VisaPure Essential peut être utilisé avec votre nettoyant traditionnel. Il permet également une meilleure absorption de vos produits de soin préférés appliqués après le nettoyage de votre peau – tels que votre crème hydratante. Vous remarquerez immédiatement l'effet du nettoyage - par une peau plus douce et plus rayonnante. VisaPure Essential est livré prêt à l'emploi avec une tête de brosse pour peau normale. D'autres têtes de brosse

conçues pour différents types de peau sont disponibles séparément. Prêt(e) à commencer ? Utilisez VisaPure Essential deux fois par jour pour obtenir une peau douce et propre, et révéler son éclat naturel. Nous espérons que VisaPure Essential vous donnera entière satisfaction.

---

## 2 Description générale (fig. 1)

- 1 Poignée
- 2 Voyant de charge et indication de batterie faible
- 3 Bouton marche/arrêt
- 4 Broche de connexion
- 5 Broches de chargement
- 6 Clavette antirouillis

- 7 Tête de brosse. Votre VisaPure Essential est livré avec une ou plusieurs des têtes de brosse suivantes :
- A Tête de brosse normale
  - B Tête de brosse Sensitive
  - C Tête de brosse ultrasensible
  - D Tête de brosse exfoliante
  - E Tête de brosse nettoyant les pores en profondeur
- 8 Socle de charge
- 9 Prise de l'appareil
- 10 Trou d'évacuation
- 11 Couvercle de protection
- 12 Petite fiche
- 13 Adaptateur
- 14 Housse de voyage (certains modèles uniquement)
- Les types de têtes de brosse incluses dépendent du modèle VisaPure Essential acheté.

---

## 3 Important

Lisez attentivement ce mode d'emploi avant d'utiliser l'appareil et conservez-le pour un usage ultérieur.

---

### 3.1 Danger

- Gardez l'adaptateur au sec.

---

## 3.2 Avertissement

- Utilisez l'appareil uniquement avec l'adaptateur fourni.
  - N'utilisez pas l'appareil, un accessoire ou l'adaptateur s'ils sont endommagés ou cassés afin d'éviter tout accident.
  - Si l'adaptateur secteur est endommagé, il doit toujours être remplacé par un adaptateur secteur de même type pour éviter tout accident.
  - L'adaptateur contient un transformateur. N'essayez pas de remplacer la fiche de l'adaptateur pour éviter tout accident.
  - Chargez entièrement l'appareil au moins une fois tous les 3 mois pour maintenir la durée de vie de la batterie.
- Cet appareil peut être utilisé par des enfants âgés de 8 ans ou plus, des personnes dont les capacités physiques, sensorielles ou intellectuelles sont réduites ou des personnes manquant d'expérience et de connaissances, à condition que ces enfants ou personnes soient sous surveillance ou qu'ils aient reçu des instructions quant à l'utilisation sécurisée de l'appareil et qu'ils aient pris connaissance des dangers encourus. Les enfants ne doivent pas jouer avec l'appareil. Le nettoyage et l'entretien ne doivent pas être réalisés par des enfants sans surveillance.
  - Cet appareil N'EST PAS un jouet. Tenez l'appareil hors de portée des enfants de moins de 12 ans.
  - N'insérez pas les éléments en métal dans la prise pour la fiche de l'appareil pour éviter tout court-circuit.



### 3.3 Attention

- Cet appareil est conçu et destiné au nettoyage du visage, du cou et du décolleté, à l'exception de la zone sensible autour des yeux. N'utilisez pas l'appareil à d'autres fins.
  - N'utilisez pas l'appareil plus de deux fois par jour.
  - Pour des raisons hygiéniques, nous vous conseillons de ne pas prêter l'appareil à d'autres personnes.
  - Lorsque vous nettoyez l'appareil, la température de l'eau ne doit pas dépasser celle à laquelle vous vous douchez (max. 40 °C).
  - Ne mettez pas l'appareil ou une de ses pièces au lave-vaisselle.
  - Chargez, utilisez et rangez l'appareil à une température comprise entre 10 °C et 40 °C.
- N'utilisez pas l'appareil sur une peau gercée, sur des plaies ouvertes ou si vous souffrez de maladies de la peau ou d'irritations cutanées telles que de l'acné sévère, un coup de soleil, une infection de la peau, etc.
  - N'utilisez pas l'appareil si vous prenez des médicaments contenant des stéroïdes.
  - N'utilisez pas l'appareil avec des nettoyants faits maison ou des nettoyants contenant des produits chimiques corrosifs ou des particules rugueuses.
  - Si votre peau est sensible ou irritée après avoir utilisé l'appareil avec la brosse pour peau normale, nous vous conseillons d'opter pour la brosse pour peau sensible.

---

### 3.4 Général

- Notez que l'état de la peau varie tout au long de l'année. La peau du visage peut devenir plus sèche en hiver. Dans ce cas, vous pouvez réduire la durée ou la fréquence de traitement en fonction des besoins de votre peau.
- Le nettoyage régulier de l'appareil garantit des résultats optimaux et augmente la longévité de l'appareil.
- Cet appareil est conforme aux normes internationales de sécurité IEC et peut être utilisé dans le bain ou sous la douche, et nettoyé sous l'eau du robinet.
- Cet appareil est équipé d'un sélecteur de tension automatique et est conçu pour une tension secteur comprise entre 100V et 240V.

---

### 3.5 Champs électromagnétiques (CEM)

Cet appareil Philips est conforme à toutes les normes et à tous les règlements applicables relatifs à l'exposition aux champs électromagnétiques.

---

## 4 Avant utilisation

---

### 4.1 Charge de l'appareil

La charge de l'appareil dure environ 6 heures. Une fois chargé, l'appareil a une autonomie de 30 minutes environ.

- 1 Assurez-vous que l'appareil est éteint.
- 2 Insérez la petite fiche dans la prise du socle de recharge (1), branchez l'adaptateur sur la prise secteur (2), enlevez la coque de protection (3) et placez l'appareil dans le socle de recharge (4) (fig. 2).

- 3 Le voyant de charge clignote blanc pour indiquer que l'appareil est en cours de charge. Lorsque la batterie est entièrement chargée, le voyant de charge s'allume en blanc de manière continue (fig. 3).

---

### 4.2 Témoin de charge faible

- Lorsque la batterie est presque vide, le voyant de charge clignote orange pendant 15 secondes. La batterie contient encore assez d'énergie pour une séance complète (fig. 4).

**Pour charger l'appareil, suivez les étapes de la section « Charge de l'appareil » ci-dessus.**

---

## 5 Utilisation de l'appareil

Assurez-vous que l'appareil est complètement chargé avant de l'utiliser pour la première fois.

### Remarque :

Vous pouvez utiliser l'appareil devant l'évier, sous la douche ou dans la baignoire.

---

### 5.1 Têtes de brosse

Votre VisaPure Essential est livré avec une ou plusieurs des têtes de brosse décrites ci-dessous. Vous pouvez utiliser la brosse qui convient le mieux à votre peau. Les types de têtes de brosse incluses dépendent du modèle VisaPure Essential acheté.

#### 5.1.1 Tête de brosse normale

- 17000 poils soyeux pour un nettoyage en profondeur de la peau
- Pour tous types de peau
- Pour une utilisation quotidienne
- Pour des résultats optimaux, remplacez la brosse tous les 3 mois.

### 5.1.2 Tête de brosse Sensitive

- Poils ultra-doux pour un nettoyage en profondeur, tout en douceur
- Pour les peaux sensibles
- Pour une utilisation quotidienne
- Pour des résultats optimaux, remplacez la brosse tous les 3 mois.

### 5.1.3 Tête de brosse ultrasensible

- Poils Philips ultra-doux pour un nettoyage d'une douceur extrême
- Pour les peaux ultrasensibles
- Pour une utilisation quotidienne
- Pour des résultats optimaux, remplacez la brosse tous les 3 mois.

### 5.1.4 Tête de brosse exfoliante

- Deux tailles de poils pour éliminer les cellules mortes
- Pour tous types de peau
- Pour une utilisation hebdomadaire
- Pour des résultats optimaux, remplacez la brosse tous les 6 mois.

### 5.1.5 Tête de brosse nettoyant les pores en profondeur

- La brosse nettoyant les pores en profondeur permet également de réduire les points noirs et est conçue pour rendre les pores moins visibles
- Pour tous types de peau
- Pour une utilisation quotidienne
- Pour des résultats optimaux, remplacez la brosse tous les 3 mois.

---

## 5.2 Nettoyage quotidien du visage avec VisaPure Essential

### 5.2.1 Zones de peau

- Le visage peut être divisé en trois zones : la joue droite, la joue gauche et la zone T. Les zones des joues incluent le menton, la zone entre le nez et la lèvre supérieure et la zone entre les yeux et les oreilles. Le cou et le décolleté peuvent être également divisés en trois zones (fig. 5).

#### Remarque :

N'utilisez pas l'appareil sur la zone sensible autour des yeux.

### 5.2.2 Minuteur

Lorsque vous allumez l'appareil, il fonctionne pendant trois cycles de 20 secondes. Entre ces cycles, une courte pause est observée afin de vous inviter à déplacer la brosse vers une autre zone de peau.

### 5.2.3 Arrêt automatique

L'appareil s'éteint automatiquement au bout d'une minute.

## 5.2.4 Procédure de nettoyage

### Remarque :

Vous pouvez utiliser l'appareil deux fois par jour.

- 1** Poussez la brosse sur la broche de connexion jusqu'à ce que vous entendiez un clic (fig. 6).
- 2** Humidifiez la brosse avec de l'eau et appliquez le produit nettoyant sur votre visage. Vous pouvez aussi humidifier directement la brosse avec un produit nettoyant liquide. N'utilisez pas l'appareil avec une brosse sèche car cela pourrait irriter la peau.
- 3** Placez la brosse sur votre peau.

- 4** Appuyez sur le bouton marche/arrêt pour allumer l'appareil. Appuyez deux fois sur ce même bouton pour éteindre l'appareil ou attendez qu'il s'arrête automatiquement (fig. 7).
- 5** Déplacez doucement la brosse sur votre peau en faisant des mouvements circulaires. N'appuyez pas la brosse trop fortement sur la peau afin que le traitement reste agréable (fig. 8).
- 6** Au bout de 20 secondes, l'appareil marque une courte pause pour vous indiquer de déplacer la brosse vers une autre zone. N'utilisez pas l'appareil de manière excessive et ne traitez pas une zone pendant plus de 20 secondes.

---

## 6 Nettoyage et entretien

N'utilisez jamais d'éponges à récurer, de produits abrasifs ou de détergents agressifs tels que l'alcool ou l'acétone pour nettoyer l'appareil.

---

### 6.1 Nettoyage de l'appareil et de la brosse

Après chaque utilisation, nettoyez soigneusement l'appareil et la brosse avec de l'eau, afin de garantir des performances optimales. Assurez-vous que l'appareil est éteint avant de le nettoyer.

- 1** Rincez la poignée et la brosse avec de l'eau chaude (maximum 40 °C) (fig. 9).
- 2** Nettoyez l'arrière de la brosse et la broche de connexion de l'appareil sous le robinet au moins une fois par semaine (fig. 10).
- 3** Séchez ces parties à l'aide d'une serviette.



## 6.2 Nettoyage de l'adaptateur et du socle de charge

### **Danger :**

Assurez-vous que l'adaptateur reste toujours sec. Ne le rincez jamais sous le robinet et ne l'immergez pas dans l'eau.

- 1** Assurez-vous que l'adaptateur est débranché avant de le nettoyer. Essuyez-le uniquement à l'aide d'un chiffon sec.
- 2** Détachez toujours le socle de charge de l'adaptateur avant de le nettoyer (fig. 11).
- 3** Vous pouvez nettoyer le socle de charge à l'aide d'un chiffon humide. Séchez le socle de charge avant de le reconnecter à l'adaptateur (fig. 12).

## 7 Rangement

- Rangez l'appareil avec la brosse dans le socle de charge (fig. 13).
- Pour voyager : mettez le capuchon sur la brosse sèche afin de protéger les poils lors du transport (fig. 14).

### **Remarque :**

Ne placez jamais le couvercle de protection sur la brosse lorsque celle-ci est encore humide.

---

## 8 Remplacement

---

### 8.1 Remplacement de la tête de brosse

Des poils usagés peuvent entraîner une irritation de la peau. La brosse doit donc être remplacée tous les 3 mois ou moins si les poils sont déformés ou endommagés.

Toutes les brosses de rechange et les autres types de brosse sont disponibles sur notre site Web

**[www.shop.philips.com/service](http://www.shop.philips.com/service)** ou dans le magasin où vous avez acheté votre appareil Philips. Si vous rencontrez des difficultés pour vous procurer des brosses de rechange, contactez le Service Consommateurs

Philips de votre pays. Vous en trouverez les coordonnées dans le dépliant de garantie internationale. Vous pouvez également visiter le site Web **[www.philips.com/support](http://www.philips.com/support)**.

---

## 9 Environnement

- Ce symbole sur un produit indique que ce dernier est conforme à la directive européenne 2012/19/UE (fig. 15).
- Ce symbole signifie que le produit contient une batterie rechargeable intégrée conforme à la directive européenne 2006/66/CE qui ne doit pas être mise au rebut avec les ordures ménagères. Suivez les instructions de la section « Retrait de la batterie rechargeable » pour retirer la batterie (fig. 16).
- Renseignez-vous sur les dispositions en vigueur dans votre région concernant la collecte séparée des appareils électriques et électroniques et des piles rechargeables. Respectez les réglementations locales et ne jetez pas le produit et les piles rechargeables avec les ordures ménagères. La mise au rebut citoyenne des anciens produits et des piles rechargeables permet de protéger l'environnement et la santé.

---

## 9.1 Retrait de la batterie rechargeable avant de mettre l'appareil au rebut

- 1 Retirez l'appareil du socle de charge, allumez l'appareil et laissez-le fonctionner jusqu'à ce qu'il s'éteigne (après une minute). Répétez cette opération jusqu'à ce que la batterie rechargeable soit vide.
- 2 Insérez un petit tournevis à tête plate entre l'anneau couleur argent et l'arête anti-roulis, puis dégagez la partie supérieure de l'appareil. Retirez soigneusement la partie supérieure avec le support de la partie du boîtier (fig. 17).
- 3 Retirez la batterie rechargeable de son support.

### **Avertissement :**

Ne tentez pas de remplacer la batterie rechargeable.

### **Avertissement :**

Ne rebranchez pas l'appareil sur le secteur après avoir retiré la batterie rechargeable.

---

## 10 Garantie et assistance

Si vous avez besoin d'une assistance ou d'informations supplémentaires, consultez le site Web **[www.philips.com/support](http://www.philips.com/support)** ou lisez le dépliant séparé sur la garantie internationale.

---

## 11 Dépannage

Cette rubrique présente les problèmes les plus courants que vous pouvez rencontrer avec votre appareil. Si vous ne parvenez pas à résoudre le problème à l'aide des informations ci-dessous, rendez-vous sur **[www.philips.com/support](http://www.philips.com/support)** pour consulter les questions fréquemment posées, ou contactez le Service Consommateurs de votre pays.

## Problème

## Solution

Je ne sais pas si l'appareil est conçu pour être utilisé sur ma peau.

N'utilisez pas l'appareil sur une peau sèche et gercée, sur des plaies ouvertes ou si vous souffrez de maladies de la peau ou d'irritations cutanées telles que de l'acné sévère, un coup de soleil, une infection de la peau, etc. N'utilisez pas l'appareil si vous prenez des médicaments contenant des stéroïdes.

L'appareil ne se charge pas.

Assurez-vous que la prise à laquelle vous avez connecté l'appareil est alimentée. Vérifiez si la tension indiquée sur l'appareil correspond à la tension secteur locale. Assurez-vous que les points de contact de l'appareil sont en contact avec ceux du socle. Si vous utilisez une prise de la salle de bain, il peut être nécessaire d'allumer la lumière pour activer la prise. Si le voyant de l'appareil ne s'allume pas ou si l'appareil ne se charge pas, confiez-le à votre revendeur Philips ou au Centre Service Agréé Philips le plus proche.

## Problème

## Solution

L'appareil ne fonctionne plus.

Assurez-vous que vous avez appuyé correctement sur le bouton marche/arrêt. Chargez l'appareil selon les instructions de ce mode d'emploi. Vérifiez s'il y a une panne de courant et si la prise secteur est alimentée. Vérifiez si le voyant de charge de l'appareil s'allume pour vous assurer que l'appareil charge. S'il ne s'allume pas ou si l'appareil ne fonctionne toujours pas, confiez-le à votre revendeur Philips ou au Centre Service Agréé Philips le plus proche.









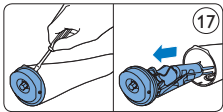
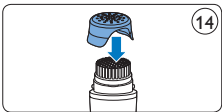
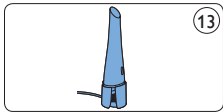
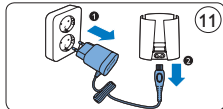
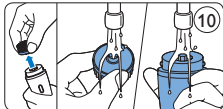
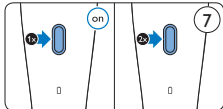
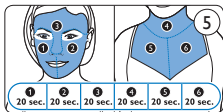
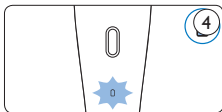
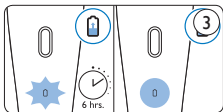
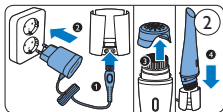



© 2014 Koninklijke Philips Electronics N.V.

Document order number: 4203.100.2905.1 07/2014

