

**SAMSUNG**

SM-T360

# Mode d'emploi

# À propos de ce mode d'emploi

Cet appareil vous permet de communiquer et d'accéder à des divertissements de haute qualité, basés sur les critères de qualité et la technologie de Samsung. Ce mode d'emploi a été spécialement conçu pour vous permettre de découvrir les fonctions et les caractéristiques de votre appareil.

- Veuillez lire attentivement ce mode d'emploi, afin de pouvoir utiliser votre appareil correctement et en toute sécurité.
- Les descriptions sont basées sur les paramètres par défaut de votre appareil.
- Les images et les captures d'écran peuvent différer par rapport à l'aspect réel du produit.
- Le contenu de ce mode d'emploi peut différer par rapport au produit ou à votre version logicielle, et faire l'objet de modifications sans préavis. Pour obtenir la version la plus récente de ce mode d'emploi, connectez-vous sur le site Web de Samsung : [www.samsung.com](http://www.samsung.com).
- Les contenus de qualité élevée nécessitant une forte utilisation du processeur et de la mémoire vive peuvent avoir une incidence sur les performances générales de l'appareil. Les applications en rapport avec ces contenus peuvent ne pas fonctionner correctement selon les caractéristiques de l'appareil et les conditions d'utilisation.
- Les fonctions disponibles et les services supplémentaires peuvent varier selon l'appareil, votre version logicielle ou votre opérateur.
- Les applications et leurs fonctions peuvent varier en fonction de votre zone géographique ou des caractéristiques du matériel. Samsung ne peut être tenu responsable des problèmes de performance relatifs aux applications fournies par des éditeurs de logiciels autres que Samsung.
- Samsung ne peut être tenu responsable des problèmes de performance ou des incompatibilités découlant de la modification des paramètres de registre par l'utilisateur. Toute tentative de personnalisation du système d'exploitation peut entraîner des problèmes de fonctionnement de l'appareil ou de ses applications.
- Les logiciels, sons, fonds d'écran, images ainsi que les autres contenus multimédia fournis avec cet appareil sont concédés sous licence et leur usage est soumis à une utilisation limitée. L'extraction et l'utilisation de ces éléments à des fins commerciales ou autres constituent une infraction au regard des lois sur les droits d'auteur. Les utilisateurs sont entièrement responsables de toute utilisation illégale d'un contenu multimédia.

- Les applications fournies par défaut avec l'appareil peuvent être modifiées ou ne plus être disponibles, et ce, sans préavis. Si vous avez des questions à propos d'une application fournie avec l'appareil, contactez un centre de service après-vente Samsung. Pour les applications installées par l'utilisateur, contactez les opérateurs.
- Toute modification du système d'exploitation de l'appareil ou installation de logiciels non officiels peut entraîner des dysfonctionnements et corrompre vos données. Ces actions constituent des violations de l'accord de licence Samsung et annuleront votre garantie.

## Conserver la résistance de l'appareil à l'eau et à la poussière

L'appareil peut être endommagé si de l'eau ou de la poussière pénètre à l'intérieur de celui-ci. Suivez scrupuleusement ces conseils pour éviter d'endommager l'appareil et conserver ses performances de résistance à l'eau et à la poussière.

- N'immergez pas l'appareil dans l'eau à une profondeur supérieure à 1 m et ne le laissez pas immergé pendant plus de 30 minutes.
- Assurez-vous que les caches arrière et du connecteur à fonctions multiples sont bien fermés. Dans le cas contraire, l'appareil ne serait plus résistant à l'eau et à la poussière.
- N'immergez pas l'appareil dans l'eau pendant de longues périodes.
- N'exposez pas l'appareil à de **l'eau sous pression**, comme de l'eau coulant d'un robinet, les vagues de la mer ou une chute d'eau.
- N'ouvrez pas le cache de l'appareil si celui-ci se trouve dans l'eau ou dans des endroits très humides, comme une piscine ou une salle de bains.
- N'ouvrez pas le cache arrière avec les mains mouillées ou lorsque l'appareil est mouillé.
- **Le joint en caoutchouc fixé sur le cache arrière** est un composant important de l'appareil. Faites attention lorsque vous ouvrez et fermez le cache arrière pour éviter d'endommager le joint en caoutchouc. De même, assurez-vous que le joint en caoutchouc est exempt de tout résidu, tel que du sable ou de la poussière, pour éviter d'endommager l'appareil.
- Ne détachez ou ne retirez pas de l'appareil le cache du connecteur à fonctions multiples.

- Si l'appareil est exposé à de l'eau douce, séchez-le soigneusement avec un chiffon propre et doux. Si l'appareil est exposé à un autre liquide que de l'eau douce, rincez-le immédiatement à l'eau douce et séchez-le soigneusement avec un chiffon propre et doux. À défaut de rincer l'appareil à l'eau douce et de le sécher comme indiqué, il se peut que l'appareil rencontre des problèmes fonctionnels ou esthétiques.
- Le cache arrière et le cache du connecteur à fonctions multiples peuvent se desserrer **en cas de chute de l'appareil ou de choc**. Assurez-vous que tous les caches sont correctement alignés et parfaitement fermés.
- Si l'appareil a été immergé dans l'eau ou si le microphone ou le haut-parleur est mouillé, il est possible que le son ne soit pas clair pendant un appel. Assurez-vous que le microphone ou le haut-parleur est propre et sec en l'essuyant avec un linge sec.
- La résistance à l'eau de l'appareil peut entraîner de légères vibrations dans certaines conditions. De telles vibrations, par exemple quand le volume est réglé à un niveau élevé, sont tout à fait normales et n'affectent pas les performances de l'appareil.
- L'écran tactile et certaines autres fonctions peuvent ne pas fonctionner correctement si l'appareil est utilisé immergé dans l'eau ou dans d'autres liquides.
- Votre appareil a été testé dans un environnement contrôlé et certifié résistant à l'eau et à la poussière sous des conditions spécifiques (conformité aux exigences de la classification IP67 comme décrit dans la norme internationale CEI 60529 - Degrés de protection procurés par les enveloppes (Code IP) ; conditions d'essai : 15 à 35°C, 86 à 106 kPa, 1 mètre, 30 minutes). Malgré cette classification, votre appareil n'est pas totalement résistant à l'eau quelle que soit la situation.

## Icônes



**Avertissement** : situations susceptibles de vous blesser ou de blesser autrui



**Attention** : situations susceptibles d'endommager votre appareil ou d'autres équipements



**Remarque** : remarques, conseils d'utilisation ou informations complémentaires

## Droits d'auteur

Copyright © 2016 Samsung Electronics

Ce mode d'emploi est protégé par les lois internationales sur les droits d'auteur.

Il est interdit de reproduire, distribuer, traduire ou transmettre sous quelque forme et par quelque moyen que ce soit, électronique ou mécanique, notamment par photocopie, enregistrement ou stockage dans un système de stockage et de recherche documentaire, tout ou partie de ce document, sans le consentement préalable écrit de Samsung Electronics.

## Marques

- SAMSUNG et le logo SAMSUNG sont des marques déposées de Samsung Electronics.
- Bluetooth® est une marque déposée de Bluetooth SIG, Inc.
- Wi-Fi®, Wi-Fi Protected Setup™, Wi-Fi Direct™, Wi-Fi CERTIFIED™ et le logo Wi-Fi sont des marques déposées de Wi-Fi Alliance.
- Toutes les autres marques et droits d'auteur demeurent la propriété de leurs propriétaires respectifs.

# Table des matières

## Démarrage

- 8 Présentation de l'appareil
- 9 Touches
- 10 Contenu du coffret
- 11 Installer la batterie
- 13 Charger la batterie
- 16 Insérer une carte mémoire
- 18 Allumer et éteindre l'appareil
- 19 Manipuler l'appareil
- 19 Verrouiller et déverrouiller l'appareil
- 19 Régler le volume
- 19 Activer le profil Discret

## Fonctions de base

- 20 Icônes d'informations
- 20 Utiliser l'écran tactile
- 24 Reconnaissance des mouvements
- 26 Utiliser la fonction Multi-fenêtres
- 30 Notifications
- 31 Écran d'accueil
- 33 Liste des applications
- 34 Utiliser les applications
- 35 Aide
- 35 Saisir du texte

- 37 Établir une connexion à un réseau Wi-Fi
- 38 Créer un compte
- 39 Transférer des fichiers
- 40 Protéger l'appareil
- 41 Mettre l'appareil à jour

## Communication

- 43 Contacts
- 47 Email
- 49 Gmail
- 51 Hangouts
- 51 Google+
- 52 Photos

## Web et réseau

- 53 Internet
- 54 Chrome
- 55 Bluetooth
- 56 Screen Mirroring

## Multimédia

- 57 Musique
- 59 Appareil photo
- 64 Galerie
- 67 Vidéo
- 68 YouTube

## Boutiques d'applications et multimédia

- 69 Play Store
- 70 Galaxy Apps
- 70 Play Livres
- 71 Play Films
- 71 Play Musique
- 71 Play Jeux
- 71 Play Kiosque

## Utilitaires

- 72 Mémo
- 73 S Planner
- 75 Dropbox
- 76 Cloud
- 77 Drive
- 77 Hancm Office Viewer
- 80 Horloge
- 82 Calculatrice
- 82 Google
- 83 Recherche vocale
- 83 Mes fichiers
- 85 Smart Tutor

## Géolocalisation

- 86 Maps

## Paramètres

- 87 Accéder au menu des paramètres
- 87 CONNEXIONS
- 91 APPAREIL
- 95 GÉNÉRAL
- 101 APPLICATIONS
- 101 Paramètres Google

## Dépannage

# Démarrage

## Présentation de l'appareil

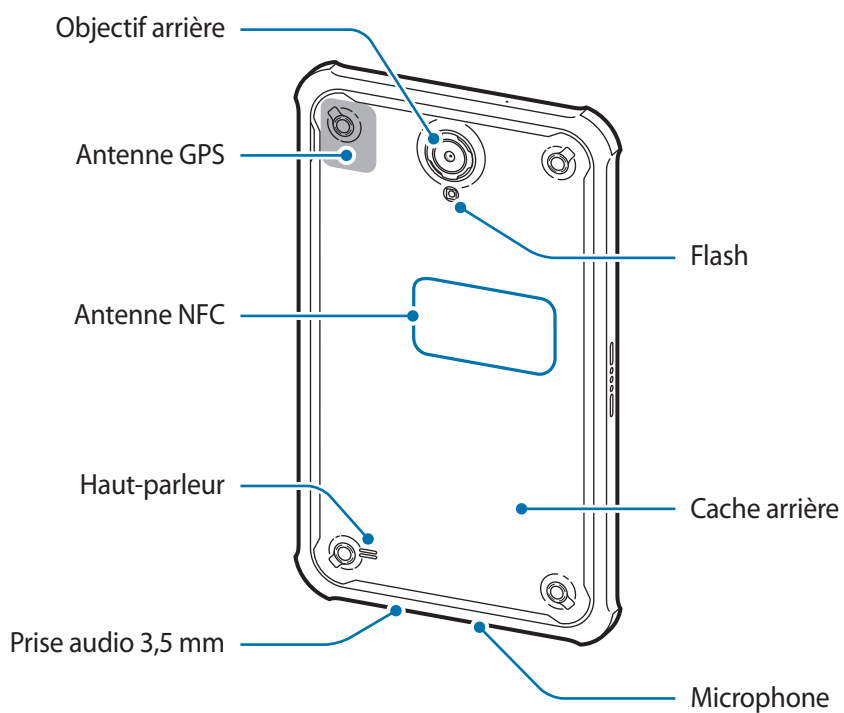
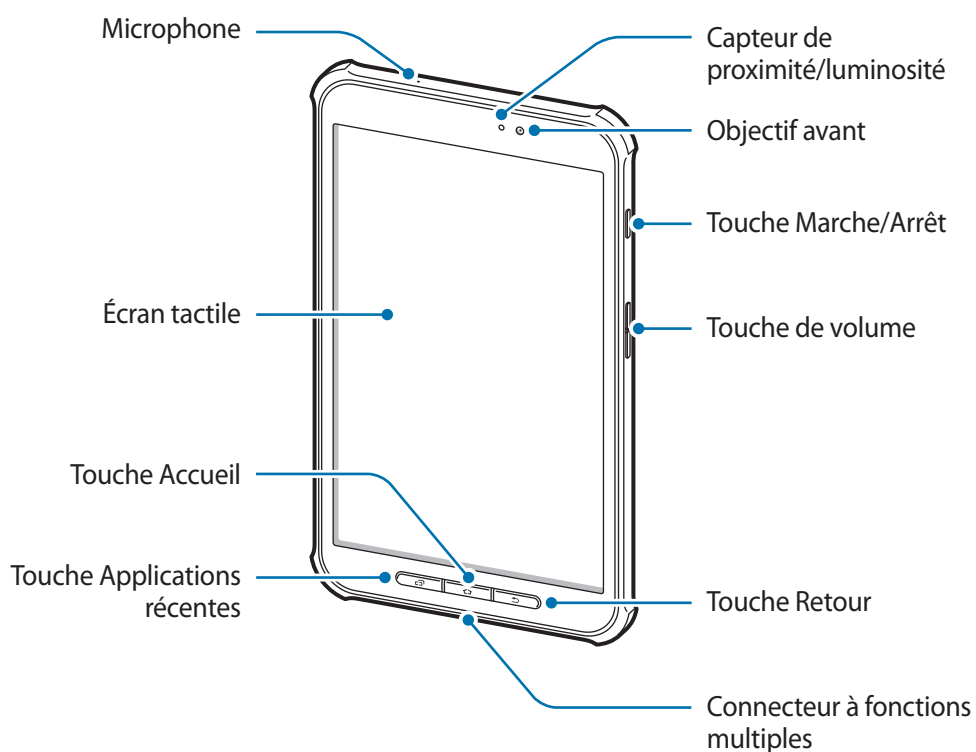





Le microphone situé dans la partie supérieure de l'appareil est actif uniquement lorsque vous enregistrez des mémos vocaux ou des vidéos.

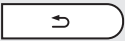

- Ne recouvrez pas la zone autour de l'antenne avec vos mains ou tout autre objet. Cela peut entraîner des problèmes de connectivité ou décharger la batterie.
- L'utilisation d'une protection d'écran agréée Samsung est recommandée. Les protections d'écran non agréées peuvent provoquer un dysfonctionnement des capteurs.

## Touches

Touche	Fonction
 <b>Marche/Arrêt</b>	<ul style="list-style-type: none"> <li>• Maintenir cette touche enfoncée pour allumer ou éteindre l'appareil.</li> <li>• Appuyer sur cette touche pour verrouiller ou déverrouiller l'appareil. Lorsque l'écran tactile s'éteint, l'appareil passe en mode Verrouillage.</li> </ul>
 <b>Applications récentes</b>	<ul style="list-style-type: none"> <li>• Appuyer sur cette touche pour ouvrir la liste des applications récentes.</li> </ul>
 <b>Accueil</b>	<ul style="list-style-type: none"> <li>• Appuyer sur cette touche pour revenir à l'écran d'accueil.</li> <li>• Maintenez cette touche enfoncée pour lancer l'application de recherche Google.</li> </ul>
 <b>Retour</b>	<ul style="list-style-type: none"> <li>• Appuyer sur cette touche pour revenir à l'écran précédent.</li> <li>• Maintenir cette touche enfoncée pour activer ou désactiver la fonction Multi-fenêtres.</li> </ul>
 <b>Volume</b>	<ul style="list-style-type: none"> <li>• Appuyer sur cette touche pour régler le volume de l'appareil.</li> </ul>

## Contenu du coffret

Vérifiez le contenu du coffret et assurez-vous que tous les éléments suivants sont présents :

- Appareil
- Batterie
- Guide de prise en main rapide



- Les éléments fournis avec l'appareil et les accessoires disponibles peuvent varier en fonction de votre zone géographique ou de votre opérateur.
- Les accessoires fournis ont été spécialement conçus pour votre appareil et peuvent ne pas fonctionner avec d'autres appareils.
- L'aspect et les caractéristiques du produit peuvent faire l'objet de modifications sans préavis.
- Vous pouvez acheter d'autres accessoires auprès de votre revendeur Samsung. Avant tout achat, assurez-vous qu'ils sont compatibles avec votre appareil.
- Certains accessoires, autres que ceux fournis, peuvent ne pas être compatibles avec votre appareil.
- Certains accessoires, comme les stations d'accueil, peuvent ne pas présenter les mêmes garanties en termes de résistance à l'eau et à la poussière.
- Utilisez exclusivement des accessoires homologués par Samsung. L'utilisation d'accessoires non homologués peut entraîner des problèmes de performances, ainsi que des dysfonctionnements non couverts par la garantie.
- La disponibilité de l'ensemble des accessoires dépend entièrement des fabricants. Pour plus d'informations sur la disponibilité des accessoires, consultez le site Web Samsung.

## Installer la batterie

1 Retirez le cache arrière.

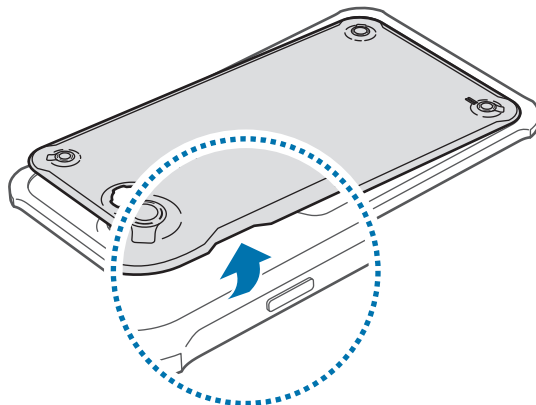

Veillez à ne pas abîmer vos ongles en retirant le cache arrière.



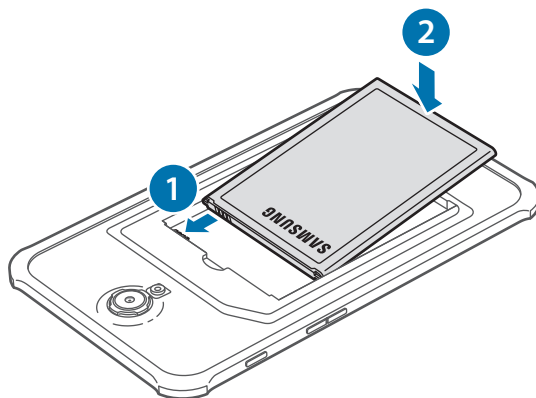

Évitez de plier ou de déformer excessivement le cache arrière. Vous risqueriez de l'endommager.

2 Insérez la batterie.

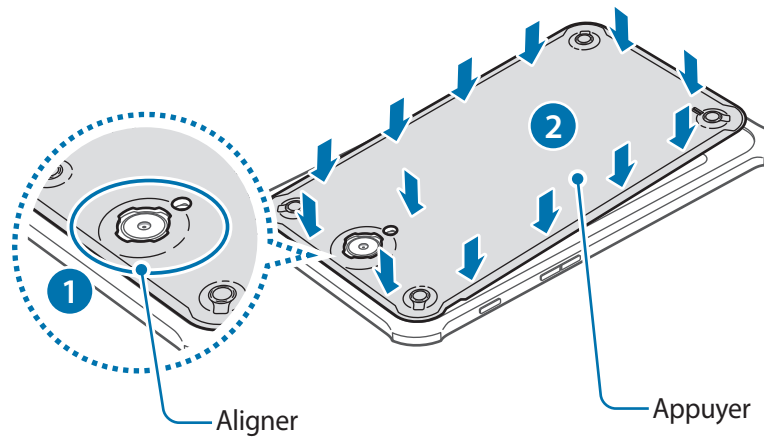

3 Remettez le cache arrière en place.



 Veillez à ce que le cache arrière soit bien fermé de manière à ce que l'eau et la poussière ne puissent pas pénétrer dans l'appareil. Un cache arrière ouvert ou mal fermé peut permettre à l'eau et à la poussière de pénétrer dans l'appareil et ainsi l'endommager.

 Avec cet appareil, utilisez uniquement des caches arrière et des accessoires homologués par Samsung.

## Retirer la batterie

1 Retirez le cache arrière.

2 Retirez la batterie.

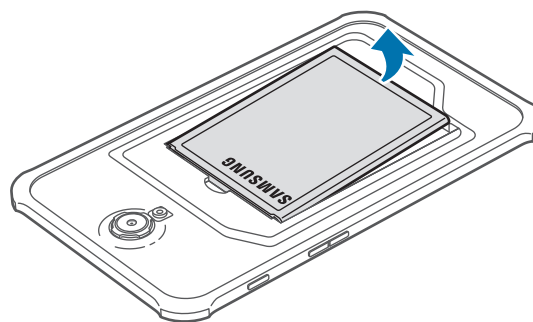

## Installer le boîtier de protection

Insérez le haut de l'appareil dans le boîtier, puis appuyez fermement sur l'autre côté du boîtier pour le mettre en place.

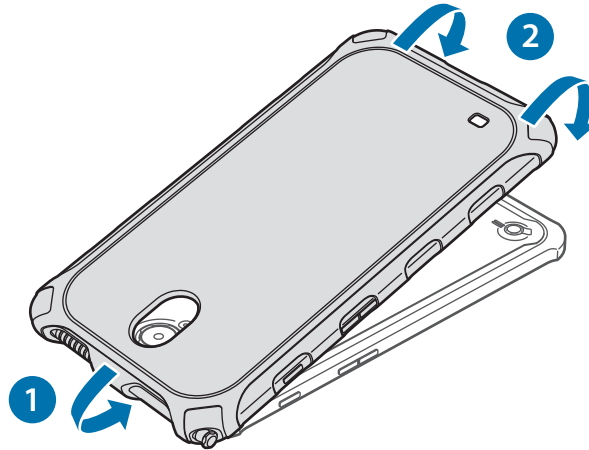

Pour retirer le boîtier de protection de l'appareil, tordez le haut du boîtier jusqu'à ce que l'appareil sorte. Ensuite, retirez l'appareil du boîtier.

## Charger la batterie

Vous devez charger la batterie avant d'utiliser l'appareil pour la première fois.



Utilisez uniquement des chargeurs, des batteries et des câbles homologués par Samsung. L'utilisation de chargeurs ou de câbles non homologués peut provoquer l'éclatement de la batterie ou endommager l'appareil.



- Lorsque le niveau de charge est faible, l'icône de la batterie est vide.
- Si la batterie est complètement déchargée, vous ne pouvez pas allumer l'appareil, même si le chargeur est branché. Rechargez la batterie pendant quelques minutes avant d'allumer l'appareil.
- Si vous utilisez simultanément plusieurs applications, des applications réseaux ou des applications qui nécessitent une connexion à un autre appareil, la batterie se déchargera rapidement. Pour éviter toute déconnexion du réseau ou perte d'alimentation lors d'un transfert de données, utilisez toujours ces applications lorsque la batterie est parfaitement chargée.

## Charger la batterie avec le chargeur

Branchez le câble USB sur l'adaptateur secteur USB, puis la fiche micro-USB sur le connecteur à fonctions multiples de l'appareil.

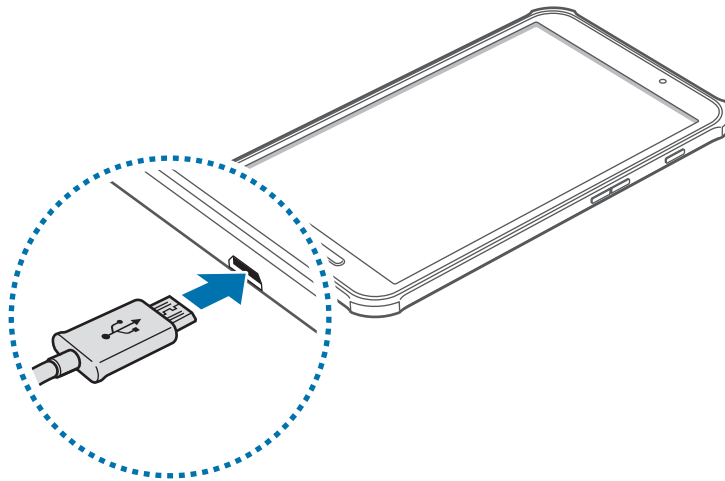

Un branchement incorrect du chargeur peut sérieusement endommager l'appareil. Les dégâts résultant d'une mauvaise utilisation ne sont pas couverts par la garantie.



- L'appareil peut être utilisé en cours de chargement, mais dans ce cas, le chargement complet de la batterie risque de prendre plus de temps.
- Lorsque l'appareil est en cours de chargement, il est possible que l'écran tactile ne fonctionne pas en raison de l'instabilité de l'alimentation électrique. Dans ce cas, débranchez le chargeur de l'appareil.
- Il est possible que l'appareil chauffe lorsqu'il est en cours de chargement. Ce phénomène est normal et n'affecte ni la durée de vie, ni les performances de l'appareil. Si la température de la batterie devient trop élevée, le chargement risque de s'interrompre.
- Si l'appareil ne se charge pas correctement, apportez-le, accompagné de son chargeur, dans un centre de service après-vente Samsung.

Lorsque la batterie est complètement chargée, déconnectez l'appareil du chargeur. Pour ce faire, débranchez d'abord le chargeur de l'appareil, puis de la prise de courant.



Ne retirez jamais la batterie avant d'avoir débranché le chargeur. Ceci pourrait endommager l'appareil.



- Pour économiser l'énergie, débranchez le chargeur lorsque vous ne l'utilisez pas. Le chargeur n'étant pas muni d'une touche Marche/Arrêt, vous devez le débrancher de la prise de courant pour couper l'alimentation. L'appareil doit rester à proximité de la prise lors du chargement.
- Le socle de prise de courant doit être installé à proximité du matériel et doit être aisément accessible.

## Vérifier la charge de la batterie

Lorsque vous chargez la batterie et que l'appareil est éteint, les icônes suivantes indiquent l'état du chargement :



Chargement en cours

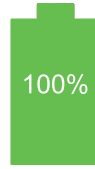

Chargement terminé

## Réduire la consommation d'énergie de la batterie

Votre appareil est doté d'options destinées à optimiser l'autonomie de votre batterie. En personnalisant ces options et en désactivant les applications fonctionnant inutilement en arrière-plan, vous pouvez utiliser l'appareil plus longtemps entre deux chargements :

- Lorsque vous n'utilisez pas l'appareil, désactivez l'écran tactile en appuyant sur la touche Marche/Arrêt.
- Fermez toutes les applications fonctionnant inutilement en arrière-plan à l'aide du gestionnaire de tâches.
- Désactivez la fonction Bluetooth.
- Désactivez la fonction Wi-Fi.
- Désactivez les applications de synchronisation automatique.
- Réduisez la durée du rétroéclairage de l'écran.
- Réduisez la luminosité de l'écran.

## Insérer une carte mémoire

L'appareil est compatible avec les cartes mémoire d'une capacité allant jusqu'à 64 Go. Selon le fabricant et le modèle, certaines cartes mémoire peuvent ne pas être compatibles avec votre appareil.



- Certaines cartes mémoire peuvent ne pas être parfaitement compatibles avec l'appareil. L'utilisation d'une carte mémoire incompatible peut endommager l'appareil ou la carte mémoire elle-même et corrompre les données qui y sont stockées.
- Veillez à insérer la carte mémoire du bon côté.



- Seules les structures de fichiers FAT et exFAT sont compatibles avec les cartes mémoire de l'appareil. Lorsque vous insérez une carte mémoire formatée avec une autre structure de fichiers, l'appareil vous invite à la reformater.
- Une trop grande fréquence des opérations d'effacement et d'écriture réduit la durée de vie des cartes mémoire.
- Lorsque vous insérez une carte mémoire dans l'appareil, le répertoire de fichiers de la carte apparaît dans le dossier **Carte SD** du menu Mes fichiers.

1 Retirez le cache et la batterie.

2 Insérez la carte mémoire en orientant la puce vers le bas.

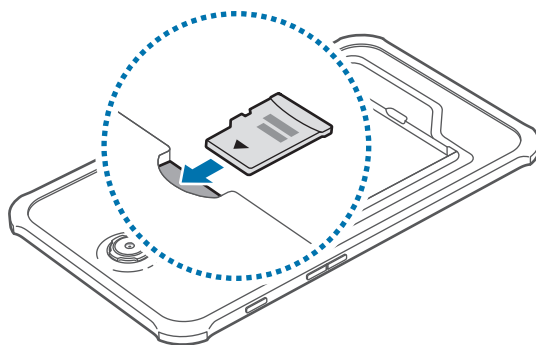

3 Remettez la batterie et le cache en place.

## Retirer une carte mémoire

Avant de retirer la carte mémoire, vous devez au préalable la désactiver pour pouvoir la retirer en toute sécurité. Depuis l'écran d'accueil, appuyez sur  → **Paramètres** → **GÉNÉRAL** → **Stockage** → **Démonter la carte SD**.

- 1 Retirez le cache et la batterie.
- 2 Retirez la carte mémoire.
- 3 Remettez la batterie et le cache en place.



Ne retirez jamais la carte mémoire lorsque l'appareil y enregistre ou lit des informations. Cela pourrait entraîner une perte ou une corruption des données, ou endommager la carte mémoire ou l'appareil. Samsung ne peut être tenu responsable en cas de perte de données résultant d'une utilisation frauduleuse ou en cas de détérioration d'une carte mémoire.

## Formater une carte mémoire

Une carte mémoire ayant été formatée sur un ordinateur peut ne pas être compatible avec l'appareil. Formatez la carte mémoire dans l'appareil.

Depuis l'écran d'accueil, appuyez sur  → **Paramètres** → **GÉNÉRAL** → **Stockage** → **Formater la carte SD** → **FORMATER LA CARTE SD** → **SUPPRIMER TOUT**.



Avant de formater la carte mémoire, n'oubliez pas d'effectuer des copies de sauvegarde de toutes les données importantes qui y sont stockées. La garantie du fabricant ne couvre pas la perte de données résultant des manipulations de l'utilisateur.

## Allumer et éteindre l'appareil

Si vous allumez l'appareil pour la première fois, suivez les instructions affichées à l'écran pour procéder à sa configuration.

Pour allumer l'appareil, maintenez la touche Marche/Arrêt enfoncée pendant quelques secondes.

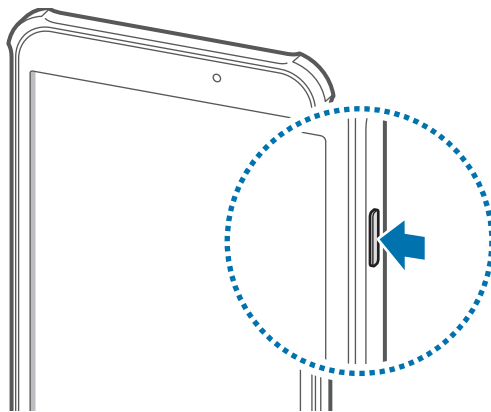

- Respectez toutes les consignes de sécurité et directives formulées par le personnel compétent dans les lieux où l'utilisation d'appareils mobiles est interdite, comme par exemple dans les avions et les hôpitaux.
- Pour désactiver les fonctions d'appel et de connexion sans fil, c'est-à-dire les fonctions Wi-Fi et Bluetooth, maintenez la touche Marche/Arrêt enfoncée et appuyez sur **Mode Hors-ligne**.

Pour éteindre l'appareil, maintenez la touche Marche/Arrêt enfoncée, puis appuyez sur **Éteindre**.

## Manipuler l'appareil

Ne recouvrez pas la zone autour de l'antenne avec vos mains ou tout autre objet. Cela peut entraîner des problèmes de connectivité ou décharger la batterie.

## Verrouiller et déverrouiller l'appareil

Pour empêcher toute opération accidentelle de l'appareil lorsque vous ne l'utilisez pas, vous pouvez le verrouiller. Lorsque vous appuyez sur la touche Marche/Arrêt, l'écran s'éteint et l'appareil passe en mode Verrouillage. Il se verrouille également automatiquement si vous ne l'utilisez pas pendant un certain temps.

Pour déverrouiller l'appareil, appuyez sur la touche Marche/Arrêt ou sur la touche Accueil, puis faites glisser votre doigt dans n'importe quelle direction sur l'écran.

## Régler le volume

Pour régler le volume des sonneries et des sons multimédia, appuyez sur la touche de volume Haut ou Bas.

## Activer le profil Discret









Utilisez l'une des méthodes suivantes :

- Maintenez la touche de volume Bas enfoncée jusqu'à ce que le profil Discret soit activé.
- Ouvrez le volet des raccourcis en haut de l'écran, puis appuyez sur **Son**.

# Fonctions de base

## Icônes d'informations

Les icônes susceptibles de s'afficher en haut de l'écran vous indiquent le statut de l'appareil. Les icônes répertoriées dans le tableau ci-dessous sont les plus courantes.

Icône	Signification
	Connecté au réseau Wi-Fi
	Fonction Bluetooth activée
	GPS activé
	Alarme activée
	Profil Discret activé
	Mode Hors-ligne activé
	Une erreur s'est produite ou votre attention est nécessaire
	Niveau de charge de la batterie

## Utiliser l'écran tactile

L'écran tactile réagit uniquement au doigt.



- Évitez tout contact de l'écran tactile avec d'autres appareils électriques. Les décharges électrostatiques peuvent provoquer des dysfonctionnements de l'écran tactile.
- Pour éviter d'endommager l'écran tactile, n'appuyez pas dessus avec un objet pointu et n'exercez aucune pression excessive avec vos doigts.



- Il se peut que l'appareil ne reconnaisse pas la saisie tactile près des bords de l'écran, hors de la zone de saisie dédiée.
- Si l'écran tactile reste inactif pendant une période prolongée, des images rémanentes risquent d'apparaître (ou persistance de l'affichage). Éteignez l'écran tactile lorsque vous n'utilisez pas l'appareil.

## Mouvements

### Appuyer

Pour ouvrir une application, sélectionner un élément de menu, activer une commande ou saisir un caractère sur le clavier, appuyez sur l'écran tactile avec un seul doigt.

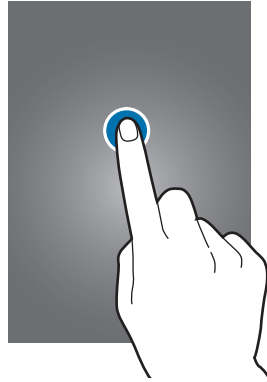

### Maintenir appuyé

Pour ouvrir une fenêtre d'options contextuelle, maintenez votre doigt appuyé sur un élément pendant plus de 2 secondes.



## Faire glisser

Pour déplacer un élément vers un nouvel emplacement, maintenez votre doigt appuyé sur l'élément et faites-le glisser sur l'écran.

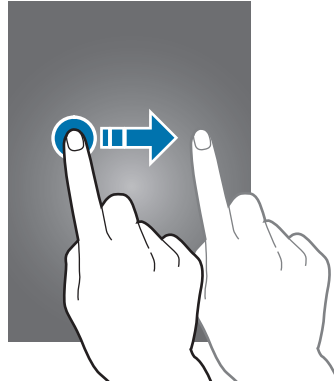

## Appuyer deux fois

Pour effectuer un zoom sur une page web, une carte ou une image, appuyez deux fois sur l'écran. Pour annuler le zoom, appuyez à nouveau à deux reprises sur l'écran.

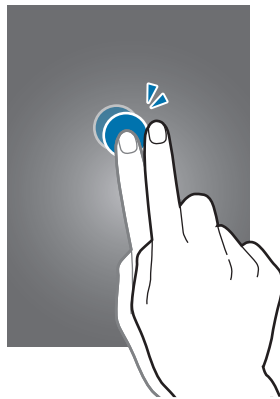

## Effleurer

Pour passer d'une fenêtre à l'autre, faites glisser votre doigt vers la gauche ou la droite sur l'écran d'accueil ou dans la liste des applications. Pour parcourir une page Web ou une liste, telle que celle de vos contacts, faites glisser votre doigt vers le haut ou le bas de l'écran.

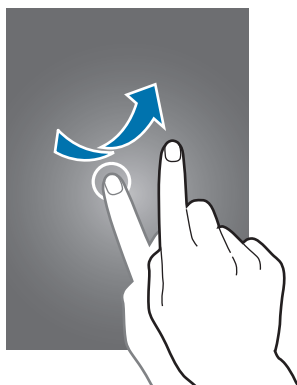

## Pincer

Pour effectuer un zoom avant sur une page Web, une carte ou une image, placez deux doigts sur l'écran et écartez-les. Rapprochez-les pour effectuer un zoom arrière.

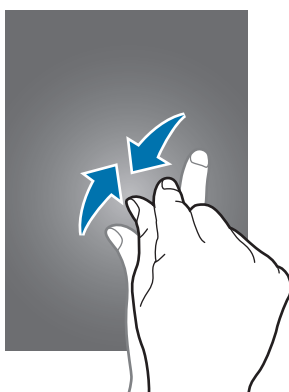

## Reconnaissance des mouvements

Vous pouvez contrôler l'appareil à l'aide de quelques mouvements simples.



Si l'appareil est soumis à des secousses ou à des chocs excessifs, cela peut entraîner un comportement imprévu. Veillez à contrôler vos gestes.

### Pivoter l'écran

De nombreuses applications autorisent l'affichage en mode Portrait ou Paysage. Lorsque vous faites pivoter l'appareil, l'écran s'adapte automatiquement à la nouvelle orientation.

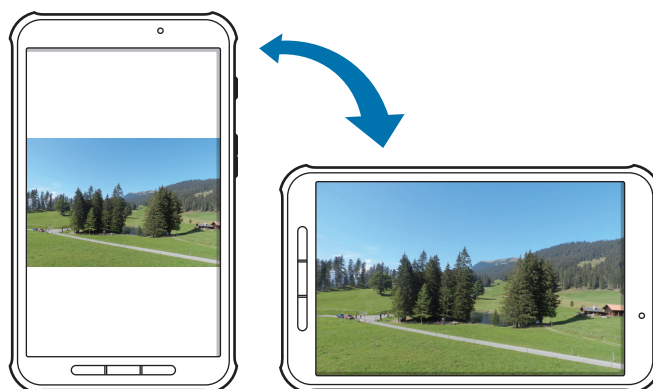

Pour empêcher l'écran de pivoter automatiquement, ouvrez le volet des raccourcis et désélectionnez l'option **Rotation écran**.



- Certaines applications ne permettent pas la rotation de l'écran.
- Pour certaines autres applications, l'écran affiché diffère selon l'orientation.

## Balayer

Balayez l'écran avec le côté de la main pour réaliser une capture d'écran. L'image est enregistrée dans le menu **Galerie** → **Screenshots**. Cette fonction n'est disponible que pour certaines applications.

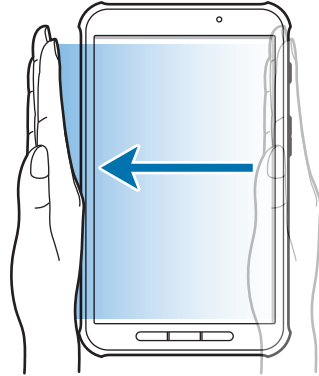

## Recouvrir

Recouvrez l'écran avec la paume de la main pour effectuer une pause lors de la lecture d'un contenu multimédia.

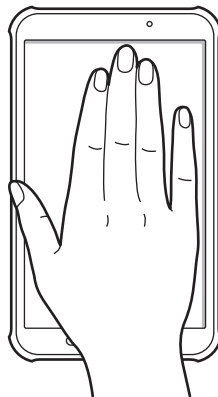

## Utiliser la fonction Multi-fenêtres

Cette fonction permet d'exécuter plusieurs applications en même temps sur le même écran.



- Seules les applications figurant dans le volet Multi-fenêtres peuvent être exécutées.
- La disponibilité de cette fonction dépend de votre zone géographique ou de votre opérateur.

Pour utiliser la fonction Multi-fenêtres, depuis l'écran d'accueil, appuyez sur  → **Paramètres** → **APPAREIL** → **Fenêtres multiples**, puis appuyez sur le curseur **Fenêtres multiples**.

## Utiliser un écran partagé Multi-fenêtres

Cette fonction permet d'exécuter des applications sur un écran partagé.

### Lancer des applications sur un écran partagé Multi-fenêtres

- 1 Placez votre doigt sur le côté droit de l'écran et faites-le glisser vers le centre. Vous pouvez également maintenir le doigt appuyé sur .

Le volet Multi-fenêtres apparaît sur le côté droit de l'écran.

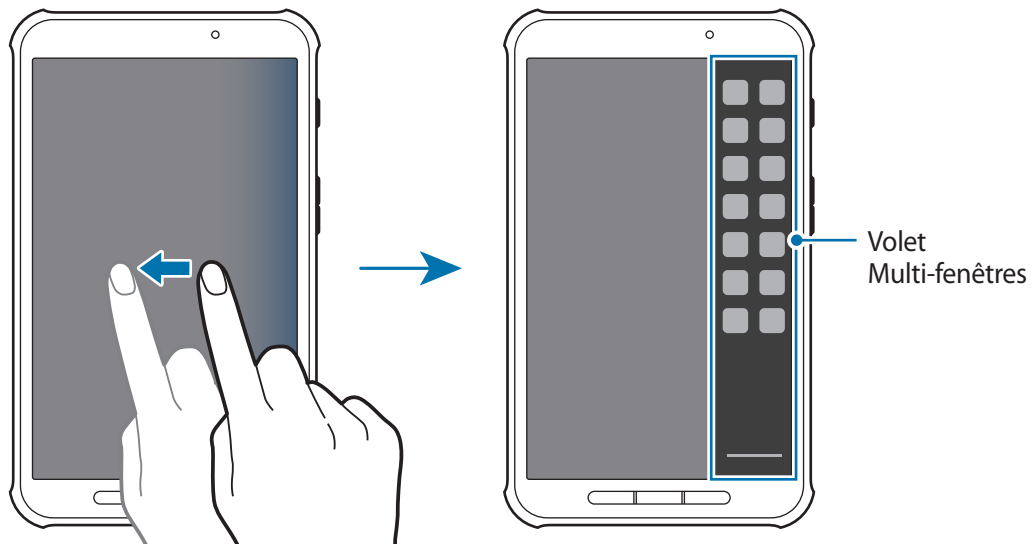

- 2 Maintenez le doigt appuyé sur une icône d'application dans le volet Multi-fenêtres, puis faites-la glisser vers l'écran.

Lorsque l'écran devient bleu, relâchez l'icône d'application.

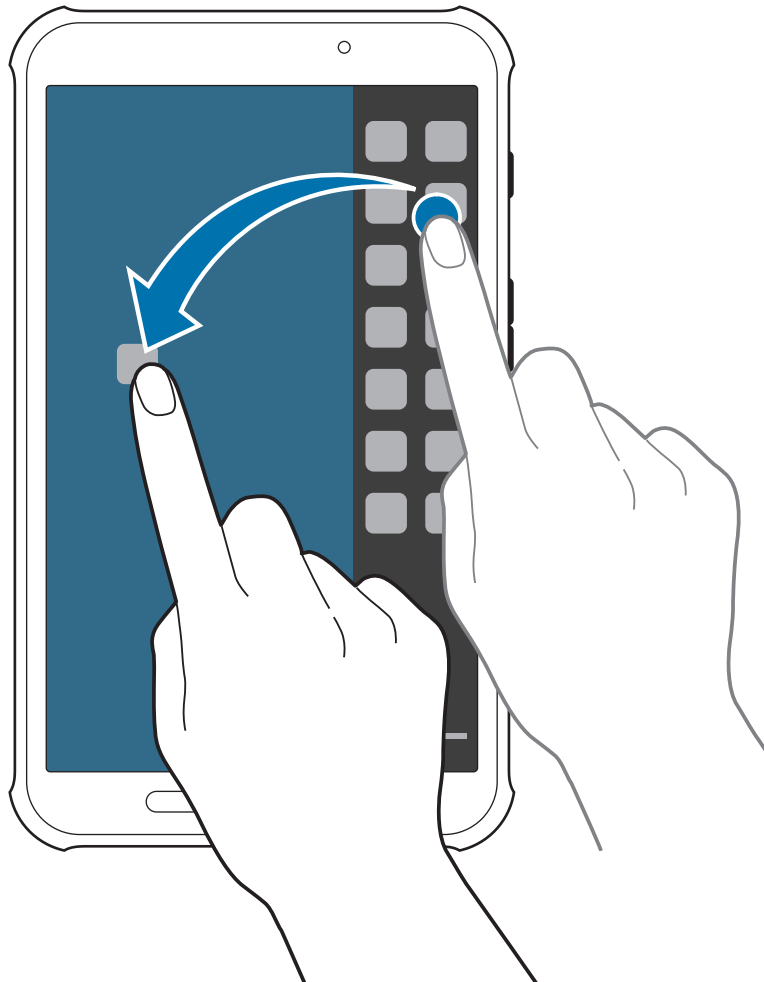

- 3 Maintenez le doigt appuyé sur une autre icône d'application dans le volet Multi-fenêtres, puis faites-la glisser vers un nouvel emplacement.

## Partager du contenu entre applications

Il est très facile de partager du contenu entre des applications, comme **Email** et **Internet**, par un mouvement de glisser-déplacer.



Il se peut que certaines applications ne prennent pas en charge cette fonction.

1 Lancez les applications **Email** et **Internet** sur un écran partagé Multi-fenêtres.

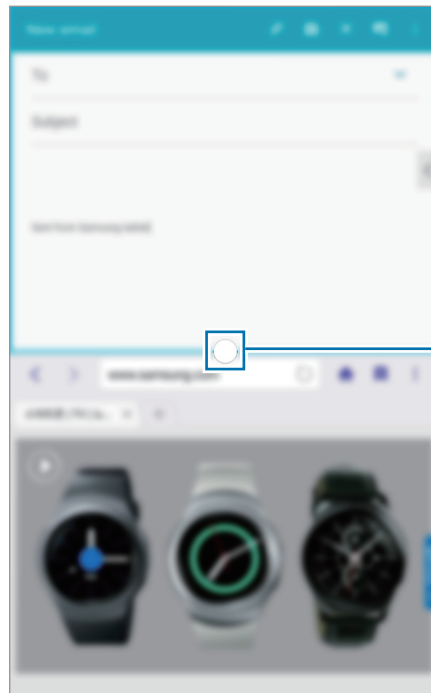





Accéder aux options Multi-fenêtres.

2 Appuyez sur le cercle situé entre les fenêtres d'applications, puis appuyez sur .



Appuyez sur le cercle situé entre les fenêtres d'applications pour accéder aux options suivantes :

-  : passer d'une application Multi-fenêtres à l'autre.
-  : partager des éléments, comme des images, du texte ou des liens, entre les fenêtres en réalisant un mouvement de glisser-déplacer.
-  : agrandir la fenêtre.
-  : fermer l'application.

- 3 Maintenez le doigt appuyé sur un élément affiché dans la fenêtre Internet et faites glisser cet élément vers l'emplacement souhaité dans la fenêtre Email.



## Notifications



Des icônes de notification apparaissent dans le volet de raccourcis en haut de l'écran pour vous signaler les nouveaux messages, les événements à venir, le statut de l'appareil, et plus encore. Pour ouvrir le volet des raccourcis, faites glisser votre doigt de haut en bas sur le volet. Pour afficher des notifications supplémentaires, faites défiler la liste vers le bas. Pour fermer le volet, faites-le glisser de bas en haut.

Dans le volet des raccourcis, vous pouvez afficher tous les paramètres actuels de votre appareil. Faites glisser votre doigt de haut en bas sur le volet des raccourcis, puis appuyez sur  pour utiliser les options suivantes :

- **Wi-Fi** : activer ou désactiver la fonction Wi-Fi.
- **Position** : activer ou désactiver la fonction GPS.
- **Son / Muet** : activer ou désactiver le son ou le vibreur de l'appareil.
- **Rotation écran** : autoriser ou empêcher l'interface de pivoter lorsque vous tournez l'appareil.
- **Bluetooth** : activer ou désactiver la fonction Bluetooth.
- **Ultra éco énergie** : activer ou désactiver le mode Ultra économie d'énergie.
- **Multi fenêtres** : activer ou désactiver la fonction Multi-fenêtres.
- **Boîte à outils** : paramétrer l'appareil pour pouvoir utiliser la boîte à outils.
- **Screen Mirroring** : activer ou désactiver la fonction Screen Mirroring qui permet de répliquer votre écran sur l'écran d'un autre appareil.
- **S Beam** : activer ou désactiver la fonction S Beam.
- **NFC** : activer ou désactiver la fonction NFC.
- **Synchro.** : activer ou désactiver la synchronisation automatique des applications.
- **Mode lecture** : activer ou désactiver le mode lecture. En mode lecture, l'appareil vous protège de la fatigue oculaire lorsque vous lisez la nuit. Pour sélectionner les applications à utiliser en mode lecture, appuyez sur **Paramètres** → **APPAREIL** → **Affichage** → **Mode lecture**.
- **Smart Stay** : activer ou désactiver la fonction Smart Stay de veille intelligente.
- **Éco. énergie** : activer ou désactiver le mode économie d'énergie.
- **Mode Hors-ligne** : activer ou désactiver le mode Hors-ligne.



La disponibilité des options dépend de votre zone géographique ou de votre opérateur.

Pour réorganiser les options dans le volet des raccourcis, ouvrez-le, appuyez sur  → , puis maintenez votre doigt appuyé sur un élément et faites-le glisser vers un autre emplacement.

## Écran d'accueil

L'écran d'accueil est le point de départ pour accéder à toutes les fonctions de l'appareil. Il affiche des icônes d'information, des widgets, des raccourcis vers les applications, etc.

L'écran d'accueil comprend plusieurs volets. Pour afficher les autres volets, faites défiler l'écran vers la gauche ou la droite.

## Organiser les éléments de l'écran d'accueil

### Ajouter une icône d'application

Depuis l'écran d'accueil, appuyez sur , maintenez le doigt appuyé sur une icône d'application, puis faites-la glisser vers l'aperçu d'un volet.

### Déplacer un élément

Maintenez le doigt appuyé sur l'élément à déplacer, puis faites-le glisser jusqu'à l'emplacement souhaité. Pour déplacer l'élément vers un autre volet, faites-le glisser vers le bord droit ou gauche de l'écran.

### Supprimer un élément

Maintenez le doigt appuyé sur l'élément à supprimer, puis faites-le glisser vers la corbeille qui apparaît en haut de l'écran d'accueil. Lorsque la corbeille devient rouge, relâchez l'élément.

## Réorganiser les volets d'applications

### Ajouter un volet

Placez deux doigts sur l'écran et resserrez-les, puis appuyez sur .

### Déplacer un volet

Placez deux doigts sur l'écran et resserrez-les pour passer en mode Modification. Maintenez ensuite le doigt appuyé sur l'aperçu d'un volet, puis faites-le glisser jusqu'à l'emplacement souhaité.

### Supprimer un volet

Placez deux doigts sur l'écran et resserrez-les, maintenez le doigt appuyé sur l'aperçu d'un volet, puis faites-le glisser vers la corbeille en haut de l'écran.

## Définir un fond d'écran

Définissez une image ou une photo enregistrée dans l'appareil comme fond d'écran d'accueil.

Placez deux doigts sur l'écran et resserrez-les, puis appuyez sur **Fonds d'écran**.

Faites défiler vers la gauche ou la droite, puis sélectionnez une image parmi celles affichées en bas de l'écran.

Pour sélectionner les photos que vous avez prises avec l'appareil photo ou d'autres images, appuyez sur **Depuis Galerie**.

## Utiliser les widgets

Les widgets sont de petits outils qui permettent d'accéder à des fonctions et des informations pratiques depuis l'écran d'accueil. Vous pouvez ajouter des widgets depuis le volet des widgets sur l'écran d'accueil.



La disponibilité des widgets dépend de votre zone géographique ou de votre opérateur.

Placez deux doigts sur l'écran et resserrez-les, puis appuyez sur **Widgets**. Faites défiler le volet des widgets vers la gauche ou la droite, puis maintenez le doigt appuyé sur un widget pour l'ajouter à l'écran d'accueil. Placez-le à l'endroit souhaité, redimensionnez-le (si nécessaire) en étirant le cadre qui l'entoure, puis appuyez n'importe où sur l'écran pour valider le nouvel emplacement du widget.

## Liste des applications

La liste des applications affiche les icônes de toutes vos applications, y compris celles récemment installées.

Depuis l'écran d'accueil, appuyez sur  pour ouvrir la liste des applications.

Pour afficher les autres volets, faites défiler l'écran vers la gauche ou la droite.



## Organiser les applications

Cette fonction est disponible uniquement en mode d'affichage Grille personnalisable.

Appuyez sur  → **Modifier**, maintenez le doigt appuyé sur une application, puis faites-la glisser jusqu'à l'emplacement souhaité. Pour déplacer l'élément vers un autre volet, faites-le glisser vers le bord droit ou gauche de l'écran.

## Organiser les applications dans des dossiers

Placez les applications similaires dans un même dossier pour faciliter leur utilisation.

Appuyez sur  → **Modifier**, maintenez le doigt appuyé sur une application, puis faites-la glisser vers l'option **Créer dossier**. Saisissez le nom du dossier, puis appuyez sur **OK**. Placez les applications dans le nouveau dossier en les faisant glisser, puis appuyez sur  pour sauvegarder la nouvelle configuration.

## Réorganiser les volets d'applications

Placez deux doigts sur l'écran et resserrez-les pour passer en mode Modification. Maintenez ensuite le doigt appuyé sur l'aperçu d'un volet, puis faites-le glisser jusqu'à l'emplacement souhaité.

## Installer des applications

Utilisez les boutiques d'applications, comme **Galaxy Apps**, pour télécharger et installer des applications.

## Désinstaller des applications

Appuyez sur  → **Désinstaller/désactiver des applications**, puis sélectionnez l'application à désinstaller.



Il est impossible de désinstaller les applications fournies par défaut avec l'appareil.

## Désactiver des applications

Appuyez sur  → **Désinstaller/désactiver des applications**, puis sélectionnez l'application à désactiver.

Pour activer de nouveau les applications précédemment désactivées, dans la liste des applications, appuyez sur  → **Afficher les applis désactivées**, sélectionnez les application, puis appuyez sur **OK**.



- Les applications téléchargées et certaines applications fournies par défaut ne peuvent pas être désactivées.
- Lorsque vous utilisez cette fonction, les applications désactivées ne sont plus affichées dans la liste des applications. Elles restent néanmoins stockées sur l'appareil.

## Utiliser les applications

Cet appareil peut exécuter différents types d'applications, vous permettant d'utiliser aussi bien des contenus multimédia que des contenus Internet.

### Ouvrir une application

Depuis l'écran d'accueil ou la liste des applications, appuyez sur une icône pour ouvrir l'application correspondante.



### Ouvrir des applications récemment utilisées

Appuyez sur  pour ouvrir la liste des applications récemment utilisées.

Appuyez sur une icône pour ouvrir l'application correspondante.

### Fermer une application

Fermez les applications fonctionnant inutilement en arrière-plan pour économiser la batterie et optimiser les performances de l'appareil.

Appuyez sur  → **Gest. tâches**, puis sur **FIN** près d'une application pour la fermer. Pour fermer toutes les applications en cours d'exécution, appuyez sur **FERMER TOUT** près du nombre total d'applications actives. Vous pouvez également appuyer sur  → **Tout fermer**.

## Aide

Accédez aux informations d'aide pour apprendre à utiliser l'appareil et les applications, ou configurer des paramètres importants.

Appuyez sur **Aide** depuis la liste des applications. Pour afficher des conseils, sélectionnez une catégorie.

Pour trier les catégories par ordre alphabétique, appuyez sur  → **Trier par nom**.

Pour effectuer une recherche par mot-clé, appuyez sur .

## Saisir du texte

Pour saisir du texte, utilisez le clavier Samsung ou la fonction de saisie vocale.



La saisie de texte est impossible dans certaines langues. Pour saisir du texte, vous devez sélectionner une des langues prises en charge.

## Modifier le type de clavier

Appuyez sur une zone de saisie, ouvrez le volet des raccourcis, appuyez sur **Sélectionner un clavier**, puis choisissez le type de clavier à utiliser.

## Utiliser le clavier Samsung

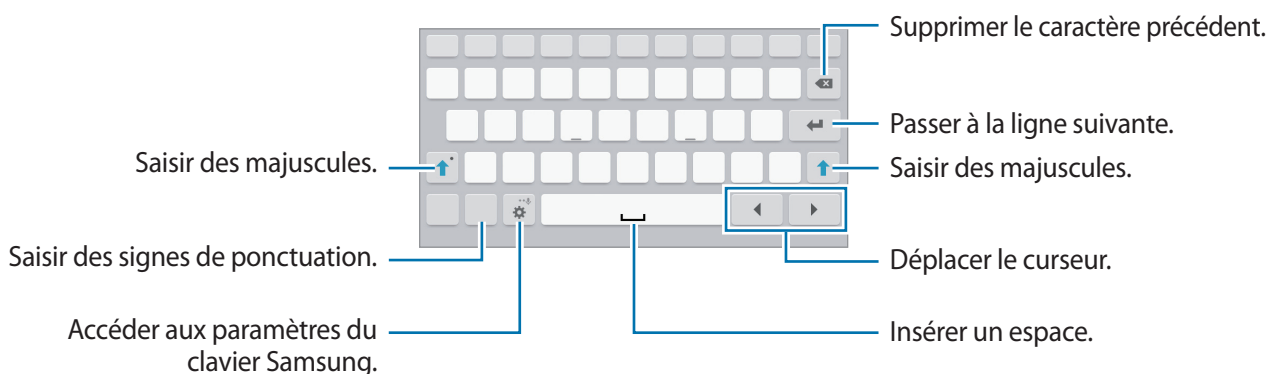

## Saisir des majuscules

Appuyez sur  avant de saisir un caractère. Pour saisir l'ensemble de votre texte en majuscules, appuyez deux fois sur cette touche.

## Modifier le type de clavier



Maintenez le doigt appuyé sur , puis appuyez sur  pour activer le clavier flottant.

Si vous utilisez le clavier flottant, vous pouvez le déplacer en le faisant glisser à un autre endroit.

## Modifier la langue du clavier

Ajoutez des langues au clavier, puis faites glisser la barre d'espace vers la gauche ou la droite pour modifier la langue du clavier.

## Écrire de façon manuscrite

Maintenez le doigt appuyé sur , appuyez sur , puis écrivez un mot à l'aide du doigt. Les mots suggérés apparaissent au fur et à mesure de votre saisie. Sélectionnez une suggestion.

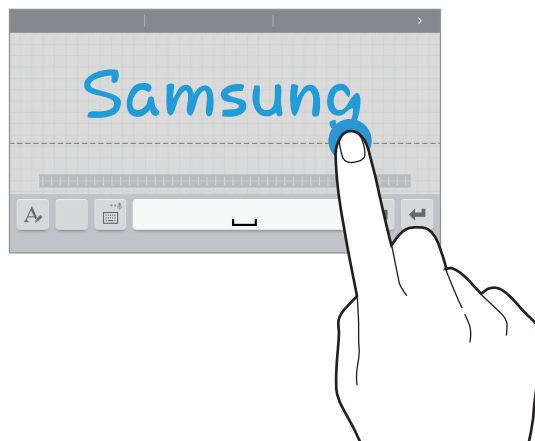

Utilisez les gestes de saisie manuscrite pour effectuer des opérations, comme la modification ou la suppression de caractères, et l'insertion d'espaces.



La disponibilité de cette fonction dépend de votre zone géographique ou de votre opérateur.



## Dictier du texte

Activez la fonction de saisie vocale, puis parlez dans le microphone. L'appareil affiche à l'écran ce que vous venez de dire.

Si l'appareil ne reconnaît pas correctement les mots, appuyez sur le texte mis en surbrillance et sélectionnez une autre proposition dans la liste déroulante qui apparaît.

Pour modifier la langue de la reconnaissance vocale ou en ajouter une autre, appuyez sur la langue actuellement prise en charge.

## Copier et coller du texte

Maintenez le doigt appuyé sur le texte souhaité, faites glisser l'icône  ou  pour redimensionner la sélection, puis appuyez sur **Copier** pour copier le texte ou sur **Couper** pour le couper. Le texte sélectionné est copié dans le presse-papier.

Pour le coller dans une zone de saisie, maintenez le doigt appuyé à l'endroit où vous souhaitez insérer le texte, puis appuyez sur **Coller**.

## Établir une connexion à un réseau Wi-Fi

Connectez l'appareil à un réseau Wi-Fi pour pouvoir utiliser Internet ou partager des fichiers multimédia avec d'autres appareils. (p. 87).



Assurez-vous que la connexion Wi-Fi est active avant d'utiliser des applications sur Internet.

## Activer ou désactiver un réseau Wi-Fi

Ouvrez le volet des raccourcis, puis appuyez sur **Wi-Fi** pour activer ou désactiver la fonction.



- Votre appareil utilise une fréquence non harmonisée et est conçu pour fonctionner dans tous les pays européens. Au sein de l'Union Européenne, le réseau Wi-Fi peut fonctionner sans restriction en intérieur, mais pas en extérieur.
- Lorsque vous n'utilisez pas le réseau Wi-Fi, désactivez-le afin d'économiser la batterie.

## Établir une connexion à un réseau Wi-Fi

Depuis la liste des applications, appuyez sur **Paramètres** → **CONNEXIONS** → **Wi-Fi**, puis appuyez sur le curseur **Wi-Fi** pour activer la fonction.

Sélectionnez un réseau dans la liste des réseaux Wi-Fi détectés, saisissez un mot de passe, le cas échéant, puis appuyez sur **CONNEXION**. Les réseaux nécessitant un mot de passe sont signalés par une icône en forme de verrou. Après connexion à un réseau Wi-Fi, l'appareil s'y connectera automatiquement dès qu'il sera disponible.

## Ajouter un réseau Wi-Fi

Si le réseau souhaité n'apparaît pas dans la liste, appuyez sur **Ajouter un réseau Wi-Fi** en bas de la liste des réseaux. Saisissez le nom du réseau dans la zone **SSID du réseau**, sélectionnez le type de sécurité, indiquez le mot de passe si le réseau est protégé, puis appuyez sur **CONNEXION**.

## Supprimer un réseau Wi-Fi

Si un réseau ne doit plus être utilisé, même s'il s'agit du réseau actuellement en service, vous pouvez le supprimer afin que l'appareil ne s'y connecte plus automatiquement. Sélectionnez le réseau dans la liste, puis appuyez sur **OUBLIER**.

## Créer un compte

Les applications Google, comme **Play Store**, nécessitent un compte Google et **Galaxy Apps** requiert un compte Samsung. Créez des comptes Google et Samsung afin de profiter au maximum de votre appareil.

## Ajouter des comptes

Lorsque vous ouvrez une application Google, suivez les instructions qui apparaissent à l'écran. Pour créer un compte Google, vous n'avez pas besoin de vous connecter.

Pour vous connecter à un compte Google ou en créer un, depuis la liste des applications, appuyez sur **Paramètres** → **GÉNÉRAL** → **Comptes** → **Ajouter compte** → **Google**. Ensuite, suivez les instructions qui s'affichent à l'écran pour procéder à la configuration du compte. Vous pouvez utiliser plusieurs comptes Google sur l'appareil.

Vous pouvez également créer un compte Samsung.

## Supprimer un compte

Depuis la liste des applications, appuyez sur **Paramètres** → **GÉNÉRAL** → **Comptes**, sélectionnez un nom sous l'option **Comptes**, choisissez le compte à supprimer, puis appuyez sur  → **Supprimer le compte**.

## Transférer des fichiers

Vous pouvez transférer différents types de fichiers (sons, vidéos, images, etc.) de l'appareil vers un ordinateur, et inversement.

### Connecter l'appareil avec Samsung Kies

Samsung Kies est un logiciel qui permet de gérer vos contenus multimédias et vos informations personnelles avec des appareils Samsung. Téléchargez la dernière version de Samsung Kies à partir du site Web Samsung.

- 1 Connectez l'appareil à un ordinateur à l'aide du câble USB.  
Samsung Kies démarre automatiquement sur l'ordinateur. Si Samsung Kies ne démarre pas, double-cliquez sur l'icône Samsung Kies sur votre ordinateur.
- 2 Transférez des fichiers entre votre appareil et l'ordinateur.  
Pour plus d'informations, consultez l'aide de Samsung Kies.

### Connecter l'appareil à Windows Media Player

Assurez-vous que Windows Media Player est bien installé sur votre ordinateur.

- 1 Connectez l'appareil à un ordinateur à l'aide du câble USB.
- 2 Ouvrez Windows Media Player pour synchroniser les fichiers audio.

## Connecter l'appareil en tant qu'appareil multimédia

- 1 Connectez l'appareil à un ordinateur à l'aide du câble USB.
- 2 Ouvrez le volet des raccourcis, puis appuyez sur **Connecté en tant que périphérique multimédia** → **Périphérique multimédia (MTP)**.  
Appuyez sur **Appareil photo (PTP)** si votre ordinateur ne gère pas le protocole MTP (Media Transfer Protocol) ou ne dispose pas du pilote approprié.
- 3 Transférez des fichiers entre votre appareil et l'ordinateur.

## Protéger l'appareil

Vous pouvez empêcher toute personne d'utiliser votre appareil et de consulter les données et informations personnelles qui y sont enregistrées. Pour protéger votre appareil, vous pouvez définir un code de déverrouillage.

### Déverrouillage par modèle

Depuis la liste des applications, appuyez sur **Paramètres** → **APPAREIL** → **Écran de verrouillage** → **Déverrouillage de l'écran** → **Modèle**.

Dessinez un modèle en reliant au moins quatre points, puis recommencez pour valider. Définissez un code PIN de déverrouillage de secours pour déverrouiller l'écran en cas d'oubli du modèle.

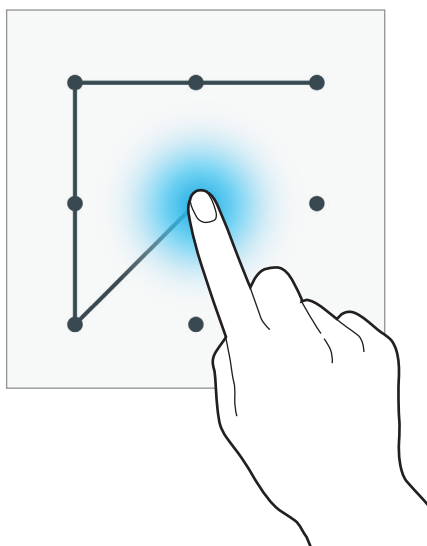

## Déverrouillage par code PIN

Depuis la liste des applications, appuyez sur **Paramètres** → **APPAREIL** → **Écran de verrouillage** → **Déverrouillage de l'écran** → **Code PIN**.

Saisissez au moins quatre chiffres, puis recommencez pour valider.

## Déverrouillage par mot de passe

Depuis la liste des applications, appuyez sur **Paramètres** → **APPAREIL** → **Écran de verrouillage** → **Déverrouillage de l'écran** → **Mot de passe**.

Saisissez au moins quatre caractères, y compris des chiffres et des symboles, puis recommencez pour valider.

## Déverrouiller l'appareil

Allumez l'écran en appuyant sur la touche Marche/Arrêt ou sur la touche Accueil, puis saisissez le code ou dessinez le modèle de déverrouillage.



Si vous oubliez le code de déverrouillage, apportez l'appareil dans un centre de service après-vente Samsung pour le réinitialiser.

## Mettre l'appareil à jour

L'appareil peut être mis à jour avec la version logicielle la plus récente.



La disponibilité de cette fonction dépend de votre zone géographique ou de votre opérateur.

## Mettre l'appareil à jour avec Samsung Kies

Démarrez Samsung Kies et connectez l'appareil à un ordinateur. Samsung Kies reconnaît automatiquement l'appareil et affiche, le cas échéant, les mises à jour disponibles. Pour lancer la mise à jour, cliquez sur la touche de mise à jour dans la boîte de dialogue. Pour plus d'informations sur la mise à jour, consultez l'aide Samsung Kies.



- Lorsque vous mettez votre appareil à jour, n'éteignez pas l'ordinateur et ne déconnectez pas le câble USB.
- Ne connectez pas non plus d'autres appareils multimédia à l'ordinateur. Cela pourrait interférer avec le processus de mise à jour.

## Mettre l'appareil à jour sans connexion PC

Grâce au service FOTA (Firmware Over The Air), le logiciel de l'appareil peut être mis à jour sans passer par une connexion avec un ordinateur.

Depuis la liste des applications, appuyez sur **Paramètres** → **GÉNÉRAL** → **À propos de l'appareil** → **Mises à jour logicielles** → **Mettre à jour maintenant**.

# Communication

## Contacts

Utilisez cette application pour gérer les contacts, y compris les numéros de téléphone, les adresses e-mail, et plus encore.



Appuyez sur **Contacts** depuis la liste des applications.

### Gérer les contacts

Appuyez sur **CONTACTS**.

### Créer un contact

Appuyez sur , sélectionnez une mémoire de stockage, puis saisissez les informations du contact.

-  : ajouter une image.
-  /  : ajouter ou supprimer un champ d'information.

### Modifier un contact

Sélectionnez un contact à modifier, puis appuyez sur .

### Supprimer un contact

Maintenez le doigt appuyé sur un point de contact, puis appuyez sur .

## Rechercher des contacts

Appuyez sur **CONTACTS**.

Utilisez l'une des méthodes de recherche suivantes :

- Faites défiler la liste de contacts vers le haut ou le bas.
- Pour faire défiler la liste rapidement, placez votre index à gauche de la liste de contacts et faites défiler vers le haut ou le bas.
- Appuyez sur le champ de recherche tout en haut de la liste de contacts, puis saisissez vos critères de recherche.

Une fois le contact sélectionné, choisissez l'une des options suivantes :

- ★ : ajouter le contact aux favoris.
- ✉ : rédiger un e-mail.

## Afficher les contacts

Appuyez sur **Contacts**.

Par défaut, l'appareil affiche tous les contacts enregistrés.

Appuyez sur  → **Paramètres** → **Contacts à afficher**, puis sélectionnez la source à partir de laquelle les contacts doivent être affichés.

## Synchroniser les contacts

Appuyez sur **CONTACTS**.

### Synchroniser les contacts de l'appareil avec les contacts Google

Appuyez sur  → **Déplacer les contacts de l'appareil vers** → **Google**.

Les contacts Google sont caractérisés par l'icône .

### Synchroniser les contacts de l'appareil avec les contacts Samsung

Appuyez sur  → **Déplacer les contacts de l'appareil vers** → **Samsung**.

Les contacts Samsung sont caractérisés par l'icône .

## Importer et exporter des contacts

Appuyez sur **CONTACTS**.



### Importer des contacts

Appuyez sur  → **Paramètres** → **Importer/Exporter les contacts**, puis sélectionnez une option d'importation.

### Exporter des contacts

Appuyez sur  → **Paramètres** → **Importer/Exporter les contacts**, puis sélectionnez une option d'exportation.

### Partager des contacts

Appuyez sur  → **Sélectionner**, sélectionnez les contacts à partager, appuyez sur , puis sélectionnez un mode de partage.

## Contacts favoris

Appuyez sur **FAVORIS**.

Appuyez sur  pour ajouter des contacts aux favoris.

Appuyez sur , puis choisissez l'une des options suivantes :

- **Sélectionner** : sélectionner les contacts à supprimer ou à partager.
- **Supprimer des favoris** : retirer des contacts des favoris.
- **Aide** : accéder à l'aide sur l'utilisation des contacts.

## Groupes de contacts

Appuyez sur **GROUPES**.

### Créer un groupe

Appuyez sur , définissez les détails du groupe, ajoutez des contacts, puis appuyez sur **ENREG.**

## Ajouter des contacts à un groupe

Sélectionnez un groupe, puis appuyez sur  → **Ajouter un membre**. Sélectionnez les contacts à ajouter, puis appuyez sur **OK**.

## Gérer les groupes

Appuyez sur , puis choisissez l'une des options suivantes :

- **Supprimer des groupes** : sélectionner les groupes à supprimer, puis appuyer sur **OK**. Vous ne pouvez pas supprimer les groupes par défaut.
- **Modifier le groupe** : modifier les paramètres du groupe.
- **Ajouter un membre** : ajouter des membres au groupe.
- **Supprimer du groupe** : supprimer des membres du groupe.
- **Envoyer un e-mail** : envoyer un e-mail aux membres d'un groupe.
- **Modifier l'ordre** : maintenir le doigt appuyé sur  près du nom du groupe, faire glisser l'icône vers le haut ou le bas jusqu'à l'emplacement souhaité, puis appuyer sur **OK**.
- **Aide** : accéder à l'aide sur l'utilisation des contacts.

## Envoyer un e-mail aux membres d'un groupe

Sélectionnez un groupe, appuyez sur  → **Envoyer un e-mail**, sélectionnez des membres, puis appuyez sur **OK**.

## Carte de visite

Appuyez sur **CONTACTS**.

Créez une carte de visite et envoyez-la à vos contacts.

En haut de la liste des contacts, appuyez sur **Profil configuré**, saisissez vos coordonnées, comme votre numéro de téléphone, votre adresse e-mail et votre adresse postale, puis appuyez sur **ENREG**. Si, lorsque vous avez configuré votre appareil, vous avez enregistré vos coordonnées, sélectionnez la carte de visite, puis appuyez sur  pour la modifier.

Appuyez sur  → **Partager carte de visite via**, puis sélectionnez une méthode de partage.

## Email

Utilisez cette application pour envoyer ou consulter des e-mails.

Appuyez sur **Email** depuis la liste des applications.



### Configurer des comptes de messagerie électronique

Lorsque vous ouvrez l'application **Email** pour la première fois, configurez un compte de messagerie électronique.

Saisissez votre adresse e-mail et votre mot de passe. Pour configurer un compte de messagerie électronique privé, comme Google Mail, appuyez sur **SUIVANT** ; pour configurer un compte de messagerie électronique professionnel, appuyez sur **CONFIG MANUELLE**. Suivez ensuite les instructions qui s'affichent à l'écran pour procéder à la configuration du compte.

Pour configurer un compte de messagerie électronique supplémentaire, appuyez sur  → **Paramètres** → **Ajouter compte**.

### Envoyer des messages

Sélectionnez le compte de messagerie électronique que vous souhaitez utiliser, puis appuyez sur  en haut de l'écran. Saisissez les destinataires, l'objet et le message, puis appuyez sur  pour envoyer l'e-mail.

Pour ajouter un destinataire figurant dans votre liste de contacts, appuyez sur .

Appuyez sur  → **M'envoyer l'e-mail** pour vous ajouter dans la liste des destinataires.

Appuyez sur  pour joindre des images, des vidéos, des contacts, des événements, etc.

Appuyez sur  →  pour insérer dans le message des images, événements, contacts, informations de localisation et bien plus encore.

### Envoyer des messages programmés

Lorsque vous rédigez un message, appuyez sur  → **Envoi programmé**. Cochez la case **Envoi programmé**, définissez une heure et une date, puis appuyez sur **TERMINÉ**. L'appareil envoie le message à l'heure et à la date indiquées.



- Le message ne sera pas envoyé à l'heure et à la date programmées, si l'appareil est éteint, s'il n'est pas connecté au réseau ou si le réseau est instable.
- Cette fonction est basée sur l'heure et la date configurées sur l'appareil. Si vous changez de fuseau horaire et que le réseau ne met pas ces informations à jour, il se peut que l'heure et la date soient incorrectes.

## Lire des e-mails

Sélectionnez un compte de messagerie électronique. Les nouveaux messages sont récupérés automatiquement. Pour récupérer manuellement les messages, appuyez sur .

Appuyez sur un message pour le lire.

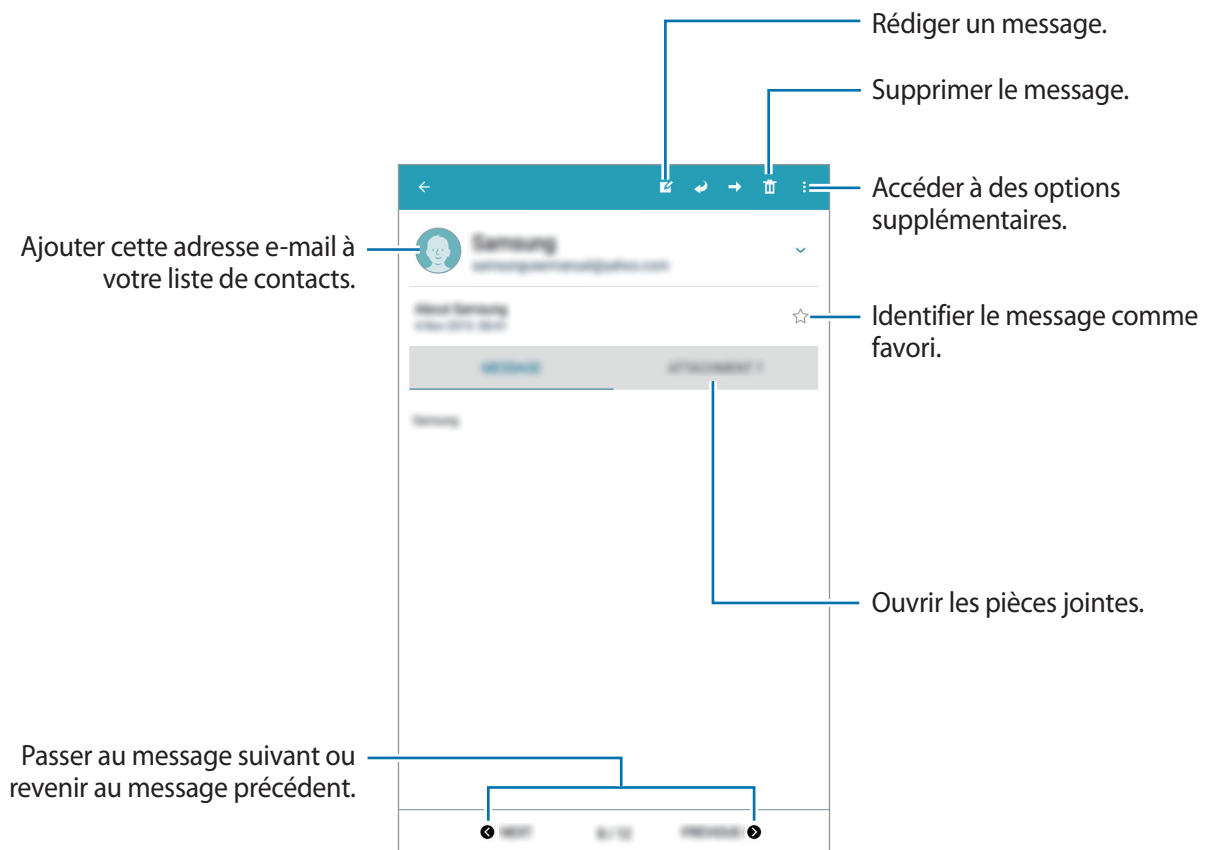

Appuyez sur l'onglet de la pièce jointe pour l'ouvrir, puis appuyez sur **ENREG.** pour l'enregistrer.

## Gmail



Utilisez cette application pour accéder directement au service Google Mail.

Appuyez sur **Gmail** depuis la liste des applications.



- La disponibilité de cette application dépend de votre zone géographique ou de votre opérateur.
- Cette application peut s'intituler différemment selon votre zone géographique ou votre opérateur.

## Envoyer des messages

Dans la boîte de réception, appuyez sur , saisissez les destinataires et un objet, rédigez un message, puis appuyez sur  pour l'envoyer.

Appuyez sur  pour joindre des images, des vidéos, des morceaux de musique, etc.

Appuyez sur  pour ajouter d'autres destinataires.

Appuyez sur  → **Enregistrer le brouillon** pour enregistrer le message afin de l'envoyer ultérieurement.

Appuyez sur  → **Supprimer** pour annuler votre message.

Appuyez sur  → **Paramètres** pour modifier les paramètres Google Mail.

Appuyez sur  → **Aide et commentaires** pour accéder aux informations d'aide de Google Mail.

Appuyez sur  → **Aide et commentaires** → **Commentaires** pour faire part de votre opinion sur le développement de l'application.

## Lire des e-mails

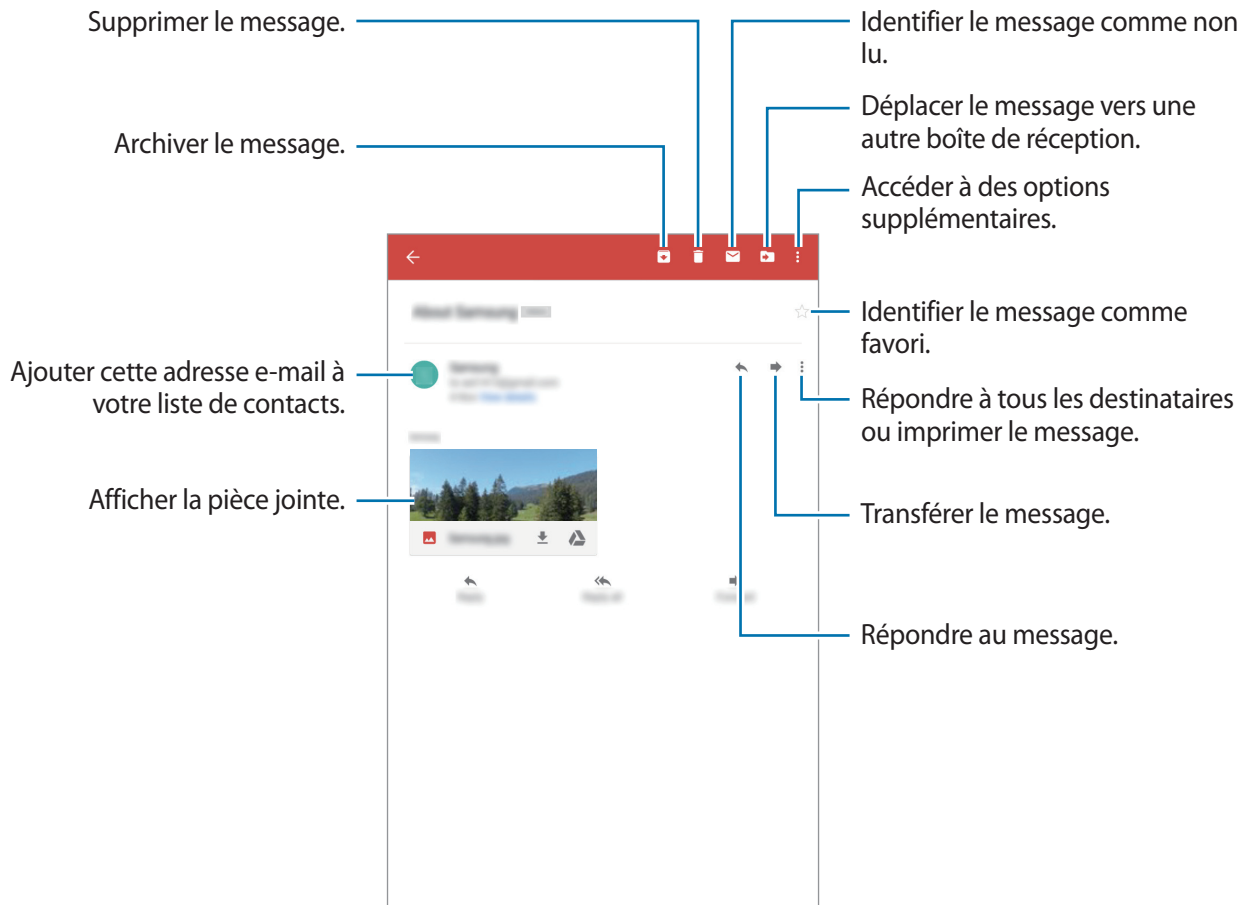

## Libellés

Google Mail utilise des libellés pour classer les messages. Par défaut, Google Mail affiche les messages du libellé Boîte de réception.

Pour afficher des messages portant d'autres libellés, appuyez sur .

Pour ajouter un libellé à un message, sélectionnez le message, appuyez sur  → **Changer de libellés**, puis sélectionnez le libellé que vous souhaitez lui attribuer.

## Hangouts

Utilisez cette application pour discuter avec vos amis.

Appuyez sur **Hangouts** depuis la liste des applications.



La disponibilité de cette application dépend de votre zone géographique ou de votre opérateur.

Sélectionnez un ami dans la liste ou saisissez des critères de recherche et sélectionnez un ami dans les résultats pour commencer à discuter.

## Google+

Utilisez cette application pour rester connecté avec d'autres personnes via le service de réseau social de Google.

Appuyez sur **Google+** depuis la liste des applications.



La disponibilité de cette application dépend de votre zone géographique ou de votre opérateur.

Appuyez sur **Accueil** pour modifier la catégorie, puis faites défiler la liste vers le haut ou le bas pour afficher les publications de vos cercles d'amis.

## Photos

Utilisez cette application pour visualiser et partager des images ou des vidéos via le service de réseau social de Google.

Appuyez sur **Photos** depuis la liste des applications.





La disponibilité de cette application dépend de votre zone géographique ou de votre opérateur.

Sélectionnez l'une des catégories suivantes :

- **TOUT** : afficher toutes les photos ou vidéos enregistrées ou téléchargées sur l'appareil.
- **SÉLECTION** : afficher toutes les photos ou vidéos regroupées par date ou par album. Appuyez sur  pour consulter toutes les images ou vidéos du groupe.

Sélectionnez ensuite une photo ou une vidéo.

En mode affichage d'une photo ou d'une vidéo, utilisez l'une des icônes suivantes :

-  : modifier la photo ou la vidéo.
-  : partager l'image ou la vidéo.
-  : supprimer la photo ou la vidéo.

# Web et réseau

## Internet

Utilisez cette application pour naviguer sur Internet.

Appuyez sur **Internet** depuis la liste des applications.

### Afficher des pages Web

Appuyez sur le champ d'adresse, saisissez l'adresse Web, puis appuyez sur **Aller à**.

Appuyez sur  pour accéder à des options supplémentaires lorsque vous consultez une page Web.

Pour changer de moteur de recherche, appuyez sur  → **Paramètres** → **Moteur recher. par défaut** et sélectionnez ensuite un moteur de recherche.

### Ouvrir un nouvel onglet

Appuyez sur .

Pour passer d'un onglet à l'autre, faites défiler le champ de titre vers la gauche ou la droite, puis appuyez sur le titre voulu pour sélectionner la page correspondante.

### Effectuer une recherche oralement

Appuyez sur le champ d'adresse, puis sur , prononcez un mot-clé, puis sélectionnez l'une des suggestions qui apparaissent à l'écran.



La disponibilité de cette fonction dépend de votre zone géographique ou de votre opérateur.

### Favoris

Pour enregistrer la page Web actuelle dans les favoris, appuyez sur  → **AJOUTER**.

Pour ouvrir une page Web enregistrée dans vos favoris, appuyez sur , puis sélectionnez la page souhaitée.

## Historique

Pour ouvrir une page Web figurant dans la liste des pages récemment consultées, appuyez sur  → **HISTORIQUE** Pour effacer l'historique, appuyez sur **PLUS** → **Effacer l'historique**.

## Pages enregistrées

Pour afficher des pages Web enregistrées, appuyez sur  → **PAGES ENREGISTRÉES**.

## Liens

Maintenez le doigt appuyé sur un lien d'une page Web pour l'ouvrir dans un nouvel onglet, l'enregistrer ou le copier.

Pour afficher les liens enregistrés, dans la liste des applications, appuyez sur **Mes fichiers** → **Stockage de l'appareil** → **Download**.

## Partager des pages Web

Pour partager l'adresse d'une page Web avec d'autres personnes, appuyez sur  → **Partager**.

Pour partager une partie d'une page Web, maintenez le doigt appuyé sur le texte de votre choix, puis appuyez sur **Partager**.

## Chrome

Utilisez cette application pour rechercher des informations et parcourir des pages Web.

Appuyez sur **Chrome** depuis la liste des applications.



La disponibilité de cette application dépend de votre zone géographique ou de votre opérateur.

## Afficher des pages Web

Appuyez sur le champ d'adresse, puis saisissez une adresse Web ou des critères de recherche.

## Ouvrir un nouvel onglet

Appuyez sur  → **Nouvel onglet**.

## Favoris

Pour enregistrer la page Web actuelle dans les favoris, appuyez sur ☆ → **Enregistrer**.

Pour ouvrir une page Web enregistrée dans vos favoris, appuyez sur ⋮ → **Favoris**, puis sélectionnez la page souhaitée.

## Effectuer une recherche oralement

Appuyez sur 🗣️, prononcez un mot-clé, puis sélectionnez l'une des suggestions qui apparaissent à l'écran.

## Bluetooth

La fonction Bluetooth crée une connexion sans fil directe entre deux appareils sur de courtes distances. Pour échanger des données ou des fichiers multimédia avec d'autres appareils, utilisez la fonction Bluetooth.



- Samsung ne peut être tenu responsable de la perte, de l'interception ou du mauvais usage des données envoyées ou reçues via la fonction Bluetooth.
- Assurez-vous de toujours utiliser des appareils dignes de confiance et correctement protégés avant de partager ou de recevoir des données. La présence d'obstacles entre les deux appareils peut réduire le rayon d'action.
- Il est possible que votre appareil ne fonctionne pas avec certains appareils, en particulier ceux qui n'ont pas été testés ou approuvés par Bluetooth SIG.
- N'utilisez pas la fonction Bluetooth de manière illégale (par exemple, pour le piratage de fichiers ou l'enregistrement de communications à des fins commerciales).

Samsung ne peut être tenu responsable des répercussions d'une utilisation illégale de la fonction Bluetooth.

Pour activer la fonction Bluetooth, depuis la liste des applications, appuyez sur **Paramètres** → **CONNEXIONS** → **Bluetooth**, puis appuyez sur le curseur **Bluetooth** pour activer la fonction.

## Établir une connexion avec d'autres appareils Bluetooth

Depuis la liste des applications, appuyez sur **Paramètres** → **CONNEXIONS** → **Bluetooth** → **ANALYSER** pour afficher la liste des appareils détectés. Sélectionnez l'appareil auquel vous souhaitez vous connecter, puis acceptez la demande d'autorisation automatiquement générée sur les deux appareils pour confirmer l'opération.

## Envoyer et recevoir des données

De nombreuses applications prennent en charge le transfert de données via la fonction Bluetooth. C'est le cas, par exemple, de l'application **Galerie**. Ouvrez la **Galerie**, sélectionnez une image, appuyez sur  → **Bluetooth**, puis sélectionnez un appareil Bluetooth. Ensuite, pour recevoir l'image, confirmez la demande d'autorisation Bluetooth sur l'autre appareil.

Lorsqu'un autre appareil vous envoie des données, confirmez la demande d'autorisation Bluetooth de cet appareil. Les fichiers reçus sont enregistrés dans le dossier **Download**. Si vous recevez un nouveau contact, il est automatiquement ajouté à votre liste de contacts.

## Screen Mirroring

Utilisez cette fonction pour connecter votre appareil à un grand écran avec le routeur AllShare Cast ou HomeSync, puis partagez vos contenus.



- La disponibilité de cette fonction dépend de votre zone géographique ou de votre opérateur.
- Selon la connexion réseau, certains fichiers peuvent être mis en mémoire tampon en cours de lecture.
- Pour économiser votre batterie, désactivez cette fonction lorsque vous ne l'utilisez pas.
- Si vous indiquez une bande de fréquence Wi-Fi, il se peut que les routeurs AllShare Cast ou HomeSync ne soient pas détectés.
- Si vous lisez des vidéos ou jouez à des jeux sur un téléviseur, sélectionnez un mode TV approprié afin d'obtenir un résultat optimal.

Depuis la liste des applications, appuyez sur **Paramètres** → **CONNEXIONS** → **Screen Mirroring**, puis appuyez sur le curseur **Screen Mirroring** pour activer la fonction. Sélectionnez un appareil, ouvrez un fichier, puis contrôlez l'affichage à l'aide des touches de votre appareil. Pour établir une connexion avec un appareil à l'aide d'un code PIN, maintenez votre doigt appuyé sur le nom, puis saisissez votre code PIN.

# Multimédia

## Musique

Utilisez cette application pour écouter de la musique.  
Appuyez sur **Musique** depuis la liste des applications.

### Écouter de la musique

Sélectionnez une catégorie de musique, puis un morceau à écouter.  
Appuyez sur l'image de l'album en bas de l'écran pour afficher le lecteur MP3 en plein écran.

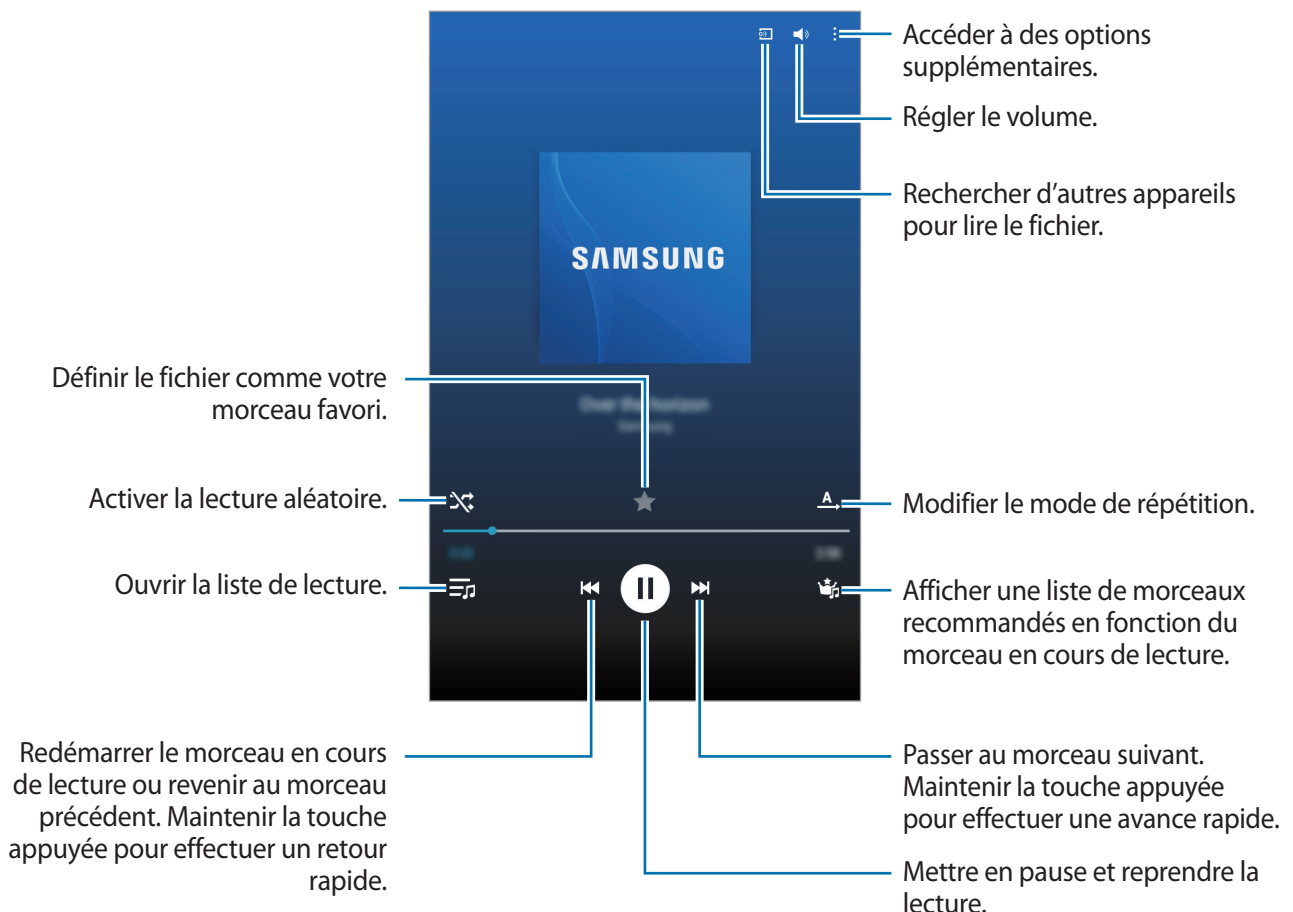

Pour écouter de la musique à volume égal, appuyez sur  → **Paramètres** → **Paramètres avancés** → **Volume intelligent**.



Lorsque la fonction **Volume intelligent** est activée, le volume effectif peut être plus élevé que celui réglé sur l'appareil. Soyez prudent et évitez toute exposition prolongée à des niveaux sonores élevés, car cela pourrait provoquer des séquelles auditives.



Il est possible que la fonction **Volume intelligent** ne soit pas activée pour certains fichiers.

Pour personnaliser vos réglages audio lorsque vous écoutez de la musique avec un casque ou des écouteurs, appuyez sur  → **Paramètres** → **Paramètres avancés** → **Adapt Sound** → **Activé**. Lorsque vous réglez le volume au niveau 13 ou supérieur, l'option d'adaptation du son (Adapt Sound) n'est pas appliquée. Si vous baissez le volume au niveau 12 ou inférieur, l'option est de nouveau appliquée.

## Choisir un morceau comme sonnerie d'alarme

Pour utiliser la musique que vous écoutez comme sonnerie ou alarme, appuyez sur  → **Définir comme** et sélectionnez une option.

## Créer des listes de lecture

Créez votre propre sélection de morceaux de musique.

Appuyez sur **LISTES LECT.**, puis sur **Créer une liste de lecture**. Saisissez un titre, puis appuyez sur **OK**. Appuyez sur **+**, sélectionnez les morceaux à ajouter, puis appuyez sur **TERMINÉ**.

Pour ajouter le morceau de musique en cours de lecture à une liste de lecture, appuyez sur  → **Aj. liste lecture**.

## Écouter de la musique par catégorie

Écoutez de la musique classée par atmosphère musicale. L'appareil crée automatiquement la liste de lecture.

Appuyez sur **COIN MUSIQUE** et sélectionnez une atmosphère. Vous pouvez également sélectionner plusieurs cellules en faisant glisser votre doigt sur l'écran.

# Appareil photo

Utilisez cette application pour prendre des photos ou enregistrer des vidéos.

Pour visionner les photos et les vidéos prises avec l'appareil, utilisez l'application **Galerie**. (p. 64).

Appuyez sur **Appareil photo** depuis la liste des applications.



- Lorsque vous n'utilisez plus l'appareil photo, il se ferme automatiquement.
- Assurez-vous que l'objectif est bien propre. Dans le cas contraire, l'appareil risque de ne pas fonctionner correctement dans certains modes nécessitant des résolutions élevées.

## Bon usage de l'appareil photo

- Ne prenez pas de photos et n'enregistrez pas de vidéos d'autres personnes sans leur consentement.
- Ne prenez pas de photos et n'enregistrez pas de vidéos lorsque la loi l'interdit.
- Ne prenez pas de photos et n'enregistrez pas de vidéos en violation de la vie privée d'autrui.

## Prendre des photos

### Prendre une photo

Appuyez sur l'écran d'aperçu à l'endroit où l'appareil photo doit faire la mise au point. Une fois la mise au point terminée, le cadre de mise au point devient vert.

Pour prendre une photo, appuyez sur .



## Mode de capture

Il existe plusieurs modes de prise de vue.

Appuyez sur **MODE**, puis faites défiler les modes à droite de l'écran vers le haut ou le bas.

- **Auto** : ce mode permet à l'appareil photo d'évaluer l'environnement et de déterminer le mode idéal pour la photo.
- **Beauté** : ce mode permet de prendre des photos de visages plus claires pour obtenir des images plus douces.
- **Son & prise** : ce mode permet d'associer un son à une photo.

Pour prendre une photo, appuyez sur . L'appareil enregistre quelques secondes de contenu audio après la prise de vue.



Lorsque vous prenez des photos dans ce mode, le son est enregistré par le microphone interne.

- **Panorama** : ce mode permet de prendre une photo composée de différents clichés assemblés les uns aux autres.



Pour obtenir la meilleure photo possible, suivez ces conseils :

- Déplacez l'appareil photo lentement dans le sens de votre choix.
- Alignez l'objectif de l'appareil photo avec le cadre de prise de vue.
- Évitez de prendre des photos de sujets devant des arrière-plans non identifiables, comme un ciel ou un pan de mur uni.
- **Sports** : ce mode permet de prendre des photos de sujets en déplacement.
- **Nuit** : ce mode permet de prendre des photos dans des conditions de faible éclairage.

## Photos panoramiques

Une photo panoramique est une large image en mode paysage constituée de plusieurs clichés.

Appuyez sur **MODE** → **Panorama**.

Appuyez sur  et déplacez l'appareil photo dans le sens de votre choix. Suivez le cadre de prise de vue en alignant les deux cadres bleus et l'appareil photo prend automatiquement le cliché suivant en séquence panoramique. Pour mettre fin à la prise de vue, appuyez sur .

Si l'objectif n'est plus aligné, la prise de vue s'interrompt.



## Appliquer des effets de filtre

Utilisez les effets de filtre pour prendre des photos ou enregistrer des vidéos uniques.

Appuyez sur , puis sélectionnez un effet de filtre. Les options disponibles varient selon le mode sélectionné.

## Enregistrer des vidéos

### Enregistrer une vidéo

Faites glisser le curseur de l'appareil photo vers l'icône du caméscope, puis appuyez sur  pour enregistrer une vidéo. Pour interrompre l'enregistrement, appuyez sur . Pour arrêter l'enregistrement, appuyez sur .



- La mise au point manuelle n'est pas disponible en mode vidéo.
- Il est possible que la fonction zoom ne soit pas disponible lors d'un enregistrement avec une résolution élevée.

## Mode d'enregistrement



Pour modifier le mode d'enregistrement, appuyez sur  → .

- **Normal** : ce mode permet d'obtenir une qualité standard.
- **Limite pour e-mail** : ce mode permet de réduire la qualité d'enregistrement et d'envoyer la vidéo via un e-mail.

## Effectuer un zoom avant et arrière

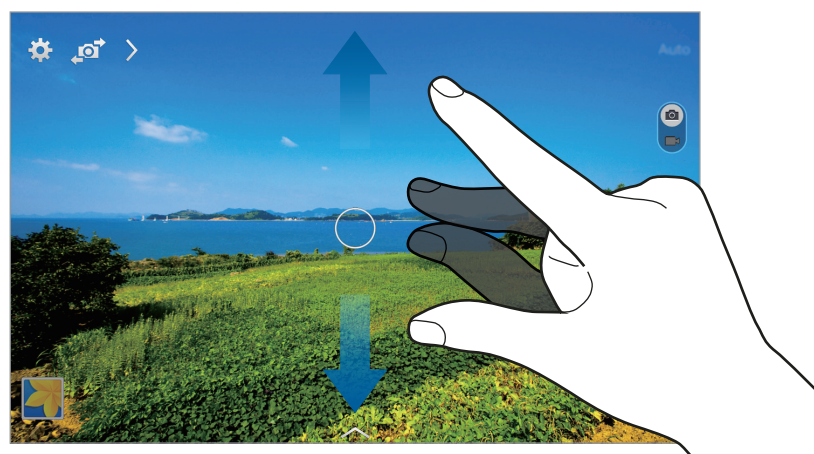

Utilisez l'une des méthodes suivantes :



- Appuyez sur la touche de volume Haut ou Bas pour effectuer un zoom avant ou arrière.
- Pour effectuer un zoom avant, écartez deux doigts l'un de l'autre sur l'écran ; pour effectuer un zoom arrière, rapprochez-les.



La fonction zoom avant/arrière est disponible en cours d'enregistrement d'une vidéo.

## Commander l'appareil photo à distance

Paramétrez l'appareil comme viseur afin de commander l'appareil photo à distance.



Appuyez sur  →  → **Viseur à distance**, puis établissez une connexion Wi-Fi Direct entre l'appareil et l'appareil photo. Pour prendre une photo à distance en vous servant de l'appareil comme viseur, appuyez sur .

## Configurer les paramètres de l'appareil photo et du caméscope

Pour configurer les paramètres de l'appareil photo, appuyez sur . Les options suivantes sont disponibles pour les deux modes (appareil photo et caméscope) ou l'un ou l'autre des modes. Les options disponibles peuvent varier selon le mode utilisé.

- **Taille des photos / Taille de la vidéo** : sélectionner une résolution. Pour obtenir une meilleure qualité, utilisez une résolution élevée. Cependant, notez qu'une résolution élevée nécessite davantage de mémoire.
- **Mode focus** : sélectionner un mode de mise au point. **Auto focus** est une mise au point automatique effectuée par l'appareil photo. **Macro** permet de faire une mise au point sur des sujets très proches, en gros plan.
- **Mesure** : sélectionner un mode de mesure. Ce paramètre détermine la manière dont les valeurs lumineuses sont calculées. **Mesure pondérée centrale** mesure la lumière d'arrière-plan au centre de la scène. **Spot** mesure la valeur de la lumière à un endroit spécifique. **Matrice** calcule la moyenne de la scène toute entière.
- **Balise de localisation** : joindre un tag de géolocalisation GPS à la photo.



- Pour que les signaux GPS soient meilleurs, évitez de prendre des photos dans des lieux où le signal peut être limité, par exemple entre des bâtiments ou dans des zones de faible altitude, ou encore lorsque les conditions météorologiques sont mauvaises.
- Lorsque vous partagez une photo comprenant une balise de localisation, il se peut les informations de localisation soient exposées à des tiers. Pour éviter cela, lors de la visualisation de la photo, appuyez sur  → **Plus d'infos** → , puis appuyez sur  sous **Localisation** pour effacer vos informations de localisation.
- **Aperçu photo/vidéo** : afficher des photos ou des vidéos après les avoir prises.
- **Touche de volume** : utiliser la touche de volume pour contrôler l'obturateur ou le zoom.
- **Retardateur** : définir le délai à l'issue duquel l'appareil doit prendre une photo ou enregistrer une vidéo.
- **Balance des blancs** : sélectionner une balance des blancs appropriée de sorte que les images offrent une gamme de couleurs proches de la réalité. Les paramètres sont conçus pour des situations lumineuses spécifiques. Ils sont similaires à la gamme thermique d'exposition et de balance des blancs des appareils photo professionnels.
- **Luminosité** : modifier la luminosité.

- **Guide** : afficher des lignes directrices sur l'écran d'aperçu.
- **Flash** : activer ou désactiver le flash.
- **Nom de fichier contextuel** : paramétrer l'appareil photo pour qu'il affiche des tags contextuels. Activez cette fonction pour utiliser des libellés dans l'application **Galerie**.
- **Retourner l'image** : inverser l'image pour créer une image miroir de la scène initiale.
- **Stockage** : sélectionner l'emplacement de stockage des photos et des vidéos.
- **Réinitialiser** : réinitialiser les paramètres de l'appareil.
- **Aide** : accéder aux informations d'aide relatives à l'utilisation de l'appareil photo.

## Raccourcis

Réorganisez les raccourcis pour accéder facilement aux différentes options de l'appareil photo.

Appuyez sur  et maintenez le doigt appuyé sur une icône de raccourci.

Maintenez le doigt appuyé sur une option et faites-la glisser vers un autre emplacement en haut de l'écran.

## Galerie

Utilisez cette application pour visualiser des photos ou des vidéos.

Appuyez sur **Galerie** depuis la liste des applications.

## Afficher des images

Lorsque vous lancez l'application **Galerie**, tous les dossiers disponibles s'affichent. Lorsqu'une autre application, telle que **Email**, enregistre une image, le dossier **Download** contenant l'image est automatiquement créé. De même, si vous effectuez une capture d'écran, le dossier **Screenshots** est automatiquement créé. Sélectionnez un dossier pour l'ouvrir.

Les images d'un dossier sont affichées par date de création. Appuyez sur une image pour l'afficher en plein écran.

Faites défiler l'écran vers la gauche ou la droite pour afficher l'image précédente ou suivante.

## Effectuer un zoom avant et arrière

Pour effectuer un zoom sur une image, utilisez l'une des méthodes suivantes :

- Pour effectuer un zoom avant, appuyez deux fois sur l'image à l'endroit de votre choix.
- Pour effectuer un zoom avant, écartez deux doigts l'un de l'autre sur l'écran à l'endroit de votre choix ; pour effectuer un zoom arrière, rapprochez-les ; pour revenir à l'affichage initial, appuyez deux fois sur l'écran.

## Lire une vidéo

Les fichiers vidéo sont caractérisés par l'icône . Sélectionnez la vidéo que vous souhaitez regarder, puis appuyez sur .

## Découper les segments d'une vidéo

Sélectionnez une vidéo et appuyez sur . Déplacez le crochet d'ouverture au début de la section souhaitée et le crochet de fermeture à la fin, puis enregistrez la vidéo.



## Modifier des photos

En mode affichage d'une photo, appuyez sur  et utilisez les fonctions suivantes :

- **Plus d'infos** : afficher les détails d'une image.
- **Rotation à gauche** : pivoter l'image dans le sens inverse des aiguilles d'une montre.
- **Rotation à droite** : pivoter l'image dans le sens des aiguilles d'une montre.
- **Rogner** : redimensionner le cadre blanc pour couper l'image (version à enregistrer).
- **Renommer** : renommer le fichier.
- **Diaporama** : lancer un diaporama de l'ensemble des images du dossier ouvert.
- **Définir comme** : définir l'image comme fond d'écran ou image de contact.
- **Imprimer** : imprimer l'image en connectant l'appareil à une imprimante. Certaines imprimantes peuvent ne pas être compatibles avec l'appareil.
- **Paramètres** : modifier les paramètres de la Galerie.



## Supprimer des photos

Utilisez l'une des méthodes suivantes :

- Dans un dossier, appuyez sur  → **Sélectionner**, sélectionnez des images, puis appuyez sur .
- En mode affichage d'une photo, appuyez sur .

## Partager des photos

Utilisez l'une des méthodes suivantes :

- Dans le dossier, appuyez sur  → **Sélectionner**, sélectionnez des images, puis appuyez sur  pour les envoyer à des contacts ou les partager sur les réseaux sociaux.
- En mode affichage d'une photo, appuyez sur  pour l'envoyer à des contacts ou la partager via des services de réseaux sociaux.

## Définir une image comme fond d'écran

En mode affichage d'une image, appuyez sur  → **Définir comme** pour définir l'image comme fond d'écran ou l'affecter à un contact.

## Libellés de portraits

En mode affichage d'une image, appuyez sur  → **Paramètres** → **Tags**, puis cochez la case **Libellé de portrait**. Un cadre jaune apparaît autour du visage identifié. Appuyez sur le visage, puis sur **Ajouter un nom**, et sélectionnez ou ajoutez un contact.

Lorsque le libellé de portrait apparaît sur une image, appuyez dessus et utilisez les options disponibles, comme l'envoi d'e-mails.



Selon l'angle du visage, la taille, l'expression, les conditions lumineuses ou les accessoires portés par la personne, il est possible que la reconnaissance faciale ne fonctionne pas.

## Utiliser les tags contextuels

Appuyez sur  → **Paramètres** → **Tags** → **Tag contextuel**, puis sur le curseur **Tag contextuel** pour afficher un tag contextuel (météo, localisation, date et nom de la personne) lorsque vous ouvrez une image.

## Organiser les applications dans des dossiers

Créez un dossier pour organiser les images ou les vidéos stockées dans l'appareil. Vous pouvez copier ou déplacer des fichiers d'un dossier vers un autre.

Pour créer un nouveau dossier, appuyez sur  → **Créer un album**. Saisissez le nom du dossier, appuyez sur **CRÉER**, puis sélectionnez les images ou vidéos à intégrer au nouveau dossier. Maintenez votre doigt appuyé sur l'image ou la vidéo sélectionnée, faites-la glisser vers le nouveau dossier, puis appuyez sur **TERMINÉ**. Appuyez sur **COPIER** pour copier l'élément ou sur **DÉPLACER** pour le déplacer.

## Vidéo

Utilisez cette application pour lire des fichiers vidéo.

Appuyez sur **Vidéo** depuis la liste des applications.

### Lire une vidéo

Sélectionnez une vidéo à lire.

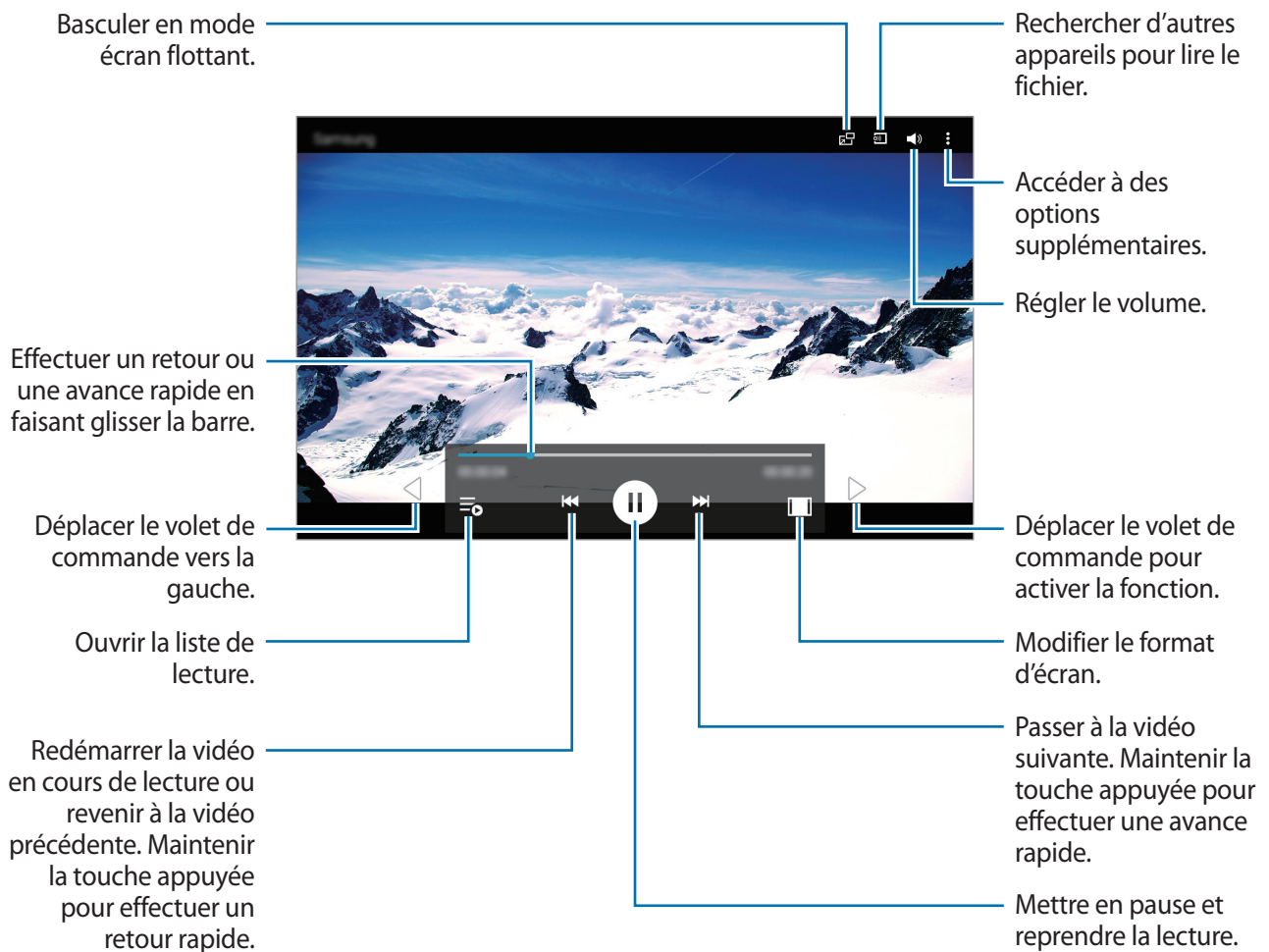

### Supprimer des vidéos

Appuyez sur **⋮** → **Supprimer**, sélectionnez les vidéos à supprimer, puis appuyez sur **OK**.

## Partager des vidéos

Appuyez sur  → **Sélectionner**, sélectionnez les vidéos, appuyez sur , puis sélectionnez une méthode de partage.

## Utiliser le lecteur contextuel

Utilisez cette fonction pour utiliser d'autres applications sans fermer le lecteur vidéo. Lorsque vous visionnez des vidéos, appuyez sur  pour utiliser le lecteur contextuel.

Pour agrandir le lecteur, écartez deux doigts sur l'écran ; pour le réduire, rapprochez-les. Pour déplacer le lecteur, maintenez-y le doigt appuyé, puis faites-le glisser vers un autre emplacement.

## YouTube

Utilisez cette application pour regarder des vidéos à partir du site Web YouTube.

Appuyez sur **YouTube** depuis la liste des applications.



La disponibilité de cette application dépend de votre zone géographique ou de votre opérateur.

## Visionner une vidéo

Appuyez sur , puis saisissez un mot-clé. Sélectionnez l'un des résultats de recherche obtenus pour visionner la vidéo correspondante.

Appuyez sur l'écran, puis sur , puis faites pivoter l'appareil vers la gauche pour afficher la vidéo en plein écran.

## Partager des vidéos

Sélectionnez la vidéo à partager, appuyez sur , puis sélectionnez un mode de partage.

## Mettre une vidéo en ligne

Appuyez sur  → **Vidéos ajoutées** → , sélectionnez une vidéo, entrez les informations concernant cette vidéo, puis appuyez sur **ENVOYER**.

# Boutiques d'applications et multimédia

## Play Store

Utilisez cette application pour télécharger des applications et des jeux, gratuits ou payants, pouvant s'exécuter sur votre appareil.

Appuyez sur **Play Store** depuis la liste des applications.



La disponibilité de cette application dépend de votre zone géographique ou de votre opérateur.

## Installer des applications

Parcourez les applications par catégorie ou recherchez des applications par mot-clé.

Sélectionnez une application pour en afficher les informations. Pour la télécharger, appuyez sur **INSTALLER**. Si l'application est payante, appuyez sur le prix et suivez les instructions qui s'affichent à l'écran pour effectuer l'achat.



Lorsqu'une nouvelle version d'une application installée est disponible, une icône de mise à jour apparaît dans le volet des raccourcis en haut de l'écran. Ouvrez le volet des raccourcis et appuyez sur l'icône pour mettre à jour l'application.

## Désinstaller des applications

Désinstallez les applications téléchargées sur **Play Store**.

Appuyez sur  → **Mes applications**, sélectionnez une application à supprimer depuis la liste des applications installées, puis appuyez sur **DÉSINSTALLER**.

## Galaxy Apps

Utilisez cette application pour télécharger des applications Samsung, gratuites ou payantes. Pour plus d'informations, visitez le site [apps.samsung.com](https://apps.samsung.com).

Appuyez sur **Galaxy Apps** depuis la liste des applications.



La disponibilité de cette application dépend de votre zone géographique ou de votre opérateur.

## Installer des applications

Parcourez les applications par catégorie ou appuyez sur **RECHERCHER** pour rechercher une application à l'aide d'un mot-clé.

Sélectionnez une application pour en afficher les informations. Pour la télécharger, appuyez sur **INSTALLER**. Si l'application est payante, appuyez sur le prix et suivez les instructions qui s'affichent à l'écran pour effectuer l'achat.



Lorsqu'une nouvelle version d'une application installée est disponible, une icône de mise à jour apparaît dans le volet des raccourcis en haut de l'écran. Ouvrez le volet des raccourcis et appuyez sur l'icône pour mettre à jour l'application.

## Play Livres

Utilisez cette application pour télécharger des fichiers de livre.

Appuyez sur **Play Livres** depuis la liste des applications.



La disponibilité de cette application dépend de votre zone géographique ou de votre opérateur.

## Play Films

Utilisez cette application pour regarder, télécharger et louer des films ou des émissions TV.

Appuyez sur **Play Films** depuis la liste des applications.



La disponibilité de cette application dépend de votre zone géographique ou de votre opérateur.

## Play Musique

Utilisez cette application pour écouter de la musique sur votre appareil ou de la musique diffusée sur le service Cloud de Google.

Appuyez sur **Play Musique** depuis la liste des applications.



La disponibilité de cette application dépend de votre zone géographique ou de votre opérateur.

## Play Jeux

Utilisez cette application pour télécharger des jeux et y jouer.

Appuyez sur **Play Jeux** depuis la liste des applications.



La disponibilité de cette application dépend de votre zone géographique ou de votre opérateur.

## Play Kiosque

Utilisez cette application pour lire les dernières informations.

Appuyez sur **Play Kiosque** depuis la liste des applications.



La disponibilité de cette application dépend de votre zone géographique ou de votre opérateur.

# Utilitaires

## Mémo

Grâce à cette application, consignez par écrit des informations importantes à sauvegarder et à consulter ultérieurement.

Appuyez sur **Mémo** depuis la liste des applications.

### Ajouter et gérer des catégories

Créez des catégories afin de trier et gérer vos mémos.

Pour ajouter une catégorie, appuyez sur  → **GÉRER LES CATÉGORIES** → **AJOUTER**, saisissez le nom d'une catégorie, puis appuyez sur **OK**.



Pour supprimer une catégorie, appuyez sur  → **GÉRER LES CATÉGORIES**, puis appuyez sur  près de la catégorie concernée.

Pour renommer une catégorie, appuyez sur  → **GÉRER LES CATÉGORIES**, maintenez le doigt appuyé sur le nom d'une catégorie, nommez la catégorie, puis appuyez sur **RENOMMER**.

Pour modifier l'ordre des catégories, appuyez sur  → **GÉRER LES CATÉGORIES**, puis appuyez sur  près d'une catégorie, puis faite-la glisser vers le haut ou le bas, vers une nouvelle position.

### Créer un mémo

Appuyez sur  dans la liste des mémos et saisissez votre mémo. Lorsque vous rédigez un mémo, utilisez les options suivantes :

-  : créer ou définir une catégorie.
-  : insérer des images.
-  : enregistrer un mémo vocal et l'insérer.



Pour enregistrer le mémo, appuyez sur **SAUVEG**.



Pour modifier un mémo, appuyez sur le mémo, puis sur son contenu.



## Naviguer parmi les mémos

Parcourez les mémos miniatures en faisant défiler l'écran vers le haut ou le bas.

Pour rechercher un mémo, appuyez sur .

Pour envoyer un mémo à des correspondants, appuyez sur  → **Sélectionner**, sélectionnez un mémo, puis appuyez sur .

Pour déplacer un mémo vers un autre dossier, appuyez sur  → **Sélectionner**, sélectionnez un mémo, puis appuyez sur .

Pour imprimer des mémos en connectant l'appareil à une imprimante, appuyez sur  → **Sélectionner**, sélectionnez les mémos concernés, puis appuyez sur . Certaines imprimantes peuvent ne pas être compatibles avec l'appareil.

Pour supprimer des mémos, appuyez sur  → **Sélectionner**, sélectionnez les mémos concernés, puis appuyez sur .

## Afficher un mémo

Appuyez sur la miniature d'un mémo pour l'ouvrir.

Pour supprimer le mémo, appuyez sur .

Pour envoyer le mémo à d'autres personnes, appuyez sur .

Pour imprimer le mémo en connectant l'appareil à une imprimante, appuyez sur . Certaines imprimantes peuvent ne pas être compatibles avec l'appareil.

## S Planner

Utilisez cette application pour gérer des événements et des tâches.

Appuyez sur **S Planner** depuis la liste des applications.



## Créer un événement ou une tâche

Appuyez sur , puis utilisez l'une des méthodes suivantes :

- **ÉVÉNEMENT** : entrer un événement avec un paramètre de répétition en option.
- **TÂCHE** : entrer une tâche avec un paramètre de priorité en option.

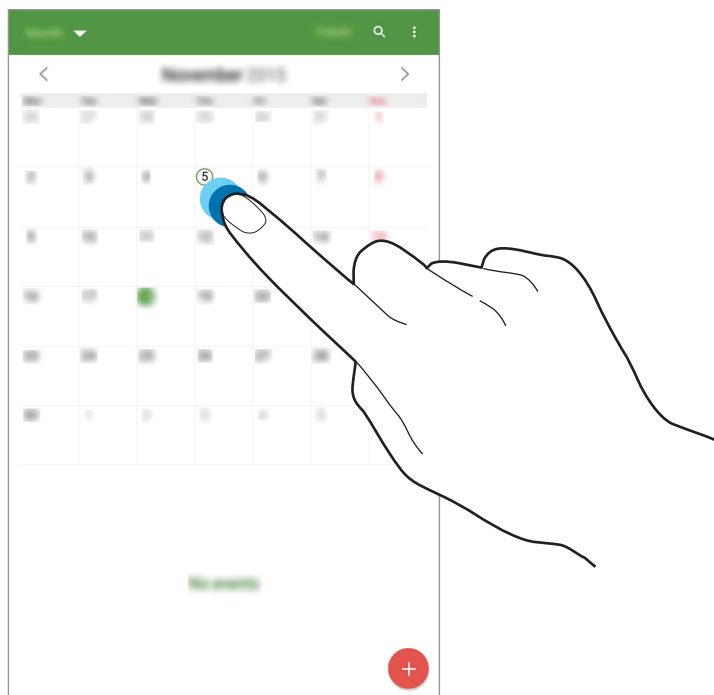
Pour ajouter plus rapidement un événement ou une tâche, appuyez deux fois sur une date.



Saisissez un titre et indiquez le calendrier que vous souhaitez utiliser pour la synchronisation. Appuyez ensuite sur **AFFICHER PLUS D'OPTIONS** pour ajouter d'autres détails, comme la fréquence de répétition de l'événement, son association ou non à une alerte préalable ou le lieu concerné. Invitez des contacts à l'événement en leur envoyant un e-mail. Saisissez l'adresse e-mail dans le champ **Participants**, ou appuyez sur  pour ouvrir la liste de contacts. Joignez une carte indiquant le lieu de l'événement. Saisissez l'adresse dans le champ **Emplacement**, appuyez sur  près du champ, puis signalez l'endroit précis en maintenant le doigt appuyé sur la carte qui apparaît.

## Synchroniser avec Google Agenda

Sur l'écran des applications, appuyez sur **Paramètres** → **GÉNÉRAL** → **Comptes** → **Google** sous **Comptes**, sélectionnez le compte Google, puis cochez la case **Synchroniser Calendrier**.

Pour réaliser la synchronisation manuellement et mettre le calendrier à jour, appuyez sur **S Planner** →  → **Sync maintenant**.

Pour afficher les événements ou tâches synchronisés, appuyez sur  → **Calendriers**, puis cochez le compte Google.

## Modifier le type de calendrier

Appuyez en haut à gauche de l'écran, puis sélectionnez l'un des différents types de calendrier incluant l'année, le mois, la semaine, etc.

## Rechercher un événement ou une tâche

Appuyez sur , puis sélectionnez un critère de recherche.

Pour afficher les événements ou les tâches de la date du jour, appuyez sur **AUJOURD'HUI** en haut de l'écran.

## Supprimer un événement ou une tâche

Sélectionnez un événement ou une tâche, puis appuyez sur  → **Supprimer**.

## Partager un événement ou une tâche

Sélectionnez un événement ou une tâche, appuyez sur  → **Partager via**, puis sélectionnez un mode de partage.

## Dropbox



Utilisez cette application pour enregistrer et partager des fichiers avec d'autres personnes via le service de stockage Cloud Dropbox. Lorsque vous enregistrez des fichiers dans Dropbox, votre appareil les synchronise automatiquement avec le serveur Web et tout autre ordinateur sur lequel le service Dropbox est installé.



Appuyez sur **Dropbox** depuis la liste des applications.



La disponibilité de cette application dépend de votre zone géographique ou de votre opérateur.

Connectez-vous à votre compte Dropbox. Si vous n'en possédez pas, créez un compte Dropbox.

Une fois la Dropbox activée, appuyez sur **Activer Chargements appareil photo** pour télécharger automatiquement dans la Dropbox les photos et les vidéos prises avec l'appareil. Pour afficher les photos ou les vidéos importées, appuyez sur . Pour partager ou supprimer des fichiers ou créer des albums, appuyez sur , puis sélectionnez les fichiers.

Pour importer des fichiers dans la Dropbox, appuyez sur  →  → **Transférer ici** → **Photos ou vidéos** ou **Autres fichiers**. Pour ouvrir des fichiers dans Dropbox, sélectionnez un fichier.

En mode affichage d'une image ou d'une vidéo, appuyez sur  pour l'ajouter à la liste des favoris. Pour ouvrir la liste des favoris, appuyez sur .

Pour afficher les notifications, appuyez sur .

## Cloud

Utilisez cette fonction pour synchroniser vos fichiers ou sauvegarder vos paramètres et les données de vos applications avec votre compte Samsung ou Dropbox.

Depuis la liste des applications, appuyez sur **Paramètres** → **GÉNÉRAL** → **Cloud**.



La disponibilité de cette fonction dépend de votre zone géographique ou de votre opérateur.

## Synchroniser avec le compte Samsung

Pour synchroniser les fichiers, sélectionnez votre compte Samsung ou sur **Paramètres sync**.

## Sauvegarder ou restaurer des données

Pour sauvegarder ou restaurer des données avec votre compte Samsung, appuyez sur **Sauvegarder** ou sur **Restaurer**.

## Synchroniser avec la Dropbox

Appuyez sur **Associer le compte Dropbox**, puis accédez au compte Dropbox. Suivez les instructions qui s'affichent à l'écran pour procéder à la configuration.

Lorsque vous êtes connecté, appuyez sur **Autoriser** afin que l'appareil synchronise automatiquement les fichiers avec la Dropbox dès que vous effectuez des modifications.

## Drive

Utilisez cette application pour créer et modifier des documents, puis les partager avec d'autres utilisateurs via le service de stockage Google Drive. Lorsque vous créez des documents ou téléchargez des fichiers vers Google Drive, votre appareil effectue automatiquement la synchronisation avec le serveur Web et tout autre ordinateur sur lequel Google Drive est installé. Vous pouvez ainsi accéder directement à vos fichiers (sans avoir à les transférer ou à les télécharger au préalable).

Appuyez sur **Drive** depuis la liste des applications.



La disponibilité de cette application dépend de votre zone géographique ou de votre opérateur.

## Hancom Office Viewer

Grâce à cette application, affichez vos documents dans divers formats, y compris des feuilles de calcul et des présentations.

Appuyez sur **Hancom Office Viewer** depuis la liste des applications.







La disponibilité de cette application dépend de votre zone géographique ou de votre opérateur.

## Rechercher des documents

Appuyez sur **Ouvrir** pour rechercher un document.

Lorsque vous recherchez un document, utilisez l'une des options suivantes :

-  : créer un nouveau dossier.
-  : récupérer de nouveaux documents.
-  : trier des documents et des dossiers.
-  : modifier le mode d'affichage.
-  : sélectionner des documents ou des dossiers.

Pour rechercher des documents récemment utilisés, appuyez sur **Documents récents**.

## Lire des documents

Appuyez sur un document dans **Documents récents** ou dans un dossier.

Appuyez sur  ou , puis utilisez l'une des fonctions suivantes :

### Traitement de texte

- **Rechercher** : rechercher du texte.
- **Zoom** : modifier la taille d'affichage.
- **Descriptif du document** : afficher les détails d'un document, comme le titre, la date et l'auteur.
- **Imprimer** : imprimer le document en connectant l'appareil à une imprimante. Certaines imprimantes peuvent ne pas être compatibles avec l'appareil.
- **Envoyer** : envoyer le document à d'autres personnes ou de le partager.
- **Téléchargement de Office** : télécharger et installer des applications bureautiques Hancom.
- **À propos** : afficher des informations sur Hancom Viewer.

### Présentation

- **Rechercher** : rechercher du texte.
- **Zoom** : modifier la taille d'affichage.
- **Descriptif du document** : afficher les détails d'un document, comme le titre, la date et l'auteur.
- **Diaporama** : démarrer un diaporama à la première page.
- **À partir de la diapositive active** : démarrer un diaporama à la page en cours.
- **Mode Présentateur** : afficher les outils de présentation sur l'appareil lorsqu'il est connecté à un moniteur externe.
- **Imprimer** : imprimer le document en connectant l'appareil à une imprimante. Certaines imprimantes peuvent ne pas être compatibles avec l'appareil.
- **Envoyer** : envoyer le document à d'autres personnes ou de le partager.
- **Téléchargement de Office** : télécharger et installer des applications bureautiques Hancom.
- **À propos** : afficher des informations sur Hancom Viewer.

## Feuille de calcul

- **Rechercher** : rechercher du texte.
- **Zoom** : modifier la taille d'affichage.
- **Descriptif du document** : afficher les détails d'un document, comme le titre, la date et l'auteur.
- **Trier** : trier les cellules par critères.
- **Afficher les formules** : afficher les formules dans les cellules à la place des résultats.
- **Figurer les volets** : figurer la ligne sélectionnée.
- **Quadrillage** : masquer ou afficher le quadrillage.
- **Afficher tous les commentaires** : afficher ou masquer les mémos sur le document.
- **Zone d'impression** : sélectionner la zone à imprimer.
- **Imprimer** : imprimer le document en connectant l'appareil à une imprimante. Certaines imprimantes peuvent ne pas être compatibles avec l'appareil.
- **Envoyer** : envoyer le document à d'autres personnes ou de le partager.
- **Téléchargement de Office** : télécharger et installer des applications bureautiques Hancom.
- **À propos** : afficher des informations sur Hancom Viewer.

## PDF

- **Rechercher** : rechercher du texte.
- **Envoyer** : envoyer le document à d'autres personnes ou de le partager.
- **Propriétés** : afficher les détails d'un document, comme le titre, la date et l'auteur.
- **Zoom** : modifier la taille d'affichage.
- **Masquer les commentaires** : afficher ou de masquer les commentaires sur le document.
- **Défilement de page vertical / Mode Continu / Défilement de page horizontal** : modifier le mode d'affichage.
- **Ajuster la vue** : afficher uniquement le contenu du document, sans les marges.
- **Atteindre la page** : accéder à la page indiquée.
- **Signets** : afficher les favoris sur le document.
- **Imprimer** : imprimer le document en connectant l'appareil à une imprimante. Certaines imprimantes peuvent ne pas être compatibles avec l'appareil.

# Horloge

Utilisez cette application pour définir des alarmes, consulter l'heure dans les plus grandes villes du monde, mesurer la durée d'un événement ou définir un minuteur.

Appuyez sur **Horloge** depuis la liste des applications.

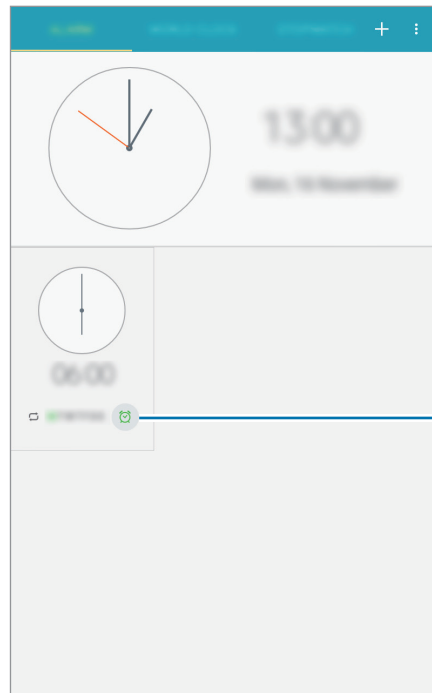

Activer ou désactiver cette alarme.



## ALARME

### Créer une alarme



Appuyez sur **+**, sélectionnez l'heure de déclenchement de l'alarme et les jours de répétition, puis appuyez sur **ENREG.**

- **Rappel** : définir le délai à l'issue duquel l'alarme doit sonner de nouveau et le nombre de répétitions.
- **Alarme intelligente** : activer cette option pour que l'appareil simule des sons naturels avant le déclenchement de l'alarme principale.

## Arrêter ou répéter une alarme

Pour éteindre une alarme, faites glisser votre doigt sur l'icône . Pour répéter l'alarme après une période de répétition prédéfinie, faites glisser votre doigt sur l'icône .

## Supprimer une alarme

Appuyez sur  → **Supprimer**, sélectionnez l'alarme à supprimer, puis appuyez sur .

## HORLOGE MONDIALE

Utilisez cette application pour vérifier l'heure dans de nombreuses grandes métropoles du monde.

### Créer une horloge

Appuyez sur , puis saisissez le nom d'une ville ou sélectionnez-en une dans la liste.

Pour appliquer l'heure d'été, appuyez sur  → **Sélectionner**, sélectionnez une horloge et appuyez sur .

### Supprimer une horloge

Appuyez sur  → **Sélectionner**, sélectionnez l'horloge à supprimer, puis appuyez sur .

## CHRONOMÈTRE

Appuyez sur **DÉBUT** pour commencer à chronométrer. Pour enregistrer des temps intermédiaires, appuyez sur **TOUR**.

Pour effacer les temps enregistrés, appuyez sur **RÉINITIALISER**.

## MINUTEUR

Définissez la durée, puis appuyez sur **DÉBUT**.

Lorsque la durée du minuteur est écoulée, faites glisser votre doigt sur l'icône .

## Calculatrice

Utilisez cette application pour réaliser des calculs simples ou complexes.

Appuyez sur **Calculatrice** depuis la liste des applications.

Pour effacer l'historique, appuyez sur **EFFACER L'HISTORIQUE**.

## Google

Utilisez cette application pour effectuer une recherche non seulement sur Internet, mais aussi dans les applications et le contenu de l'appareil.

Appuyez sur **Google** depuis la liste des applications.



La disponibilité de cette application dépend de votre zone géographique ou de votre opérateur.

## Effectuer une recherche sur l'appareil

Appuyez sur le champ de recherche, puis saisissez un mot-clé. Vous pouvez également appuyer sur , puis énoncer un mot-clé.

## Étendre la recherche

Pour sélectionner les applications qui doivent faire l'objet d'une recherche, appuyez sur  → **Paramètres** → **Recherche sur la tablette**, puis cochez les éléments correspondants.

## Google Now

Démarrez la recherche Google pour afficher les cartes Google Now qui vous indiquent, dès que vous en avez besoin, la météo du jour, les infos trafic en temps réel, vos prochains rendez-vous, et bien plus encore.

Rejoignez Google Now lorsque vous ouvrez pour la première fois la recherche Google. Pour modifier les paramètres Google Now, appuyez sur  → **Paramètres** → **Cartes Now**, puis appuyez sur le curseur **Afficher les cartes**.

## Recherche vocale

Utilisez cette application pour rechercher des pages Web oralement.

Appuyez sur **Recherche vocale** depuis la liste des applications.



La disponibilité de cette application dépend de votre zone géographique ou de votre opérateur.

Quand l'instruction **Écoute en cours...** apparaît à l'écran, prononcez un mot-clé ou une expression.

## Mes fichiers

Utilisez cette application pour accéder à tous les types de fichiers stockés dans l'appareil, comme les images, les vidéos, la musique, les mémos vocaux.

Appuyez sur **Mes fichiers** depuis la liste des applications. Vous pouvez également appuyer sur  sur l'écran d'accueil.

## Visionner des fichiers

Les fichiers stockés sur l'appareil sont triés en fonction de critères. Dans le volet gauche de l'écran, sélectionnez l'une des catégories suivantes :











- **Date** : afficher les fichiers regroupés par date.
- **Dossiers Favoris** : afficher les raccourcis dans les dossiers.
- **Dossiers** : afficher les fichiers stockés dans la mémoire interne ou sur une carte mémoire et les raccourcis aux serveurs FTP.
- **Catégories** : afficher les fichiers triés par type.
- **Applications** : afficher les fichiers stockés ou créés dans des applications particulières.

Sélectionnez une catégorie, puis un fichier ou un dossier pour l'ouvrir.

Sélectionnez une catégorie, appuyez sur , puis utilisez l'une des options suivantes :

- **Sélectionner** : sélectionner des fichiers ou des dossiers.
- **Supprimer** : supprimer des fichiers ou dossiers.
- **Trier par** : trier les fichiers ou les dossiers.
- **Ajouter aux dossiers Favoris** : ajouter un raccourci vers le dossier dans **Dossiers Favoris**.
- **Ajouter raccourci à l'écran d'accueil** : ajouter un raccourci vers un fichier sur l'écran d'accueil.
- **Ajouter FTP** : ajoutez un raccourci vers le serveur FTP dans **Dossiers**.
- **Rechercher des périphériques** : rechercher les appareils sur lesquels le partage multimédia est activé.
- **Options d'affichage** : modifier les options d'affichage.

Appuyez sur  → **Sélectionner**, sélectionnez un fichier ou un dossier, puis utilisez l'une des fonctions suivantes :

-  : envoyer des fichiers à d'autres ou partager des fichiers.
-  : supprimer les fichiers ou dossiers.
-  : déplacer les fichiers ou dossiers dans un autre dossier.
-  : copier les fichiers ou dossiers dans un autre dossier.
-  → **Accéder au dossier** : accéder au dossier dans lequel se trouve le fichier sélectionné.
-  → **Renommer** : renommer un fichier ou dossier.
-  → **Ajouter aux dossiers Favoris** : ajouter un raccourci vers le dossier dans **Dossiers Favoris**.
-  → **Ajouter raccourci à l'écran d'accueil** : ajouter un raccourci vers un fichier ou un dossier sur l'écran d'accueil.
-  → **Zip** : compresser des fichiers ou des dossiers pour créer un fichier Zip.
-  → **Détails** : afficher les détails du fichier ou dossier.

## Rechercher un fichier

Appuyez sur , puis saisissez un critère de recherche.

## Afficher les informations de mémoire

Appuyez sur  pour afficher les informations de mémoire relatives à l'appareil et à la carte mémoire.

## Modifier le mode d'affichage

Pour modifier le mode d'affichage, appuyez sur .

## Créer des dossiers

Appuyez sur , entrez le nom du dossier, puis appuyez sur **CRÉER**.

## Ajouter des raccourcis à des dossiers

Ajoutez un raccourci vers les dossiers fréquemment utilisés dans **Dossiers Favoris**. Sélectionnez un dossier et appuyez sur  → **Ajouter aux dossiers Favoris**.

## Ajouter des raccourcis de serveur FTP à l'appareil

Ajoutez un raccourci vers le serveur FTP dans **Dossiers**. Appuyez sur  → **Ajouter FTP**, saisissez les informations relatives au serveur FTP, puis appuyez sur **OK**.

## Smart Tutor

Utilisez cette application pour inviter un expert technique à se connecter à votre appareil et vous aider à résoudre les problèmes techniques que vous rencontrez avec votre appareil.

Appuyez sur **Smart Tutor** depuis la liste des applications.



La disponibilité de cette application dépend de votre zone géographique ou de votre opérateur.

# Géolocalisation

## Maps

Utilisez cette application pour marquer votre position, rechercher des lieux ou obtenir un itinéraire.

Appuyez sur **Maps** depuis la liste des applications.



La disponibilité de cette application dépend de votre zone géographique ou de votre opérateur.

## Rechercher des lieux

Recherchez des lieux en saisissant une adresse ou un mot-clé. Une fois le lieu trouvé, sélectionnez-le afin d'afficher des informations détaillées. Pour en savoir plus, consultez l'aide.

## Obtenir un itinéraire

Appuyez sur  pour définir une adresse de départ et une adresse de destination, et choisir un mode de transport. L'appareil affiche l'itinéraire à suivre pour arriver à destination.

# Paramètres

## Accéder au menu des paramètres

Utilisez ce menu pour configurer l'appareil, définir les paramètres d'une application et ajouter des comptes.

Appuyez sur **Paramètres** depuis la liste des applications.

## CONNEXIONS

### Wi-Fi

Activez la fonction Wi-Fi pour permettre la connexion à un réseau Wi-Fi et accéder à Internet ou à d'autres périphériques réseau.

Pour utiliser des options supplémentaires, appuyez sur .

- **Paramètres avancés** : personnalisez les paramètres Wi-Fi.
- **Touche WPS** : connectez-vous à un réseau Wi-Fi sécurisé à l'aide d'une touche WPS.
- **Entrée PIN WPS** : connectez-vous à un réseau Wi-Fi sécurisé à l'aide d'un code PIN WPS.
- **Aide** : accédez aux informations d'aide relatives au Wi-Fi.

### Politique de mise en veille Wi-Fi

Dans l'écran Paramètres, appuyez sur **CONNEXIONS** → **Wi-Fi** →  → **Paramètres avancés** → **Wi-Fi activé en mode veille**.

## Paramètres de notification réseau

L'appareil détecte les réseaux Wi-Fi ouverts et affiche une icône dans le volet des raccourcis lorsqu'un réseau est disponible.

Dans l'écran Paramètres, appuyez sur **CONNEXIONS** → **Wi-Fi** →  → **Paramètres avancés** et cochez la case **Notification réseau** pour activer cette fonctionnalité.

## Wi-Fi Direct

La fonction Wi-Fi Direct permet de relier directement deux appareils via un réseau Wi-Fi sans passer par un point d'accès.

Dans l'écran Paramètres, appuyez sur **CONNEXIONS** → **Wi-Fi** →  → **Wi-Fi Direct**.

## Bluetooth

Activez la fonction Bluetooth pour échanger des informations sur de courtes distances.

Pour accéder à des options supplémentaires, appuyez sur .

- **Délai d'expiration de la visibilité** : définissez une durée pendant laquelle l'appareil est visible.
- **Fichiers reçus** : affichez les fichiers reçus via la fonction Bluetooth.
- **Renommer le périphérique** : changez le nom de l'appareil.
- **Aide** : accédez aux informations d'aide sur la fonction Bluetooth.

## Mode Hors-ligne

Désactivez toutes les fonctions sans fil de l'appareil. Vous pouvez uniquement utiliser les services hors-réseau, c'est-à-dire les fonctions autres que les fonctions d'appel, Wi-Fi et Bluetooth.

## Utilis. données

Effectuez le suivi du volume de données que vous utilisez.

-  : indiquez la date de réinitialisation mensuelle à laquelle effectuer la vérification de l'utilisation des données entre deux périodes.

Pour accéder à des options supplémentaires, appuyez sur .

- **Points d'accès mobiles** : sélectionnez les points d'accès Wi-Fi afin d'éviter que les applications s'exécutant en arrière-plan les utilisent.

## Position

Modifiez les paramètres des informations de localisation.

- **Mode** : sélectionnez une méthode pour collecter vos données de localisation.
- **Demandes de localisation récentes** : affichez les applications qui requièrent vos informations de localisation actuelles et la batterie consommée à cet effet.
- **Services de localisation** : affichez les services de localisation utilisés par votre appareil.
- **Mes endroits** : définissez les profils à utiliser pour des emplacements spécifiques lorsque vous utilisez les fonctions GPS, Wi-Fi ou Bluetooth afin de déterminer votre position.

## Plus de réseaux

Personnalisez les paramètres permettant de contrôler les connexions avec d'autres appareils ou réseaux.

### VPN

Paramétrez des réseaux privés virtuels (VPN) pour vous y connecter.

### Ethernet

L'option Ethernet est disponible lorsqu'un adaptateur Ethernet est connecté à l'appareil. Utilisez cette option pour activer la fonction Ethernet et configurer les paramètres réseau.

## NFC

Activez la fonction NFC pour lire ou écrire des tags NFC contenant des informations.

- **Android Beam** : activez la fonction Android Beam pour envoyer des données, telles que des pages Web ou des contacts, à des appareils compatibles NFC.
- **S Beam** : activez la fonction S Beam pour envoyer des données telles que des vidéos, des images et des documents à des appareils prenant en charge les fonctions NFC et Wi-Fi Direct.
- **Paiement NFC** : définissez l'application de paiement mobile par défaut.

## Appareils à proximité

- **Nom de l'appareil** : affichez le nom de l'appareil.
- **Contenu à partager** : sélectionnez les contenus à partager avec d'autres appareils.
- **Appareils autorisés** : affichez la liste des périphériques pouvant accéder à votre appareil.
- **Appareils refusés** : affichez la liste des périphériques ne pouvant pas accéder à votre appareil.
- **Destination de téléchargement** : sélectionnez la mémoire dans laquelle enregistrer les fichiers multimédia téléchargés.
- **Recevoir fichiers d'autres app.** : paramétrez l'appareil pour pouvoir autoriser le chargement à partir d'autres appareils.

## Impression

Configurez les paramètres pour les modules d'extension d'imprimante installés sur l'appareil. Vous pouvez rechercher les imprimantes disponibles ou en ajouter une manuellement pour imprimer des fichiers via le réseau Wi-Fi ou les services Cloud.

## Screen Mirroring

Activez cette fonction pour partager votre écran avec d'autres personnes.

## APPAREIL

### Sons et notifications

Modifiez les paramètres des différents sons de l'appareil.

- **Mode son** : configurez le mode sonore à utiliser (vibreur, son ou silencieux).
- **Sonnerie de notification** : sélectionnez une sonnerie pour les notifications, comme les messages entrants.
- **Adapt Sound** : personnalisez le son pour l'oreille que vous utilisez le plus pour écouter de la musique.

### Affichage

Modifiez les paramètres d'affichage.

- **Police** : modifiez les paramètres de la police.
- **Luminosité** : réglez la luminosité de l'écran.
- **Rotation auto. écran** : indiquez si le contenu doit automatiquement pivoter en même temps que l'appareil.
- **Smart Stay** : paramétrez l'appareil pour empêcher le rétroéclairage de se désactiver lorsque vous consultez l'écran.
- **Mise en veille de l'écran** : définissez le délai à l'issue duquel l'écran doit s'éteindre automatiquement.
- **Mode lecture** : sélectionnez quelles applications utiliseront le mode lecture. En mode lecture, l'appareil vous protège de la fatigue oculaire lorsque vous lisez la nuit.
- **Écran de veille** : paramétrez l'appareil pour pouvoir activer l'écran de veille lorsque l'appareil est connecté à une station d'accueil ou est en cours de chargement.

## Fond d'écran

Modifier les paramètres de fond d'écran.

- **Écran d'accueil** : sélectionnez l'image d'arrière-plan de l'écran d'accueil.
- **Écran de verrouillage** : sélectionnez l'image d'arrière-plan de l'écran de verrouillage.
- **Écrans d'accueil et de verrouillage** : sélectionnez l'image d'arrière-plan de l'écran d'accueil et de l'écran de verrouillage.

## Écran de verrouillage

Modifiez les paramètres de l'écran de verrouillage.

- **Déverrouillage de l'écran** : changez la méthode de déverrouillage de l'écran. Les options suivantes peuvent varier selon la fonction de déverrouillage d'écran sélectionnée.
- **Options du widget Horloge** : configurez les paramètres de l'horloge.
- **Raccourcis** : paramétrez l'appareil pour pouvoir afficher et modifier les raccourcis des applications sur l'écran verrouillé.



La disponibilité de cette fonction dépend de votre zone géographique ou de votre opérateur.

- **Infos propriétaire** : saisissez les informations que vous souhaitez voir apparaître sur l'écran verrouillé.
- **Effet de déverrouillage** : sélectionnez un effet lorsque vous déverrouillez l'écran.
- **Texte d'aide** : paramétrez l'appareil pour qu'il affiche un texte d'aide à l'utilisation sur l'écran verrouillé.

## Fenêtres multiples

Activez la fonction Multi-fenêtres pour exécuter plusieurs applications en même temps sur l'écran.

- **Ouvr. en vue Multi-fenêtres** : paramétrez l'appareil pour pouvoir activer la fonction Multi-fenêtres lorsque vous ouvrez des fichiers depuis **Mes fichiers** ou **Vidéo**.

## Volet des raccourcis

Personnalisez les éléments apparaissant dans le volet des raccourcis.

- **Ajustement de la luminosité** : paramétrez l'appareil pour qu'il affiche la barre de réglage de la luminosité dans le volet des raccourcis.
- **Définir les raccourcis** : réorganisez les touches de paramétrage rapide dans le volet des raccourcis.

## Boîte à outils

Vous pouvez facilement lancer différentes applications depuis la boîte à outils tout en utilisant d'autres applications.

## Mouvements

Activer la fonctionnalité de détection des mouvements et modifier les paramètres qui contrôlent cette détection sur le mobile.

- **Muet/pause** : paramétrez l'appareil pour pouvoir interrompre la lecture d'un fichier multimédia ou désactiver la radio Internet en effleurant l'écran de la paume de la main.
- **Balayer pour capturer** : paramétrez l'appareil pour pouvoir effectuer une capture d'écran en balayant l'écran avec le côté de la main vers la gauche ou vers la droite.

## Accessibilité

Les services d'accessibilité sont des fonctions spéciales destinées aux personnes présentant des handicaps physiques. Accédez aux paramètres suivants et modifiez-les pour améliorer l'accessibilité de l'appareil.

- **Vue** : personnalisez les paramètres permettant d'améliorer l'accessibilité pour les utilisateurs malvoyants.
  - **TalkBack** : activez le service TalkBack qui propose des commentaires parlés. Pour afficher les informations d'aide expliquant l'utilisation de cette fonction, appuyez sur **PARAMÈTRES** → **Lancer le didacticiel "Explorer au toucher"**.
  - **Saisie clavier rapide** : paramétrez l'appareil pour pouvoir saisir un caractère lorsque vous relâchez le doigt du caractère du clavier. Vous pouvez utiliser cette fonction pour saisir des caractères au lieu de relâcher le doigt et d'appuyer deux fois sur l'écran.

- **Énoncer mots de passe** : paramétrez l'appareil pour qu'il lise le mot de passe à haute voix lorsque vous saisissez le mot de passe lorsque TalkBack est activé.
- **Taille de police** : modifiez la taille de la police.
- **Gestes d'agrandissement** : paramétrez l'appareil pour pouvoir grossir l'écran et effectuer un zoom avant sur une zone spécifique.
- **Rappel de notification** : paramétrez l'appareil pour qu'il vous prévienne s'il existe des notifications que vous n'avez pas encore vérifiées.
- **Couleurs négatives** : inversez les couleurs d'affichage pour une meilleure visibilité.
- **Réglage des couleurs** : réglez la palette de couleurs à l'écran si l'appareil détermine que vous êtes daltonien ou que vous avez des difficultés à lire le contenu.
- **Raccourci d'accessibilité** : paramétrez l'appareil pour pouvoir activer TalkBack lorsque vous maintenez la touche Marche/Arrêt enfoncée et appuyez sur l'écran avec deux doigts.
- **Options synthèse vocale** : modifiez les paramètres de diction de la synthèse vocale utilisés lorsque TalkBack est activé, comme les langues, la vitesse, etc.
- **Audition** : personnalisez les paramètres permettant d'améliorer l'accessibilité pour les utilisateurs malentendants.
  - **Notification par flash** : configurez le flash de manière à ce qu'il clignote en cas de nouveaux messages ou de notifications.
  - **Désactiver tous les sons** : réglez l'appareil pour en désactiver tous les sons.
  - **Sous-titres Samsung (CC)** : paramétrez l'appareil pour qu'il affiche des sous-titres sur les contenus pris en charge par Samsung et pour modifier les paramètres des sous-titres.
  - **Sous-titres Google (CC)** : paramétrez l'appareil pour qu'il affiche des sous-titres sur les contenus pris en charge par Google et pour modifier les paramètres des sous-titres.
  - **Balance audio** : configurez l'appareil pour pouvoir régler la balance audio lorsque vous utilisez un casque ou un écouteur.
  - **Audio mono** : paramétrez l'appareil pour que la sortie son passe du stéréo au mono lorsqu'un casque est connecté.

- **Dextérité et interaction** : personnalisez les paramètres permettant d'améliorer l'accessibilité pour les utilisateurs à dextérité réduite.
  - **Assistant menu** : paramétrez l'appareil pour qu'il affiche le raccourci d'aide qui vous permet d'accéder aux fonctions prises en charge par les touches ou fonctions externes dans le volet des raccourcis. Vous pouvez également modifier le menu de l'icône de raccourci.
  - **Durée de l'appui prolongé** : définissez le délai de reconnaissance lorsque vous maintenez le doigt appuyé sur l'écran.
  - **Contrôle par interaction** : activez le mode Contrôle par interaction pour limiter les réactions de l'appareil aux saisies lorsque vous utilisez des applications.
- **Accès direct** : paramétrez l'appareil pour pouvoir ouvrir les menus d'accessibilité sélectionnés lorsque vous appuyez à trois reprises rapprochées sur la touche Accueil.
- **Mode pression unique** : paramétrez l'appareil pour pouvoir contrôler les notifications en appuyant sur la touche au lieu de la faire glisser.
- **Gérer l'accessibilité** : exportez ou importez les paramètres d'accessibilité afin de les partager avec d'autres appareils.
- **Services** : sélectionnez une application d'accessibilité à utiliser.

## GÉNÉRAL

### Comptes

Ajoutez des comptes de messagerie électronique ou de réseaux sociaux.

### Cloud

Modifiez les paramètres de synchronisation des données ou des fichiers avec votre compte Samsung ou le stockage Cloud Dropbox.

## Sauvegarder et réinitialiser

Modifiez les paramètres de gestion des paramètres et des données.

- **Sauvegarder mes données** : paramétrez l'appareil pour qu'il sauvegarde les paramètres et les données d'application sur le serveur Google.
- **Compte de sauvegarde** : configurez ou modifiez votre compte de sauvegarde Google.
- **Restauration auto.** : paramétrez l'appareil pour qu'il restaure les paramètres et les données d'application lorsque les applications sont réinstallées.
- **Rétablir paramètres par défaut** : restaurez les valeurs par défaut de l'appareil et supprimez toutes vos données.

## Langue et saisie

Modifiez les paramètres de saisie de texte. La disponibilité de certaines options dépend de la langue sélectionnée.

### Langue

Sélectionnez la langue d'affichage des menus et des applications.

### Par défaut

Sélectionnez le type de clavier à utiliser par défaut pour la saisie de texte.

### Clavier Samsung



La disponibilité des options dépend de votre zone géographique ou de votre opérateur.

- **Sélectionner langue de saisie** : sélectionnez les langues pour la saisie de texte.
- **Texte intuitif** : activez le mode de saisie intuitive pour que des suggestions de mots s'affichent au fur et à mesure de votre saisie. Vous pouvez également personnaliser les paramètres de la saisie intuitive.
- **Remplacement automatique** : paramétrez l'appareil pour pouvoir corriger les mots erronés et incomplets en appuyant sur la barre d'espace ou un signe de ponctuation.

- **Majuscules automatiques** : paramétrez l'appareil pour qu'il mette automatiquement en majuscules la première lettre qui suit un signe de ponctuation final (point, point d'interrogation et point d'exclamation).
- **Espace auto** : paramétrez l'appareil pour qu'il insère automatiquement un espace entre les mots.
- **Ponctuation automatique** : paramétrez l'appareil pour qu'il insère un point lorsque vous appuyez deux fois sur la barre d'espace.
- **Glissement du clavier** :
  - **Aucun(e)** : paramétrez l'appareil pour désactiver la fonction de balayage du clavier.
  - **Saisie en continu** : paramétrez l'appareil pour qu'il autorise la saisie continue qui consiste à faire glisser le doigt d'une lettre à l'autre sur le clavier, sans le soulever.
  - **Contrôle du curseur** : activez la fonction de navigation intelligente sur le clavier pour déplacer le curseur en faisant défiler le clavier.
- **Son** : paramétrez l'appareil pour qu'il émette un son lorsque vous appuyez sur une touche.
- **Aperçu du caractère** : paramétrez l'appareil pour qu'il affiche une image agrandie de chaque caractère saisi.
- **Réinitialiser paramètres** : réinitialisez les paramètres du clavier Samsung.

## Google voice typing

- **Langue** : sélectionnez les langues utilisées pour la saisie de texte.
- **Reconnaissance vocale hors connexion** : téléchargez et installez les données linguistiques pour la saisie vocale hors ligne.
- **Bloquer termes choquants** : masquez les mots injurieux dans les résultats de la recherche vocale.

## Entrée voix

Pour modifier les paramètres de saisie vocale, sélectionnez une option, appuyez sur .

## Options synthèse vocale

- **Moteur TTS favori** : sélectionnez un moteur de synthèse vocale. Pour modifier les paramètres des moteurs de synthèse vocale, appuyez sur .
- **Vitesse d'élocution** : sélectionnez la vitesse de diction de la synthèse vocale.
- **Écouter un exemple** : écoutez le texte prononcé à titre d'exemple.
- **État langue par défaut** : affichez le statut de la langue par défaut pour la fonction de synthèse vocale.

## Vitesse du curseur

Réglez la vitesse du curseur d'une souris ou d'un pavé tactile connecté(e) à l'appareil.

## Date et heure

Accédez aux paramètres suivants et modifiez-les afin de contrôler l'affichage de l'heure et de la date.



Si la batterie est entièrement déchargée ou si vous la retirez de l'appareil, l'heure et la date seront réinitialisées.

- **Date et heure automatiques** : mettez automatiquement à jour la date et l'heure lorsque vous changez de fuseau horaire.
- **Définir la date** : réglez la date manuellement.
- **Définir l'heure** : réglez l'heure manuellement.
- **Sélectionner le fuseau horaire** : réglez le fuseau horaire de votre zone géographique.
- **Format 24 heures** : affichez l'heure au format 24 heures.

## Batterie

Affichez la quantité d'énergie consommée par votre appareil.

- **Affich. pourcentage batterie** : paramétrez l'appareil pour qu'il affiche l'autonomie restante de la batterie.

## Économie d'énergie



- L'appareil s'éteint automatiquement si vous ne touchez pas l'écran, ou n'utilisez pas les touches pendant un certain temps. Pour une utilisation étendue, sélectionnez une durée plus longue.
- Cette fonction est désactivée lorsque vous regardez des vidéos ou que vous écoutez de la musique.
- Vous pouvez économiser la batterie en activant cette fonction.

Activez le mode Économie d'énergie et modifiez les paramètres.

- **Mode Économie d'énergie** : activez le mode Économie d'énergie et modifiez les paramètres.
- **Mode Ultra économie d'énergie** : paramétrez l'appareil pour prolonger le temps de veille et réduire la consommation de la batterie en affichant une présentation simplifiée et en autorisant un accès limité à une application.



Le délai de veille maximum estimé est le temps qu'il faut à la batterie pour se décharger complètement lorsque l'appareil n'est pas utilisé. Le délai de veille peut varier selon les paramètres de l'appareil et les conditions d'utilisation.

## Stockage

Affichez les informations relatives à la quantité de mémoire disponible sur l'appareil et la carte mémoire, ou formatez une carte mémoire.



Le formatage d'une carte mémoire supprime définitivement toutes les données qui y sont stockées.



La mémoire interne de votre appareil a une capacité réelle disponible inférieure à la capacité indiquée, car elle est en partie occupée par le système d'exploitation et les applications installées par défaut. La capacité disponible peut varier lorsque vous mettez à jour l'appareil.

## Sécurité

Modifiez les paramètres de sécurité de l'appareil.

- **Administrateur de périphérique** : affichez les administrateurs de votre appareil. Vous pouvez autoriser les administrateurs de l'appareil à appliquer de nouvelles règles à celui-ci.
- **Sources inconnues** : paramétrez l'appareil pour permettre l'installation d'applications de sources inconnues.
- **Crypter l'appareil** : définissez un mot de passe pour crypter les données enregistrées sur l'appareil. Vous devez saisir ce mot de passe à chaque fois que vous allumez l'appareil.



Chargez la batterie avant d'activer ce paramètre, car il peut arriver que le cryptage des données dure plus d'une heure.

- **Crypter la carte SD externe** : paramétrez l'appareil pour crypter les fichiers contenus sur une carte mémoire.



Votre appareil ne sera pas en mesure de lire les fichiers cryptés si vous le réinitialisez lorsque ces paramètres sont activés. Désactivez ces paramètres avant de réinitialiser votre appareil.

- **Contrôle à distance** : paramétrez l'appareil pour pouvoir le contrôler à distance via Internet si vous l'égaré ou s'il vous est dérobé. Pour utiliser cette fonction, vous devez vous connecter à votre compte Samsung.
  - **Enregistrement du compte** : enregistrez ou connectez-vous à vos comptes Samsung et Google.
  - **Services de localisation Google** : paramétrez l'appareil pour qu'il utilise votre position actuelle dans le cadre de la recherche Google et des autres services Google.
- **Accéder au site Web** : accédez au site Web permettant de localiser votre mobile (*findmymobile.samsung.com*). Ce site vous permet de repérer et de contrôler un appareil égaré ou dérobé.
- **Rendre les mots de passe visibles** : paramétrez l'appareil pour qu'il affiche votre mot de passe à mesure que vous le saisissez.
- **MàJ de politique sécurité** : paramétrez l'appareil pour qu'il vérifie et télécharge automatiquement les mises à jour de sécurité.
- **Envoyer des rapports de sécurité** : paramétrez l'appareil pour qu'il envoie automatiquement les rapports de sécurité lorsqu'il est connecté à un réseau Wi-Fi.
- **Type de stockage** : définissez un type de stockage pour les fichiers d'identification.
- **Infos d'ident. sécurisées** : recourez à des certificats et des identifiants pour sécuriser l'utilisation des diverses applications.
- **Installer depuis stock. périph.** : installez des certificats cryptés sur le stockage USB.
- **Effacer infos identification** : effacez les identifiants de sécurité contenus dans l'appareil et réinitialisez le mot de passe.

## À propos de l'appareil

Accédez aux informations relatives à l'appareil, modifiez le nom de l'appareil ou mettez à jour le logiciel de l'appareil.

## APPLICATIONS

### Gestionnaire d'applications

Affichez et gérez les applications installées sur votre appareil.

### Applications par défaut

Sélectionnez un paramètre par défaut pour utiliser les applications.

### Contacts

Modifiez les paramètres d'utilisation des contacts.

### E-mail

Modifiez les paramètres de gestion et d'envoi des e-mails.

### Galerie

Modifiez les paramètres d'utilisation de la **Galerie**.

### Internet

Modifiez les paramètres d'utilisation d'Internet.

### S Planner

Modifiez les paramètres d'utilisation de **S Planner**.

## Paramètres Google

Utilisez cette application pour configurer les paramètres de certaines fonctions fournies par Google.

Appuyez sur **Paramètres Google** depuis la liste des applications.

# Dépannage

Avant de contacter un centre de service après-vente Samsung, veuillez essayer de mettre en œuvre les solutions suivantes. Il est possible que certaines situations ne s'appliquent pas à votre appareil.

## Lorsque vous allumez ou utilisez votre appareil, un message vous invite à effectuer l'une des manipulations suivantes :

- Mot de passe : lorsque la fonction de verrouillage est activée, vous devez saisir le mot de passe que vous avez défini pour l'appareil.
- Code PIN : lorsque vous utilisez l'appareil pour la première fois ou lorsque la demande de code PIN est activée, vous devez saisir le code PIN fourni avec la carte SIM ou USIM. Vous pouvez désactiver cette fonction à l'aide du menu de verrouillage de la carte SIM.
- Code PUK : si vous saisissez un code PIN incorrect à plusieurs reprises, la carte SIM ou USIM est bloquée. Vous devez alors saisir le code PUK fourni par votre opérateur.
- Code PIN2 : lorsque vous accédez à un menu nécessitant le code PIN2, vous devez saisir le code PIN2 fourni avec la carte SIM ou USIM. Pour en savoir plus, contactez votre opérateur.

## Votre appareil affiche des messages d'erreur de réseau et de service

- Lorsque vous vous trouvez dans une zone de mauvaise réception, vous risquez de perdre la connexion au réseau. Déplacez-vous et réessayez. Lorsque vous vous déplacez, plusieurs messages d'erreur peuvent apparaître.
- Certaines options ne sont pas accessibles sans abonnement. Pour en savoir plus, contactez votre opérateur.

## Votre appareil ne s'allume pas

- Lorsque la batterie est entièrement déchargée, il n'est pas possible d'allumer l'appareil. Rechargez complètement la batterie avant d'allumer l'appareil.
- Il est possible que la batterie ne soit pas correctement installée. Réinsérez la batterie.
- Essayez les deux contacts dorés et réinsérez la batterie.

## Mauvaise réaction ou lenteur de l'écran tactile

- Si vous fixez sur l'écran tactile une protection d'écran ou tout autre accessoire en option, il est possible que l'écran ne fonctionne pas correctement.
- Si vous portez des gants, si vos mains ne sont pas parfaitement propres, ou si vous appuyez sur l'écran avec un objet pointu ou vos ongles, l'écran tactile risque de présenter des dysfonctionnements.
- L'humidité ou le contact avec l'eau peut provoquer des dysfonctionnements de l'écran tactile.
- Redémarrez votre appareil afin de mettre fin à d'éventuels dysfonctionnements logiciels temporaires.
- Assurez-vous que vous disposez bien de la dernière version logicielle de votre appareil.
- Si l'écran tactile est endommagé ou rayé, contactez un centre de service après-vente Samsung.

## Votre appareil se bloque ou est sujet à des erreurs fatales

Si votre appareil ne répond plus ou se bloque, vous devrez éventuellement fermer les applications ou réinsérer la batterie et réinitialiser votre appareil pour qu'il retrouve un fonctionnement correct. Si votre appareil se bloque et ne répond plus, maintenez simultanément la touche Marche/Arrêt et la touche Volume enfoncées pendant plus de 7 secondes afin de redémarrer.

Si vous ne parvenez pas à résoudre le problème à la suite de ces manipulations, procédez à la réinitialisation des paramètres par défaut. Depuis la liste des applications, appuyez sur **Paramètres** → **GÉNÉRAL** → **Sauvegarder et réinitialiser** → **Rétablir paramètres par défaut** → **RÉINITIALISER LE PÉRIPHÉRIQUE** → **SUPPRIMER TOUT**. Avant de rétablir les paramètres par défaut de votre appareil, n'oubliez pas d'effectuer des copies de sauvegarde de toutes les données importantes qui y sont stockées.

Si le problème persiste, contactez un centre de service après-vente Samsung.

## Impossible de passer des appels

- Assurez-vous d'être connecté au réseau cellulaire approprié.
- Vérifiez que vous n'avez pas activé la fonction de restriction d'appel pour le numéro de téléphone que vous composez.
- Vérifiez que vous n'avez pas activé la fonction de restriction d'appel pour le numéro de téléphone de l'appel entrant.

## Vos interlocuteurs ne vous entendent pas

- Vérifiez que le microphone intégré n'est pas recouvert.
- Vérifiez que le microphone est placé suffisamment près de votre bouche.
- Si vous utilisez un casque ou des écouteurs, vérifiez qu'il est correctement branché.

## **Vous percevez un écho lors des appels**

Réglez le volume en appuyant sur la touche de volume ou déplacez-vous.

## **Déconnexions fréquentes du réseau cellulaire ou d'Internet, ou mauvaise qualité audio**

- Assurez-vous que rien n'entrave l'antenne intégrée à l'appareil.
- Lorsque vous vous trouvez dans une zone de mauvaise réception, vous risquez de perdre la connexion au réseau. Vos problèmes de connectivité peuvent être dus à une panne au niveau de votre opérateur. Déplacez-vous et réessayez.
- Si vous utilisez votre appareil tout en vous déplaçant, il est possible que les services de réseau sans fil soient désactivés en raison de problèmes sur le réseau de votre opérateur.

## **L'icône de la batterie est vide**

Le niveau de charge de la batterie est faible. Rechargez ou remplacez la batterie.

## **La batterie ne se charge pas correctement (pour les chargeurs homologués Samsung)**

- Assurez-vous que le chargeur est correctement branché.
- Si les bornes de la batterie sont sales, la batterie peut ne pas se recharger correctement ou l'appareil risque de s'éteindre. Essayez les deux contacts dorés et réessayez de recharger la batterie.
- Sur certains appareils, la batterie ne peut pas être remplacée par l'utilisateur. Pour remplacer ce type de batterie, contactez un centre de service après-vente Samsung.

## **La batterie se décharge de plus en plus rapidement**

- Lorsque la batterie est exposée à des températures extrêmes, la charge utile peut être réduite.
- La consommation de la batterie augmente lorsque vous utilisez certaines fonctions, comme les SMS et MMS, ou certaines applications, comme les jeux ou Internet.
- La batterie est un consommable dont la charge utile diminue avec le temps.

## L'appareil est chaud au toucher

Lorsque vous utilisez plusieurs applications simultanément ou sur une période prolongée, l'appareil peut chauffer. Ce phénomène est normal et n'affecte ni la durée de vie, ni les performances de l'appareil. Si l'appareil surchauffe ou ne refroidit pas pendant une période prolongée, cessez de l'utiliser pendant un moment. Si l'appareil continue à surchauffer, contactez un centre de service après-vente Samsung.

## Messages d'erreur à l'ouverture de l'appareil photo

Pour utiliser l'appareil photo, votre appareil doit disposer de suffisamment de mémoire et sa batterie être suffisamment chargée. Si vous obtenez des messages d'erreur lors de l'ouverture de l'appareil photo, tentez les manipulations suivantes :

- Chargez la batterie ou remplacez-la par une autre entièrement chargée.
- Libérez de la mémoire en transférant des fichiers sur un ordinateur ou en supprimant des éléments de l'appareil.
- Redémarrez l'appareil. Si les problèmes persistent, contactez un centre de service après-vente Samsung.

## Qualité des photos inférieure par rapport à l'aperçu

- La qualité de vos photos peut varier selon l'environnement et les techniques photographiques utilisées.
- Si vous prenez des photos avec une luminosité insuffisante, de nuit ou en intérieur, l'image risque d'être floue.

## Messages d'erreur à l'ouverture de fichiers multimédia

Si vous obtenez des messages d'erreur ou si vous ne parvenez pas à lire les fichiers multimédia lorsque vous les ouvrez sur votre appareil, tentez les manipulations suivantes :

- Libérez de la mémoire en transférant des fichiers sur un ordinateur ou en supprimant des éléments de l'appareil.
- Assurez-vous que le fichier audio n'est pas protégé par des droits DRM (Gestion des droits d'auteur). Si le fichier est protégé par des droits DRM, vous devez posséder une licence ou une clé pour pouvoir le lire.
- Assurez-vous que les formats de fichiers sont pris en charge par l'appareil. Si un format de fichier n'est pas pris en charge, comme DivX ou AC3, installez une application le prenant en charge. Pour confirmer les formats de fichier compatibles avec votre appareil, connectez-vous à [www.samsung.com](http://www.samsung.com).

- Votre appareil est compatible avec les photos et vidéos capturées avec ce même appareil. Les photos et vidéos capturées avec d'autres appareils peuvent ne pas s'afficher correctement.
- Votre appareil prend en charge les fichiers multimédia autorisés par votre opérateur ainsi que les opérateurs, des autres services réseaux. Il est possible que certains contenus circulant sur Internet, comme des sonneries, vidéos ou fonds d'écran, ne fonctionnent pas correctement.

### Impossible de localiser un autre appareil Bluetooth

- Vérifiez que la fonction sans fil Bluetooth est activée sur votre appareil.
- Vérifiez que la fonction sans fil Bluetooth est également activée sur l'appareil auquel vous tentez de vous connecter.
- Vérifiez que les deux appareils Bluetooth se trouvent bien à l'intérieur du rayon d'action Bluetooth (10 m maximum).

Si les conseils ci-dessus ne résolvent pas le problème, contactez un centre de service après-vente Samsung.

### Problème de connexion avec un ordinateur

- Assurez-vous que le câble USB utilisé est compatible avec votre appareil.
- Vérifiez que le pilote nécessaire est bien installé sur votre ordinateur et qu'il est à jour.
- Si vous utilisez Windows XP, vérifiez que votre ordinateur est équipé de Windows XP Service Pack 3 ou de toute version ultérieure.
- Vérifiez que Samsung Kies ou Windows Media Player 10 (ou toute version ultérieure) est installé sur votre ordinateur.

### Votre appareil ne parvient pas à détecter votre position

À certains endroits, comme à l'intérieur d'un bâtiment, les signaux GPS peuvent être faibles. Si cela se produit, configurez votre appareil pour l'utilisation d'un réseau Wi-Fi ou mobile afin de trouver votre position.

## **Les données stockées sur l'appareil ont été perdues**

Effectuez toujours des copies des données importantes stockées sur votre appareil. Dans le cas contraire, vous ne pourriez pas récupérer vos données corrompues ou perdues. Samsung ne peut être tenu responsable de la perte des données stockées sur votre appareil.

## **Un petit espace est apparu sur le bord externe du boîtier de l'appareil**

- Cet espace est une caractéristique de fabrication, et il est possible d'observer un jeu ou une vibration des pièces.
- Au fil du temps, la friction entre les pièces peut entraîner l'élargissement de cet espace.

Le contenu de ce guide de prise en main rapide peut différer par rapport à votre appareil en fonction de votre zone géographique, votre opérateur ou votre version logicielle, et faire l'objet de modifications sans préavis.

**SAMSUNG**