

Superautomatisk espressomaskine
3000 series

11

BRUGSANVISNING

HD8824
HD8825

Dansk

Læs brugsanvisningen omhyggeligt, før du bruger maskinen.



DA

11

CE

Registrer dit produkt, og få support på
www.philips.com/welcome

PHILIPS

Tillykke med dit køb af den superautomatiske kaffemaskine fra Philips med automatisk mælkeskummer!

*For at få maksimal fordel af Philips kundeservice, bedes du venligst registrere dit produkt på **www.philips.com/welcome**.*

Maskinen er egnet til tilberedning af espressokaffe med hele kaffebønner, samt til udløb af mælkeskum og varmt vand. I denne brugsanvisning finder du alle de nødvendige oplysninger til at installere, anvende, rengøre og afkalke din maskine.

INDHOLD

VIGTIGT	4
Sikkerhedsanvisninger.....	4
Advarsler.....	4
Forholdsregler.....	6
Elektromagnetiske felter	7
Bortskaffelse.....	7
INSTALLATION	8
Produktoversigt	8
Generel beskrivelse	9
KLARGØRING.....	10
Maskinens emballage	10
Installation af maskinen	10
FØRSTE GANG MASKINEN TAGES I BRUG	12
Påfyldning af kredsløb	12
Automatisk skylle-/selvrensningscyklus	13
Manuel skyllecycelus	14
MÅLING OG PROGRAMMERING AF VANDETS HÅRDHED.....	16
INSTALLATION AF "INTENZA+"-VANDFILTERET	17
INDSTILLINGER	19
Saeco Adapting System.....	19
Justering af den keramiske kaffekværn	19
Indstilling af kaffeudløbet.....	20
Indstilling af kaffemængde	22
BRYGNING AF ESPRESSO OG KAFFE	23
SKUMNING AF MÆLK/BRYGNING AF EN CAPPUCINO.....	24
Sådan skummer du mælk	24
Brygning af Cappuccino	27
UDLØB AF VARMT VAND	27
RENGØRING OG VEDLIGEHOLDELSE	29
Daglig rengøring af maskinen.....	29
Daglig rengøring af vandbeholderen	30
Daglig rengøring af den automatiske mælkeskummer	31
Ugentlig rengøring af maskinen	32
Ugentlig rengøring af kaffeenheden	32
Månedlig rengøring af den automatiske mælkeskummer.....	36
Månedlig smøring af kaffeenheden	42
Månedlig rengøring af kaffebønnebeholderen	43
AFKALKNING	44
AFBRYDELSE AF AFKALKNINGSCYKLUSSEN.....	50
BETJENINGSPANELETS ADVARSLER.....	53
FEJLFINDING	57
ENERGIBESPARELSE.....	59
Standby	59
TEKNISKE SPECIFIKATIONER.....	60
GARANTI OG SERVICE	60
Garanti.....	60
Service	60
BESTILLING AF PRODUKTER TIL VEDLIGEHOLDELSE	61

VIGTIGT

Sikkerhedsanvisninger

Denne maskine er udstyret med sikkerhedsfunktioner. Du bør dog alligevel læse og følge sikkerhedsanvisningerne omhyggeligt og kun bruge maskinen som beskrevet i denne vejledning for at undgå utilsigtede skader på personer eller genstande som følge af forkert brug af maskinen. Opbevar denne brugsanvisning til fremtidig brug.



Udtrykket **ADVARSEL** og dette symbol advarer brugeren om faresituationer, som kan forårsage alvorlige personskader, livsfare og/eller skader på maskinen.



Udtrykket **VIGTIGT** og dette symbol advarer brugeren om risikosituationer, som kan forårsage lettere personskader og/eller skader på maskinen.

Advarsler

- Slut maskinen til en vægkontakt med en spænding, der svarer til maskinens tekniske specifikationer.
- Tilslut maskinen til en stikkontakt med jordforbindelse.
- Lad ikke strømkablet hænge ud over bordkanten, og undgå, at det kommer i kontakt med varme overflader.
- Maskinen, stikket eller strømkablet må aldrig nedsænkes i vand: Fare for elektrisk stød!
- Hæld ikke væsker på strømkablet.
- Ret aldrig varmtvandsstrålen mod kroppen: Fare for forbrænding!

- Undgå at røre ved varme overflader. Brug håndtag og greb.
- Tag stikket ud af stikkontakten, efter du har slukket maskinen ved at trykke på afbryderknappen bag på denne:
 - i tilfælde af fejlfunktion;
 - hvis maskinen ikke skal bruges i længere tid;
 - inden rengøring af maskinen.
- Træk i stikket og ikke i strømkablet.
- Rør ikke ved stikket med våde hænder.
- Maskinen må ikke tages i brug, hvis stikket, strømkablet eller selve maskinen er beskadiget.
- Maskinen eller strømkablet må ikke ændres på nogen måde. Alle reparationer skal udføres af et autoriseret Philips-servicecenter for at undgå fare.
- Maskinen må ikke bruges af børn under 8 år.
- Maskinen kan bruges af børn på 8 år og derover, hvis de instrueres i korrekt brug af maskinen og er opmærksomme på farerne i forbindelse hermed, eller hvis de er under opsyn af en voksen.
- Rengøring og vedligeholdelse må ikke udføres af børn, medmindre de er over 8 år og er under opsyn af en voksen.
- Hold maskinen og strømkablet uden for rækkevidde for børn under 8 år.
- Maskinen kan bruges af personer med nedsatte fysiske, mentale eller sensoriske evner, eller som ikke har tilstrækkelig erfaring og/eller kompetencer, hvis de instrueres i korrekt brug af maskinen og er gjort opmærksomme på farerne i forbindelse hermed, eller hvis de er under opsyn af en voksen.

- Børn skal holdes under opsyn for at sikre, at de ikke leger med maskinen.
- Stik aldrig fingrene eller andre genstande ind i kaffekværnen.

Forholdsregler

- Maskinen er udelukkende beregnet til brug i hjemmet. Den er ikke beregnet til brug i miljøer såsom kantiner, personalekøkkener i butikker, på kontorer, på fabrikker eller på andre arbejdspladser.
- Stil altid maskinen på en plan og stabil overflade.
- Maskinen må ikke anbringes på varme overflader eller direkte op ad en varm ovn, et varmeapparat, enheder eller lignende varmekilder.
- Hæld kun ristede kaffebønner i kaffebønnebeholderen. Malet kaffe, pulverkaffe, rå kaffe eller andre substanser kan beskadige maskinen, hvis de hældes i kaffebønnebeholderen.
- Lad maskinen afkøle, inden du indsætter eller fjerner dele. Varmefladerne kan indeholde restvarme efter brugen.
- Brug aldrig lunkent eller varmt vand til at fylde vandbeholderen. Brug kun koldt drikkevand uden brus.
- Skurepulver eller skrappe rengøringsmidler må ikke bruges til rengøring af maskinen. En blød klud fugtet med vand er tilstrækkelig.
- Afkalk maskinen jævnligt. Hvis maskinen ikke afkalkes, holder den op med at fungere korrekt. I dette tilfælde er reparationen ikke dækket af garantien!
- Udsæt ikke maskinen for temperaturer på under 0 °C. Restvand i opvarmningssystemet kan fryse til og beskadige maskinen.

- Lad ikke vand stå i vandbeholderen, hvis maskinen ikke skal bruges i en længere periode. Vandet kan blive forurenet. Brug frisk vand, hver gang du bruger maskinen.

Elektromagnetiske felter

Dette husholdningsapparat er i overensstemmelse med alle gældende standarder og bestemmelser vedrørende eksponering for elektromagnetiske felter.

Bortskaffelse



Dette symbol på et produkt angiver, at produktet er dækket af EU-direktiv 2012/19/EU. Indhent venligst information om det lokale, separate indsamlingssystem til elektriske og elektroniske produkter. Følg de lokale bestemmelser og bortskaf ikke produktet som husholdningsaffald. En korrekt bortskaffelse af udtjente produkter hjælper med at beskytte miljø og personer mod eventuelle negative påvirkninger.

INSTALLATION

Produktübersicht

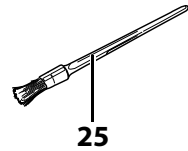
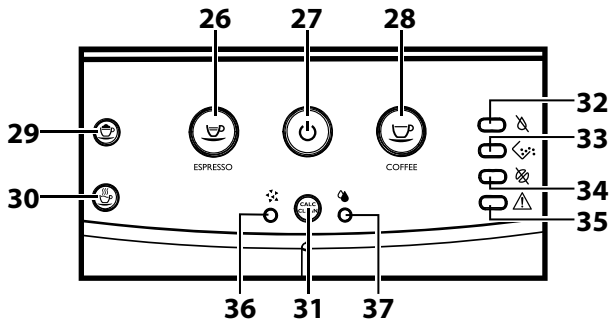
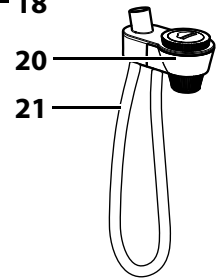
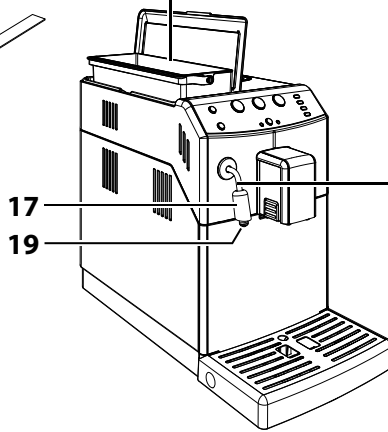
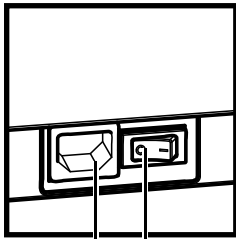
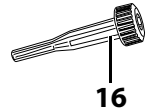
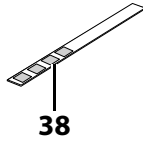
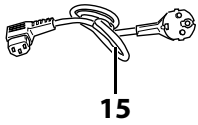
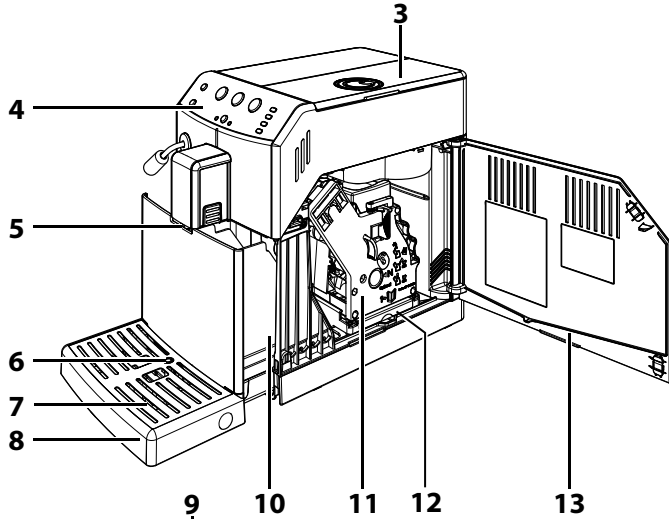
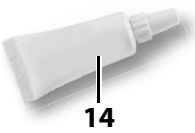
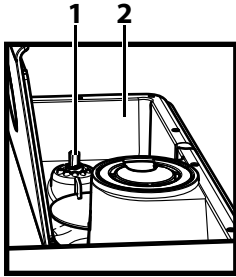

Generel beskrivelse

1. Knap til indstilling af kaffekværn
2. Kaffebønnebeholder
3. Låg til kaffebønnebeholder
4. Betjeningspanel
5. Kaffeudløb
6. Indikator for fuld drypbakke
7. Kopbakke
8. Drypbakke
9. Vandbeholder + låg
10. Skuffe til kafferester
11. Kaffeenhed
12. Skuffe til opsamling af kaffe
13. Inspektionslåge
14. Smørefedt til kaffeenhed - (ekstraudstyr)
15. Strømkabel
16. Nøgle til indstilling af kaffekværnen
17. Kromdæksel
18. Dampør
19. Gummigreb
20. Automatisk mælkeskummer
21. Opsugningsrør til automatisk mælkeskummer
22. Stik til strømkabel
23. Afbryderkontakt
24. Afkalkningsmiddel - sælges separat
25. Pensel til rengøring - (ekstraudstyr)
26. Bryggeknop til espresso
27. ON/OFF-knap
28. Bryggeknop til kaffe
29. Knap til cappuccino
30. Knap for varmt vand
31. Knap til afkalkning
32. Kontrollampe for vandmangel
33. Kontrollampe for tømning af skuffen til kafferester
34. Kontrollampe for kaffemangel
35. Generel advarselsslampe
36. Kontrollampe afkalkningscyklus
37. Kontrollampe skyllecyklus
38. Prøvestrimmel til test af vandets hårdhed

KLARGØRING**Maskinens emballage**

Originalemballagen er udviklet og konstrueret til at beskytte maskinen under transport. Det anbefales, at man gemmer emballagen til eventuel fremtidig transport.

Installation af maskinen

1 Fjern maskinen fra emballagen.

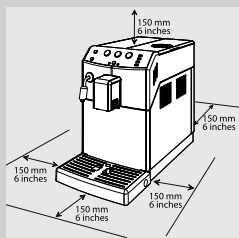

2 For korrekt funktion anbefales det at følge nedenstående råd:

- Maskinen skal placeres på en sikker og plan overflade, hvor ingen kan vælte den eller komme til skade.
- Stedet, hvor maskinen placeres, skal være godt oplyst, rent og have en stikkontakt i nærheden.
- Der skal være en minimumsafstand mellem maskinens sider som vist i figuren.

3 Åbn låget til vandbeholderen.

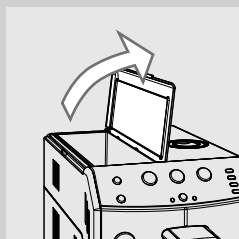

4 Fjern vandbeholderen ved hjælp af håndtaget.

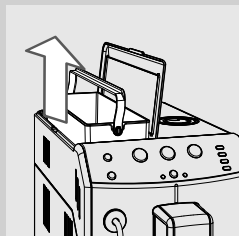

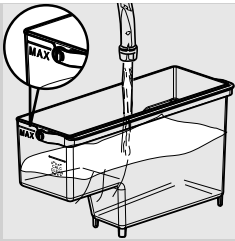

5 Skyl vandbeholderen med frisk vand.

6 Fyld vandbeholderen med frisk drikkevand til niveauet MAX, og sæt den i maskinen igen. Kontrollér, at den er helt indsat.

! **Vigtigt:**

Vandbeholderen må ikke fyldes med varmt eller kogende vand, mineralvand med kulsyre eller andre væsker. De kan skade vandbeholderen og maskinen.

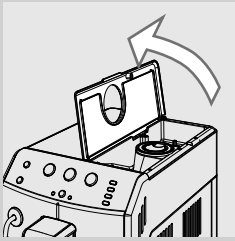

7 Løft låget til kaffebønnebeholderen.

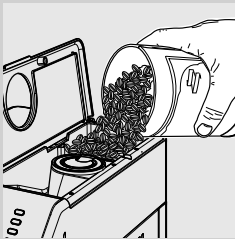

8 Hæld langsomt kaffebønnerne i kaffebønnebeholderen.

☰ **Bemærk:**

Hæld ikke for mange kaffebønner i kaffebønnebeholderen, da det kan forringe maskinens kværningsevne.

! **Vigtigt:**

Hæld altid og kun hele kaffebønner i kaffebønnebeholderen. Malet kaffe, pulverkaffe, karamelkaffe, rå kaffebønner eller andre stoffer kan beskadige maskinen, hvis de hældes i kaffebønnebeholderen.

9 Sæt låget tilbage på kaffebønnebeholderen.

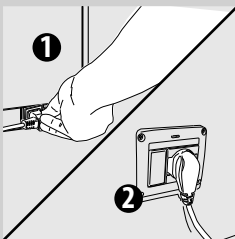

10 Sæt stikket i kontakten, der sidder bag på maskinen.

11 Sæt stikket i den modsatte ende af strømkablet i en vægstikkontakt med passende spænding.

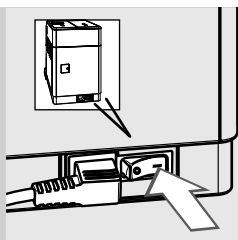

12 Flyt afbryderkontakten på "I". Knappen "⏻" blinker.



13 For at tænde maskinen skal man blot trykke på knappen "⏻".

FØRSTE GANG MASKINEN TAGES I BRUG

Inden maskinen tages i brug første gang, skal følgende betingelser være til stede:

- 1) det er nødvendigt at foretage en påfyldning af kredsløbet;
- 2) maskinen vil udføre en skylle-/selvrensningscyklus;
- 3) du skal udføre en manuel skyllecyklus.

Påfyldning af kredsløb

Under denne proces løber det friske vand i det indvendige kredsløb, og maskinen opvarmes. Denne operation tager et par minutter.

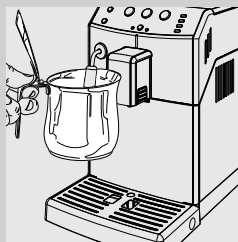

1 Sæt en beholder under dampprøret.

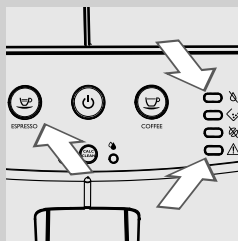

2 Kontrollamperne "☕" og "⚠" blinker samtidigt, og derefter oplyses knappen "☕".
Tryk på knappen "☕" for foretage en påfyldning af kredsløbet.

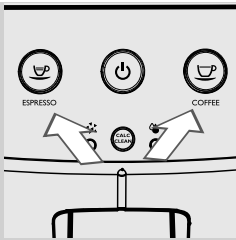

- 3** Derefter varmer maskinen op: Knapperne "☕" og "☕" blinker samtidigt.

Automatisk skylle-/selvrensningscyklus

Efter endt opvarmningsfase udfører maskinen en automatisk skylle-/selvrensningscyklus med frisk vand af de indvendige kredsløb. Denne proces tager mindre end ét minut.

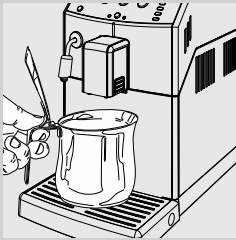

- 1** Placer en beholder under kaffeudløbet, som kan opsamle den vandmængde, som løber ud.

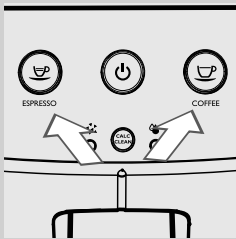

- 2** Knapperne "☕" og "☕" blinker samtidigt. Vent, til cyklussen afslutter automatisk.

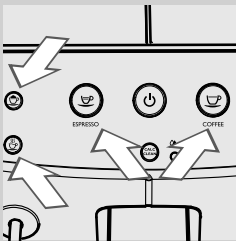

- 3** Når de ovenstående procedurer er udført, lyser knapperne "☕", "☕", "☕" og "☕" uden at blinke. Nu kan den manuelle skyllecyklus udføres.

Manuel skyllecyklus

Under denne proces aktiveres kaffeudløbscyklussen, og frisk vand løber gennem vandkredsløbet. Denne operation tager et par minutter.

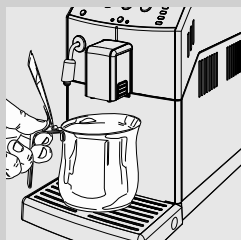

- 1** Stil en beholder under kaffeudløbet.

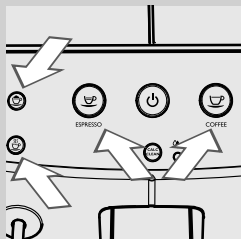

- 2** Kontrollér, at knapperne "☕", "☕", "☕" og "☕" lyser uden at blinke.

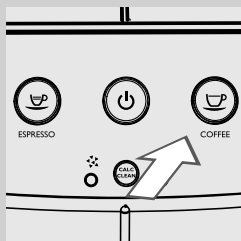

- 3** Tryk på knappen "☕". Maskinen begynder at brygge kaffe. Vent, til brygningen er færdig, og tøm derefter beholderen.

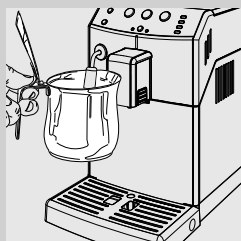

- 4** Sæt en beholder under damprøret.

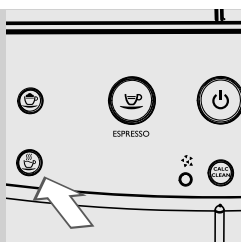

- 5** Tryk på knappen “☕” for at starte udløbet af varmt vand. Knappen blinker under udløbet.

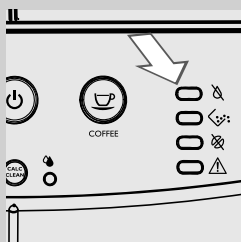

- 6** Lad alt vandet løbe ud. Kontrollampen “☕” lyser uden at blinke.

Bemærk:

Hvis du vil stoppe den manuelle skyllecyklus, tryk på knappen “☕”, og tryk for at fortsætte igen på knappen “☕”.



- 7** Fyld vandbeholderen igen til niveauet MAX. Nu er maskinen klar til at brygge kaffe.

Bemærk:

Den automatiske skylle-/selvrensningscyklus starter, når maskinen har været i standby-tilstand eller har været slukket i mere end 15 minutter. Hvis du ikke har brugt maskinen i 2 eller flere uger skal du udføre en manuel skyllecyklus. Når cyklussen er afsluttet, kan du brygge en kaffe.

MÅLING OG PROGRAMMERING AF VANDETS HÅRDHED

Målingen af vandets hårdhed er meget vigtig, fordi den gør det muligt at fastlægge afkalkningshyppigheden og for installation af "INTENZA+"-vandfilteret (se næste kapitel for flere oplysninger om vandfilteret).

Følg nedenstående trin for at måle vandets hårdhed:

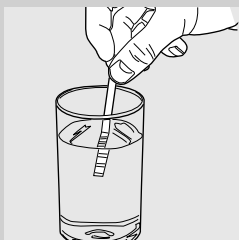

- 1** Sænk prøvestrimlen til test af vandets hårdhed (medfølger maskinen) ned i vandet i 1 sekund.

**Bemærk:**

Prøvestrimlen kan kun anvendes til en enkelt måling.

- 2** Vent et minut.

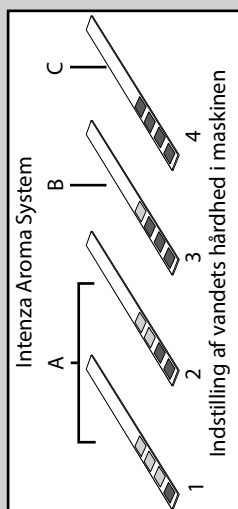

- 3** Kontrollér antallet af firkanter, der bliver røde, og referer til tabellen.

**Bemærk:**

Tallene på prøvestrimlen til test af vandets hårdhed svarer til vandets hårdhed.

Mere præcist:

- 1 = 1 (meget blødt vand)
- 2 = 2 (blødt vand)
- 3 = 3 (hårdt vand)
- 4 = 4 (meget hårdt vand)

Bogstaverne svarer til referencemærkerne, der findes nederst på "INTENZA+"-vandfilteret (se næste kapitel).

INSTALLATION AF "INTENZA+"-VANDFILTERET

Det anbefales at installere "INTENZA+"-vandfilteret, som begrænser kalkdannelsen i maskinen og giver din kaffe en mere intens aroma.

"INTENZA+" vandfilter sælges separat. Læs siden om produkter til vedligeholdelse i denne brugsanvisning, for flere oplysninger.

Vand er et fundamentalt element i kaffetilberedning, og derfor er det særlig vigtigt, at det altid filtreres på professionel måde. "INTENZA+"-vandfilteret er i stand til at forebygge dannelsen af mineralaflejringer og forbedrer dermed vandkvaliteten.

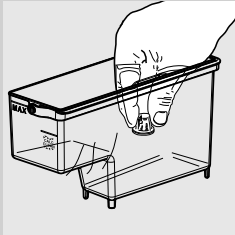

- 1** Fjern det lille, hvide filter i vandbeholderen, og opbevar det på et tørt sted.

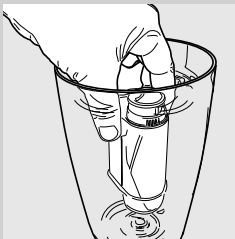

- 2** Tag "INTENZA+"-vandfilteret ud af indpakningen, sænk det ned i lodret position (med åbningen opad) i koldt vand, og tryk forsigtigt på begge sider for at fjerne luftbobler.

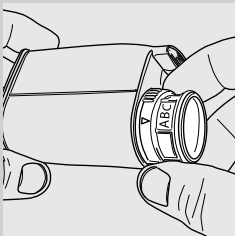

- 3** Sæt "INTENZA+"-vandfilteret på basis af den udførte måling (se forrige kapitel) og angivelserne nederst på filteret:
 A = blødt vand – svarer til 1 eller 2 på prøvestrimlen
 B = hårdt vand (standard) – svarer til 3 på prøvestrimlen
 C = meget hårdt vand – svarer til 4 på prøvestrimlen

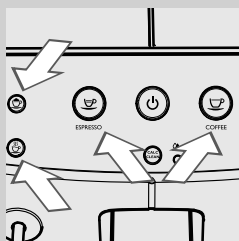
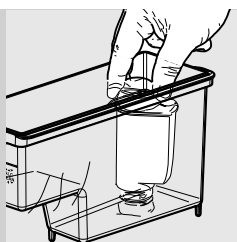

4 Sæt "INTENZA+"-vandfilteret i den tomme vandbeholder. Skub det til det lavest mulige punkt.

5 Fyld vandbeholderen med frisk vand, og sæt den i maskinen igen.

6 Kontrollér, at knapperne "☕", "☕", "☕" og "☕" lyser uden at blinke.

7 Tryk på knappen "☕" for at starte udløbet af varmt vand. Knappen blinker under udløbet.

8 Lad al vandet i beholderen løbe ud. Kontrollampen "⚠" lyser uden at blinke.

9 Fyld igen vandbeholderen med frisk vand, og sæt den i maskinen igen.

10 Når de ovenstående procedurer er udført, lyser knapperne "☕", "☕", "☕" og "☕" uden at blinke.



Bemærk:

"INTENZA+"-vandfilteret skal udskiftes efter to måneders brug.

INDSTILLINGER

Nogle af maskinens funktioner kan justeres, så den bedst mulige kaffe brygges.

Saeco Adapting System

Kaffe er et naturprodukt og dens egenskaber kan være forskellige alt efter oprindelse, blanding og ristning. Maskinen er udstyret med et selvreguleringsystem, der gør det muligt at bruge alle typer kaffebønner, som fås i handlen, undtagen rå, karamelliserede og aromatiserede kaffebønner. Maskinen regulerer automatisk sig selv efter brygning af nogle kopper kaffe for at optimere udtrækket.

Justering af den keramiske kaffekværn

Keramiske kaffekværne sikrer altid en korrekt og perfekt kværning og en specifik granulometri for hver kaffespecialitet. Denne teknologi bevarer kaffens aroma og garanterer den rigtige, italienske smag i hver enkelt kop.



Advarsel:

Den keramiske kaffekværn indeholder bevægelige dele, der kan være farlige. Det er derfor forbudt at stikke fingre eller andre genstande ned i kaffekværnen. Brug udelukkende nøglen til indstilling af den keramiske kaffekværn.

De keramiske kaffekværne kan justeres, så du kan tilpasse kaffekværningen til din personlige smag.



Advarsel:

Du kan kun justere kaffekværningsgraden, når maskinen kværner kaffebønner.

1

Sæt en kop under kaffeudløbet.

Tryk på knappen "☺" for at brygge en espresso.

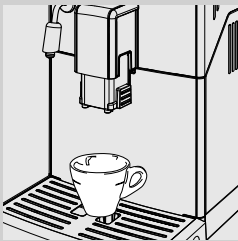

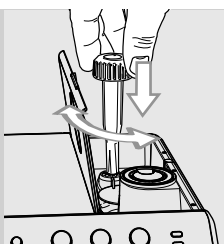

- 2** Mens maskinen kværner kaffe, skal du trykke på og dreje knappen til indstilling af kaffekværnen inde i kaffebønnebeholderen et klik ad gangen. Brug den særlige nøgle til indstilling af kaffekværnen, som følger med. Du vil smage forskellen efter brygning af 2-3 kopper kaffe.

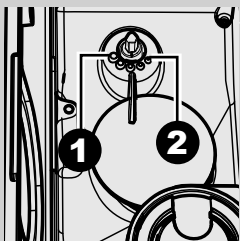

- 3** Indikationerne inde i kaffebønnebeholderen angiver den indstillede kværningsgrad. Det er muligt at indstille 5 forskellige kværningsgrader fra position 1 (●), der giver en grov kværning - mildere smag, til position 2(+), der giver en fin kværning - stærkere smag. Hvis kaffen er vandet eller brygges langsomt, skal du ændre kaffekværnens indstilling.

Indstilling af kaffeudløbet

Kaffeudløbet kan indstilles i højden, så det passer til størrelsen på den type kopper, man bruger.

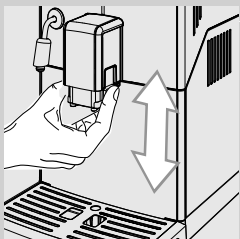

Flyt kaffeudløbet op eller ned med dine fingre for at indstille højden som vist i figuren.

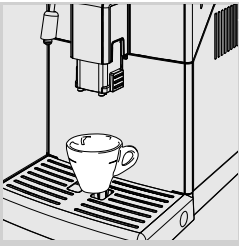

De anbefalede positioner er:
Til brugen af små kopper;



Til brugen af store kopper.



Man kan stille to kopper under kaffeudløbet for at brygge to kopper kaffe eller to kopper espresso samtidigt.

Indstilling af kaffemængde

Maskinen gør det muligt at indstille den mængde kaffe der brygges, så den passer til ens smag og størrelsen på kopperne.

Hver gang man trykker på knappen "☕" eller "☕" brygger maskinen en forindstillet mængde kaffe. Hver knap kan programmeres enkeltvis til specifikke indstillinger for kaffebrygning.

Fremgangsmåden, som beskrives i det følgende, illustrerer, hvordan knappen "☕" programmeres.

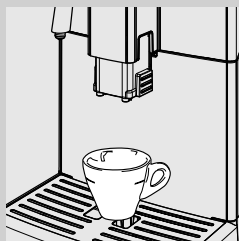

- 1 Sæt en kop under kaffeudløbet.

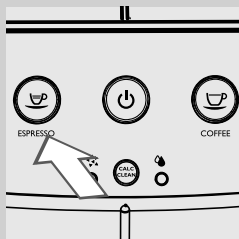

- 2 Tryk og hold knappen "☕" nede, indtil den begynder at blinke hurtigt. Slip derefter knappen. Nu er maskinen i programmeringstilstand. Knappen "☕" blinker, mens programmeringscyklussen er i gang. Maskinen begynder at brygge kaffe.

- 3 Tryk på knappen "☕" så snart den ønskede mængde kaffe er nået.

Nu er knappen "☕" programmeret, og for hvert tryk på knappen løber den samme programmerede mængde espresso ud.



Bemærk:

Følg samme fremgangsmåde til programmering af knappen "☕".

Tryk på knappen "☕" for at stoppe brygningen når den ønskede mængde kaffe er nået.

BRYGNING AF ESPRESSO OG KAFFE

Inden brygning af kaffe skal du kontrollere, at der ikke er signaler på betjeningspanelet, og at vandbeholderen og kaffebønnebeholderen er fyldte. Knapperne "☺", "☹", "☺☺" og "☹☹" lyser uden at blinke.

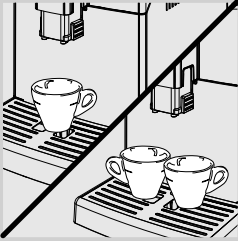

1 Sæt 1 eller 2 kopper under kaffeudløbet.

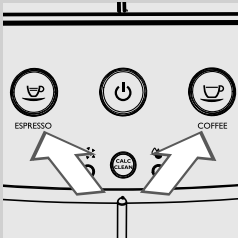

2 Tryk på knappen "☺" for en espresso eller knappen "☹" for en kaffe.

3 Tryk kun på den ønskede knap én gang for at tilberede 1 espresso eller 1 kaffe. Den knap, der trykkes ned, blinker langsomt.

4 For at brygge 2 kopper espresso eller kaffe, skal du trykke på den ønskede knap to gange efter hinanden. Den knap, der trykkes ned, blinker hurtigt to gange.



Bemærk:

I denne tilstand vil maskinen automatisk kværne og dosere den rette mængde kaffe. Brygning af to kopper espresso eller to kopper kaffe kræver to kværningscyklusser og to brygningscyklusser, som udføres automatisk af maskinen.

5 Når præinfusionscyklusen er udført, begynder kaffen at løbe ud af kaffeudløbet.

6 Udløbet af kaffe standses automatisk, når det indstillede niveau er nået. Du kan stoppe kaffeudløbet før tid ved at trykke på den samme knap som tidligere.

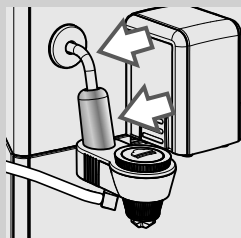
SKUMNING AF MÆLK/BRYGNING AF EN CAPPUCINO**Sådan skummer du mælk****⚠ Advarsel:**

Fare for forbrændinger! Inden udløbet kan der sprøjte små mængder varmt vand ud. Når der bruges damp, kan damprøret og kromdækslet blive meget varme. Undgå at røre ved dem med hænderne. Den automatiske mælkeskummer må kun betjenes ved hjælp af det riflede plastikgreb.

- 1 Fyld 1/3 af en beholder med kold mælk.

☰ Bemærk:

Når du tilbereder din cappuccino skal du bruge kold mælk (~5°C / 41°F) med et proteinindhold på mindst 3 % for at sikre det optimale resultat. Der kan anvendes sød- eller skummetmælk afhængigt af din personlige smag.

☰ Bemærk:

Hvis du ønsker at skumme mælk, når maskinen tændes eller efter brygning af kaffe, kan det være nødvendigt at lade vandet i kredsløbet løbe ud, inden du fortsætter.

Dette gør du ved at trykke på knappen "☕" for at lade damp løbe ud i nogle sekunder. Tryk derefter på knappen "☕" for at standse udløbet. Gå derefter til punkt 2.

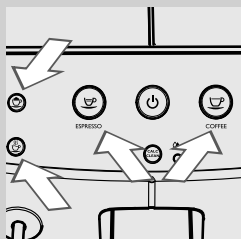

- 2 Inden du skummer mælk, skal du kontrollere, at maskinen er klar til brug, og at vandbeholderen er fuld. Knapperne "☕", "☕", "☕" og "☕" lyser uden at blinke.

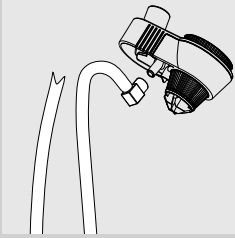

3 Sæt opsugningsrøret i den automatiske mælkeskummer.

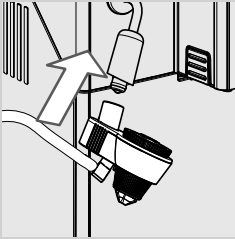

4 Sæt den automatiske mælkeskummer ind i lejet på damprøret.

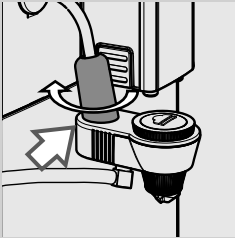

Bemærk:

Kontrollér, at den sidder korrekt. Drej på kromdækslet, hvis du ikke kan sætte den i. Den automatiske mælkeskummer er samlet korrekt, når tanden passer i hakket.

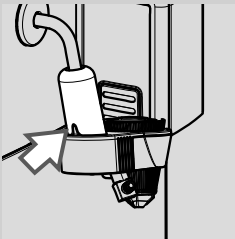

5 Sæt opsugningsrøret i mælkebeholderen.

! Vigtigt:

Af hygiejnemæssige grunde skal du sørge for, at opsugningsrørets udvendige overflader er rene.



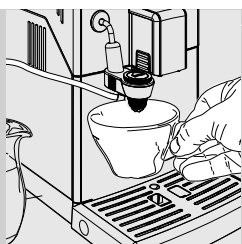

6 Stil en kop under den automatiske mælkeskummer.

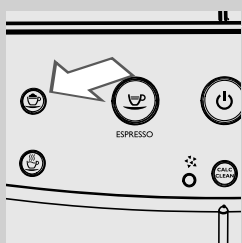

7 Tryk på knappen "☕" for at skumme mælk. Knappen blinker.

8 Knappen "☕" blinker i den foropvarmningstid, som er nødvendig for maskinen. Når opvarmningsfasen er færdig, begynder mælken at løbe ud, og knappen "☕" blinker.

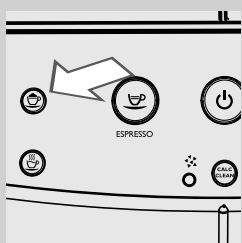

9 Tryk på knappen "☕" for at stoppe udløbet af mælkeskum.

Bemærk:

Det tager nogle sekunder, før maskinen standser udløbet af mælkeskum helt.

Bemærk:

Udløbet af mælkeskum standser efter 3 minutter. Tryk igen på knappen "☕", hvis du skal bruge mere.

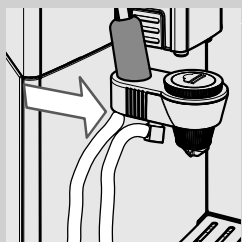

10 Efter brug, opbevar opsugningsrøret som vist i figuren.

**Vigtigt:**

Efter skumning af mælk skal man lade en lille mængde varmt vand løbe ud i en beholder. Du finder en detaljeret rengøringsvejledning i kapitlet "Daglig rengøring af den automatiske mælkeskummer".

**Bemærk:**

Du kan brygge en espresso eller lade varmt vand løbe ud lige efter skumning af mælk.

Brygning af Cappuccino

Hvis du vil tilberede en cappuccino, skal du stille en kop med mælkeskummet under kaffeudløbet og brygge en espresso.

UDLØB AF VARMT VAND

**Advarsel:**

Fare for forbrændinger! Inden udløbet kan der sprøjte små mængder varmt vand ud.

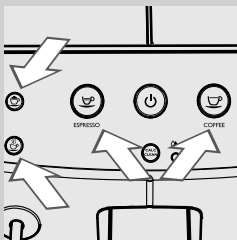

Inden du lader varmt vand løbe ud, skal du kontrollere, at maskinen er klar til brug, og at vandbeholderen er fuld. Knapperne "☺", "☹", "☺" og "☺" lyser uden at blinke.

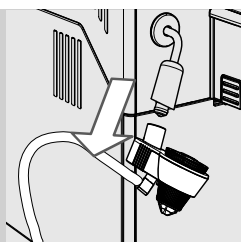

1 Fjern den automatiske mælkeskummer fra damprøret.

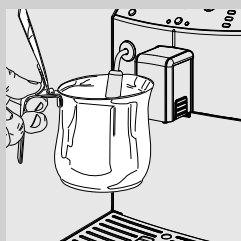

2 Sæt en beholder under damprøret.

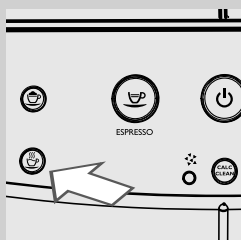

3 Tryk på knappen "☕" for at starte udløbet af varmt vand; knappen "☕" blinker igennem hele forberedelses- og udløbsfasen.

4 Knappen "☕" blinker i den foropvarmningstid, som er nødvendig for maskinen. Når opvarmningsfasen er færdig, begynder varmt vand at løbe ud, og knappen "☕" blinker.

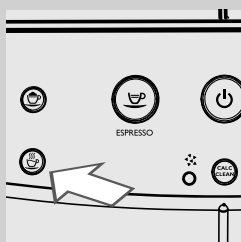

5 Hæld den ønskede mængde varmt vand op. For at stoppe udløbet af varmt vand skal du trykke på knappen "☕".

RENGØRING OG VEDLIGEHOLDELSE

Daglig rengøring af maskinen



Vigtigt:

En regelmæssig rengøring og vedligeholdelse er grundlæggende for at forlænge maskinens levetid. Din maskine er konstant udsat for fugtighed, kaffe og kalk!

Dette kapitel beskriver i detaljer, hvilke operationer du skal udføre og hvor hyppigt. Hvis du ikke gør det, vil maskinen i sidste ende holde op med at fungere korrekt. Denne type reparation er IKKE dækket af garantien.



Bemærk:

- Brug en blød, fugtig klud til at rengøre maskinen.
- Kun kopbakken kan vaskes i opvaskemaskinen. Evt. andre komponenter skal vaskes i lunkent vand.
- Nedsænk aldrig maskinen i vand.
- Brug aldrig sprit, opløsningsmidler og/eller skureredskaber til at rengøre maskinen.
- Tør ikke maskinen og/eller de tilhørende komponenter i mikroovn og/eller i almindelig ovn.

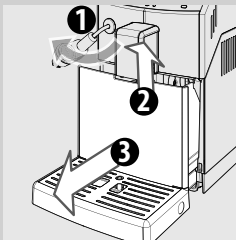

- 1** Skuffen til kafferester og drypbakken skal tømmes og rengøres hver dag, mens maskinen er tændt.

Yderligere vedligeholdelse af maskinen må kun ske med slukket maskine, der er frakoblet strømforsyningen.

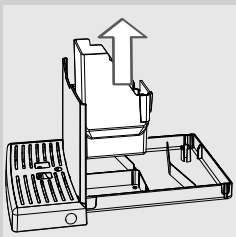

- 2** Fjern skuffen til kafferester, og tøm den.

- 3** Tøm og vask drypbakken.

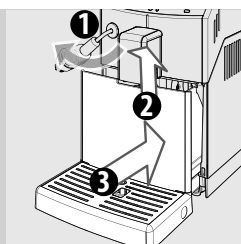

- 4 Sæt skuffen til kafferester ind i drypbakken igen, og sæt drypbakken på plads i maskinen.

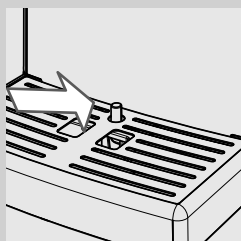

Bemærk:

Tøm og vask også drypbakken når indikatoren for fuld drypbakke er hævet.

Daglig rengøring af vandbeholderen

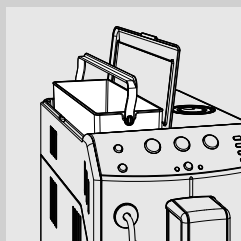

- 1 Fjern det lille, hvide filter eller "INTENZA+"-vandfilteret (hvis installeret) fra vandbeholderen og vask den med frisk vand.
- 2 Sæt det lille, hvide filter eller "INTENZA+"-vandfilteret på plads igen (hvis installeret) ved at trykke let på det, samtidig med at det drejes en smule.
- 3 Fyld vandbeholderen med frisk vand.

Daglig rengøring af den automatiske mælkeskummer

Af hygiejnemæssige grunde og for at sikre tilberedning af mælkeskum med den perfekte konsistens, er det vigtigt, at du renser den automatiske mælkeskummer efter hver brug.



Advarsel:

Fare for forbrændinger! Inden udløbet kan der sprøjte små mængder varmt vand ud.

Efter hver skumning skal du altid:



- 1 Sæt opsugningsrøret i en beholder fyldt med frisk vand.

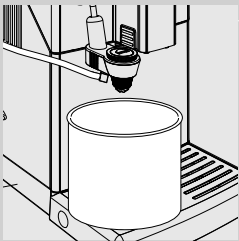

- 2 Stil en tom beholder under den automatiske mælkeskummer.

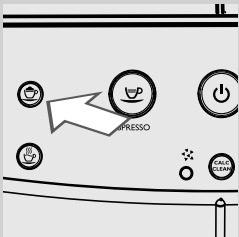

- 3 Tryk på knappen "☕" for at vælge damp. Knappen blinker.

- 4 Knappen "☕" blinker i den foropvarmningstid, som er nødvendig for maskinen.

- 5 Under udløbsfasen blinker knappen "☕". Lad vand løbe ud af den automatiske mælkeskummer, indtil det udløbne vand er helt rent. Tryk på knappen "☕" for at standse udløbet.

- 6 Rengør opsugningsrøret med en fugtig klud.

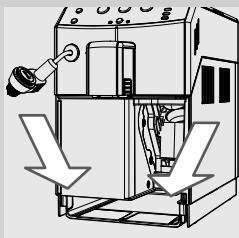
Ugentlig rengøring af maskinen

- 1 Vask drypbakkens holder.

Ugentlig rengøring af kaffeenheden

Kaffeenheden skal rengøres hver gang kaffebønnebeholderen er fyldt eller mindst en gang om ugen.

- 1 Sluk maskinen ved at trykke på knappen "⏻" og tage strømkablets stik ud.

Ugentlig rengøring af kaffeenheden

Kaffeenheden skal rengøres hver gang kaffebønnebeholderen er fyldt eller mindst en gang om ugen.

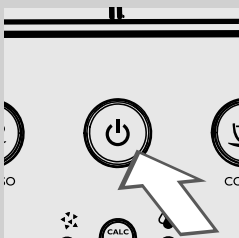

- 1 Sluk maskinen ved at trykke på knappen "⏻".
Vent indtil knappen "⏻" blinker og tag strømkablets stik ud.

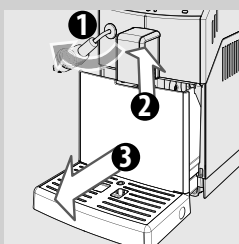

- 2 Fjern drypbakken og skuffen til kafferester.

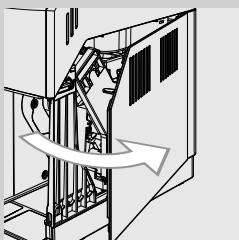

- 3 Åbn inspektionslågen.

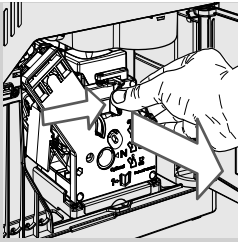

- 4 Kaffeenheden trækkes ud ved at trykke på knappen «PUSH» og trække i håndtaget. Træk den ud vandret uden at dreje den.

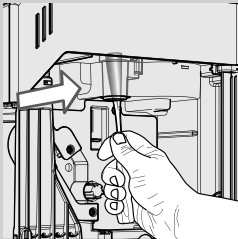

- 5 Gør kaffeudløbskanalen grundigt ren med skaftet på en ske eller et andet køkkenredskab med afrundet spids.

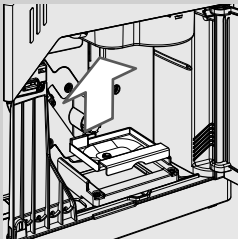

- 6 Fjern skuffen til opsamling af kaffe, og vask den grundigt.

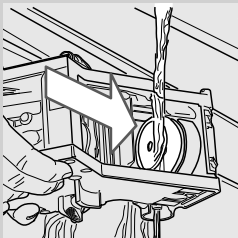

- 7 Vask kaffe enheden grundigt med lunkent vand, og rengør det øverste filter omhyggeligt.

! **Vigtigt:**

Brug ikke rengøringsmidler eller sæbe til at rengøre kaffeenheden.

- 8 Lad kaffeenheden lufttørre helt.

- 9 Rengør maskinen grundigt indvendigt med en blød klud oplødt i vand.

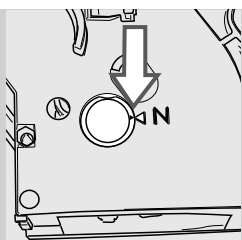

10 Sørg for, at kaffeenheden er i udgangsposition. De to referencemærker skal være ud for hinanden. I modsat fald skal man benytte fremgangsmåden som beskrevet i trin (11).

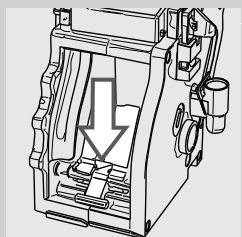

11 Håndtaget trykkes forsigtigt ned, indtil det rører ved bunden af kaffeenheden, og de to referencemærker på siden af kaffeenheden er ud for hinanden.

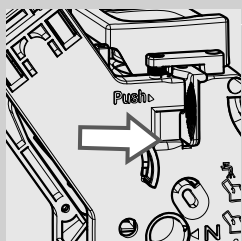

12 Tryk hårdt ned på knappen "PUSH".

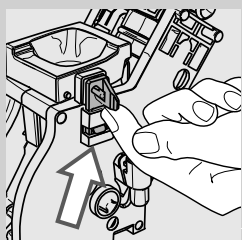

13 Sørg for, at låseklemmen til kaffeenheden er i korrekt position. Hvis den stadig vender nedad, skal den skubbes opad, indtil den låser korrekt på plads.

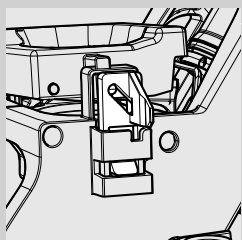

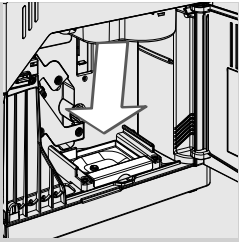

- 14** Sæt skuffen til opsamling af kaffe på plads i rummet, og sørg for, at den er placeret korrekt.



Bemærk:

Hvis skuffen til opsamling af kaffe ikke placeres korrekt, kan kaffeenheden muligvis ikke sættes i maskinen.

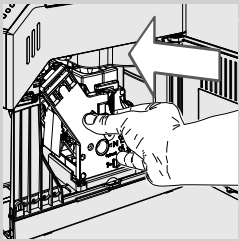

- 15** Sæt kaffeenheden tilbage i rummet, indtil den klikker på plads uden at trykke på knappen "PUSH".

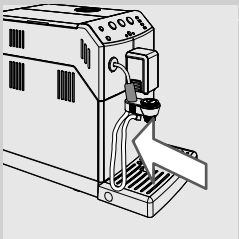

- 16** Sæt skuffen til kafferester med drypbakken på plads indvendigt i maskinen, og luk inspektionslågen.

Månedlig rengøring af den automatiske mælkeskummer



Den automatiske mælkeskummer kræver en mere dybdegående rengøring en gang om måneden med systemet til rengøring af mælkekredsløbet "Saeco Milk Circuit Cleaner". "Saeco Milk Circuit Cleaner" sælges separat. Læs siden om produkter til vedligeholdelse i denne brugsanvisning, for flere oplysninger.



Advarsel:

Fare for forbrændinger! Inden udløbet kan der sprøjte små mængder varmt vand ud.



1 Kontrollér, at den automatiske mælkeskummer er installeret korrekt.

2 Hæld rengøringsmidlet til mælkekredsløbet i en beholder. Tilsæt ½ liter lunkent vand, og vent, til produktet er helt opløst.

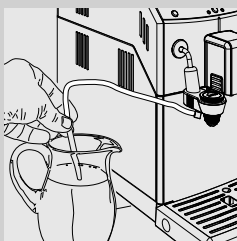

3 Indsæt opsugningsrøret i beholderen.



4 Stil en rummelig beholder (1,5 l) under den automatiske mælkeskummer.

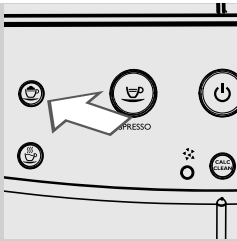

5 Tryk på knappen "☕" for at lade damp løbe ud.

6 Knappen "☕" blinker i den foropvarmningstid, som er nødvendig for maskinen.

7 Under udløbsfasen blinker knappen "☕". Når opløsningen er løbet helt ud, skal du trykke på knappen "☕" for at standse udløbet.



Advarsel:

Den opløsning, der løber ud under denne proces, må ikke drikkes.

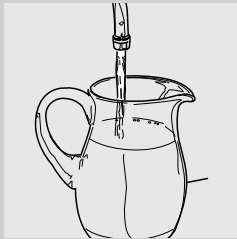

8 Skyl beholderen omhyggeligt, og fyld den med ½ l frisk vand, der skal bruges til skyllecyclussen.

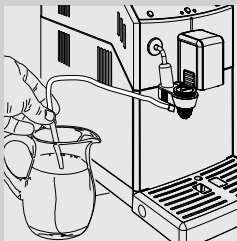

9 Indsæt opsugningsrøret i beholderen.

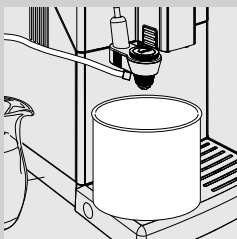

10 Tøm beholderen, og sæt den tilbage under den automatiske mælkeskummer.

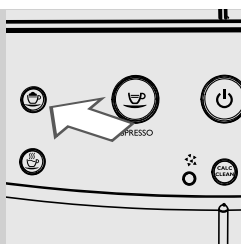

11 Tryk på knappen "☕" for at lade damp løbe ud.

12 Knappen "☕" blinker i den foropvarmningstid, som er nødvendig for maskinen.

13 Under udløbsfasen blinker knappen "☕". Når vandet er løbet helt ud, skal du trykke på knappen "☕" for at standse udløbet.

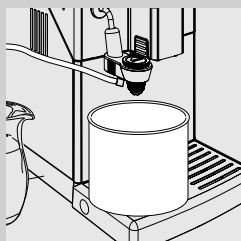

14 Tøm beholderen.

! **Vigtigt:**
Lad damprøret køle af i et par minutter.

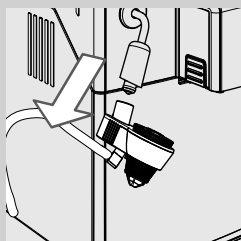

15 Fjern den automatiske mælkeskummer fra damprøret.

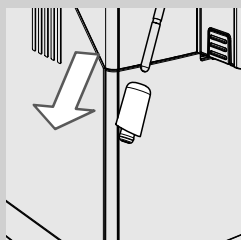

16 Fjern kromdækslet med gummigrebet fra damprøret.

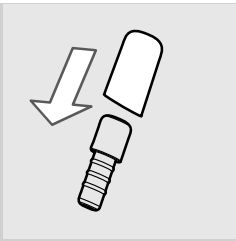

17 Fjern gummigrebet fra kromdækslet.

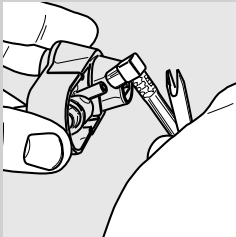

18 Fjern opsugningsrøret.

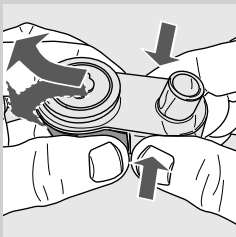

19 For at afmontere den automatiske mælkeskummer, skal man trykke på siderne og bruge lette sidelæns bevægelser, som vist i figuren.

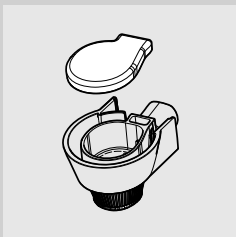

20 Fjern gummilåget som vist i figuren.

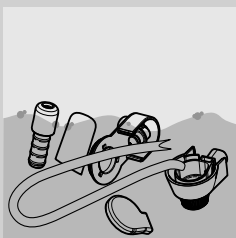

21 Vask alle komponenterne i lunkent vand.

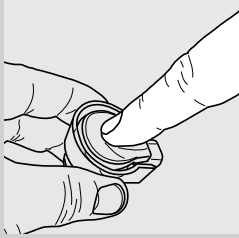

22 Sæt låget på, og sørg for at trykke på midten for at indsætte det korrekt.

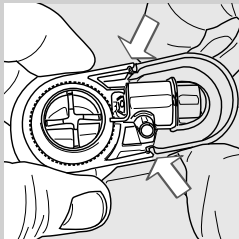

23 Monter den automatiske mælkeskummer igen, og sørg for, at den er isat korrekt.

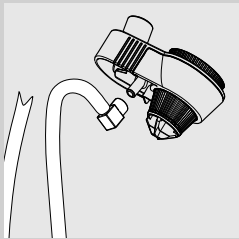

24 Installer opsugningsrøret.

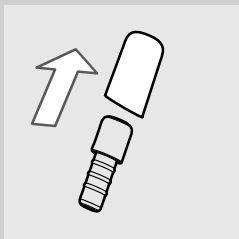

25 Indsæt gummigrebet på kromdækslet.

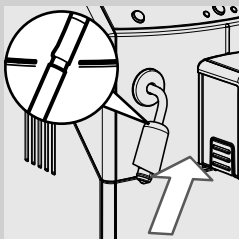

26 Sæt dem på damprøret igen.



Advarsel:

Hvis maskinen er blevet brugt for nylig, kan røret være varmt. Undgå at skubbe gummigrebet op over det viste punkt. Hvis det skubbes for langt op, fungerer den automatiske mælkeskummer ikke korrekt, fordi den ikke er i stand til at suge mælken op.

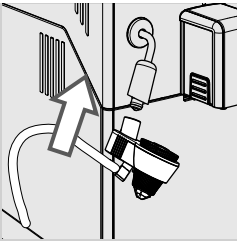

27 Sæt den automatiske mælkeskummer ind i gummigrebet.

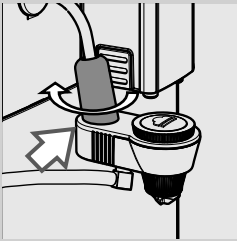

28 Kontrollér, at den sidder korrekt. Drej på kromdækslet, hvis du ikke kan sætte den i.
Den automatiske mælkeskummer er samlet korrekt, når tanden passer i hakket.

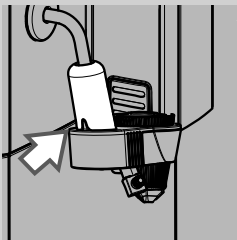

Månedlig smøring af kaffeenheden



Kaffeenheden skal smøres efter cirka 500 kopper kaffe eller en gang om måneden. Smørefedt til kaffeenheden kan købes separat. Læs siden om produkter til vedligeholdelse i denne brugsanvisning, for flere oplysninger.



Vigtigt:

Inden kaffeenheden smøres, skal den rengøres med frisk vand og tørre som beskrevet i kapitlet "Ugentlig rengøring af kaffeenheden".

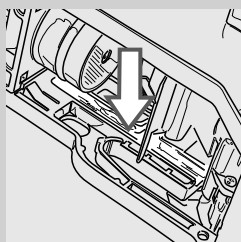

1 Fordel smørefedt jævnt på begge sideskinner.

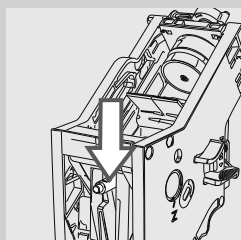
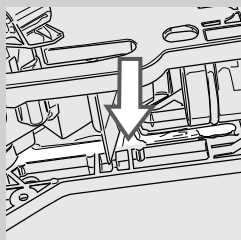

2 Smør også skaftet.

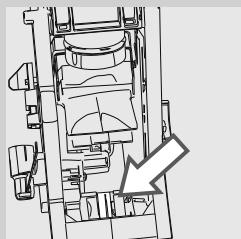

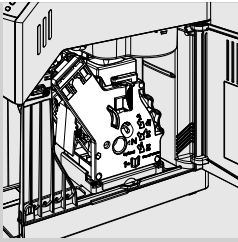

- 3 Sæt kaffeenheden i holderen, til den klikker på plads (se kapitlet "Ugentlig rengøring af kaffeenheden").
- 4 Sæt skuffen til kafferester i drypbakken, sæt derefter dem begge på plads indvendigt i maskinen, og luk inspektionsslågen.

Månedlig rengøring af kaffebønnebeholderen

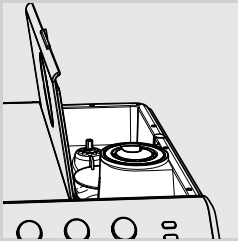

Rengør kaffebønnebeholderen med en fugtig klud en gang om måneden, når den er tom, for at fjerne kaffens olieholdige stoffer. Fyld derefter kaffebønnebeholderen med kaffebønner igen.

AFKALKNING

Når knappen "CALC CLEAN" lyser uden at blinke, skal maskinen afkalkes.

Afkalkningscyklussen tager ca. 30. minutter.

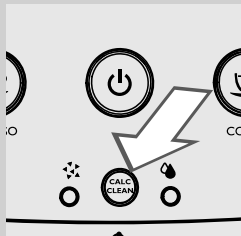
**Vigtigt:**

Hvis du ikke gør det, vil maskinen i sidste ende holde op med at fungere korrekt. I dette tilfælde er reparationen IKKE dækket af garantien.

**Advarsel:**

Brug kun Saecos afkalkningsmiddel. Dets formel er designet til at sikre maskinen en bedre ydeevne. Brugen af andre produkter kan beskadige maskinen og efterlade aflejringer i vandet.

Saecos afkalkningsmiddel sælges separat. Læs siden om produkter til vedligeholdelse i denne brugsanvisning, for flere oplysninger.

**Advarsel:**

Undgå at drikke afkalkningsmidlet eller det udløbne produkt, før cyklussen er helt afsluttet. Eddike må ikke bruges som afkalkningsmiddel.

**Bemærk:**

Fjern ikke kaffeenheden under afkalkningen.

Følg nedenstående vejledning for at udføre afkalkningscyklussen:

Før afkalkning:

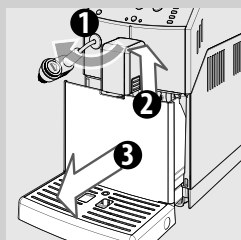

1 Tøm drybakken og skuffen til kafferester.

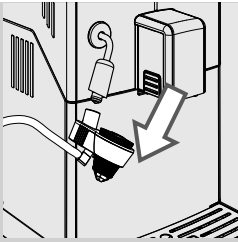

2 Fjern den automatiske mælkeskummer fra damp-/varmtvandsrøret.

3 Fjern vandbeholderen og fjern "INTENZA+"-vandfilteret (hvis installeret) fra vandbeholderen, og udskift det med det lille, hvide originale filter.

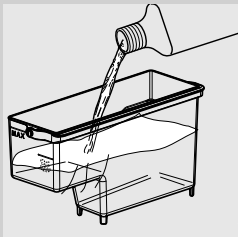

4 Hæld al afkalkningsmidlet i vandbeholderen.

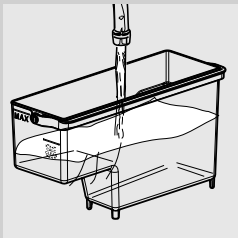

5 Fyld vandbeholderen med frisk vand til niveauet CALC CLEAN, og sæt den i maskinen igen.

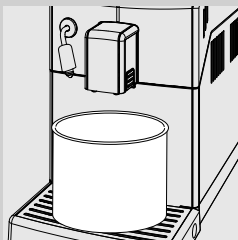

6 Stil en rummelig beholder (1,5 l) under både damp-/varmtvandsrøret og under kaffeudløbet.



7 Tryk og hold knappen "CALC CLEAN" nede i mindst 3 sekunder for at starte afkalkningscyklussen. Knappen "☕" lyser uden at blinke. Knappen "CALC CLEAN" blinker, mens cyklussen er i gang.

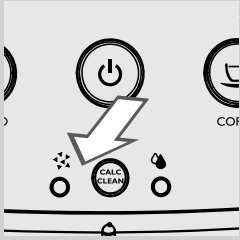

- 8** Kontrollampen "⚡" lyser uden at blinke. Maskinen begynder at lade afkalkningsmidlet løbe ud med regelmæssige intervaller i omkring 20 minutter.

**Bemærk:**

Afkalkningscyklussen kan afbrydes ved tryk på knappen "☕". Dette gør det muligt at tømme beholderen eller efterlade maskinen uden opsyn i kort tid.

Tryk igen på knappen "☕" for at genoptage cyklussen. Under pausen blinker knappen "☕". Under afkalkningscyklussen er knappen "☕" tændt konstant.



- 9** Når kontrollampen "⚡" lyser uden at blinke, er vandbeholderen tom.

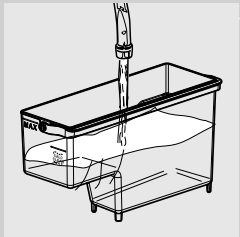

- 10** Skyl vandbeholderen, og fyld den med frisk vand til niveauet MAX. Sæt den tilbage i maskinen.

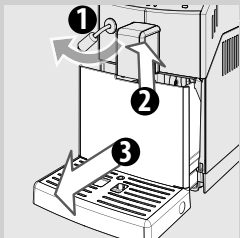

- 11** Tøm drypbakken, og sæt den på plads.

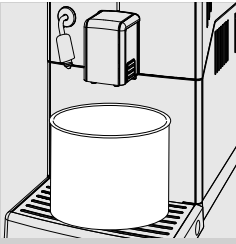

12 Tøm beholderen, og sæt den på plads.

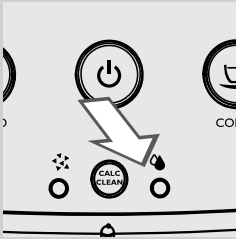

13 Kontrollampen "☹" lyser uden at blinke. Når knappen "☹" blinker, skal du trykke på den for at starte skyllecyklussen.

Bemærk:

Skyllecyklussen kan afbrydes ved tryk på knappen "☹". Dette gør det muligt at tømme beholderen eller efterlade maskinen uden opsyn i kort tid.

Tryk igen på knappen "☹" for at genoptage cyklussen. Under pausen blinker knappen "☹". Under afkalkningscyklussen er knappen "☹" tændt konstant.

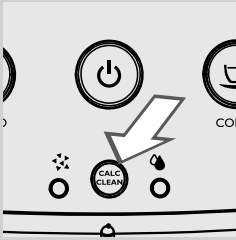

14 Når skyllecyklussen er slut, slukker knappen "CALC. CLEAN".



15 Maskinen varmer op og udfører den automatiske skyllecyklus. Knapperne "☹" og "☹" blinker samtidigt. Nu er afkalkningscyklussen fuldført.

! Vigtigt:

Hvis den røde kontrollampe "☹" tænder og kontrollampen "☹" ikke slukkes, er vandbeholderen ikke fyldt til niveauet MAX for skyllecyklussen. Fyld vandbeholderen med frisk vand, og gentag proceduren fra punkt 13.

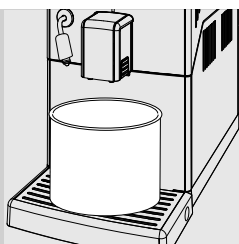

16 Tøm den anvendte beholder.

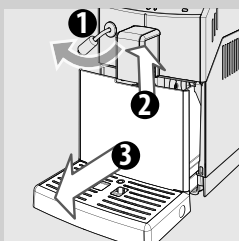

17 Tøm drypbakken, og sæt den på plads.

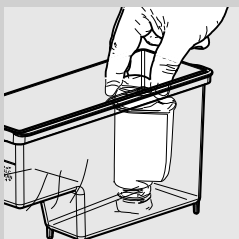

18 Fjern det lille hvide filter, og sæt "INTENZA+"-vandfilteret på plads i vandbeholderen, hvis det er installeret.

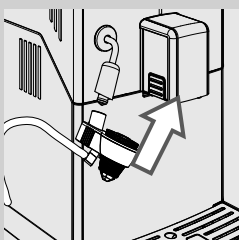

19 Sæt den automatiske mælkeskummer på plads.

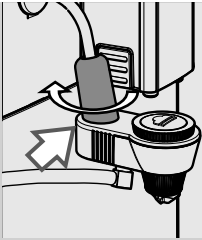

20 Kontrollér, at den sidder korrekt. Drej på kromdækslet, hvis du ikke kan sætte den i.

Den automatiske mælkeskummer er samlet korrekt, når tanden passer i hakket.

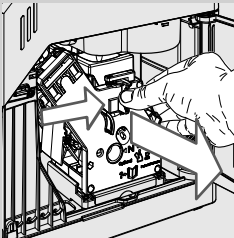
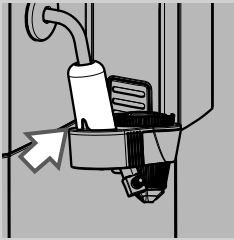

21 Rengør kaffeenheden. Læs kapitlet "Ugentlig rengøring af kaffeenheden" for at få flere oplysninger.

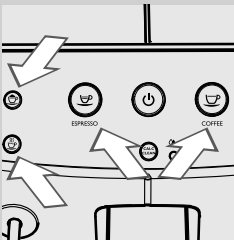

22 Maskinen er klar til brug.

Knapperne "☺", "☹", "☺" og ☺ lyser uden at blinke.

AFBRYDELSE AF AFKALKNINGSCYKLUSSEN

Når du har startet afkalkningscyklussen, skal du gennemføre den helt til afslutningen uden at slukke for maskinen. Hvis du går i stå under afkalkningscyklussen, kan du afslutte ved at trykke på ON/OFF-knappen. Hvis det sker skal du følge nedenstående trin.

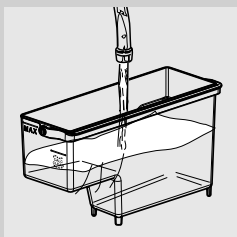

- 1** Tøm og skyl vandbeholderen omhyggeligt, og fyld den derefter med frisk vand til niveauet MAX.

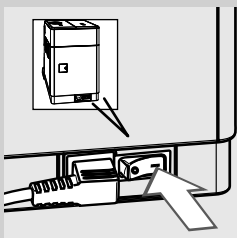

- 2** Sørg for at afbryderkontakten står på "I".

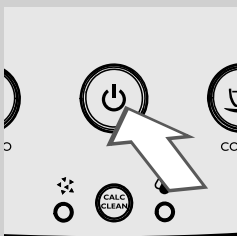

- 3** Tryk på knappen "I" for at tænde maskinen.

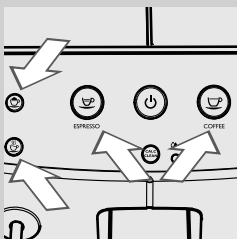

- 4** Vent, indtil knapperne "☕", "☕", "☕" og "☕" lyser uden at blinke.

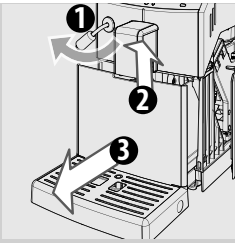

5 Tøm drypbakken, og sæt den på plads.

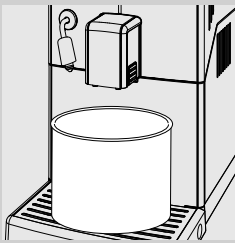

6 Tøm beholderen, og sæt den på plads.



7 Tryk på knappen “☕”, og lad 500 ml vand løbe ud. Knappen “☕” blinker.



8 For at stoppe udløbet af vand skal du trykke på knappen “☕”. Tøm beholderen.

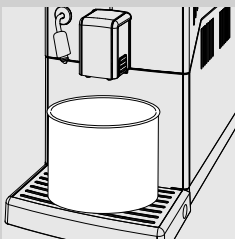

9 Sæt beholderen under kaffeudløbet.



10 Tryk på knappen “☕” for at brygge en kaffe.

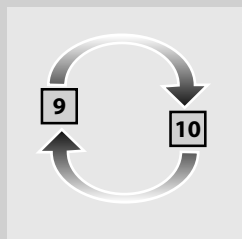

11 Gentag punkt 9 - 10, og fortsæt til punkt 12.

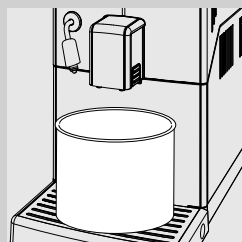

12 Tøm beholderen. Maskinen er klar til brug.



Bemærk:

Hvis den orange kontrollampe “**CALC CLEAN**” ikke slukker, skal du stadig afkalke maskinen snarest muligt.

BETJENINGSPANELET ADVARSLER

Advarselssignaler



Blinker

Maskinen udfører en af følgende procedurer:

- Opvarmning
- Automatisk skylling.



"☕" tændt uden at blinke "⌘" og "⚠" blinker

Maskinen har brug for en påfyldning af kredsløbet. Tryk på knappen "☕". Knappens slukkes, når der trykkes på den. Kontrollamperne "⌘" og "⚠" blinker, mens påfyldningen af kredsløbet foregår, og slukker, når påfyldningen er færdig.



Tændt uden at blinke

Maskinen er klar til at brygge kaffe.



Blinker langsomt

Maskinen er ved at brygge en kop espresso.



Blinker langsomt

Maskinen er ved at brygge en kop kaffe.



Blinker hurtigt dobbelt

Maskinen er ved at brygge to kopper espresso.

Advarselssignaler

7

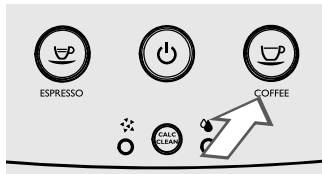

Maskinen er ved at brygge to kopper kaffe.

HurtigBlinker hurtigt dobbelt

8

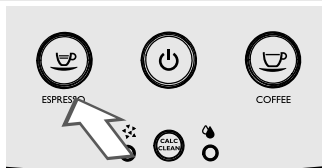

Maskinen programmerer den mængde espresso, der skal brygges.

Blinker hurtigt

9

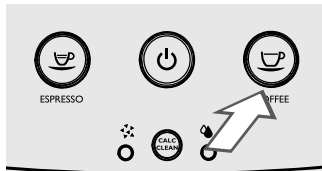

Maskinen programmerer den mængde kaffe, der skal brygges.

Blinker hurtigt

10



Maskinen er i fasen for udløb af damp.

Blinker langsomt

11



Maskinen er i fasen for udløb af varmt vand.

Blinker langsomt

12

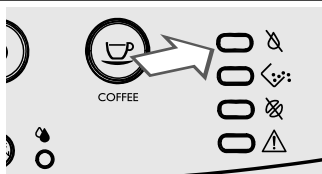

Fyld vandbeholderen.

Tændt uden at blinke

Advarselssignaler

13



Tændt uden at blinke

Sæt drypbakken med skuffen til kafferester helt ind i maskinen, og luk inspektionslågen.

14



Blinker hurtigt

Kaffeenheden klargøres efter en reset af maskinen.

15



Blinker langsomt

Indsæt kaffeenheden.

16



Tændt uden at blinke

Tøm skuffen til kafferester.

17

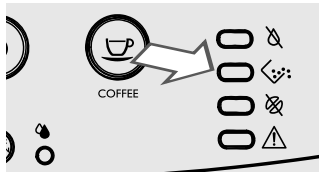

Blinker

Skuffen til kafferester er ikke sat i maskinen. Vent nogle sekunder, indtil kontrollampen "☞:" slukker, og kontrollampen "△" lyser uden at blinke. Sæt derefter skuffen til kafferester i, og luk inspektionslågen.

18

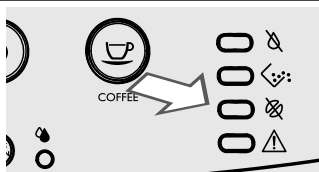

Tændt uden at blinke

Fyld kaffebønnebeholderen med kaffebønner, og genstart udløbscyklussen. Når bryggeknappen til det valgte produkt trykkes ind, slukkes kontrollampen.

Det er muligt at lade damp og varmt vand løbe ud, når advarselmeddelelsen vises.

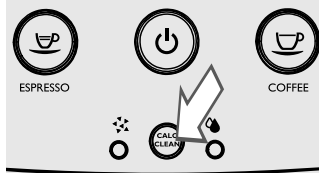
Advarselssignaler**19****Tændt uden at blinke**

Du skal afkalke maskinen. Følg den beskrevne vejledning i kapitlet "Afkalkning" i denne brugsanvisning.

Bemærk, at hvis din maskine ikke afkalles, holder den i sidste ende op med at fungere korrekt. I dette tilfælde er reparationen IKKE dækket af garantien.

20**Alle kontrollamper blinker samtidigt**

Din maskine er ude af drift.

Sluk maskinen. Tænd den igen efter 30 sekunder. Gentag proceduren 2 eller 3 gange.

Hvis maskinen ikke starter, skal du kontakte Philips hotline i dit land (kontaktoplysningerne findes i garantibeviset)

FEJLFINDING

Dette kapitel opsummerer de hyppigst forekommende problemer, som kan opstå med din maskine.

Hvis oplysningerne i det følgende ikke hjælper til at løse problemet, kan du konsultere siden FAQ på adressen www.philips.com/support eller kontakte Philips hotline i dit land.

Kontaktoplysninger er anført i garantibeviset, som leveres separat, eller på adressen www.philips.com/support.

Fejl	Årsager	Løsninger
Maskinen tænder ikke.	Maskinen er ikke tilsluttet strømforsyningen, eller afbryderkontakten står på "O".	Slut maskinen til strømforsyningen og stil afbryderkontakten på "I".
Drypbakken bliver fyldt, også selv om der ikke tappes vand af maskinen.	Somme tider tapper maskinen automatisk vand af til drypbakken i forbindelse med skylning af kredsløbene og for at sikre en optimal funktion.	Dette er normal adfærd for maskinen.
Kontrollampen "☺" vises hele tiden på displayet.	Skuffen til kafferester er tømt, mens maskinen var slukket.	Skuffen til kafferester skal altid tømmes, mens maskinen er tændt.
Kaffen er ikke tilstrækkelig varm.	Kopperne er kolde.	Foropvarm kopperne med varmt vand.
Kaffen er ikke cremet (se bemærkning)*.	Blandingen er ikke egnet eller kaffen er ikke friskmalet eller kværnet for groft.	Skift kaffeblanding, eller indstil kværningsgraden som beskrevet i kapitlet "Justering af den keramiske kaffekværn".
Det er ikke muligt at tage kaffeenheden ud.	Kaffeenheden er forkert placeret.	Tænd maskinen. Luk inspektionslågen. Kaffeenheden vender automatisk tilbage i udgangsstilling.
	Skuffen til kafferester er indsat.	Tag skuffen til kafferester ud, inden kaffeenheden tages ud.
Kaffeenheden kan ikke indsættes.	Kaffeenheden er ikke i udgangspositionen.	Sørg for at kaffeenheden er i udgangsposition, som beskrevet i kapitlet "Ugentlig rengøring af kaffeenheden".
	Gearmotoren er ikke i korrekt position.	Indsæt drypbakken og skuffen til kafferester. Luk inspektionslågen. Tænd maskinen uden at indsætte kaffeenheden. Gearmotoren flytter tilbage til korrekt position. Sluk maskinen og indsæt kaffeenheden igen som beskrevet i kapitlet "Ugentlig rengøring af kaffeenheden".

Fejl	Årsager	Løsninger
Maskinen kværner kaffebønnerne, men kaffen brygges ikke (se bemærkning)*.	Kaffeenheden er snavset.	Rengør kaffeenheden (se kapitlet "Ugentlig rengøring af kaffeenheden").
	Kredslobet er ikke påfyldt.	Påfyld kredslobet (se kapitlet "Første gang maskinen tages i brug").
	Dette kan ske, når maskinen er ved at regulere doseringen automatisk.	Bryg nogle få kopper kaffe som beskrevet i kapitlet "Saeco Adapting System".
	Kaffeudløbet er snavset.	Rengør kaffeudløbet.
Kaffen er for tynd (se bemærkning)*.	Dette kan ske, når maskinen er ved at regulere doseringen automatisk.	Bryg nogle få kopper kaffe som beskrevet i kapitlet "Saeco Adapting System".
	Den keramiske kaffekværn er indstillet til grov kværning.	Juster den keramiske kaffekværn til en finere kværning (se afsnittet "Juster af den keramiske kaffekværn").
Kaffen løber langsomt ud (se bemærkning)*.	Kaffen er for fint malet.	Skift kaffeblending, eller indstil kværningsgraden som beskrevet i kapitlet "Juster af den keramiske kaffekværn".
	Kredslobet er ikke påfyldt.	Påfyld kredslobet (se kapitlet "Første gang maskinen tages i brug").
	Kaffeenheden er snavset.	Rengør kaffeenheden (se kapitlet "Ugentlig rengøring af kaffeenheden").
Der lækker kaffe fra kaffeudløbet.	Kaffeudløbet er tilstoppet.	Rengør kaffeudløbet og udløbshullerne.
Der løber hverken varmt vand eller damp ud.	Hullet i damp-/varmtvandsrøret er tilstoppet.	Rengør hullet i damprøret med en nål. Før dette indgreb skal man sikre sig, at maskinen er slukket og kølet ned.
Afkalkningscyklussen kan ikke gennemføres.	Du har sandsynligvis ikke brugt nok vand til skylning.	Tryk på ON/OFF-knappen og følg instruktionerne i afsnittet "Afbrydelse af afkalkningscyklussen".

**Bemærk:**

(*) Disse problemer kan være ganske normale, hvis man skifter kaffeblending, eller hvis maskinen er nyinstalleret. I dette tilfælde skal du vente, indtil maskinen har udført en selvregulering som beskrevet i kapitlet "Saeco Adapting System".

ENERGIBESPARELSE

Standby



Den superautomatiske espressokaffemaskine fra Philips er designet til energibesparelse, som det fremgår af Klasse A-energimærket.

Maskinen slukker automatisk efter 30 minutters inaktivitet. Hvis der er brygget et produkt, udfører maskinen en skyllecycklus.

I standbytilstand er energiforbruget under 1Wh.

Kontrollér, for at tænde maskinen, om afbryderkontakten bag på maskinen er i position "I".

Tryk derefter på knappen "⏻" for at afbryde udløbet.

Hvis kedlen er kold, udfører maskinen en skyllecycklus.

TEKNISKE SPECIFIKATIONER

Fabrikanten forbeholder sig retten til at ændre produktets tekniske specifikationer.

Nominel spænding - Nominel effekt - Strømforsyning	Se typeskiltet på indersiden af inspektionsslågen
Legemets materiale	Termoplast
Mål (b x h x d)	215 x 330 x 429 mm / 8.5" x 13" x 16.9"
Vægt	7 kg / 16 pund
Strømkabellængde	800 - 1200 mm / 32 - 47"
Betjeningspanel	Frontpanel
Kopstørrelse	Op til 152 mm / 6"
Vandbeholder	1,8 liter / 60.8 oz - Udtagelig type
Kapacitet på kaffebønnebeholder	250 g / 1 kop
Kapacitet for skuffe til kafferester	15
Pumpetryk	15 bar
Kedel	Rustfri ståltype
Sikkerhedsfunktioner	Termosikring

GARANTI OG SERVICE**Garanti**

Detaljerede oplysninger om garantien og garantibetingelserne kan fås ved at læse garantibeviset, som leveres separat.

Service

Vi ønsker, at du er tilfreds med vores maskine. Hvis du ikke allerede har gjort det, bedes du venligst registrere dit køb på adressen www.philips.com/welcome. På denne måde kan vi komme i kontakt med dig og sende dig påmindelser om rengøring og afkalkning.

Hvis du har brug for service eller support, bedes du venligst besøge Philips hjemmeside på adressen www.philips.com/support eller kontakte Philips hotline i dit land. Kontaktoplysningerne er anført i garantibeviset, som leveres separat, eller på adressen www.philips.com/support.

BESTILLING AF PRODUKTER TIL VEDLIGEHOLDELSE

Brug kun Saeco produkter til vedligeholdelse for rengøring og afkalkning. Du kan købe disse produkter i Philips' onlinebutik (hvis den er tilgængelig i dit land) på adressen www.shop.philips.com/service, fra din lokale forhandler eller hos de autoriserede servicecentre.

Hvis du har problemer med at finde produkterne til vedligeholdelse, beder vi dig kontakte Philips hotline i dit land.

Kontaktoplysninger er anført i garantibeviset, som leveres separat, eller på adressen www.philips.com/support.

Oversigt over produkter til vedligeholdelse



- Afkalkningsmiddel CA6700



- INTENZA+-vandfilterpatron CA6702



- Smørefedt HD5061



- Vedligeholdelsessæt CA6706

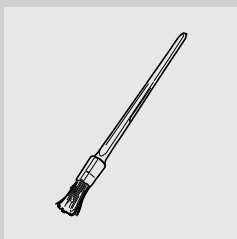

- Pensel til rengøring HD5084



421946023161

Fabrikanten forbeholder sig retten til at foretage ændringer uden forvarsel.



www.philips.com/welcome