

Szuperautomata kávéfőző gép
3000 series

15

HASZNÁLATI UTASÍTÁS

HD8824
HD8825

Magyar

A gép használata előtt alaposan olvassa el.



HU

15

CE

Regisztrálja a terméket és kérjen támogatást a
www.philips.com/welcome

PHILIPS

Köszönjük, hogy Philips automata tejhabosító szuperautomata kávéfőző gépet vásárolt!
*A Philips által biztosított teljes körű támogatáshoz regisztrálja termékét a **www.philips.com/welcome** oldalon.*
A gép szemes kávéból készült eszpresszó kávé főzésére, valamint habosított tej és meleg víz kieresztésére lett tervezve.
Ez a kézikönyv tartalmazza a gép üzembe helyezéséhez, használatához, tisztításához és vízkőmentesítéséhez szükséges valamennyi információt.

TARTALOMJEGYZÉK

FONTOS!	4
Biztonsági útmutatások.....	4
Figyelem.....	4
Figyelmeztetések.....	6
Elektromágneses mezők.....	7
Ártalmatlanítás.....	7
ÜZEMBE HELYEZÉS	8
A termék áttekintése.....	8
Általános leírás.....	9
ELŐKÉSZÜLETEK	10
A gép csomagolása.....	10
A gép telepítése.....	10
ELSŐ BEKAPCSOLÁS	12
A rendszer feltöltése.....	12
Automatikus öblítési/öntisztító ciklus.....	13
Manuális öblítési ciklus.....	14
VÍZKEMÉNYSÉGMÉRÉS ÉS SZABÁLYOZÁS	16
AZ „INTENZA+” VÍZSZÜRŐ BEHELYEZÉSE	17
BEÁLLÍTÁSOK	19
Saeco Adapting System.....	19
A kerámia kávédaráló beállítása.....	19
A kávékieresztés beállítása.....	20
A csészébe töltött kávé hosszúságának beállítása.....	22
KÁVÉ ÉS ESZPRESSZÓ KIERESZTÉSE	23
A TEJ HABOSÍTÁSA ÉS EGY KAPUCSÍNÓ KÉSZÍTÉSE	24
A tej habosítása.....	24
Egy kapucsínó készítése.....	27
MELEGVÍZ-KIERESZTÉS	27
TISZTÍTÁS ÉS KARBANTARTÁS	29
A gép mindennapos tisztítása.....	29
A víztartály mindennapos tisztítása.....	30
Az Automata tejhabosító mindennapos tisztítása.....	31
A gép heti tisztítása.....	32
A központi egység heti tisztítása.....	32
Az Automata tejhabosító havi tisztítása.....	36
A központi egység havi kenése.....	42
A szemeskávé-tartály havi tisztítása.....	43
VÍZKÖMENTESÍTÉS	44
A VÍZKÖMENTESÍTÉSI CIKLUS FÉLBESZAKADÁSA	50
JELZÉSEK A KEZELŐPANELEN	53
HIBAELHÁRÍTÁS	57
ENERGIATAKARÉKOSSÁG	59
Készenléti állapot.....	59
MŰSZAKI JELLEMZŐK	60
GARANCIA ÉS SZERVIZ	60
Garancia.....	60
Szerviz.....	60
KARBANTARTÁSHOZ SZÜKSÉGES TERMÉKEK RENDELÉSE	61

FONTOS!

Biztonsági útmutatások

A gép rendelkezik biztonsági szerkezetekkel. Ennek ellenére figyelmesen el kell olvasni és be kell tartani az ebben a használati utasításban leírt biztonsági útmutatásokat, hogy elkerülje a gép nem megfelelő használata miatt a személyek vagy tárgyak véletlen sérülését. Őrizze meg a kézikönyvet későbbi használathoz.



A **FIGYELEM** szó és ez a szimbólum olyan kockázatos helyzetekre figyelmeztetik a felhasználót, melyek súlyos személyi sérüléseket, életveszélyt és/vagy károkat okozhatnak a gépben.



A **FIGYELMEZTETÉS** szó és ez a szimbólum olyan kockázatos helyzetekre figyelmeztetik a felhasználót, melyek könnyebb személyi sérüléseket és/vagy károkat okozhatnak a gépben.

Figyelem

- Csatlakoztassa a gépet egy megfelelő fali aljzatba, melynek feszültsége megegyezik a készülék műszaki adataival.
- Csatlakoztassa a gépet egy földelt fali aljzatba.
- Ne engedje, hogy a hálózati kábel szabadon lógjon az asztalról vagy a pultról vagy hogy meleg felületekhez érjen.
- Ne merítse a gépet, a konnektort vagy a hálózati kábelt vízbe: Áramütés veszélye!
- Ne öntsön folyadékot a hálózati kábel dugójára.
- Soha ne irányítsa a melegvíz sugarát a testrészek felé: Égési sérülés veszélye!
- Ne érjen a meleg felületekhez. Használja a markolatokat és a tekerőgombokat.

- Miután kikapcsolta a gépet a hátulján lévő főkapcsoló segítségével, húzza ki a dugót a konnektorból:
 - rendellenességek esetén;
 - amennyiben a gépet hosszú ideig nem használja;
 - a gép tisztításának elvégzése előtt.
- Ne a hálózati kábelnél, hanem a dugónál fogva húzza ki.
- Ne nyúljon a dugóhoz vizes kézzel.
- Ne használja a gépet, ha a dugó, a hálózati kábel vagy a gép maga sérült.
- Semmilyen módon ne változtassa meg és ne módosítsa a gépet vagy a hálózati kábelt. A veszélyek elkerülése érdekében az összes javítást a Philips szervizközpontban kell elvégeztetni.
- A gép használata nem alkalmas 8 évnél fiatalabb gyermekek számára.
- 8 éves (és ennél nagyobb) gyermekek akkor használhatják a gépet, ha előtte meg lettek tanítva a gép megfelelő használatára, és tudatában vannak a vonatkozó kockázatoknak, vagy egy szülő felügyeli őket.
- A tisztítást és a karbantartást ne végezzék el gyermekek, ha még nem töltötték be a 8. életévet, vagy nincsenek szülői felügyelet alatt.
- Tartsa a gépet és a hálózati kábelt a 8 évesnél kisebb gyermekektől.
- Csökkent fizikai, érzékelési vagy szellemi képességű, illetve tapasztalattal és/vagy ismerettel nem rendelkező személyek akkor használhatják a gépet, ha előtte meg lettek tanítva a gép megfelelő használatára, és tudatában vannak a vonatkozó kockázatoknak, vagy egy szülő felügyeli őket.
- Figyeljen a gyermekekre, és ne engedje őket a géppel játszani.

- Tilos betenni az ujját vagy más tárgyakat a kávédarálóba.

Figyelmeztetések

- A gép kizárólag otthoni használatra készült, és tilos menzákban vagy üzletek konyháiban, irodákban, üzemekben vagy egyéb munkahelyeken használni.
- A gépet helyezze mindig vízszintes és stabil felületre.
- Ne helyezze a gépet meleg felületekre, meleg sütők, fűtőberendezések vagy hasonló hőforrások közelébe.
- A tartályba csak és kizárólag pörkölt szemes kávé szabad tölteni. A szemeskávé-tartályba helyezett őrlött, instant kávé vagy nyers kávé, illetve más tárgyak a gép sérülését okozzák.
- Az alkatrészek behelyezése vagy eltávolítása előtt hagyja lehűlni a gépet. Használat után a fűtőfelületek forrók lehetnek.
- Ne töltsse fel a tartályt meleg vagy forró vízzel. Csak hideg, szénsavmentes ivóvizet használjon.
- A tisztításhoz ne használjon dörzshatású porokat vagy agresszív mosogatószerket. Elegendő egy puha, vízzel átitatott rongy.
- Végezze el a gép vízkőmentesítését rendszeresen. Amennyiben nem végzi el ezt a műveletet, a gép nem fog megfelelően működni. Ebben az esetben a garancia nem vonatkozik a javításra!
- Ne tárolja a gépet 0 °C hőmérséklet alatt. A fűtőrendszer belsejében lévő vízmaradék megfagyhat és a gép sérülését okozhatja.
- Ne hagyjon vizet a tartályban, ha a gépet hosszabb ideig nem kívánja használni. A víz elfertőződhet. A gép minden használatakor használjon hideg vizet.

Elektromágneses mezők

Ez a berendezés megfelel az összes alkalmazható, az elektromágneses mezőknek való kitételről szóló előírásnak és irányelvnek.

Ártalmatlanítás



Ha ez a szimbólum szerepel a terméken, az azt jelenti, hogy a termék megfelel a 2012/19/EU európai irányelv követelményeinek. Tájékozódjon az elektromos és elektronikus termékek szelektív hulladékként történő gyűjtésének helyi feltételeiről. Kövesse a helyi szabályokat, és ne dobja az elhasznált terméket a háztartási hulladékgyűjtőbe. Az elhasznált termék megfelelő hulladékkezelése segítséget nyújt a környezettel és az emberi egészséggel kapcsolatos negatív következmények megelőzésében.

ÜZEMBE HELYEZÉS

A termék áttekintése

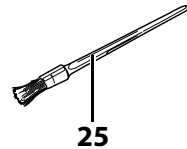
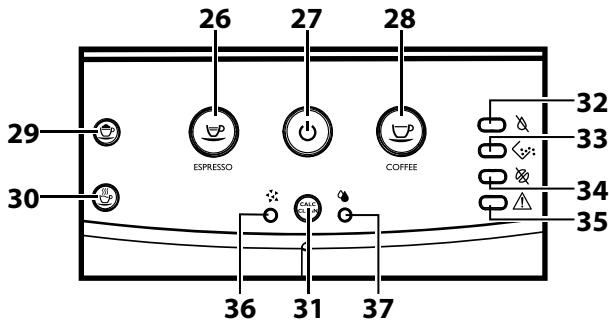
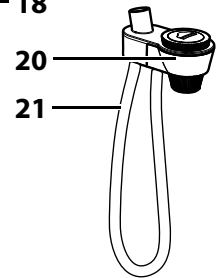
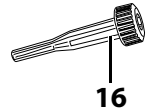
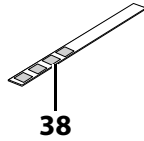
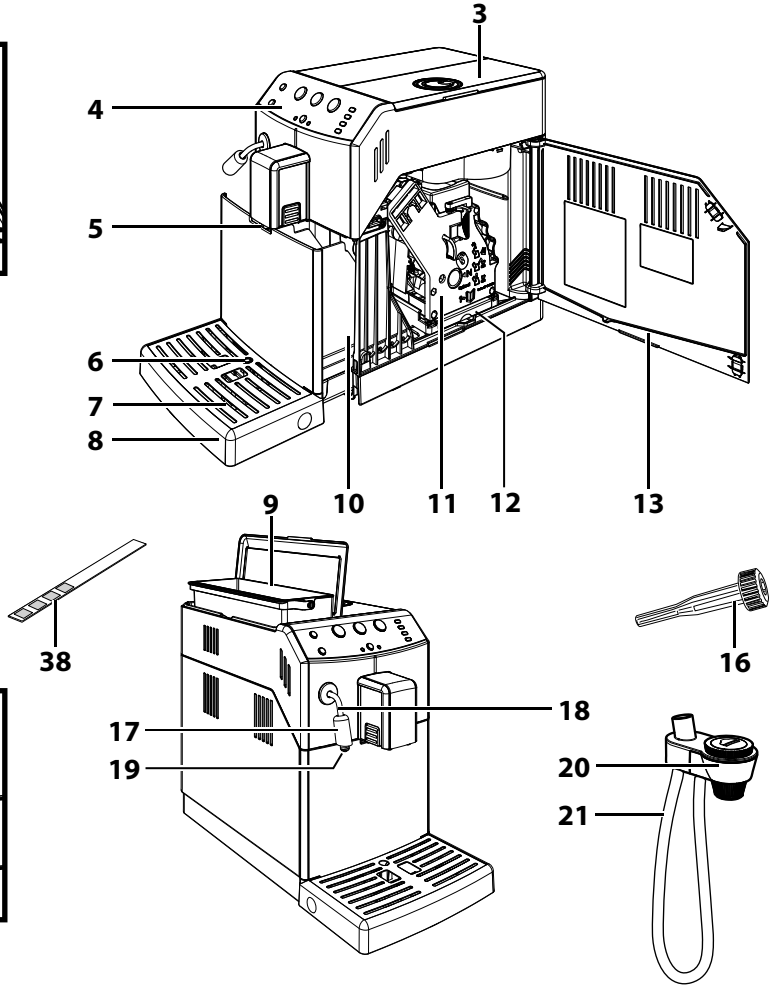
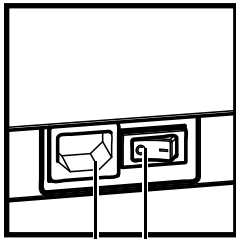
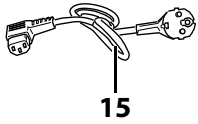
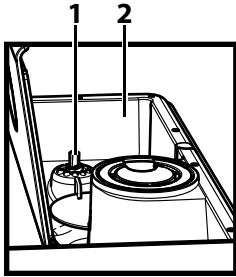

Általános leírás

1. Darálásszabályozó tekerőgomb
2. Szemeskávétartály
3. Szemeskávétartály fedele
4. Kezelőpanel
5. Kávékieresztő cső
6. Cseppgyűjtő tálca tele szintjelző
7. Csészetartó rács
8. Cseppgyűjtő tálca
9. Vízartály + Fedél
10. Zaccfók
11. Központi egység
12. Kávégyűjtő edény
13. Szervizajtó
14. Kenőzsír a központi egységhez - (opcionális)
15. Hálózati kábel
16. Kávédaráló szabályozó
17. Krómozott burkolat
18. Gőzölő cső
19. Gumisapka
20. Automata tejhabosító
21. Szívócső Automata tejhabosítóhoz
22. Hálózati konnektor
23. Főkapcsoló
24. Vízkőmentesítő oldat - külön megvásárolható
25. Tisztítóecset - (opcionális)
26. Eszpresszó kieresztés gomb
27. ON/OFF gomb
28. Kávé kieresztés gomb
29. Kapucsínó gomb
30. Meleg víz gomb
31. Vízkőmentesítés gomb
32. Vízhiányt jelző lámpa
33. A zaccfók kiürítésére figyelmeztető lámpa
34. Kávéhiányt jelző lámpa
35. Általános vészjelzés lámpa
36. A vízkőmentesítési ciklus elvégzésére figyelmeztető lámpa
37. Az öblítési ciklus elvégzésére figyelmeztető lámpa
38. Vízkeménység-teszter

ELŐKÉSZÜLETEK**A gép csomagolása**

Az eredeti csomagolás úgy lett tervezve és kialakítva, hogy a szállításkor megvédje a gépet. Tanácsos megőrizni a jövőbeli szállításokhoz.

A gép telepítése

1 Vegye ki a gépet a csomagolásból.

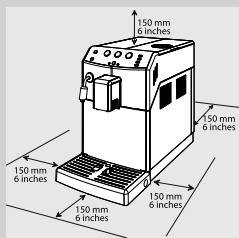

2 Az optimális használat érdekében a következőket tanácsoljuk:

- Válasszon biztos, vízszintes felületet, melyen a gépet senki sem boríthatja fel, és ahol attól senki sem szenvedhet sérülést.
- Válasszon olyan megfelelően megvilágított, higiénikus környezetet, ahol a hálózati áramellátás könnyen elérhető.
- Tartsa be az ábrán feltüntetett, a gép falaitól számított minimális távolságokat.

3 Emelje fel a víztartály fedelét.

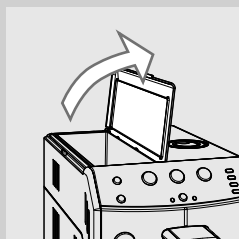

4 A fogantyúnál fogva emelje fel a víztartályt.

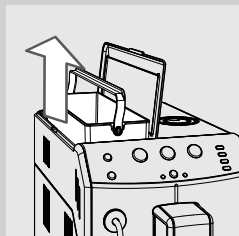

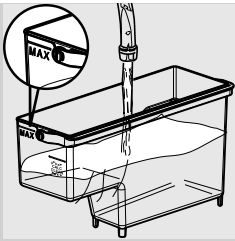

5 Hideg vízzel öblítse ki a víztartályt.

6 Töltse meg a víztartályt hideg vízzel a MAX jelzésig, majd helyezze vissza a gépbe. Ellenőrizze, hogy be legyen helyezve ütközésig.



Figyelmeztetés:

Soha ne töltsön a tartályba meleg, forró, szénsavas vizet vagy egyéb folyadékot, mely károsíthatja a tartályt és a gépet.

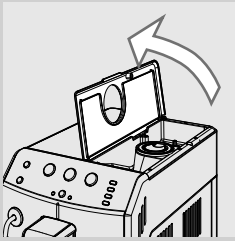

7 Emelje fel a szemeskávétartály fedelét.

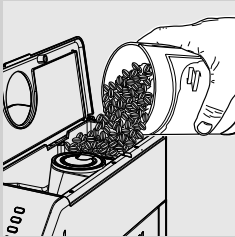

8 Lassan töltsse be a szemes kávét a szemeskávétartályba.



Megjegyzés:

Ne öntsön túl sok kávészemet a szemeskávétartályba, hogy elkerülje a gép darálási teljesítményének csökkenését.



Figyelmeztetés:

A tartályba csak és kizárólag szemes kávét szabad tölteni. A szemeskávétartályba helyezett őrölt, instant, karamellizált kávé vagy nyers kávé, illetve más tárgyak a gép sérülését okozzák.

9 Helyezze vissza fedelet a szemeskávétartályra.

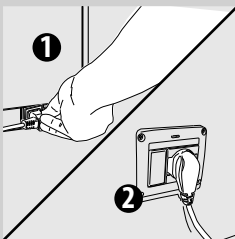

10 Dugja be a dugót a gép hátulján található aljzatba.

11 Dugja be a hálózati kábel másik végén található dugót egy megfelelő fali konnektorba.

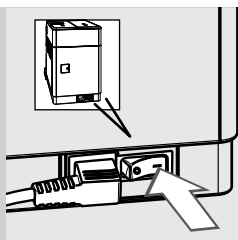

12 A főkapcsolót helyezze „I” állásba. A „” gomb villog.



13 A gép bekapcsolásához elegendő megnyomni a „” gombot.

ELSŐ BEKAPCSOLÁS

Az első használat esetén az alábbi feltételek fordulhatnak elő:

- 1) fel kell tölteni a rendszert;
- 2) a gép elvégz egy automatikus öblítési/öntisztító ciklust;
- 3) el kell indítani egy manuális öblítési ciklust.



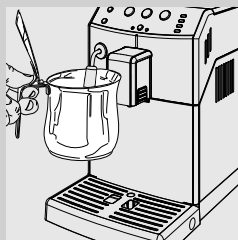

A rendszer feltöltése

E művelet során a hideg víz a gép belső rendszerében folyik és a gép felmelegszik. A művelet néhány percet igényel.

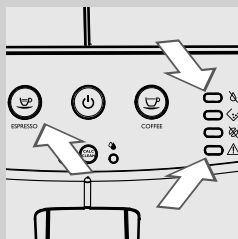

1 Tegyén egy edényt a gőzölő cső alá.



2 A „” és a „” lámpa egyidejűleg villog, majd kigyullad a „” gomb. A feltöltés elvégzéséhez nyomja meg a „” gombot.

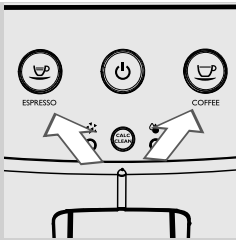

- 3** A gép a felfűtéssel folytatja, és a „☕” és a „☕” gomb egyidejűleg villog.

Automatikus öblítési/öntisztító ciklus

A felfűtés végén a gép hideg vízzel elvégzi a belső körök egy automatikus öblítési/öntisztító ciklusát. A művelet legalább egy percet igényel.

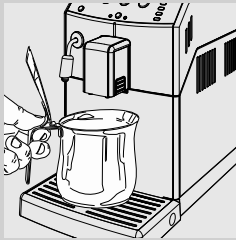

- 1** Tegyen egy edényt a kávékieresztő cső alá, hogy felfogja a kieresztésre kerülő vizet.

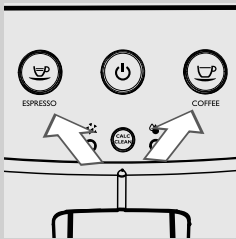

- 2** A „☕” és „☕” gomb egyszerre villog. Várja meg, amíg a ciklus automatikusan véget ér.

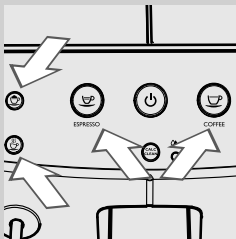

- 3** A fenti műveletek végén a „☕”, „☕”, „☕” és „☕” gomb folyamatosan ég. Most el lehet végezni a manuális öblítési ciklust.

Manuális öblítési ciklus

E folyamat során aktiválódik a kávékieresztési ciklus, és hideg víz folyik a vízkörön keresztül. A művelet néhány percet igényel.

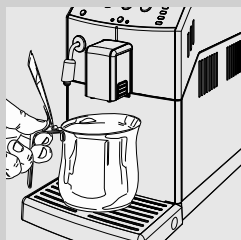

- 1** Helyezzen egy edényt a kávékieresztő cső alá.

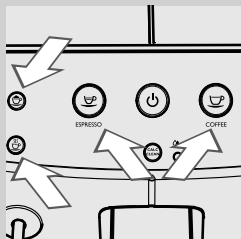

- 2** Ellenőrizze, hogy a „☕”, „☕”, „☕” és „☕” gomb folyamatosan fényel világít-e.

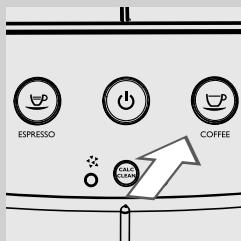

- 3** Nyomja meg a „☕” gombot. A gép elkezd a kávékieresztést. Várja meg a kieresztés végét, majd ürítse ki az edényt.

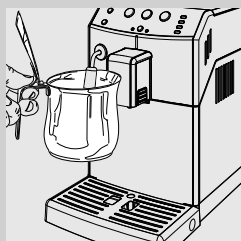

- 4** Tegyén egy edényt a gőzölő cső alá.

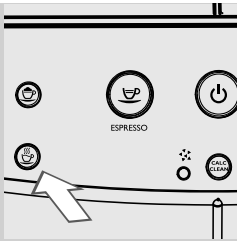

- 5 A melegvíz-kieresztés elindításához nyomja meg a „☕” gombot. A gomb villog a kieresztés alatt.

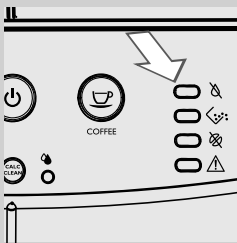

- 6 Eressze ki a maradék vizet. A „☕” lámpa folyamatos fénnel világít.

Megjegyzés:

A manuális öblítési ciklus félbeszakításához nyomja meg a „☕” gombot. A ciklus újraindításához nyomja meg a „☕” gombot.

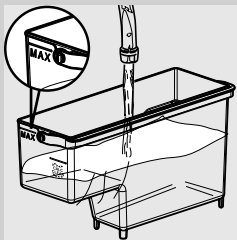

- 7 Töltse meg újra a víztartályt a MAX jelzésig. Ekkor a gép készen áll a kávé kieresztésére.

Megjegyzés:

Az automatikus öblítési/öntisztító ciklus akkor indul el, amikor a gép 15 percnél tovább készenléti vagy kikapcsolt állapotban maradt. Amennyiben a gépet nem használta két vagy több hétig, el kell indítani egy manuális öblítési ciklust. A ciklus végén ki lehet eresztetni egy kávé.

VÍZKEMÉNYSÉGMÉRÉS ÉS SZABÁLYOZÁS

A vízkeménység mérése nagyon fontos a gép vízkömentesítési gyakoriságának helyes kiválasztása és az „INTENZA +” vízsűrő megfelelő beszerelésének érdekében (a vízsűrőre vonatkozó további részletekért lásd a következő fejezetet).

A vízkeménység mérése érdekében kövesse az alábbi útmutatásokat:

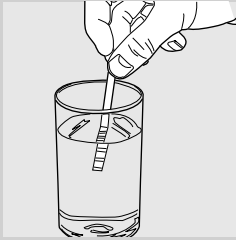

- 1** Merítse 1 másodpercig vízbe a (géphez mellékelt) vízkeménység-tesztet.

**Megjegyzés:**

A teszter csak egy mérésre használható.

- 2** Várjon egy percig.

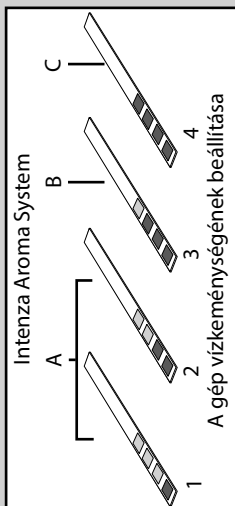

- 3** Állapítsa meg, hány kocka lett piros, majd tekintse meg a táblázatot.

**Megjegyzés:**

A teszteren lévő számok a vízkeménységnek felelnek meg.

Pontosabban:

1 = 1 (nagyon lágy víz)

2 = 2 (lágy víz)

3 = 3 (kemény víz)

4 = 4 (nagyon kemény víz)

A betűk az „INTENZA+” vízsűrő foglatán feltüntetett betűjelzéseknek felelnek meg (lásd a következő fejezetet).

AZ „INTENZA+” VÍZSZŰRŐ BEHELYEZÉSE

Javasoljuk az „INTENZA+” vízsűrő behelyezését, mely csökkenti a vízkőképződést, és fokozott erősséget biztosít a kávéja számára.



Az „INTENZA+” vízsűrő külön vásárolható meg. Részletes információkért olvassa el a használati utasításban lévő, a karbantartáshoz szükséges termékekre vonatkozó oldalt.

A víz minden kávé alapvető összetevője, ezért nagyon fontos, hogy mindig professzionálisan legyen szűrve. Az „INTENZA+” vízsűrő képes megakadályozni az ásványi anyagok lerakódását és így javítja a víz minőségét.

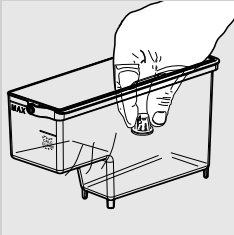

- 1** Távolítsa el a víztartályban lévő kis fehér szűrőt, és őrizze meg egy száraz helyen.



- 2** Távolítsa el az „INTENZA+” vízsűrőt a csomagolásából, és függőleges helyzetben (a nyílás felfelé nézzen) merítse be hideg vízbe, majd finoman nyomogassa meg az oldalait, hogy kimenjenek belőle a légbuborékok.

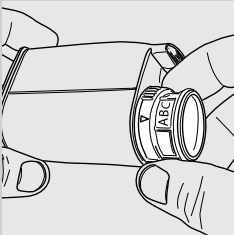

- 3** Állítsa be az „INTENZA+” vízsűrőt az elvégzett méréseknek (lásd a következő fejezetet) és a szűrő foglatán feltüntetett adatoknak megfelelően:
 A = lágy víz – a teszteren 1-nek vagy 2-nek felel meg
 B = kemény víz (normál) – a teszteren 3-nak felel meg
 C = nagyon kemény víz – a teszteren 4-nek felel meg

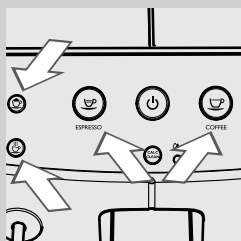
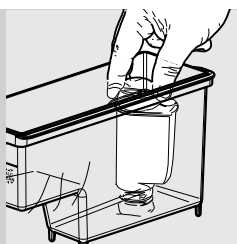

4 Helyezze az „INTENZA +” vízsűrőt az üres víztartályba. Tolja be a lehető legalacsonyabb pontig.

5 Töltse meg a víztartályt hideg vízzel, majd helyezze vissza a gépbe.

6 Ellenőrizze, hogy a „☺”, „☹”, „☺” és „☺” gomb folyamatos fénnel világít-e.

7 A melegvíz-kieresztés elindításához nyomja meg a „☺” gombot. A gomb villog a kieresztés alatt.

8 Eressze ki a tartályban található összes vizet. A „&” lámpa folyamatos fénnel világít.

9 Töltse meg ismét a víztartályt hideg vízzel, majd helyezze vissza a gépbe.

10 A fenti műveletek végén a „☺”, „☹”, „☺” és „☺” gombok folyamatosan égnek.



Megjegyzés:

Az „INTENZA +” vízsűrőt 2 hónapig tartó használat után ki kell cserélni.

BEÁLLÍTÁSOK

A gép lehetővé teszi néhány beállítás végrehajtását annak érdekében, hogy a lehető legjobb kávét erressze ki.

Saeco Adapting System

A kávé természetes termék, melynek tulajdonságai a származási helytől, a keverék összetételétől és a pörkölés módjától függően eltérhetnek. A gép automatikus szabályozó rendszerrel van ellátva, mely a nyers, karamellizált vagy aromatizált kávéfajtákon kívül lehetővé teszi a kereskedelemben kapható összes szemeskávé-fajta használatát.

Néhány kávé kieresztése után a gép automatikusan beállítja magát a kávé extrakció optimalizálása érdekében.

A kerámia kávédaráló beállítása

A kerámia kávédarálók mindig tökéletes darálási finomságot biztosítanak, és specifikus szemméretet minden egyes kávéfajtaához.

Ez a technológia megőrzi a teljes aromát, és minden csésze esetén igazi olasz ízt biztosít.



Figyelem:

A kerámia kávédaráló mozgó alkatrészeket tartalmaz, melyek veszélyesek lehetnek. Ezért tilos betenni az ujját /vagy más tárgyakat. A kávédarálót csak a kávédarálót szabályozó kulcs használatával állítsa be.

A kerámia darálókat be lehet állítani úgy, hogy az egyéni ízlésnek megfelelő kávédarálást biztosítsanak.



Figyelem:

A kávédaráló beállításait csak akkor lehet szabályozni, amikor a gép éppen szemes kávét darál.

- 1 Tegyen egy csészét a kávékieresztő cső alá.
Nyomja meg a „☺” gombot egy eszpresszó kieresztéséhez.

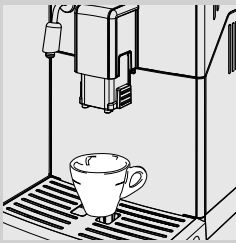

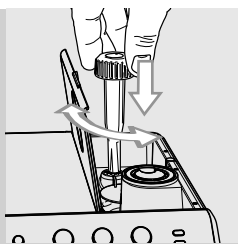

- 2** Amíg a gép darál, nyomja le és egyszerre csak egy kattánásnyit forgassa el a szemeskávétartályban lévő darálásszabályozó tekerőgombot. A mellékelt megfelelő kávédarálót szabályozó kulcsot használja. Az íz különbsége 2-3 kávé kieresztése után érezhető.

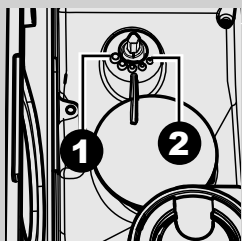

- 3** A szemeskávétartály belsejében elhelyezett hivatkozások a beállított darálási finomságot jelölik. 5 különböző darálási fokozatot lehet beállítani az 1. fokozattól (●) (durva darálás és gyengébb íz) a 2. fokozatig (◐) (finom darálás és erősebb íz). Ha a kávé híg vagy lassan folyik ki, módosítsa a kávédaráló beállításait.

A kávékieresztés beállítása

A kávékieresztő cső magassága a használni kívánt csészék méretének megfelelően állítható.

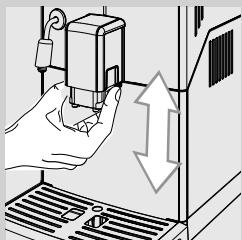

A beállításhoz kézileg, ujjait az ábrán látható módon elhelyezve, emelje meg vagy eressze le a kávékieresztő csövet.

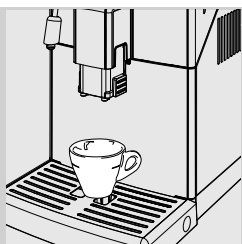

A javasolt helyzetek a következők:
Kis méretű csészékhez;

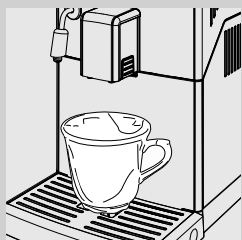

Nagy méretű csészékhez.

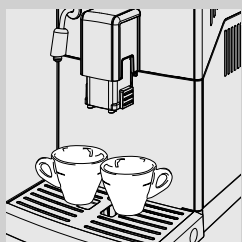

A kávékieresztő cső alá két csésze helyezhető, melyekbe egyszerre lehet két kávét vagy két eszpresszót eresztetni.

A csészébe töltött kávé hosszúságának beállítása

A gép lehetővé teszi a saját ízlése és az Ön csészéinek mérete szerint a csészébe eresztett kávé mennyiségének beállítását.

A „☕” vagy „☕” gomb minden egyes megnyomásakor a gép a programozás során megadott kávé mennyiséget ereszt ki. Az üzemmódtól függetlenül minden gombhoz egy bizonyos kieresztés van hozzárendelve.

Az alábbi eljárás azt mutatja be, hogyan kell beállítani a „☕” gombot.

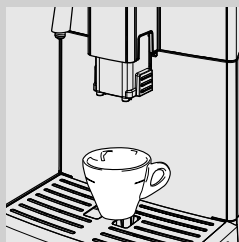

1 Helyezzen egy csészét a kávékieresztő cső alá.

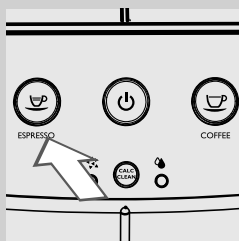

2 Tartsa lenyomva a „☕” gombot, amíg gyors villogásba nem kezd, majd engedje fel a gombot. Ekkor a gép programozás üzemmódba kapcsol.

A „☕” gomb a teljes programozási ciklus alatt villog.

A gép elkezd a kávékieresztést.

3 Amint elérte a kívánt kávé mennyiséget, nyomja meg a „☕” gombot.

Ekkor a „☕” gomb beprogramozása megtörtént és minden egyes megnyomása és felengedése esetén a gép a beprogramozott mennyiségű eszpresszót fogja kiereszteni.



Megjegyzés:

Végezze el ugyanezt az eljárást a „☕” gomb beállításához.

Amikor elérte a kívánt kávé mennyiséget, használja a „☕” gombot a kávékieresztés befejezéséhez.

KÁVÉ ÉS ESZPRESSZÓ KIERESZTÉSE

A kávékieresztés előtt ellenőrizze, hogy a kezelőpanelen ne legyenek jelen jelzések, illetve hogy a víztartály és a szemeskávé-tartály tele van-e. A „☺”, „☹”, „☺” és „☹” gomb folyamatos fénnel világít.

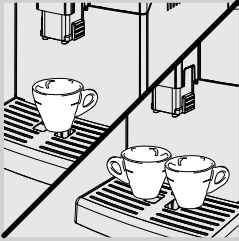

1 Tegyen 1 vagy 2 csészét a kávékieresztő cső alá.

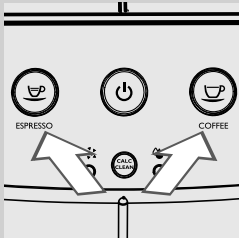

2 Egy eszpresszó kieresztéséhez nyomja le a „☺” gombot és egy kávé kieresztéséhez a „☹” gombot.

3 Egy eszpresszó vagy egy kávé kieresztéséhez csak egyszer nyomja le a kívánt gombot. A lenyomott gomb lassan villog.

4 Két eszpresszó vagy két kávé kieresztéséhez nyomja le a kívánt gombot kétszer egymás után. A lenyomott gomb kétszer gyorsan villog.

Megjegyzés:

Ennél a funkciónál a gép automatikusan ledarálja és kiadagolja a megfelelő mennyiségű kávé. Két eszpresszó vagy két kávé elkészítéséhez két darálási és két kieresztési ciklusra van szükség, melyeket a gép automatikusan végrehajt.

5 Miután az első előáztatási ciklus befejeződött, a kávé elkezd kifolyni a kávékieresztő csővön.

6 Ha a kávé eléri a beállított szintet, a kávékieresztés automatikusan leáll. Mindenesetre a kieresztést az előzetesen lenyomott gomb idő előtti megnyomásával bármikor meg lehet szakítani.

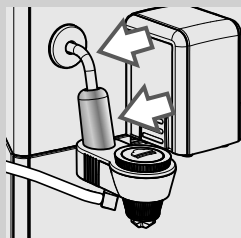
A TEJ HABOSÍTÁSA ÉS EGY KAPUCSÍNÓ KÉSZÍTÉSE**A tej habosítása****⚠ Figyelem:**

Égési sérülés veszélye! A kieresztés megkezdésekor előfordulhat, hogy a gép egy kevés meleg vizet kispriccel. Amikor a gőzt használja, a gőzölő cső és a krómozott burkolat magas hőmérsékletet érhetnek el. Ezeket ne érintse meg közvetlenül kézzel. Az Automata tejhabosítót csak a megfelelő, menetes, műanyag fogantyúnál fogva szabad mozgatni.

1 Töltse fel az edényt 1/3 hideg tejjel.

☰ Megjegyzés:

Egy jó minőségű kapucsínó készítéséhez (~5 °C / 41°F-os), legalább 3% protein tartalmú hideg tejet használjon. Az egyéni ízlésének megfelelően használhat zsíros vagy sovány tejet is.

☰ Megjegyzés:

Ha a gép bekapcsolása vagy egy kávé kieresztése után a tejet habosítani szeretné, előfordulhat, hogy a művelet elvégzése előtt ki kell eresztetni a rendszerben lévő maradék vizet. Ennek érdekében, a gőzöléshez néhány másodpercig nyomja meg a „☕” gombot. Majd nyomja meg a „☕” gombot a kieresztés félbeszakításához. Majd folytassa a 2. lépéssel.

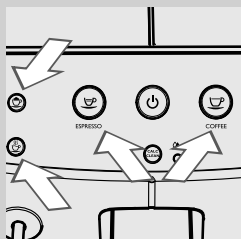

2 A tej habosítása előtt győződjön meg róla, hogy a gép készen álljon a használatra és a víztartály tele legyen. A „☕”, „☕”, „☕” és „☕” gomb folyamatos fénnel világít.

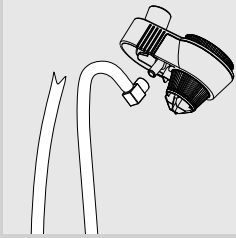

3 Helyezze be a szívócsövet az Automata tejhabosítóba.

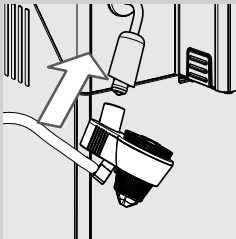

4 Helyezze be az Automata tejhabosítót a gőzölő csőbe.

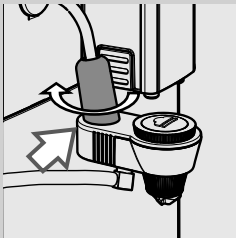

Megjegyzés:

Ellenőrizze, hogy megfelelően legyen behelyezve. Ha nem tudja behelyezni, fordítsa el a krómozott burkolatot. Az Automata tejhabosító akkor van megfelelően behelyezve, ha a foga a menetbe illeszkedik.

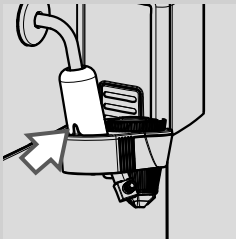

5 Helyezze a szívócsövet közvetlenül a tejesedénybe.

Figyelmeztetés:

Higiéniai okok miatt győződjön meg róla, hogy a szívócső külső felülete tiszta legyen.



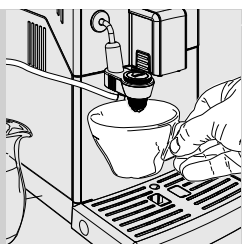

6 Tegyén egy csészét az Automata tejjhabosító alá.

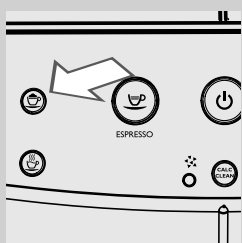

7 A tej habosításához nyomja meg a „☕” gombot. A gomb villog.

8 A gép felmelegedéséhez időre van szükség. Ebben a fázisban a „☕” gomb villog. A felfűtési fázis befejezése után megkezdődik a tej kieresztése és a „☕” gomb villog.

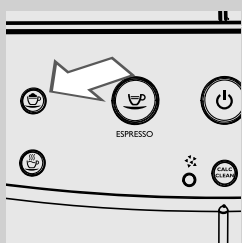

9 A habosított tej kieresztésének a félbeszakításához nyomja meg a „☕” gombot.

Megjegyzés:

Néhány másodpercig várni kell, hogy a gép teljesen befejezze a habosított tej kieresztését.

Megjegyzés:

A habosított tej kieresztése 3 perc eltelte után félbeszakad. Egy újabb kieresztés elindításához nyomja meg a „☕” gombot.

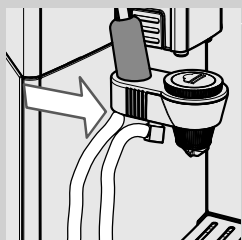

10 Használat után a szívócsövet az ábrán látható módon lehet visszahe-lyezni.

**Figyelmeztetés:**

A tejhabosítás után tisztítsa meg a kieresztőt egy kis mennyiségű melegvíz kieresztésével. A tisztításra vonatkozó további információért olvassa el az „Az Automata tejhabosító mindennapos tisztítása” c. fejezetet.

**Megjegyzés:**





A tejhabosítás után azonnal át lehet kapcsolni eszpresszó vagy meleg víz kieresztésére.

Egy kapucsínó készítése

Egy kapucsínó készítéséhez helyezzen egy habosított tejet tartalmazó csészét a kávékieresztő cső alá, és engedjen ki egy eszpresszó kávét.

MELEGVÍZ-KIERESZTÉS**Figyelem:**

Égési sérülés veszélye! A kieresztés megkezdésekor előfordulhat, hogy a gép egy kevés meleg vizet kispriccel.

Melegvíz-kieresztés előtt győződjön meg róla, hogy a gép készen álljon a használatra és a víztartály tele legyen. A „”, „”, „” és „” gomb folyamatos fényrel világít.

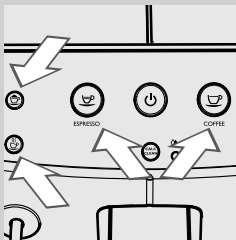

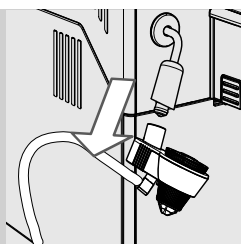



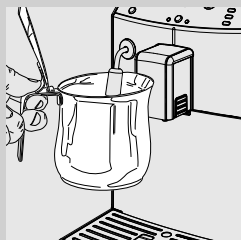

1 Vegye ki az Automata tejhabosítót a gőzölő csóból.

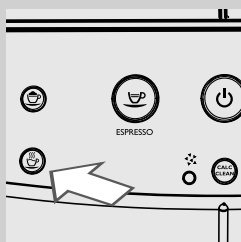



2 Tegyen egy edényt a gőzölő csó alá.

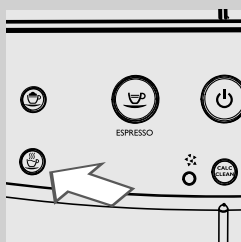

3 Nyomja meg a „” gombot a melegvíz-kieresztés elindításához. A „” gomb villog a készítési és a kieresztési fázis teljes ideje alatt.

4 A gép felmelegedéséhez időre van szükség. Ebben a fázisban a „” gomb villog. A felfűtési fázis befejezése után megkezdődik a melegvíz-kieresztés és a „” gomb villog.



5 Eressze ki a kívánt mennyiségű meleg vizet. A melegvíz-kieresztés félbeszakításához nyomja le a „” gombot.

TISZTÍTÁS ÉS KARBANTARTÁS

A gép mindennapos tisztítása



Figyelmeztetés:

A gép pontos tisztítása és karbantartása alapvető fontosságú az élettartalmának meghosszabításához. A gép folyamatosan ki van téve nedvességnek, kávénak és vízkőnek!

Ebben a fejezetben részletesen bemutatjuk az elvégzendő műveleteket és a gyakoriságukat. Ellenkező esetben a gép nem fog megfelelően működni. Ebben az esetben a garancia NEM vonatkozik a javításra!



Megjegyzés:

- A berendezés tisztításához használjon puha, vízzel átitatott rongyot.
- Mosogatógépben csak a csészetartó rácsot lehet elmosni. Az összes többi alkatrészt langyos víz alatt lehet elmosni.
- Ne merítse a gépet vízbe.
- Ne használjon alkoholt, oldószert és/vagy dörzshatású tárgyakat a gép tisztításához.
- Ne szárítsa a gépet és/vagy annak alkatrészeit mikrohullámú és/vagy hagyományos sütőben.

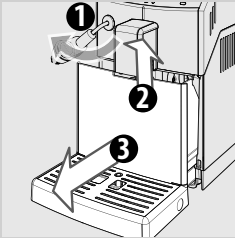

- 1** Mindennap, a gép bekapcsolt állapotában, ürítse ki és tisztítsa meg a zacsfiókot és a cseppgyűjtő tálcát.

A karbantartás egyéb műveleteit csak akkor szabad elvégezni, ha a gép ki van kapcsolva és le van választva az áramellátásról.

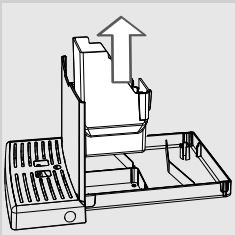

- 2** Vegye ki a zacsfiókot, és ürítse ki.

- 3** Ürítse ki és mossa el a cseppgyűjtő tálcát.

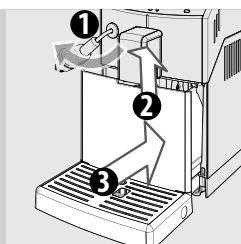

- 4** Helyezze vissza a zacsfiókot a cseppgyűjtő tálcába, majd helyezze be a gépbe.

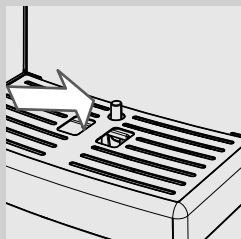

Megjegyzés:

Ürítse ki és mossa el a cseppgyűjtő tálcát akkor is, amikor a cseppgyűjtő tálca tele szintjelző fel van emelkedve.

A víztartály mindennapos tisztítása

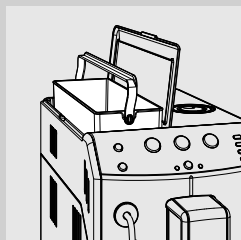

- 1** Távolítsa el a kis fehér szűrőt vagy az „INTENZA+” vízsűrőt (ha van) a tartályból, és mossa el hideg vízzel.
- 2** Finoman nyomva és forgatva, helyezze vissza a kis fehér szűrőt vagy az „INTENZA+” vízsűrőt (ha van) a foglalatába.
- 3** Töltse fel a tartályt hideg vízzel.

Az Automata tejhabosító mindennapos tisztítása

Nagyon fontos az Automata tejhabosító mindennapos és a minden használat utáni megtisztítása, hogy biztosítsa a higiéniát és egy tökéletes sűrűségű tejhab készítését.



Figyelem:

Égési sérülés veszélye! A kieresztés megkezdésekor előfordulhat, hogy a gép egy kevés meleg vizet kispriccel.

A tejhabosítás után mindig:

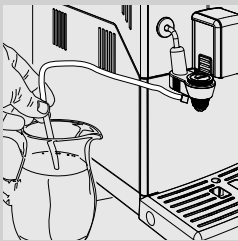

- 1 Helyezze a szívócsövet egy hideg ivóvízzel teli edénybe.

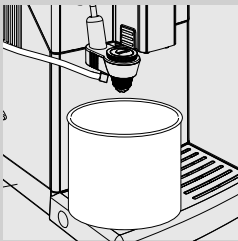

- 2 Tegyén egy üres edényt az Automata tejhabosító alá.

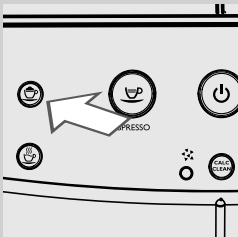

- 3 A gőz kiválasztásához nyomja meg a „☕” gombot. A gomb villog.
- 4 A gép felmelegedéséhez időre van szükség. Ebben a fázisban a „☕” gomb villog.
- 5 A kieresztési fázis alatt a „☕” gomb villog. Eresszen ki vizet az Automata tejhabosítóból, amíg a kifolyó víz tiszta nem lesz. A kieresztés félbeszakításához nyomja meg a „☕” gombot.
- 6 Nedves ronggyal tisztítsa meg a szívócsövet.

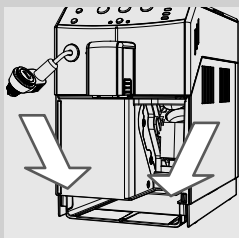

A gép heti tisztítása

- 1** Hetente tisztítsa meg a cseppgyűjtő tálca foglatát.

A központi egység heti tisztítása

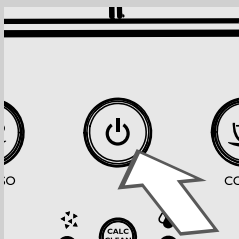
A központi egységet a szemeskávétartály szemes kávéval való feltöltésekor minden alkalommal meg kell tisztítani, de legalább hetente egyszer.



- 1** Kapcsolja ki a gépet a „” gombbal.
Várja meg, amíg a „” gomb elkezd villogni, majd húzza ki a dugót a konnektorból.

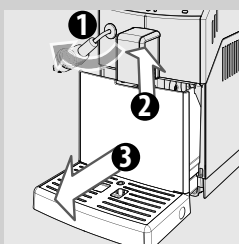

- 2** Vegye ki a cseppgyűjtő tálcat és a zacsfiókot.

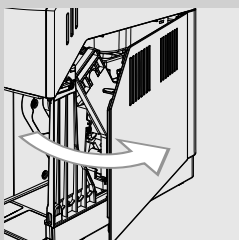

- 3** Nyissa ki a szervizajtót.

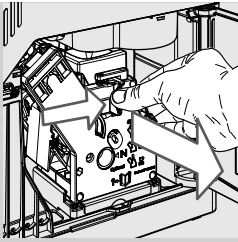

- 4 A központi egység kihúzásához nyomja le a «PUSH» gombot és húzza ki a fogantyúnál fogva. Húzza ki vízszintesen és elforgatás nélkül.

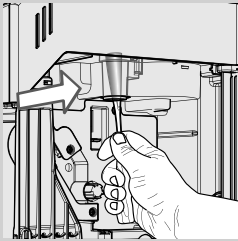

- 5 Alaposan tisztítsa meg a kávékieresztő csövet egy kiskanál nyelével vagy egy másik kerek evőeszközzel.

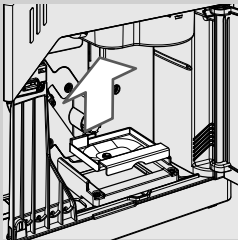

- 6 Távolítsa el a kávégyűjtő fiókot, és alaposan mossa el.

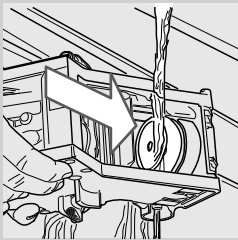

- 7 Gondosan mossa el a központi egységet langyos vízzel. Gondosan mossa el a felső szűrőt.

! **Figyelmeztetés:**

A központi egység tisztításához ne használjon mosószereket vagy szappant.

- 8 Hagyja, hogy a központi egység tökéletesen megszáradjon a levegőn.

- 9 Gondosan tisztítsa meg a gép belső részét puha, vízzel átitatott ronggyal.

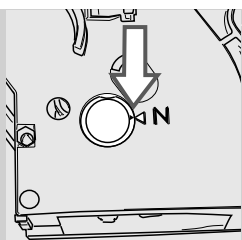

10 Győződjön meg arról, hogy a központi egység nyugalmi helyzetben legyen. A két jelzésnek egy vonalba kell esnie. Ellenkező esetben végezze el a (11.) pontban leírt műveletet.

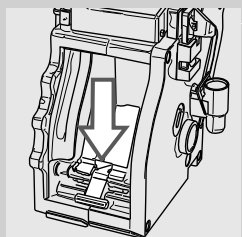

11 Óvatosan nyomja le a kart lefelé, amíg nem ér a központi egység aljához és amíg az egység oldalán lévő két referencia jel nem illeszkedik.

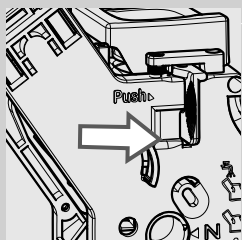

12 Nyomja meg erőteljesen a „PUSH” gombot.

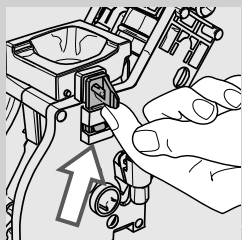

13 Győződjön meg arról, hogy a központi egységet rögzítő kapocs a megfelelő helyzetben van. Ha még nincs leengedett helyzetben, tolja felfelé, amíg megfelelően nem rögződik.

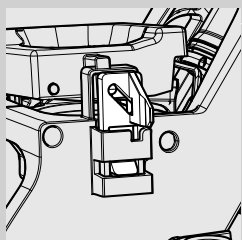

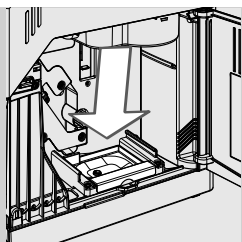

14 Tegye a helyére a kávégyűjtő fiókot, ügyelve arra, hogy megfelelően legyen behelyezve.

Megjegyzés:

Ha a kávégyűjtő fiók nem kerül megfelelően behelyezésre, előfordulhat, hogy a központi egységet nem lehet a gépbe helyezni.

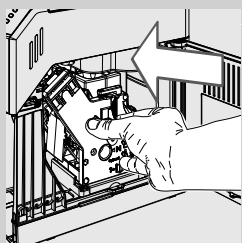

15 Tolja be újra a központi egységet ütközésig, de NE nyomja meg a „PUSH” gombot.

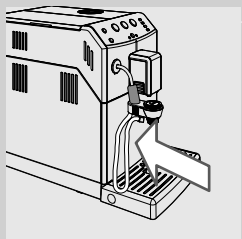

16 Helyezze vissza a zacsfiókot a cseppgyűjtő tálcával a gép belsejébe, és csukja be a szervizajtót.

Az Automata tejhabsítító havi tisztítása



Az Automata tejhabsítító havonta egyszer egy alaposabb tisztítást igényel a megfelelő „Saeco Milk Circuit Cleaner” tejes rendszert tisztító rendszer alkalmazásával. A „Saeco Milk Circuit Cleaner” külön kapható. Részletes információkért olvassa el a használati utasításban lévő, a karbantartáshoz szükséges termékekre vonatkozó oldalt.



Figyelem:

Égési sérülés veszélye! A kieresztés megkezdésekor előfordulhat, hogy a gép egy kevés meleg vizet kispriccel.

- 1** Ellenőrizze, hogy az Automata tejhabsítító megfelelően legyen behelyezve.
- 2** A tejes rendszer tisztítására való terméket öntse egy edénybe. Adjon hozzá ½ l langyos vizet, és várja meg, míg a termék teljesen feloldódik.



- 3** Helyezze be a szívócsövet a tartályba.

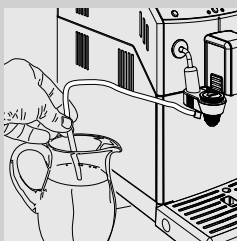

- 4** Tegyen egy elég nagy befogadóképességű edényt (1,5 l) az Automata tejhabsítító alá.



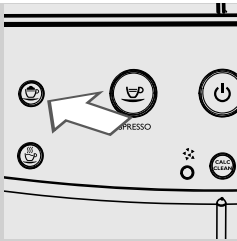

5 A gőzöléshez nyomja meg a „☕” gombot.

6 A gép felmelegedéséhez időre van szükség. Ebben a fázisban a „☕” gomb villog.

7 A kieresztési fázis alatt a „☕” gomb villog. Amikor az oldat ki lett eresztve teljesen, a kieresztés leállításához nyomja meg a „☕” gombot.



Figyelem:

Ne igya meg a folyamat során kieresztett oldatot.

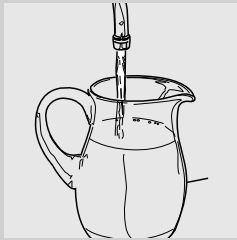

8 Alaposan öblítse el az edényt és töltsé fel ½ l hideg vízzel, melyet a gép az öblítéshez fog használni.

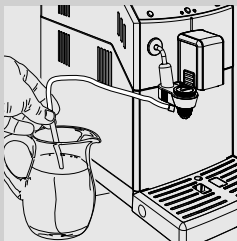

9 Helyezze be a szívócsövet a tartályba.

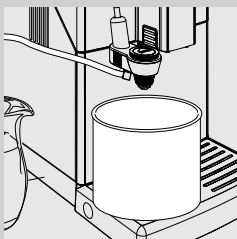

10 Űrítse ki az edény, és helyezze vissza az Automata tejhabosító alá.

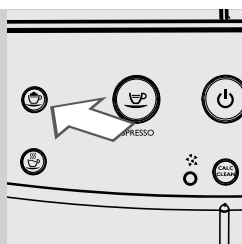

11 A gőzöléshez nyomja meg a „☕” gombot.

12 A gép felmelegedéséhez időre van szükség. Ebben a fázisban a „☕” gomb villog.

13 A kieresztési fázis alatt a „☕” gomb villog. Amikor a víz ki lett eresztve teljesen, a kieresztés leállításához nyomja meg a „☕” gombot.

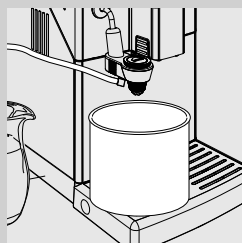

14 Ürítse ki az edényt.

! **Figyelmeztetés:**
Várjon néhány percig, hogy lehűljön a gőzölő cső.

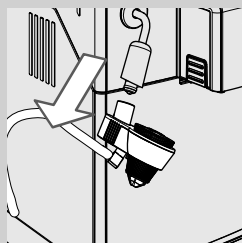

15 Vegye ki az Automata tejhabosítót a gőzölő csőből.

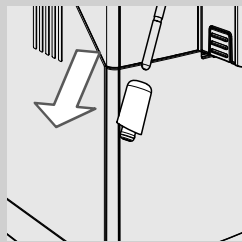

16 A gőzölő csőről távolítsa el a krómozott burkolatról a gumisapkával együtt.

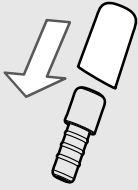

17 Vegye ki a gumisapkát a krómozott burkolatról.

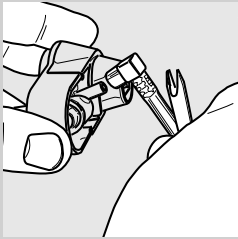

18 Távolítsa el a szívócsövet.

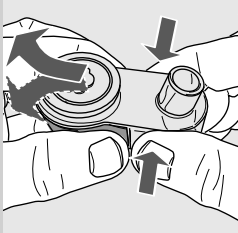

19 Az Automata tejhabosító eltávolításához nyomja meg a két oldalát, és enyhe oldalirányú mozgással az ábrán látható módon húzza ki.

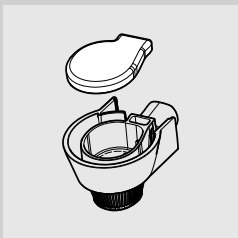

20 Az ábrán látható módon távolítsa el a gumifedelet.

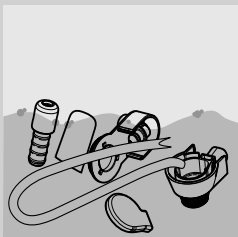

21 Langyos vízzel mossa el az összes alkatrészt.

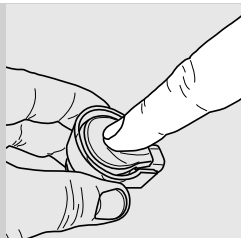

22 Helyezze vissza a fedelet a középső részét lenyomva, és győződjön meg róla, hogy megfelelően legyen behelyezve.

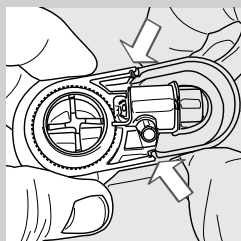

23 Helyezze be az Automata tejhabosítót a csatlakozásba, és győződjön meg róla, hogy jól rögzüljön a megjelölt pontoknál.

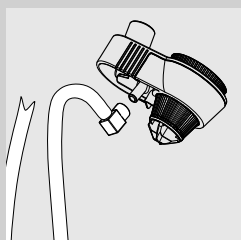

24 Helyezze be a szívócsövet.

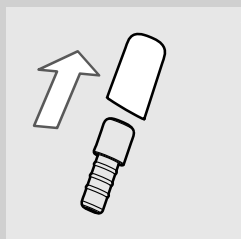

25 Helyezze be a gumisapkát a krómozott burkolatba.

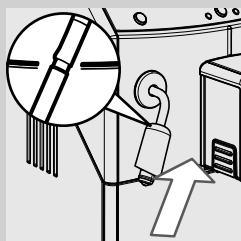

26 Helyezze őket vissza a gőzölő csőre.



Figyelmeztetés:

Ha a gépet nem sokkal korábban használta, ügyeljen arra, hogy a cső forró lehet.

Ne helyezze a gumisapkát a megjelölt helyén túl. Ez esetben az Automata tejhabosító nem működik megfelelően, mert nem képes felszívni a tejet.

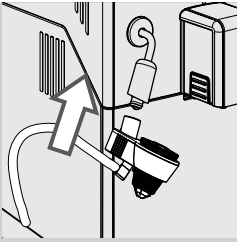

27 Helyezze be az Automata tejhabsítót a gumisapkába.

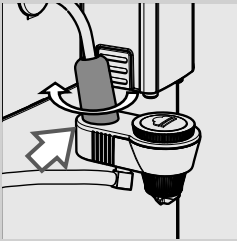

28 Ellenőrizze, hogy megfelelően legyen behelyezve. Ha nem tudja behelyezni, fordítsa el a krómozott burkolatot. Az Automata tejhabsító akkor van megfelelően behelyezve, ha a fogó a menetbe illeszkedik.

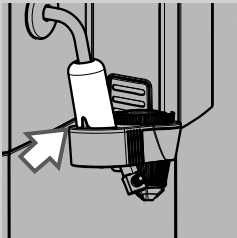

A központi egység havi kenése



Kb. 500 csésze kávé után vagy havonta egyszer kenje meg a központi egységet.

A központi egység kenéséhez használatos kenőzsírt külön lehet megvásárolni. Részletes információkért olvassa el a használati utasításban lévő, a karbantartáshoz szükséges termékekre vonatkozó oldalt.



Figyelmeztetés:

A központi egységet a kenése előtt tisztítsa meg hideg vízzel az „A központi egység heti tisztítása” c. fejezetben leírtak szerint.

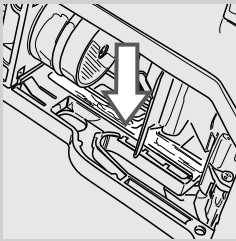

- 1** A kenőanyagot egyenletesen kenje fel az oldalsó sínek mindkét oldalára.

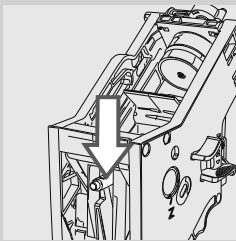
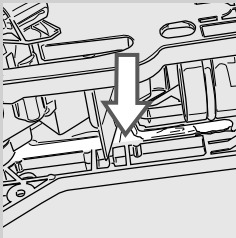

- 2** Kenje meg a tengelyt is.

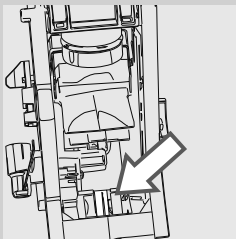

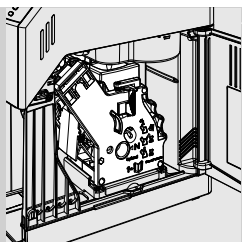

- 3 Rögzülésig tegye a helyére a központi egységet (lásd az „A központi egység heti tisztítása” c. fejezetet).
- 4 Helyezze be a zacsfókot a cseppgyűjtő tálcába, helyezze be őket a gépbe, és csukja be a szervizajtót.

A szemeskávétartály havi tisztítása

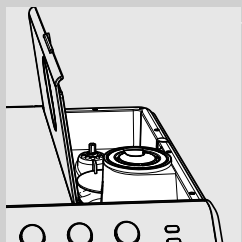

Nedves ruhával tisztítsa meg a szemeskávétartályt havonta egyszer, amikor üres és távolítsa el a kávé olajos anyagát. Ezután töltsse fel ismét szemeskávével.

VÍZKÖMENTESÍTÉS

Amikor kigyullad a „CALC CLEAN” gomb, akkor el kell végezni a vízkömentesítést.

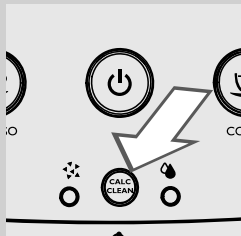

A vízkömentesítési ciklus kb. 30 percet igényel.

**Figyelmeztetés:**

Amennyiben ez a művelet nem kerül elvégzésre, a gép nem fog megfelelően működni. Ebben az esetben a garancia NEM vonatkozik a javításra.

**Figyelem:**

Kizárólag csak Saeco vízkömentesítő oldatot használjon, mely kifejezetten arra lett kifejlesztve, hogy javítsa a gép teljesítményét. Egyéb termékek használata károsíthatja a gépet és nyomokat hagyhat a vízben.

A Saeco vízkömentesítő oldat külön vásárolható meg. Részletes információkért olvassa el a használati utasításban lévő, a karbantartáshoz szükséges termékekre vonatkozó oldalt.

**Figyelem:**

Ne igya meg a vízkömentesítő oldatot, és a vízkömentesítési ciklus végéig kieresztett italokat. Semmi esetre se használjon ecetet vízkömentesítés céljából.

**Megjegyzés:**

A vízkömentesítési folyamat alatt ne vegye ki a központi egységet.

A vízkömentesítési ciklus elvégzéséhez kövesse az alábbi utasításokat:

A vízkömentesítés előtt:

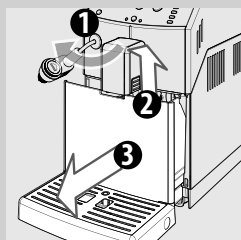

1 Üritse ki a cseppgyűjtő tálcat és a zaccfiókot.

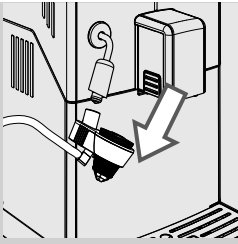

2 Húzza ki az Automata tejhabosítót a gőzölő/melegvíz-kieresztő csőből.

3 Vegye ki a víztartályt, húzza ki az „INTENZA+” vízsűrőt (ha van) a víztartályból, és cserélje ki az eredeti kis fehér szűrővel.

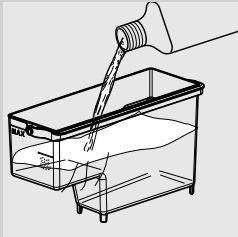

4 Öntse be az összes vízkömentesítő oldatot a víztartályba.

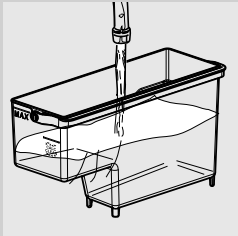

5 Töltse meg a tartályt hideg vízzel a CALC CLEAN jelzésig, és helyezze vissza.

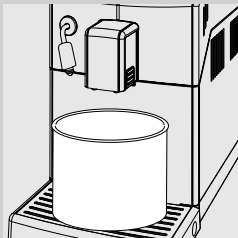

6 Tegyen egy elég nagy befogadóképességű edényt (1,5 l) a gőzölő/melegvíz-kieresztő cső és a kávékieresztő cső alá.





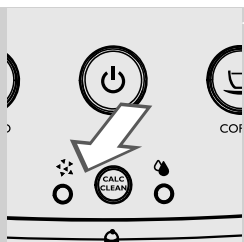

7 A vízkömentesítési ciklus elindításához legalább 3 másodpercig nyomja meg a **CALC CLEAN** gombot. A „☕” gomb folyamatosan ég. A „**CALC CLEAN**” gomb a ciklus teljes időtartama alatt villog.



- 8** Kigyullad a „” lámpa. A gép rendszeresen, kb. 20 percenként megkezdí a vízkömentesítı oldat kieresztését.

Megjegyzés:

A vízkömentesítési ciklus a „” gomb megnyomásával leszüneteltethetı. Ez lehetıvé teszi az edény kiürítését vagy a gép rövid idıre történı felügyelet nélkül hagyását. A ciklus újraindításához nyomja meg ismét a „” gombot. A szünet alatt a „” gomb villog. A vízkömentesítési ciklus alatt a „” gomb folyamatosan ég.



- 9** Amikor kigyullad a „” lámpa, a víztartály üres.

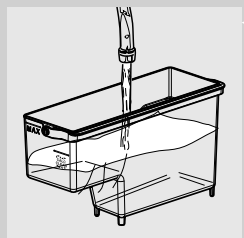

- 10** Öblítse el a tartályt, töltsé meg hideg vízzel a MAX jelzésig, majd helyezze be ismét a gépbe.

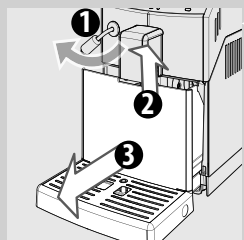

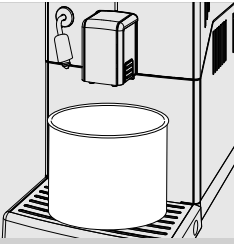

- 11** Űrítse ki a cseppgyűjtı tálcát és tegye vissza a helyére.



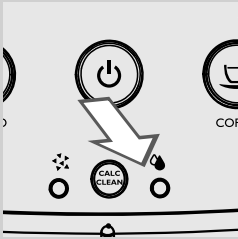



12 Ürítse ki az edényt, és tegye vissza a helyére.



13 A „” lámpa kigyullad. Amikor villog, az öblítési ciklus elindításához nyomja meg a „” gombot.

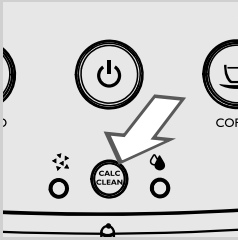

Megjegyzés:

Az öblítési ciklus a „” gomb megnyomásával leszüneteltethető. Ez lehetővé teszi az edény kiürítését vagy a gép rövid időre történő felügyelet nélkül hagyását. A ciklus újraindításához nyomja meg ismét a „” gombot. A szünet alatt a „” gomb villog. A vízkömentesítési ciklus alatt a „” gomb folyamatosan ég.



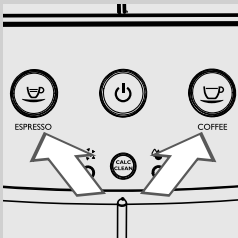

14 Az öblítési ciklus végén a „” gomb kialszik.



15 A gép elvégzi a felfűtést és az automatikus öblítést.
A „” és a „” gomb egyidejűleg villog.
A vízkömentesítési ciklus véget ért.

! Figyelmeztetés:

Ha a piros „” lámpa kigyullad és a „” lámpa nem alszik ki, az öblítéshez a víztartály nem lett feltöltve a MAX szintig. Töltse meg a tartályt hideg vízzel és folytassa a 13. ponttól.

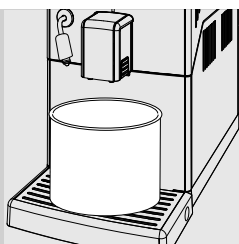

16 Ürítse ki a használt edényt.

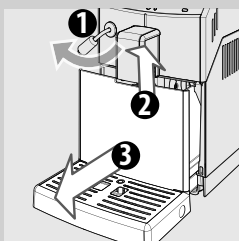

17 Ürítse ki a cseppgyűjtő tálcát és tegye vissza a helyére.

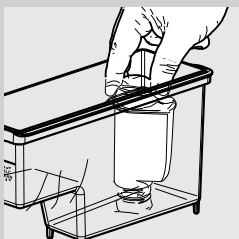

18 Távolítsa el a kis fehér szűrőt, és helyezze vissza az „INTENZA+” vízszűrőt (ha van) a víztartályba.

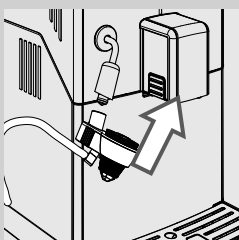

19 Helyezze vissza az Automata tejhabosítót.

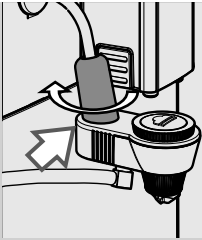

- 20** Ellenőrizze, hogy megfelelően legyen behelyezve. Ha nem tudja behelyezni, fordítsa el a krómozott burkolatot. Az Automata tejhajosító akkor van megfelelően behelyezve, ha a fogó a menetbe illeszkedik.

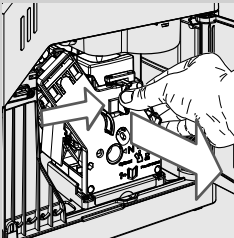
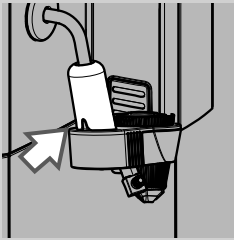

- 21** Tisztítsa meg a központi egységet. További útmutatásért lásd az „A központi egység heti tisztítása” c. fejezetet.

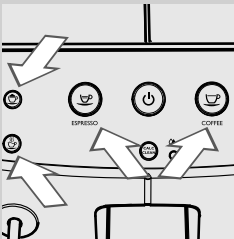

- 22** A gép használatra készen áll.
A „☕”, „☕”, „☕” és „☕” gomb ég.

A VÍZKÖMENTESÍTÉSI CIKLUS FÉLBESZAKADÁSA

Ha egyszer elindította a vízkömentesítési folyamatot, akkor muszáj befejezni és közben ne kapcsolja ki a gépet.

Amennyiben a vízkömentesítési folyamat során hiba fordul elő, az ON/OFF gomb megnyomásával lehet kilépni. Ebben az esetben kövesse a bemutatott utasításokat.

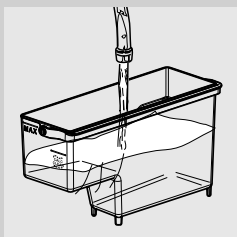

- 1** Ürítse ki, gondosan öblítse el a víztartályt és töltsé fel a MAX jelzésig.

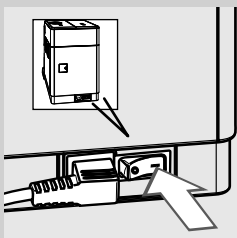



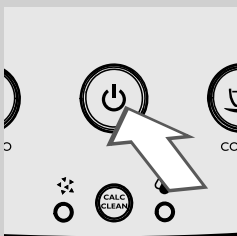

- 2** Ellenőrizze, hogy a főkapcsoló „I” helyzetben legyen.

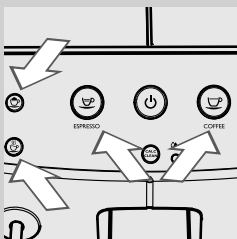

- 3** A gép bekapcsolásához nyomja meg a „” gombot.



- 4** Várja meg, hogy a „”, „”, „” és „” gomb folyamatos fénnyel világítson.

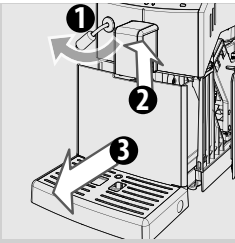

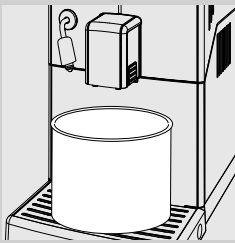

5 Ürítse ki a cseppgyűjtő tálcat és tegye vissza a helyére.



6 Ürítse ki az edényt, és tegye vissza a helyére.



7 Nyomja meg a „” gombot 500 ml víz kieresztéséhez. A „” gomb villog.



8 A vízkieresztés félbeszakításához nyomja le a „” gombot. Ürítse ki az edényt.

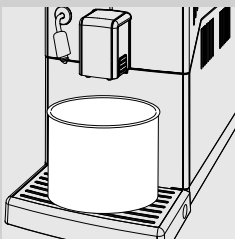

9 Tegyен egy edényt a kávékieresztő cső alá.



10 Nyomja meg a „☕” gombot egy kávé kieresztéséhez.

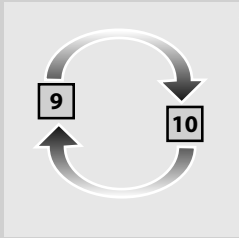

11 Mielőtt továbblépne a 12. ponthoz, ismételje meg a 9–10. lépéseket.

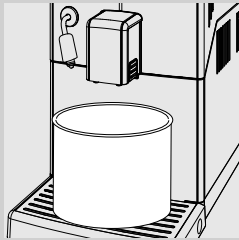

12 Ürítse ki az edényt. A gép használatra készen áll.



Megjegyzés:

Ha a narancssárga „^{CALC}CLEAN” lámpa nem alszik ki, akkor amint lehet, el kell végezni egy új vízkömentesítési ciklust.

JELZÉSEK A KEZELŐPANELEN

Jelzések



Villognak

A gép foglalt és az alábbi műveletek egyikét végzi:

- Felfűtés
- Automatikus öblítés.



A „☕” folyamatosan ég és a „⚠” és a „⚠” villog

A gép kéri a rendszer feltöltését. Nyomja meg a „☕” gombot. A lenyomás után a gomb kialszik. A rendszer feltöltése során a „⚠” és a „⚠” lámpa villog, majd a feltöltés végén kikapcsol.



Folyamatosan égnek

A gép készen áll az italok kieresztésére.

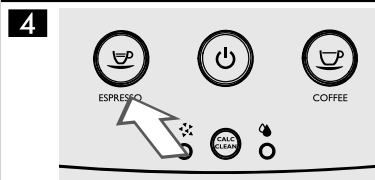

Lassan villog

A gép egy espresszó kieresztési fázisában van.



Lassan villog

A gép egy kávé kieresztési fázisában van.



Gyors dupla villogás

A gép két espresszó kieresztési fázisában van.

Jelzések

7

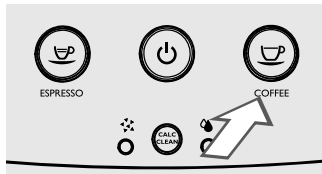

A gép két kávé kieresztési fázisában van.

Gyors dupla villogás

8

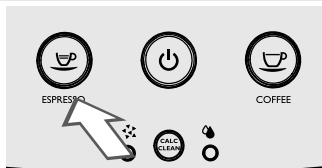

A gép egy kieresztendő eszpresszó mennyiségének a programozási fázisában van.

Gyorsan villog

9

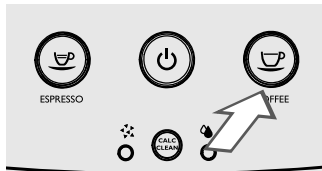

A gép egy kieresztendő kávé mennyiségének a programozási fázisában van.

Gyorsan villog

10



A gép gőzölési fázisban van.

Lassan villog

11



A gép melegvíz-kieresztési fázisban van.

Lassan villog

12

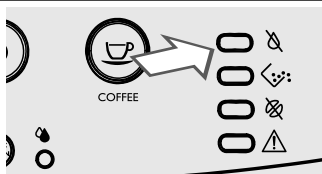

Töltse meg a víztartályt.

Folyamatosan ég

Jelzések

13



Folyamatosan ég

Helyezze be teljesen a gépbe a cseppgyűjtő tálcat és a zaccfiókat, és csukja be a szervizajtót.

14



Gyorsan villog

A központi egység visszaállítási fázisban van a gép lenullázása után.

15



Lassan villog

Helyezze be a központi egységet.

16

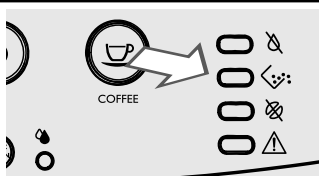

Folyamatosan ég

Ürítse ki a zaccfiókat.

17

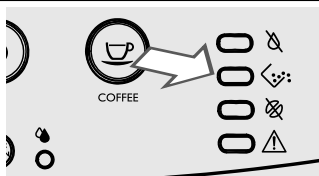

Villog

A zaccfiók nincs a gépbe helyezve. Várjon egy pár másodpercet, amíg a „☕” lámpa kialszik és a „⚠” lámpa folyamatosan ég. Ezután tegye be a zaccfiókat, és csukja be a szervizajtót.

18

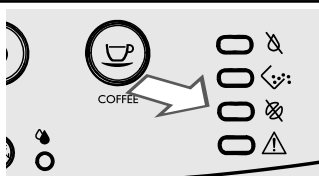

Folyamatosan ég

Töltse fel a tartályt szemes kávéval, és indítsa újra a ciklust. A lámpa kialszik, amikor megnyomásra kerül a gomb a kiválasztott termék kieresztéséhez.

Amikor látható ez a jelzés, akkor lehet gőzt és meleg vizet kiereszteni.

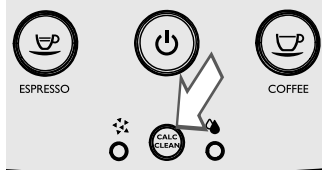
Jelzések**19****Folyamatosan ég**

A gépet vízkömentesíteni kell. Ne térjen el a jelen használati utasítás „Vízkömentesítés” c. fejezetében leírt műveletektől.

Megjegyzés: Hiányzó vízkömentesítés esetén a gép nem fog megfelelően működni. Ebben az esetben a garancia NEM vonatkozik a javításra!

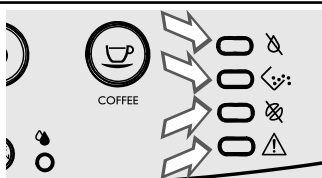
20**Az összes egyszerre villog**

A gép nem működik.

Kapcsolja ki a gépet. Kapcsolja be 30 másodperc múlva. Ismétlje meg az eljárást 2–3-szor.

Ha a gép nem kapcsol be, forduljon országának Philips hotline szolgáltatásához (a telefonszámokat a garancialevél tartalmazza).

HIBAELHÁRÍTÁS

Ebben a fejezetben a gépet érintő leggyakoribb rendellenességeket mutatjuk be.

Amennyiben az alábbi információk nem segítik Önt a probléma megoldásában, tekintse meg www.philips.com/support oldal GYIK részlegét vagy lépjen kapcsolatba országának Philips hotline szolgáltatásával.

A telefonszámokat a garancialevélben és a www.philips.com/support oldalon találhatja.

Hibajelenségek	Okok	Megoldások
A gép nem kapcsol be.	A gép nincs csatlakoztatva a hálózathoz vagy a főkapcsoló „O” állásban van.	Csatlakoztassa a gépet a hálózathoz, és fordítsa a főkapcsolót „I” állásba.
A cseppgyűjtő tálca akkor is megtelik, ha nincs vízkie-resztés.	Előfordul, hogy a víz a gépből automatikusan a cseppgyűjtő tálcába ürül a rendszerek öblítése miatt és az optimális működés biztosítása érdekében.	Ez a jelenség normális.
A gépen mindig megjelenik a „” lámpa.	A zaccfók kikapcsolt gép mellett lett kiürítve.	A zaccfókat mindig a gép bekapcsolt állapotában kell kiüríteni.
A kávé nem elég meleg.	A csészék hidegek.	Melegítse fel a csészéket meleg vízzel.
A kávé nem elég krémes (lásd a megjegyzést).	A keverék nem megfelelő, vagy a kávé nem friss pörkölésű, vagy túl durvára van őrölve.	Cserélje ki a kávékeveréket, vagy állítsa be a darálási finomságot az „A kerámia kávédaráló beállítása” c. fejezet szerint.
Nem lehet betenni a központi egységet.	A központi egység nincs a nyugalmi helyzetben.	Győződjön meg róla, hogy a központi egység nyugalmi helyzetben legyen az „A központi egység heti tisztítása” c. fejezetben leírtak szerint.
	A hajtómű nincs megfelelő helyzetben.	Helyezze be a cseppgyűjtő tálcat és a zaccfókat. Csukja be a szervizajtót. Kapcsolja be a gépet behelyezett központi egység nélkül. A hajtómű viszszatér a megfelelő helyzetbe. Kapcsolja ki a gépet és helyezze vissza a központi egységet az „A központi egység heti tisztítása” c. fejezetben leírtaknak megfelelően.
Nem lehet kivenni a központi egységet.	A központi egység nincs a helyén.	Kapcsolja be a gépet. Csukja be a szervizajtót. A központi egység automatikusan visszatér a kiindulási helyzetbe.
	A zaccfók be van helyezve.	A központi egység eltávolítása előtt húzza ki a zaccfókat.

Hibajelenségek	Okok	Megoldások
A gép darálja a kávészemeket, de nem jön kávé belőle (lásd a megjegyzést).	A központi egység koszos.	Tisztítsa meg a központi egységet (lásd az „A központi egység heti tisztítása” c. fejezetet).
	A rendszer nincs feltöltve.	Töltse fel a rendszert („Első bekapcsolás” c. fejezet).
	Ez akkor fordulhat elő, amikor a gép automatikusan állítja be az adagot.	Eresszen ki néhány kávé a „Saeco Adapting System” c. fejezetben leírtaknak megfelelően.
	A kávékieresztő cső koszos.	Tisztítsa meg a kávékieresztő csövet.
A kávé túlságosan híg (lásd a megjegyzést).	Ez akkor fordulhat elő, amikor a gép automatikusan állítja be az adagot.	Eresszen ki néhány kávé a „Saeco Adapting System” c. fejezetben leírtaknak megfelelően.
	A kerámia kávédaráló durva darálásra van beállítva.	Állítsa a kerámia kávédarálót egy finomabb darálásra (lásd az „A kerámia kávédaráló beállítása” c. bekezdést).
A kávé lassan folyik ki (lásd a megjegyzést).	A kávé túlságosan finom.	Cserélje ki a kávékeveréket, vagy állítsa be a darálást az „A kerámia kávédaráló beállítása” c. fejezetben leírtak szerint.
	A rendszer nincs feltöltve.	Töltse fel a rendszert („Első bekapcsolás” c. fejezet).
	A központi egység koszos.	Tisztítsa meg a központi egységet (lásd az „A központi egység heti tisztítása” c. fejezetet).
A kávé a kávékieresztő cső külsején folyik ki.	A kávékieresztő cső el van tömődve.	Tisztítsa meg a kávékieresztő csövet és a kimeneti nyílásait.
Nem jön meleg víz vagy gőz.	A gőzölő/melegvíz-kieresztő cső nyílása eltömődött.	Túvel tisztítsa ki a gőzölő cső nyílását. Ennek a műveletnek az elvégzése előtt győződjön meg arról, hogy a készülék ki van kapcsolva, és lehűlt állapotban van.
Nem sikerül befejezni a vízkömentesítési ciklust.	Nem lett kieresztve elegendő víz az öblítéshez.	Nyomja meg az ON/OFF gombot és kövesse az „A vízkömentesítési ciklus félbeszakadása” c. bekezdésben leírt utasításokat.



Megjegyzés:

E problémák jelentkezése normális jelenség, ha kávékeveréket cserél, illetve ha először használja a gépet; ebben az esetben várja meg, hogy a gép automatikusan beállítsa magát a „Saeco Adapting System” c. fejezetben leírtaknak megfelelően.

ENERGIATAKARÉKOSSÁG**Készenléti állapot**

A Philips szuperautomata eszpresszó kávéfőző gép energiatakarékosági funkcióval lett tervezve, amint azt az energiatakarékos A osztályú címke jelzi.

30 perccel az utolsó használatot követően a gép automatikusan kikapcsol. Ha ki lett eresztve egy ital, a gép elvégez egy öblítési ciklust.

Készenléti üzemmódban az energiafogyasztás kisebb, mint 1Wh. A gép bekapcsolásához nyomja meg a „” gombot (ha a gép hátulján található főkapcsoló „I” helyzetben van). Ha a gép hideg, a gép elvégez egy öblítési ciklust.

MŰSZAKI JELLEMZŐK

A gyártó fenntartja magának a jogot a termék műszaki jellemzőinek megváltoztatására.

Névleges feszültség - névleges teljesítmény - áramellátás	Lásd a szervizajtó mögötti adattáblán
Burkolat anyaga	Hőre lágyuló műanyag
Méretek (szél. x mag. x mély.)	215 x 330 x 429 mm / 8,5 x 13 x 16,9 hüvelyk
Tömeg	7 kg / 16 font
A kábel hossza	800 - 1200 mm / 32-47 hüvelyk
Kezelőpanel	Elülső
Csészék mérete	152 mm-ig / 6 hüvelykig
Vízartály	1,8 liter / 60,8 uncia - Kivehető
Szemskávé-tartály kapacitása	250 g / 1 csésze
Zaccfók kapacitása	15
Pumpanyomás	15 bar
Kazán	Inox acél kazán
Biztonsági berendezések	Olvadó biztosíték

GARANCIA ÉS SZERVIZ**Garancia**

A garanciával és az ehhez kapcsolódó feltételekkel kapcsolatos további információkért olvassa el a mellékelt garancialevelet.

Szerviz

Biztosak szeretnénk lenni abban, hogy elégedett a gépével. Ha még nem tette meg, kérjük, regisztrálja a terméket a www.philips.com/welcome oldalon. Ezáltal kapcsolatban tudunk maradni Önnel, és emlékeztetni tudjuk a tisztítási és a vízkömentesítési műveletek elvégzésére.

Amennyiben támogatásra vagy szervizre van szüksége, kérjük látogassa meg a Philips honlapját a www.philips.com/support oldalon vagy lépjen kapcsolatba országának Philips hotline szolgáltatásával. A telefonszámot a garancialevélben vagy a www.philips.com/support oldalon találhatja.

KARBANTARTÁSHOZ SZÜKSÉGES TERMÉKEK RENDELÉSE

A tisztításhoz és a vízkömentesítéshez csak Saeco termékeket használjon. Ezeket a termékeket a Philips online üzletében (ha van az országában) a www.shop.philips.com/service oldalon, a viszonteladótól vagy a hivatalos szervizközpontokban lehet megvásárolni.

Amennyiben nehézségekbe ütközik a gép karbantartásához szükséges termékek beszerzése során, lépjen kapcsolatba országának Philips hotline szolgáltatásával.

A telefonszámokat a garancialevélben és a www.philips.com/support oldalon találhatja.

A karbantartáshoz szükséges termékek listája



- Vízkömentesítő szer CA6700



- INTENZA+ vízsűrő patron CA6702



- Kenőanyag HD5061



- Karbantartási készlet CA6706

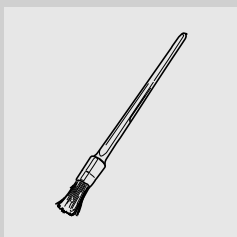

- Tisztítóecset HD5084



421946023201



A gyártó fenntartja az előzetes figyelmeztetés nélküli módosítás jogát.

www.philips.com/welcome