

# Rádi vám vždy pomůžeme

Zregistrujte svůj výrobek a získajte podporu na adrese  
[www.philips.com/support](http://www.philips.com/support)



M660

M665



## Rozšířená uživatelská příručka

# PHILIPS



# Obsah

---

## 1 Důležité bezpečnostní pokyny 3

---

## 2 Váš telefon 4

- Co balení obsahuje 4
  - Přehled telefonu 5
  - Přehled základní stanice 6
- 

## 3 Začínáme 7

- Připojení základní stanice 7
  - Instalace sluchátka 7
  - Nastavení telefonu (v závislosti na zemi) 8
  - Změna kódu PIN pro vzdálený přístup (pro model M665) 9
  - Nabití sluchátka 9
  - Kontrola stavu baterie 9
  - Co je pohotovostní režim? 9
  - Ikony na displeji 9
  - Kontrola síly signálu 10
  - Zapnutí nebo vypnutí sluchátek 10
- 

## 4 Hovory 11

- Volání 11
  - Příjem hovoru 11
  - Ukončení hovoru 11
  - Nastavení hlasitosti sluchátka/ reproduktoru 12
  - Ztlumení mikrofonu 12
  - Zapnutí nebo vypnutí reproduktoru 12
- 

## 5 Interní a konferenční hovory 13

- Volání na jiné sluchátko 13
  - Uskutečnění konferenčního hovoru 13
- 

## 6 Text a čísla 15

- Zadávání textu a čísel 15
  - Přepínání mezi velkými a malými písmeny 15
- 

## 7 Telefonní seznam 16

- Zobrazení telefonního seznamu 16
- Vyhledávání záznamu 16

- Volání z telefonního seznamu 16
  - Otevření telefonního seznamu během hovoru 16
  - Přidání záznamu 17
  - Úprava záznamu 17
  - Odstranění záznamu 17
  - Odstranění všech záznamů 17
- 

## 8 Výpis hovorů 18

- Typ seznamu hovorů 18
  - Zobrazení záznamů hovorů 18
  - Uložení záznamu hovoru do telefonního seznamu 18
  - Volání zpět 19
  - Odstranění záznamu hovorů 19
  - Odstranění všech záznamů 19
- 

## 9 Seznam pro opakované volání 20

- Zobrazení záznamů hovorů pro opakované volání 20
  - Opakované volání hovoru 20
  - Uložení záznamu hovorů pro opakované volání do telefonního seznamu 20
  - Přístup k seznamu pro opakované volání během hovoru 20
  - Odstranění záznamu hovoru pro opakované volání 20
  - Odstranění všech záznamů hovorů pro opakované volání 20
- 

## 10 Nastavení telefonu 22

- Nastavení zvuku 22
  - režim Eco 23
  - Režim ECO+ 23
  - Název přístroje 24
  - Nastavení data a času 24
  - Nastavení jazyka zobrazovaných údajů 24
  - Automatická odpověď 24
  - Aktivace/Deaktivace automatického zavěšení 24
  - Podsvícení základny 25
- 

## 11 Budík 26

Nastavení budíku	26
Vypnutí budíku	26
<hr/>	
<b>12 Telefonní záznamník</b>	<b>27</b>
Zapnutí či vypnutí záznamníku	27
Vzkazy pro rodinu	27
Nastavení jazyka záznamníku	27
Nastavení režimu odpovědi	27
Oznámení	28
Příchozí zprávy	28
Nastavení prodlevy vyzvánění	29
Vzdálený přístup	29
<hr/>	
<b>13 Služby</b>	<b>31</b>
Typ seznamu hovorů	31
Automatický konferenční hovor	31
Blokování čísel	31
Seznam blokováných	32
Typ sítě	33
Automatická předvolba	33
Výběr doby opakování	33
Režim vytáčení	33
Automatické hodiny	34
Registrace dalších sluchátek	34
Zrušení registrace sluchátek	34
Obnovení výchozích nastavení	35
<hr/>	
<b>14 Technické údaje</b>	<b>36</b>
<hr/>	
<b>15 Oznámení</b>	<b>37</b>
Prohlášení o shodě	37
Shoda s normou GAP	37
Soulad se standardy EMF	37
Likvidace starého výrobku a baterie	37
<hr/>	
<b>16 Nejčastější dotazy</b>	<b>39</b>
<hr/>	
<b>17 Příloha</b>	<b>41</b>
Tabulky zadávání textu a čísel	41
<hr/>	
<b>18 Rejstřík</b>	<b>43</b>

# 1 Důležité bezpečnostní pokyny

## Požadavky na napájení

- Výrobek vyžaduje elektrické napájení 100-240 V střídavého proudu. V případě výpadku elektrického proudu bude komunikace ztracena.
- Napětí sítě je označeno jako TNV-3 (Telecommunication Network Voltages) podle definice v normě EN 60950.



## Varování

- Elektrická síť je označena za nebezpečnou. Nabíječku lze vypnout pouze odpojením napájení od elektrické zásuvky. Zajistěte, aby byla elektrická zásuvka snadno přístupná.

## Poškození a chybné funkce výrobku lze předejít



## Výstraha

- Používejte pouze takové napájení, jaké je uvedeno v uživatelské příručce.
- Používejte pouze takové baterie, jaké jsou uvedeny v uživatelské příručce.
- Při výměně baterie za nesprávný typ hrozí nebezpečí výbuchu.
- Použité baterie zlikvidujte podle pokynů.
- Nevhazujte baterie do ohně.
- Vždy používejte kabely dodané s výrobkem.
- Nabíjecí kontakty ani baterie nesmí přijít do kontaktu s kovovými předměty.
- Výrobek nesmí přijít do styku s malými kovovými předměty. Mohou zhoršit kvalitu zvuku a výrobek poškodit.
- Kovové předměty lze nechat umístěné u telefonního sluchátka nebo na něm.
- Výrobek nepoužívejte na místech, kde hrozí nebezpečí výbuchu.
- Neotvírejte sluchátko, základní stanici ani nabíječku, hrozí nebezpečí vysokého napětí.
- Zásuvka elektrické sítě by měla být nainstalována poblíž zařízení, které chcete připojit, a měla by být snadno přístupná.

- Aktivace funkce handsfree může náhle zvýšit hlasitost sluchátka na velmi vysokou úroveň: zkontrolujte, zda sluchátko nemáte příliš blízko ucha.
- Zařízení není určeno pro nouzové hovory při výpadku elektrické energie. Pro uskutečnění nouzových hovorů mějte k dispozici alternativní přístroj.
- Výrobek nesmí přijít do kontaktu s tekutinami.
- Nepoužívejte žádné čisticí prostředky obsahující alkohol, čpavek, benzen nebo abrazivní látky, tyto prostředky mohou výrobek poškodit.
- Telefon nevystavujte nadměrné teplotě z topných těles ani přímému slunečnímu záření.
- Nedopusťte, aby telefon spadl na zem nebo aby na něj spadly jakékoliv předměty.
- Zapnuté mobilní telefony v bezprostřední blízkosti mohou způsobit rušení.

## Informace o provozní teplotě a teplotách skladování

- Zařízení používejte v místech, kde je teplota vždy mezi 0 °C a +40 °C (do 90 % relativní vlhkosti).
- Zařízení ukládejte v místech, kde je teplota vždy mezi -20 °C a +45 °C (do 95 % relativní vlhkosti).
- Nízké teploty mohou vést ke zkrácení životnosti baterie.

## 2 Váš telefon

Gratulujeme k nákupu a vítáme vás mezi uživateli výrobků společnosti Philips! Chcete-li využívat všech výhod podpory, které společnost Philips nabízí, zaregistrujte svůj výrobek na stránkách [www.philips.com/welcome](http://www.philips.com/welcome).

### Co balení obsahuje



Sluchátko\*\*



Základní stanice (s dvěma konektory)



Nabíječka\*\* (s jedním konektorem)

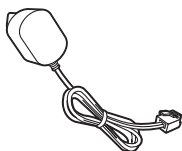

Napájecí adaptér (pro základní stanici)

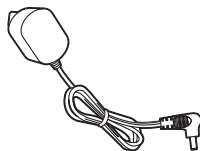

Napájecí adaptér\*\* (pro nabíječku)



Telefonní kabel\*



Záruka



Krátká uživatelská příručka

#### Poznámka

- \* V některých zemích je nutné k telefonnímu kabelu připojit telefonní adaptér a poté kabel zapojit do telefonní zásuvky.

#### Tip

- \*\* Balení s více sluchátky obsahuje více sluchátek a nabíječek a napájecích adaptérů.

## Přehled telefonu

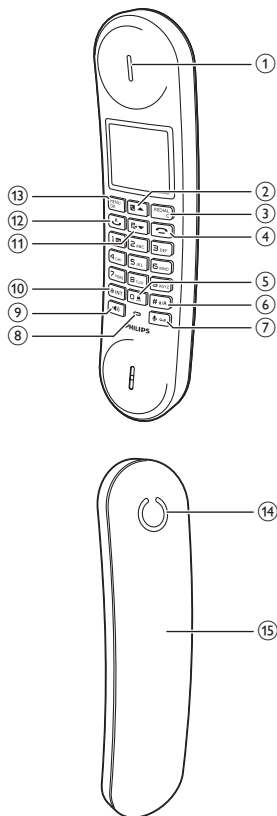

### ① Sluchátko

### ② ▲

- Procházení nabídkou směrem nahoru.
- Zvýšení hlasitosti sluchátka/reproduktoru.
- Přístup do telefonního seznamu.

### ③ REDIAL/C

- Odstranění textu nebo číslic.
- Zrušení operace.
- Přístup do seznamu opakovaného volání v pohotovostním režimu.
- Změna profilu zvuku během hovoru.

### ④

- Ukončení hovoru.

- Ukončení nabídky/operace.
- Sluchátka zapnete nebo vypnete stisknutím a podržením tlačítka.

### ⑤

- Stisknutím vytvoříte při psaní textu mezeru.
- Stisknutím a podržením zamknete/odemknete klávesnici v pohotovostním režimu.

### ⑥ # a/A

- Stisknutím a přidržím při hovoru zadáte pauzu.
- Přepínání mezi velkými/malými písmeny během úprav.

### ⑦ (pro model M660) nebo / (pro model M665)

- Ztlumení či zrušení ztlumení mikrofonu.
- Přístup k nabídce záznamníku v pohotovostním režimu (pouze model M665).
- Poslech nových zpráv ze záznamníku (pouze model M665).

### ⑧ Mikrofon

### ⑨

- Zapnutí/vypnutí reproduktoru telefonu.
- Uskutečňování a příjem hovorů prostřednictvím reproduktoru.

### ⑩ \*INT

- Stisknutím a přidržím uskutečňuje hovor přes interkom (pouze u verze s více sluchátky).
- Nastavení režimu vytáčení (režim pulzního vytáčení nebo režim přechodný režim tónového vytáčení).

### ⑪ ▼

- Procházení nabídkou směrem dolů.
- Snížení hlasitosti sluchátka/reproduktoru.
- Přístup k výpisu hovorů v pohotovostním režimu.

### ⑫

- Uskutečňování a příjem hovorů.

- –Tlačítko Opakování (tato funkce závisí na síti)

### 13 MENU/OK

- Přístup k hlavní nabídce v pohotovostním režimu.
- Potvrzení volby.
- Vstup do nabídky možností.
- Výběr funkce zobrazené na obrazovce sluchátka přímo nad tlačítkem.

### 14 Reproduktor

### 15 Zadní kryt přístroje

## Přehled základní stanice

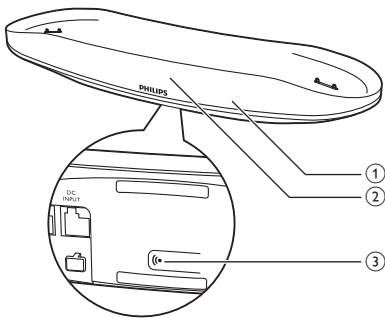

### 1 Kontrolka LED

- Nesvítí: žádná nová událost.
- Svítí: probíhá hovor.
- Bliká: nové zmeškané hovory / nové zprávy na záznamníku / nová hlasová pošta / režim registrace.

### 2 Displej LCD

- Během přichozícího hovoru se střídavě zobrazují jméno a číslo volajícího.
- V pohotovostním režimu se zobrazí čas.

### 3 •)

- Stisknutím vyhledáte sluchátka.
- Stisknutím a podržením tlačítka spustíte režim registrace.



## 3 Začínáme

### ! Výstraha

- Před připojením a instalací přístroje si přečtěte bezpečnostní pokyny v části „Důležité bezpečnostní pokyny“.

## Připojení základní stanice

### ! Varování

- Hrozí nebezpečí poškození výrobku! Ověřte, zda napětí v elektrické síti odpovídá napětí, které je uvedeno na zadní nebo spodní straně telefonu.
- K nabíjení baterií používejte jen dodaný napájecí adaptér.

### ☰ Poznámka

- Pokud si prostřednictvím telefonní linky necháte zřídit vysokorychlostní internetové připojení (DSL), je mezi telefonní kabel a napájecí zásuvku třeba nainstalovat filtr DSL. Tento filtr zabraňuje vzniku šumu a potíží s ID volajícího způsobenými rušením linky DSL. Další informace o filtrech DSL získáte u svého poskytovatele služby DSL.
- Štítek s typovými údaji je umístěn na spodní části základní stanice.

- 1 Jednotlivé konce napájecího adaptéru zapojte do:
  - konektor vstupu stejnosměrného napájení na spodní straně základní stanice,
  - zásuvky ve zdi.
- 2 Jednotlivé konce telefonního kabelu zapojte do:
  - telefonní zdířka na spodní straně základní stanice,
  - telefonní zdířky ve zdi.

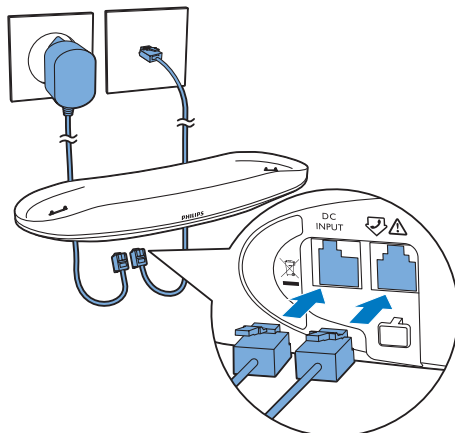

- 3 Jednotlivé konce napájecího adaptéru zapojte do (pouze verze s více sluchátky):
  - konektor vstupu DC na spodní straně nabíječky přídavného sluchátka.
  - zásuvky ve zdi.

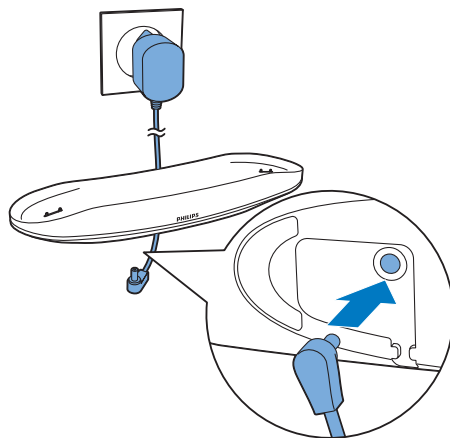

## Instalace sluchátka

Baterie jsou ve sluchátku již nainstalovány. Před dobíjením sejměte z krytu baterie pásku.

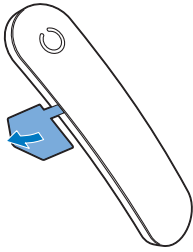

### ! Výstraha

- Nebezpečí výbuchu! Baterie chraňte před horkem, slunečním zářením nebo ohněm. Baterie nikdy nevhazujte do ohně.
- Používejte pouze dodané baterie.
- Nebezpečí snížení životnosti baterií! Nikdy nepoužívejte různé značky ani typy baterií.

### ☰ Poznámka

- Před první použitím baterie dobijte po dobu 8 hodin.
- Pokud se sluchátko při nabíjení baterií zahřívá, je to normální.

### ! Varování

- Při vkládání baterie do přihrádky zkontrolujte její polaritu. Nesprávná polarita může výrobek poškodit.

## Nastavení telefonu (v závislosti na zemi)

- 1 Při prvním použití telefonu se zobrazuje uvítací zpráva.
- 2 Stiskněte tlačítko **MENU/OK**.

### Nastavení země/jazyka

Vyberte zemi/jazyk a stisknutím tlačítka **MENU/OK** je potvrďte.

↳ Nastavení země/jazyka bude uloženo.

### ☰ Poznámka

- Možnosti nastavení země/jazyka závisí na dané zemi. Nedojde-li k zobrazení uvítací zprávy, znamená to, že jsou ve vaší zemi země/jazyk přednastaveny. Poté lze nastavit datum a čas.

Chcete-li nastavit jiný jazyk, postupujte následovně.

- 1 Vyberte možnost **MENU/OK** > [**Nast. tel.**] > [**Jazyk**]. Volbu poté potvrďte stisknutím tlačítka **MENU/OK**.
- 2 Vyberte jazyk a potvrďte jej tlačítkem **MENU/OK**.  
↳ Nastavení bude uloženo.

### Nastavení data a času

- 1 Stiskněte tlačítko **MENU/OK**.
- 2 Vyberte možnost [**Nast. tel.**] > [**Datum a čas**] a stisknutím tlačítka **MENU/OK** ji potvrďte.
- 3 Stisknutím číselných tlačítek zadejte datum a stisknutím tlačítka **MENU/OK** volbu potvrďte.  
↳ Na sluchátku je zobrazena nabídka nastavení času.
- 4 Stisknutím číselných tlačítek zadejte čas.
  - Je-li čas ve 12hodinovém formátu, stisknutím tlačítek **☰ ▲** / **☰ ▼** vyberte možnost [**am**] nebo [**pm**] (v závislosti na dané zemi).
- 5 Stisknutím tlačítka **MENU/OK** potvrďte volbu.

### ☰ Note

- Základní hodiny jsou automaticky synchronizovány s hodinami sluchátka.

## Změna kódu PIN pro vzdálený přístup (pro model M665)



### Poznámka

- Tato funkce je dostupná pouze u modelů se záznamníkem.
- Výchozí kód PIN pro vzdálený přístup záznamníku je 0000 a je důležité jej změnit k zabezpečení bezpečnosti.

- 1 Stiskněte tlačítko / nebo MENU/OK > [Záznamník] > MENU/OK.
- 2 Vyberte možnost [Vzdál. příst.] > [Změnit PIN] a stisknutím tlačítka MENU/OK volbu potvrďte.
- 3 Zadejte starý kód PIN nebo heslo a potvrďte jej stisknutím tlačítka MENU/OK.
- 4 Zadejte znovu nový kód PIN nebo heslo a poté jej potvrďte stisknutím tlačítka MENU/OK.
- 5 Zadejte znovu nový kód PIN nebo heslo a potvrďte jej stisknutím tlačítka MENU/OK.  
↳ Nastavení bude uloženo.

## Nabití sluchátka

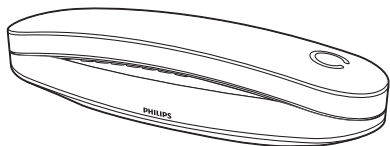

Chcete-li nabít sluchátko, umístěte jej jakýmkoli směrem do dokovací stanice. Pokud sluchátko do základní stanice vložíte správně, uslyšíte dokovací tón (viz 'Nastavení dokovacího tónu.' na straně 22).

↳ Sluchátko se začne nabíjet.



### Poznámka

- Před prvním použitím baterie dobijte po dobu 8 hodin.
- Pokud se sluchátko při nabíjení baterií zahřívá, je to normální.
- Kapacita baterií se časem snižuje. Toto je normální chování baterií.

Telefon je nyní připraven k použití.

## Kontrola stavu baterie

Ikona baterie zobrazuje aktuální stav baterie.



Nachází-li se sluchátko mimo



základní stanici, pruhy udávají



úroveň nabití baterie (plně, střední a slabě).

Nachází-li se sluchátko v základní stanici/nabíječce, pruhy blikají, dokud není nabíjení dokončeno.



Bliká ikona vybité baterie. Baterie je vybitá a je třeba ji dobít.

Podsvícení obrazovky LCD sluchátka se vypne, když je baterie slabá. Je-li akumulátor vybitý, sluchátko se vypne. Pokud telefonujete a baterie jsou téměř vybité, uslyšíte varovné tóny. Po varování dojde k přerušování hovoru.













## Co je pohotovostní režim?



Telefon je v pohotovostním režimu, pokud je nečinný. Na obrazovce sluchátka se zobrazuje název sluchátka, datum a čas a číslo sluchátka.

## Ikony na displeji

V pohotovostním režimu se na hlavní obrazovce zobrazí ikony funkcí, které jsou ve sluchátku dostupné.

Ikona      Popis

	Nachází-li se sluchátko mimo základní stanici/nabíječku, pruhy udávají úroveň nabití baterie (od plného až po slabé). Nachází-li se sluchátko v základní stanici/nabíječce, pruhy se posouvají, dokud není nabíjení dokončeno.
	Bliká ikona vybité baterie a ozývá se výstražný tón. Baterie je vybitá a je třeba ji dobít.
	Zobrazuje stav připojení mezi sluchátkem a základní stanicí. Čím více pruhů je zobrazeno, tím je signál silnější.
	Trvale svítí během procházení příchozích hovorů ve výpisu hovorů.
	Trvale svítí během procházení odchozích hovorů v seznamu pro opakované volání.
	Bliká v případě nového zmeškaného hovoru nebo při prohlížení nepřčtených zmeškaných hovorů ve výpisu hovorů. Trvale svítí během procházení přečtených zmeškaných hovorů ve výpisu hovorů.
	Trvale svítí během procházení blokováných hovorů ve výpisu hovorů.
	Bliká v případě přijímání příchozího hovoru. Svítí, když telefonujete.
	Je zapnutý reproduktor.
	Je vypnuto vyzvánění. Tichý režim je nastavený a aktivovaný (telefon nezvoní).
	Záznamník (pouze model M665): bliká v případě nové zprávy nebo v případě, že je zaplněná paměť. Zobrazí se, pokud je záznamník telefonu zapnutý.
	Bliká v případě nové hlasové zprávy. Trvale svítí, jestliže již byly hlasové zprávy prohlédnuty ve výpisu hovorů. Pokud nemáte žádné hlasové zprávy, tato ikona se nezobrazuje.
	Tichý režim je nastaven, ale je mimo aktivní interval.

	Je aktivován budík.
	Je zobrazena při úpravě hlasitosti.
<b>ECO</b>	Režim <b>Eco</b> je aktivován.
<b>ECO+</b>	Režim <b>ECO+</b> je aktivován.

## Kontrola síly signálu

	Počet čárek označuje stav připojení mezi sluchátkem a základní stanicí. Čím více pruhů je zobrazeno, tím je spojení lepší.
---	--

- Před uskutečněním nebo příjmem hovorů a využíváním funkcí telefonu zkontrolujte, zda je zařízení propojeno se základní stanicí.
- Slyšíte-li během telefonování varovné tóny, sluchátko má téměř vybitou baterii nebo je mimo dosah. Dobijte baterii nebo sluchátko přesuňte blíže k základní stanici.

### Poznámka

- Při zapnutém režimu **ECO+** se nezobrazuje síla signálu.

## Zapnutí nebo vypnutí sluchátek

Sluchátka zapnete nebo vypnete stisknutím a podržením tlačítka .

# 4 Hovory

## Poznámka

- Při výpadku elektrické energie nelze volat záchrannou službu.

## Tip

- Před voláním nebo během něj zkontrolujte sílu signálu (viz 'Kontrola síly signálu' na straně 10).



## Volání

Volat lze těmito způsoby:

- Normální hovor.
- Vytočení čísla před telefonním hovorem.

Hovor můžete uskutečnit také ze seznamu pro opakované volání (viz 'Opakované volání hovoru' na straně 20), telefonního seznamu (viz 'Volání z telefonního seznamu' na straně 16) a výpisu hovorů (viz 'Volání zpět' na straně 19).

## Normální hovor

- 1 Stiskněte tlačítko  nebo .
- 2 Vytočte telefonní číslo.
  - ↳ Vytočí se číslo.
  - ↳ Zobrazí se doba trvání telefonního hovoru.

## Vytočení čísla před telefonním hovorem

- 1 Vytočte telefonní číslo.
  - Chcete-li smazat číslici, stiskněte tlačítko **[Vymaž]**.
  - Chcete-li zadat pauzu, stiskněte a přidržte tlačítko **#01A**.



- 2 Stisknutím tlačítka  nebo  vytočte telefonní číslo.

## Poznámka

- Délka aktuálního hovoru se zobrazí na časovači hovorů.
- Slyšíte-li varovné tóny, telefon má téměř vybitou baterii nebo je mimo dosah. Dobijte baterii nebo telefon přesuňte blíže k základní stanici.

## Přijem hovoru

Během přichozícího hovoru se na displeji LCD základny střídavě zobrazují jméno a číslo volajícího. Vybrat lze z následujících možností:

- stisknutím tlačítka  nebo  přijmout hovor;
- zvednutím telefonu přijmout hovor; pokud jste aktivovali funkci Aut. odpověď (viz 'Automatická odpověď' na straně 24).
- výběrem možnosti **[Ticho]** vypnout vyzvánění aktuálního přichozícího hovoru.

## Varování

- Pokud sluchátko zvoní nebo je aktivováno handsfree, držte jej dále od ucha, abyste zabránili poškození sluchu.

## Poznámka

- Služba identifikace volajícího je k dispozici, pokud jste se k ní zaregistrovali u svého poskytovatele služeb.

## Tip

- Pokud zmeškáte hovor; zobrazí se zpráva s upozorněním.

## Ukončení hovoru

- Hovor lze ukončit těmito způsoby:
- stiskněte tlačítko .

- Umístěte sluchátko do základní stanice nebo nabíjecí kolébky.

### Poznámka

- Pokud je funkce automatického zavěšení vypnutá (viz 'Aktivace/Deaktivace automatického zavěšení' na straně 24), umístěním sluchátka do základní stanice nebo nabíjecí kolébky hovor neukončíte.

---



## Nastavení hlasitosti sluchátka/reproduktoru

Hlasitost během hovoru upravíte pomocí tlačítek   /  .

- ↳ Upraví se hlasitost sluchátka/reproduktoru a telefon se vrátí k obrazovce hovorů.

---

## Ztlumení mikrofonu

- 1 Během hovoru stiskněte tlačítko 
  - ↳ Na sluchátku se zobrazí zpráva [Vypnutí zvuku].
  - ↳ Volající vás neuslyší, ale vy stále uslyšíte jeho hlas.
- 2 Dalším stisknutím tlačítka  ztlumení mikrofonu vypnete.
  - ↳ Nyní můžete s volajícím komunikovat.

---

## Zapnutí nebo vypnutí reproduktoru

Stiskněte tlačítko .

# 5 Interní a konferenční hovory

## Poznámka



- Tato funkce je dostupná pouze u verzí s více sluchátky.

Interní hovor je hovor na jiné sluchátko sdílející tutéž základní stanici. Konferenční hovor zahrnuje váš rozhovor s jiným uživatelem sluchátka a externími volajícími.

## Volání na jiné sluchátko

### Poznámka

- Jsou-li v základní stanici zaregistrovány pouze 2 sluchátka, stisknutím a podržením tlačítka \*INT uskutečnete hovor na druhé sluchátko.

- 1 Stiskněte a přidržte tlačítko \*INT.  
↳ U verzí s více sluchátky se zobrazí sluchátko dostupná pro interkom. Přejděte ke kroku 2.  
↳ U verzí se dvěma sluchátky začne zvonit druhé sluchátko. Přejděte ke kroku 3.
- 2 Vyberte číslo sluchátka a stisknutím tlačítka MENU/OK volbu potvrďte.  
↳ Zvolené sluchátko zazvoní.
- 3 Stiskněte tlačítko  na zvoleném sluchátku.  
↳ Tím se uskuteční interní hovor.
- 4 Stisknutím tlačítka  ukončíte hovor přes interkom.

## Během telefonování

Během volání lze přecházet od jednoho přístroje ke druhému:

- 1 Stiskněte a přidržte tlačítko \*INT.  
↳ Aktuální hovor je pozdržen.  
↳ U verzí s více sluchátky se zobrazí sluchátko dostupná pro interkom. Přejděte ke kroku 2.
- 2 Vyberte číslo sluchátka a stisknutím tlačítka MENU/OK volbu potvrďte.  
↳ Počkejte na druhé straně na přijetí hovoru.

## Přepnutí mezi hovory

Stisknutím a podržením tlačítka \*INT lze přepínat mezi externím a interním hovorem.

## Uskutečnění konferenčního hovoru

Trojstranný konferenční hovor je hovor mezi vámi, dalším uživatelem sluchátka a externími volajícími. Pro sdílení téže základní stanice jsou zapotřebí dvě sluchátka.

## Během externího hovoru

- 1 Stisknutím a podržením tlačítka \*INT spustíte interní hovor.  
↳ Externí hovor je pozdržen.  
↳ U verzí s více sluchátky se zobrazí sluchátko dostupná pro interkom. Přejděte ke kroku 2.  
↳ U verzí se dvěma sluchátky začne zvonit druhé sluchátko. Přejděte ke kroku 3.
- 2 Vyberte číslo sluchátka a stisknutím tlačítka MENU/OK volbu potvrďte.  
↳ Zvolené sluchátko zazvoní.
- 3 Stiskněte tlačítko  na zvoleném sluchátku.

↳ Tím se uskuteční interní hovor.

#### 4 Stiskněte tlačítko **MENU/OK**.

↳ Nyní se účastníte trojstranného konferenčního hovoru s externím volajícím a vybraným sluchátkem.

#### 5 Stisknutím tlačítka konferenční hovor ukončíte.

#### Poznámka

- Stisknutím tlačítka  se připojíte k probíhající konferenci s jiným sluchátkem, pokud je možnost [Služby] > [Konference] nastavena na hodnotu [Aut.].

---

## Během konferenčního hovoru

#### 1 Stisknutím a přidržením tlačítka externí hovor pozdržíte a vrátíte se k internímu hovoru.

↳ Externí hovor je pozdržen.

#### 2 Stisknutím tlačítka **MENU/OK** znovu uskutečníte konferenční hovor:

#### Poznámka

- Pokud během konferenčního hovoru jedno sluchátko zavěsíte, druhé zůstává připojeno k externímu hovoru.







## 6 Text a čísla

Text a čísla lze zadávat pro název sluchátka, záznamy v telefonním seznamu a jiné položky.

---

### Zadávání textu a čísel

- 1 Jedním nebo několikanásobným stisknutím alfanumerického tlačítka zadáte zvolený znak.
- 2 Stisknutím tlačítka **REDIAL/C** znak odstraníte. Stisknutím a podržením tlačítka **REDIAL/C** odstraníte všechny znaky. Pomocí tlačítek   a   posunete kurzor doleva nebo doprava.
- 3 Stisknutím tlačítka  přidáte mezeru.



#### Poznámka

- Chcete-li získat informace o mapování klíčů znaků čísel, nahlédněte do kapitoly „Příloha“.

---

### Přepínání mezi velkými a malými písmeny

Ve výchozím nastavení je první písmeno každého slova ve větě psáno velkým písmenem a ostatní malými písmeny. Stisknutím a podržením tlačítka **#\*\*A** lze mezi velkými a malými písmeny přepínat.

# 7 Telefonní seznam

Telefonní seznam v tomto telefonu umožňuje uložení až 100 záznamů. Do telefonního seznamu můžete vstoupit ze základní stanice. Název každého záznamu může být dlouhý až 16 znaků. Záznam může mít uloženy až 3 čísla, každé číslo s maximálně 24 číslicemi. K dispozici jsou až 2 paměti pro přímý přístup (tlačítka 1 a 2). V závislosti na vaší zemi jsou tlačítka 1 a 2 předvolena na číslo hlasové pošty a číslo informační služby vašeho poskytovatele služeb. Pokud v pohotovostním režimu stisknete a podržíte tlačítko, automaticky dojde k vytočení uloženého telefonního čísla.



## Poznámka

- Dostupnost paměti pro přímý přístup závisí na zemi.

## Zobrazení telefonního seznamu

### Poznámka

- Telefonní seznam lze vždy zobrazit jen na jednom sluchátku.







- 1 Stisknutím tlačítka   nebo stisknutím tlačítek **MENU/OK** > [**Telef.seznam**] > [**Zobrazit**] > **MENU/OK** otevřete telefonní seznam.
- 2 Vyberte kontakt a zobrazte dostupné informace.

## Vyhledávání záznamu



Záznamy v telefonním seznamu lze vyhledávat těmito způsoby:

- Procházením seznamu kontaktů.
- Zadáním prvního znaku kontaktu.



## Procházení seznamu kontaktů

- 1 Stisknutím tlačítka   nebo stisknutím tlačítek **MENU/OK** > [**Telef.seznam**] > [**Zobrazit**] > **MENU/OK** otevřete telefonní seznam.
- 2 Pomocí tlačítek   a   můžete telefonní seznam procházet.

## Zadání prvního znaku kontaktu

- 1 Stisknutím tlačítka   nebo stisknutím tlačítek **MENU/OK** > [**Telef.seznam**] > [**Zobrazit**] > **MENU/OK** otevřete telefonní seznam.
- 2 Stiskněte alfanumerické tlačítko odpovídající požadovanému znaku.  
↳ Zobrazí se první záznam začínající tímto znakem.

## Volání z telefonního seznamu

- 1 Stisknutím tlačítka   nebo stisknutím tlačítek **MENU/OK** > [**Telef.seznam**] > [**Zobrazit**] > **MENU/OK** otevřete telefonní seznam.
- 2 Vyberte kontakt z telefonního seznamu.
- 3 Stiskněte tlačítko **MENU/OK**.
- 4 Vyberte typ telefonního čísla (mobilní telefon / domů / do práce) a hovor uskutečňte stisknutím tlačítka .

## Otevření telefonního seznamu během hovoru

- 1 Stiskněte tlačítko **MENU/OK** a vyberte položku [**Telef.seznam**], poté ji stisknutím tlačítka **MENU/OK** potvrďte.

- 2 Vyberte kontakt a stisknutím tlačítka **MENU/OK** zobrazíte číslo.

---

## Přidání záznamu



### Poznámka

- Je-li paměť telefonního seznamu plná, na sluchátku se zobrazí zpráva s upozorněním. Abyste mohli přidat nové záznamy, je třeba některé odstranit.
- Pokud změníte číslo záznamu, staré číslo bude přepsáno novým.

- 1 Stiskněte tlačítko **MENU/OK**.
- 2 Vyberte možnost **[Telef.seznam] > [Přidat nové]** a stisknutím tlačítka **MENU/OK** ji potvrďte.
- 3 Zadejte název a stisknutím tlačítka **MENU/OK** volbu potvrďte.
- 4 Zadejte číslo mobilního telefonu, domů a do práce a stisknutím tlačítka **MENU/OK** volbu potvrďte.  
↳ Nový záznam bude uložen.



### Tip

- Stisknutím a přidržením tlačítka **#000** vložíte pauzu.
- Jedním nebo několikanásobným stisknutím alfanumerického tlačítka zadáte zvolený znak.
- Stisknutím tlačítka **REDIAL/C** znak odstraníte. Pomocí tlačítek / posuňte kurzor doleva a doprava.



### Poznámka

- Pro každý záznam adresáře lze uložit maximálně 3 čísla.

---

## Úprava záznamu

- 1 Stiskněte tlačítko **MENU/OK**.
- 2 Vyberte možnost **[Telef.seznam] > [Upravit]** a stisknutím tlačítka **MENU/OK** ji potvrďte.

- 3 Vyberte kontakt a poté volbu potvrďte stisknutím tlačítka **MENU/OK**.
- 4 Upravte jméno a stisknutím tlačítka **MENU/OK** jej potvrďte.
- 5 Upravte číslo mobilního telefonu / domů / do práce a stisknutím tlačítka **MENU/OK** volbu potvrďte.  
↳ Záznam bude uložen.

---

## Odstranění záznamu

- 1 Stiskněte tlačítko **MENU/OK**.
- 2 Vyberte možnost **[Telef.seznam] > [Smazat]** a stisknutím tlačítka **MENU/OK** ji potvrďte.
- 3 Vyberte kontakt a poté volbu potvrďte stisknutím tlačítka **MENU/OK**.  
↳ Sluchátko zobrazí požadavek na potvrzení volby.
- 4 Stisknutím tlačítka **MENU/OK** potvrďte volbu.  
↳ Záznam bude odstraněn.

---

## Odstranění všech záznamů

- 1 Stiskněte tlačítko **MENU/OK**.
- 2 Vyberte možnost **[Telef.seznam] > [Smazat vše]** a volbu potvrďte stisknutím tlačítka **MENU/OK**.  
↳ Sluchátko zobrazí požadavek na potvrzení volby.
- 3 Stisknutím tlačítka **MENU/OK** potvrďte volbu.  
↳ Všechny záznamy (vyjma 2 záznamů paměti pro přímý přístup) jsou odstraněny.

# 8 Výpis hovorů



Výpis hovorů uchovává historii všech přichozích zmeškaných, přijatých nebo blokových hovorů. Historie přichozích hovorů obsahuje jméno a číslo volajícího, dobu volání a datum. Tato funkce je k dispozici, pouze máte-li zaregistrovanou službu identifikace volajícího u svého poskytovatele služeb.

Telefon uloží až 50 záznamů přichozích hovorů. Blikání ikony výpisu hovorů na přístroji vás upomíná na nepřijaté hovory. Pokud volající umožňuje zobrazení své identity, můžete zobrazit jeho jméno i číslo. Záznamy hovorů jsou zobrazeny chronologicky, přičemž poslední přijatý hovor je v horní části seznamu.

## Poznámka

- Před voláním přímo ze seznamu hovorů zkontrolujte, zda je číslo v seznamu hovorů platné.

Podle ikon na obrazovce poznáte, zda jsou hovory zmeškané / přijaté / blokové.

Ikony	Popis
	Trvale svítí během procházení přichozích hovorů ve výpisu hovorů.
	Bliká v případě nového zmeškaného hovoru nebo při prohlížení nepřečtených zmeškaných hovorů ve výpisu hovorů. Trvale svítí během procházení přečtených zmeškaných hovorů ve výpisu hovorů.
	Trvale svítí během procházení blokových hovorů ve výpisu hovorů.

## Typ seznamu hovorů

Můžete nastavit, zda chcete zobrazit všechny přichozí hovory nebo pouze zmeškané hovory z výpisu hovorů.

## Poznámka

- Tato funkce závisí na dané zemi.

## Nastavení typu seznamu hovorů

- 1 Stiskněte tlačítko **MENU/OK**.
- 2 Vyberte možnost **[Služby] > [Typ sezn. vol.]** a stisknutím tlačítka **MENU/OK** ji potvrďte.
- 3 Vyberte možnost a poté stiskněte tlačítko **MENU/OK**.

## Zobrazení záznamů hovorů



- 1 Stiskněte tlačítko  ▼.  
↳ Zobrazí se výpis přichozích hovorů.
- 2 Vyberte záznam, poté stiskněte tlačítko **MENU/OK** a výběrem možnosti **[Zobrazit] > MENU/OK** získáte více dostupných informací.

## Uložení záznamu hovoru do telefonního seznamu

- 1 Stiskněte tlačítko  ▼.  
↳ Zobrazí se výpis přichozích hovorů.
- 2 Vyberte záznam a poté jej potvrďte stisknutím tlačítka **MENU/OK**.
- 3 Vyberte možnost **[Uložit číslo]** a stisknutím tlačítka **MENU/OK** ji potvrďte.
- 4 Zadejte a upravte jméno a stisknutím tlačítka **MENU/OK** jej potvrďte.
- 5 Vyberte typ telefonního čísla (mobilní telefon / domů / do práce) a volbu potvrďte stisknutím tlačítka **MENU/OK**.
- 6 Upravte číslo a stisknutím tlačítka **MENU/OK** jej potvrďte.  
↳ Záznam bude uložen.

---

## Volání zpět

- 1 Stiskněte tlačítko  ▼.
- 2 Vyberte záznam ze seznamu.
- 3 Stisknutím tlačítka  uskutečňte hovor.

---

## Odstranění záznamu hovorů

- 1 Stiskněte tlačítko  ▼.  
↳ Zobrazí se výpis příchozích hovorů.
- 2 Vyberte záznam a poté jej potvrďte stisknutím tlačítka **MENU/OK**.
- 3 Vyberte možnost **[Smazat]** a stisknutím tlačítka **MENU/OK** ji potvrďte.  
↳ Sluchátko zobrazí požadavek na potvrzení volby.
- 4 Stisknutím tlačítka **MENU/OK** potvrďte volbu.  
↳ Záznam bude odstraněn.

---

## Odstranění všech záznamů

- 1 Stiskněte tlačítko  ▼.  
↳ Zobrazí se výpis příchozích hovorů.
- 2 Stisknutím tlačítka **MENU/OK** vstoupíte do nabídky možností.
- 3 Vyberte možnost **[Smazat vše]** a stisknutím tlačítka **MENU/OK** ji potvrďte.  
↳ Sluchátko zobrazí požadavek na potvrzení volby.
- 4 Stisknutím tlačítka **MENU/OK** potvrďte volbu.  
↳ Všechny záznamy budou odstraněny.

## 9 Seznam pro opakované volání

Seznam pro opakované volání ukládá historii vytáčených hovorů. Obsahuje jména a/ nebo čísla, která jste volali. Telefon uloží až 20 záznamů hovorů pro opakované volání.

### Zobrazení záznamů hovorů pro opakované volání

Stiskněte tlačítko **REDIAL/C**.

### Opakované volání hovoru

- 1 Stiskněte tlačítko **REDIAL/C**.
- 2 Vyberte záznam a poté stiskněte tlačítko .  
↳ Vytočí se číslo.

### Uložení záznamu hovoru pro opakované volání do telefonního seznamu

- 1 Stisknutím tlačítka **REDIAL/C** otevřete seznam vytáčených hovorů.
- 2 Vyberte záznam a poté jej potvrďte stisknutím tlačítka **MENU/OK**.
- 3 Stiskněte tlačítko **MENU/OK**, zvolte možnost **[Uložit číslo]** a dalším stisknutím tlačítka **MENU/OK** volbu potvrďte.
- 4 Zadejte a upravte jméno a stisknutím tlačítka **MENU/OK** jej potvrďte.

- 5 Vyberte typ telefonního čísla (mobilní telefon / domů / do práce) a volbu potvrďte stisknutím tlačítka **MENU/OK**.
- 6 Upravte číslo a stisknutím tlačítka **MENU/OK** jej potvrďte.  
↳ Záznam bude uložen.

### Přístup k seznamu pro opakované volání během hovoru

- 1 Stiskněte tlačítko **MENU/OK** a vyberte možnost **[Opak. volání]**.
- 2 Stisknutím tlačítka **MENU/OK** potvrďte volbu.

### Odstranění záznamu hovoru pro opakované volání

- 1 Stisknutím tlačítka **REDIAL/C** otevřete seznam vytáčených hovorů.
- 2 Vyberte záznam a poté jej potvrďte stisknutím tlačítka **MENU/OK**.
- 3 Stiskněte tlačítko **MENU/OK**, zvolte možnost **[Smazat]** a stisknutím tlačítka **MENU/OK** volbu potvrďte.  
↳ Sluchátko zobrazí požadavek na potvrzení volby.
- 4 Stisknutím tlačítka **MENU/OK** potvrďte volbu.  
↳ Záznam bude odstraněn.

### Odstranění všech záznamů hovorů pro opakované volání

- 1 Stisknutím tlačítka **REDIAL/C** otevřete seznam vytáčených hovorů.

- 2 Stiskněte tlačítko **MENU/OK**, zvolte možnost **[Smazat vše]** a dalším stisknutím tlačítka **MENU/OK** volbu potvrďte.
  - ↳ Sluchátko zobrazí požadavek na potvrzení volby.
- 3 Stisknutím tlačítka **MENU/OK** potvrďte volbu.
  - ↳ Všechny záznamy budou odstraněny.

# 10 Nastavení telefonu

Nastavení telefonu si můžete přizpůsobit podle svého.

## Nastavení zvuku

### Nastavení hlasitosti vyzvánění přístroje

Vybrat lze z 5 úrovní hlasitosti vyzvánění nebo [Vypnout].

- 1 Stiskněte tlačítko **MENU/OK**.
- 2 Vyberte možnost **[Nast. tel.] > [Zvuky]** > **[Hlas. vyzv.]**. Volbu poté potvrďte stisknutím tlačítka **MENU/OK**.
- 3 Vyberte úroveň hlasitosti a volbu potvrďte stisknutím tlačítka **MENU/OK**.  
↳ Nastavení bude uloženo.

### Nastavení vyzvánění přístroje

Vybrat lze z 10 vyzváněcích melodií.

- 1 Stiskněte tlačítko **MENU/OK**.
- 2 Vyberte možnost **[Nast. tel.] > [Zvuky]** > **[Vyzvánění]**. Volbu poté potvrďte stisknutím tlačítka **MENU/OK**.
- 3 Vyberte vyzváněcí melodii a poté ji potvrďte stisknutím tlačítka **MENU/OK**.  
↳ Nastavení bude uloženo.

### Tichý režim

Telefon lze přepnout do tichého režimu a aktivovat na určitou dobu tichý režim. Je-li tichý režim aktivní, telefon nezvoní ani nevydává žádná upozornění nebo zvuky.

### Poznámka

- Stisknete-li tlačítko **Ⓜ** pro vyhledání sluchátka nebo při aktivaci upozornění, telefon bude odesílat upozornění i v případě, že je aktivován tichý režim.

- 1 Stiskněte tlačítko **MENU/OK**.
- 2 Vyberte možnost **[Nast. tel.] > [Zvuky]** > **[Tichý režim]**. Volbu poté potvrďte stisknutím tlačítka **MENU/OK**.
- 3 Vyberte možnost **[Zap/vyp]** > **[Zap.]/[Vypnout]** a stisknutím tlačítka **MENU/OK** ji potvrďte.  
↳ Nastavení bude uloženo.
- 4 Vyberte možnost **[Start a konec]** a stisknutím tlačítka **MENU/OK** ji potvrďte.
- 5 Nastavte čas a stisknutím tlačítka **MENU/OK** volbu potvrďte.  
↳ Nastavení bude uloženo.  
↳ Zobrazí se symbol .

### Nastavení tónu tlačítek

Tón tlačítek je zvuk, který zazní po stisknutí tlačítka na přístroji.

- 1 Stiskněte tlačítko **MENU/OK**.
- 2 Vyberte možnost **[Nast. tel.] > [Zvuky]** > **[Tón klávesy]**. Volbu poté potvrďte stisknutím tlačítka **MENU/OK**.
- 3 Vyberte možnost **[Zap.]/[Vypnout]** a stisknutím tlačítka **MENU/OK** ji potvrďte.  
↳ Nastavení bude uloženo.

### Nastavení dokovacího tónu.

Dokovací tón je zvuk, který přístroj vydá při vložení sluchátka do základní stanice nebo nabíječky.

- 1 Stiskněte tlačítko **MENU/OK**.
- 2 Vyberte možnost **[Nast. tel.] > [Zvuky]** > **[Dokovací tón]**. Volbu poté potvrďte stisknutím tlačítka **MENU/OK**.



- 3 Vyberte možnost **[Zap.]/[Vypnout]** a stisknutím tlačítka **MENU/OK** ji potvrďte.  
↳ Nastavení bude uloženo.

## Nastavení tónu baterie

Tón baterie je zvuk, který přístroj vydává v okamžiku, kdy je napětí baterie nízké a je třeba baterii nabít.

- 1 Stiskněte tlačítko **MENU/OK**.
- 2 Vyberte možnost **[Nast. tel.] > [Zvuky] > [Tón baterie]**. Volbu poté potvrďte stisknutím tlačítka **MENU/OK**.
- 3 Vyberte možnost **[Zap.]/[Vypnout]** a stisknutím tlačítka **MENU/OK** ji potvrďte.  
↳ Nastavení bude uloženo.

## Nastavení profilu zvuku

Zvuk sluchátka lze nastavit jedním ze 3 různých profilů.

- 1 Stiskněte tlačítko **MENU/OK**.
- 2 Vyberte možnost **[Nast. tel.] > [Zvuky] > [MySound]**. Volbu poté potvrďte stisknutím tlačítka **MENU/OK**.
- 3 Vyberte profil a poté jej potvrďte stisknutím tlačítka **MENU/OK**.  
↳ Nastavení bude uloženo.

## Přístup k profilu zvuku během hovoru

Jedním nebo vícenásobným stisknutím tlačítka **REDIAL/C** změníte během hovoru profil zvuku.

## režim Eco

Režim **ECO** snižuje vysílaný výkon sluchátka a základní stanice, jestliže hovoříte nebo když je telefon v pohotovostním režimu.

- 1 Stiskněte tlačítko **MENU/OK**.
- 2 Vyberte možnost **[Nast. tel.] > [Režim ECO]** a stisknutím tlačítka **MENU/OK** ji potvrďte.

- 3 Vyberte možnost **[Zap.]/[Vypnout]** a stisknutím tlačítka **MENU/OK** ji potvrďte.  
↳ Nastavení bude uloženo.  
↳ V pohotovostním režimu je zobrazeno hlášení **ECO**.

### Poznámka

- Když je režim **ECO** nastaven na hodnotu **[Zap.]**, může dojít ke snížení provozního dosahu mezi sluchátkem a základní stanicí.

## Režim ECO+

Je-li aktivován režim **ECO+**, odstraňuje vyzařování sluchátka a základní stanice v pohotovostním režimu.

- 1 Stiskněte tlačítko **MENU/OK**.
- 2 Vyberte možnost **[Nast. tel.] > [Režim ECO+]** a stisknutím tlačítka **MENU/OK** ji potvrďte.
- 3 Vyberte možnost **[Zap.]/[Vypnout]** a stisknutím tlačítka **MENU/OK** ji potvrďte.  
↳ Nastavení bude uloženo.  
↳ V pohotovostním režimu se po chvíli zobrazí nápis **ECO+**.

### Poznámka

- Zkontrolujte, zda jsou všechna sluchátka registrovaná u základní stanice označena číslem M660/M665, aby funkce **ECO+** pracovala správně.
- Je-li aktivován režim **ECO+**, zkracuje se doba pohotovostního režimu. Důvodem je to, že základní stanice v režimu **ECO+** nepřenáší v pohotovostním režimu žádný signál. Proto sluchátka musejí častěji „naslouchat“ signálům ze základní stanice, aby zjistily příchozí hovory nebo jiné požadavky ze základní stanice. Prodlužuje se také doba, kterou sluchátka potřebují pro přístup k funkcím jako je nastavení hovorů, výpisu hovorů, vyhledávání a procházení telefonního seznamu. Sluchátko vás neupozorní v případě, že dojde ke ztrátě spojení v důsledku výpadku napájení nebo přesunu mimo dosah.

V následující tabulce je uveden aktuální stav obrazovky sluchátka s různými nastavením režimu **ECO** a režimu **ECO+**.

Režim <b>ECO</b>	Režim <b>ECO+</b>	Zobrazení ikony sluchátka
[Vypnout]	[Vypnout]	<b>eco</b> a <b>eco+</b> jsou vypnuté.
[Vypnout]	[Zap.]	Symbol <b>eco+</b> se zobrazí teprve poté, co se aktivuje režim <b>ECO+</b> v pohotovostním režimu.
[Zap.]	[Vypnout]	Zobrazí se symbol <b>eco</b> .
[Zap.]	[Zap.]	Zobrazí se symbol <b>eco</b> a změní se na <b>eco+</b> , jakmile dojde k aktivaci režimu <b>ECO+</b> v pohotovostním režimu.

## Název přístroje

Název přístroje může tvořit až 14 znaků. Zobrazuje se na obrazovce přístroje v pohotovostním režimu.

- 1 Stiskněte tlačítko **MENU/OK**.
- 2 Vyberte možnost **[Nast. tel.] > [Název telefonu]** a stisknutím tlačítka **MENU/OK** ji potvrďte.
- 3 Zadejte nebo upravte název. Chcete-li smazat znak, stiskněte tlačítko **REDIAL/C**.
- 4 Stisknutím tlačítka **MENU/OK** potvrďte volbu.  
↳ Nastavení bude uloženo.

## Nastavení data a času

Další informace naleznete v odstavci „Nastavení data a času“ v části „Začínáme“.



## Nastavení jazyka zobrazovaných údajů

### Poznámka

- Tato funkce se týká pouze modelů s podporou více jazyků.
- Dostupné jazyky se liší v závislosti na zemi.

- 1 Stiskněte tlačítko **MENU/OK**.
- 2 Vyberte možnost **[Nast. tel.] > [Jazyk]** a stisknutím tlačítka **MENU/OK** ji potvrďte.
- 3 Vyberte jazyk a potvrďte jej tlačítkem **MENU/OK**.  
↳ Nastavení bude uloženo.

## Automatická odpověď

Aktivujete-li funkci Aut. odpověď, můžete se automaticky připojit k přichozímu hovoru zvednutím sluchátka. Pokud tuto funkci deaktivujete, bude nutné přichozí hovor přijmout stisknutím tlačítka  nebo .

- 1 Stiskněte tlačítko **MENU/OK**.
- 2 Vyberte možnost **[Nast. tel.] > [Aut. odpověď]** a stisknutím tlačítka **MENU/OK** ji potvrďte.
- 3 Vyberte možnost **[Zap.]/[Vypnout]** a stisknutím tlačítka **MENU/OK** ji potvrďte.  
↳ Nastavení bude uloženo.

## Aktivace/Deaktivace automatického zavěšení

Můžete aktivovat funkci automatického zavěšení, které vám umožní ukončit hovor jednoduše umístěním sluchátka do základní stanice nebo nabíjecí kolébky.

- 1 Stiskněte tlačítko **MENU/OK**.

- 2 Vyberte možnost **[Nast. tel.] > [Auto zavěš]** a stisknutím tlačítka **MENU/OK** ji potvrďte.
- 3 Vyberte možnost **[Zap.]/[Vypnout]** a stisknutím tlačítka **MENU/OK** ji potvrďte.  
↳ Nastavení bude uloženo.



#### Poznámka

- Když je funkce automatického zavěšení deaktivována, můžete dát sluchátko do základní stanice nebo nabíjecí kolébky a pokračovat v hovoru přes reproduktor.

---

## Podsvícení základny

Podsvícení základny telefonu v pohotovostním režimu lze na určitou dobu aktivovat.

---

### Aktivace/deaktivace podsvícení základny

- 1 Stiskněte tlačítka **MENU/OK**.
- 2 Vyberte možnost **[Nast. tel.] > [Podsvíc. zákl.]** a stisknutím tlačítka **MENU/OK** ji potvrďte.
- 3 Vyberte možnost **[Zap/vyp] > [Zap.]/[Vypnout]** a stisknutím tlačítka **MENU/OK** ji potvrďte.  
↳ Nastavení bude uloženo.

---

### Nastavení délky podsvícení základny

- 1 Stiskněte tlačítka **MENU/OK**.
- 2 Vyberte možnost **[Nast. tel.] > [Podsvíc. zákl.]** a stisknutím tlačítka **MENU/OK** ji potvrďte.
- 3 Vyberte možnost **[Start a konec]** a stisknutím tlačítka **MENU/OK** ji potvrďte.
- 4 Dle pokynů na displeji nastavte dobu trvání a stisknutím tlačítka **MENU/OK** volbu potvrďte.  
↳ Nastavení bude uloženo.

# 11 Budík

Telefon je vybaven vestavěným budíkem. Budík nastavíte podle níže uvedených informací.

---

## Nastavení budíku

- 1 Stiskněte tlačítko **MENU/OK**.
- 2 Vyberte možnost **[Budík]** a stisknutím tlačítka **MENU/OK** ji potvrďte.
- 3 Vyberte možnost **[Jedenkrát]** nebo **[Denně]**. Volbu poté potvrďte stisknutím tlačítka **MENU/OK**.
- 4 Zadejte čas budíku a stisknutím tlačítka **MENU/OK** volbu potvrďte.
  - ↳ Budík se nastaví a na obrazovce se zobrazí ikona .



Tip

- Stisknutím tlačítka   /   můžete přepínat mezi **[am]/[pm]** (v závislosti na zemi).

---

## Vypnutí budíku

---

### Když budík zvoní

Budík vypnete stisknutím kteréhokoli tlačítka.

---

### Než budík zazvoní

- 1 Stiskněte tlačítko **MENU/OK**.
- 2 Vyberte možnost **[Budík] > [Vypnout]** a stisknutím tlačítka **MENU/OK** volbu potvrďte.
  - ↳ Nastavení bude uloženo.



# 12 Telefonní záznamník

## Poznámka

- Pouze u modelu M665.

Telefon má telefonní záznamník, který, pokud je zapnutý, zaznamenává nepřijaté hovory. Ve výchozím nastavení je záznamník nastavený na režim **[Nahrát také]**. Záznamník lze spustit dálkově a změnit nastavení pomocí nabídky záznamníku na sluchátku.

## Zapnutí či vypnutí záznamníku

- 1 Stiskněte tlačítko  /  nebo **MENU/OK** > **[Záznamník]** > **MENU/OK**.
- 2 Vyberte možnost **[Hlas. odpověď]** a stisknutím tlačítka **MENU/OK** ji potvrďte.
- 3 Vyberte možnost **[Jen odpověď]/[Nahrát také]/[Vypnout]** a stisknutím tlačítka **MENU/OK** volbu potvrďte.  
↳ Nastavení bude uloženo.

## Poznámka

- **[Jen odpověď]** znamená, že záznamník je zapnutý. Hovory jsou pouze přijaty a zprávy nejsou nahrány.
- **[Nahrát také]** znamená, že záznamník je zapnutý. Hovory jsou přijaty a zprávy jsou nahrány.
- **[Vypnout]** znamená, že záznamník je vypnutý.

## Vzkazy pro rodinu

Pomocí záznamníku můžete nechat audiovzkaz pro rodinu.

- 1 Stiskněte tlačítko  /  nebo **MENU/OK** > **[Záznamník]** > **[Rodič. pozn.]**

a stisknutím tlačítka **MENU/OK** volbu potvrďte.



- 2 Po pípnutí začněte v blízkosti mikrofonu nahrávat zprávu.
- 3 Záznam ukončíte stisknutím tlačítka **MENU/OK**, nebo skončí po 3 minutách.
- 4 Stisknutím tlačítka **MENU/OK** spustíte audiovzkaz.
- 5 Stisknutím tlačítka **MENU/OK** uložte vzkaz pro rodinu nebo jej stisknutím tlačítka **REDIAL/C** odstraňte.

## Nastavení jazyka záznamníku

### Poznámka



- Tato funkce se týká pouze modelů s podporou více jazyků.

Jazyk záznamníku je jazyk oznámení.

- 1 Stiskněte tlačítko  /  nebo **MENU/OK** > **[Záznamník]** > **MENU/OK**.
- 2 Vyberte možnost **[Jazyk hlasu]** a stisknutím tlačítka **MENU/OK** ji potvrďte.
- 3 Vyberte jazyk a potvrďte jej tlačítkem **MENU/OK**.  
↳ Nastavení bude uloženo.

## Nastavení režimu odpovědi

Při nastavení záznamníku lze zvolit, zda mohou volající nechat vzkaz. Volbou možnosti **[Nahrát také]** umožníte volajícím nechávat vzkazy. Volbou možnosti **[Jen odpověď]** zakážete volajícím nechávat vzkazy.

- 1 Stiskněte tlačítko  /  nebo **MENU/OK** > **[Záznamník]** > **MENU/OK**.
- 2 Vyberte možnost **[Hlas. odpověď]** a stisknutím tlačítka **MENU/OK** ji potvrďte.
- 3 Vyberte režim záznamníku a stisknutím tlačítka **MENU/OK** volbu potvrďte.  
↳ Nastavení bude uloženo.

## Poznámka



- Je-li paměť plná, záznamník se automaticky přepne do režimu **[Jen odpověď]**.

## Oznámení

Oznámení je zpráva, kterou volající uslyší, pokud hovor přijme záznamník. Záznamník má 2 předem nahrané zprávy: **[Nahrát také]** a **[Jen odpověď]**.

### Záznam oznámení

Oznámení může být dlouhé nejvýše 3 minuty. Nově nahrané oznámení automaticky nahradí staré.

- 1 Stiskněte tlačítko  /  nebo **MENU/OK** > **[Záznamník]** > **MENU/OK**.
- 2 Vyberte možnost **[Oznámení]** a stisknutím tlačítka **MENU/OK** ji potvrďte.
- 3 Vyberte možnost **[Jen odpověď]** nebo **[Nahrát také]**. Volbu poté potvrďte stisknutím tlačítka **MENU/OK**.
- 4 Vyberte možnost **[Nahrát]** a stisknutím tlačítka **MENU/OK** ji potvrďte.
- 5 Po pípnutí začněte v blízkosti mikrofonu nahrávat zprávu.
- 6 Záznam ukončíte stisknutím tlačítka **MENU/OK**, nebo skončí po 3 minutách.  
↳ Nově zaznamenané oznámení si můžete poslechnout ve sluchátku.

## Poznámka

- Při záznamu oznámení dbejte na to, abyste mluvili co nejbližše mikrofonu.

### Poslech oznámení



- 1 Stiskněte tlačítko  /  nebo **MENU/OK** > **[Záznamník]** > **MENU/OK**.

- 2 Vyberte možnost **[Oznámení]** a potvrďte ji tlačítkem **MENU/OK**.
- 3 Vyberte možnost **[Jen odpověď]** nebo **[Nahrát také]**. Volbu poté potvrďte stisknutím tlačítka **MENU/OK**.
- 4 Vyberte možnost **[Přehrát]** a stisknutím tlačítka **MENU/OK** ji potvrďte.  
↳ Aktuální oznámení si můžete poslechnout.

## Poznámka

- Pokud přijmete příchozí hovor, oznámení již vyslechnout nelze.

### Obnovení výchozího oznámení

- 1 Stiskněte tlačítko  /  nebo **MENU/OK**.
- 2 Vyberte možnost **[Záznamník]** > **[Oznámení]** a stisknutím tlačítka **MENU/OK** ji potvrďte.
- 3 Vyberte možnost **[Nahrát také]** nebo **[Jen odpověď]**. Volbu poté potvrďte stisknutím tlačítka **MENU/OK**.
- 4 Vyberte možnost **[Použ. vých.]** a stisknutím tlačítka **MENU/OK** ji potvrďte.  
↳ Výchozí oznámení je obnoveno

## Příchozí zprávy







Každá zpráva může být dlouhá nejvýše 3 minuty. Když obdržíte nové zprávy, kontrolka LED na základní stanici bude blikat.

## Poznámka

- Pokud telefon zvednete, když volající zanechává zprávu, nahrávání se přeruší a můžete s volajícím hovořit přímo.
- Je-li paměť plná, záznamník se automaticky přepne do režimu **[Jen odpověď]**. Chcete-li přijímat nové zprávy, odstraňte staré.

## Poslech příchozí zprávy



Příchozí zprávy lze vyslechnout v pořadí, ve kterém byly zaznamenány.

- Pokud jsou v záznamníku nové zprávy, stisknutím tlačítka  /  si je poslechnete. Pokud nejsou v záznamníku žádné zprávy, stisknutím tlačítka  /  a následným stisknutím tlačítka **MENU/OK** si poslechnete staré zprávy.
- Vyberte možnost **MENU/OK** > **[Záznamník]** > **[Přehrát]**. Volbu poté potvrďte stisknutím tlačítka **MENU/OK**.
  - ↳ Spustí se přehrávání nové zprávy. Neměly-li na záznamníku žádná nová zpráva, spustí se přehrávání starých zpráv.
- Stisknutím tlačítka **REDIAL/C** přehrávání zastavíte.
- Stisknutím tlačítka **MENU/OK** vstoupíte do nabídky možností.
- Stisknutím tlačítka  ▲ /  ▼ zvýšíte/snížíte hlasitost.

## Odstranění příchozí zprávy

- 1 Při poslechu zprávy vstupte stisknutím tlačítka **MENU/OK** do nabídky možností.
- 2 Vyberte možnost **[Smazat]** a stisknutím tlačítka **MENU/OK** ji potvrďte.
  - ↳ Bude odstraněna aktuální zpráva.

## Odstranění všech příchozích zpráv



- 1 Stiskněte tlačítko  /  nebo **MENU/OK** > **[Záznamník]** > **MENU/OK**.
- 2 Vyberte možnost **[Smazat vše]** a potvrďte ji tlačítkem **MENU/OK**.
  - ↳ Sluchátko zobrazí požadavek na potvrzení volby.
- 3 Stisknutím tlačítka **MENU/OK** potvrďte volbu.
  - ↳ Všechny staré zprávy budou trvale odstraněny.

### Poznámka

- Odstranit lze pouze přečtené zprávy. Odstraněné zprávy nelze obnovit.

## Nastavení prodlevy vyzvánění

Je možné nastavit, kolikrát telefon zazvoní, než hovor přijme záznamník.

- 1 Stiskněte tlačítko  /  nebo **MENU/OK** > **[Záznamník]** > **MENU/OK**.
- 2 Vyberte možnost **[Zpožd. zvonění]** a stisknutím tlačítka **MENU/OK** ji potvrďte.
- 3 Vyberte nové nastavení a stisknutím tlačítka **MENU/OK** volbu potvrďte.
  - ↳ Nastavení bude uloženo.

### Poznámka

- Před použitím této funkce zkontrolujte, zda je záznamník zapnutý.

### Tip

- Pokud záznamník používáte dálkově, doporučujeme prodlevu vyzvánění nastavit na režim **[Úspora popl.]**. Jde o ekonomický způsob správy zpráv. U nových zpráv záznamník přijme hovor po 3 zazvoněních; nejsou-li na záznamníku žádné zprávy, přijme hovor po 5 zazvoněních.

## Vzdálený přístup



Záznamník lze ovládat, i když nejste doma. Stačí uskutečnit hovor telefonem s tónovou volbou a zadat 4ciferný kód PIN.

### Poznámka



- Kód PIN pro vzdálený přístup je stejný jako systémový kód PIN. Přednastavený kód PIN je 0000.

## Aktivace/Deaktivace vzdáleného přístupu

Vzdálený přístup k záznamníku lze povolit, nebo blokovat.

- 1 Stiskněte tlačítko  /  nebo **MENU/OK** > **[Záznamník]** > **MENU/OK**.
- 2 Vyberte možnost **[Vzdál. příst.]** a potvrďte ji tlačítkem **MENU/OK**.
- 3 Vyberte možnost **[Aktivovat]/[Deaktivovat]** a stisknutím tlačítka **MENU/OK** ji potvrďte.  
↳ Nastavení bude uloženo.

## Změna kódu PIN nebo hesla

- 1 Stiskněte tlačítko  /  nebo **MENU/OK** > **[Záznamník]** > **MENU/OK**.
- 2 Vyberte možnost **[Vzdál. příst.]** > **[Změnit PIN]** a stisknutím tlačítka **MENU/OK** volbu potvrďte.
- 3 Zadejte starý kód PIN nebo heslo a potvrďte jej stisknutím tlačítka **MENU/OK**.
- 4 Zadejte znovu nový kód PIN nebo heslo a poté jej potvrďte stisknutím tlačítka **MENU/OK**.
- 5 Zadejte znovu nový kód PIN nebo heslo a potvrďte jej stisknutím tlačítka **MENU/OK**.  
↳ Nastavení bude uloženo.

## Vzdálený přístup k záznamníku

- 1 Pomocí telefonu s tónovou volbou zavolejte číslo svého domácího telefonu.
- 2 Jakmile uslyšíte oznámení, stiskněte tlačítko **#**.
- 3 Zadejte kód PIN.  
↳ Nyní máte přístup k záznamníku a můžete si poslechnout své nové zprávy.

### Poznámka

- Máte 2 možnosti pro zadání správného kódu PIN, než telefon zavěsí.

- 4 Funkci spustíte stisknutím tlačítka. Seznam dostupných funkcí naleznete v níže uvedené tabulce Příkazy pro vzdálený přístup.

### Poznámka

- Pokud není nalezena žádná zpráva a do 8 sekund nestisknete žádné tlačítko, telefon automaticky zavěsí.

## Příkazy pro vzdálený přístup

Tlačítko	Funkce
1	Poslech předchozí zprávy.
2	Poslech zpráv.
3	Přechod na další zprávu.
6	Odstranění aktuální zprávy.
7	Aktivace záznamníku (není dostupné během poslechu zpráv).
8	Zastavení poslechu zprávy.
9	Vypnutí záznamníku. (není dostupné při poslechu zpráv).

## Význam kontrolky LED na základní stanici

V níže uvedené tabulce jsou vyobrazeny aktuální stavy s různým významem kontrolky LED na základní stanici.

Kontrolka LED	Stav zprávy
Trvale svítí	Probíhá hovor.
Blikání	<ul style="list-style-type: none"><li>• Nová zpráva.</li><li>• Nová hlasová pošta.</li><li>• Zmeškaný hovor.</li><li>• Příchozí hovor.</li><li>• Systém je v režimu registrace.</li></ul>



# 13 Služby

Telefon podporuje řadu funkcí, jež umožňují uskutečňování a správu hovorů.

## Typ seznamu hovorů

Můžete nastavit, zda chcete zobrazit všechny příchozí hovory nebo pouze zmeškané hovory z výpisu hovorů.

### Poznámka

- Tato funkce závisí na dané zemi.

## Nastavení typu seznamu hovorů

- 1 Stiskněte tlačítko **MENU/OK**.
- 2 Vyberte možnost **[Služby] > [Typ sezn. vol.]** a stisknutím tlačítka **MENU/OK** ji potvrďte.
- 3 Vyberte možnost a poté stiskněte tlačítko **MENU/OK**.

## Automatický konferenční hovor

Chcete-li spojit externí hovor s jiným přístrojem, stiskněte tlačítko .

### Poznámka

- Tato funkce je dostupná pouze u verzí s více sluchátky.

## Aktivace/Deaktivace automatického konferenčního hovoru

- 1 Stiskněte tlačítko **MENU/OK**.

- 2 Vyberte možnost **[Služby] > [Konference]** a stisknutím tlačítka **MENU/OK** ji potvrďte.
- 3 Vyberte možnost **[Aut.]/[Vypnout]** a stisknutím tlačítka **MENU/OK** ji potvrďte.  
↳ Nastavení bude uloženo.

## Blokování čísel

Čísla odchozích hovorů můžete blokovat, např. hovory do zámoří nebo na nežádoucí linky začínající určitými číslicemi. Můžete vytvořit maximálně 4 sady čísel obsahujících 4 číslice v každé sadě. Když začnete uskutečňovat hovor, který začíná jednou z těchto 4 sad čísel, bude odchozí hovor zablokován.

## Výběr režimu blokování

- 1 Stiskněte tlačítko **MENU/OK**.
- 2 Vyberte možnost **[Služby] > [Volat kromě] > [Režim blok.]**. Volbu poté potvrďte stisknutím tlačítka **MENU/OK**.
- 3 Zadejte kód PIN / heslo blokování hovorů. Výchozí kód PIN nebo heslo je 0000. Stisknutím tlačítka **MENU/OK** volbu potvrďte.
- 4 Vyberte možnost **[Zap.]/[Vypnout]** a stisknutím tlačítka **MENU/OK** ji potvrďte.  
↳ Nastavení bude uloženo.

## Přidání nových čísel do seznamu blokování čísel

- 1 Stiskněte tlačítko **MENU/OK**.
- 2 Vyberte možnost **[Služby] > [Volat kromě] > [Blok. čísla]**. Volbu poté potvrďte stisknutím tlačítka **MENU/OK**.
- 3 Zadejte kód PIN / heslo blokování hovorů. Výchozí kód PIN je 0000. Stisknutím tlačítka **MENU/OK** volbu potvrďte.
- 4 Vyberte číslo ze seznamu a potvrďte jej stisknutím tlačítka **MENU/OK**.

- 5 Upravte číslo a stisknutím tlačítka **MENU/OK** jej potvrďte.  
↳ Nastavení bude uloženo.

---

## Změna kódu PIN / hesla blokování hovorů

- 1 Stiskněte tlačítko **MENU/OK**.
- 2 Vyberte možnost **[Služby] > [Volat kromě] > [Změnit PIN]**. Volbu poté potvrďte stisknutím tlačítka **MENU/OK**.
- 3 Zadejte starý kód PIN / heslo blokování hovorů. Výchozí kód PIN je 0000. Stisknutím tlačítka **MENU/OK** volbu potvrďte.
- 4 Zadejte znovu nový kód PIN nebo heslo a poté jej potvrďte stisknutím tlačítka **MENU/OK**.
- 5 Zadejte znovu nový kód PIN nebo heslo a potvrďte jej stisknutím tlačítka **MENU/OK**.  
↳ Nastavení bude uloženo.

---

## Seznam blokovanych

Čísla lze přidat na seznam blokovanych, a tak blokovat přichozí hovory z konkrétních nežádoucích čísel. Můžete vytvořit maximálně 4 sady čísel obsahujících 24 čísel v každé sadě. Při přichozím hovoru z čísla začínajícího jednou z těchto 4 sad čísel bude vyzvánění ztlumeno.

### Poznámka

- Před použitím této funkce zkontrolujte, zda máte aktivovanou službu identifikace volajícího.
- Jméno kontaktu z adresáře nebude zobrazeno, pokud číslo tohoto kontaktu odpovídá záznamu uloženému na seznamu blokovanych.

---

## Aktivovat/deaktivovat seznam blokovanych

- 1 Stiskněte tlačítko **MENU/OK**.
- 2 Vyberte možnost **[Služby] > [Seznam blok.]** a stisknutím tlačítka **MENU/OK** ji potvrďte.
- 3 Vyberte možnost **[Seznam blok.]** a volbu potvrďte stisknutím tlačítka **MENU/OK**.
- 4 Zadejte systémový kód PIN nebo heslo. Výchozí kód PIN je 0000. Stisknutím tlačítka **MENU/OK** volbu potvrďte.
- 5 Vyberte možnost **[Zap.]/[Vypnout]** a stisknutím tlačítka **MENU/OK** ji potvrďte.  
↳ Nastavení bude uloženo.

---

## Přidání čísel na seznam blokovanych

- 1 Stiskněte tlačítko **MENU/OK**.
- 2 Vyberte možnost **[Služby] > [Seznam blok.]** a stisknutím tlačítka **MENU/OK** ji potvrďte.
- 3 Vyberte možnost **[Seznam blok.]** a stisknutím tlačítka **MENU/OK** ji potvrďte.
- 4 Zadejte systémový kód PIN nebo heslo. Výchozí kód PIN je 0000. Stisknutím tlačítka **MENU/OK** volbu potvrďte.
- 5 Zadejte číslo a stisknutím tlačítka **MENU/OK** volbu potvrďte.  
↳ Nastavení bude uloženo.

---

## Změna kódu PIN / hesla seznamu blokovanych

- 1 Stiskněte tlačítko **MENU/OK**.
- 2 Vyberte možnost **[Služby] > [Seznam blok.] > [Změnit PIN]** a stisknutím tlačítka **MENU/OK** volbu potvrďte.
- 3 Zadejte starý kód PIN / heslo blokování hovorů. Výchozí kód PIN je 0000. Stisknutím tlačítka **MENU/OK** volbu potvrďte.

- 4 Zadejte znovu nový kód PIN nebo heslo a poté jej potvrďte stisknutím tlačítka **MENU/OK**.
- 5 Zadejte znovu nový kód PIN nebo heslo a potvrďte jej stisknutím tlačítka **MENU/OK**.  
↳ Nastavení bude uloženo.

## Typ sítě

### Poznámka

- Tato funkce závisí na dané zemi. Tato funkce se týká pouze modelů s podporou typu sítě.

- 1 Stiskněte tlačítko **MENU/OK**.
- 2 Stiskněte možnosti **[Služby] > [Typ sítě]** a poté tlačítko **MENU/OK**.
- 3 Vyberte typ sítě, poté stiskněte tlačítko **MENU/OK**.  
↳ Nastavení bude uloženo.

## Automatická předvolba

Tato funkce před vytáčením kontroluje a formátuje číslo odchozího hovoru. Číslo předvolby může nahradit číslo zápisu nastavené v nabídce. Jako číslo zápisu například nastavíte číslo 604 a jako předvolbu číslo 1250. Pokud vytočíte číslo jako například 6043338888, telefon je při vytáčení změnil na číslo 12503338888.

### Poznámka

- Číslo zápisu může tvořit maximálně 10 číslic. Číslo automatické předvolby může tvořit maximálně 10 číslic.
- Tato funkce závisí na dané zemi.

## Nastavení automatické předvolby

- 1 Stiskněte tlačítko **MENU/OK**.

- 2 Vyberte možnost **[Služby] > [Auto předp.]** a stisknutím tlačítka **MENU/OK** ji potvrďte.
- 3 Zadejte číslo zápisu a stisknutím tlačítka **MENU/OK** volbu potvrďte.
- 4 Zadejte číslo předvolby a stisknutím tlačítka **MENU/OK** volbu potvrďte.  
↳ Nastavení bude uloženo.

### Poznámka

- Chcete-li zadat pauzu, stiskněte a přidržejte tlačítko **#\*\*#**.
- Je-li číslo předvolby nastaveno a číslo zápisu je ponecháno prázdné, číslo předvolby je přidáno ke všem odchozím hovorům.
- Funkce není k dispozici, pokud vytáčené číslo začíná znakem \* a #.

## Výběr doby opakování

Před přijetím druhého hovoru zkontrolujte, zda je správně nastavena doba opakování. Telefon má dobu opakování obvykle předem nastavenou. Zvolte jednu ze 3 možností: **[Krátký]**, **[Střední]** a **[Dlouhý]**. Počet dostupných možností je v různých zemích různý. Podrobnosti získáte od poskytovatele služeb.

- 1 Stiskněte tlačítko **MENU/OK**.
- 2 Vyberte možnost **[Služby] > [Čas opak. hov.]** a stisknutím tlačítka **MENU/OK** ji potvrďte.
- 3 Vyberte možnost a poté stiskněte tlačítko **MENU/OK**.  
↳ Nastavení bude uloženo.

## Režim vytáčení

### Poznámka

- Tuto funkci lze použít pouze u modelů, jež podporují tónové i pulzní vytáčení.

Režim vytáčení je telefonní signál používaný ve vaší zemi. Telefon podporuje tónové (DTMF) a pulzní (otočné) vytáčení. Podrobné informace získáte od poskytovatele služeb.

## Nastavení režimu vytáčení

- 1 Stiskněte tlačítko **MENU/OK**.
- 2 Vyberte možnost **[Služby] > [Režim vytáč.]** a stisknutím tlačítka **MENU/OK** volbu potvrďte.
- 3 Zvolte režim vytáčení a stisknutím tlačítka **MENU/OK** volbu potvrďte.  
↳ Nastavení bude uloženo.



### Poznámka

- Je-li telefon v režimu pulzního vytáčení, stisknutím tlačítka **\*#\*#** během hovoru zapnete přechodný režim tónového vytáčení. Číslice zadané pro toto volání budou odeslány jako tónové signály.

## Automatické hodiny



### Poznámka

- Tato služba závisí na síti.
- Před použitím této funkce zkontrolujte, zda máte aktivovanou službu identifikace volajícího.

Automaticky synchronizuje datum a čas v telefonu se sítí PSTN. Chcete-li synchronizovat datum, zkontrolujte, zda je nastaven aktuální rok.

- 1 Stiskněte tlačítko **MENU/OK**.
- 2 Vyberte možnost **[Služby] > [Autom. hodiny]** a stisknutím tlačítka **MENU/OK** ji potvrďte.
- 3 Vyberte možnost **[Zap.]/[Vyp.]**. Stiskněte tlačítko **MENU/OK**.  
↳ Nastavení bude uloženo.

## Registrace dalších sluchátek

K základní stanici lze zaregistrovat další sluchátka. Zaregistrovat lze až 4 sluchátka.

- 1 Stiskněte tlačítko **MENU/OK** na sluchátku.
- 2 Vyberte možnost **[Služby] > [Registrovat]** a stisknutím tlačítka **MENU/OK** ji potvrďte.
- 3 Stiskněte tlačítko **••** na základní stanici a podržte jej po dobu 5 sekund.
- 4 Zadejte systémový kód PIN. Po stisknutí tlačítka lze provést **REDIAL/C** opravy. Poté stisknutím tlačítka **MENU/OK** potvrďte PIN.  
↳ Registrace bude dokončena za necelých 2 minuty. Základna sluchátka automaticky přiřadí číslo přístroje.



### Poznámka

- Není-li kód PIN správný nebo do dané doby není nalezena žádná základna, na sluchátku se zobrazí zpráva s upozorněním. Pokud se registrace nezdaří, postup zopakujte.
- Přednastavený kód PIN je 0000. Nelze ho změnit.

## Zrušení registrace sluchátek

- 1 Stiskněte tlačítko **MENU/OK**.
- 2 Vyberte možnost **[Služby] > [Neregistrovat]** a stisknutím tlačítka **MENU/OK** ji potvrďte.
- 3 Zadejte systémový kód PIN. (Přednastavený kód PIN je 0000.) Stisknutím tlačítka **REDIAL/C** číslo odeberete.
- 4 Zvolte číslo sluchátka, jehož registraci chcete zrušit.
- 5 Stisknutím tlačítka **MENU/OK** potvrďte volbu.  
↳ Registrace sluchátka bude zrušena.



## Tip

- V pohotovostním režimu se číslo sluchátka zobrazí vedle jeho názvu.

---

## Obnovení výchozích nastavení

Nastavení telefonu lze obnovit na původní tovární nastavení.

- 1 Stiskněte tlačítko **MENU/OK**.
- 2 Vyberte možnost **[Služby] > [Resetovat]** a stisknutím tlačítka **MENU/OK** ji potvrďte.
  - ↳ Sluchátko zobrazí požadavek na potvrzení volby.
- 3 Stisknutím tlačítka **MENU/OK** potvrďte volbu.
  - ↳ Všechna nastavení (kromě telefonního seznamu a informací tlačítek pro přímý přístup) budou resetována.

# 14 Technické údaje

## Všeobecné specifikace a funkce.

- Doba hovoru: 16 hodin
- Doba v pohotovostním režimu: 250 hodin
- Dosah v interiéru: 50 metrů
- Dosah v exteriéru: 300 metrů
- Telefonní seznam s 100 záznamy
- Seznam pro opakované volání s 20 záznamy
- Výpis hovorů s 50 záznamy
- Záznamník disponující až 30 minutami doby záznamu
- Podpora standardu identifikace volajícího: FSK, DTMF

## Baterie

- Philips: 2 × nabíjecí baterie AAA Ni-MH, 1,2 V, 550 mAh

## Nabíjecí adaptér

### Základna

- Tenpao: S003EV06000302, vstup: 100–240 V~, 50/60 Hz, 200 mA, výstup: (i) 6 V DC, 300 mA; (ii) 6 V DC, 200 mA

### Nabíječka

- Tenpao: S003GV0600050, vstup: 100–240 V AC, 50/60 Hz, 150 mA; výstup: 6 V DC, 500 mA
- Spotřeba energie při nečinnosti: přibližně 1,35 W (M660); 1,40 (M665)

## Hmotnost a rozměry

- Sluchátko: 108 gramů  
179,9 × 48,2 × 45,7 mm (V × Š × H)
- Základna: 165 gramů  
206,1 × 89,7 × 81,8 mm (V × Š × H)
- Nabíječka: 155 gramů  
206,1 × 89,7 × 81,8 mm (V × Š × H)

# 15 Oznámení

## Prohlášení o shodě

Společnost Gibson Innovations tímto prohlašuje, že tento výrobek vyhovuje zásadním požadavkům a dalším příslušným ustanovením směrnice 1999/5/ES. Prohlášení o shodě naleznete na stránkách [www.p4c.philips.com](http://www.p4c.philips.com).

## Shoda s normou GAP

Norma GAP zaručuje, že všechny sluchátka a základní stanice DECT™ GAP splňují normy minimálního provozu bez ohledu na výrobní značku. Sluchátko i základní stanice vyhovují normě GAP, což znamená, že zaručují minimální funkce: registraci sluchátka, převzetí linky, uskutečnění a přijetí hovoru. Pokročilé funkce nemusí být při použití s jinými výrobními značkami k dispozici. Chcete-li sluchátko zaregistrovat a používat se základní stanicí vyhovující normě GAP jiné značky, postupujte nejprve podle pokynů výrobce a poté podle postupu pro registraci sluchátka popsaneho v této příručce. Chcete-li k základní stanicí zaregistrovat sluchátko jiné značky, přepněte základní stanici do režimu registrace a postupujte podle pokynů popsanych v návodu výrobce sluchátka.

## Soulad se standardy EMF

Tento výrobek odpovídá všem platným normám a předpisům týkajícím se elektromagnetických polí.

## Likvidace starého výrobku a baterie



Výrobek je navržen a vyroben z vysoce kvalitního materiálu a součástí, které lze recyklovat a znovu používat.



Symbol na výrobku znamená, že výrobek splňuje evropskou směrnici 2012/19/EU.



Symbol na výrobku znamená, že výrobek obsahuje baterie splňující evropskou směrnici 2013/56/EU, takže nemůže být likvidován společně s běžným domácím odpadem. Zjistěte si informace o místním systému sběru tříděného odpadu elektrických a elektronických výrobků a baterií. Dodržujte místní předpisy a nikdy nelikvidujte výrobek nebo baterie společně s běžným domácím odpadem. Správnou likvidací starých výrobků a baterií pomůžete předejít negativním dopadům na životní prostředí a lidské zdraví.

### Likvidace baterií

Ohledně vyjmutí jednorázových baterií viz kapitolu „Nejčastější dotazy“.



Jestliže je k výrobku přiloženo toto logo, znamená to, že byl zaplacen příspěvek národnímu sdružení pro obnovu a recyklaci.

### Informace o ochraně životního prostředí

Veškerý zbytečný obalový materiál byl vynechán. Snažili jsme se, aby bylo možné obalový materiál snadno rozdělit na tři materiály: lepenku (krabice), polystyrén (ochranné balení) a polyetylen (sáčky, ochranné fólie z lehčeného plastu).

System se skládá z materiálů, které je možné v případě demontáže odbornou firmou recyklovat a opětovně použít. Při likvidaci obalových materiálů, vybitých baterií a starého zařízení se řiďte místními předpisy.



# 16 Nejčastější dotazy

Na obrazovce se nezobrazuje ukazatel síly signálu.

- Přístroj je mimo dosah. Přesuňte jej blíže ke stanici.
- Je-li na sluchátku zobrazena zpráva [Zaregistrovat Sluchátko], zaregistrujte jej.



Tip

- Další informace najdete v kapitole „Služby“ v části „Registrace dalších sluchátek“.

Co dělat, pokud se nezdaří spárování (registrace) dalších sluchátek ke stanici?

Paměť základny je plná. Zrušte registraci nepoužívaných přístrojů a zkuste to znovu.



Tip

- Další informace najdete v kapitole „Služby“ v části „Zrušení registrace sluchátek“.

Sluchátko je ve stavu vyhledávání, co mám dělat?

- Zkontrolujte, zda je základní stanice připojená k elektrické síti.
- Zaregistrujte sluchátko k základní stanici.
- Umístěte sluchátko blíže ke stanici.

Vybral jsem nesprávný jazyk, který neznám, co mám dělat?

- 1 Stisknutím tlačítka  se vrátíte na obrazovku pohotovostního režimu.
- 2 Chcete-li vyvolat obrazovku s hlavní nabídkou, stiskněte tlačítko **MENU/OK**.
- 3 Na obrazovce se zobrazí jeden z následujících textů:

Config. tel. > Limbă
Config. telef. > Język
Nast. tel. > Jazyk
Tel.beáll. > Nyelv
Nastavení telefonu > Language
Nast. telefona > Jezik
Post. tel. > Język
Nastav. tel. > Jazyk
Настр. тел. > Езык

4 Výběrem zpřístupníte možnosti jazyka.

5 Vyberte správný jazyk.

**Přístroj ztrácí spojení se základnou nebo je zvuk během hovoru rušen.**

Zkontrolujte, zda je aktivován režim **ECO+**.

Vypněte ho, abyste zvětšili rozsah přístroje a využili optimální podmínky pro hovor.

**Žádný vytáčecí tón.**

- Zkontrolujte připojení telefonu.
- Přístroj je mimo dosah. Přesuňte jej blíže ke stanici.

**Žádný dokovací tón.**

- Sluchátko není správně vloženo do základní stanice nebo nabíječky.
- Nabíjecí kontakty jsou znečištěny. Nejprve odpojte napájení a vyčistěte kontakty vlhkým hadříkem.

**Co dělat, pokud nelze změnit nastavení hlasové pošty?**

Službu hlasové pošty spravuje poskytovatel služeb, nikoli samotný telefon. Chcete-li nastavení změnit, obraťte se na poskytovatele služeb.

**Přístroj v nabíječce se nenabíjí.**

- Zkontrolujte, zda jsou baterie správně vloženy.
- Zkontrolujte, zda je dokovací tón v nastavení zapnut. Pokud sluchátko do nabíječky vložíte správně, uslyšíte dokovací tón.
- Nabíjecí kontakty jsou znečištěny. Nejprve odpojte napájení a vyčistěte kontakty vlhkým hadříkem.
- Baterie jsou vadné. Kupte si nové se stejnými specifikacemi. Postup sejmutí

dvířek přihrádky na baterie naleznete na následujícím obrázku.

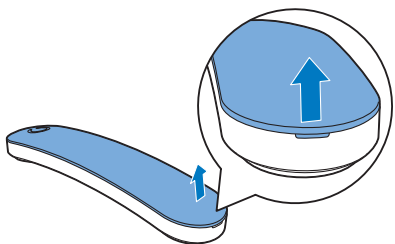

#### **Displej nic nezobrazuje.**

- Zkontrolujte, zda jsou baterie dostatečně nabitě.
- Ujistěte se, že je telefon napájený a připojený.

#### **Špatný zvuk (praskání, ozvěna apod.).**

- Sluchátko je téměř mimo dosah. Přesuňte jej blíže ke stanici.
- Telefon je rušen nedalekými elektrickými přístroji. Přesuňte základní stanici dále od elektrických přístrojů.
- Telefon je v místě se silnými stěnami. Přesuňte základní stanici dále od silných stěn.

#### **Telefon nezvoní.**

Zkontrolujte, zda je zapnuto vyzvánění přístroje.

#### **Nezobrazuje se identifikace volajícího.**

- Služba není aktivována. Informujte se u poskytovatele služeb.
- Informace o volajícím jsou odepřeny nebo nejsou dostupné.



#### **Poznámka**

- Nepomohou-li výše uvedené řešení, odpojte napájení od přístroje a základní stanice. Zkuste to znovu po 1 minutě.

# 17 Příloha

## Tabulky zadávání textu a čísel

Tlačítko	Znaky velkých písmen (pro angličtinu/francouzštinu/němčinu/italštinu/turečtinu/portugalštinu/španělštinu/nizozemštinu/dánštinu/finštinu/norštinu/švédštinu/rumunštinu/polštinu/češtinu/maďarštinu/slovenštinu/slovinštinu/chorvatštinu/litevštinu/estonštinu/lotyštinu/bulharštinu)
0	Volné místo . 0 , / : ; " ' ! ; ? ; * + - % \ ^ ~
1	1 @ _ # = < > ( ) & € £ \$ ¥ [ ] { } ¢ § ...
2	A B C 2 À Á Â Ã Ä Å Æ Ç
3	D E F 3 È É Ê Ë Ì Í Î Ï
4	G H I 4 Ğ Ĩ Ĵ Ķ
5	J K L 5 Λ
6	M N O 6 Ñ Ó Ô Õ Ö
7	P Q R S 7 Ş Š Π Θ Σ
8	T U V 8 Ù Ú Û Ü Ů
9	W X Y Z 9 Ø Ω Ξ Ψ Ž

Tlačítko	Znaky malých písmen (pro angličtinu/francouzštinu/němčinu/italštinu/turečtinu/portugalštinu/španělštinu/nizozemštinu/dánštinu/finštinu/norštinu/švédštinu)
0	Volné místo . 0 , / : ; " ' ! ; ? ; * + - % \ ^ ~
1	1 @ _ # = < > ( ) & € £ \$ ¥ [ ] { } ¢ § ...
2	a b c 2 à á â ã ä å æ ç è é ê ë ì í î ï
3	d e f 3 è é ê ë è é ě Δ Φ
4	g h i 4 ğ ĩ ĵ ķ
5	j k l 5 λ
6	m n o 6 ñ ó ô õ ö ÷

7	p q r s 7 β § š Π Θ Σ
8	t u v 8 ù ú û ü ů μ
9	w x y z 9 ø Ω Ξ Ψ ž

Tlačítko	Znaky velkých písmen (pro řečtinu)
0	Volné místo . 0 , / : ; " ' ! ; ? ; * + - % \ ^ ~
1	1 @ _ # = < > ( ) & € £ \$ ¥ [ ] { } ¢ § ...
2	A B Γ 2 A B C Æ Å Ą Ç
3	Δ E Z 3 D E F É
4	H Θ I 4 G H I
5	K Λ M 5 J K L
6	N Ξ O 6 M N O Ñ Ö
7	Π Ρ Σ 7 P Q R S
8	T Υ Φ 8 T U V Ü
9	X Ψ Ω 9 W X Y Z Ø

Tlačítko	Znaky malých písmen (pro řečtinu)
0	Volné místo . 0 , / : ; " ' ! ; ? ; * + - % \ ^ ~
1	1 @ _ # = < > ( ) & € £ \$ ¥ [ ] { } ¢ § ...
2	α β γ 2 a b c à æ ä å
3	δ ε ζ 3 d e f è é
4	η θ ι 4 g h i ï
5	κ λ μ 5 j k l λ
6	ν ξ ο 6 m n o ñ ö ÷
7	π ρ σ ς 7 p q r s β
8	τ υ φ 8 t u v ü
9	χ ψ ω 9 w x y z ø

Tlačítko	Znaky velkých písmen (pro srbštinu)
0	Volné místo . 0 , / : ; " ' ! ; ? ; * + - % \ ^ ~
1	1 @ _ # = < > ( ) & € £ \$ ¥ [ ] { } ¢ § ...
2	A B C Ћ Ć Č 2 A B B Γ
3	D E F J Đ 3 Δ E Ж З Δ Φ
4	G H I Љ 4 И Й К Л Г
5	J K L Њ 5 M H O П Λ
6	M N O Т 6 P C T Y
7	P Q R S Ж Š 7 Ф X Ц Ч П Θ Σ Β

8	TUV 8 Ш Щ Ъ Ь
9	WXYZ Ž ž Ъ Ь Э Ю Я Ω Ξ Ψ
Tlačítko    Znaky malých písmen (pro srbštinu)	
0	Volné místo . 0 , / : ; " ' ! ; ? ; * + - % \ ^ ~
1	1 @ _ # = < > ( ) & € £ \$ ¥ [ ] { } ¢ § ...
2	a b c Ъ Ь Ć Ć 2 A    Б В Г
3	d e f J Đ 3 Δ E Ж 3
4	g h i Љ 4 И Й К Л
5	j k l Њ 5 М Н О П
6	m n o Ћ 6 Р С Т У
7	p q r s Ж Š 7 Ф Х Ц Ч П Θ Σ Β
8	t u v Lj 8 Ш Щ Ъ Ь
9	w x y z Ž ž Ъ Ь Э Ю Я Ω Ξ Ψ

# 18 Rejstřík

## A

automatická odpověď	24
automatická předvolba	33
automatické hodiny	34
automatické zavěšení	24
automatický konferenční hovor	31

## B

baterie	7, 9, 36
bezpečnost	3
blokování hovorů	31
budík	26

## C

chování LED	30
-------------	----

## D

další přístroje	34
doba opakování	33

## I

identifikace volajících	11, 18
ikony na displeji	9
interkom	13
interní hovor	13

## K

konferenční hovor	13, 31
kontakty	16

## L

likvidace	37
-----------	----

## N

nabíjení	9
napájecí adaptér	36

nastavení času	34
nastavení data	8, 34
nastavení hlasitosti	12
nastavení jazyka	
přístroj	8, 24
nastavení telefonu	22
název přístroje	24
norma GAP	37

## O

odstranění zpráv	29
odstraňování problémů / časté otázky	39
opakované volání	20
oznámení	28

## P

PIN	
blokování hovorů	32
seznam blokovanych	32
záznamník	9
pohotovostní režim	9
poslech zpráv	29
příchozí zpráva	28
příjem hovorů	11

## R

registrace / zrušení registrace	34
reproduktor telefonu	12
režim ECO	23
Režim ECO+	23
režim vytáčení	33

## S

seznam blokovanych	32
síla signálu	10

## T

telefonní seznam	16, 18, 20
tichý režim	22
typ sítě	33

---

## U

uložení čísla	18, 20
---------------	--------

---

## V

volání	11
výchozí nastavení	35
vyhledání sluchátek / vyhledávání	6
výpis hovorů	18
vyzváněcí melodie	22
vzdálený přístup k záznamníku	9
vzkaz pro rodinu	27

---

## Z

zadávání textu	15
základní stanice	
nastavení	7
přehled	6
záznamník	27
zmeškané hovory	18
ztlumení	12
zvuky	
dokování	22
profil zvuku	23
zvuk tlačítek	22





2015 © Gibson Innovations Limited. Všechna práva vyhrazena.

Společnost Gibson Innovations Ltd. je zodpovědná za výrobu a prodej tohoto výrobku a také je ručitelem za tento výrobek.

Philips a logo společnosti Philips se štitěm jsou registrované ochranné známky společnosti Koninklijke Philips Electronics N.V. a jsou používány na základě licence udělené společností Koninklijke Philips N.V.

UM\_M660\_M665\_53\_CS\_V2.0  
wk1539

**CE 0168**

