

# Sempre pronti ad aiutarti

Registrare il prodotto e richiedere assistenza all'indirizzo  
[www.philips.com/support](http://www.philips.com/support)

HTL1180B



## Manuale utente

**PHILIPS**



# Sommario

---

<b>1</b>	<b>Importante</b>	2
	Guida e supporto tecnico	2
	Sicurezza	2
	Manutenzione del prodotto	3
	Salvaguardia dell'ambiente	3
	Conformità	4

---

<b>2</b>	<b>SoundBar</b>	4
	Unità principale	4
	Telecomando	5
	Connettori	6

---

<b>3</b>	<b>Collegamento</b>	6
	Collocazione	6
	Collegamento audio dal TV e da altri dispositivi	7

---

<b>4</b>	<b>Utilizzo di SoundBar</b>	8
	Regolazione del volume	8
	Scelta dell'audio	8
	Lettore MP3	9
	Dispositivi di archiviazione USB	9
	Auto standby	10
	Applicare le impostazioni predefinite	10
	Aggiornamento del software	10

---

<b>5</b>	<b>Montaggio a parete</b>	11
----------	---------------------------	----

---

<b>6</b>	<b>Caratteristiche del prodotto</b>	11
----------	-------------------------------------	----

---

<b>7</b>	<b>Risoluzione dei problemi</b>	12
----------	---------------------------------	----

# 1 Importante

Leggere attentamente le istruzioni prima di utilizzare il prodotto. La garanzia non copre i danni derivanti dal mancato rispetto delle istruzioni fornite.

---

## Guida e supporto tecnico

Per l'assistenza online completa, visitare [www.philips.com/support](http://www.philips.com/support) in:

- scaricare il manuale dell'utente e la guida rapida
- visualizzare le guide video (disponibili solo per modelli specifici)
- trovare risposte alle domande frequenti (FAQ)
- inviare una domanda per e-mail
- parlare in chat con un rappresentante dell'assistenza.

Seguire le istruzioni sul sito Web per selezionare la lingua preferita, quindi inserire il numero di modello del proprio prodotto.

È inoltre possibile contattare l'assistenza clienti del proprio paese. Prima di contattare l'assistenza, annotare il numero di modello e il numero di serie del prodotto. Tali informazioni si trovano sul retro o sulla parte inferiore del prodotto.

---

## Sicurezza

### Rischio di scossa elettrica o di incendio!

- Prima di effettuare o modificare un collegamento, assicurarsi che tutti i dispositivi siano scollegati dalla presa di corrente.
- Non esporre il prodotto e gli accessori a pioggia o acqua. Non collocare contenitori di liquidi, ad esempio vasi, accanto al prodotto. Se vengono versati dei liquidi sopra o all'interno del prodotto, scollegarlo

immediatamente dalla presa di corrente. Per un controllo del prodotto prima dell'uso, contattare il centro assistenza clienti.

- Non collocare mai il prodotto e gli accessori vicino a fiamme esposte o ad altre fonti di calore, inclusa la luce diretta del sole.
- Non inserire oggetti nelle aperture di ventilazione o in altre aperture del prodotto.
- Se si usa la spina di alimentazione o un accoppiatore per scollegare il dispositivo, assicurarsi che la spina e l'accoppiatore siano facilmente accessibili.
- Le batterie (batteria singola o batterie installate) non devono essere esposte a fonti di calore eccessivo come luce solare, fuoco o simili.
- Scollegare il prodotto dalla presa di corrente in caso di temporali.
- Estrarre sempre il cavo di alimentazione afferrando la spina e non il cavo.

### Rischio di corto circuito o di incendio!

- Per l'identificazione e i parametri di alimentazione, fare riferimento alla targhetta del modello posta sul retro o sulla parte inferiore del prodotto.
- Prima di collegare il prodotto alla presa di corrente accertarsi che la tensione di alimentazione corrisponda al valore stampato sotto o sul retro dell'apparecchio. Non collegare mai il prodotto alla presa di corrente se la tensione è diversa.

### Rischio di lesioni o danni al prodotto!

- Non posizionare mai il prodotto o un qualsiasi oggetto su cavi di alimentazione o altre attrezzature elettriche.
- Se il prodotto viene trasportato in luoghi dove la temperatura è inferiore a 5°C, estrarlo dalla confezione e attendere che la sua temperatura raggiunga la temperatura ambiente prima di eseguire il collegamento alla presa di corrente.

- Le parti di questo prodotto possono essere di vetro. Maneggiare con cura per evitare ferite e danni.



### Rischio di surriscaldamento!

- Non installare il prodotto in uno spazio ristretto. Lasciare uno spazio di almeno 10 cm intorno al prodotto per consentire la ventilazione. Accertarsi che le aperture di ventilazione del prodotto non siano mai coperte da tende o altri oggetti.

### Rischio di contaminazione!

- Non utilizzare combinazioni di batterie diverse (vecchie e nuove, al carbonio e alcaline, ecc...).
- Rischio di esplosione in caso di sostituzione errata delle batterie. Sostituire solo con un batteria uguale o equivalente.
- Rimuovere le batterie se scariche o se il telecomando deve rimanere a lungo inutilizzato.
- Le batterie contengono sostanze chimiche e devono quindi essere smaltite in modo corretto.

### Rischio di ingoiare le batterie.

- Il prodotto/telecomando può contenere una batteria a bottone, che potrebbe essere ingoiata. Tenere sempre la batteria fuori dalla portata dei bambini. Se ingerita, la batteria può causare ferite gravi o la morte. Possono verificarsi ustioni interne gravi a due ore dall'ingestione.
- Se si sospetta che una batteria sia stata inghiottita o sia stata inserita in una qualsiasi parte del corpo, consultare subito un medico.
- Quando si cambiano le batterie, tenere sia quelle vecchie che quelle nuove lontano dalla portata dei bambini. Assicurarsi che il vano batterie sia totalmente sicuro dopo aver sostituito la batteria.
- Se il vano batterie non risulta sicuro, non utilizzare più il prodotto. Tenere lontano dalla portata dei bambini e contattare il produttore.

Questo è un apparecchio di CLASSE II con doppio isolamento e senza dispositivi per la messa a terra.

---

## Manutenzione del prodotto

Per la pulizia del prodotto, utilizzare solo panni in microfibra.

---

## Salvaguardia dell'ambiente

### Smaltimento di prodotti e batterie obsolete



Questo prodotto è stato progettato e realizzato con materiali e componenti di alta qualità che possono essere riciclati e riutilizzati.



Questo simbolo indica che il prodotto è conforme alla Direttiva europea 2012/19/EU.



Questo simbolo indica che il prodotto contiene batterie conformi alla Direttiva europea 2013/56/EU e che quindi non possono essere smaltite con i normali rifiuti domestici. Informarsi sul sistema di raccolta differenziata in vigore per i prodotti elettrici ed elettronici nella zona in cui si desidera smaltire il prodotto. Seguire le normative locali e non smaltire mai il prodotto e le batterie con i normali rifiuti domestici. Il corretto smaltimento delle batterie e dei prodotti non più utilizzabili aiuta a prevenire l'inquinamento ambientale e possibili danni alla salute.

## Rimozione delle batterie

Per rimuovere le batterie, vedere la sezione relativa all'installazione delle batterie.

---

## Conformità



Questo prodotto è conforme ai requisiti sulle interferenze radio della Comunità Europea.

# 2 SoundBar

Congratulazioni per l'acquisto e benvenuti in Philips! Per trarre il massimo vantaggio dall'assistenza fornita da Philips, registrare SoundBar sul sito [www.philips.com/welcome](http://www.philips.com/welcome).

---

## Unità principale

Questa sezione include una panoramica dell'unità principale.

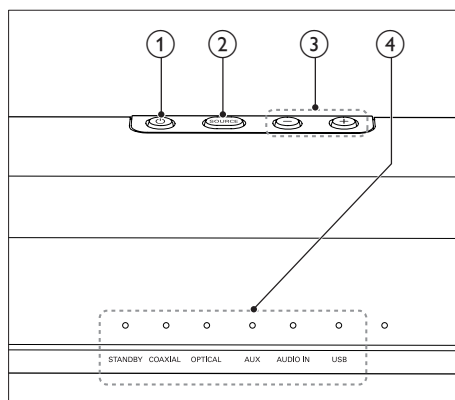

- ①  Consente di accendere il sistema SoundBar o di attivare la modalità standby.
- ② **SOURCE** Consente di selezionare una sorgente di ingresso per il sistema SoundBar.
- ③ **Volume+/-** Consente di aumentare o ridurre il volume.
- ④ **Spie a LED**
  - **STANDBY**: si illumina quando la SoundBar è in modalità standby.
  - **COAXIAL**: Si accende quando si passa all'ingresso coassiale.
  - **OPTICAL**: Si accende quando si passa all'ingresso ottico.

- **AUX:** Si accende quando si passa all'ingresso analogico.
- **AUDIO IN:** si illumina quando si passa a una sorgente di ingresso audio (jack da 3,5 mm).
- **USB:** si illumina quando si passa alla sorgente USB.

- **OPT:** Consente di impostare la sorgente audio sul collegamento ottico.
- **AUX:** Consente di impostare la sorgente audio sul collegamento AUX.
- **AUDIO IN:** consente di passare la sorgente audio alla connessione MP3 (jack da 3,5 mm).
- **USB:** consente di commutare la sorgente audio sul collegamento USB.

## Telecomando

Questa sezione include una panoramica del telecomando.

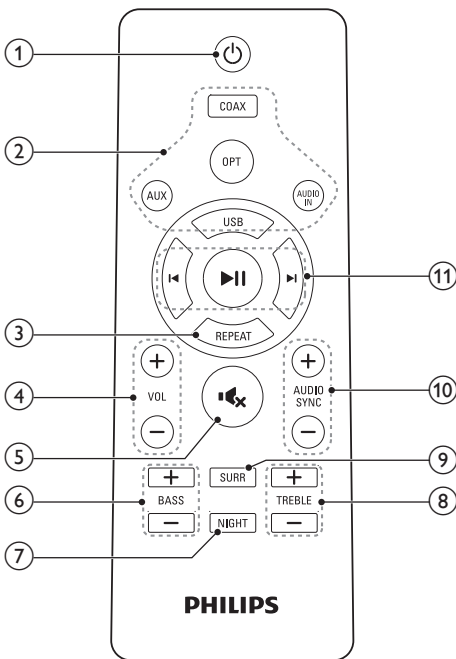

- 1 **⏻ (Standby-Acceso)**  
Consente di accendere il sistema SoundBar o di attivare la modalità standby.
- 2 **Tasti SOURCE**
  - **COAX:** Consente di impostare la sorgente audio sul collegamento coassiale.

- 3 **REPEAT**  
Consente di selezionare o disattivare la modalità di ripetizione nella modalità USB.
- 4 **+/- (Volume)**  
Consente di aumentare o ridurre il volume.
- 5 **🔇**  
Consente di disattivare o ripristinare il volume.
- 6 **BASS +/-**  
Consente di aumentare o diminuire i bassi.
- 7 **NIGHT**  
Consente di attivare o disattivare la modalità notte.
- 8 **TREBLE +/-**  
Consente di aumentare o diminuire gli alti.
- 9 **SURR**  
Consente di passare dall'audio stereo al Virtual Surround.
- 10 **AUDIO SYNC +/-**  
Applicabile solo alle sorgenti **COAXIAL (COAX)** e **OPTICAL (OPT)**. Consente di aumentare o diminuire il ritardo dell'audio.
- 11 **Tasti di riproduzione**
  - **▶||:** consente di avviare, mettere pausa o riavviare la riproduzione in modalità USB.
  - **◀▶:** consente di passare al brano precedente o successivo in modalità USB.

## Connettori

Questa sezione include una panoramica dei connettori disponibili sul sistema SoundBar:

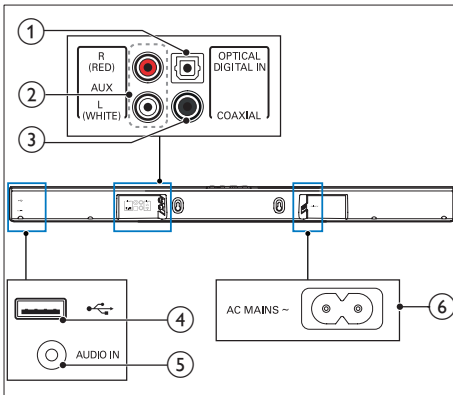

### ① DIGITAL IN-OPTICAL

Consente il collegamento all'uscita audio ottica sul TV o su un dispositivo digitale.

### ② AUX

Consente il collegamento all'uscita audio analogica sul TV o su un dispositivo analogico.

### ③ COAXIAL

Consente il collegamento all'uscita audio coassiale sul TV o su un dispositivo digitale.

### ④

Ingresso audio da un dispositivo di archiviazione USB.

### ⑤ AUDIO IN

Ingresso audio da, ad esempio, un lettore MP3 (jack da 3,5 mm).

### ⑥ AC MAINS~

Collegamento all'alimentazione.

## 3 Collegamento

Questa sezione fornisce informazioni sul collegamento di SoundBar a un televisore e altri dispositivi.

Per informazioni sui collegamenti principali del sistema SoundBar e degli accessori, vedere la guida rapida.

### Nota

- Per l'identificazione e il voltaggio, fare riferimento alla piastrina del modello posta sul retro o sulla parte inferiore del prodotto.
- Prima di effettuare o modificare un collegamento, assicurarsi che tutti i dispositivi siano scollegati dalla presa di corrente.

## Collocazione

Posizionare la SoundBar come mostrato sotto.

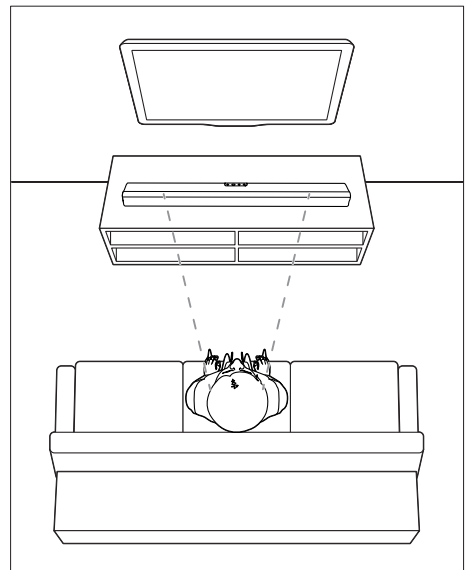



---

## Collegamento audio dal TV e da altri dispositivi

È possibile riprodurre l'audio del TV o di altri dispositivi sul sistema SoundBar.  
Usare il collegamento di migliore qualità disponibile sul TV e sugli altri dispositivi.

---

### Opzione 1: collegamento audio tramite un cavo ottico digitale

Migliore qualità audio

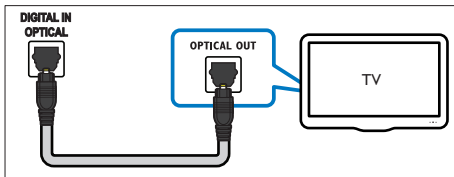

- 1 Collegare il connettore **OPTICAL** sul sistema SoundBar al connettore **OPTICAL OUT** sul TV o sull'altro dispositivo mediante un cavo ottico.
  - Il connettore ottico digitale potrebbe recare la dicitura **SPDIF** o **SPDIF OUT**.

---

### Opzione 2: collegamento audio tramite un cavo coassiale digitale

Migliore qualità audio

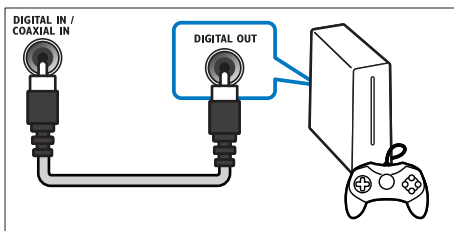

- 1 Collegare il connettore **COAXIAL** sul sistema SoundBar al connettore **COAXIAL/DIGITAL OUT** sul TV o sull'altro dispositivo mediante un cavo coassiale.

- Il connettore coassiale digitale potrebbe recare la dicitura **DIGITAL AUDIO OUT**.

---

### Opzione 3: collegamento audio tramite cavi audio analogici

Qualità audio di base

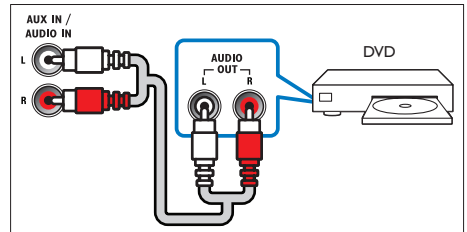

- 1 Collegare i connettori **AUX** sul sistema SoundBar ai connettori **AUDIO OUT** sul TV o sull'altro dispositivo mediante un cavo analogico.

# 4 Utilizzo di SoundBar

Questa sezione consente di utilizzare SoundBar per riprodurre l'audio dai dispositivi collegati.

## Operazioni preliminari

- Eseguire i collegamenti necessari descritti nella guida rapida o scaricare il manuale dell'utente da [www.philips.com/support](http://www.philips.com/support).
- Impostare il sistema SoundBar sulla sorgente corretta per gli altri dispositivi.

---

## Regolazione del volume

- 1 Premere **+/- (Volume)** per aumentare o ridurre il livello del volume.
  - Per disattivare l'audio, premere **⏏**.
  - Per ripristinare l'audio, premere nuovamente **⏏** o premere **+/- (Volume)**.

### Indicatore volume

- Maggiore è il livello del volume impostato, più spie a LED si accendono. Se non si preme il pulsante del volume per tre secondi, le spie del volume si spengono.
- Tutte le spie a LED lampeggiano tre volte quando il livello del volume è al massimo o minimo.
- Quando l'audio viene disattivato, la spia della sorgente corrente lampeggia.

---

## Scelta dell'audio

Questa sezione consente di scegliere l'impostazione audio ottimale per i video o la musica.

---

## Modalità audio surround

Utilizzare le modalità surround per ottenere un'atmosfera audio coinvolgente.

- 1 Premere **SURR** per attivare o disattivare la modalità surround.
  - **On**: consente di creare un'esperienza di ascolto surround.
  - **Off**: Audio stereo a due canali. Ideale per ascoltare la musica.

### Spia della modalità audio

- Quando la modalità surround viene attivata, tutte le spie a LED si accendono una alla volta e rimangono accese per tre secondi prima di spegnersi. L'indicatore della sorgente attuale, invece, rimane acceso.
- Quando viene disattivata la modalità surround, tutte le spie a LED si accendono, per spegnersi poi una alla volta. L'indicatore della sorgente attuale, invece, rimane acceso.

---

## Equalizzatore

Consente di modificare le impostazioni delle frequenze alte (alti) e delle frequenze basse (bassi) del sistema SoundBar.

- 1 Premere **TREBLE +/-** o **BASS +/-** per modificare i toni alti o bassi.

### Indicatore alti/bassi

- Maggiore è il livello di alti/bassi impostato, più spie a LED si accendono. Se non si preme il pulsante degli alti/bassi per tre secondi, le spie corrispondenti si spengono.
- Tutte le spie a LED lampeggiano per tre volte quando gli alti o i bassi sono impostati sul valore minimo o massimo.

---

## Sincronizzazione di video e audio

Se l'audio e il video non sono sincronizzati, è possibile impostare un ritardo audio per la sincronizzazione con le immagini.

- 1 Premere **AUDIO SYNC +/-** per sincronizzare l'audio con il video.
  - **AUDIO SYNC +** aumenta il ritardo audio e **AUDIO SYNC -** riduce il ritardo audio.

### Spia ritardo audio

- Maggiore è il ritardo impostato, più spie a LED si accendono. Se non si preme il pulsante del ritardo audio per tre secondi, le spie corrispondenti si spengono.

### Nota

- Questa funzione è applicabile solo alle sorgenti **COAXIAL ( )** e **OPTICAL ( )**.

---

## Modalità notte

Per un ascolto moderato, la modalità notturna diminuisce il volume dei suoni alti durante la riproduzione audio. La modalità notturna è disponibile solo per i DVD con colonne sonore Dolby Digital.

- 1 Premere **NIGHT** per attivare o disattivare la modalità notte.

### Spia modalità notte

- Quando la modalità notte viene attivata, tutte le spie a LED si accendono una alla volta e rimangono accese per tre secondi prima di spegnersi. L'indicatore della sorgente attuale, invece, rimane acceso.
- Quando la modalità notte viene disattivata, tutte le spie a LED si accendono, per spegnersi poi una alla volta. L'indicatore della sorgente attuale, invece, rimane acceso.

---

## Lettores MP3

Collegare il proprio lettore MP3 per riprodurre i file audio o musicali.

### Cosa serve?

- Un lettore MP3.
- Un cavo audio stereo da 3,5 mm.

- 1 Utilizzando il cavo audio stereo da 3,5 mm, collegare il lettore MP3 al connettore **AUDIO IN** sul sistema SoundBar.

- 2 Premere **AUDIO IN** sul telecomando.

- 3 Utilizzare i pulsanti del lettore MP3 per selezionare e riprodurre i file audio o la musica.

---

## Dispositivi di archiviazione USB

È possibile ascoltare l'audio da un dispositivo di archiviazione USB, come un lettore MP3 e una memoria flash USB eccetera.

### Cosa serve?



- Un dispositivo di archiviazione USB formattato con file system FAT e compatibile con la classe di archiviazione di massa.
- Un file MP3 su un dispositivo di memorizzazione USB

- 1 Collegare il dispositivo di archiviazione USB a SoundBar.

- 2 Premere **USB** sul telecomando.

- 3 Utilizzare il telecomando per controllare la riproduzione.

---

Tasto	Operazione
	Consente di avviare, mettere in pausa o ripristinare la riproduzione.
	Consentono di passare al brano precedente/successivo.

---

Tasto	Operazione
REPEAT	<p>Durante la riproduzione, premere questo tasto per passare dalla ripetizione di tutti i brani alla disattivazione della modalità di ripetizione.</p> <p><b>Spia riproduzione ripetizione</b></p> <ul style="list-style-type: none"> <li>• Quando la modalità di ripetizione viene attivata, tutte le spie a LED lampeggiano per tre volte e l'indicatore della sorgente corrente rimane acceso.</li> <li>• Quando la modalità di ripetizione viene disattivata, tutte le spie a LED si accendono, per spegnersi poi una alla volta. L'indicatore della sorgente attuale, invece, rimane acceso.</li> </ul>

#### Nota

- Questo prodotto non può essere compatibile con determinati tipi di dispositivi di archiviazione USB.
- Se si usa una prolunga USB, un multi-lettore USB o HUB USB, il dispositivo di archiviazione USB potrebbe non essere riconosciuto.
- I protocolli PTP delle fotocamere digitali non sono supportati.
- Non rimuovere il dispositivo di archiviazione USB quando è in corso la lettura.
- I file musicali con protezione DRM (MP3) non sono supportati.
- Porta USB supportata: 5 V ---, 1 A.

## Applicare le impostazioni predefinite

È possibile ripristinare le impostazioni predefinite di SoundBar.

- 1 In modalità di disattivazione audio, premere velocemente **AUX** due volte.
  - ↳ Le impostazioni predefinite sono ripristinate.

## Aggiornamento del software

Per migliorare costantemente il prodotto, in futuro potrebbero essere disponibili aggiornamenti software. Per verificare la disponibilità dell'ultima versione software, consultare il sito Web [www.philips.com/support](http://www.philips.com/support).

## Auto standby

Quando si riproducono file multimediali da un dispositivo collegato, il prodotto passa automaticamente alla modalità standby se nessun pulsante è stato premuto per 15 minuti e nessun audio riprodotto da un dispositivo collegato.

## 5 Montaggio a parete

### Nota

- Un eventuale montaggio a parete errato può causare gravi lesioni o danni. Per domande, contattare l'assistenza clienti del proprio paese.
- Prima del montaggio a parete, accertarsi che il muro possa supportare il peso di SoundBar.

### Lunghezza/diametro delle viti

A seconda del tipo di montaggio a parete che si desidera utilizzare per SoundBar, questa staffa necessita di viti di una lunghezza e di un diametro specifici.

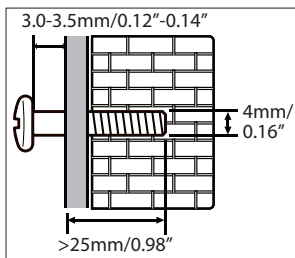

Vedere l'illustrazione nella guida di avvio rapido per il montaggio a parete del sistema SoundBar.

- 1) Eseguire due fori nel muro.
- 2) Serrare i perni e le viti nei relativi fori.
- 3) Appendere il sistema SoundBar sulle viti di fissaggio.

## 6 Caratteristiche del prodotto

### Nota

- Specifiche e design sono soggetti a modifica senza preavviso.

### Amplificatore

- Potenza in uscita totale: 40 W RMS (+/- 0,5 dB, 10% THD)
- Risposta in frequenza: 40 Hz-20 kHz /  $\pm 3$  dB
- Rapporto segnale/rumore: > 65 dB (CCIR) / (pesato "A")
- Distorsione armonica totale: < 1%
- Sensibilità in ingresso:
  - AUX: 2 Vrms +/-100 mV
  - AUDIO IN: 1 Vrms +/-100 mV

### Audio

- Ingresso audio digitale S/PDIF:
  - Coassiale: IEC 60958-3
  - Ottica: TOSLINK
- Frequenza di campionamento:
  - MP3: 8 kHz, 11 kHz, 12 kHz, 16 kHz, 22 kHz, 24 kHz, 32 kHz, 44,1 kHz, 48 kHz
- Bitrate costante:
  - MP3: 8 kbps - 320 kbps

### USB

- Compatibilità: USB ad alta velocità (2.0)
- Supporto classe: classe di archiviazione di massa USB (MSC)
- File system: FAT16 e FAT32
- Supporta il formato MP3

---

## Unità principale

- Alimentazione: 100-240 V~, 50/60 Hz
- Assorbimento: 25 W
- Consumo energetico in standby:  $\leq 0,5$  W
- Impedenza altoparlanti: 8 ohm (full range)
- Driver degli altoparlanti: 4 da 54,5 mm (2")
- Dimensioni (L x A x P):  
865 x 67,8 x 85,5 mm
- Peso: 1,8 kg

---

## Batterie telecomando

- 1 x AAA-R03-1,5 V

# 7 Risoluzione dei problemi



### Avvertenza

- Rischio di scosse elettriche. Non rimuovere il rivestimento del prodotto per nessun motivo.

Al fine di mantenere valida la garanzia, non provare a riparare l'unità.

In caso di problemi di utilizzo del prodotto, verificare i punti indicati di seguito prima di richiedere assistenza. Se il problema persiste, è possibile ricevere assistenza all'indirizzo [www.philips.com/support](http://www.philips.com/support).

---

## Unità principale

**I pulsanti del sistema SoundBar non funzionano.**

- Scollegare il sistema SoundBar dalla presa di corrente per alcuni minuti, quindi ricollegarlo.

---

## Audio

**Assenza di suono dagli altoparlanti del sistema SoundBar.**

- Collegare il cavo audio tra il sistema SoundBar e il TV o gli altri dispositivi.
- Consente di ripristinare il sistema SoundBar alle impostazioni predefinite.
- Sul telecomando, selezionare il corretto ingresso audio.
- Accertarsi che l'audio del sistema SoundBar sia attivo.

**Audio distorto o eco.**

- Se si riproduce l'audio dal TV tramite il sistema SoundBar, accertarsi che l'audio del TV sia disattivato.



Manufactured under license from Dolby Laboratories. Dolby and the double-D symbol are trademarks of Dolby Laboratories.



Specifications are subject to change without notice

2015 © Gibson Innovations Limited. All rights reserved.

This product has been manufactured by, and is sold under the responsibility of Gibson Innovations Ltd., and Gibson Innovations Ltd. is the warrantor in relation to this product.

Philips and the Philips Shield Emblem are registered trademarks of Koninklijke Philips N.V. and are used under license from Koninklijke Philips N.V.

HTL1180B\_12\_UM\_V2.0

