

Superautomatisk espressomaskine
4000-serien

11

BRUGSANVISNING

HD8841
HD8842

Dansk

Læs brugsanvisningen omhyggeligt, før du bruger maskinen.



DA

11

CE

Registrer dit produkt, og få support på
www.philips.com/welcome

PHILIPS

Tillykke med dit køb af en Philips superautomatisk espressomaskine med CoffeeSwitch-teknologi og klassisk mælkeskummer!

Registrer dit produkt på www.philips.com/welcome for at få maksimal fordel af Philips kundeservice.

Maskinen er fremstillet til tilberedning af espressokaffe og klassisk kaffe (Classic Coffee) med hele kaffebønner samt til udløb af damp og varmt vand. I denne brugsanvisning finder du alle de nødvendige oplysninger til at installere, anvende, rengøre og afkalke din maskine.

INDHOLD

| | |
|--|-----------|
| VIGTIGT | 4 |
| Sikkerhedsanvisninger..... | 4 |
| Advarsler..... | 4 |
| Forholdsregler..... | 6 |
| Elektromagnetiske felter..... | 7 |
| Bortskaffelse..... | 7 |
| INSTALLATION | 8 |
| Produktoversigt | 8 |
| Generel beskrivelse | 9 |
| KLARGØRING..... | 10 |
| Maskinens emballage | 10 |
| Installation af maskinen | 10 |
| Demo-funktion | 12 |
| FØRSTE GANG MASKINEN TAGES I BRUG..... | 13 |
| Påfyldning af kredsløb | 13 |
| Automatisk skylle-/selvrensningscyklus | 14 |
| Manuel skyllecyklus..... | 14 |
| MÅLING OG PROGRAMMERING AF VANDETS HÅRDHED..... | 17 |
| "INTENZA+"-VANDFILTER | 19 |
| Installation af "INTENZA+"-vandfilteret | 19 |
| Udskiftning af "INTENZA+"-vandfilteret..... | 21 |
| INDSTILLINGER | 22 |
| COFFEESWITCH - greb til valg af "ESPRESSO" eller "COFFEE"..... | 22 |
| Saeco Adapting System..... | 24 |
| Justering af den keramiske kaffekværn | 24 |

| | |
|--|-----------|
| Regulering af aroma (kaffens intensitet) | 26 |
| Indstilling af kaffedløbet..... | 27 |
| Indstilling af kaffemængde | 28 |
| BRYGNING AF ESPRESSO OG LANG ESPRESSO | 29 |
| Brygning af espresso og lang espresso med kaffebønner..... | 29 |
| Brygning af espresso og lang espresso med formalet kaffe..... | 30 |
| BRYGNING AF KLASSISK KAFFE (CLASSIC COFFEE) | 31 |
| Brygning af klassisk kaffe (Classic Coffee) med kaffebønner | 31 |
| Brygning af klassisk kaffe (Classic Coffee) med formalet kaffe | 32 |
| SKUMNING AF MÆLK OG TILBEREDNING AF EN CAPPUCCINO | 34 |
| Sådan skummer du mælk | 34 |
| Tilberedning af en cappuccino | 36 |
| UDLØB AF VARMT VAND | 36 |
| RENGØRING OG VEDLIGEHOLDELSE | 38 |
| Daglig rengøring af maskinen..... | 38 |
| Ugentlig rengøring af maskinen | 39 |
| Rengøring af vandbeholderen | 40 |
| Daglig rengøring af den klassiske mælkeskummer | 40 |
| Ugentlig rengøring af den klassiske mælkeskummer | 40 |
| Ugentlig rengøring af kaffeenheden | 41 |
| Månedlig smøring af kaffeenheden | 45 |
| Månedlig rengøring af kaffeenheden med affedtningstabletter..... | 46 |
| Månedlig rengøring af kaffebønnebeholderen | 48 |
| AFKALKNING | 49 |
| Forberedelsesfase | 49 |
| Afkalkningsfase | 51 |
| Skyllefase..... | 52 |
| Afbrydelse af afkalkningscyklussen | 54 |
| PROGRAMMERING | 54 |
| De følgende indstillinger kan justeres..... | 54 |
| Sådan programmeres maskinen | 56 |
| FORKLARING AF SYMBOLER PÅ DISPLAYET | 58 |
| FEJLFINDING | 62 |
| ENERGIBESPARELSE..... | 65 |
| Standby | 65 |
| TEKNISKE SPECIFIKATIONER..... | 65 |
| FABRIKSINDSTILLINGER | 66 |
| GARANTI OG SERVICE | 66 |
| Garanti..... | 66 |
| Service..... | 66 |
| BESTILLING AF PRODUKTER TIL VEDLIGEHOLDELSE | 67 |

VIGTIGT

Sikkerhedsanvisninger

Denne maskine er udstyret med sikkerhedsfunktioner. Du bør dog alligevel læse og følge sikkerhedsanvisningerne omhyggeligt og kun bruge maskinen som beskrevet i denne vejledning for at undgå utilsigtede skader på personer eller genstande som følge af forkert brug af maskinen. Opbevar denne brugsanvisning til fremtidig brug.



Udtrykket **ADVARSEL** og dette symbol advarer mod mulige alvorlige kvæstelser, livsfare og/eller skader på maskinen.



Udtrykket **VIGTIGT** og dette symbol advarer brugeren om risikosituationer, som kan forårsage lettere personskader og/eller skader på maskinen.

Advarsler

- Slut maskinen til en vægkontakt med en spænding, der svarer til maskinens tekniske specifikationer.
- Tilslut maskinen til en stikkontakt med jordforbindelse.
- Lad ikke strømkablet hænge ud over bordkanten, og undgå, at det kommer i kontakt med varme overflader.
- Maskinen, stikket eller strømkablet må aldrig nedsænkes i vand: Fare for elektrisk stød!
- Hæld ikke væsker på strømkablet.
- Ret aldrig varmtvandsstrålen mod kroppen: Fare for forbrænding!
- Undgå at røre ved varme overflader. Brug håndtag og greb.
- Tag stikket ud af stikkontakten, efter du har slukket maski-

nen ved at trykke på afbryderkontakten bag på denne:

- i tilfælde af fejlfunktion;
- hvis maskinen ikke skal bruges i længere tid;
- inden rengøring af maskinen.
- Træk i stikket og ikke i strømkablet.
- Rør ikke ved stikket med våde hænder.
- Maskinen må ikke tages i brug, hvis stikket, strømkablet eller selve maskinen er beskadiget.
- Maskinen eller strømkablet må ikke ændres på nogen måde. Alle reparationer skal udføres af et autoriseret Philips-servicecenter for at undgå fare.
- Maskinen må ikke bruges af børn under 8 år.
- Maskinen kan bruges af børn på 8 år og derover, hvis de instrueres i korrekt brug af maskinen og er opmærksomme på farerne i forbindelse hermed, eller hvis de er under opsyn af en voksen.
- Rengøring og vedligeholdelse må ikke udføres af børn, medmindre de er over 8 år og er under opsyn af en voksen.
- Hold maskinen og strømkablet uden for rækkevidde for børn under 8 år.
- Maskinen kan bruges af personer med nedsatte fysiske, mentale eller sensoriske evner, eller som ikke har tilstrækkelig erfaring og/eller kompetencer, hvis de instrueres i korrekt brug af maskinen og er gjort opmærksomme på farerne i forbindelse hermed, eller hvis de er under opsyn af en voksen.
- Børn skal holdes under opsyn for at sikre, at de ikke leger med maskinen.
- Stik aldrig fingrene eller andre genstande ind i kaffekværnen.

Forholdsregler

- Maskinen er udelukkende beregnet til brug i hjemmet. Den er ikke beregnet til brug i miljøer såsom kantiner, personalekøkkener i butikker, på kontorer, på fabrikker eller på andre arbejdspladser.
- Stil altid maskinen på en plan og stabil overflade.
- Maskinen må ikke anbringes på varme overflader eller direkte op ad en varm ovn, et varmeapparat, enheder eller lignende varmekilder.
- Hæld kun ristede kaffebønner i kaffebønnebeholderen. Malet kaffe, pulverkaffe, rå kaffe eller andre substanser kan beskadige maskinen, hvis de hældes i kaffebønnebeholderen.
- Lad maskinen afkøle, inden du indsætter eller fjerner dele. Varmefladerne kan indeholde restvarme efter brugen.
- Brug aldrig lunkent eller varmt vand til at fylde vandbeholderen. Brug kun koldt drikkevand uden brus.
- Skurepulver eller skrappe rengøringsmidler må ikke bruges til rengøring af maskinen. En blød klud fugtet med vand er tilstrækkelig.
- Afkalk maskinen jævnligt. Hvis maskinen ikke afkalkes, holder den op med at fungere korrekt. I dette tilfælde er reparationen ikke dækket af garantien!
- Udsæt ikke maskinen for temperaturer på under 0 °C. Restvand i opvarmningssystemet kan fryse til og beskadige maskinen.
- Lad ikke vand stå i vandbeholderen, hvis maskinen ikke skal bruges i en længere periode. Vandet kan blive forurennet. Brug frisk vand, hver gang du bruger maskinen.

Elektromagnetiske felter

Dette husholdningsapparat er i overensstemmelse med alle gældende standarder og bestemmelser vedrørende eksponering for elektromagnetiske felter.

Bortskaffelse



Dette symbol på et produkt angiver, at produktet er dækket af EU-direktiv 2012/19/EU. Indhent venligst information om det lokale, separate indsamlingssystem til elektriske og elektroniske produkter. Følg de lokale bestemmelser og bortskaf ikke produktet som husholdningsaffald. En korrekt bortskaffelse af udtjente produkter hjælper med at beskytte miljø og personer mod eventuelle negative påvirkninger.

INSTALLATION

Produktübersicht

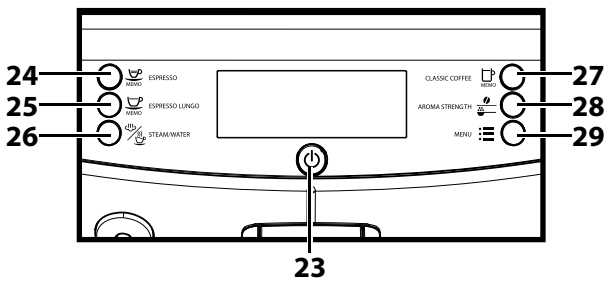
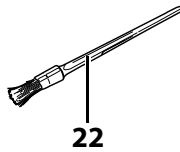
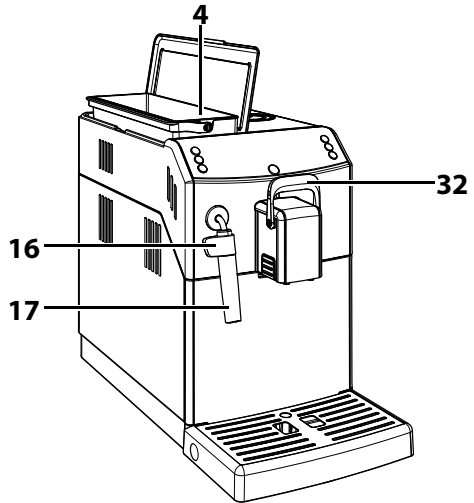
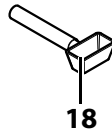
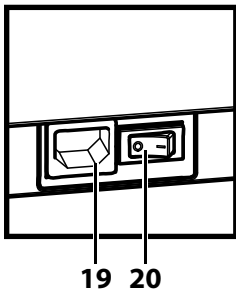
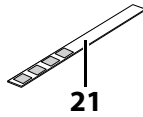
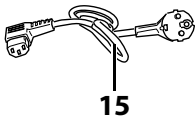
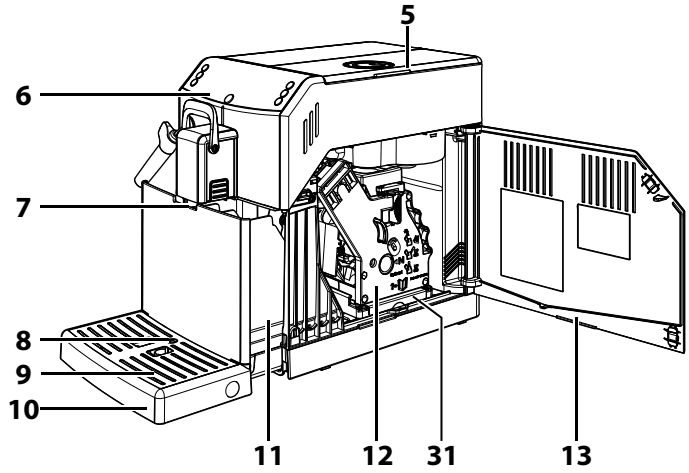
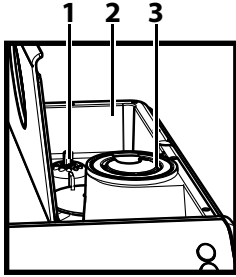

Generel beskrivelse

1. Knap til indstilling af kaffekværn
2. Kaffebønnebeholder
3. Beholder til formalet kaffe
4. Vandbeholder + låg
5. Låg til kaffebønnebeholder
6. Betjeningspanel
7. Kaffeudløb
8. Indikator for fuld drypbakke
9. Kopbakke
10. Drypbakke
11. Skuffe til kafferester
12. Kaffeenhed
13. Inspektionslåge
14. Smørefedt til kaffeenhed - (ekstraudstyr)
15. Strømkabel
16. Beskyttelse af udløbsrør
17. Klassisk mælkeskummer (til varmt vand/damp)
18. Nøgle til indstilling af kaffekværn + mål til formalet kaffe + Rengøringsværktøj til kaffeudløbskanal
19. Stik til strømkabel
20. Afbryderkontakt
21. Prøvestrimmel til test af vandets hårdhed
22. Pensel til rengøring - (ekstraudstyr)
23. ON/OFF-knap
24. Bryggeknop til espresso
25. Bryggeknop til lang espresso
26. Knap for varmt vand/damp
27. Bryggeknop til klassisk kaffe (Classic Coffee)
28. "Aroma"-knap - Formalet kaffe
29. Menuknap
30. Afkalkningsmiddel - sælges separat
31. Skuffe til opsamling af kaffe
32. Greb til valg af espresso/kaffe

KLARGØRING**Maskinens emballage**

Originalemballagen er udviklet og konstrueret til at beskytte maskinen under transport. Det anbefales, at man gemmer emballagen til eventuel fremtidig transport.

Installation af maskinen

1 Fjern maskinen fra emballagen.

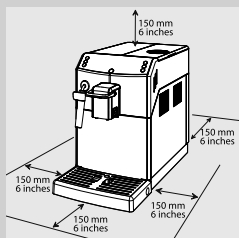

2 For korrekt funktion anbefales det at følge nedenstående råd:

- Maskinen skal placeres på en sikker og plan overflade, hvor ingen kan vælte den eller komme til skade.
- Stedet, hvor maskinen placeres, skal være godt oplyst, rent og have en stikkontakt i nærheden.
- Der skal være en minimumsafstand mellem maskinens sider som vist i figuren.

3 Åbn låget til vandbeholderen.

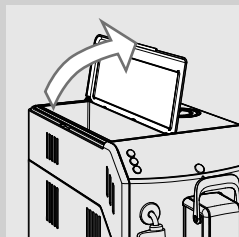

4 Tag vandbeholderen ud ved hjælp af håndtaget.

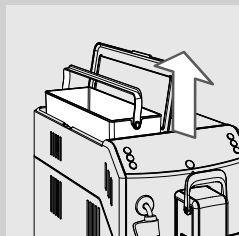

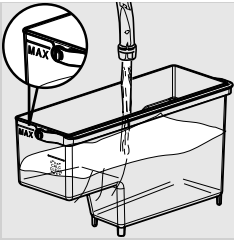

5 Skyl vandbeholderen med frisk vand.

6 Fyld vandbeholderen med frisk vand til niveauet MAX, og sæt den i maskinen igen. Kontrollér, at den er helt indsat.

! **Vigtigt:**

Vandbeholderen må ikke fyldes med varmt eller kogende vand, mineralvand med kulsyre eller andre væsker. De kan skade vandbeholderen og maskinen.

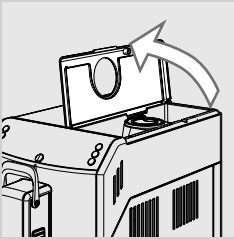

7 Løft låget til kaffebønnebeholderen.

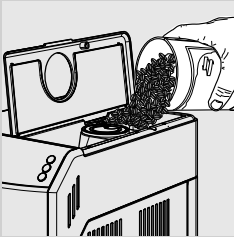

8 Hæld langsomt kaffebønnerne i kaffebønnebeholderen.

≡ **Bemærk:**

Hæld ikke for mange kaffebønner i kaffebønnebeholderen, da det kan forringe maskinens kværningsevne.

! **Vigtigt:**

Hæld altid og kun hele kaffebønner i kaffebønnebeholderen. Malet kaffe, pulverkaffe, karamelkaffe, rå kaffebønner eller andre substanser kan beskadige maskinen, hvis de hældes i kaffebønnebeholderen.

9 Sæt låget tilbage på kaffebønnebeholderen.

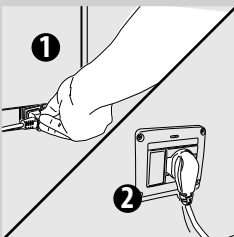

10 Sæt stikket i kontakten, der sidder bag på maskinen.

11 Sæt stikket i den modsatte ende af strømkablet i en vægstikkontakt med passende spænding.

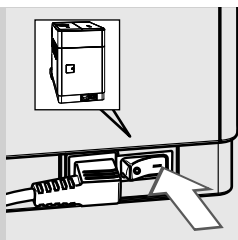

12 Stil afbryderkontakten på "I". Knappen "⏻" blinker.

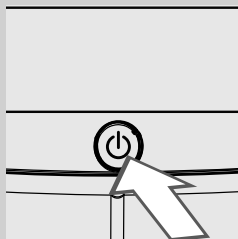

13 Tryk på knappen "⏻" for at tænde maskinen.

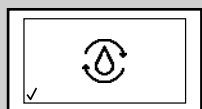

Gul

14 Betjeningspanelet signalerer, at det er nødvendigt at foretage en påfyldning af kredsløbet.

Demo-funktion

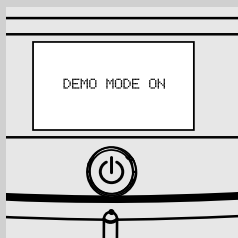

Maskinen er udstyret med et demo-program. Ved at holde knappen "⏻" inde i mere end 8 sekunder, går maskinen i demotilstand. Sluk maskinen og tænd den igen ved hjælp af afbryderkontakten for at afslutte funktionen.

FØRSTE GANG MASKINEN TAGES I BRUG

Første gang maskinen tages i brug, skal følgende betingelser være til stede:

- 1) det er nødvendigt at foretage en påfyldning af kredsløbet;
- 2) maskinen vil udføre en skylle-/selvrensningscyklus;
- 3) Du skal udføre en manuel skyllecyklus.

Påfyldning af kredsløb

Under denne proces løber det friske vand i det indvendige kredsløb, og maskinen opvarmes. Denne operation tager et par minutter.

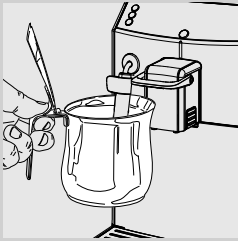

- 1 Stil en beholder under den klassiske mælkeskummer.

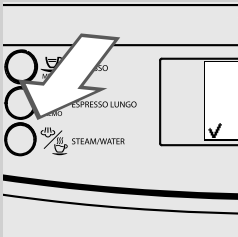

- 2 Tryk på knappen "☕" for at starte cyklusen for påfyldning af kredsløb.



Gul

- 3 Bjælken under symbolet viser status for proceduren. Når processen er slut, standser maskinen udløbet automatisk.

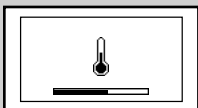

Gul

- 4 Herefter viser betjeningspanelet symbolet for opvarmning af maskinen.

Automatisk skylle-/selvrensningscyklus

Efter endt opvarmning udfører maskinen en automatisk skylle-/selvrensningscyklus med frisk vand af de indvendige kredsløb. Denne proces tager mindre end ét minut.

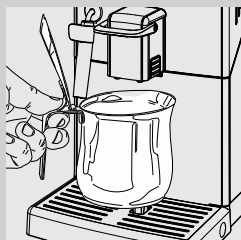

- 5** Placer en beholder under kaffeudløbet, som kan opsamle den lille vandmængde, som løber ud.



Gul

- 6** Maskinen udfører en automatisk skyllecycus. Vent, til cyklussen afslutter automatisk.



Bemærk:

Om nødvendigt kan cyklussen standses ved tryk på knappen .

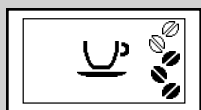

Grøn

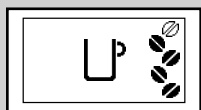

Grøn

- 7** Når de ovenfor beskrevne indgreb er udført, viser maskinen dette display. Nu kan den manuelle skyllecycus udføres.

Manuel skyllecycus

Under denne proces aktiveres kaffebrygningscyklussen, og det friske vand løber gennem damp-/varmtvandskredsløbet. Denne operation tager et par minutter.

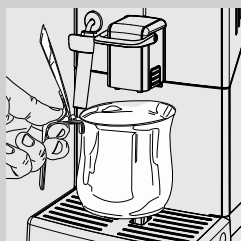

- 1** Stil en beholder under kaffeudløbet.



Grøn



Grøn



Grøn

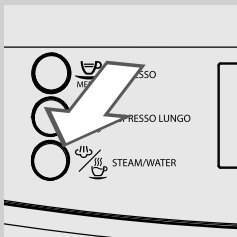
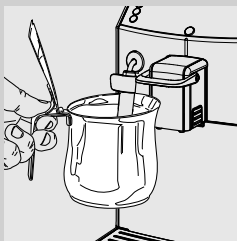

Grøn

2 Kontrollér, at maskinen viser dette display.

3 Vælg funktionen for brygning med formalet kaffe ved at trykke på knappen "☕". Maskinen viser dette display.



Bemærk:

Fyld ikke formalet kaffe i beholderen.

4 Kontrollér at grebet står på "ESPRESSO". Tryk på knappen "MEMO". Maskinen begynder at lade vand løbe ud af kaffeudløbet.

5 Tøm beholderen, når udløbet stopper. Gentag indgrebene fra trin 1 til 4 to gange, og fortsæt derefter med trin 6.

6 Stil en beholder under den klassiske mælkeskummer.

7 Tryk på knappen "☕" indtil dette symbol vises.

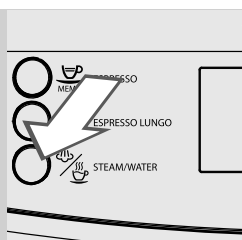

8 Tryk på knappen "☕" for at starte udløbet af varmt vand.

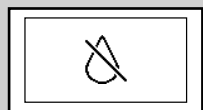

Rød

9 Lad vand løbe ud, indtil symbolet for mangel på vand bliver vist.

**Bemærk:**

Om nødvendigt kan cyklusen standses ved tryk på knappen "☕".

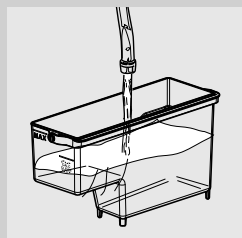

10 Fyld efter dette indgreb vandbeholderen op igen til niveauet MAX.

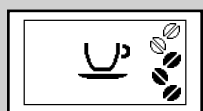

Grøn

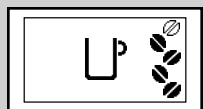

Grøn

11 Nu er maskinen klar til at brygge kaffe.
Displayet til venstre vil blive vist.

**Bemærk:**

Den automatiske skylle-/selvrensningscyklus starter, når maskinen har været i standby-tilstand eller har været slukket i mere end 15 minutter. Hvis du ikke har brugt maskinen i 2 eller flere uger skal du udføre en manuel skyllecyklus.

Når cyklusen er afsluttet, kan du brygge en kaffe.

MÅLING OG PROGRAMMERING AF VANDETS HÅRDHED

Målingen af vandets hårdhed er meget vigtig, fordi den gør det muligt at fastlægge afkalkningshyppigheden og for installation af "INTENZA+"-vandfilteret (se næste kapitel for flere oplysninger om vandfilteret).

Følg nedenstående trin for at måle vandets hårdhed:

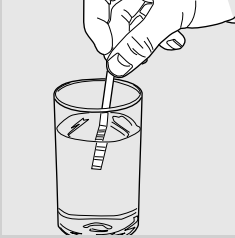

- 1 Sænk prøvestrimlen til test af vandets hårdhed (medfølger maskinen) ned i vandet i 1 sekund.



Bemærk:

Prøvestrimlen kan kun anvendes til en enkelt måling.

- 2 Vent et minut.

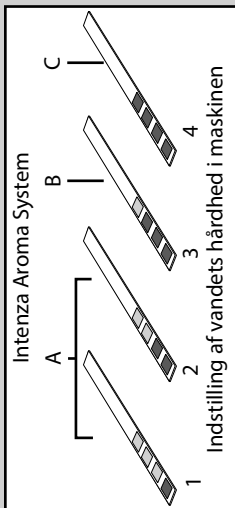

- 3 Kontrollér antallet af firkanter, der bliver røde, og referer til tabellen.



Bemærk:

Tallene på prøvestrimlen til test af vandets hårdhed svarer til indstillingerne for reguleringen i forhold til vandets hårdhed.

Mere præcist:

- 1 = 1 (meget blødt vand)
- 2 = 2 (blødt vand)
- 3 = 3 (hårdt vand)
- 4 = 4 (meget hårdt vand)

Bogstaverne svarer til referencemærkerne, der findes nederst på "INTENZA+"-vandfilteret (se næste kapitel).



Gul

- 4 Tryk på knappen "☰" og gå gennem valgmulighederne med knappen "☰" indtil dette symbol vises.
Tryk på knappen "☰" for at åbne funktionen.



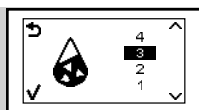

Bemærk:

Maskinen leveres med en standardindstilling for vandets hårdhed, der er kompatibel med de fleste typer vand.



Gul

5 Tryk på knappen  for at øge værdien og knappen  for at reducere værdien.

6 Tryk på knappen  for at bekræfte indstillingen.



Gul

7 Tryk på knappen  for at forlade programmeringsmenuen.

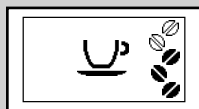

Grøn

8 Maskinen viser dette display og er klar til at brygge.



Grøn

"INTENZA+"-VANDFILTER

Det anbefales at installere "INTENZA+"-vandfilteret, som begrænser kalkdannelsen i maskinen og giver din kaffe en mere intens aroma.

"INTENZA+"-vandfilteret sælges separat. Læs siden om produkter til vedligeholdelse i denne brugsanvisning, for flere oplysninger.

Vand er et fundamentalt element i kaffetilberedning, og derfor er det særlig vigtigt, at det altid filtreres på professionel måde. "INTENZA+"-vandfilteret er i stand til at forebygge dannelsen af mineralaflejringer og forbedrer dermed vandkvaliteten.



Installation af "INTENZA+"-vandfilteret

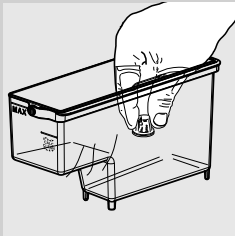

- 1 Fjern det lille, hvide filter i vandbeholderen, og opbevar det på et tørt sted.



- 2 Tag "INTENZA+"-vandfilteret ud af indpakningen, sænk det ned i lodret position (med åbningen opad) i koldt vand, og tryk forsigtigt på begge sider for at fjerne luftbobler.

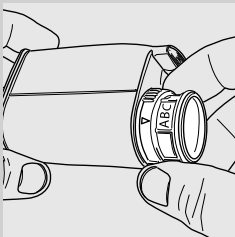

- 3 Sæt "INTENZA+"-vandfilteret på basis af de udførte målinger (se forrige kapitel) og angivelserne nederst på filteret:
 A = blødt vand – svarer til 1 eller 2 på prøvestrimlen
 B = hårdt vand (standard) – svarer til 3 på prøvestrimlen
 C = meget hårdt vand – svarer til 4 på prøvestrimlen

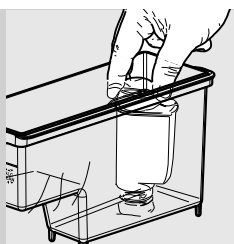

4 Sæt "INTENZA"+-vandfilteret i den tomme vandbeholder. Skub det til det lavest mulige punkt.

5 Fyld vandbeholderen med frisk vand, og sæt den i maskinen igen.

6 Lad alt vandet i vandbeholderen løbe ud ved hjælp af varmtvandsfunktionen (se kapitlet "Udløb af varmt vand").

7 Fyld vandbeholderen igen.



Gul

8 Tryk på knappen "☰" og gå gennem valgmulighederne med knappen "☷" indtil det følgende display vises.



Gul

9 Tryk på knappen "☕" for at åbne funktionen.



Gul

10 Tryk på knappen "☰^{MEMO}" for at vælge "ON" og tryk på knappen "☕" for at bekræfte.



Gul

11 Tryk på knappen "☕^{MEMO}" for at afslutte.

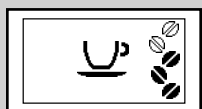

Grøn

12 Maskinen viser dette display og er klar til at brygge.

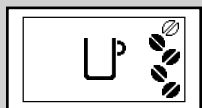

Grøn

Maskinen er nu programmeret til at informere brugeren når "INTENZA"+-vandfilteret skal udskiftes.

Udskiftning af "INTENZA+"-vandfilteret



Gul

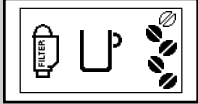

Gul

Når "INTENZA+"-vandfilteret skal udskiftes, vises dette symbol.

- 1 Udskift "INTENZA+"-vandfilteret som beskrevet i det foregående kapitel.



Gul

- 2 Tryk på knappen "☰" og gå gennem valgmulighederne med knappen "⬇️" indtil dette symbol vises.



Gul

- 3 Tryk på knappen "☰" for at åbne funktionen.



Gul

- 4 Vælg muligheden "RESET" ved at trykke på knappen "☰". Tryk på knappen "☰" for at bekræfte.



Gul

- 5 Tryk på knappen "☰" for at afslutte.

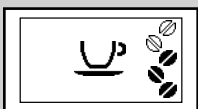

Grøn

- 6 Maskinen viser dette display og er klar til at brygge.



Grøn

Maskinen er nu programmeret til at håndtere et nyt "INTENZA+"-vandfilter.



Gul

**Bemærk:**

Hvis "INTENZA+"-vandfilteret allerede er installeret, og du ønsker at fjerne det uden at udskifte det, skal du vælge indstillingen "OFF".

Hvis der ikke er installeret et "INTENZA+"-vandfilter, skal du sætte det lille hvide filter, som blev fjernet før, på plads i vandbeholderen.

INDSTILLINGER

Nogle af maskinens funktioner kan justeres, så den bedst mulige kaffe brygges.

COFFEESWITCH - greb til valg af "ESPRESSO" eller "COFFEE"

Takket være den innovative CoffeeSwitch-teknologi, gør maskinen det muligt for dig at brygge to typer kaffe, og at ændre trykket på brygningen ved blot at vende et greb opad eller nedad.

Du kan øge trykket for en perfekt espresso eller sænke det for en delikat klassisk kaffe (Classic Coffee).

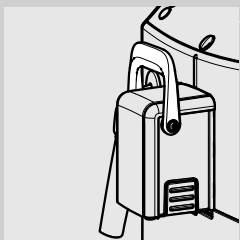
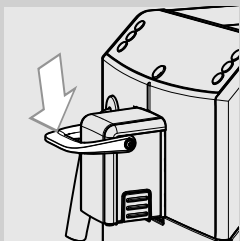

Før brygning af produkter som beskrevet nedenfor, skal grebet drejes til den korrekte position.



1 Skub grebet nedad for at vælge funktionen "ESPRESSO".

I denne position kan du brygge en espresso ved at trykke på knappen "☕"^{MEMO} eller en lang espresso ved at trykke på knappen "☕"^{MEMO}.



Rød



Rød

Bemærk:

Hvis en espresso eller lang espresso vælges med grebet i den forkerte position, vises disse symboler, som minder dig om at indstille grebet til den korrekte position indenfor 30 sekunder for at gennemføre brygningen. Hvis grebet ikke drejes til den korrekte position inden for den angivne tid, vil maskinen ikke brygge den valgte kaffe.

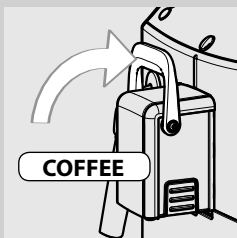

2 Skub grebet opad for at vælge funktionen "COFFEE".

I denne position kan du brygge en klassisk kaffe (Classic Coffee) ved at trykke på knappen "☕"^{MEMO}.



Rød



Rød

Bemærk:

Hvis en klassisk kaffe (Classic Coffee) vælges med grebet i den forkerte position, vises disse symboler, som minder dig om at indstille grebet til den korrekte position indenfor 30 sekunder for at gennemføre brygningen. Hvis grebet ikke drejes til den korrekte position inden for den angivne tid, vil maskinen ikke brygge den valgte kaffe.

Saeco Adapting System

Kaffe er et naturprodukt og dens egenskaber kan være forskellige alt efter oprindelse, blanding og ristning. Maskinen er udstyret med et selvreguleringsystem, der gør det muligt at bruge alle typer kaffebønner, som fås i handlen, undtagen rå, karamelliserede og aromatiserede kaffebønner. Maskinen regulerer automatisk sig selv efter brygning af nogle kopper kaffe for at optimere udtrækket.

Justering af den keramiske kaffekværn

Keramiske kaffekværne sikrer altid en korrekt og perfekt kværning og en specifik granulometri for hver kaffespecialitet. Denne teknologi bevarer kaffens aroma og garanterer en ægte, velsmagende kaffe i hver enkelt kop.



Advarsel:

Den keramiske kaffekværn indeholder bevægelige dele, der kan være farlige. Det er derfor forbudt at stikke fingre eller andre genstande ned i kaffekværnen. Brug udelukkende nøglen til indstilling af den keramiske kaffekværn.

De keramiske kaffekværne kan justeres, så du kan tilpasse kaffekværningen til din personlige smag.



Advarsel:

Du kan kun justere kaffekværningsgraden, når maskinen kværner kaffebønner.

- 1 Kontrollér at grebet står på "ESPRESSO".



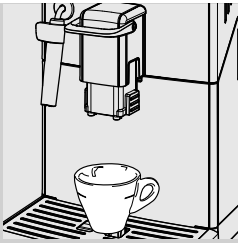

- 2** Sæt en kop under udløbet.
Tryk på knappen "MEMO" for at brygge en espresso.

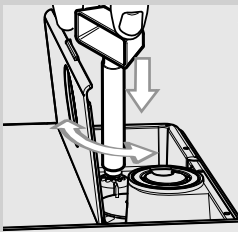

- 3** Mens maskinen kværner kaffe, skal du trykke på og dreje knappen til indstilling af kaffekværnen inde i kaffebønnebeholderen et klik ad gangen. Brug den særlige nøgle til indstilling af kaffekværn, som følger med. Du vil smage forskellen efter brygning af 2-3 kopper kaffe.

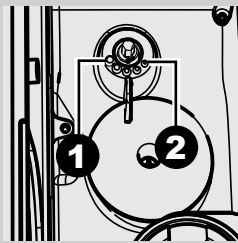

- 4** Indikationerne inde i kaffebønnebeholderen angiver den indstillede kværningsgrad. Det er muligt at indstille 5 forskellige kværningsgrader fra position 1 (●) der giver en grov kværning - mildere smag, til position 2 (▲) der giver en fin kværning - stærkere smag. Hvis kaffen er vandet eller brygges langsomt, skal du ændre kaffekværnens indstilling.

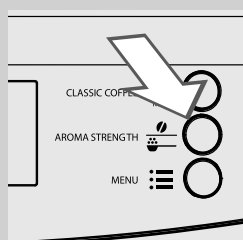

Regulering af aroma (kaffens intensitet)

Vælg din foretrukne kaffeblanding og reguler den kaffemængde, der skal kværnes, ifølge din personlige smag. Det er også muligt at vælge funktionen for formalet kaffe.



Bemærk:

Valget skal foretages inden valg af kaffe.

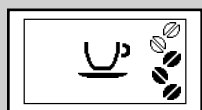

Grøn

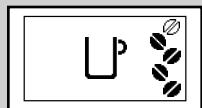

Grøn

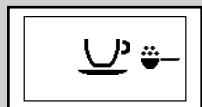

Grøn



Grøn

Du kan vælge mellem 5 valgmuligheder ved at trykke på knappen "☕". Ved hvert tryk på knappen ændres aromaen med en grad afhængigt af den valgte mængde:

☕☕☕☕☕ = ekstra mild aroma

☕☕☕☕☕ = mild aroma

☕☕☕☕☕☕ = mellem aroma

☕☕☕☕☕☕☕ = stærk aroma

☕☕☕☕☕☕☕☕ = ekstra stærk aroma

☕☕☕☕☕☕☕☕☕ = formalet kaffe

Indstilling af kaffeudløbet

Kaffeudløbet kan indstilles i højden, så det passer bedre til størrelsen på de anvendte kopper.

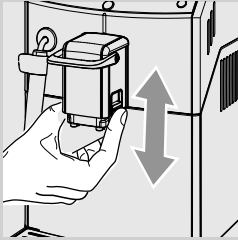

Flyt udløbet op eller ned med dine fingre for at indstille højden som vist i figuren.

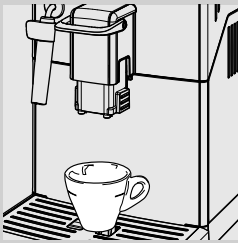

De anbefalede positioner er:
Til brugen af små kopper;

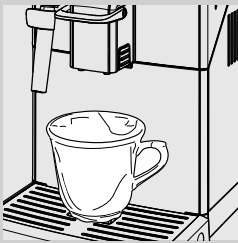

Til brugen af store kopper.



Man kan også stille to kopper under udløbet for at brygge to kopper espresso eller lang espresso samtidigt.

Indstilling af kaffemængde

Maskinen gør det muligt at indstille den mængde kaffe der brygges, så den passer til din smag og de beskrevne intervaller for produktindstilling i kapitlet "Fabriksindstillinger". Du kan reducere den for en stærkere smag eller øge den for en mildere smag. Hver knap kan programmeres enkeltvis til specifikke indstillinger for kaffebrygning.

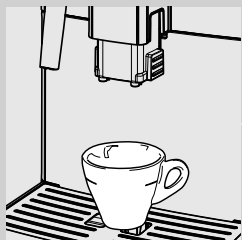

- 1 Sæt en kop under kaffeudløbet.





Grøn

- 2 Tryk og hold knappen "", "", eller "", inde, indtil symbolet "MEMO" vises. Slip derefter knappen. Maskinen er i programmerings-tilstand og begynder brygningen af det valgte produkt.



Bemærk:

For at afslutte programmeringen skal man trykke på knappen "" når "" vises. I dette tilfælde gemmes produktmængden ikke.



Grøn

- 3 Produktmængden kan gemmes, når symbolet "" vises i nederste venstre hjørne af displayet.

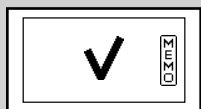



Grøn

- 4 Tryk på knappen "", så snart den ønskede kaffemængde er nået. Symbolet til venstre vises.



Bemærk:

Dette symbol vises også, hvis det maksimale indstillede niveau er nået.

Den tidligere valgte knap "", "", eller "", er nu programmeret; hver gang der trykkes på den, vil maskinen brygge den netop programmerede produktmængde.



Bemærk:

Figurene relaterer til programmering af knappen "".

BRYGNING AF ESPRESSO OG LANG ESPRESSO

Inden brygning af kaffe skal du kontrollere, at der ikke er signaleringer på betjeningspanelet, og at vandbeholderen og kaffebønnebeholderen er fyldte.

Brygning af espresso og lang espresso med kaffebønner

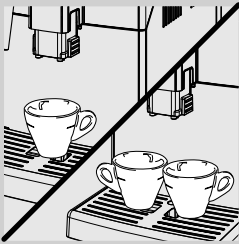

- 1** Sæt 1 eller 2 kopper under udløbet.



- 2** Skub grebet nedad for at vælge funktionen "ESPRESSO".

- 3** For at brygge en espresso eller lang espresso, skal du trykke på knappen "☕" for at vælge den ønskede aroma.



Grøn

- 4** Tryk på knappen "☕" for en espresso eller knappen "☕" for en lang espresso.

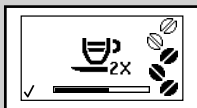

Grøn

- 5** Tryk to gange i træk på den ønskede knap for at brygge to kopper espresso eller lang espresso. Dette symbol vises.



Bemærk:

I denne driftstilstand vil maskinen automatisk kværne og dosere den rette mængde kaffe. Brygning af to kopper espresso eller lang espresso kræver to kværningscykluser og to brygningscykluser, som udføres automatisk af maskinen.

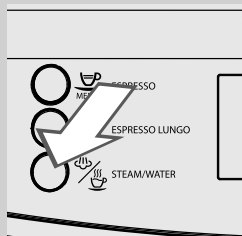

- 6** Når præinfusionscyklussen er udført, begynder kaffen at løbe ud af udløbet.
- 7** Kaffebrygningen standser automatisk, når det indstillede niveau er nået. Det er dog muligt at stoppe brygningen af kaffe før tid ved at trykke på knappen "☺".

Brygning af espresso og lang espresso med formalet kaffe

Denne funktion gør det muligt for dig at bruge formalet kaffe.

Med funktionen for formalet kaffe kan du kun brygge en kaffe ad gangen.



- 1** Skub grebet nedad for at vælge funktionen "ESPRESSO".

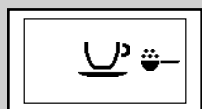

Grøn

- 2** Tryk på knappen "☺" for at vælge funktionen for formalet kaffe.

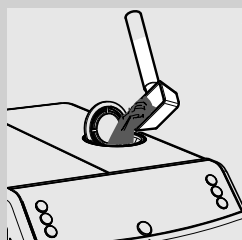

- 3** Løft låget på beholderen til formalet kaffe, og tilføj et niveau af målet af formalet kaffe.
Brug kun det mål, der følger med maskinen. Luk derefter låget til beholderen til formalet kaffe.



Advarsel:

Hæld kun formalet kaffe i beholderen til formalet kaffe. Hældes andre produkter eller genstande i beholderen, kan det medføre alvorlige skader på maskinen. Disse skader er ikke dækket af garantien.

- 4 Tryk på knappen "MEMO" for en espresso eller knappen "MEMO" for en lang espresso. Brygningscyklussen starter.
- 5 Når præinfusionscyklussen er udført, begynder kaffen at løbe ud af kaffeudløbet.
- 6 Kaffebrygningen standser automatisk, når det indstillede niveau er nået. Det er dog muligt at stoppe brygningen af kaffe før tid ved at trykke på knappen "MEMO".

Efter brygningen vender maskinen tilbage til hovedmenuen.

Gentag de ovennævnte trin for at brygge flere kopper kaffe med formalet kaffe.



Bemærk:

Hvis der ikke hældes formalet kaffe i beholderen til formalet kaffe, løber der kun vand ud af udløbet.

Hvis doseringen er for stor, eller hvis der tilføjes 2 eller flere mål af kaffe, brygger maskinen ikke produktet, og den maledede kaffe tømmes ud i skuffen til kafferester.

BRYGNING AF KLASSISK KAFFE (CLASSIC COFFEE)

Inden brygning af kaffe skal du kontrollere, at der ikke er signaleringer på betjeningspanelet, og at vandbeholderen og kaffebønnebeholderen er fyldte.

Brygning af klassisk kaffe (Classic Coffee) med kaffebønner



- 1 Sæt en stor kop under kaffeudløbet.

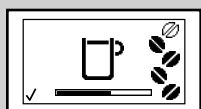
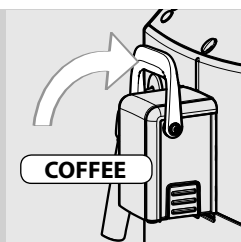

Grøn

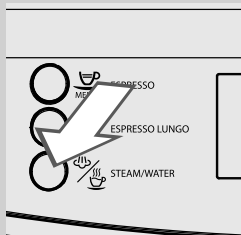

2 Skub grebet opad for at vælge funktionen "COFFEE".

3 For at brygge produktet, skal du trykke på knappen "☕" for at vælge den ønskede aroma.

4 For at brygge en klassisk kaffe (Classic Coffee), skal du trykke på knappen "☕" en gang. Dette symbol vises.



Bemærk:

I denne driftstilstand vil maskinen automatisk kværne og dosere den rette mængde kaffe.

5 Brygningen af produktet standses automatisk, når det indstillede niveau er nået. Tryk på knappen "☕" for at standse den tidligere.

Brygning af klassisk kaffe (Classic Coffee) med formalet kaffe

Denne funktion gør det muligt for dig at bruge formalet kaffe.

Med funktionen for formalet kaffe kan du kun brygge et produkt ad gangen.

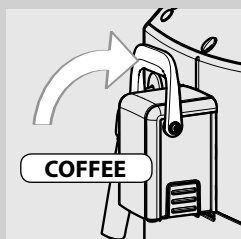

1 Skub grebet opad for at vælge funktionen "COFFEE".



Grøn

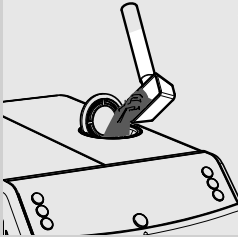

2 Tryk på knappen “☕” for at vælge funktionen for formalet kaffe.

3 Løft låget på beholderen til formalet kaffe, og tilføj et niveau af målet af formalet kaffe. Brug kun det mål, der følger med maskinen. Luk derefter låget til beholderen til formalet kaffe.



Advarsel:

Hæld kun formalet kaffe i beholderen til formalet kaffe. Hældes andre produkter eller genstande i beholderen, kan det medføre alvorlige skader på maskinen. Disse skader er ikke dækket af garantien.

4 Tryk på knappen “☑” for en klassisk kaffe (Classic Coffee). Brygningscyklussen starter.

5 Brygningen af kaffe standses automatisk, når det indstillede niveau er nået. Tryk på knappen “☕” for at standse den tidligere.

Efter brygningen vender maskinen tilbage til hovedmenuen.

Gentag de ovennævnte trin for at brygge flere kopper kaffe med formalet kaffe.



Bemærk:

Hvis der ikke hældes formalet kaffe i beholderen til formalet kaffe, løber der kun vand ud af udløbet.

Hvis der er tilføjet flere mål, brygger maskinen ikke produktet, og den maledede kaffe tømmes ud i skuffen til kafferester.

SKUMNING AF MÆLK OG TILBEREDNING AF EN CAPPUCCINO**Sådan skummer du mælk****Advarsel:**

Fare for forbrænding! Inden udløbet kan der sprøjte små mængder varmt vand ud. Den klassiske mælkeskummer kan blive meget varm. Undgå at røre ved den med hænderne. Brug kun det specielle beskyttelsesgreb.

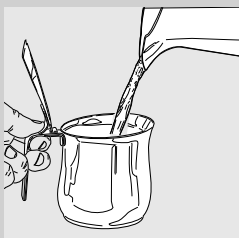

- 1 Fyld 1/3 af en beholder med kold mælk.

**Bemærk:**

Når du tilbereder din cappuccino skal du bruge kold mælk (~5°C / 41°F) med et proteinindhold på mindst 3 % for at sikre det optimale resultat. Der kan anvendes sødmælk, skummetmælk, sojamælk eller laktosefri mælk afhængigt af din personlige smag.

**Bemærk:**

Hvis du ønsker at lade damp løbe ud, når maskinen tændes eller efter brygning af en kaffe, kan det være nødvendigt at lade evt. vand i kredsløbet løbe ud først. Dette gør du ved at trykke på knappen "☕", knappen "☰" og derefter knappen "☕" for at lade damp løbe ud i nogle få sekunder. Tryk derefter på knappen "☕" for at standse udløbet og gå til trin 2.

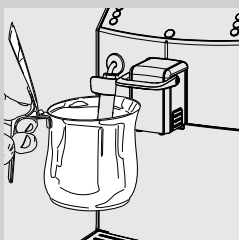

- 2 Sænk den klassiske mælkeskummer ned i mælken.



Grøn



Grøn

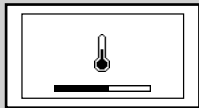

Grøn



Grøn

3 Tryk på knappen “☞☞☞” indtil dette symbol vises.

4 Tryk på knappen “☰☰☰” indtil dette symbol vises.

5 Tryk på knappen “☞☞☞” for at starte udløbet af damp.

6 Dette symbol vises under foropvarmningstiden, som er påkrævet af maskinen.

7 Skum mælk ved at udføre lette cirkelbevægelser med mælkebeholderen i op- og nedadgående retning.

8 Når mælkeskummet har nået den ønskede konsistens, skal du trykke på knappen “☞☞☞” for at standse udløbet af damp.

Bemærk:

Det tager nogle sekunder, før maskinen standser udløbet af damp helt.

Bemærk:

Udløbet af damp standser efter 3 minutter. Tryk på knappen “☞☞☞” for at starte udløbet af damp igen.

! **Vigtigt:**

Efter skumning af mælk skal man lade en lille mængde varmt vand løbe ud i en beholder. Tag den udvendige del af den klassiske mælkeskummer af, og vask den i lunkent vand.

☰ **Bemærk:**

Lige efter udløb af damp kan man brygge en espresso eller lade varmt vand løbe ud.

Tilberedning af en cappuccino

Hvis du vil tilberede en cappuccino, skal du stille en kop med mælkeskummet under kaffeudløbet og brygge en espresso.

UDLØB AF VARMT VAND**⚠** **Advarsel:**

Fare for forbrænding! Inden udløbet kan der sprøjte små mængder varmt vand ud. Den klassiske mælkeskummer kan blive meget varm: Undgå at røre ved den med hænderne. Brug kun det specielle beskyttelsesgreb.

Inden du lader varmt vand løbe ud, skal du kontrollere, at maskinen er klar til brug, og at vandbeholderen er fuld.

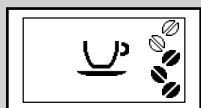

Grøn

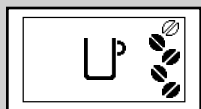

Grøn

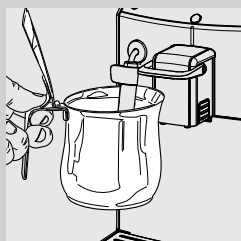

- 1 Stil en beholder under den klassiske mælkeskummer.



2 Tryk på knappen "☕" indtil dette symbol vises.



Grøn

3 Tryk på knappen "☕" for at starte udløbet af varmt vand.

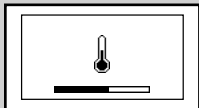
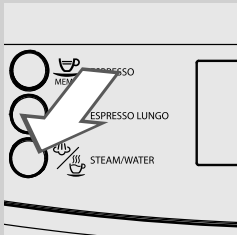

Grøn

4 Dette symbol vises under foropvarmningstiden, som er påkrævet af maskinen.



Grøn

5 Hæld den ønskede mængde varmt vand op. For at stoppe udløbet af varmt vand skal du trykke på knappen "☕ MEMO".

RENGØRING OG VEDLIGEHOLDELSE**Daglig rengøring af maskinen****Vigtigt:**

En regelmæssig rengøring og vedligeholdelse er grundlæggende for at forlænge maskinens levetid. Din maskine er konstant udsat for fugtighed, kaffe og kalk!

Dette kapitel beskriver i detaljer, hvilke operationer du skal udføre og hvor hyppigt. Hvis du ikke gør det, vil maskinen i sidste ende holde op med at fungere korrekt. Denne type reparation er IKKE dækket af garantien.

**Bemærk:**

- Brug en blød, fugtig klud til at rengøre maskinen.
- Kun kopbakken kan vaskes i opvaskemaskinen. Evt. andre komponenter skal vaskes i lunkent vand.
- Nedsænk aldrig maskinen i vand.
- Brug aldrig sprit, opløsningsmidler og/eller skureredskaber til at rengøre maskinen.
- Tør ikke maskinen og/eller de tilhørende komponenter i mikroovn og/eller i almindelig ovn.

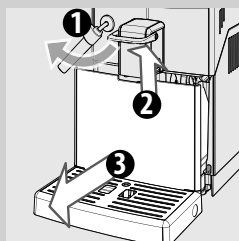

- 1** Skuffen til kafferester og drypbakken skal tømmes og rengøres hver dag, mens maskinen er tændt.

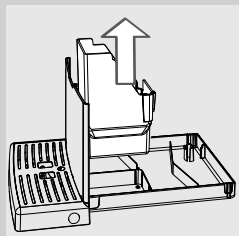

- 2** Fjern skuffen til kafferester, og tøm den.

- 3** Tøm og vask drypbakken.

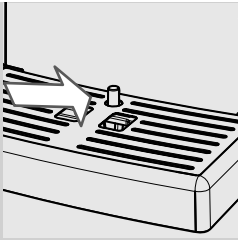
**Bemærk:**

Tøm og vask også drypbakken, når indikatoren for fuld drypbakke er hævet.

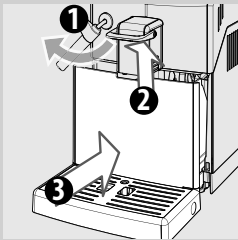

4 Sæt skuffen til kafferester ind i drypbakken igen, og sæt drypbakken på plads i maskinen.



Rød

**Bemærk:**

Hvis disse indgreb udføres mens maskinen er slukket, vil maskinen ikke nulstille alarmen, når den genstartes.

**Bemærk:**

Yderligere vedligeholdelsesindgreb må kun udføres med slukket maskine, der er frakoblet strømforsyningen.

Ugentlig rengøring af maskinen

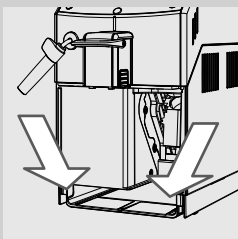

1 Vask drypbakkens holder.

Rengøring af vandbeholderen

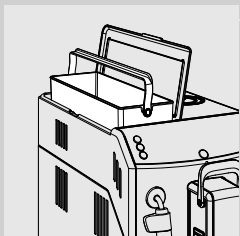

- 1** Fjern det lille, hvide filter eller "INTENZA+"-vandfilteret (hvis installeret) fra vandbeholderen og vask den med frisk vand.
- 2** Sæt det lille, hvide filter eller "INTENZA+"-vandfilteret på plads igen (hvis installeret) ved at trykke let på det, samtidig med at det drejes en smule.
- 3** Fyld vandbeholderen med frisk vand.

Daglig rengøring af den klassiske mælkeskummer

Det er vigtigt at rengøre den klassiske mælkeskummer hver dag og efter hver brug for at bevare hygiejnen og sikre tilberedning af mælkeskum med en perfekt konsistens.

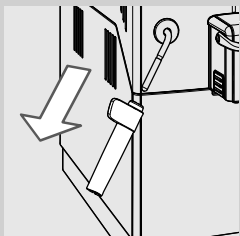

Efter skumning af mælk skal man lade en lille mængde varmt vand løbe ud i en beholder.

Tag den udvendige del af den klassiske mælkeskummer af, og vask den i lunkent vand.

Ugentlig rengøring af den klassiske mælkeskummer

Den ugentlige rengøring er grundigere, fordi alle den klassiske mælkeskummers komponenter skal afmonteres.

Rengøringen skal udføres på følgende måde:

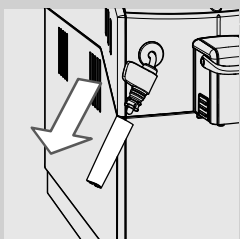

- 1** Fjern den udvendige del af den klassiske mælkeskummer. Vask den i lunkent vand.

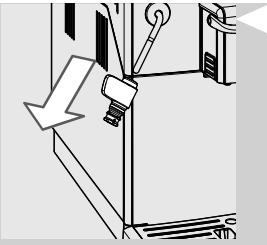

- 2 Fjern den øverste del af den klassiske mælkeskummer fra damp-/varmtvandsrøret.
- 3 Vask den øverste del af den klassiske mælkeskummer i frisk vand.
- 4 Rengør damp-/varmtvandsrøret på den klassiske mælkeskummer med en fugtig klud for at fjerne mælkerester.
- 5 Sæt den øverste del på plads i damp-/varmtvandsrøret (sørg for, at den er sat korrekt i).
- 6 Genmonter den udvendige del af den klassiske mælkeskummer.

Ugentlig rengøring af kaffeenheden

Rengør kaffeenheden mindst en gang om ugen.

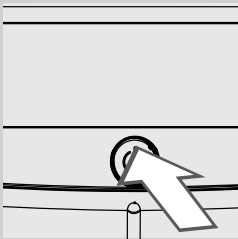

- 1 Sluk for maskinen ved at trykke på knappen "⏻".
Vent indtil knappen "⏻" blinker og træk strømkablet ud.

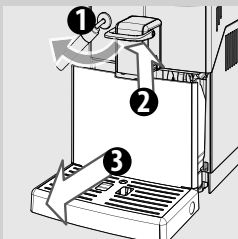

- 2 Fjern drypbakken og skuffen til kafferester.

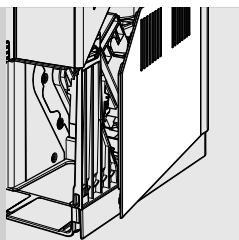

3 Åbn inspektionslågen.

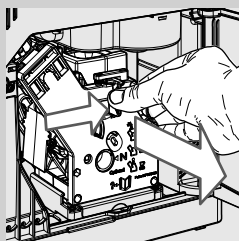

4 Kaffeenheden trækkes ud ved at trykke på knappen «PUSH» og trække i håndtaget. Træk den ud vandret uden at dreje den.

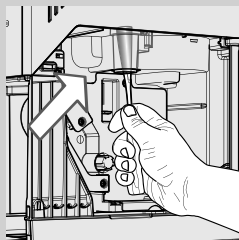

5 Rengør kaffeudløbskanalen grundigt med det rengøringsredskab, der medfølger maskinen, eller med skaftet på en ske. Kontroller at rengøringsværktøjet er indsat som vist i figuren.

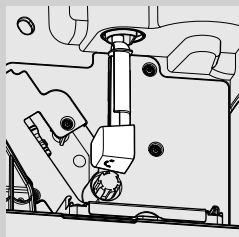

6 Fjern skuffen til opsamling af kaffe, og vask den grundigt.

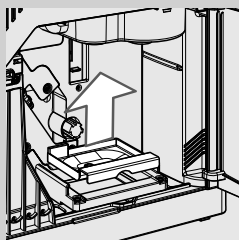

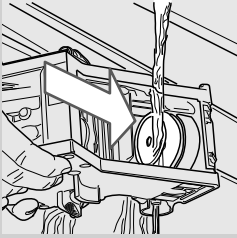

- 7** Vask kaffeenheden grundigt med lunkent vand, og rengør det øverste filter omhyggeligt.

! **Vigtigt:**

Brug ikke rengøringsmidler eller sæbe til at rengøre kaffeenheden.

- 8** Lad kaffeenheden lufttørre helt.

- 9** Rengør maskinen indvendigt med en blød klud oplødt i vand.

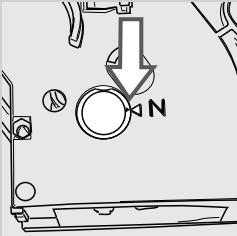

- 10** Sørg for, at kaffeenheden er i udgangsposition. De to referencemærker skal være ud for hinanden. I modsat fald skal man benytte den fremgangsmåde, der er beskrevet i trin 11.

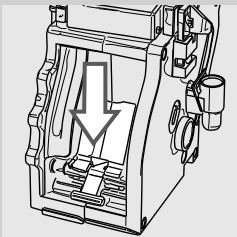

- 11** Håndtaget trykkes forsigtigt ned, indtil det rører ved bunden af kaffeenheden, og de to referencemærker på siden af kaffeenheden er ud for hinanden.

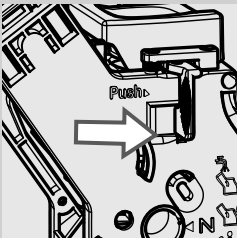

- 12** Tryk hårdt ned på knappen "PUSH".

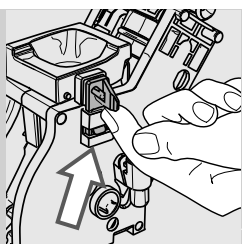

- 13** Sørg for, at låseklemmen til kaffeenheden er i korrekt position. Hvis den stadig vender nedad, skal den skubbes opad indtil den låser korrekt på plads.

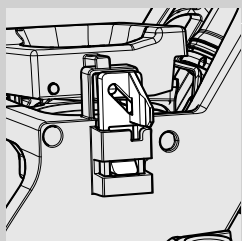

- 14** Sæt skuffen til opsamling af kaffe på plads i rummet, og sørg for, at den er placeret korrekt.



Bemærk:

Hvis skuffen til opsamling af kaffe ikke placeres korrekt, kan kaffeenheden muligvis ikke sættes i maskinen.

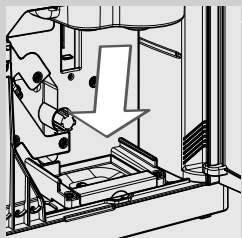

- 15** Sæt kaffeenheden tilbage i rummet, indtil den klikker på plads uden at trykke på knappen "PUSH".

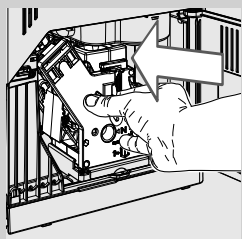

- 16** Sæt skuffen til kafferester med drypbakken på plads indvendigt i maskinen, og luk inspektionslågen.

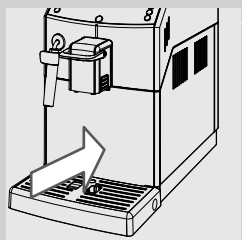

Månedlig smøring af kaffeenheden



Kaffeenheden skal smøres efter cirka 500 kopper kaffe eller en gang om måneden.
Smørefedt til kaffeenheden kan købes separat. Læs siden om produkter til vedligeholdelse i denne brugsanvisning, for flere oplysninger.



Vigtigt:

Inden kaffeenheden smøres, skal den rengøres med lunkent vand og tørre som beskrevet i kapitlet "Ugentlig rengøring af kaffeenheden".

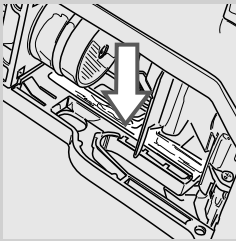

1 Fordel smørefedt jævnt på begge sideskinner.

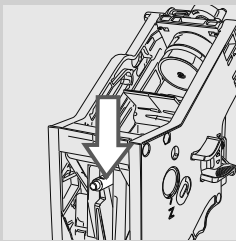
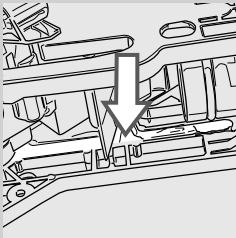

2 Smør også skaftet.

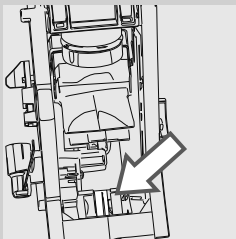

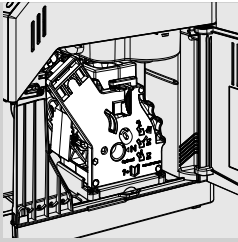

3 Sæt kaffeenheden i holderen, til den klikker på plads (se kapitlet "Ugentlig rengøring af kaffeenheden").

4 Luk inspektionslågen, og sæt drypbakken og skuffen til kafferester på plads.

Månedlig rengøring af kaffeenheden med affedningstabletter



Ud over den ugentlige rengøring anbefales det at udføre en rengøringscyklus med affedningstabletter efter cirka 500 kopper kaffe eller en gang om måneden. Dette indgreb fuldender vedligeholdelsen af kaffeenheden. "Affedningstabletter" sælges separat. Læs siden om produkter til vedligeholdelse i denne brugsanvisning, for flere oplysninger.

! **Vigtigt:**

Affedningstabletterne er kun beregnet til rengøring og har ingen afkalkende virkning. Anvend Saecos afkalkningsmiddel til at afkalke maskinen, og følg proceduren, der er beskrevet i kapitlet "Afkalkning".

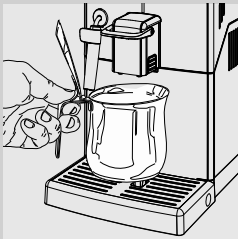

1 Sæt en beholder under udløbet.

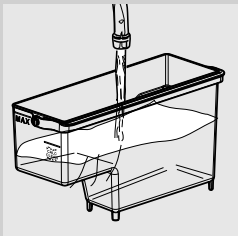

2 Sørg for at fylde vandbeholderen med frisk vand til niveauet "MAX".

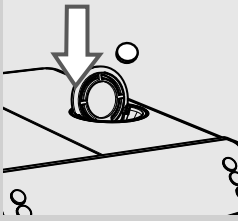

Grøn

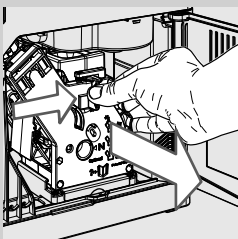
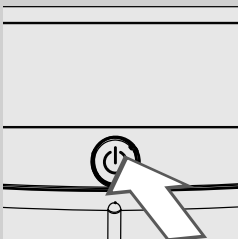
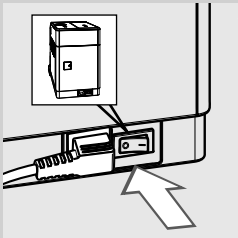

3 Læg en "Affedtningstablet" i beholderen til formalet kaffe.

4 Tryk på knappen "" for at vælge funktionen for formalet kaffe uden at hælde noget formalet kaffe i beholderen.

5 Skub grebet nedad for at vælge funktionen "ESPRESSO".

6 Tryk på knappen "" for at starte kaffebrygningscyklussen.

7 Vent, indtil maskinen har ladet en halv kop vand løbe ud.

8 Stil afbryderkontakten, der sidder bag på maskinen, på "0".

9 Lad opløsningen virke i cirka 15 minutter. Sørg for at smide det udløbne vand ud.

10 Stil afbryderkontakten, der sidder bag på maskinen, på "I". Tryk på knappen "" for at tænde maskinen. Vent til afslutningen af den automatiske skyllecycelus.

11 Fjern drypbakken og skuffen til kafferester, og åbn inspektionslågen. Tag kaffeenheden ud.

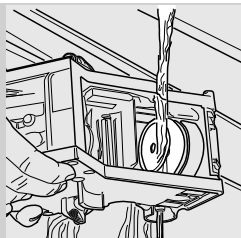

12 Vask omhyggeligt kaffeenheden i frisk vand.

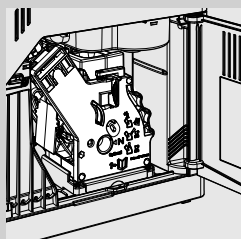

13 Når kaffeenheden er skyllet, skal den sættes tilbage igen og trykkes helt i bund (se kapitlet "Ugentlig rengøring af kaffeenheden"). Indsæt drypbakken og skuffen til kafferester. Luk inspektionslågen.

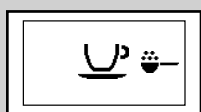

Grøn

14 Tryk på knappen "☺" for at vælge funktionen for formalet kaffe uden at hælde noget formalet kaffe i beholderen.

15 Tryk på knappen "MEMO" for at starte kaffebrygningscyklussen.

16 Gentag trin 14 til 15 to gange. Sørg for at smide det udløbne vand ud.

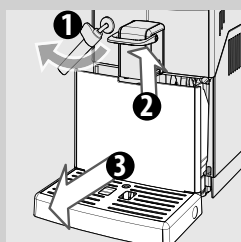

17 Drypbakken rengøres ved at lægge en "Affedtningsstablet" i bakken og fylde den 2/3 med varmt vand. Lad rengøringsopløsningen virke i cirka 30 minutter, og skyl derefter grundigt.

Månedlig rengøring af kaffebønnebeholderen

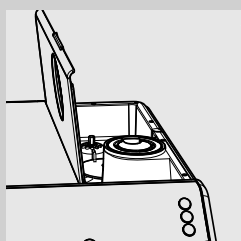

Rengør kaffebønnebeholderen med en fugtig klud en gang om måneden, når den er tom, for at fjerne kaffens olieholdige stoffer. Fyld den derefter med kaffebønner igen.

AFKALKNING

Når symbolet "START CALC CLEAN" vises, skal maskinen afkalkes.

Afkalkningscyklussen tager ca. 30. minutter.



Gul



Vigtigt:

Hvis du ikke gør det, vil maskinen i sidste ende holde op med at fungere korrekt. I dette tilfælde er reparationen IKKE dækket af garantien.



Advarsel:

Brug kun Saecos afkalkningsmiddel. Dets formel er designet til at sikre maskinen en bedre ydeevne. Brugen af andre produkter kan beskadige maskinen og efterlade aflejringer i vandet.



Saecos afkalkningsmiddel sælges separat. Du kan købe det i Philips' onlinebutik (hvis den er tilgængelig i dit land) på adressen www.shop.philips.com/service, fra din lokale forhandler eller hos de autoriserede servicecentre.



Advarsel:

Undgå at drikke afkalkningsmidlet eller det udløbne produkt, før cyklussen er helt afsluttet. Eddike må ikke bruges som afkalkningsmiddel.



Bemærk:

Fjern ikke kaffeenheden under afkalkningen.

Forberedelsesfase

Følg nedenstående trin for at udføre afkalkningscyklussen.

Før afkalkning:

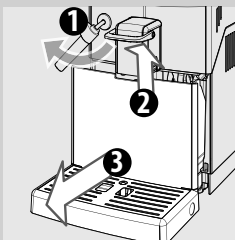

- 1** - Hæv kaffeudløbet;
- 2 - Rotér den klassiske mælkeskummer;
- 3 - Fjern og tøm drypbakken og skuffen til kafferester, og sæt dem derefter tilbage.

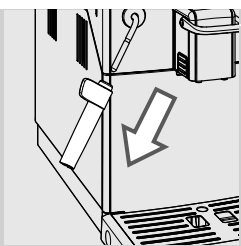

- 2** Fjern den klassiske mælkeskummer fra damp-/varmtvandsrøret.



Gul

- 3** Tryk på knappen "☰" indtil dette display vises.

- 4** Tryk på knappen "☺" for at vælge afkalkningsfunktionen.

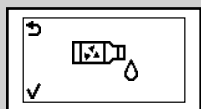

Gul

**Bemærk:**

Hvis knappen "☺" trykkes ned ved en fejl skal du trykke på knappen "☺" for at afslutte.

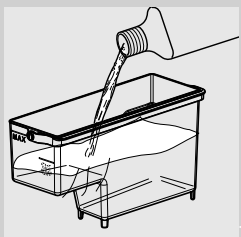

- 5** Tag "INTENZA+"-vandfilteret (hvis installeret) ud af vandbeholderen, og udskift det med det lille, hvide originale filter.

- 6** Hæld al afkalkningsmidlet i vandbeholderen. Fyld derefter vandbeholderen med frisk vand til niveauet CALC CLEAN.

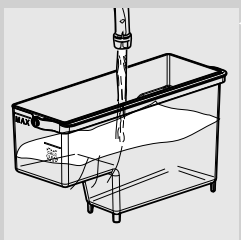

- 7** Sæt vandbeholderen tilbage i maskinen.

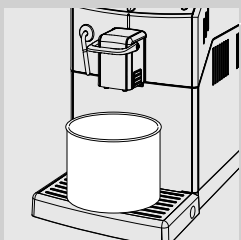

- 8** Stil en rummelig beholder (1,5 l) under både damp-/varmtvandsrøret og kaffeudløbet.

Afkalkningsfase



Gul

9 Tryk på knappen "☺" for at starte afkalkningscyklussen.



Gul

10 Maskinen begynder at lade afkalkningsmidlet løbe ud ved regelmæssige intervaller i omkring 20 minutter. Bjælken på betjeningspanelet angiver status for cyklussen.



Gul

Bemærk:
Afkalkningscyklussen kan afbrydes ved tryk på knappen "MEMO". Tryk på knappen "☺" for at genoptage cyklussen. Dette gør det muligt at tømme beholderen eller efterlade maskinen uden opsyn i kort tid.



Rød

11 Når dette symbol er vist, er vandbeholderen tom.

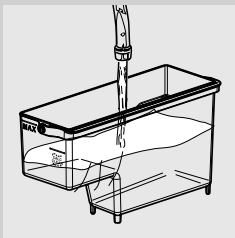

12 Fjern vandbeholderen, skyl den og fyld den med frisk vand til niveauet CALC CLEAN. Sæt den tilbage i maskinen.

13 Tøm drypbakken og skuffen til kafferester, og sæt dem på plads.

14 Tøm beholderen, og sæt den tilbage under både damp-/varmtvandsrøret og kaffeudløbet.

Skyllefase

Gul

15 Tryk på knappen "☺" for at starte skyllecyclussen.

**Bemærk:**

Skyllecyclussen kan afbrydes ved tryk på knappen "☺".
Tryk på knappen "☺" for at genoptage cyclussen. Dette gør det muligt at tømme beholderen eller efterlade maskinen uden opsyn i kort tid.

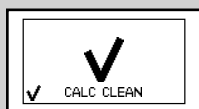

Grøn

16 Når alt det nødvendige vand til skyllecyclussen er løbet helt ud, vises dette symbol. Tryk på knappen "☺" for at afslutte afkalkningscyklussen.

**Bemærk:**

Hvis vandbeholderen ikke fyldes op til niveauet CALC CLEAN, kan maskinen kræve endnu en skyllecycluser. Fyld vandbeholderen, og sæt den i maskinen. Gentag fra trin 15.

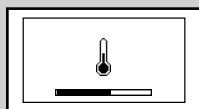

Gul

17 Maskinen varmer op og udfører den automatiske skyllecycluser.

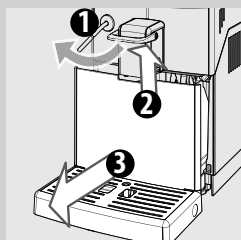

18 Fjern og tøm beholderen.

19 Tøm drypbakken og skuffen til kafferester, og sæt dem på plads.

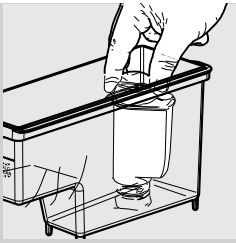

- 20** Fjern det lille hvide filter, og sæt INTENZA+-vandfilteret (hvis installeret) på plads i vandbeholderen. Skyl den, og fyld den med frisk vand til niveauet MAX. Sæt den tilbage i maskinen.

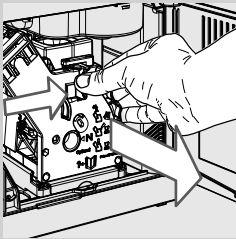

- 21** Når afkalkningscyklussen er afsluttet, skal kaffeenheden vaskes som beskrevet i kapitlet "Ugentlig rengøring af kaffeenheden".

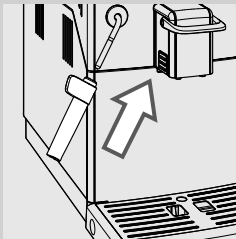

- 22** Indsæt den klassiske mælkeskummer igen.

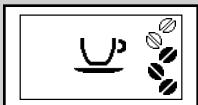

Grøn



Grøn

- 23** Maskinen er klar til at brygge kaffe.

Afbrydelse af afkalkningscyklussen

Når afkalkningscyklussen er startet, skal du gennemføre den helt til afslutningen uden at slukke for maskinen.

Hvis du går i stå under afkalkningscyklussen, kan du afslutte ved at trykke på ON/OFF-knappen.

Hvis dette sker, skal du tømme og skylle vandbeholderen grundigt, og derefter fylde den op til niveauet CALC CLEAN.

Følg instruktionerne i kapitlet "Manuel skyllecyklus" før brygning af et produkt.

Hvis cyklussen ikke blev gennemført, vil maskinen kræve at der udføres endnu en afkalkningscyklus så hurtigt som muligt.

PROGRAMMERING

Du kan brugertilpasse maskinens funktioner via programmeringsmenuen.

De følgende indstillinger kan justeres



Gul

Kaffetemperatur

Denne funktion gør det muligt at indstille temperaturen på kaffen, der brygges.

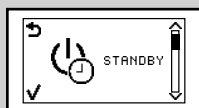

Gul

Timer (standby)

Denne funktion gør det muligt at indstille den tid det tager for maskinen at gå i standbytilstand efter den seneste brygning.

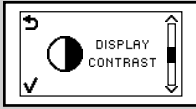

Gul

Kontrast

Denne funktion gør det muligt at indstille kontrasten på displayet for en tydeligere visning af meddelelser.



Gul

Vandets hårdhed

Denne funktion gør det muligt at konfigurere indstillingerne på basis af vandets hårdhed i det område, hvor du bor.

1 = meget blødt vand

2 = blødt vand

3 = hårdt vand

4 = meget hårdt vand

Se kapitlet "Måling og programmering af vandets hårdhed" for yderligere oplysninger.



Gul

"INTENZA+"-vandfilter

Denne funktion gør det muligt at håndtere "INTENZA+"-vandfiltret. Læs kapitlet om håndtering af filteret for yderligere oplysninger.



Gul

Afkalkningscyklus

Denne funktion gør det muligt at udføre afkalkningscyklussen.



Gul

Fabriksindstillinger

Denne funktion gør det muligt at gendanne fabriksindstillingerne.

Sådan programmeres maskinen

Dette eksempel viser, hvordan man programmerer timeren. Brug samme fremgangsmåde ved programmering af andre funktioner.

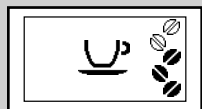

Grøn

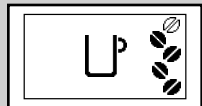

Grøn

Man kan kun åbne programmeringsmenuen, når maskinen er tændt og viser dette display.

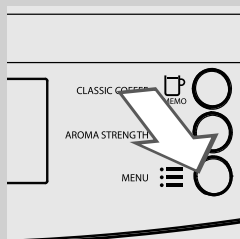

1 Tryk på knappen “☰” for at åbne programmeringen.



Gul

2 Hovedskærbilledet vises.



Gul

3 Tryk på knappen “☰” for at gå gennem valgmulighederne indtil funktionen for timer vises.

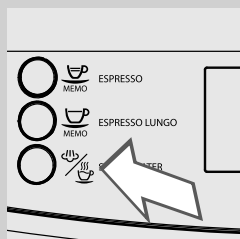

4 Tryk på knappen “☰” for at åbne funktionen.

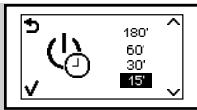

Gul

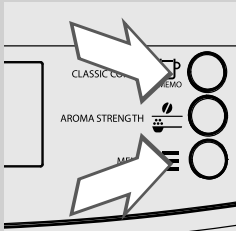

- 5 Tryk på knapperne "☐" og "☰" for at øge eller reducere værdien for funktionen.

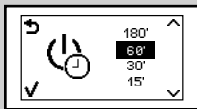

Gul

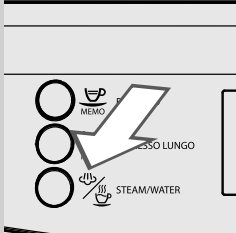

- 6 Når værdien er ændret, skal du trykke på knappen "☑" for at bekræfte ændringen.

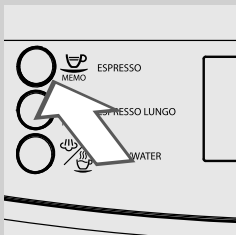

- 7 Tryk på knappen "☑" for at afslutte programmeringen.

Bemærk: Maskinen går automatisk ud af programmeringstilstand hvis der ikke trykkes på nogen knap i 3 minutter. Værdierne, der er ændret men ikke bekræftet, gemmes ikke.

FORKLARING AF SYMBOLER PÅ DISPLAYET

Kaffemaskinen har et farvesystem for at forenkle fortolkningen af signaler-
ne på displayet.
Symbolernes farvekode er baseret på lyskurvprincippet.

Statussignaleringer (grøn)

Maskinen er klar til brygning af produkter.

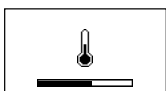
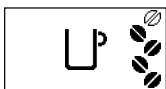

Maskinen varmer op til at brygge produkter eller lade varmt vand løbe ud.

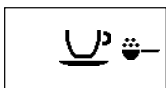

Maskinen er klar til brygning af formalet kaffe.

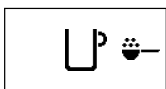

Maskinen er ved at brygge en kop espresso.



Maskinen er ved at brygge en kop lang espresso.



Maskinen er ved at brygge en kop klassisk kaffe (Classic Coffee).

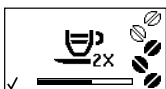

Maskinen er ved at brygge to kopper espresso.

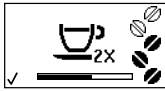
Statussignaleringer (grøn)

Maskinen er ved at brygge to kopper lang espresso.



Maskinen programmerer den mængde espresso, der skal brygges.



Maskinen programmerer den mængde lang espresso, der skal brygges.



Maskinen programmerer den mængde klassisk kaffe (Classic Coffee), der skal brygges.



Brygning af espresso med formalet kaffe i gang.



Brygning af lang espresso med formalet kaffe i gang.



Brygning af klassisk kaffe (Classic Coffee) med formalet kaffe i gang.



Udløb af vand.

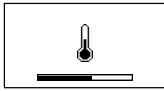

Udløb af damp.

Advarselssignaler (gul)

Maskinen er ved at varme op.



Maskinen udfører skyllecyclussen. Vent, til maskinen har fuldført cyclussen.



Maskinen signalerer, at "INTENZA+"-vandfilteret skal udskiftes.

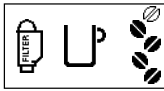

Kaffeenheden klargøres efter en reset af maskinen.



Fyld kaffebønnebeholderen med kaffebønner, og genstart cyclussen.



Påfyld kredsløbet.

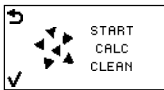

Du skal afkalke maskinen. Tryk på knappen "START" for at starte afkalkningen. Følg den beskrevne vejledning i kapitlet "Afkalkning" i denne brugsanvisning. Hvis du vil afkalke maskinen senere, skal du trykke på knappen "MEMO" for at fortsætte med at bruge maskinen.

Bemærk, at hvis din maskine ikke afkalkes, holder den i sidste ende op med at fungere korrekt. I dette tilfælde er reparationen IKKE dækket af garantien.

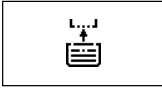
Advarselssignaler (rød)

Sæt drypbakken med skuffen til kafferester helt ind i maskinen, og luk inspektionslågen.



Fyld kaffebønnebeholderen.



Kaffeenheden skal sættes i maskinen.



Tøm skuffen til kafferester. Vent 5 sekunder før du sætter den ind igen.



Fyld vandbeholderen.



30

Indstil vælgergrebet "ESPRESSO" eller "COFFEE" til "COFFEE" inden for 30 sekunder for at gennemføre brygningen.



30



30

Indstil vælgergrebet "ESPRESSO" eller "COFFEE" til "ESPRESSO" inden for 30 sekunder for at gennemføre brygningen.

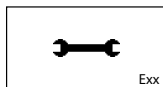

30

Advarselssignaler (rød)

Maskinen er ude af drift. Fejlkode vises i det nederste højre hjørne. Sluk maskinen. Tænd den igen efter 30 sekunder. Prøv dette 2 eller 3 gange. For fejlkoderne 1 -3 - 4 - 5 henvises også til kapitlet "Fejlfinding".

Hvis maskinen ikke starter, skal du kontakte Philips hotline i dit land og oplyse fejlkoden, der vises på displayet. Kontaktoplysninger er anført i garantibeviset, som leveres separat, eller på adressen www.philips.com/support



FEJLFINDING

Dette kapitel opsummerer de hyppigst forekommende problemer, som kan opstå med din maskine.

Hvis oplysningerne i det følgende ikke hjælper til at løse problemet, kan du konsultere siden FAQ på adressen www.philips.com/support eller kontakte Philips hotline i dit land.

Kontaktoplysninger er anført i garantibeviset, som leveres separat, eller på adressen www.philips.com/support.

| Fejl | Årsager | Løsninger |
|--|-----------------------------------|---|
| Fejlkode 1 Kaffekværn er blokeret. | Kaffeudløbskanalen er tilstoppet. | Rengør kaffeudløbskanalen grundigt som beskrevet i kapitlet "Ugentlig rengøring af kaffeenheden". |
| Fejlkode 3-4 Kaffeenheden er blokeret, kan ikke trækkes ud. | Kaffeenheden er forkert placeret. | Luk inspektionslågen. Tænd og sluk maskinen igen. Kaffeenheden vender automatisk tilbage i udgangsstilling. |
| Fejlkode 5 Fejl på vandkredsløb. | Luft i vandkredsløbet. | Fjern og genindsæt vandbeholderen et par gange, og sørg for at den indsættes helt. Kontrollér, at rummet til vandbeholderen er helt rent. Hvis Intenza+-vandfilteret er installeret, skal det fjernes. Tænd og sluk maskinen igen. Sæt filteret tilbage når maskinen er klar til brug. |

| Fejl | Årsager | Løsninger |
|--|--|---|
| Maskinen tænder ikke. | Maskinen er ikke tilsluttet strømforsyningen, eller afbryderkontakten står på "O". | Slut maskinen til strømforsyningen og stil afbryderkontakten på "I". |
| Maskinen er i demotilstand. | Knappen "⏻" blev trykket ned og holdt inde i mere end 8 sekunder. | Sluk og tænd maskinen ved hjælp af afbryderkontakten. |
| Drypbakken bliver fyldt, også selv om der ikke tappes vand af maskinen. | Somme tider tapper maskinen automatisk vand af til drypbakken i forbindelse med skylning af kredsløbene og for at sikre en optimal funktion. | Dette er normal adfærd for maskinen. |
| Det røde symbol  vises hele tiden på displayet. | Skuffen til kafferester er tømt, mens maskinen var slukket. | Skuffen til kafferester skal altid tømmes, mens maskinen er tændt. Vent indtil symbolet  vises, før du sætter skuffen på plads. |
| | Skuffen til kafferester er tømt mens maskinen var tændt, og uden at vente mindst 5 sekunder, før den blev sat på plads. | Vent indtil symbolet  vises, før du sætter skuffen på plads. |
| Det er ikke muligt at tage kaffeenheden ud. | Kaffeenheden er forkert placeret. | Tænd maskinen. Luk inspektionslågen. Kaffeenheden vender automatisk tilbage i udgangsstilling. |
| | Skuffen til kafferester er indsat. | Tag skuffen til kafferester ud, inden kaffeenheden tages ud. |
| Kaffeenheden kan ikke indsættes. | Kaffeenheden er ikke i udgangspositionen. | Sørg for at kaffeenheden er i udgangsposition, som beskrevet i kapitlet "Ugentlig rengøring af kaffeenheden". |
| | Gearmotoren er ikke i korrekt position. | Indsæt drypbakken og skuffen til kafferester. Luk inspektionslågen. Tænd maskinen uden at indsætte kaffeenheden. Gearmotoren flytter tilbage til korrekt position. Sluk maskinen og indsæt kaffeenheden igen som beskrevet i kapitlet "Ugentlig rengøring af kaffeenheden". |
| Kaffen er ikke tilstrækkelig varm. | Kopperne er kolde. | Foropvarm kopperne med varmt vand. |
| | Temperaturen er ikke indstillet korrekt. | Indstil temperaturen som beskrevet i kapitlet "Programmering". |
| Kaffen er for tynd (se bemærkning). | Dette kan ske, når maskinen er ved at regulere doseringen automatisk. | Bryg nogle få kopper kaffe som beskrevet i kapitlet "Saeco Adapting System". |
| | Kaffen er for grov. | Skift kaffeblending, eller indstil kværningen som beskrevet i kapitlet "Justering af den keramiske kaffekværn". |

| Fejl | Årsager | Løsninger |
|--|---|--|
| Kaffen er ikke cremet (se bemærkning). | Blandingen er ikke egnet eller kaffen er ikke friskmalet eller kværnet for groft. | Skift kaffeblanding, eller indstil kværningsgraden som beskrevet i kapitlet "Justering af den keramiske kaffekværn". |
| Der brygges ingen kaffe, kaffen brygges langsomt eller drypvist (se bemærkning). | Kaffen er for fint kværnet. | Skift kaffeblanding, eller indstil kværningen som beskrevet i kapitlet "Justering af den keramiske kaffekværn". |
| | Der mangler vand i kredsløbet. | Fyld kredsløbet (se kapitlet "Første gang maskinen tages i brug"). |
| | Kaffeenheden er snavset. | Rengør kaffeenheden (se kapitlet "Ugentlig rengøring af kaffeenheden"). |
| | Udløbet er snavset. | Rengør udløbet og udløbshullerne. |
| | Maskinens kredsløb er tilstoppet af kalk. | Foretag afkalkning af maskinen. |
| Der lækker kaffe fra udløbet. | Udløbet er tilstoppet. | Rengør udløbet og udløbshullerne. |
| Der løber hverken varmt vand eller damp ud. | Hullet i damp-/varmtvandsrøret er tilstoppet. | Rengør hullet i damprøret med en nål. Før dette indgreb skal man sikre sig, at maskinen er slukket og kølet ned. |
| | Den klassiske mælkeskummer er snavset. | Rengør den klassiske mælkeskummer. |
| | Der mangler vand i kredsløbet. | Fyld kredsløbet (se kapitlet "Første gang maskinen tages i brug"). |
| | Maskinens kredsløb er tilstoppet af kalk. | Foretag afkalkning af maskinen. |
| Afkalkningscyklussen kan ikke gennemføres. | Der løber ikke nok vand ud til skyllecyclussen. | Tryk på ON/OFF-knappen og følg instruktionerne som beskrives i afsnittet "Afbrydelse af afkalkningscyklussen". |
| Det valgte produkt blev ikke gemt. | Du afsluttede indstillingen af produktet via symbolet  . | Du skal bekræfte og gemme den ønskede produktmængde via symbolet  . |

**Bemærk:**

Disse problemer kan være ganske normale, hvis man skifter kaffeblanding, eller hvis maskinen er nyinstalleret. I dette tilfælde skal du vente, indtil maskinen har udført en selvregulering som beskrevet i kapitlet "Saeco Adapting System".

ENERGIBESPARELSE

Standby

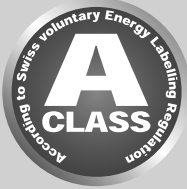

Den superautomatiske espressomaskine fra Philips er designet til energibesparelse, som det fremgår af Klasse A-energimærket.

Efter 15 minutters inaktivitet slukker maskinen automatisk (medmindre en anden standbytid er programmeret). Hvis der er brygget et produkt, udfører maskinen en skyllecycklus.

I standbytilstand er energiforbruget under 1Wh.

For at tænde maskinen skal du trykke på knappen "⏻" (hvis afbryderkontakten bag på maskinen er indstillet på "I"). Hvis kedlen er kold, udfører maskinen en skyllecycklus.

TEKNISKE SPECIFIKATIONER

Fabrikanten forbeholder sig retten til at ændre produktets tekniske specifikationer.

| | |
|--|--|
| Nominal spænding - Nominal effekt - Strømforsyning | Se typeskiltet på indersiden af inspektionslågen |
| Legemets materiale | Termoplast |
| Mål (b x h x d) | 215 x 330 x 429 mm |
| Vægt | 6,7 kg |
| Strømkabellængde | 800 - 1200 mm |
| Betjeningspanel | Frontpanel |
| Klassisk mælkeskummer | Særligt til cappuccino |
| Køpstørrelse | Op til 152 mm |
| Vandbeholder | 1,8 liter - Udtagelig type |
| Kapacitet på kaffebønnebeholder | 250 g |
| Kapacitet for skuffe til kafferester | 15 |
| Pumpetryk | 15 bar |
| Kedel | Rustfri ståltype |
| Sikkerhedsfunktioner | Termosikring |

FABRIKSINDSTILLINGER**Produktindstillinger**

| Produkt | Forindstillede mængder | Aromastyrke | Justerbar: |
|---------------------------------|-------------------------------|--------------------|-------------------|
| Espresso | 40 ml | 3 | 20ml -140 ml |
| Lang espresso | 120 ml | 3 | 20ml -140 ml |
| Klassisk kaffe (Classic Coffee) | 170 ml | 4 | 140ml - 200ml |

Bemærk: De angivne værdier kan variere

GARANTI OG SERVICE**Garanti**

Detaljerede oplysninger om garantien og garantibetingelserne kan fås ved at læse garantibeviset, som leveres separat.

Service

Vi ønsker, at du er tilfreds med vores maskine.

Hvis du ikke allerede har gjort det, bedes du venligst registrere dit køb på adressen www.philips.com/welcome. På denne måde kan vi komme i kontakt med dig og sende dig påmindelser om rengøring og afkalkning.

Hvis du har brug for support eller assistance, bedes du venligst besøge Philips hjemmeside på adressen www.philips.com/support eller kontakte Philips hotline i dit land. Kontaktoplysningerne er anført i garantibeviset, som leveres separat, eller på adressen www.philips.com/support.

BESTILLING AF PRODUKTER TIL VEDLIGEHOLDELSE

Brug kun Saeco produkter til vedligeholdelse for rengøring og afkalkning. Du kan købe produkterne i Philips' onlinebutik på www.shop.philips.com/service, fra din forhandler eller i de autoriserede servicecentre.

Hvis du har problemer med at finde produkterne til vedligeholdelse til din maskine, beder vi dig kontakte Philips hotline i dit land.

Kontaktoplysninger er anført i garantibeviset, som leveres separat, eller på adressen www.philips.com/support.

Oversigt over produkter til vedligeholdelse



- Afkalkningsmiddel CA6700



- INTENZA+-vandfilterpatron CA6702



- Smørefedt HD5061



- Affedtningstabletter CA6704



- Vedligeholdelsessæt CA6706

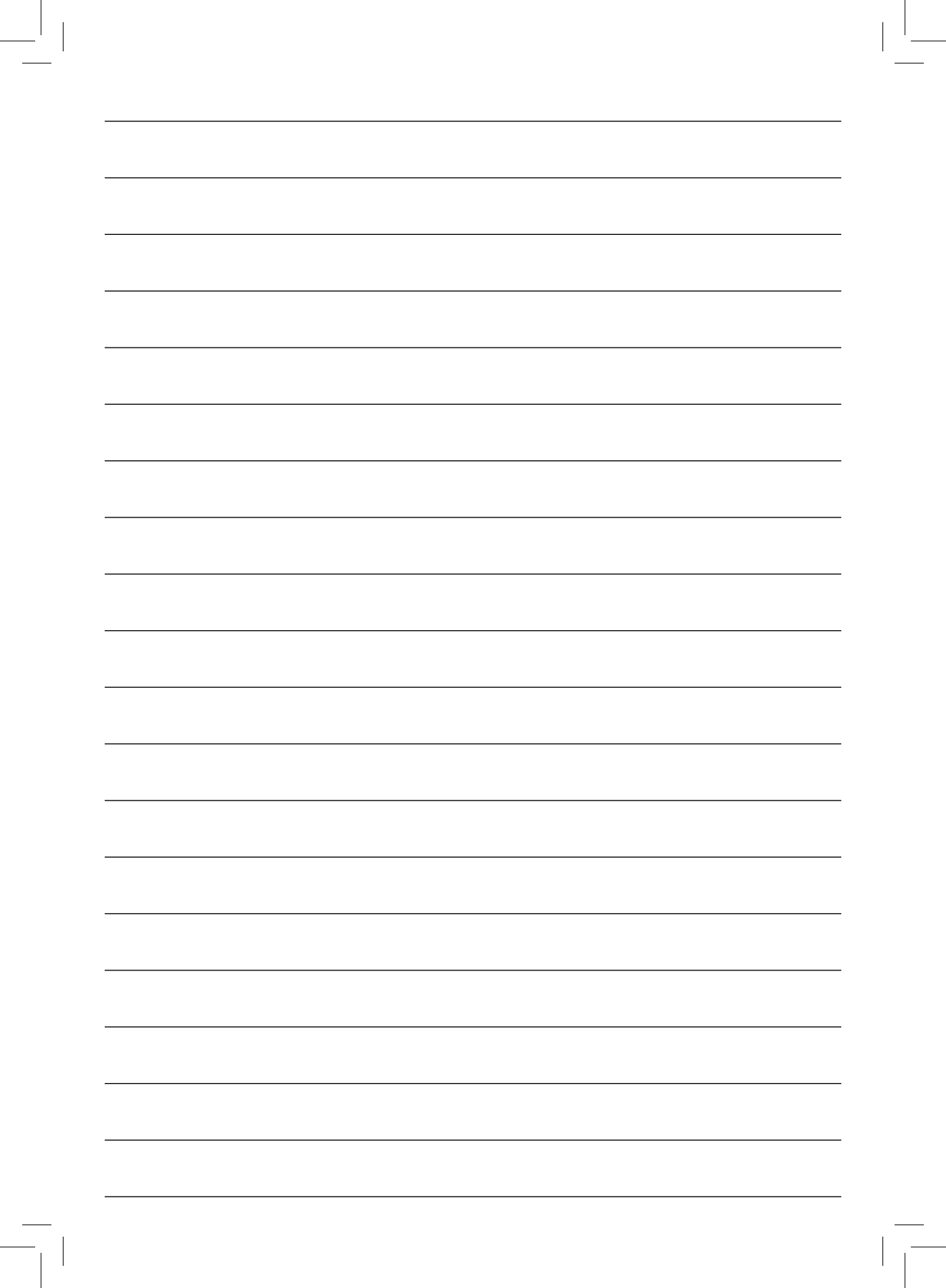

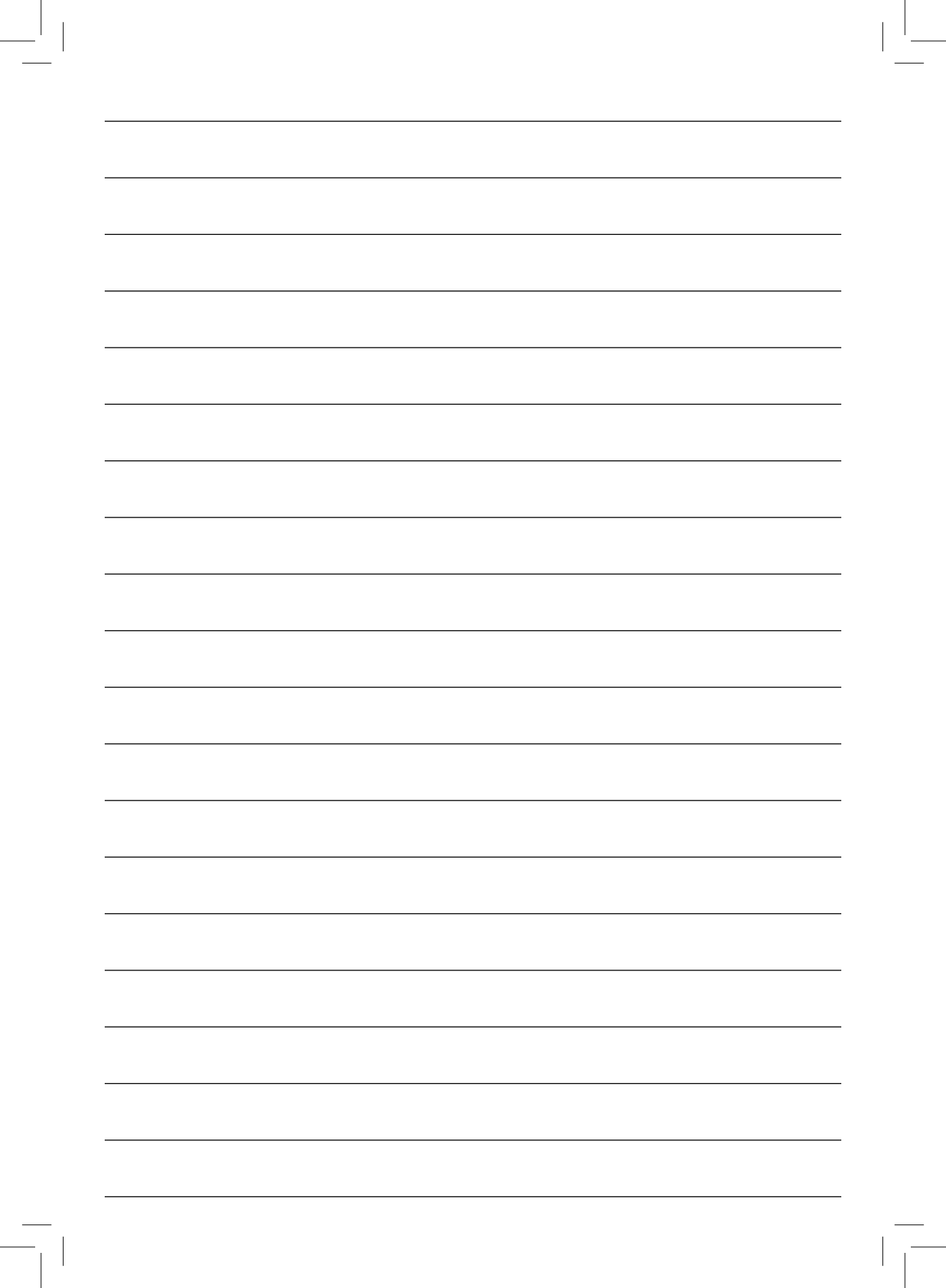



Fabrikanten forbeholder sig retten til at foretage ændringer uden forvarsel.

www.philips.com/welcome



421946023451

Rev.01 del15-02-15