

Superautomatisk espressomaskin
4000-serien

09

BRUKERVEILEDNING

HD8841
HD8842

Norsk

Må leses nøye før du bruker maskinen.



NO

60

CE

Registrer produktet ditt og få assistanse på
www.philips.com/welcome

PHILIPS

Gratulerer med kjøpet av en Philips superautomatisk espressomaskin med CoffeeSwitch-teknologi og klassisk melkeskummer!

For å få det beste ut av Philips assistansetjeneste bør du registrere produktet ditt på www.philips.com/welcome.

Maskinen er laget for tilberedning av espresso og klassisk kaffe (Classic Coffee) ved bruk av hele kaffebønner, og til skumming av melk og utførsel av varmt vann. I denne brukerveiledningen finner du all informasjonen du trenger for å installere, bruke, rengjøre og avkalke maskinen din.

INNHold

VIKTIG	4
Sikkerhetsindikasjoner.....	4
Advarsler.....	4
Forsiktig.....	6
Elektromagnetiske felter.....	7
Avhending.....	7
INSTALLASJON.....	8
Produktoversikt.....	8
Generell beskrivelse.....	9
FORBEREDELSE	10
Maskinens emballasje.....	10
Installasjon av maskinen.....	10
Demomodus-funksjon.....	12
FØRSTE GANGS BRUK	13
Oppfylling av kretsen.....	13
Automatisk skylle-/rengjøringscyklus.....	14
Manuell skyllesyklus.....	14
MÅLING OG PROGRAMMERING AV VANNHARDHET.....	17
"INTENZA+"-VANNFILTER	19
Installering av vannfilteret "INTENZA+".....	19
Utskifting av vannfilteret "INTENZA+".....	21
REGULERINGER	22
CoffeeSwitch - Spak for valg av "ESPRESSO" eller "COFFEE".....	22
Saeco Adapting System.....	24
Regulering av keramisk kaffekvern.....	24

Aromaregulering (kaffens intensitet).....	26
Regulering av kaffeuttaket	27
Regulering av vannmengden i koppen	28
TILBEREDE ESPRESSO OG LANG ESPRESSO.....	29
Tilberede espresso og lang espresso med bruk av kaffebønner	29
Tilberede espresso og lang espresso med bruk av forhåndsmalt kaffe	30
TILBEREDE KLASSISK KAFFE (CLASSIC COFFEE)	31
Tilberede Klassisk kaffe (Classic Coffee) med bruk av kaffebønner	31
Tilberede klassisk kaffe (Classic Coffee) med bruk av forhåndsmalt kaffe	32
SKUMME MELK OG TILBEREDE EN CAPPUCCINO	34
Skumme melk.....	34
Tilberede en cappuccino	36
UTTAK AV VART VANN.....	36
RENGJØRING OG VEDLIKEHOLD	38
Daglig rengjøring av maskinen	38
Ukentlig rengjøring av maskinen	39
Rengjøring av vannbeholderen	40
Daglig rengjøring av den klassiske melkeskummeren	40
Ukentlig rengjøring av den klassiske melkeskummeren	40
Ukentlig rengjøring av kaffeenheden	41
Månedlig smøring av kaffeenheden	45
Månedlig rengjøring av kaffeenheden med avfettingstabletter	46
Månedlig rengjøring av kaffebønnebeholderen	48
AVKALKING	49
Forberedelser	49
Avkalking	51
Skylling	52
Avbrytelse av avkalkingssyklusen	54
PROGRAMMERING	54
Følgende innstillinger kan reguleres	54
Hvordan programmere maskinen	56
BETYDNINGEN TIL SYMBOLENE PÅ DISPLAYET	58
FEILSØKING.....	62
ENERGISPARING	65
Standby	65
TEKNISKE DATA.....	65
FABRIKKNSTILLINGER	66
GARANTI OG ASSISTANSE	66
Garanti	66
Assistanse	66
BESTILLING AV VEDLIKEHOLDSPRODUKTER	67

VIKTIG

Sikkerhetsindikasjoner

Denne maskinen er utstyrt med sikkerhetsinnretninger. Du må likevel lese og følge sikkerhetsindikasjonene nøye, og bare bruke maskinen i tråd med disse, slik at du unngår skader på personer eller gjenstander som følge av upassende bruk av maskinen. Ta vare på denne brukerveiledningen for eventuell fremtidig referanse.



Begrepet **ADVARSEL** og dette symbolet varslar brukeren om faresituasjoner som kan forårsake alvorlige personskader, livsfare og/eller skader på maskinen.



Begrepet **FORSIKTIG** og dette symbolet varslar brukeren om farlige situasjoner som kan forårsake lettere personskader og/eller skader på maskinen.

Advarsler

- Koble maskinen til et egnet strømuttak med spenning i samsvar med maskinens tekniske data.
- Koble maskinen til en jordet stikkontakt.
- Ikke la strømkabelen henge ned fra bordet eller benken, og ikke la den komme i kontakt med varme overflater.
- Legg aldri maskinen, støpselet eller strømkabelen i vann. Fare for elektrisk støt!
- Ikke hell væske på støpselet.
- Rett aldri varm vannsprut mot noen deler av kroppen: Fare for forbrenning!
- Ikke ta på varme overflater. Bruk håndtak og knotter.
- Etter å ha slått av maskinen ved å trykke på hovedbryteren på baksiden av maskinen, trekker du støpselet ut av

kontakten:

- hvis det skulle oppstå uregelmessigheter
- hvis maskinen ikke skal brukes over lengre tid
- før rengjøring av maskinen.
- Trekk i støpselet og ikke i selve strømkabelen.
- Ikke ta på støpselet med våte hender.
- Ikke bruk maskinen hvis støpselet, strømkabelen eller selve maskinen er skadet.
- Ikke endre maskinen eller strømkabelen på noen som helst måte. Alle reparasjoner må foretas av et servicesenter som er godkjent av Philips for å unngå enhver form for fare.
- Maskinen må ikke brukes av barn under 8 år.
- Maskinen kan brukes av barn over 8 år, så fremt de på forhånd har fått opplæring i sikker bruk av maskinen og er oppmerksomme på farene som er forbundet med bruk av denne, eller de overvåkes av en voksen.
- Rengjøring og vedlikehold må ikke utføres av barn, med mindre de er over 8 år og under oppsyn av en voksen.
- Hold maskinen og strømkabelen utilgjengelig for barn under 8 år.
- Maskinen kan brukes av personer med reduserte fysiske, mentale eller sansemessige evner, eller med manglende erfaring og eller kjennskap til maskinen, så fremt de på forhånd har fått opplæring i sikker bruk av maskinen og er oppmerksomme på farene som er forbundet med bruk av dette, eller de er under oppsyn av en voksen.
- Pass på at barna ikke leker med maskinen.
- Putt aldri fingrene eller andre gjenstander inn i kaffekvernen.

Forsiktig

- Maskinen er kun laget for bruk i hjemmet. Den er ikke egnet for bruk på steder som kantiner, kjøkken på kontorer, i butikker, gårder eller på andre arbeidsplasser.
- Plasser alltid maskinen på en plan og stabil overflate.
- Ikke plasser maskinen på varme overflater, i nærheten av varme stekeovner, varmeovner eller lignende varmekilder.
- Putt kun brente kaffebønner i kaffebønnebeholderen. Malt kaffe, pulverkaffe, ubrent kaffe eller andre gjenstander vil kunne skade maskinen hvis de kommer inn i kaffebønnebeholderen.
- La maskinen avkjøles før du setter inn eller fjerner noen deler. Varmeflatene kan holde på restvarme etter bruk.
- Ikke hell varmt eller kokende vann i beholderen. Bruk kun kaldt drikkevann uten kullsyre.
- Ikke bruk slipepulver eller aggressive rengjøringsmidler til rengjøring. En myk klut fuktet med vann er nok.
- Foreta avkalking av maskinen regelmessig. Manglende avkalking vil føre til at maskinen slutter å virke korrekt. I så tilfelle vil ikke en eventuell reparasjon dekkes av garantien!
- Ikke oppbevar maskinen ved temperaturer under 0 °C. Restvannet inne i oppvarmingssystemet vil kunne fryse og dermed skade maskinen.
- Ikke la det være igjen vann i beholderen hvis maskinen ikke brukes over lengre tid. Vannet vil kunne forurennes. Bruk bare friskt vann hver gang du bruker maskinen.

Elektromagnetiske felter

Dette apparatet er i overensstemmelse med alle gjeldende aktuelle standarder og normer hva angår eksponering for elektromagnetiske felter.

Avhending



Dette symbolet på et produkt indikerer at produktet faller innunder EU-direktivet 2012/19/EU. Innhent informasjon om det lokale kildesorteringssystemet for elektriske og elektroniske produkter. Følg lokale reguleringer og ikke kast produktet i husholdningsavfallet. Korrekt avhending av gamle produkter bidrar til å forebygge negative virkninger på miljøet og menneskelig helse.

INSTALLASJON

Produktoversikt

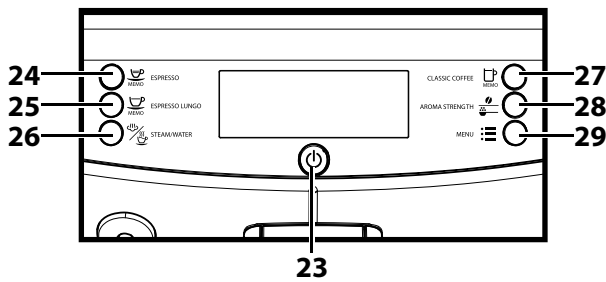
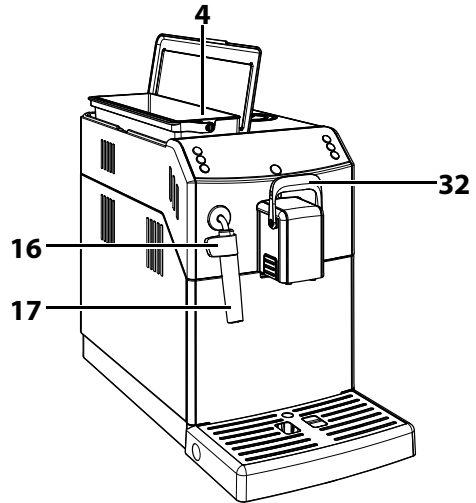
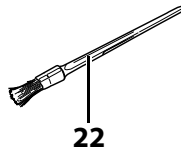
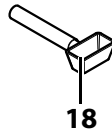
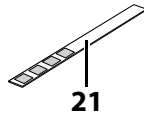
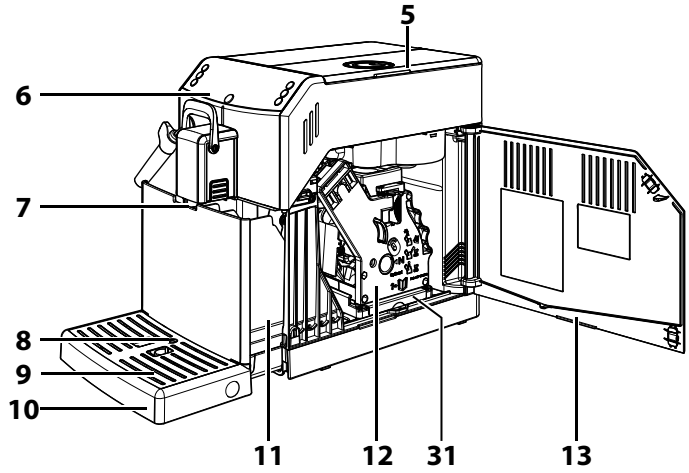
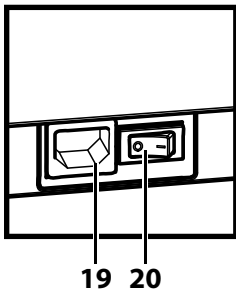
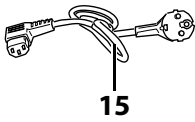
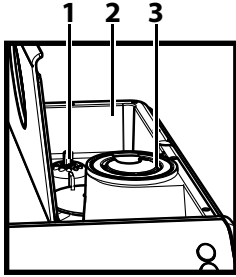

Generell beskrivelse

1. Velger for regulering av kaffekvern
2. Kaffebønnebeholder
3. Rom for forhåndsmalt kaffe
4. Vannbeholder + lokk
5. Lokk til kaffebønnebeholder
6. Betjeningspanel
7. Kaffeuttak
8. Indikator for full dråpesamler
9. Kopperist
10. Dråpesamler
11. Grutsamler
12. Kaffeenhhet
13. Betjeningsluke
14. Fett for kaffeenhhet - (tilbehør)
15. Strømkabel
16. Beskyttelse for uttaksrør
17. Klassisk melkeskummer (for varmt vann/damp)
18. Nøkkel for regulering av kaffekvern + måleskje for forhåndsmalt kaffe + rengjøringsverktøy for kaffekanal
19. Stikkontakt strømkabel
20. Hovedbryter
21. Strimmel for vannhardhetstest
22. Rengjøringspensel - (tilbehør)
23. ON/OFF-tast
24. Espressotast
25. Tast for uttak av lang espresso
26. Damp-/varmtvannstast
27. Tast for uttak av klassisk kaffe (Classic Coffee)
28. Tasten "Aroma" - Forhåndsmalt kaffe
29. Menyast
30. Avkalkingsløsning - selges separat
31. Kaffesamler
32. Spak for valg av espresso/kaffe

FORBEREDELSE

Maskinens emballasje

Originalemballasjen er designet og laget for å beskytte maskinen under frakt. Vi anbefaler at du tar vare på emballasjen for eventuell framtidig transport.

Installasjon av maskinen

1 Ta maskinen ut av emballasjen.

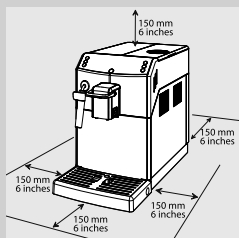

2 For korrekt bruk anbefaler vi følgende:

- Velge et underlag som er sikkert, jevnt, og hvor ingen kan velte maskinen eller skades av den.
- Velge et sted som er tilstrekkelig opplyst, hygienisk og med en stikkontakt lett tilgjengelig.
- La det være en minimumsavstand mellom veggene og maskinen som angitt i figuren.

3 Åpne lokket til vannbeholderen.

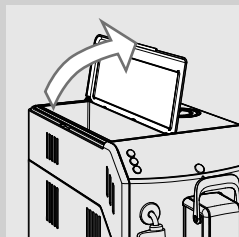

4 Trekk ut vannbeholderen ved hjelp av håndtaket.

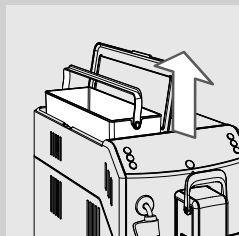

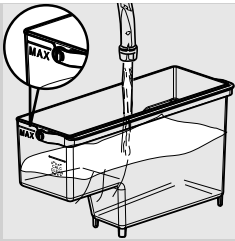

5 Skyll vannbeholderen med friskt vann.

6 Fyll vannbeholderen med friskt drikkevann opp til nivået "MAX" og sett den inn i maskinen igjen. Kontroller at den er satt helt inn.



Forsiktig:

Ikke fyll beholderen med varmt vann, kokende vann, vann med kullsyre eller andre væsker som vil kunne skade selve beholderen og maskinen.

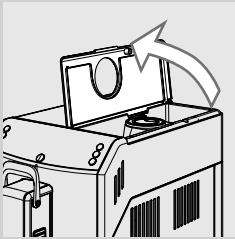

7 Løft lokket på kaffebønnebeholderen.

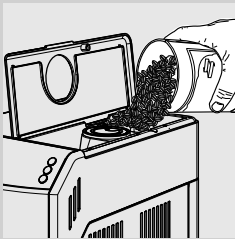

8 Hell kaffebønnene langsomt ned i kaffebønnebeholderen.



Merk:

Ikke hell for mange kaffebønner ned i kaffebønnebeholderen for ikke å forringe maskinens malingssegenskaper.



Forsiktig:

Du må bare helle kaffebønner i kaffebønnebeholderen. Malt kaffe, pulverkaffe, rå kaffebønner eller andre gjenstander vil kunne skade maskinen hvis de kommer inn i kaffebønnebeholderen.

9 Sett lokket på plass på kaffebønnebeholderen igjen.

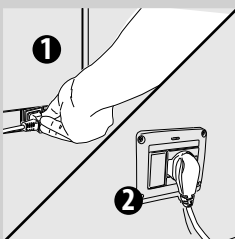

10 Sett i støpselet på baksiden av maskinen.

11 Sett støpselet i den andre enden av strømkabelen inn i en veggkontakt med egnet spenningsførsel.

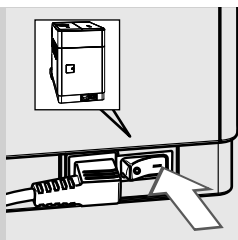

12 Sett hovedbryteren på "I". Tasten "⏻" blinker.

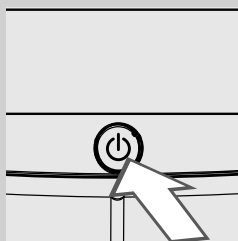

13 Trykk på tasten "⏻" for å slå på maskinen.

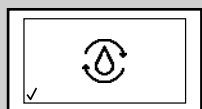

Gul

14 Betjeningspanelet indikerer at det er nødvendig å fylle kretsen.

Demomodus-funksjon

Maskinen er utstyrt med et demo-program.

Hvis du holder tasten "⏻" inne i mer enn 8 sekunder, går maskinen inn i demomodus. Slå maskinen av og på igjen ved hjelp av hovedbryteren for å gå ut av funksjonen.

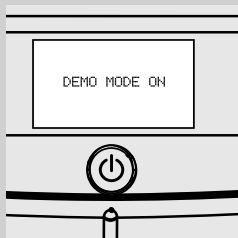

FØRSTE GANGS BRUK

Før bruk må følgende betingelser være til stede:

- 1) du må fylle opp kretsen
- 2) maskinen foretar en automatisk skylle-/rengjøringsyklus
- 3) Du må foreta en manuell skyllesyklus.

Oppfylling av kretsen

Under denne prosessen renner det friskt vann gjennom den innvendige kretsen, og maskinen varmes opp. Dette tar noen minutter.

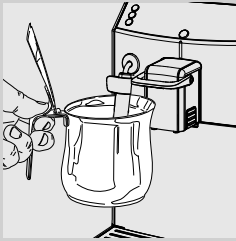

- 1 Plasser en beholder under den klassiske melkeskummeren.

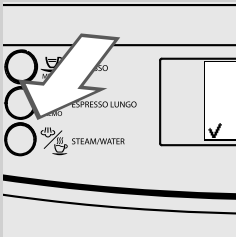

- 2 Trykk på tasten "☕" for å sette i gang fylling av kretsen.



Gul

- 3 Feltet under symbolet indikerer operasjonens framdrift. Når prosessen er ferdig avslutter maskinen uttaket automatisk.

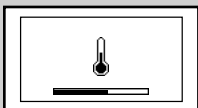

Gul

- 4 Nå viser betjeningspanelet symbolet for oppvarming av maskinen.

Automatisk skylle-/rengjøringscyklus

Når oppvarmingen er over foretar maskinen en automatisk skylle-/rengjøringscyklus av de innvendige kretsene, ved hjelp av friskt vann. Denne operasjonen tar mindre enn ett minutt.

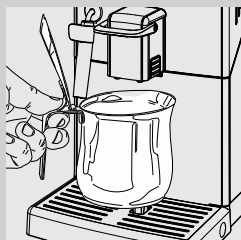

- 5** Plasser en beholder under kaffeuttaket for å samle opp den lille vannmengden som føres ut.



Gul

- 6** Maskinen foretar en automatisk skyllesyklus. Vent til syklusen avsluttes automatisk.



Merk:

Om nødvendig kan du stanse syklusen ved å trykke på tasten "☰/☺".

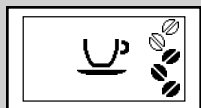

Grønn



Grønn

- 7** Når operasjonene beskrevet over er avsluttet viser maskinen dette displayet. Nå kan du foreta den manuelle skyllesyklusen.

Manuell skyllesyklus

Under denne prosessen aktiveres kaffeuttakssyklusen og det renner friskt vann gjennom damp-/varmtvannskretsen. Dette tar noen minutter.

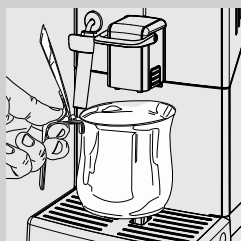

- 1** Sett en beholder under kaffeuttaket.



Grønn



Grønn



Grønn

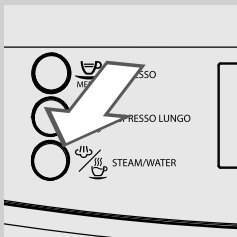
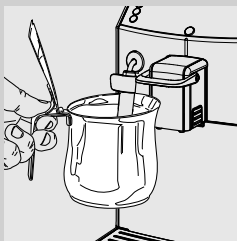

Grønn

2 Kontroller at maskinen viser dette displayet.

3 Velg funksjonen for uttak av forhåndsmalt kaffe ved å trykke én eller flere ganger på tasten "☕". Maskinen viser dette displayet.

**Merk:**

Ikke fyll forhåndsmalt kaffe i rommet.

4 Sjekk at spaken er i posisjonen "ESPRESSO". Trykk på tasten "MEMO". Maskinen begynner å føre ut vann fra kaffeuttaket.

5 Tøm beholderen når uttaket er over. Gjenta operasjonene fra punkt 1 til 4 to ganger. Gå deretter til punkt 6.

6 Plasser en beholder under den klassiske melkeskummeren.

7 Trykk på tasten "☕" helt til dette symbolet vises.

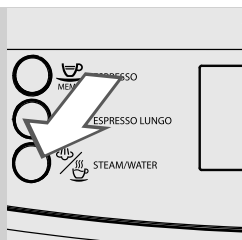

8 Trykk på tasten "☕" for å starte uttaket av varmt vann.

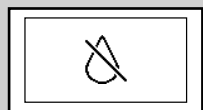

Rød

9 Før ut vann til symbolet for at det er slutt på vannet, vises.

**Merk:**

Om nødvendig kan du stanse syklusen ved å trykke på tasten "☕".

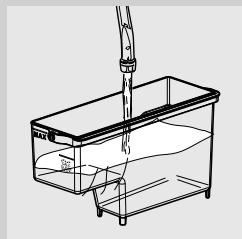

10 Når du er ferdig, fyller du vannbeholderen på nytt til MAX-nivået.

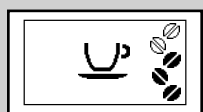

Grønn

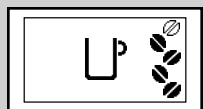

Grønn

11 Maskinen er nå klar for å tilberede kaffe.
Displayet til venstre vises.

**Merk:**

Den automatiske skylle-/rengjøringscyklusen settes også i gang automatisk når maskinen har vært i standby, eller slukket i over 15 minutter. Hvis du ikke har brukt maskinen i 2 eller flere uker må du gjennomføre den manuelle skyllesyklusen. Når syklusen er over kan du tilberede en kaffe.

MÅLING OG PROGRAMMERING AV VANNHARDHET

Måling av vannhardhet er svært viktig for å avgjøre hvor ofte maskinen må avkalles, og for installasjon av vannfilteret "INTENZA+" (for flere detaljer om vannfilteret se neste kapittel).

Følg instruksjonene under for måling av vannhardheten:

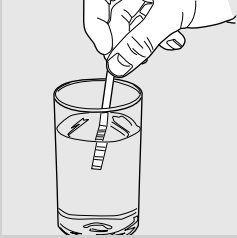

- 1 Dypp strimmelen for vannhardhetstest (som medfølger maskinen) i vann i 1 minutt.



Merk:

Strimmelen kan kun brukes til en måling.

- 2 Vent i ett minutt.

- 3 Kontroller hvor mange firkanter som blir røde, og se deretter tabellen.



Merk:

Tallene på testen korresponderer med innstillingene for regulering av vannhardheten.

Mer presist:

- 1 = 1 (svært mykt vann)
- 2 = 2 (mykt vann)
- 3 = 3 (hardt vann)
- 4 = 4 (svært hardt vann)

Bokstavene korresponderer med referansepunktene som finnes nederst på vannfilteret "INTENZA+" (se neste kapittel).

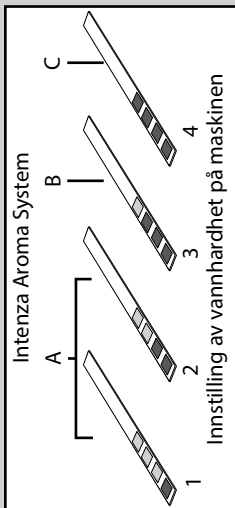

Gul

- 4 Trykk på tasten "☰" og bla gjennom alternativene ved å trykke på tasten "☷" til symbolet under vises. Trykk på tasten "☺" for å få adgang til funksjonen.



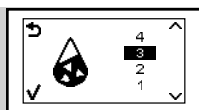

Merk:

Maskinen leveres med en standardinnstilling for vannhardhet som passer for store deler av vanntypene.



Gul

5 Trykk på tasten "" for å øke verdien, eller på tasten "" for å minske verdien.

6 Trykk på tasten "" for å bekrefte innstillingen.



Gul

7 Trykk på tasten "" for å gå ut av programmeringsmenyen.

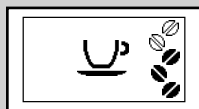

Grønn

8 Maskinen viser dette displayet og er klar for tilbereding.



Grønn

"INTENZA+"-VANNFILTER

Vi anbefaler at du installerer vannfilteret "INTENZA+", som begrenser dannelsen av kalk inne i maskinen og gir kaffen din en mer intens aroma.

Vannfilteret "INTENZA+" selges separat. For flere detaljer, se siden for vedlikeholdsprodukter i denne brukerveiledningen.

Vannet er svært viktig i tilberedningen av en kaffe, og det er derfor ekstremt viktig å kunne filtrere det på profesjonelt vis. Vannfilteret "INTENZA+" hindrer dannelsen av mineralavleiringer, og forbedrer dermed vannkvaliteten.



Installering av vannfilteret "INTENZA+"

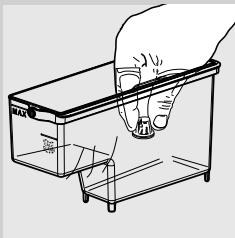

- 1 Ta ut det lille hvite filteret fra vannbeholderen og oppbevar det på et tørt sted.

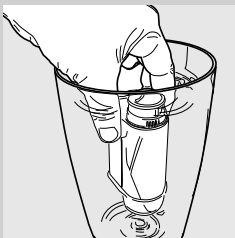

- 2 Ta vannfilteret "INTENZA+" ut av pakningen og dypp det vertikalt (med åpningen opp), i kaldt vann og trykk forsiktig på sidene for å klemme ut luftboblene.

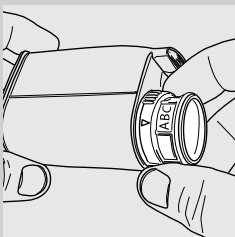

- 3 Still inn vannfilteret "INTENZA+" i henhold til målingene (se forrige kapittel) og spesifikasjonene nederst på filteret:
 A = mykt vann – tilsvarer 1 eller 2 på strimmelen
 B = hardt vann (standard) – tilsvarer 3 på strimmelen
 C = svært hardt vann – tilsvarer 4 på strimmelen

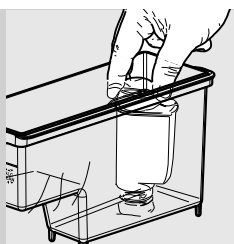

4 Putt inn vannfilteret "INTENZA+" i den tomme vannbeholderen. Dytt det ned så langt det går.

5 Fyll vannbeholderen med friskt drikkevann og sett den inn i maskinen igjen.

6 Før ut alt vannet i beholderen ved hjelp av varmtvannsfunksjonen (se kapittelet "Uttak av varmt vann").

7 Fyll vannbeholderen på nytt.



Gul

8 Trykk på tasten "☰" og bla gjennom alternativene ved å trykke på tasten "☷" til dette displayet vises.



Gul

9 Trykk på tasten "☺" for å få adgang til funksjonen.



Gul

10 Trykk på tasten "MEMO" for å velge "ON" og trykk på tasten "☺" for å bekrefte.



Gul

11 Trykk på tasten "MEMO" for å gå ut.

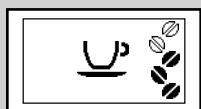

Grønn

12 Maskinen viser dette displayet og er klar for tilbereding.

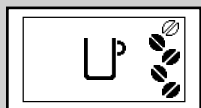

Grønn

Maskinen er nå programmert for å informere brukeren om behovet for å skifte ut vannfilteret "INTENZA+".

Utskifting av vannfilteret "INTENZA+"



Gul



Gul

Når det er nødvendig å skifte ut vannfilteret "INTENZA+" vises dette symbolet.

1 Skift ut vannfilteret "INTENZA+" som beskrevet i forrige kapittel.



Gul

2 Trykk på tasten "☰" og bla gjennom alternativene ved å trykke på tasten "⌵" til symbolet under vises.



Gul

3 Trykk på tasten "☰" for å få adgang til funksjonen.



Gul

4 Velg alternativet "RESET" ved å trykke på tasten "☰". Trykk på tasten "☰" for å bekrefte.



Gul

5 Trykk på tasten "☺" for å gå ut.

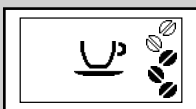

Grønn

6 Maskinen viser dette displayet og er klar for tilbereding.



Grønn

Maskinen er nå programmert for å håndtere et nytt vannfilter "INTENZA+".



Gul

Merk:

Hvis vannfilteret "INTENZA+" allerede er installert og du vil ta det uten å skifte det ut, velg alternativet "OFF".

Hvis vannfilteret "INTENZA+" ikke finnes på maskinen, må du sette det lille hvite filteret du fjernet tidligere i beholderen.

REGULERINGER

Du kan foreta enkelte reguleringer på maskinen for å tilberede best mulig kaffe.

CoffeeSwitch - Spak for valg av "ESPRESSO" eller "COFFEE"

Takket være den nyskapende CoffeeSwitch-teknologien, lar maskinen deg alltid tilberede to typer kaffe, og du kan endre tilberedningstrykket ved å bare flytte på en spak.

Du kan øke trykket for en perfekt espresso, eller minske det for en delikat klassisk kaffe (Classic Coffee).

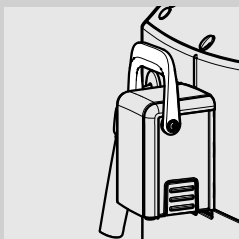
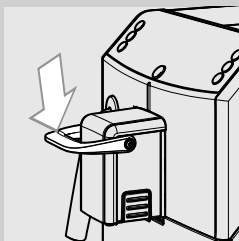

Før du tilbereder drikker som beskrevet under, må du dreie spaken til korrekt posisjon.



1 Dytt spaken nedover for å velge funksjonen "ESPRESSO".

I denne posisjonen kan du tilberede en espresso ved å trykke på tasten "☕"
MEMO eller en lang espresso ved å trykke på tasten "☕"
MEMO.



Rød



Rød

Merk:

Hvis du velger espresso eller lang espresso med spaken i feil posisjon, vil disse symbolene vises, for å minne deg om at du må sette spaken i korrekt posisjon innen 30 sekunder for å fullføre tilberedningen. Hvis du ikke dreier spaken i korrekt posisjon innen den angitte tiden, vil ikke maskinen tilberede den valgte kaffedrikken.

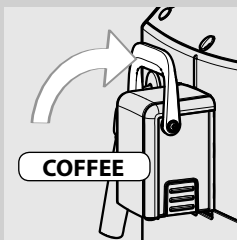

2 Dytt spaken oppover for å velge funksjonen "COFFEE".

I denne posisjonen kan du tilberede en klassisk kaffe (Classic Coffee) ved å trykke på tasten "☕"
MEMO.



Rød



Rød

Merk:

Hvis du velger klassisk kaffe (Classic Coffee) med spaken i feil posisjon, vil disse symbolene vises, for å minne deg om at du må sette spaken i korrekt posisjon innen 30 sekunder for å fullføre tilberedningen. Hvis du ikke dreier spaken i korrekt posisjon innen den angitte tiden, vil ikke maskinen tilberede den valgte kaffedrikken.

Saeco Adapting System

Kaffe er et naturprodukt, og egenskapene kan variere avhengig av opphavssted, blanding og brenning. Maskinen er utstyrt med et automatisk reguleringsystem som gjør det mulig å bruke alle typer kaffebønner som finnes i handelen, unntatt karamelliserte kaffebønner og kaffebønner med smakstilsetning.

Maskinen reguleres automatisk etter uttak av noen kopper kaffe, for å optimere uttaket.

Regulering av keramisk kaffekvern

Den keramiske kaffekvernen garanterer alltid en perfekt kverningsgrad og riktig spesifikke korn for hver kaffespesialitet.

Denne teknologien gir en total konservering av aromaen og garanterer virkelig smakfull kaffe i hver kopp.



Advarsel:

Den keramiske kaffekvernen inneholder bevegelige deler som kan være farlige. Ikke stikk inn fingrene eller andre gjenstander. Reguler den keramiske kaffekvernen kun ved hjelp av reguleringsnøkkelen.

Du kan regulere den keramiske kaffekvernen for å tilpasse kverningsgraden på kaffen til din personlige smak.



Advarsel:

Du kan bare regulere kverninnstillingene når maskinen maler kaffebønner.



- 1 Sjekk at spaken er i posisjonen "ESPRESSO".

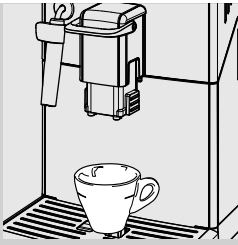

- 2** Sett en kopp under uttaket.
Trykk på tasten "MEMO" for å tilberede en espresso.

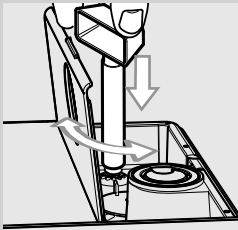

- 3** Mens maskinen maler kaffen, trykker du ned og vrir velgeren for regulering av kaffekvernen inne i kaffebønnebeholderen ett trinn av gangen. Bruk den medfølgende nøkkelen for regulering av kaffekvernen. Smaksforskjellen merkes etter uttak av 2-3 kaffekopper.

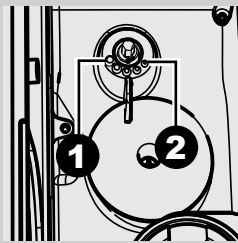

- 4** Referansemerkene inne i kaffebønnebeholderen indikerer den innstilte kverningsgraden. Det er mulig å stille inn 5 forskjellige kverningsgrader fra posisjon 1 (●) for grovmaling - mildere smak, til posisjon 2 (◐) for finmaling og en sterkere smak. Endre innstillingene til kaffekvernen hvis kaffen er tynn eller føres ut sakte.

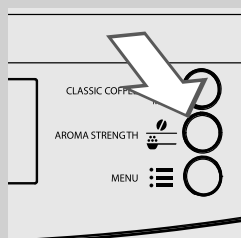

Aromaregulering (kaffens intensitet)

Velg din favoritt-kaffeblending og reguler kaffemengden som skal males i henhold til din personlige smak. Det er også mulig å velge funksjonen forhåndsmalt kaffe.



Merk:

Valget må være foretatt før du velger kaffen.

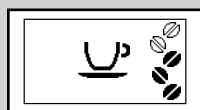

Grønn

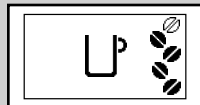

Grønn

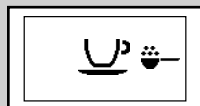

Grønn



Grønn

Du kan velge mellom 5 alternativer å trykke på tasten "☕". Hver gang du trykker på tasten endres aromaen med en grad, avhengig av den valgte mengden:

☕☕☕☕☕ = ekstra mild aroma

☕☕☕☕☕ = mild aroma

☕☕☕☕☕ = middels aroma

☕☕☕☕☕ = kraftig aroma

☕☕☕☕☕ = ekstra kraftig aroma

☕☕☕☕☕ = forhåndsmalt kaffe

Regulering av kaffeuttaket

Kaffeuttaket kan reguleres i høyden for å tilpasses bedre til størrelsen på koppene som benyttes.

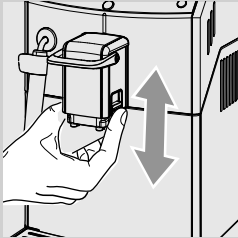

For å foreta reguleringen, hever eller senker du kaffeuttaket manuelt ved å plassere fingrene som vist i figuren.



De anbefalte posisjonene er:
For bruk av små kopper.

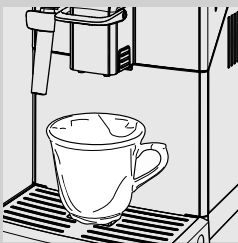

For bruk av store kopper.



Du kan også plassere to kopper under kaffeuttaket for å føre ut to kopper espresso eller lang espresso samtidig.

Regulering av vannmengden i koppen

Maskinen gjør det mulig å regulere mengden kaffe på bakgrunn av personlig smak og drikkeinnstillingene beskrevet i kapitlet "Fabrikkinstillinger". Du kan redusere den for sterkere smak, eller øke den for mildere smak. Hver av tastene kan programmeres individuelt for en spesifikk innstilling.

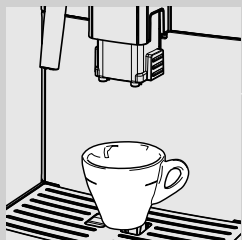

- 1 Sett en kopp under kaffeuttaket.



Grønn

- 2 Trykk og hold inne tasten "☕" eller "☕" til symbolet "MEMO" vises. Slipp deretter tasten. Maskinen er i programmeringsmodus og begynner å tilberede den valgte drikken.



Merk:

For å gå ut av programmeringen trykker du på tasten "☕" når "☕" vises. I dette tilfellet vil ikke produktmengden være lagret.



Grønn

- 3 Produktmengden kan lagres når symbolet "✓" vises i det nedre venstre hjørnet av displayet.

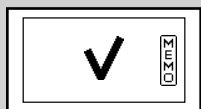

Grønn

- 4 Trykk på tasten "☕" når du har oppnådd ønsket kaffemengde. Symbolet til venstre vises.



Merk:

Det symbolet vises også hvis maksimumsnivået er nådd.

Den tidligere valgte tasten "☕" eller "☕" er nå programmert, og hver gang du trykker på denne tasten, vil maskinen føre ut den samme produktmengden som du nettopp har programmert.



Merk:

Figurene henviser til programmering av tasten "☕".

TILBEREDE ESPRESSO OG LANG ESPRESSO

Før du lager kaffe, må du kontrollere at det ikke er noen meldinger på betjeningspanelet og at vannbeholderen og kaffebønnebeholderen er fylt opp.

Tilberede espresso og lang espresso med bruk av kaffebønner

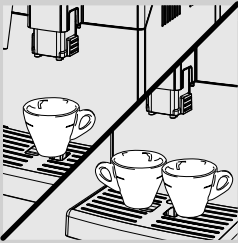

- 1 Sett 1 eller 2 kopper under uttaket.



- 2 Dytt spaken nedover for å velge funksjonen "ESPRESSO".

- 3 For å tilberede en espresso eller en lang espresso trykker du på tasten "☕" for å velge ønsket aroma.



Grønn

- 4 Trykk på tasten "☕" for en espresso eller på tasten "☕" for en lang espresso.

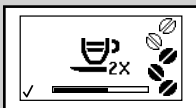

Grønn

- 5 For å tilberede to espresso eller to lange espresso trykker du på den ønskede tasten to ganger etter hverandre. Dette symbolet vil vises.

Merk:

I denne modusen kverner og doserer maskinen den korrekte kaffe-mengden automatisk. Tilbereding av to kopper espresso eller lange espresso krever to kverningssykluser og to uttakssykluser, men dette håndteres automatisk av maskinen.

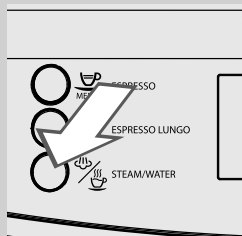

- 6 Etter å ha fullført forhåndstrekkingssyklusen begynner kaffen å komme ut av uttaket.
- 7 Kaffeuttaket stanser automatisk når det programmerte nivået er nådd. Det er likevel mulig å avbryte kaffeuttaket tidligere ved å trykke på tasten "☺".

Tilberede espresso og lang espresso med bruk av forhåndsmalt kaffe

Med denne funksjonen kan du bruke forhåndsmalt kaffe.

Med funksjonen for forhåndsmalt kaffe kan du bare tilberede en kaffe om gangen.



- 1 Dytt spaken nedover for å velge funksjonen "ESPRESSO".

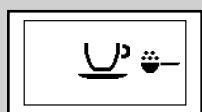

Grønn

- 2 Trykk på tasten "☺" for å velge funksjonen forhåndsmalt kaffe.

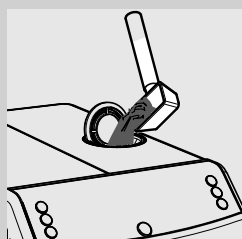

- 3 Ta av lokket til rommet for forhåndsmalt kaffe og hell i en måleskje med forhåndsmalt kaffe. Bruk kun måleskjeen som følger med maskinen. Steng deretter lokket til rommet for forhåndsmalt kaffe.



Advarsel:

Du må bare helle forhåndsmalt kaffe i rommet for forhåndsmalt kaffe. Innføring av andre stoffer eller gjenstander kan forårsake alvorlige skader på maskinen. Denne typen skader dekkes ikke av garantien.

- 4 Trykk på tasten "☺"
MEMO for en espresso eller på tasten "☺"
MEMO for en lang espresso. Uttakssyklusen begynner.
- 5 Etter å ha fullført forhåndstrekkingen begynner kaffen å komme ut av kaffeuttaket.
- 6 Kaffeuttaket stanser automatisk når det programmerte nivået er nådd. Det er likevel mulig å avbryte kaffeuttaket tidligere ved å trykke på tasten "☺"
MEMO.

Når uttaket er ferdig går maskinen tilbake til hovedmenyen.

For å tilberede flere kopper med kaffe med forhåndsmalt kaffe, gjentar du operasjonene beskrevet over.



Merk:

Hvis du glemmer å fylle forhåndsmalt kaffe i rommet for forhåndsmalt kaffe, vil det bare komme ut vann.

Hvis mengden er for stor eller hvis det blir helt i 2 eller flere måleskjeer kaffe, tilbereder ikke maskinen produktet, og den forhåndsmalte kaffen tømmes ut i grutsamlere.

TILBEREDE KLASSISK KAFFE (CLASSIC COFFEE)

Før du lager kaffe, må du kontrollere at det ikke er noen meldinger på betjeningspanelet og at vannbeholderen og kaffebønnebeholderen er fylt opp.

Tilberede Klassisk kaffe (Classic Coffee) med bruk av kaffebønner



- 1 Sett en stor kopp under kaffeuttaket.

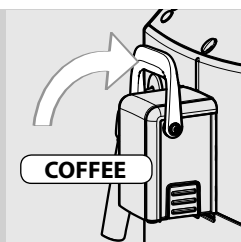

2 Dytt spaken oppover for å velge funksjonen "COFFEE".

3 For å tilberede drikken trykker du på tasten "☕" for å velge ønsket aroma.

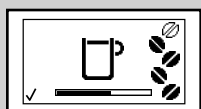

Grønn

4 For å tilberede en klassisk kaffe (Classic Coffee) trykker du på tasten "☕^{MEMO}" en gang. Dette symbolet vil vises.

**Merk:**

I denne modusen kverner og doserer maskinen den korrekte kaffe-mengden automatisk.

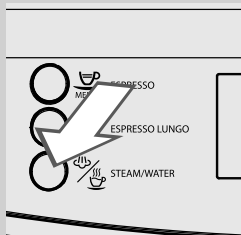

5 Tilberedningen av drikke stanser automatisk når det forhåndsinnstilte nivået er nådd, trykk på tasten "☕" for å stanse det tidligere.

Tilberede klassisk kaffe (Classic Coffee) med bruk av forhåndsmalt kaffe

Med denne funksjonen kan du bruke forhåndsmalt kaffe.

Med funksjonen for forhåndsmalt kaffe kan du bare tilberede en drikk om gangen.

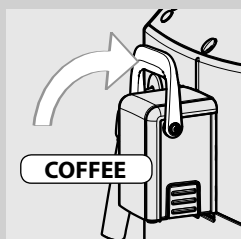

1 Dytt spaken oppover for å velge funksjonen "COFFEE".



Grønn

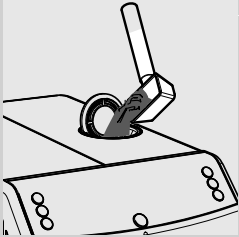

2 Trykk på tasten "" for å velge funksjonen forhåndsmalt kaffe.

3 Ta av lokket til rommet for forhåndsmalt kaffe og hell i en måleskje med forhåndsmalt kaffe. Bruk kun måleskjeen som følger med maskinen. Steng deretter lokket til rommet for forhåndsmalt kaffe.



Advarsel:

Du må bare helle forhåndsmalt kaffe i rommet for forhåndsmalt kaffe. Innføring av andre stoffer eller gjenstander kan forårsake alvorlige skader på maskinen. Denne typen skader dekkes ikke av garantien.

4 Trykk på tasten "" for å tilberede en klassisk kaffe (Classic Coffee). Uttakssyklusen begynner.

5 Kaffetilberedningen stanser automatisk når det forhåndsinnstilte nivået er nådd. Trykk på tasten "" for å stanse tidligere.

Når uttaket er ferdig går maskinen tilbake til hovedmenyen.

For å tilberede flere kopper med kaffe med forhåndsmalt kaffe, gjentar du operasjonene beskrevet over.



Merk:

Hvis du glemmer å fylle forhåndsmalt kaffe i rommet for forhåndsmalt kaffe, vil det bare komme ut vann.

Hvis du har helt i flere måleskjeer tilbereder ikke maskinen produktet, og den forhåndsmalte kaffen tømmes ut i grutsamleren.

SKUMME MELK OG TILBEREDE EN CAPPUCCINO

Skumme melk



Advarsel:

Fare for forbrenning! I starten av uttaket kan det sprute litt varmt vann. Den klassiske melkeskummeren kan oppnå høye temperaturer. Unngå å ta direkte på den med hendene. Bruk bare det beskyttende håndtaket.

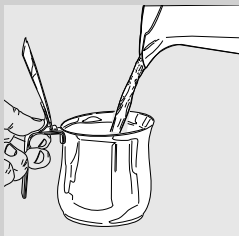

- 1 Fyll en beholder med 1/3 kald melk.



Merk:

Bruk kald melk (~5°C / 41°F) med et proteininnhold på minst 3 % for å få en cappuccino med ypperlig kvalitet. Du kan bruke både helmelk, lettmelk, soyamelk eller laktosefri melk, etter personlig smak.



Merk:

Hvis du ønsker å føre ut damp etter at du har slått på maskinen eller etter å ha tilberedt en kaffe må først føre ut det vannet som er i kretsen. For å gjøre dette trykker du på tasten "☺", tasten "☰" og så på tasten "☺" for å føre ut damp i noen få sekunder. Deretter trykker du på tasten "☺" for å avslutte uttaket og går til trinn 2.

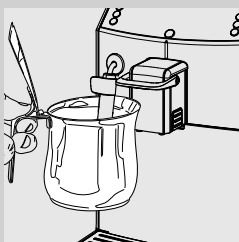

- 2 Dypp den klassiske melkeskummeren i melken.



Grønn



Grønn

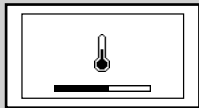

Grønn



Grønn

3 Trykk på tasten " " helt til dette symbolet vises.

4 Trykk på tasten " " helt til dette symbolet vises.

5 Trykk på tasten " " for å starte damputtaket.

6 Maskinen trenger tid til forvarming. I denne fasen vises dette symbolet.

7 Skum melken ved å dreie beholderen forsiktig og bevege den oppover og nedover.

8 Når melkeskummet oppnår ønsket konsistens, trykk på tasten " " for å avbryte damputtaket.

 **Merk:**

Det tar noen sekunder før maskinen slutter helt å føre ut damp.

 **Merk:**

Damputtaket stanser etter 3 minutter. Trykk på tasten " " for å starte damputtaket.

! **Forsiktig:**

Etter å ha skummet melken må du føre ut litt varmt vann i en beholder. Fjern den utvendige delen av den klassiske melkeskummeren og vask den med lunkent vann.

☰ **Merk:**

Etter damputtak kan du gå rett over til uttak av espresso eller av varmt vann.

Tilberede en cappuccino

For å tilberede en cappuccino setter du en kopp med melkeskum under kaffeuttaket og lager en espresso.

UTTAK AV VARMT VANN

! **Advarsel:**

Fare for forbrenning! I starten av uttaket kan det sprute litt varmt vann. Den klassiske melkeskummeren kan bli varm: Unngå å ta direkte på den med hendene. Bruk bare det beskyttende håndtaket.

Før du fører ut varmt vann, må du kontrollere at maskinen er klar til bruk og at vannbeholderen er full.

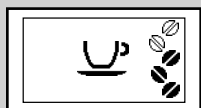

Grønn

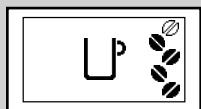

Grønn

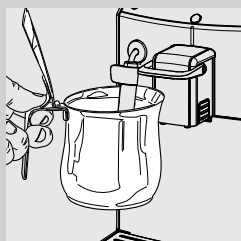

- 1 Plasser en beholder under den klassiske melkeskummeren.



2 Trykk på tasten "☕" helt til dette symbolet vises.



Grønn

3 Trykk på tasten "☕" for å starte uttaket av varmt vann.

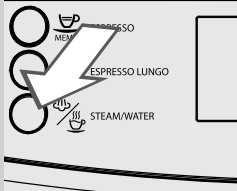

4 Maskinen trenger tid til forvarming. I denne fasen vises dette symbolet.

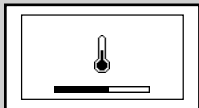

Grønn

5 Før ut ønsket mengde varmt vann. For å stanse uttaket av varmt vann trykker du på tasten "☕ MEMO".



Grønn

RENGJØRING OG VEDLIKEHOLD

Daglig rengjøring av maskinen



Forsiktig:

Jevnlig rengjøring og vedlikehold av maskinen er grunnleggende for å forlenge maskinens livsløp. Maskinen utsettes kontinuerlig for fuktighet, kaffe og kalk!

Dette kapittelet gir en detaljert beskrivelse av hvilke operasjonen du må utføre, og hvor ofte. Hvis du ikke gjør dette, vil maskinen til sist slutte å fungere normalt. Denne typen reparasjon dekkes IKKE av garantien.



Merk:

- Bruk en myk klut fuktet med vann for å rengjøre maskinen.
- Bare kopperisten kan vaskes i oppvaskmaskinen. Alle de andre delene må vaskes med lunkent vann.
- Ikke legg maskinen i vann.
- Ikke bruk alkohol, løsemidler og/eller slipende produkter eller gjenstander til å gjøre rent maskinen.
- Ikke bruk mikrobølgeovn og/eller vanlig stekeovn til å tørke maskinen eller delene.

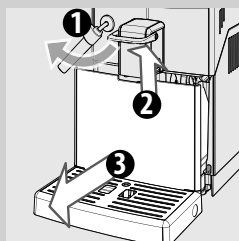

1 Tøm og rengjør grut- og dråpesamleren hver dag, med maskinen på.

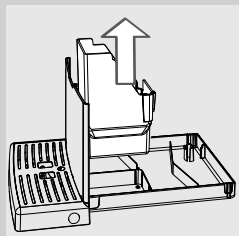

2 Fjern grutsamleren og tøm den.

3 Tøm og vask dråpesamleren.

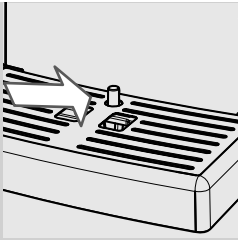

Merk:

Tøm og vask dråpesamlere også når indikatoren for full dråpesamler er hevet.

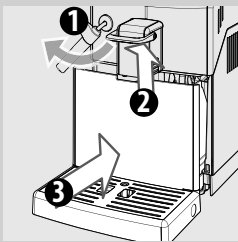

4 Sett inn grutsamlere i dråpesamlere igjen og plasser dråpesamlere tilbake på maskinen.



Rød



Merk:

Hvis disse operasjonene gjennomføres når maskinen er av, vil ikke maskinen nullstille alarmen når den startes opp igjen.



Merk:

Alle andre vedlikeholdsoperasjoner må kun utføres når maskinen er avkjølt og koblet fra strømmettet.

Ukentlig rengjøring av maskinen

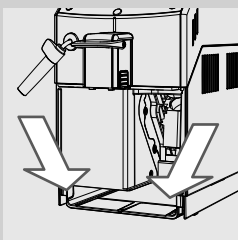

1 Rengjør rommet for dråpesamlere.

Rengjøring av vannbeholderen

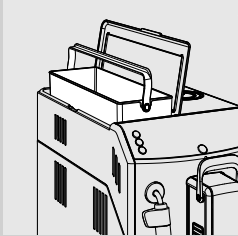

- 1** Ta ut det lille hvite filteret eller vannfilteret "INTENZA+" (hvis maskinen har et slikt) fra vannbeholderen og vask det med friskt vann.
- 2** Sett det lille, hvite filteret eller vannfilteret "INTENZA+" (hvis maskinen har et slikt) på plass igjen ved å trykke lett mens du samtidig vrir forsiktig.
- 3** Fyll vannbeholderen med friskt vann.

Daglig rengjøring av den klassiske melkeskummeren

Det er viktig å rengjøre den klassiske melkeskummeren hver dag og etter hver bruk, for å opprettholde hygien og garantere tilbereding av et melkeskum med perfekt konsistens.

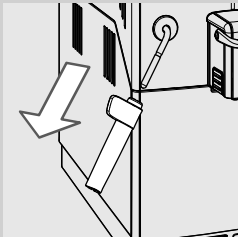

Etter å ha skummet melken må du føre ut litt varmt vann i en beholder.

Fjern den utvendige delen av den klassiske melkeskummeren og vask den med lunkent vann.

Ukentlig rengjøring av den klassiske melkeskummeren

Den ukentlige rengjøringen er grundigere, da du må demontere alle delene av den klassiske melkeskummeren.

Du må foreta rengjøring som angitt under:



- 1** Fjern den utvendige delen av den klassiske melkeskummeren. Vask den i lunkent vann.

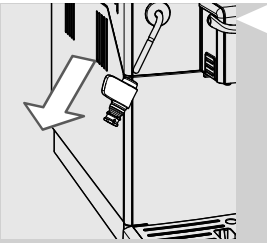

- 2 Trekk den øvre delen av den klassiske melkeskummeren av damp-/varmtvannsrøret.
- 3 Vask den øvre delen av den klassiske melkeskummeren med friskt vann.
- 4 Rengjør damp-/varmtvannsrøret på den klassiske melkeskummeren med en fuktig klut for å fjerne melkerester.
- 5 Sett den øvre delen på plass på damp-/varmtvannsrøret igjen (pass på at den er skikkelig festet).
- 6 Monter den utvendige delen av den klassiske melkeskummeren igjen.

Ukentlig rengjøring av kaffeenheten

Rengjør kaffeenheten minst en gang i uka.

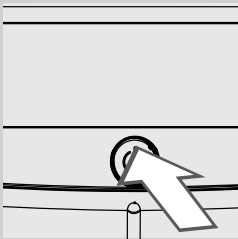

- 1 Slå av maskinen ved å trykke på tasten "⏻".
Vent til tasten "⏻" blinker og koble fra strømkabelen.

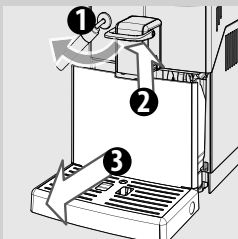

- 2 Ta ut dråpesamleren og grutsamleren.

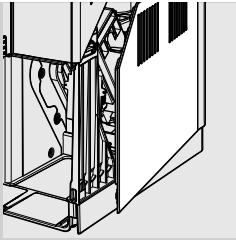

3 Åpne betjeningsluken.

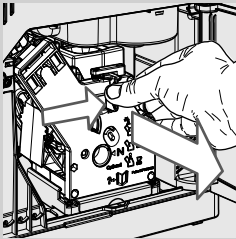

4 For å ta ut kaffeenheten trykker du på tasten «PUSH» og drar i håndtaket. Dra horisontalt, uten å snu det.

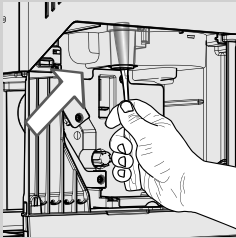

5 Rengjør kaffekanalen grundig med rengjøringsverktøyet som fulgte med maskinen, eller med skaftet på en skje. Pass på at du setter inn rengjøringsverktøyet som vist i figuren.

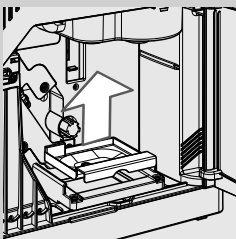
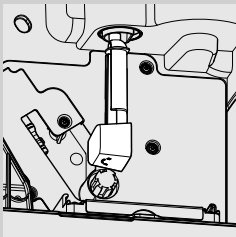

6 Ta ut kaffesamleren og vask den grundig.

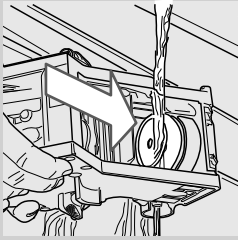

- 7** Vask kaffeenheten grundig med friskt, lunkent vann. Vask det øvre filteret grundig.

! **Forsiktig:**
Ikke bruk vaskemidler eller såpe til rengjøring av kaffeenheten.

- 8** La kaffeenheten lufttørke helt.

- 9** Bruk en myk klut fuktet med vann til å rengjøre innsiden av maskinen grundig.

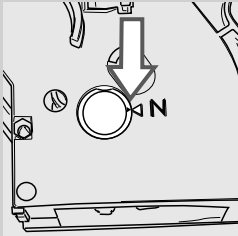

- 10** Kontroller at kaffeenheten er i hvileposisjon. De to referansepunktene skal korrespondere. I motsatt fall, utfør operasjonen beskrevet i punkt 11.

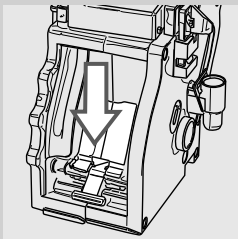

- 11** Dytt spaken forsiktig nedover helt til den når sokkelen på kaffeenheten og helt til de to referansepunktene på siden av gruppen korresponderer.

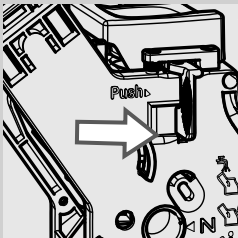

- 12** Trykk bestemt på "PUSH"-tasten.

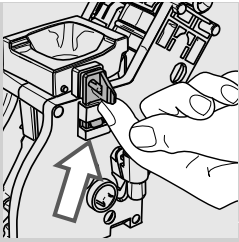

- 13** Kontroller at det angitte festet for kaffeenheten er i korrekt posisjon. Hvis det fremdeles er nede, dytter du det oppover til det låses på plass.

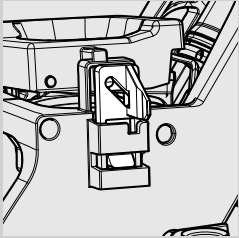

- 14** Sett kaffesamleren inn på plassen sin og kontroller at den er korrekt plassert.



Merk:

Hvis kaffesamleren ikke er korrekt plassert, kan det hende at det ikke er mulig å sette kaffeenheten inn i maskinen.

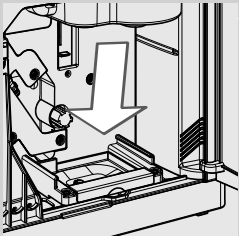

- 15** Sett kaffeenheten på plass igjen til den festes, uten å trykke på tasten "PUSH".

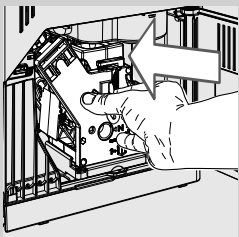

- 16** Sett grutsamleren med dråpesamleren inn på maskinen igjen og steng betjeningsluken.

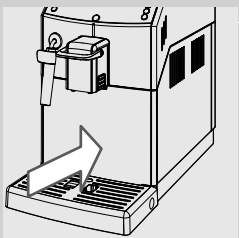

Månedlig smøring av kaffeenheten



Smør kaffeenheten etter cirka 500 kaffeuttak eller en gang i måneden. Fett til smøring av kaffeenheten kan kjøpes separat. For flere detaljer, se siden for vedlikeholdsprodukter i denne brukerveiledningen.

! Forsiktig:

Før du smører kaffeenheten må du vaske den med lunkent vann og tørke den, slik det er beskrevet i kapittelet "Ukentlig rengjøring av kaffeenheten".

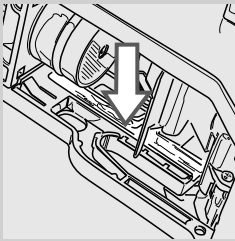

1 Påfør fettet jevnt på begge sidesporene.

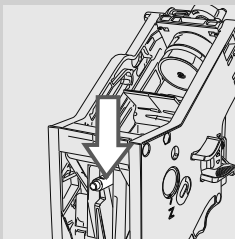
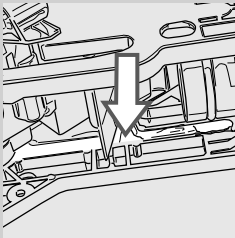

2 Smør aksen også.

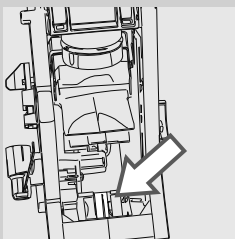

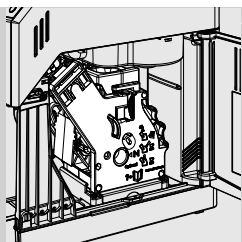

3 Sett kaffeenheten på plass igjen, til den låser seg fast (se kapittelet "Ukentlig rengjøring av kaffeenheten").

4 Steng betjeningsluken og sett inn dråpesamleren og grutsamleren.

Månedlig rengjøring av kaffeenheten med avfettingstabletter



I tillegg til den ukentlige rengjøringen anbefaler vi å foreta denne rengjøringszyklusen med avfettingstabletter etter cirka 500 kaffekopper eller en gang i måneden. Denne operasjonen kompletterer vedlikeholdet av kaffeenheten.

Avfettingstablettene selges separat. For flere detaljer, se siden for vedlikeholdsprodukter i denne brukerveiledningen.



Forsiktig:

Avfettingstablettene er kun laget for rengjøring, og har ingen avkalkingsfunksjon. For avkalking må du bruke Saeco avkalkingsløsning og følge framgangsmåten som er beskrevet i kapittelet "Avkalking".

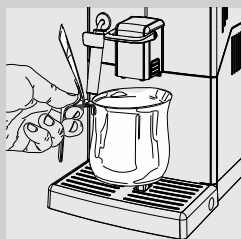

1 Plasser en beholder under uttaket.

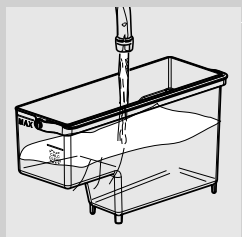

2 Pass på at du fyller opp vannbeholderen med rent vann helt til nivået "MAX".

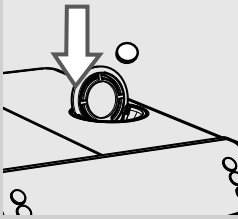

Grønn

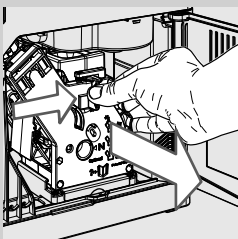
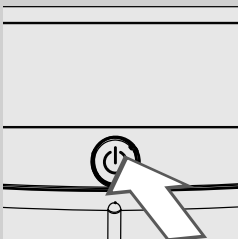
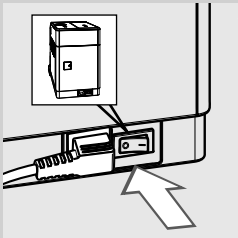

3 Sett inn en avfettingstablett i rommet for forhåndsmalt kaffe.

4 Trykk på tasten "☕" for å velge funksjonen for forhåndsmalt kaffe uten å helle forhåndsmalt kaffe i rommet.

5 Dytt spaken nedover for å velge funksjonen "ESPRESSO".

6 Trykk på tasten "☕
MEMO" for å sette i gang kaffeuttakssyklusen.

7 Vent til maskinen fører ut en halv kopp vann.

8 Sett hovedbryteren plassert på baksiden av maskinen i posisjonen "0".

9 La løsningen virke i omtrent 15 minutter. Pass på at du kaster vannet som har blitt ført ut.

10 Sett hovedbryteren plassert på baksiden av maskinen på "I". For å sette i gang maskinen igjen, trykker du på tasten "☕". Vent til den automatiske skyllesyklusen er over.

11 Ta ut dråpesamleren og grutsamleren, og åpne betjeningsluken. Ta ut kaffeenheten.

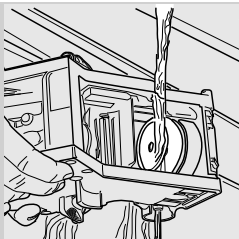

12 Vask kaffeenheten grundig med rent vann.

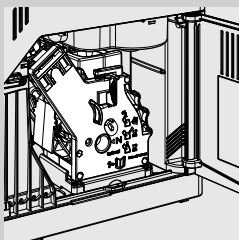

13 Etter å ha skylt kaffeenheten setter du den på plass igjen til den festes (se kapittelet "Ukentlig rengjøring av kaffeenheten"). Sett inn dråpesamleren og grutsamleren. Steng betjeningsluken.

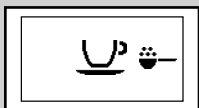

Grønn

14 Trykk på tasten "☕" for å velge funksjonen for forhåndsmalt kaffe uten å helle forhåndsmalt kaffe i rømmet.

15 Trykk på tasten "☕_{MEMO}" for å sette i gang kaffeuttakssyklusen.

16 Gjenta punkt 14 til 15 to ganger. Pass på at du kaster vannet som har blitt ført ut.

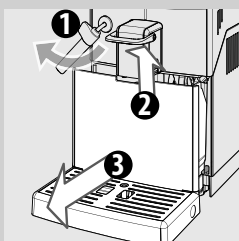

17 For å rengjøre dråpesamleren plasserer du en avfettingstablett inne i den, og fyller den 2/3 opp med varmt vann. La rengjøringsløsningen virke i cirka 30 minutter, skyll deretter grundig.

Månedlig rengjøring av kaffe-bønnebeholderen

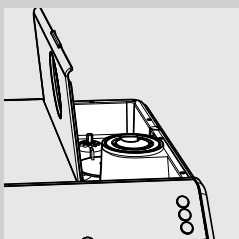

Rengjør kaffe-bønnebeholderen en gang i måneden, når den er tom, med en fuktig klut for å fjerne oljerester fra kaffen. Fyll den deretter med kaffe-bønner igjen.

AVKALKING

Når symbolet "START CALC CLEAN" vises, må du avkalke maskinen.

Avkalkingssyklusen tar omtrent 30 minutter.



Gul



Forsiktig:

Hvis du ikke gjør dette, vil maskinen til sist slutte å fungere normalt. I så fall dekkes reparasjon IKKE av garantien.



Advarsel:

Bruk kun avkalkingsløsningen fra Saeco. Den er laget for å garantere bedre maskinytelse. Bruken av andre produkter vil kunne skade maskinen og etterlate rester i vannet.

Saecos avkalkingsløsning selges separat. Du kan kjøpe den i Philips' nettbutikk (hvis den finnes der du bor) på www.shop.philips.com/service, hos den lokale forhandleren eller hos autoriserte servicesentre.



Advarsel:

Ikke drikk avkalkingsløsningen eller væsken som kommer ut når syklusen er ferdig. Du må ikke under noen omstendigheter bruke eddik som avkalkingsløsning.



Merk:

Ikke flytt kaffeenheten under avkalkingsprosessen.

Forberedelser

Følg disse instruksjonene for å foreta avkalkingssyklusen.

Før avkalking:

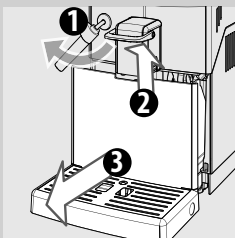

1 1 - Hev kaffeuttaket

2 - Roter den klassiske melkeskummeren

3 - Fjern og tøm dråpesamlere og grutsamlere, og sett dem deretter på plass igjen

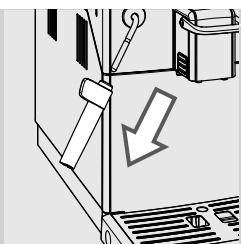

2 Fjern den klassiske melkeskummeren fra damp-/varmtvannsrøret.



Gul

3 Trykk på tasten "☰" helt til dette displayet vises.



Gul

4 Trykk på tasten "☰" for å velge avkalkingsfunksjonen.

Merk:

Hvis du har trykket på tasten "☰" ved en feiltakelse, kan du gå ut ved å trykke på tasten "☰".

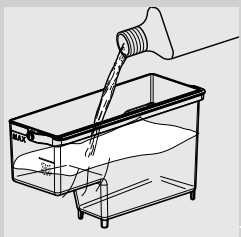

5 Ta ut vannfilteret "INTENZA+" (hvis installert) fra vannbeholderen, og skift det ut med det originale lille, hvite filteret.

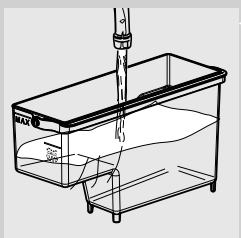

6 Hell hele avkalkingsløsningen i vannbeholderen. Fyll deretter vannbeholderen opp med friskt drikkevann til nivået CALC CLEAN.

7 Sett vannbeholderen tilbake på maskinen.

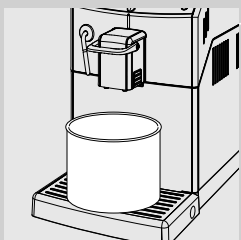

8 Plasser en romslig beholder (1,5 l) under damp-/varmtvannsrøret og under kaffeuttaket.

Avkalking



Gul

9 Trykk på tasten "☰" for å sette i gang avkalkingscyklusen.



Gul

10 Maskinen begynner å føre ut avkalkingsløsning med jevne mellomrom i omtrent 20 minutter. Stripen på betjeningspanelet viser syklusens fremdrift.



Gul

Merk:

Du kan avbryte avkalkingssyklusen ved å trykke på tasten "☰". For å fortsette med syklusen, trykk på tasten "☰". På denne måten kan du tømme beholderen, eller forlate maskinen et lite øyeblikk.



Rød

11 Når dette symbolet vises, er vannbeholderen tom.

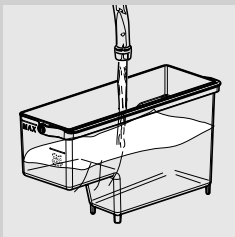

12 Ta ut vannbeholderen, skyll den og fyll den med friskt vann opp til nivået CALC CLEAN. Sett den på plass på maskinen igjen.

13 Tøm dråpesamlere og grutsamlere og sett dem på plass igjen.

14 Tøm beholderen og sett den på plass under damp-/varmtvannsrørret og under kaffeuttaket igjen.

Skylling



Gul

15 Trykk på tasten "☰" for å sette i gang skyllesyklusen.

Merk:

Du kan avbryte skyllesyklusen ved å trykke på tasten "MEMO". For å fortsette med syklusen, trykk på tasten "☰". På denne måten kan du tømme beholderen, eller forlate maskinen et lite øyeblikk.

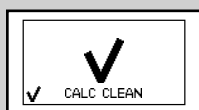

Grønn

16 Når alt vannet som trengs til skyllesyklusen er ført ut, vises dette symbolet. Trykk på tasten "☰" for å gå ut av avkalkingssyklusen.

Merk:

Hvis vannbeholderen ikke fylles til CALC CLEAN-nivået, vil maskinen kunne trenge en ekstra skyllesyklus. Fyll vannbeholderen igjen og sett den tilbake på maskinen. Gjenta fra punkt 15.

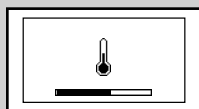

Gul

17 Maskinen varmes opp og foretar en automatisk skyllesyklus.

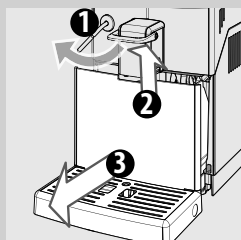

18 Ta ut og tøm beholderen.

19 Tøm dråpesamleren og grutsamleren og sett dem på plass igjen.

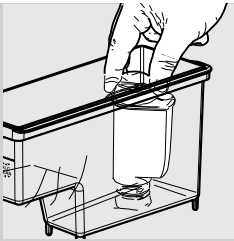

- 20** Fjern det lille hvite filteret og sett vannfilteret "INTENZA+" (hvis installert) på plass i vannbeholderen igjen. Skyll vannbeholderen og fyll den med friskt vann til MAX-nivået. Sett den på plass på maskinen igjen.

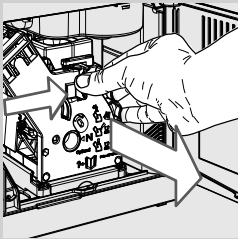

- 21** Når avkalkingssyklusen er over, må du vaske kaffeenheden som beskrevet i kapittelet "Ukentlig rengjøring av kaffeenheden".

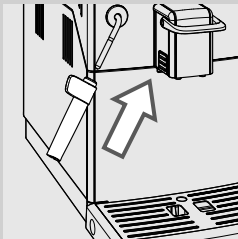

- 22** Sett på plass den klassiske melkeskumeren igjen.

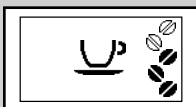

Grønn

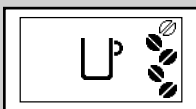

Grønn

- 23** Maskinen er klar til å tilberede kaffe.

Avbrytelse av avkalkingssyklusen

Når avkalkingssyklusen har startet må du gjennomføre hele syklusen til den er over, uten å slå av maskinen.

Hvis du blir avbrutt i løpet av syklusen kan du gå ut ved å trykke på on/off-tasten.

Hvis dette skjer tømmer og skyller du vannbeholderen forsiktig, og fyller den deretter opp til nivået CALC CLEAN.

Følg instruksjonene gitt i kapittelet "Manuell skyllesyklus" før du tilbereder en drikk.

Hvis syklusen ikke er fullført vil maskinen trenge en avkalkingssyklus til, som må utføres så snart som mulig.

PROGRAMMERING

Du kan tilpasse maskinens funksjoner via programmeringsmenyen.

Følgende innstillinger kan reguleres



Gul

Kaffetemperatur

Med denne funksjonen kan du regulere kaffetilberedings temperaturen.

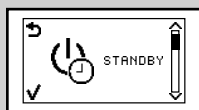

Gul

Tidur (standby)

Med denne funksjonen kan du regulere tiden før overgang til standby etter siste kaffeuttak.

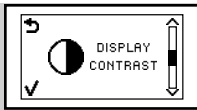

Gul

Kontrast

Med denne funksjonen kan du regulere kontrasten på displayet for å vise meldingene bedre.



Gul

Vannhardhet

Med denne funksjonen kan du regulere innstillingene avhengig av vannhardheten i området der du bor.

1 = svært mykt vann

2 = mykt vann

3 = hardt vann

4 = svært hardt vann

For flere detaljer, se kapittelet "Måling og programmering av vannhardhet".



Gul

"INTENZA+"-vannfilter

Med denne funksjonen kan du håndtere vannfilteret "INTENZA+". Mer informasjon finnes i kapittelet om filterbehandling.



Gul

Avkalkingssyklus

Med denne funksjonen kan du foreta en avkalkingssyklus.



Gul

Fabrikkinnstillinger

Med denne funksjonen kan du nullstille alle fabrikkinnstillingene.

Hvordan programmere maskinen

Dette eksempelet viser hvordan du går fram for å programmere tidsuret. Gjør på samme måte for å programmere andre funksjoner.

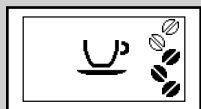

Grønn



Grønn

Du kan kun få adgang til programmeringsmenyen når maskinen er på og viser dette displayet.

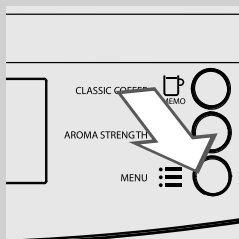

1 Trykk på tasten "☰" for å få adgang til programmeringen.



Gul

2 Hovedskjermbildet vises.

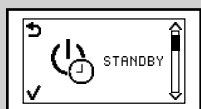

Gul

3 Trykk på tasten "☰" for å bla i alternativene til tidsurfunksjonen vises.



4 Trykk på tasten "☰" for å få adgang til funksjonen.

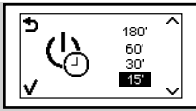

Gul

- 5 Trykk på tastene “MEMO” og “≡” for å øke eller minske funksjonens verdi.

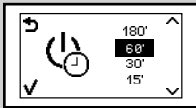
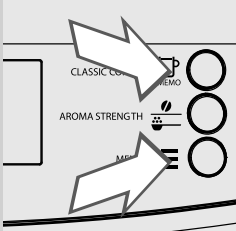

Gul

- 6 Når verdien er endret trykker du på tasten “☑” for å bekrefte endringen.

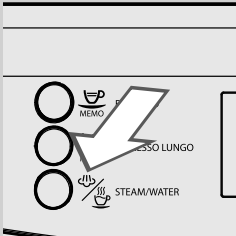

- 7 Trykk på tasten “MEMO” for å gå ut av programmeringen.

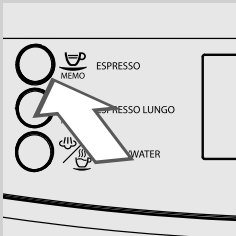

- Merk:** Maskinen går automatisk ut av programmeringsmodus hvis ingen tast blir trykket inn i løpet av 3 minutter. Endrede, men ikke bekrefte-
de verdier vil ikke bli lagret.

BETYDNINGEN TIL SYMBOLENE PÅ DISPLAYET

Maskinen er utstyrt med et fargesystem for å forenkle tolkningen av signalene som vises på displayet.
Symbolene er fargekodet etter trafikklysprinsippet.

Klarsignaler (grønn)

Maskinen er nå klar til å tilberede produkter.

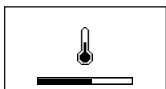
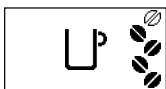

Maskinen er i oppvarmingsfasen for uttak av drikker eller varmt vann.

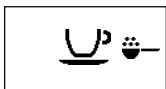

Maskinen er klar til å tilberede forhåndsmalt kaffe.

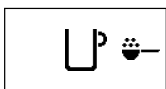

Maskinen tilbereder en kopp espresso.



Maskinen tilbereder en kopp lang espresso.



Maskinen tilbereder en kopp klassisk kaffe (Classic Coffee).

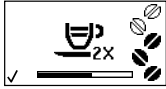

Maskinen tilbereder to kopper espresso.

Klarsignaler (grønn)

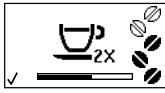

Maskinen tilbereder to kopper lang espresso.



Maskinen programmerer mengden espresso som skal føres ut.



Maskinen programmer mengden lang espresso som skal føres ut.



Maskinen programmer mengden klassisk kaffe (Classic Coffee) som skal føres ut.



Uttak av espresso med forhåndsmalt kaffe pågår.



Uttak av lang espresso med forhåndsmalt kaffe pågår.



Uttak av klassisk kaffe (Classic Coffee) med forhåndsmalt kaffe pågår.



Vannuttak.



Uttak av damp.

Varselsignaler (gule)

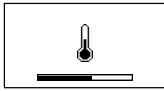

Maskinen varmes opp.



Maskinen foretar en skyllesyklus. Vent til maskinen har avsluttet syklusen.



Maskinen signaliserer at vannfilteret "INTENZA+" må skiftes ut.

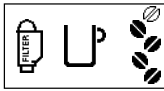

Kaffeenheteren er i gjenopprettingsfasen etter en nullstilling av maskinen.



Fyll kaffebønnebeholderen med kaffebønner og start syklusen igjen.



Fyll opp kretsen.

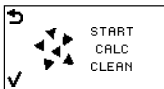

Du må avkalke maskinen. Trykk på tasten "☺" for å sette i gang avkalkingsprosessen. Følg trinnene som er beskrevet i kapittelet "Avkalking" i denne bruksanvisningen.

For å utsette avkalkingen og fortsette å bruke maskinen, trykk på tasten "☺ MEMO".

Vær oppmerksom på at manglende avkalking vil føre til at maskinen til sist slutter å fungere korrekt. I så tilfelle vil IKKE en eventuell reparasjon dekkes av garantien.

Varselsignaler (røde)

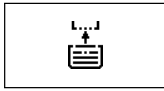

Sett dråpesamleren og grutsamleren helt inn i maskinen og lukk betjeningsluken.

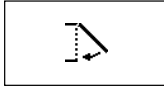

Fyll kaffebønnebeholderen.



Kaffeensheten må være satt inn i maskinen.



Tøm grutsamleren. Vent i 5 sekunder før du setter den inn igjen.



Fyll vannbeholderen.



Sett "ESPRESSO"- eller "COFFEE"-spaken på "COFFEE" innen 30 sekunder for å fullføre tilberedningen.



Sett "ESPRESSO"- eller "COFFEE"-spaken på "ESPRESSO" innen 30 sekunder for å fullføre tilberedningen.

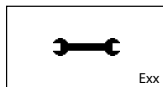

Varselsignaler (røde)

Maskinen er i ustand. Feilkoden vises i nedre høyre hjørne. Slå av maskinen. Slå den på igjen etter 30 sekunder. Prøv dette 2 eller 3 ganger. For feilkodene 1 -3 - 4 - 5, se kapittelet "Feilsøking".

Hvis maskinen ikke starter, ta kontakt med telefontjenesten til Philips i landet der du bor og oppgi koden som vises på displayet. Kontaktinformasjonen er å finne i det egne separat pakkede garantiheftet, eller på nettstedet www.philips.com/support.

FEILSØKING

Dette kapittelet tar for seg de vanligste problemene som kan oppstå på maskinen.

Hvis informasjonen under ikke hjelper deg til å løse problemet ditt, se www.philips.com/support eller ta kontakt med telefontjenesten til Philips der du bor.

Kontaktinformasjonen er å finne i det egne garantiheftet, eller på nettstedet www.philips.com/support.

Hendelse	Årsaker	Løsninger
Feilkode 1 Kaffekvernen er blokkert.	Kaffekanalene er blokkert.	Rengjør kaffekanalene som beskrevet i kapittelet "Ukentlig rengjøring av kaffeenheden".
Feilkode 3-4 Kaffeenheden er blokkert, kan ikke trekkes ut.	Kaffeenheden er i feil posisjon.	Steng betjeningsluken. Slå maskinen av og på igjen. Kaffeenheden går automatisk tilbake til utgangsposisjonen.
Feilkode 5 Feil ved vannkretsen.	Luft i vannkretsen.	<p>Ta ut og inn vannbeholderen noen ganger, pass på at den settes skikkelig på plass. Kontroller at rommet til vannbeholderen er rent.</p> <p>Ta ut vannfilteret Intenza+ hvis dette er installert. Slå maskinen av og på igjen. Sett filteret tilbake når maskinen er klar til bruk.</p>

Hendelse	Årsaker	Løsninger
Maskinen slår seg ikke på.	Maskinen er ikke koblet til strømmen og/eller hovedbryteren er dreid til "0".	Koble maskinen til strømmen og drei hovedbryteren til "1".
Maskinen er i demomodus.	Tasten "0" ble trykket inn og holdt inne i mer enn 8 sekunder.	Slå maskinen av og på igjen ved hjelp av hovedbryteren.
Dråpesamleren fylles opp også hvis det ikke tømmes ut vann.	Noen ganger tømmes vannet automatisk ut i dråpesamleren, for å håndtere skylling av kretsene og garantere en optimal funksjon.	Det er helt normalt at maskinen gjør dette.
Maskinen viser alltid det røde symbolet  .	Grutsamleren har blitt tømt mens maskinen var avslått.	Grutsamleren må alltid tømmes når maskinen er på. Vent til symbolet  vises før du setter grutsamleren på plass igjen.
	Grutsamleren har blitt tømt mens maskinen var på, uten å vente minst 5 sekunder før den ble satt på plass igjen.	Vent til symbolet  vises før du setter grutsamleren på plass igjen.
Umulig å ta ut kaffeenheten.	Kaffeenheten er i feil posisjon.	Slå på maskinen. Steng betjeningsluken. Kaffeenheten går automatisk tilbake til utgangsposisjonen.
	Grutsamleren er satt inn.	Trekk ut grutsamleren før du tar ut kaffeenheten.
Umulig å sette inn kaffeenheten.	Kaffeenheten er ikke i hvileposisjon.	Kontroller at kaffeenheten er i hvileposisjon, som beskrevet i kapittelet "Ukentlig rengjøring av kaffeenheten".
	Girmotoren er ikke i korrekt posisjon.	Sett inn dråpesamleren og grutsamleren. Steng betjeningsluken. Slå på maskinen uten å sette inn kaffeenheten. Girmotoren flytter tilbake til korrekt posisjon. Slå av maskinen og sett inn kaffeenheten som beskrevet i kapittelet "Ukentlig rengjøring av kaffeenheten".
Kaffen er ikke varm nok.	Koppene er kalde.	Forvarm koppene med varmt vann.
	Temperaturen er ikke korrekt stilt inn.	Still inn temperaturen som beskrevet i kapittelet "Programmering".
Kaffen er for tynn (se merknad).	Dette kan skje når maskinen regulerer mengden automatisk.	Før ut et par kaffekopper slik det er beskrevet i kapittelet "Saeco Adapting System".
	Kaffen er for grovmalt.	Bytt til en annen kaffeblending eller reguler kaffekvernen som beskrevet i kapittelet "Regulering av keramisk kaffekvern".
Kaffen er for lite kremet (se merknad).	Blandingen er uegnet, kaffen er ikke fersk, eller den er for grovt malt eller kvernet.	Bytt til en annen kaffeblending eller reguler kaffekvernen som beskrevet i kapittelet "Regulering av keramisk kaffekvern".

Hendelse	Årsaker	Løsninger
Ingen kaffe tilberedes, kaffen tilberedes langsomt eller dråpevis (se merknad).	Kaffen er for finmalt.	Bytt til en annen kaffeblending eller reguler kaffekvernen som beskrevet i kapittelet "Regulering av keramisk kaffekvern".
	Kretsen er ikke fylt opp.	Fyll opp kretsen (se kapittelet "Første gangs bruk").
	Kaffeenheten er skitten.	Rengjør kaffeenheten (se kapittelet "Ukentlig rengjøring av kaffeenheten").
	Uttaket er skittent.	Rengjør uttaket og utgangsåpningene.
	Maskinkretsen er tett av kalk.	Foreta avkalking på maskinen.
Kaffen kommer ut utenfor uttaket.	Uttaket er skittent eller tett.	Rengjør uttaket og utgangsåpningene.
Det kommer ikke ut noe varmt vann eller damp.	Åpningen på damp-/varmtvannsrøret er tett.	Rengjør åpningen på damprøret med en nål. Pass på at maskinen er avslått og avkjølt før du gjør dette.
	Den klassiske melkeskummeren er skitten.	Rengjør den klassiske melkeskummeren.
	Kretsen er ikke fylt opp.	Fyll opp kretsen (se kapittelet "Første gangs bruk").
	Maskinkretsen er tett av kalk.	Foreta avkalking på maskinen.
Avkalkingssyklusen fullføres ikke.	Vannet som føres ut til skyllesyklusen er ikke nok.	Trykk på on/off-tasten og følg instruksjonene beskrevet i avsnittet "Avbrytelse av avkalkingssyklusen".
Det valgte produktet ble ikke lagret.	Du gikk ut av innstillingen av produktet via symbolet "☞".	Du må bekrefte og lagre den ønskede produktmengden via symbolet "✓".

**Merk:**

Dette er normale problemer hvis du har byttet kaffeblending, eller hvis maskinen nettopp har blitt installert. I så tilfelle, vent til maskinen foretar automatisk regulering som beskrevet i kapittelet "Saeco Adapting System".

ENERGISPARING

Standby

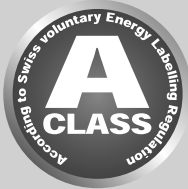

Den superautomatiske Philips espressomaskinen er laget for energisparing, som vist med energimerket for Klasse A.

Etter 15 minutter der maskinen ikke har vært i bruk, slår den seg av automatisk (med mindre standby-tiden ikke er programmert annerledes). Hvis det har blitt tilberedt et produkt foretar maskinen automatisk en skyllesyklus.

I standby-modus er energiforbruket lavere enn 1Wh.

Trykk på tasten "⏻" for å slå på maskinen (hvis hovedbryteren på baksiden av maskinen er i posisjonen "I"). Hvis kokeenheten er kald foretar maskinen en skyllesyklus.

TEKNISKE DATA

Produsenten forbeholder seg retten til å endre produktets tekniske egenskaper.

Nominell spenning - Nominell effekt - Strømforsyning	Se merkeplaten plassert på innsiden av betjeningsluken
Materialet i hoveddelen	Termoplast
Mål (l x h x d)	215 x 330 x 429 mm
Vekt	6,7 kg
Strømkabellengde	800 - 1200 mm
Betjeningspanel	Frontpanel
Klassisk melkeskummer	Spesielt for cappuccinoer
Koppestørrelse	Opptil 152 mm
Vannbeholder	1,8 liter – kan trekkes ut
Kapasitet kaffebønnebeholder	250 g
Kapasitet grutsamler	15
Pumpetrykk	15 bar
Kokeenhet	Rustfritt stål
Sikkerhetsinnretninger	Termosikring

FABRIKKINNSTILLINGER

Drikkeinnstillinger

Drikk	Forhåndsinnstilte mengder	Aromastyrke	Regulerbar:
Espresso	40 ml	3	20ml -140 ml
Lang espresso	120 ml	3	20ml -140 ml
Klassisk kaffe (Classic Coffee)	170 ml	4	140 ml - 200 ml

Merk: De oppgitte verdiene kan variere

GARANTI OG ASSISTANSE

Garanti

For detaljert informasjon om garantien og om garantibetingelsene ber vi deg se det egne garantiheftet.

Assistanse

Vi ønsker å forsikre oss om at du er fornøyd med maskinen din. Hvis du ennå ikke har gjort det, ber vi deg om å registrere kjøpet ditt på www.philips.com/welcome. På den måten kan vi holde kontakten med deg og sende deg påminnelser om rengjøring og avkalking.

Hvis du har behov for support eller teknisk assistanse, se Philips nettsted på www.philips.com/support eller ta kontakt med telefontjenesten til Philips der du bor. Kontaktinformasjonen er å finne i det egne garantiheftet, eller på nettstedet www.philips.com/support.

BESTILLING AV VEDLIKEHOLDSPRODUKTER

Du må kun bruke Saecos vedlikeholdsprodukter til rengjøring og avkalking. Disse produktene kan kjøpes i Philips' nettbutikk på adressen **www.shop.philips.com/service**, hos forhandleren din eller hos autoriserte service-sentre.

Hvis du har problemer med å få tak i vedlikeholdsprodukter til maskinen, ta kontakt med telefontjenesten til Philips i landet der du bor.

Kontaktinformasjonen er å finne i det egne separat pakkede garantiheftet, eller på nettstedet **www.philips.com/support**.

Oversikt over vedlikeholdsprodukter



- Avkalkingsløsning CA6700



- Patron vannfilter INTENZA + CA6702



- Smørefett HD5061



- Avfettingstabletter CA6704



- Vedlikeholdskit CA6706

09

Rev.01 del 15-02-15



421946023431

NO

09

Produsenten forbeholder seg retten til å endre produktets egenskaper uten forhåndsvarsel.



www.philips.com/welcome