

Espresso-Vollautomat  
4000 series

03

## BEDIENUNGSANLEITUNG

HD8841  
HD8842

Deutsch

Lesen Sie diese Bedienungsanleitung vor dem Gebrauch des Geräts aufmerksam durch.



DE

03

CE

Registrieren Sie Ihr Produkt und erhalten Sie den entsprechenden  
Support unter

[www.philips.com/welcome](http://www.philips.com/welcome)

**PHILIPS**

*Herzlichen Glückwunsch zu Ihrem Kauf eines Kaffeevollautomaten Philips mit Technologie CoffeeSwitch und klassischem Milchaufschäumer!*

*Um die Unterstützung von Philips optimal nutzen zu können, registrieren Sie Ihr Produkt bitte unter **www.philips.com/welcome**.*

*Das Gerät eignet sich für die Zubereitung von Espresso und klassischem Kaffee mit ganzen Bohnen sowie für die Ausgabe von Dampf und heißem Wasser. In dieser Bedienungsanleitung finden Sie alle erforderlichen Informationen für die Inbetriebnahme, den Gebrauch, die Reinigung und Entkalkung Ihres Geräts.*

## INHALT

<b>WICHTIG</b> .....	<b>4</b>
Sicherheitshinweise .....	4
Achtung .....	4
Hinweise .....	6
Elektromagnetische Felder .....	7
Entsorgung .....	7
<b>INSTALLATION</b> .....	<b>8</b>
Vollständige Ansicht des Produktes .....	8
Allgemeine Beschreibung .....	9
<b>VORBEREITUNG</b> .....	<b>10</b>
Verpackung des Geräts .....	10
Inbetriebnahme des Geräts .....	10
Betriebssimulation - Demo-Modus .....	12
<b>ERSTE EINSCHALTUNG</b> .....	<b>13</b>
Entlüftung des Systems .....	13
Automatischer Spülzyklus/Selbstreinigung .....	14
Manueller Spülzyklus .....	14
<b>MESSEN UND PROGRAMMIERUNG DER WASSERHÄRTE</b> .....	<b>17</b>
<b>WASSERFILTER "INTENZA+"</b> .....	<b>19</b>
Installation des Wasserfilters "INTENZA+" .....	19
Austausch des Wasserfilters "INTENZA+" .....	21
<b>EINSTELLUNGEN</b> .....	<b>22</b>
CoffeeSwitch - Anwahlhebel "ESPRESSO" oder "COFFEE" .....	22
Saeco Adapting System .....	24
Einstellung Keramikmahlwerk .....	24

Aromaeinstellungen (Kaffeestärke) .....	26
Einstellung Kaffeeauslauf .....	27
Einstellung Kaffeemenge in der Tasse .....	28
<b>AUSGABE EINES ESPRESSO UND EINES GROSSEN ESPRESSO .....</b>	<b>29</b>
Ausgabe von Espresso und großem Espresso mit Bohnenkaffee .....	29
Ausgabe von Espresso und großem Espresso mit vorgemahlenem Kaffee.....	30
<b>AUSGABE EINES KLASSISCHEN KAFFEES (CLASSIC COFFEE) .....</b>	<b>31</b>
Ausgabe eines klassischen Kaffees (classic coffee) mit Bohnenkaffee .....	31
Ausgabe eines klassischen Kaffees (classic coffee) mit vorgemahlenem Kaffee .....	32
<b>AUFSCÄUMEN DER MILCH UND ZUBEREITUNG EINES CAPPUCCINO.....</b>	<b>34</b>
Milch aufschäumen.....	34
Zubereitung eines Cappuccino .....	36
<b>AUSGABE VON HEISSEM WASSER .....</b>	<b>36</b>
<b>REINIGUNG UND WARTUNG .....</b>	<b>38</b>
Tägliche Reinigung des Geräts .....	38
Wöchentliche Reinigung des Geräts.....	39
Reinigung des Wassertanks .....	40
Tägliche Reinigung des klassischen Milchaufschäumers .....	40
Wöchentliche Reinigung des klassischen Milchaufschäumers.....	40
Wöchentliche Reinigung der Brühgruppe .....	41
Monatliche Schmierung der Brühgruppe .....	45
Monatliche Reinigung der Brühgruppe mit Kaffee fettlöser-Tabletten .....	46
Monatliche Reinigung des Kaffeebohnenbehälters.....	48
<b>ENTKALKEN.....</b>	<b>49</b>
Vorbereitungsphase .....	49
Entkalkungsphase.....	51
Spülphase .....	52
Unterbrechung des Entkalkungszyklus .....	54
<b>PROGRAMMIERUNG.....</b>	<b>54</b>
Dabei können die folgenden Parameter eingestellt werden.....	54
Programmierung des Geräts .....	56
<b>BEDEUTUNG DER DISPLAYSYMBOLE.....</b>	<b>58</b>
<b>PROBLEMLÖSUNG.....</b>	<b>62</b>
<b>ENERGIESPARMODUS.....</b>	<b>65</b>
Standby .....	65
<b>TECHNISCHE EIGENSCHAFTEN.....</b>	<b>65</b>
<b>WERKEINSTELLUNGEN .....</b>	<b>66</b>
<b>GARANTIE UND KUNDENDIENST .....</b>	<b>66</b>
Garantie.....	66
Kundendienst .....	66
<b>BESTELLUNG VON PFLEGE-PRODUKTEN .....</b>	<b>67</b>

## WICHTIG

### Sicherheitshinweise

---

Das Gerät ist mit Sicherheitsvorrichtungen ausgestattet. Dennoch sollten Sie die beschriebenen Sicherheitshinweise in dieser Bedienungsanleitung aufmerksam lesen und umsetzen, um eventuelle Personen- und Sachschäden durch einen falschen Gebrauch des Geräts zu vermeiden. Bewahren Sie diese Bedienungsanleitung für eine spätere Verwendung auf.



Der Begriff **ACHTUNG** und dieses Symbol weisen den Benutzer auf Gefahrensituationen hin, die zu schweren Verletzungen, auch verbunden mit Lebensgefahr, und/oder Schäden am Gerät führen können.



Der Begriff **HINWEIS** und dieses Symbol weisen den Benutzer auf Gefahrensituationen hin, die zu leichteren Verletzungen und/oder Schäden am Gerät führen können.

### Achtung

---

- Schließen Sie das Gerät an einer geeigneten Wandsteckdose an, deren Hauptspannung den technischen Daten des Geräts entspricht.
- Das Gerät an eine Steckdose mit Erdungsanlage anschließen.
- Ein Herabhängen des Netzkabels vom Tisch oder der Arbeitsfläche oder die Auflage desselben auf heißen Flächen sollte vermieden werden.
- Das Gerät, die Steckdose oder das Netzkabel dürfen nicht in Wasser getaucht werden: Gefahr von Stromschlägen!
- Keine Flüssigkeiten auf den Stecker des Netzkabels gießen.

- Den Heißwasserstrahl nicht auf Körperteile richten: Verbrennungsgefahr!
- Berühren Sie keine heißen Oberflächen. Benutzen Sie die vorgesehenen Griffe und Drehknöpfe.
- Nach dem Ausschalten des Geräts über den Hauptschalter auf der Rückseite den Stecker von der Steckdose abziehen:
  - wenn Störungen auftreten;
  - wenn das Gerät für einen längeren Zeitraum nicht benutzt wird;
  - bevor das Gerät gereinigt wird.
- Am Stecker, und nicht am Netzkabel ziehen.
- Den Stecker nicht mit nassen Händen berühren.
- Verwenden Sie das Gerät nicht, wenn der Netzstecker, das Netzkabel oder das Gerät selbst defekt oder beschädigt sind.
- Das Gerät oder das Netzkabel dürfen keinesfalls modifiziert werden. Alle Reparaturen müssen durch ein von Philips autorisiertes Kundendienstzentrum ausgeführt werden, um jede Gefahr zu vermeiden.
- Das Gerät darf nicht von Kindern unter 8 Jahren benutzt werden.
- Das Gerät darf von Kindern ab 8 Jahren benutzt werden, wenn diese zuvor in den korrekten Betrieb des Geräts eingewiesen wurden und sich der entsprechenden Gefahren bewusst sind oder durch einen Erwachsenen überwacht werden.
- Die Reinigung und die Wartung dürfen nicht durch Kinder unter 8 Jahren und ohne das Beisein eines Erwachsenen ausgeführt werden.
- Das Gerät und dessen Netzkabel sollten außerhalb der Reichweite von Kindern unter 8 Jahren aufgestellt werden.

- Dieses Gerät darf von Personen mit körperlichen, mentalen oder sensorischen Einschränkungen sowie mangelnder Erfahrung und/oder Wissen verwendet werden, sofern sie zuvor in den korrekten Betrieb des Geräts eingewiesen wurden und sich der entsprechenden Gefahren bewusst sind oder durch einen Erwachsenen überwacht werden.
- Achten Sie darauf, dass Kinder nicht mit dem Gerät spielen.
- Führen Sie weder Finger noch andere Gegenstände in das Mahlwerk ein.

---

### **Hinweise**

- Dieses Gerät ist nur für den Gebrauch im privaten Haushalt bestimmt. Es ist z.B. nicht für die Verwendung in Personalküchen von Geschäften, Büros, Betrieben oder anderen Arbeitsbereichen vorgesehen.
- Stellen Sie das Gerät auf eine waagerechte, ebene und stabile Fläche.
- Das Gerät nicht auf heißen Flächen, in der Nähe von heißen Öfen, Heizgeräten oder ähnlichen Wärmequellen abstellen.
- In den Behälter dürfen ausschließlich geröstete Kaffeebohnen eingefüllt werden. Wenn Pulver- oder Instantpulver, Rohkaffee oder andere Gegenstände in den Kaffeebohnenbehälter eingefüllt werden, können Schäden am Gerät verursacht werden.
- Bevor Teile eingebaut oder herausgenommen werden, sollte abgewartet werden, bis das Gerät abkühlt. Die Heizflächen weisen nach der Benutzung Restwärme auf.
- Keinesfalls heißes oder kochendes Wasser in den Tank füllen. Verwenden Sie ausschließlich kaltes Trinkwasser ohne Kohlensäure.

- Für die Reinigung sollten keine Scheuerpulver oder aggressive Reinigungsmittel verwendet werden. Für die Reinigung des Geräts ist ein weiches, leicht mit Wasser getränktes Tuch ausreichend.
- Das Gerät muss regelmäßig entkalkt werden. Diesen Vorgang nicht auszuführen, führt dazu, dass das Gerät nicht mehr störungsfrei funktioniert. Eine entsprechende Reparatur ist nicht durch die Garantie gedeckt!
- Das Gerät darf keiner Temperatur unter 0 °C ausgesetzt werden. Das im Heizsystem verbliebene Restwasser kann gefrieren und das Gerät beschädigen.
- Entleeren Sie den Wassertank, wenn das Gerät für einen längeren Zeitraum nicht verwendet wird. Das Wasser könnte verunreinigt werden. Bei jeder Verwendung des Geräts ist frisches Wasser zu benutzen.

---

### **Elektromagnetische Felder**

Dieses Gerät entspricht allen Standards und anwendbaren Vorschriften zum Einfluss elektromagnetischer Felder.

---

### **Entsorgung**



Dieses Symbol weist darauf hin, dass das Produkt in den Geltungsbereich der europäischen Richtlinie 2012/19/EG fällt. Informieren Sie sich über die geltenden Bestimmungen zur getrennten Sammlung elektrischer und elektronischer Geräte. Örtliche Vorschriften beachten und das Produkt nicht als Hausmüll entsorgen. Die korrekte Entsorgung von Altgeräten ist ein Beitrag zur Vermeidung möglicher negativer Folgen für die Umwelt und die menschliche Gesundheit.

**INSTALLATION**

**Vollständige Ansicht des Produktes**

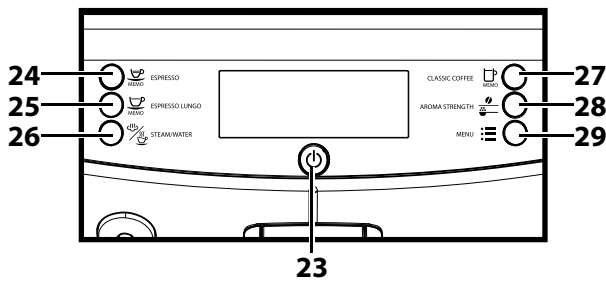
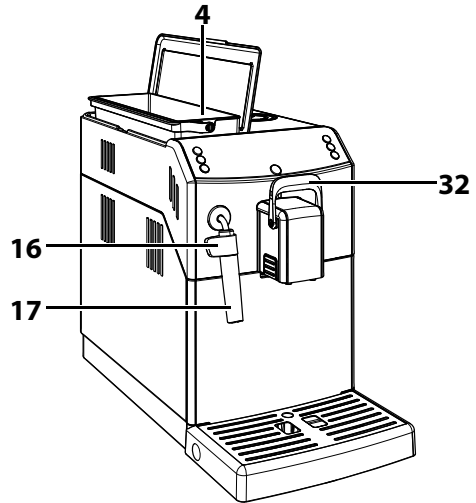
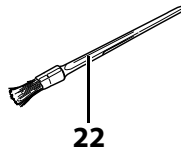
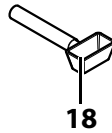
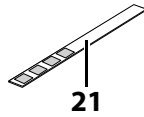
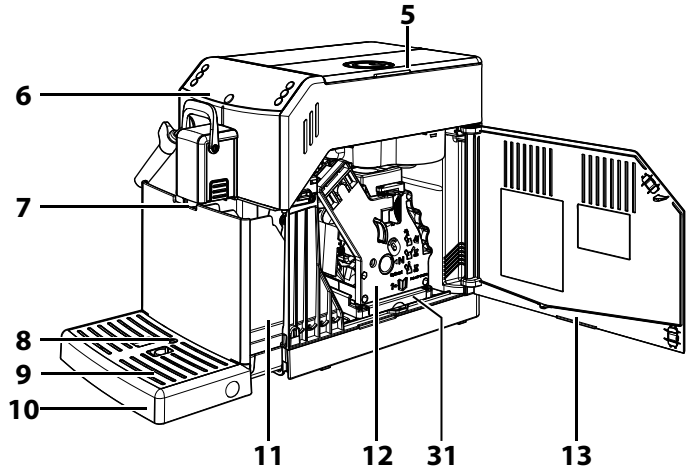
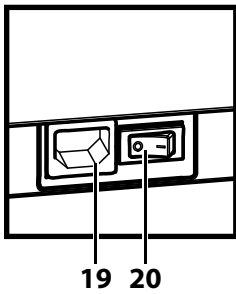
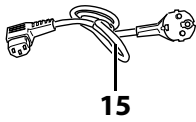
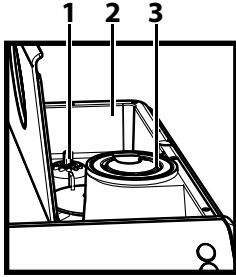



## Allgemeine Beschreibung

---

1. Drehknopf Mahlgradeinstellung
2. Kaffeebohnenbehälter
3. Fach für vorgemahlene Kaffeebohnen
4. Wassertank + Deckel
5. Deckel Kaffeebohnenbehälter
6. Bedienfeld
7. Kaffeeauslauf
8. Anzeige Abtropfschale voll
9. Tassenabstellrost
10. Abtropfschale
11. Kaffeesatzbehälter
12. Brühgruppe
13. Servicetür
14. Fett für die Brühgruppe - (optional)
15. Netzkabel
16. Schutz für Ausgabedüse
17. Klassischer Milchaufschäumer (für Heißwasser/Dampf)
18. Schlüssel Einstellung Mahlwerk + Messlöffel vorgemahlener Kaffee + Utensil für die Reinigung der Kaffeefuhr
19. Steckdose Netzkabel
20. Hauptschalter
21. Teststreifen zum Bestimmen der Wasserhärte
22. Reinigungspinsel - (optional)
23. Taste ON/OFF
24. Ausgabetaaste Espresso
25. Ausgabetaaste großer Espresso
26. Taste Heißwasser/Dampf
27. Ausgabetaaste klassischer Kaffee (classic coffee)
28. Taste "Aroma" - vorgemahlener Kaffee
29. Taste Menü
30. Entkalkungsmittel - separat erhältlich
31. Kaffeeauffangbehälter
32. Hebel für Anwahl Espresso/Coffee

## VORBEREITUNG

### Verpackung des Geräts

Die Original-Verpackung wurde für den Schutz des Geräts während des Versandes entwickelt und hergestellt. Es wird empfohlen, diese Verpackung für eventuelle zukünftige Transporte aufzubewahren.

### Inbetriebnahme des Geräts

**1** Das Gerät aus der Verpackung herausnehmen.

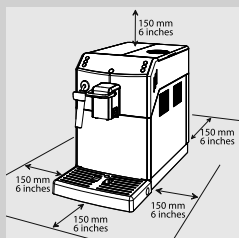

**2** Für einen optimalen Betrieb wird Folgendes empfohlen:

- Einen Standort mit sicherer und ebener Auflagefläche auswählen, an dem nicht die Gefahr des Umkippens des Geräts oder der Verletzung von Personen besteht.
- Der Raum sollte ausreichend beleuchtet und hygienisch unbedenklich sein und die Steckdose muss leicht zugänglich sein.
- Gemäß der Angaben in der Abbildung einen Mindestabstand von den Gerätewänden berücksichtigen.

**3** Den Deckel des Wassertanks anheben.

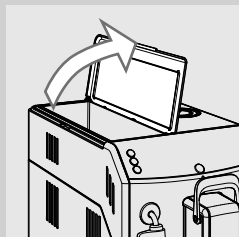

**4** Den Wassertank am Griff entnehmen.

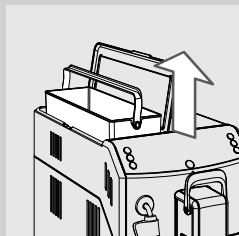

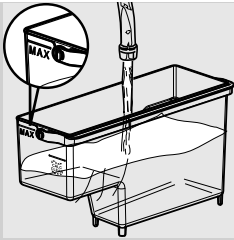

**5** Den Wassertank mit frischem Trinkwasser ausspülen.

**6** Den Wassertank mit frischem Wasser bis zum Füllstand MAX füllen und wieder in das Gerät einsetzen. Überprüfen, ob dieser vollständig eingesetzt wurde.

**!** **Hinweis:**

**Den Tank keinesfalls mit heißem oder kochendem Wasser, Wasser mit Kohlensäure oder anderen Flüssigkeiten füllen. Dadurch könnte der Tank oder das Gerät beschädigt werden.**

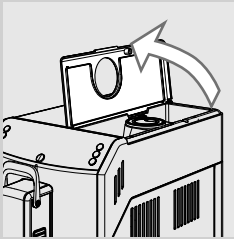

**7** Den Deckel des Kaffeebohnenbehälters anheben.

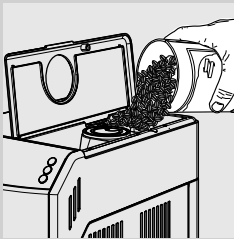

**8** Die Kaffeebohnen langsam in den Kaffeebohnenbehälter einfüllen.

**☰** **Hinweis:**

Nicht zu viele Kaffeebohnen in den Kaffeebohnenbehälter füllen, um die Mahlleistungen des Geräts nicht zu beeinträchtigen.

**!** **Hinweis:**

**In den Behälter dürfen ausschließlich Kaffeebohnen eingefüllt werden. Wenn Pulver- oder Instantpulver, karamellierter Kaffee, Rohkaffee oder andere Gegenstände in den Kaffeebohnenbehälter eingefüllt werden, können Schäden am Gerät verursacht werden.**

**9** Den Deckel wieder auf den Kaffeebohnenbehälter setzen.

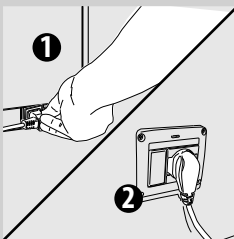

**10** Den Stecker in die Steckdose auf der Rückseite des Geräts einstecken.

**11** Den Stecker des anderen Endes des Netzkabels in eine Wandsteckdose mit geeigneter Spannung einstecken.

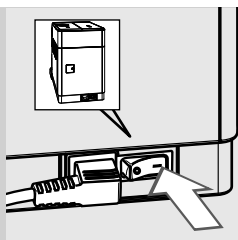

**12** Den Hauptschalter auf "I" stellen. Die Taste "⏻" blinkt.

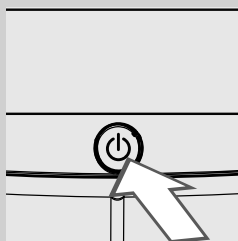

**13** Die Taste "⏻" drücken, um das Gerät einzuschalten.

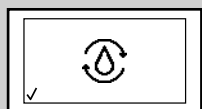

Gelb

**14** Das Bedienfeld zeigt an, dass die Entlüftung des Systems vorgenommen werden muss.

### Betriebssimulation - Demo-Modus

Das Gerät verfügt über eine Funktion für die Simulation des Betriebs, den Demo-Modus.

Wird die Taste "⏻" länger als 8 Sekunden gedrückt gehalten, schaltet das Gerät in das Demo-Programm um. Um die Funktion zu verlassen, wird das Gerät mit dem Hauptschalter aus- und wieder eingeschaltet.

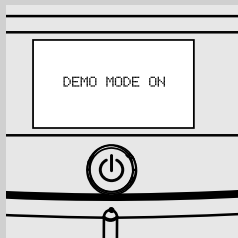

## ERSTE EINSCHALTUNG

Vor dem ersten Gebrauch müssen folgende Bedingungen vorliegen:

- 1) das System muss entlüftet werden;
- 2) das Gerät führt einen automatischen Spülzyklus/Selbstreinigung durch;
- 3) der manuelle Spülzyklus muss gestartet werden.

### Entlüftung des Systems

Während dieses Vorgangs läuft frisches Wasser durch das interne System und heizt das Gerät auf. Der Vorgang dauert einige Minuten.

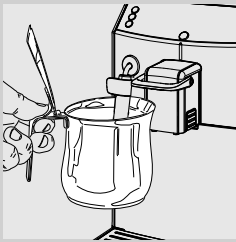

- 1) Einen Behälter unter den klassischen Milchaufschäumer stellen.

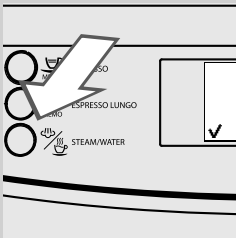

- 2) Die Taste "☽" drücken, um die Entlüftung des Systems zu starten.



Gelb

- 3) Der Balken unter dem Symbol zeigt den Fortschritt des Vorgangs an. Nach der Beendigung des Vorgangs beendet das Gerät die Ausgabe automatisch.

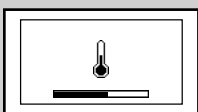

Gelb

- 4) Nun zeigt das Bedienfeld das Aufheiz-Symbol des Geräts an.

### Automatischer Spülzyklus/Selbstreinigung

Nach Abschluss der Aufheizphase führt das Gerät einen automatischen Spülzyklus/Selbstreinigung der internen Systeme mit frischem Wasser durch. Der Vorgang dauert weniger als eine Minute.

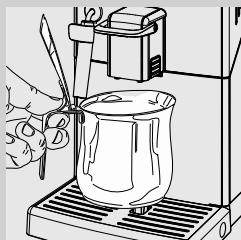

- 5** Einen Behälter unter dem Kaffeeauslauf aufstellen, um die kleine Wassermenge aufzunehmen, die ausgegeben wird.



Gelb

- 6** Das Gerät führt einen automatischen Spülzyklus aus. Abwarten, bis der Zyklus automatisch beendet wird.



#### Hinweis:

Im Bedarfsfall kann der Zyklus durch Druck der Taste  unterbrochen werden.

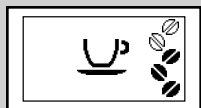

Grün

- 7** Nach Beendigung der oben beschriebenen Vorgänge zeigt das Gerät das seitlich abgebildete Display an. Nun kann der manuelle Spülzyklus ausgeführt werden.

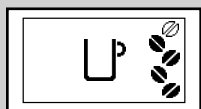

Grün

### Manueller Spülzyklus

Während diesem Vorgang wird der Kaffeeausgabezyklus gestartet und das frische Wasser läuft durch das Dampf-/Heißwassersystem. Der Vorgang dauert einige Minuten.

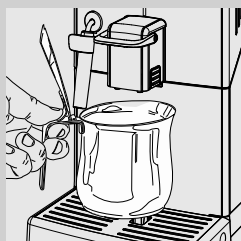

- 1** Einen Behälter unter den Kaffeeauslauf stellen.



Grün



Grün



Grün

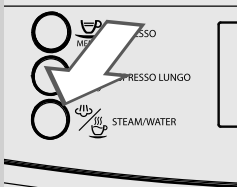
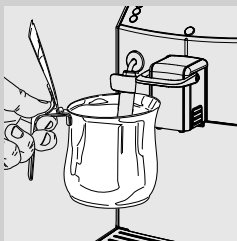

Grün

**2** Überprüfen, ob das Gerät das seitlich abgebildete Display anzeigt.

**3** Die Funktion für die Ausgabe von vorgemahlenem Kaffee anwählen, indem die Taste "☕" gedrückt wird. Das Gerät zeigt das seitlich abgebildete Display an.



**Hinweis:**

Keinen vorgemahlenen Kaffee in das Fach einfüllen.

**4** Überprüfen, ob der Hebel sich in Position "ESPRESSO" befindet. Die Taste "☕<sub>MEMO</sub>" drücken. Das Gerät beginnt mit der Wasserausgabe aus dem Kaffeeauslauf.

**5** Nach der Ausgabe den Behälter leeren. Die Vorgänge von Punkt 1 bis Punkt 4 insgesamt zwei Mal wiederholen. Danach zu Punkt 6 übergehen.

**6** Einen Behälter unter den klassischen Milchaufschäumer stellen.

**7** Die Taste "☕" drücken, bis das Display das seitlich aufgeführte Symbol anzeigt.

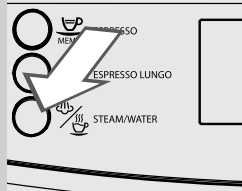

**8** Die Taste "☕" drücken, um die Heißwasserausgabe zu starten.

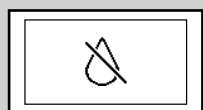

Rot

**9** Wasser ausgeben, bis das Symbol Wasser fehlt angezeigt wird.



**Hinweis:**

Im Bedarfsfall kann der Zyklus durch Druck der Taste "☕" unterbrochen werden.

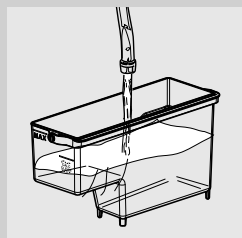

**10** Anschließend den Wassertank erneut bis zum Füllstand MAX füllen.

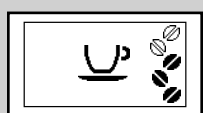

Grün

**11** Nun ist das Gerät für die Ausgabe von Kaffee bereit.  
Dann wird das Display wie seitlich abgebildet angezeigt.

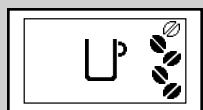

Grün



**Hinweis:**

Der automatische Spülzyklus/die Selbstreinigung wird gestartet, wenn das Gerät sich länger als 15 Minuten im Standby-Modus befindet oder ausgeschaltet war. Wurde das Gerät für mehr als zwei Wochen nicht benutzt, so muss auch ein manueller Spülzyklus gestartet werden. Nach Beendigung des Zyklus kann ein Kaffee ausgegeben werden.



## MESSEN UND PROGRAMMIERUNG DER WASSERHÄRTE

Die Messung der Wasserhärte ist äußerst wichtig für die Festlegung der Häufigkeit des Entkalkens des Geräts und für die Installation des Wasserfilters "INTENZA+" (für weitere Einzelheiten zum Wasserfilter siehe folgendes Kapitel).

Für das Messen der Wasserhärte sollten die folgenden Hinweise beachtet werden:

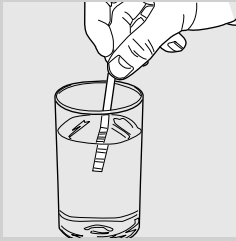

- 1 Den Teststreifen zum Bestimmen der Wasserhärte (im Lieferumfang des Geräts enthalten) für einen Zeitraum von 1 Sekunde in das Wasser eintauchen.



### Hinweis:

Der Teststreifen kann nur für jeweils eine Messung verwendet werden.

- 2 Eine Minute abwarten.

- 3 Ablesen, wie viele Quadrate die Farbe Rot annehmen, und mit der Tabelle vergleichen.



### Hinweis:

Die Nummern auf dem Teststreifen entsprechen den Einstellungen für die Wasserhärte.

- D.h. genauer gesagt:
- 1 = 1 (sehr weiches Wasser)
  - 2 = 2 (weiches Wasser)
  - 3 = 3 (hartes Wasser)
  - 4 = 4 (sehr hartes Wasser)

Die Buchstaben entsprechen den Bezügen auf der Basis des Wasserfilters "INTENZA+" (siehe folgendes Kapitel).

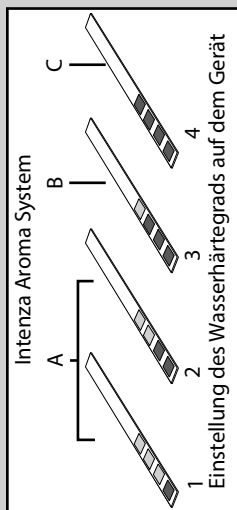

Gelb

- 4 Die Taste "☰" drücken und die Optionen durch Druck der Taste "☰" überfliegen, bis das seitliche Symbol angezeigt wird. Die Taste "☰" drücken, um die Funktion zu öffnen.



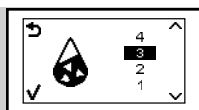

### Hinweis:

Das Gerät wird mit der Einstellung einer Standard-Wasserhärte geliefert, die für einen Großteil der Wasserversorgungen geeignet ist.



Gelb

**5** Die Taste "" für die Erhöhung des Werts und die Taste "" für die Verringerung des Werts drücken.

**6** Die Taste "" drücken, um die Einstellung zu bestätigen.



Gelb

**7** Die Taste "" drücken, um das MENÜ der Programmierung zu verlassen.

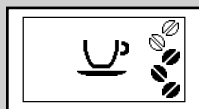

Grün

**8** Das Gerät zeigt das seitlich abgebildete Display an und ist bereit für die Ausgabe.



Grün

## WASSERFILTER "INTENZA+"

Es wird empfohlen, den Wasserfilter "INTENZA +" zu installieren, der die Kalkbildung im Inneren des Geräts begrenzt und ein intensiveres Aroma des Kaffees gewährleistet.



Der Wasserfilter "INTENZA+" ist separat erhältlich. Weitere Details sind auf der Seite für Pflege-Produkte in dieser Bedienungsanleitung zu finden. Das Wasser ist ein wesentliches Element bei der Zubereitung eines Kaffees. Aus diesem Grunde ist es außerordentlich wichtig, dass das Wasser stets professionell gefiltert wird. Der Wasserfilter "INTENZA+" beugt der Bildung von Mineralablagerungen vor und verbessert die Wasserqualität.

### Installation des Wasserfilters "INTENZA+"

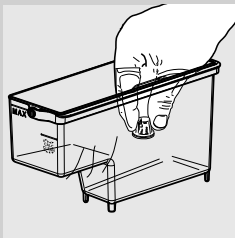

- 1 Den kleinen weißen Filter aus dem Wassertank herausnehmen und an einem trockenen Ort aufbewahren.

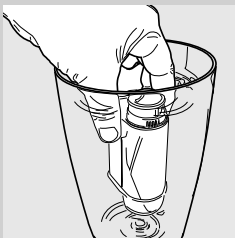

- 2 Den Wasserfilter "INTENZA+" aus der Verpackung herausnehmen und senkrecht (so dass die Öffnung nach oben zeigt) in kaltes Wasser tauchen. Den Filter leicht an den Seiten zusammendrücken, um die Luftblasen zu entfernen.

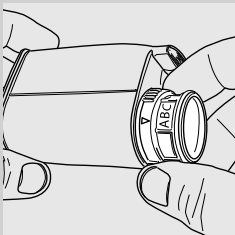

- 3 Den Wasserfilter "INTENZA+" entsprechend den ausgeführten Messungen (siehe voriges Kapitel) und den Angaben auf der Basis des Filters einstellen:  
 A = weiches Wasser – entspricht 1 oder 2 auf dem Teststreifen  
 B = hartes Wasser (Standard) – entspricht 3 auf dem Teststreifen  
 C = sehr hartes Wasser – entspricht 4 auf dem Teststreifen

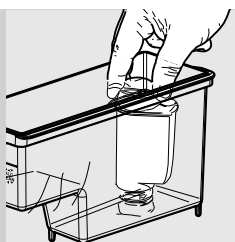

**4** Den Wasserfilter "INTENZA +" in den leeren Wassertank einsetzen. So weit wie möglich nach unten drücken.

**5** Den Wassertank mit frischem Wasser füllen und wieder in das Gerät einsetzen.

**6** Das gesamte im Tank enthaltene Wasser über die Heißwasserfunktion ablassen (siehe Kapitel "Heißwasserausgabe").

**7** Den Wassertank erneut mit Wasser auffüllen.



Gelb

**8** Die Taste "☰" drücken und die Optionen durch Druck der Taste "☰" überfliegen, bis das seitliche Display angezeigt wird.



Gelb

**9** Die Taste "☰" drücken, um die Funktion zu öffnen.



Gelb

**10** Die Taste "☰" drücken, um "ON" anzuwählen und dann die Taste "☰" zur Bestätigung drücken.



Gelb

**11** Um die Funktion zu verlassen, die Taste "☰" drücken.

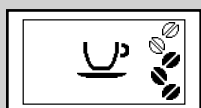

Grün

**12** Das Gerät zeigt das seitlich abgebildete Display an und ist bereit für die Ausgabe.

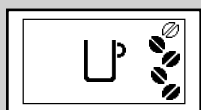

Grün

Auf diese Weise ist das Gerät nun entsprechend programmiert, um den Benutzer auf die Notwendigkeit des Austauschs des Wasserfilters "INTENZA+" hinzuweisen.

## Austausch des Wasserfilters "INTENZA+"



Gelb

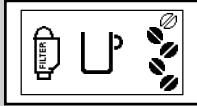

Gelb

Wenn der Austausch des Wasserfilters "INTENZA+" erforderlich ist, wird das Symbol wie seitlich abgebildet angezeigt.

- 1 Den Austausch des Wasserfilters "INTENZA+" vornehmen, wie im vorigen Kapitel beschrieben.



Gelb

- 2 Die Taste "☰" drücken und die Optionen durch Druck der Taste "☰" überfliegen, bis das seitliche Symbol angezeigt wird.



Gelb

- 3 Die Taste "☰" drücken, um die Funktion zu öffnen.



Gelb

- 4 Die Option "RESET" durch Druck der Taste "☰" anwählen. Zur Bestätigung die Taste "☰" drücken.



Gelb

- 5 Um die Funktion zu verlassen, die Taste "☰" drücken.

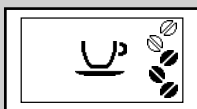

Grün



Grün

- 6 Das Gerät zeigt das seitlich abgebildete Display an und ist bereit für die Ausgabe.

Nun ist das Gerät für die Verwaltung eines neuen Wasserfilters "INTENZA+" programmiert.



Gelb

**Hinweis:**

Wurde der Wasserfilter "INTENZA+" bereits eingesetzt und soll entfernt werden, ohne einen neuen Filter einzusetzen, wird die Option "OFF" ausgewählt.

Ist der Wasserfilter "INTENZA+" nicht vorhanden, muss der kleine weiße Filter, der zuvor entfernt wurde, in den Wassertank eingesetzt werden.

**EINSTELLUNGEN**

Das Gerät ermöglicht die Ausführung einiger Einstellungen für die Ausgabe eines stets optimalen Kaffees.

**CoffeeSwitch - Anwahlhebel "ESPRESSO" oder "COFFEE"**

Mit der innovativen Technologie CoffeeSwitch kann das Gerät zwei Kaffeearten ausgeben, der Ausgabedruck wird dabei mit einem einfachen Hebel verändert.

Der Druck wird dabei für die Ausgabe eines perfekten Espresso erhöht, oder für einen köstlichen klassischen Kaffee reduziert.

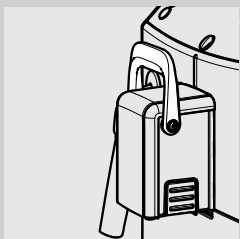
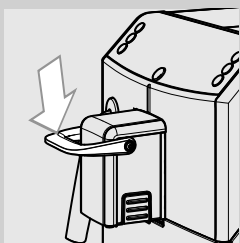

Der Hebel muss vor der Ausgabe eines Getränks in die korrekte Position gedreht werden, wie nachfolgend beschrieben.



- 1** Den Hebel nach unten drehen, um die Funktion "ESPRESSO" anzuwählen.

In dieser Position kann ein Espresso ausgegeben werden, indem die Taste "MEMO" gedrückt wird. Durch Druck der Taste "MEMO" wird ein großer Espresso ausgegeben.



Rot



Rot

**Hinweis:**

Wird ein Espresso oder ein großer Espresso angewählt, wenn sich der Hebel in der falschen Position befindet, so werden die seitlich abgebildeten Symbole angezeigt, die darauf hinweisen, dass der Hebel innerhalb von 30 Sekunden in die korrekte Position gebracht werden muss, damit die Ausgabe abgeschlossen werden kann.

Wird der Hebel nicht innerhalb der angezeigten Zeit in die korrekte Position gedreht, gibt das Gerät den angewählten Kaffee nicht aus.

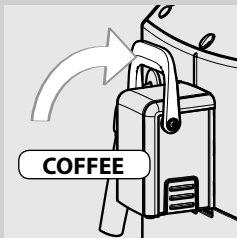

- 2** Den Hebel nach oben drehen, um die Funktion "COFFEE" anzuwählen.

In dieser Position kann ein klassischer Kaffee ausgegeben werden, indem die Taste "MEMO" gedrückt wird.



Rot



Rot

**Hinweis:**

Wird ein klassischer Kaffee (classic coffee) angewählt, wenn sich der Hebel in der falschen Position befindet, so werden die seitlich abgebildeten Symbole angezeigt, die darauf hinweisen, dass der Hebel innerhalb von 30 Sekunden in die korrekte Position gebracht werden muss, damit die Ausgabe abgeschlossen werden kann.

Wird der Hebel nicht innerhalb der angezeigten Zeit in die korrekte Position gedreht, gibt das Gerät den angewählten Kaffee nicht aus.

## Saeco Adapting System

Kaffee ist ein Naturprodukt und seine Eigenschaften können je nach Herkunft, Mischung und Röstung unterschiedlich sein. Das Gerät ist mit einem System zur Selbsteinstellung ausgestattet, mit dem alle handelsüblichen Kaffeebohnsorten verwendet werden können (mit Ausnahme von rohen, karamellisierten oder aromatisierten Sorten).

Das Gerät reguliert sich automatisch nach der Ausgabe von einigen Tassen Kaffee, um die Extraktion des Kaffees zu optimieren.

## Einstellung Keramikmahlwerk

Die Keramikmahlwerke garantieren einen stets perfekten Mahlgrad und eine spezifische Korngröße für jede Kaffeespezialität.

Diese Technologie garantiert eine vollständige Bewahrung des Aromas und damit einen köstlichen Kaffeegenuss.



### Achtung:

**Das Keramikmahlwerk enthält beweglichen Teile, die gefährlich sein können. Aus diesem Grunde dürfen Finger oder andere Gegenstände nicht in den Innenbereich eingeführt werden. Für die Einstellung des Keramikmahlwerks darf ausschließlich der Schlüssel für die Einstellung des Mahlgrads verwendet werden.**

Die Mahlwerke aus Keramik können eingestellt werden, um den Mahlgrad des Kaffees an Ihren persönlichen Geschmack anzupassen.



### Achtung:

**Das Mahlwerk kann nur dann eingestellt werden, wenn das Gerät die Kaffeebohnen mahlt.**



- 1 Überprüfen, ob der Hebel sich in Position "ESPRESSO" befindet.



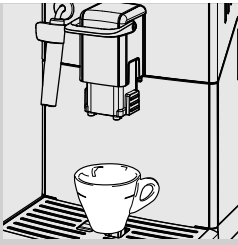

- 2** Eine Tasse unter den Auslauf stellen.  
Die Taste "MEMO" für die Ausgabe eines Espresso drücken.

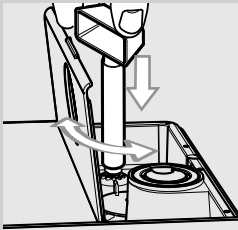

- 3** Während das Gerät den Mahlvorgang ausführt, den Drehknopf für die Mahlgradeinstellung im Kaffeebohnenbehälter jeweils nur um maximal einen Grad verstellen. Dabei ist der entsprechende im Lieferumfang enthaltene Schlüssel für die Mahlwerkeinstellung zu benutzen. Der Geschmacksunterschied ist nach der Ausgabe von 2-3 Tassen Kaffee wahrnehmbar.

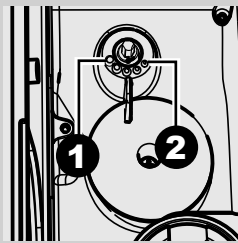

- 4** Die Markierungen im Inneren des Kaffeebohnenbehälters geben den eingestellten Mahlgrad an. Es können 5 unterschiedliche Mahlgrade von der Position 1 (●) für einen groben Mahlgrad und ein leichteres Aroma bis zur Position 2 (◐) für einen feinen Mahlgrad und ein stärkeres Aroma eingestellt werden. Ist der Kaffee wässrig oder läuft er leicht über, die Einstellungen des Mahlwerks ändern.

### Aromaeinstellungen (Kaffeestärke)

Wählen Sie Ihre Lieblings-Kaffeemischung aus und stellen Sie die zu mahlende Kaffeemenge nach Ihrem persönlichen Geschmack ein. Es besteht auch die Möglichkeit der Anwahl der Funktion Vorgemahlener Kaffee.

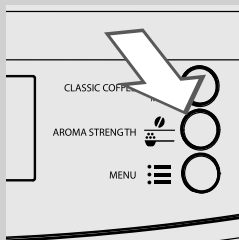

 **Hinweis:**

Die Anwahl muss vor der Auswahl des Kaffees erfolgen.



Grün



Grün

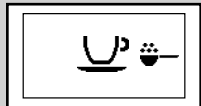







Grün



Grün

Das Drücken der Taste "" bietet fünf Auswahlmöglichkeiten. Das Drücken der Taste verändert das Aroma je nach angewählter Menge um einen Grad:

-  = extra-mildes Aroma
-  = mildes Aroma
-  = mittleres Aroma
-  = starkes Aroma
-  = extra-starkes Aroma
-  = vorgemahlener Kaffee

### Einstellung Kaffeeauslauf

Der Kaffeeauslauf kann in der Höhe eingestellt werden, um ihn an die Größe der verwendeten Tassen anzupassen.

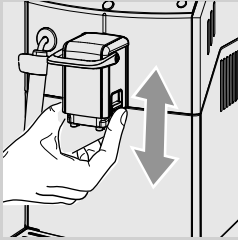

Für diese Einstellung wird der Auslauf von Hand nach oben oder nach unten geschoben, wie in der Abbildung gezeigt.

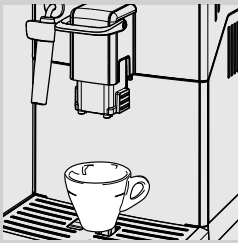

Folgende Positionen werden empfohlen:  
Für die Verwendung von kleinen Tassen;

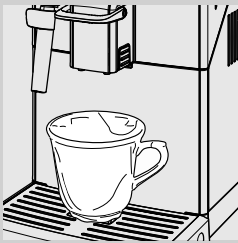

Für die Verwendung von großen Tassen.



Unter dem Auslauf können auch zwei Tassen aufgestellt werden, um gleichzeitig zwei Tassen Espresso oder großen Espresso auszugeben.

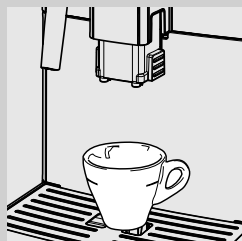

## Einstellung Kaffeemenge in der Tasse





- 1 Eine Tasse unter den Kaffeeauslauf stellen.



Grün

- 2 Die Taste  oder  oder  gedrückt halten, bis das Symbol "MEMO" angezeigt wird. Die Taste loslassen. Das Gerät befindet sich in der Phase der Programmierung und beginnt die Ausgabe des angewählten Produkts.

### Hinweis:

Die Programmierung kann verlassen werden, indem die Taste  gedrückt wird, sobald das Symbol  angezeigt wird. In diesem Fall wird die Produktmenge nicht gespeichert.



Grün

- 3 Ab der Anzeige des Symbols  in der unteren linken Ecke des Displays kann das Produkt gespeichert werden.

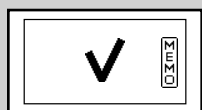

Grün

- 4 Die Taste  drücken, sobald die gewünschte Kaffeemenge erreicht wird. Nun wird das seitliche Display angezeigt.

### Hinweis:

Dieses Symbol wird auch dann angezeigt, wenn die maximal programmierbare Menge erreicht wird.

Nun ist die zuvor angewählte Taste  oder  programmiert. Bei jedem Druck der Taste gibt das Gerät die soeben programmierte Produktmenge aus.

### Hinweis:

Die Abbildungen beziehen sich auf die Programmierung der Taste .

## AUSGABE EINES ESPRESSO UND EINES GROSSEN ESPRESSO

Vor der Ausgabe des Kaffees überprüfen, ob keine Anzeigen auf dem Bedienfeld vorhanden sind und ob der Wassertank und der Kaffeebohnenbehälter vollständig gefüllt sind.

### Ausgabe von Espresso und großem Espresso mit Bohnenkaffee

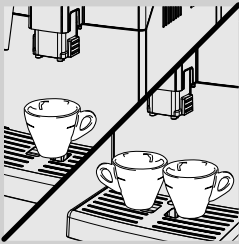

- 1 1 oder 2 Tassen unter den Auslauf stellen.



- 2 Den Hebel nach unten drehen, um die Funktion "ESPRESSO" anzuwählen.

- 3 Für die Ausgabe von einem Espresso oder einem großen Espresso wird die Taste "☕" für die Auswahl des gewünschten Aromas gedrückt.



Grün

- 4 Die Taste "☕" für einen Espresso oder die Taste "☕" für einen großen Espresso drücken.

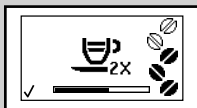



Grün

- 5 Für die Ausgabe von zwei Espresso oder zwei großen Espresso wird die gewünschte Taste zwei Mal nacheinander gedrückt. Das seitlich aufgeführte Symbol wird angezeigt.

#### Hinweis:

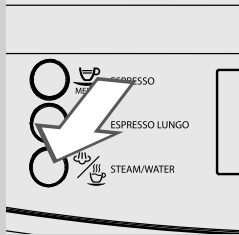
In dieser Betriebsart übernimmt das Gerät automatisch die Mahlung und Dosierung der richtigen Kaffeemenge. Die Zubereitung von zwei Tassen Espresso oder zwei Tassen großer Espresso erfordert zwei Mahlzyklen und zwei Ausgabezyklen, die vom Gerät automatisch gesteuert werden.



- 6 Nach dem Vorbrühzyklus beginnt der Kaffee aus dem Auslauf zu fließen.
- 7 Die Kaffeeausgabe wird automatisch beendet, wenn die eingestellte Menge erreicht ist. Sie kann jedoch auch durch Druck der Taste  vorzeitig abgebrochen werden.

### Ausgabe von Espresso und großem Espresso mit vorgemahlenem Kaffee

Diese Funktion ermöglicht die Verwendung von vorgemahlenem Kaffee.

Mit der Funktion Vorgemahlener Kaffee kann lediglich jeweils ein Kaffee ausgegeben werden.



- 1 Den Hebel nach unten drehen, um die Funktion "ESPRESSO" anzuwählen.

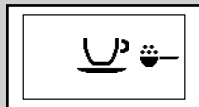

Grün

- 2 Die Taste  drücken, um die Funktion Vorgemahlener Kaffee anzuwählen.

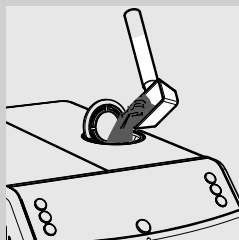

- 3 Den Deckel des entsprechenden Fachs anheben und einen gestrichelten Messlöffel vorgemahlene Kaffee einfüllen. Ausschließlich den mit dem Gerät gelieferten Messlöffel benutzen. Abschließend den Deckel des Fachs für den vorgemahlene Kaffee wieder schließen.



#### Achtung:

**Ausschließlich vorgemahlene Kaffee in das Fach des vorgemahlene Kaffees füllen. Die Einfüllung anderer Substanzen und Gegenstände kann zu schweren Schäden am Gerät führen. Diese Schäden werden nicht durch die Garantie gedeckt.**

- 4 Die Taste "MEMO" für einen Espresso oder die Taste "MEMO" für einen großen Espresso drücken. Der Ausgabezyklus wird gestartet.
- 5 Nach dem Vorbrühzyklus beginnt der Kaffee aus dem Kaffeeauslauf zu fließen.
- 6 Die Kaffeeausgabe wird automatisch beendet, wenn die eingestellte Menge erreicht ist. Sie kann jedoch auch durch Druck der Taste "MEMO" vorzeitig abgebrochen werden.

Nach Abschluss der Ausgabe kehrt das Gerät zum Hauptmenü zurück.

Für die Ausgabe von weiteren Kaffees mit vorgemahlenem Kaffee werden die soeben beschriebenen Vorgänge wiederholt.



#### Hinweis:

Wird kein vorgemahlener Kaffee in das Fach für den vorgemahlene Kaffee eingefüllt, erfolgt lediglich die Ausgabe von Wasser. Ist die Portion zu groß oder werden 2 oder mehrere volle Messlöffel eingefüllt, wird das Produkt nicht ausgegeben und der gemahlene Kaffee wird in den Kaffeesatzbehälter entleert.

## AUSGABE EINES KLASSISCHEN KAFFEES (CLASSIC COFFEE)

Vor der Ausgabe des Kaffees überprüfen, ob keine Anzeigen auf dem Bedienelement vorhanden sind und ob der Wassertank und der Kaffeebohnenbehälter vollständig gefüllt sind.

### Ausgabe eines klassischen Kaffees (classic coffee) mit Bohnenkaffee



- 1 Eine große Tasse unter den Kaffeeauslauf stellen.

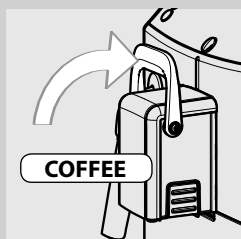
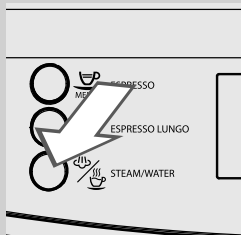
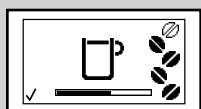
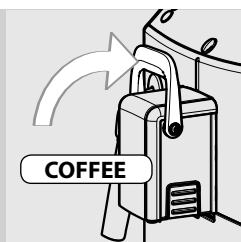

**2** Den Hebel nach oben drehen, um die Funktion "COFFEE" anzuwählen.

**3** Für die Ausgabe des Getränks wird die Taste "☕" für die Anwahl des gewünschten Aromas gedrückt.

**4** Für die Ausgabe von einer Tasse klassischem Kaffee wird die Taste "☕" ein einziges Mal gedrückt. Das seitlich aufgeführte Symbol wird angezeigt.



#### Hinweis:

In dieser Betriebsart übernimmt das Gerät automatisch die Mahlung und Dosierung der richtigen Kaffeemenge.

**5** Die Getränkeausgabe wird automatisch beendet, wenn die eingestellte Menge erreicht ist. Um sie vorzeitig abbrechen, wird die Taste "☕" gedrückt.

### Ausgabe eines klassischen Kaffees (classic coffee) mit vorgemahltem Kaffee

Diese Funktion ermöglicht die Verwendung von vorgemahltem Kaffee.

Mit der Funktion Vorgemahlener Kaffee kann lediglich jeweils ein Getränk ausgegeben werden.

**1** Den Hebel nach oben drehen, um die Funktion "COFFEE" anzuwählen.





Grün

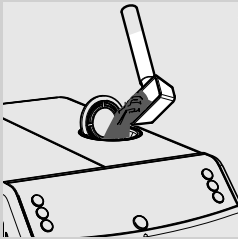



**2** Die Taste  drücken, um die Funktion Vorgemahlener Kaffee anzuwählen.

**3** Den Deckel des entsprechenden Fachs anheben und einen gestrichenen Messlöffel vorgemahlene Kaffee einfüllen. Ausschließlich den mit dem Gerät gelieferten Messlöffel benutzen. Abschließend den Deckel des Fachs für den vorgemahlene Kaffee wieder schließen.

**Achtung:**

**Ausschließlich vorgemahlene Kaffee in das Fach des vorgemahlene Kaffees füllen. Die Einfüllung anderer Substanzen und Gegenstände kann zu schweren Schäden am Gerät führen. Diese Schäden werden nicht durch die Garantie gedeckt.**

**4** Die Taste  für einen klassischen Kaffee drücken. Der Ausgabezyklus wird gestartet.

**5** Die Kaffeeausgabe wird automatisch beendet, wenn die eingestellte Menge erreicht ist. Um sie vorzeitig abbrechen, wird die Taste  gedrückt.

Nach Abschluss der Ausgabe kehrt das Gerät zum Hauptmenü zurück.

Für die Ausgabe von weiteren Kaffees mit vorgemahlene Kaffee werden die soeben beschriebene Vorgänge wiederholt.

**Hinweis:**

Wird kein vorgemahlene Kaffee in das Fach für den vorgemahlene Kaffee eingefüllt, erfolgt lediglich die Ausgabe von Wasser.

Werden mehrere Messlöffel eingefüllt, wird das Produkt nicht ausgegeben und der gemahlene Kaffee wird in den Kaffeesatzbehälter entleert.

## AUFSCHÄUMEN DER MILCH UND ZUBEREITUNG EINES CAPPUCCINO

### Milch aufschäumen



#### Achtung:

**Verbrennungsgefahr! Beim Start können heiße Wasserspritzer austreten. Der klassische Milchaufschäumer kann hohe Temperaturen erreichen. Direkte Berührung vermeiden. Ausschließlich den speziellen Schutzgriff benutzen.**

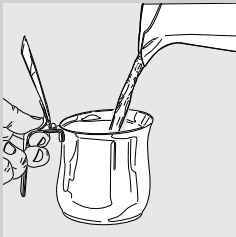

- 1 Einen Behälter zu 1/3 mit kalter Milch füllen.







#### Hinweis:

Für einen Cappuccino von guter Qualität sollte kalte Milch (~5°C / 41°F) mit einem Proteingehalt von mindestens 3% verwendet werden. Je nach persönlicher Vorliebe kann sowohl Vollmilch wie entrahmte Milch oder Sojamilch sowie laktosefreie Milch verwendet werden.



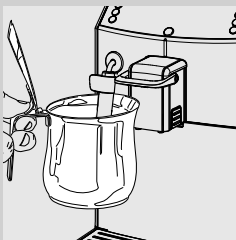

#### Hinweis:

Soll beim Einschalten des Geräts oder nach Ausgabe eines Kaffees gleich Dampf ausgegeben werden, so ist eventuell zuvor die Ausgabe des im System vorhandenen Wassers erforderlich. Hierfür wird die Taste , die Taste  und nachfolgend die Taste  für die Dampfausgabe für einige Sekunden gedrückt. Dann die Taste  drücken, um die Ausgabe abbrechen, und zu Punkt 2 übergehen.

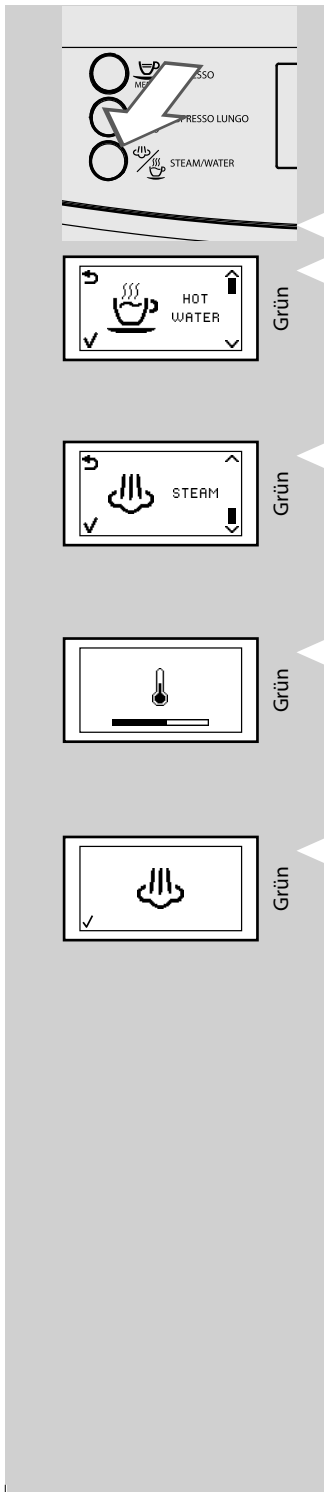

- 2 Den klassischen Milchaufschäumer in die Milch eintauchen.



**3** Die Taste  drücken, bis das Display das seitlich aufgeführte Symbol anzeigt.

**4** Die Taste  drücken, bis das Display das seitlich aufgeführte Symbol anzeigt.

**5** Die Taste  drücken, um die Dampfausgabe zu starten.

**6** Das Gerät benötigt eine Vorwärmzeit. In dieser Phase wird das seitlich abgebildete Symbol angezeigt.

**7** Die Milch aufschäumen, indem mit dem Behälter leicht kreisende Bewegungen nach oben und nach unten ausgeführt werden.

**8** Erreicht der Milchschaum die gewünschte Konsistenz, die Taste  drücken, um die Dampfausgabe abubrechen.

 **Hinweis:**

Es muss einige Sekunden abgewartet werden, bevor das Gerät die Dampfausgabe vollständig abbricht.

 **Hinweis:**

Die Dampfausgabe wird nach 3 Minuten abgebrochen. Für eine erneute Dampfausgabe die Taste  drücken.

**!** Hinweis:

Nach dem Aufschäumen der Milch sollte eine kleine Menge heißes Wasser in einen Behälter ausgegeben werden. Den äußeren Teil des klassischen Milchaufschäumers entfernen und mit lauwarmem Wasser reinigen.

**☰** Hinweis:

Nach der Dampfausgabe kann direkt auf die Ausgabe eines Espresso oder von heißem Wasser umgeschaltet werden.

**Zubereitung eines Cappuccino**

Für die Zubereitung eines Cappuccino wird die Tasse mit der aufgeschäumten Milch unter den Kaffeeauslauf gestellt und ein Espresso ausgegeben.

**AUSGABE VON HEISSEM WASSER****⚠** Achtung:

**Verbrennungsgefahr! Beim Start können heiße Wasserspritzer austreten. Der klassische Milchaufschäumer kann hohe Temperaturen erreichen: nicht direkt mit den Händen berühren. Ausschließlich den speziellen Schutzgriff benutzen.**

Vor der Ausgabe von heißem Wasser überprüfen, ob das Gerät betriebsbereit und ob der Wassertank voll ist.

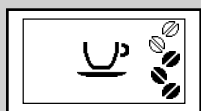

Grün



Grün

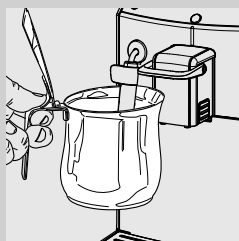

- 1 Einen Behälter unter den klassischen Milchaufschäumer stellen.

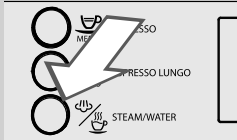

Grün

**2** Die Taste "☕" drücken, bis das Display das seitlich aufgeführte Symbol anzeigt.

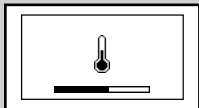
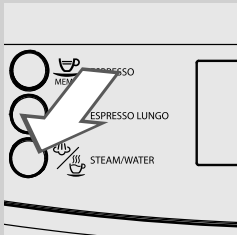

Grün

**3** Die Taste "☕" drücken, um die Heißwasserausgabe zu starten.

**4** Das Gerät benötigt eine Vorwärmzeit. In dieser Phase wird das seitlich abgebildete Symbol angezeigt.



Grün

**5** Die gewünschte Menge heißes Wasser einfüllen. Um die Ausgabe von heißem Wasser abzubrechen, die Taste "☕" drücken.

## REINIGUNG UND WARTUNG

### Tägliche Reinigung des Geräts



#### Hinweis:

Die regelmäßige Reinigung und Wartung des Geräts sind von wesentlicher Bedeutung für die Verlängerung des Betriebslebens desselben. Ihr Gerät ist ständig Feuchtigkeit, Kaffee und Kalk ausgesetzt! Dieses Kapitel beschreibt in detaillierter Weise, welche Arbeitsvorgänge wie oft auszuführen sind. Werden diese nicht beachtet, so treten Betriebsstörungen beim Gerät auf. Diese Reparaturen sind NICHT durch die Garantie gedeckt.



#### Hinweis:

- Für die Reinigung des Geräts sollte ein weiches feuchtes Tuch verwendet werden.
- In der Geschirrspülmaschine darf ausschließlich der Tassenabstellrost gereinigt werden. Alle anderen Teile müssen mit lauwarmem Wasser gereinigt werden.
- Das Gerät keinesfalls in Wasser tauchen.
- Für die Reinigung des Geräts dürfen kein Alkohol, Lösungsmittel und/oder scheuernde Produkte verwendet werden.
- Die Vorrichtung und deren Bestandteile nicht unter Verwendung einer Mikrowelle oder eines herkömmlichen Backofens trocknen.

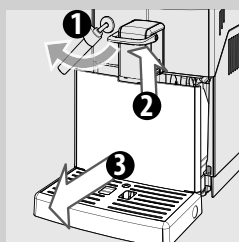

- 1** Der Kaffeesatzbehälter und die Abtropfschale müssen täglich bei eingeschaltetem Gerät geleert und gereinigt werden.

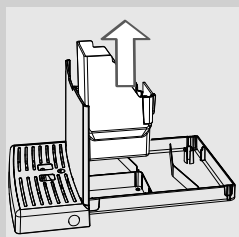

- 2** Den Kaffeesatzbehälter entfernen und leeren.

- 3** Die Abtropfschale leeren und reinigen.

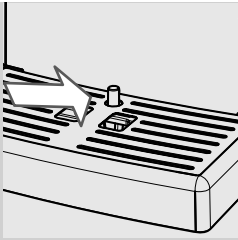

**Hinweis:**

Die Leerung der Abtropfschale muss auch dann durchgeführt werden, wenn der Anzeiger Abtropfschale voll angehoben wird.

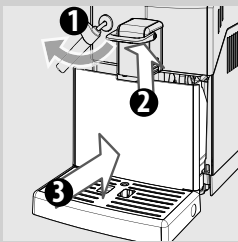

**4** Den Kaffeesatzbehälter in die Abtropfschale einsetzen und diese wieder am Gerät anbringen.

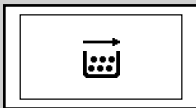

Rot



**Hinweis:**

Werden diese Vorgänge bei ausgeschaltetem Gerät ausgeführt, so setzt das Gerät bei der erneuten Einschaltung den Alarm nicht zurück.



**Hinweis:**

Andere Wartungseingriffe dürfen nur mit ausgeschaltetem und vom Stromnetz abgenommenem Gerät durchgeführt werden.

---

**Wöchentliche Reinigung des Geräts**

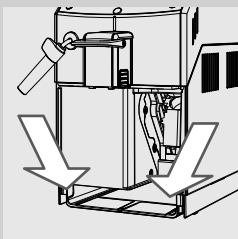

**1** Die Aufnahme der Abtropfschale reinigen.

### Reinigung des Wassertanks

---

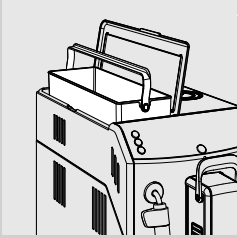

- 1** Den kleinen weißen Filter oder den Wasserfilter "INTENZA+" (soweit vorhanden) aus dem Tank herausnehmen und unter frischem Wasser reinigen.
- 2** Den kleinen weißen Filter oder den Wasserfilter "INTENZA+" (soweit vorhanden) wieder in seine Aufnahme einsetzen, indem er leicht ange-drückt und gedreht wird.
- 3** Den Wassertank mit frischem Wasser füllen.

### Tägliche Reinigung des klassischen Milchaufschäumers

---

Der klassische Milchaufschäumer muss täglich und nach jeder Benutzung gereinigt werden, um die Hygiene und die Zubereitung eines Milch-schaums mit perfekter Konsistenz zu gewährleisten.

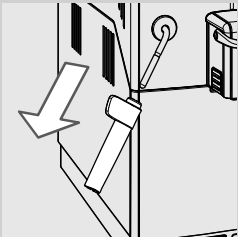

Nach dem Aufschäumen der Milch sollte eine kleine Menge heißes Wasser in einen Behälter ausgegeben werden.

Den äußeren Teil des klassischen Milchaufschäumers entfernen und mit lauwarmem Wasser reinigen.

### Wöchentliche Reinigung des klassischen Milchaufschäumers

---

Die wöchentliche Reinigung ist gründlicher, da hierzu alle Bestandteile des klassischen Milchaufschäumers auseinander gebaut werden.

Dabei müssen die folgenden Reinigungsarbeiten vorgenommen werden:

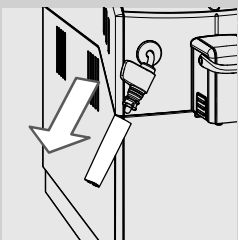

- 1** Den äußeren Teil des klassischen Milchaufschäumers abnehmen. Mit lauwarmem Wasser reinigen.



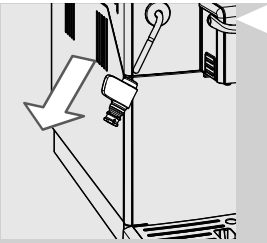

- 2** Den oberen Teil des klassischen Milchaufschäumers von der Dampf-/Heißwasserdüse abziehen.
- 3** Den oberen Teil des klassischen Milchaufschäumers mit frischem Wasser reinigen.
- 4** Die Dampf-/Heißwasserdüse des klassischen Milchaufschäumers mit einem feuchten Tuch reinigen, um die Milchrückstände zu entfernen.
- 5** Den oberen Teil wieder auf der Dampf-/Heißwasserdüse anbringen (sicherstellen, dass er bis zum Anschlag eingesetzt ist).
- 6** Den äußeren Teil des klassischen Milchaufschäumers wieder montieren.

### Wöchentliche Reinigung der Brühgruppe

Die Brühgruppe muss mindestens einmal wöchentlich gereinigt werden.

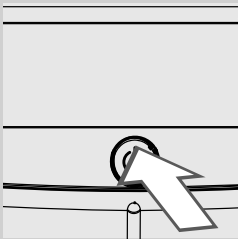

- 1** Das Gerät durch Druck der Taste "⏻" ausschalten. Abwarten, bis die Taste "⏻" blinkt und den Stecker des Netzkabels abnehmen.

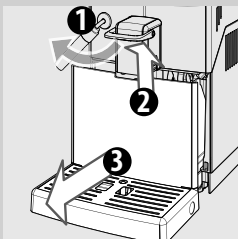

- 2** Die Abtropfschale und den Kaffeesatzbehälter abnehmen.

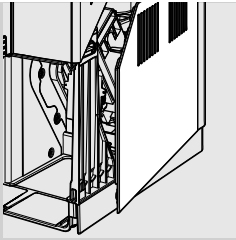

**3** Die Servicetür öffnen.

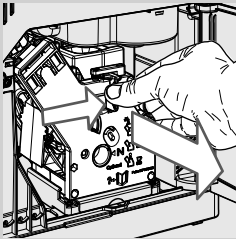

**4** Die Taste «PUSH» drücken und am Handgriff ziehen, um die Brühgruppe herauszunehmen. Waagrecht herausziehen, ohne diese zu drehen.

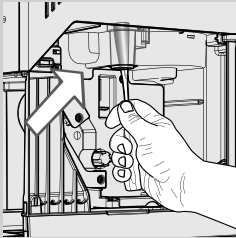

**5** Den unteren Bereich der Kaffeezufuhr mit den im Lieferumfang des Geräts enthaltenen und dafür bestimmten Utensilien oder mit dem Stiel eines Teelöffels reinigen. Es ist sicherzustellen, dass die für die Reinigung bestimmten Utensilien wie in der Abbildung dargestellt eingesetzt werden.

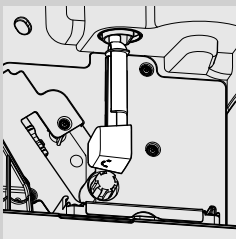

**6** Den Kaffeeauffangbehälter abnehmen und sorgfältig reinigen.

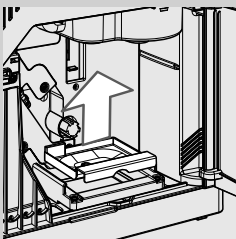

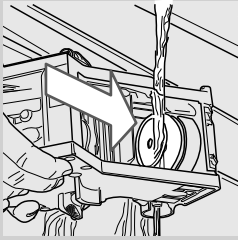

- 7** Die Brühgruppe mit lauwarmem Wasser reinigen und den oberen Filter sorgfältig reinigen.

**!** **Hinweis:**

**Für die Reinigung der Brühgruppe dürfen keine Reinigungsmittel oder Seife verwendet werden.**

- 8** Die Brühgruppe vollständig an der Luft trocknen lassen.
- 9** Der Innenbereich des Geräts sollte unter Verwendung eines weichen, leicht mit Wasser getränkten Tuchs sorgfältig gereinigt werden.

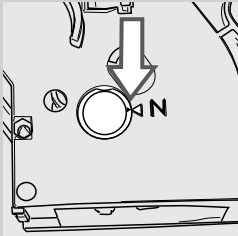

- 10** Sicherstellen, dass sich die Brühgruppe in der Ruheposition befindet; die zwei Bezugspunkte müssen übereinstimmen. Andernfalls den unter Punkt 11 beschriebenen Vorgang ausführen.

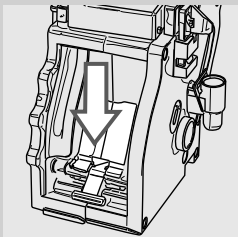

- 11** Den Hebel vorsichtig nach unten drücken, bis er die Basis der Brühgruppe berührt und die beiden Bezugspunkte seitlich neben der Gruppe übereinstimmen.

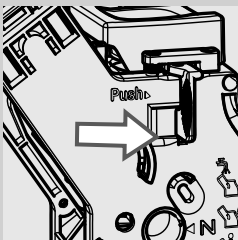

- 12** Die Taste "PUSH" kräftig drücken.

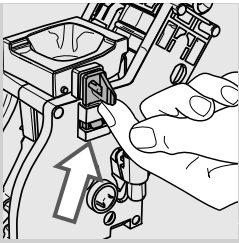

- 13** Sicherstellen, dass sich der Haken für die Sperre der Brühgruppe in der korrekten Position befindet. Wenn sich dieser noch in der unteren Position befindet, ist er bis zum ordnungsgemäßen Einhängen nach oben zu ziehen.

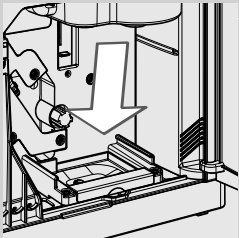
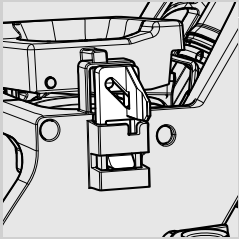

- 14** Den Kaffeeauffangbehälter in die entsprechende Aufnahme einsetzen und sicherstellen, dass er korrekt positioniert wurde.



**Hinweis:**

Wird der Kaffeeauffangbehälter nicht korrekt positioniert, kann die Brühgruppe eventuell nicht in das Gerät eingesetzt werden.

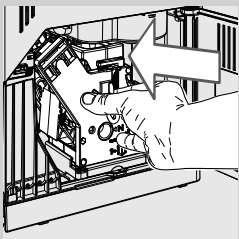

- 15** Die Brühgruppe wieder in die Aufnahme einsetzen, bis sie einrastet. Dabei nicht die Taste "PUSH" drücken.

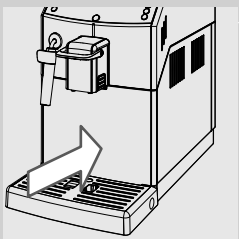

- 16** Den Kaffeesatzbehälter mit der Abtropfschale wieder in das Gerät einsetzen und die Servicetür schließen.

## Monatliche Schmierung der Brühgruppe



Die Brühgruppe sollte nach jeweils 500 Tassen oder einmal monatlich geschmiert werden. Das Schmierfett der Brühgruppe ist separat erhältlich. Weitere Details sind auf der Seite für Pflege-Produkte in dieser Bedienungsanleitung zu finden.



### Hinweis:

**Vor der Schmierung der Brühgruppe muss diese mit lauwarmem Wasser gereinigt und getrocknet werden, wie im Kapitel "Wöchentliche Reinigung der Brühgruppe" erläutert.**

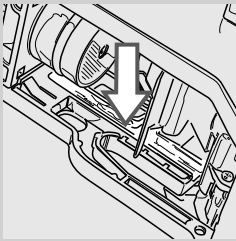

**1** Das Fett gleichmäßig auf beide seitlichen Führungen auftragen.

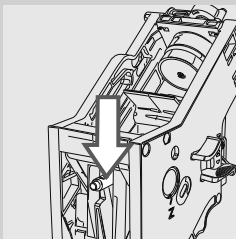
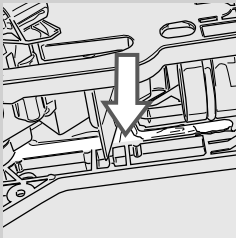

**2** Auch die Welle schmieren.

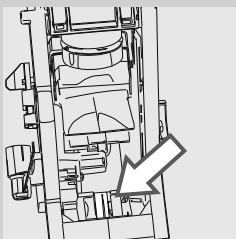

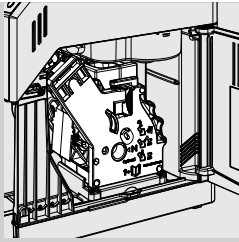

**3** Die Brühgruppe in die Aufnahme einsetzen, bis sie einrastet (siehe Kapitel "Wöchentliche Reinigung der Brühgruppe").

**4** Die Servicetür schließen und die Abtropfschale und den Kaffeesatzbehälter einsetzen.

### **Monatliche Reinigung der Brühgruppe mit Kaffeeentfetter-Tabletten**



Neben der wöchentlichen Reinigung wird empfohlen, diesen Reinigungszyklus mit den Kaffeeentfetter-Tabletten nach jeweils 500 Tassen Kaffee oder einmal monatlich auszuführen. Mit diesem Vorgang wird die Wartung der Brühgruppe abgeschlossen.

Die Kaffeeentfetter-Tabletten sind separat erhältlich. Weitere Details sind auf der Seite für Pflege-Produkte in dieser Bedienungsanleitung zu finden.



**Hinweis:**

**Die Kaffeeentfetter-Tabletten sind ausschließlich für die Reinigung bestimmt, sie haben keinerlei entkalkende Funktion. Für das Entkalken sollte der Entkalker Saeco verwendet werden. Dabei ist der im Kapitel "Entkalken" beschriebene Vorgang auszuführen.**

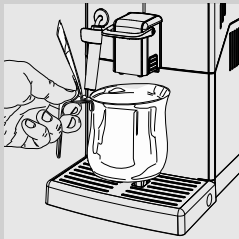

**1** Einen Behälter unter den Auslauf stellen.

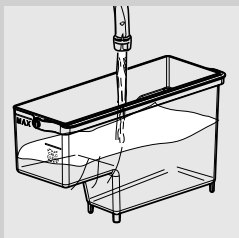

**2** Sicherstellen, dass der Wassertank bis zum Füllstand "MAX" mit frischem Wasser gefüllt wird.

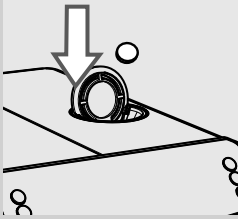

Grün

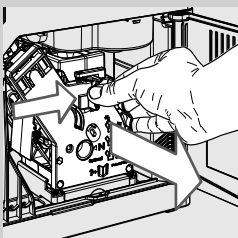
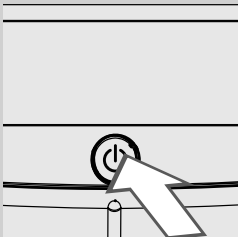
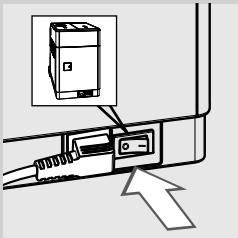

**3** Eine Kaffeeentfänger-Tablette in das Fach für den vorgemahlene Kaffee werfen.

**4** Die Taste "☕" drücken, um die Funktion Vorgemahlene Kaffee anzuwählen, ohne dass vorgemahlene Kaffee in das Fach eingefüllt wird.

**5** Den Hebel nach unten drehen, um die Funktion "ESPRESSO" anzuwählen.

**6** Die Taste "MEMO" drücken, um den Kaffeeausgabezyklus zu starten.

**7** Abwarten, bis das Gerät eine halbe Tasse Wasser ausgibt.

**8** Den Hauptschalter auf der Rückseite des Geräts auf "0" stellen.

**9** Die Lösung für 15 Minuten einwirken lassen. Sicherstellen, dass das ausgegebene Wasser weggeschüttet wird.

**10** Den Hauptschalter auf der Rückseite des Geräts auf "I" stellen. Um die Maschine einzuschalten, muss die Taste "⏻" gedrückt werden. Das Ende des automatischen Spülzyklus abwarten.

**11** Die Abtropfschale und den Kaffeesatzbehälter herausnehmen und die Servicetür öffnen. Die Brühgruppe herausnehmen.

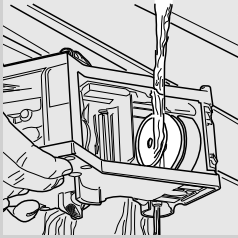

**12** Die Brühgruppe sorgfältig mit lauwarmem Wasser reinigen.

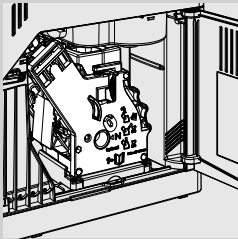

**13** Nach der Spülung der Brühgruppe wird diese wieder in die Aufnahme eingesetzt, bis sie in der korrekten Position einrastet (siehe Kapitel "Wöchentliche Reinigung der Brühgruppe"). Die Abtropfschale und den Kaffeesatzbehälter einsetzen. Die Servicetür schließen.



Grün

**14** Die Taste "☕" drücken, um die Funktion Vorgemahlener Kaffee anzuwählen, ohne dass vorgemahlener Kaffee in das Fach eingefüllt wird.

**15** Die Taste "☕  
MEMO" drücken, um den Kaffeeausgabezyklus zu starten.

**16** Die Vorgänge von Punkt 14 bis Punkt 15 zwei Mal wiederholen. Sicherstellen, dass das ausgegebene Wasser weggeschüttet wird.

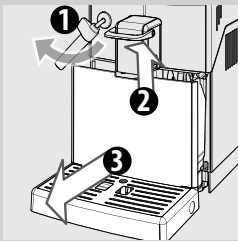

**17** Für die Reinigung der Abtropfschale wird eine Kaffeefettlöser-Tablette in die Schale gelegt und diese zu 2/3 mit heißem Wasser gefüllt. Die Reinigungslösung für ca. 30 Minuten einwirken lassen und dann mit reichlich Wasser ausspülen.

### Monatliche Reinigung des Kaffeebohnenbehälters

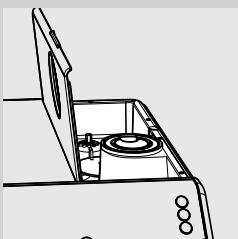

Den Kaffeebohnenbehälter einmal monatlich mit einem feuchten Tuch reinigen, um die öligen Substanzen des Kaffees zu entfernen. Dann wieder mit Kaffeebohnen auffüllen.



## ENTKALKEN



Gelb

Wird das Symbol "START CALC CLEAN" angezeigt, so muss das Entkalken vorgenommen werden.

Der Entkalkungszyklus dauert ca. 30 Minuten.



### Hinweis:

**Diesen Vorgang nicht auszuführen, führt dazu, dass das Gerät nicht mehr ordnungsgemäß funktioniert. Eine entsprechende Reparatur ist NICHT durch die Garantie gedeckt.**



### Achtung:

**Es sollte ausschließlich das Entkalkungsmittel von Saeco verwendet werden, das speziell für die Optimierung der Leistungen des Geräts entwickelt wurde. Die Verwendung anderer Produkte kann zu Schäden am Gerät und zu Rückständen im Wasser führen.**



Das Entkalkungsmittel Saeco ist separat erhältlich. Dieses ist im Online-Shop Philips (soweit in Ihrem Land vorhanden) unter [www.shop.philips.com/service](http://www.shop.philips.com/service), beim Händler Ihres Vertrauens oder bei autorisierten Kundendienstzentren erhältlich.



### Achtung:

**Das Entkalkungsmittel und die bis zum Abschluss des Zyklus ausgegebenen Produkte dürfen keinesfalls getrunken werden. Keinesfalls darf Essig als Entkalker verwendet werden.**



### Hinweis:

Die Brühgruppe während dem Vorgang des Entkalkens nicht ausschalten.

## Vorbereitungsphase

Für die Ausführung des Entkalkungszyklus sollten die folgenden Hinweise beachtet werden:

Vor dem Entkalken:

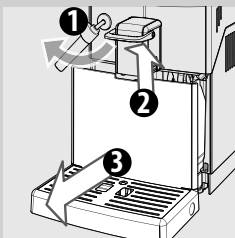

**1**

1 - Den Kaffeeauslauf nach oben schieben;

2 - Den klassischen Milchaufschäumer drehen;

3 - Die Abtropfschale und den Kaffeesatzbehälter abnehmen und leeren, danach wieder einsetzen.

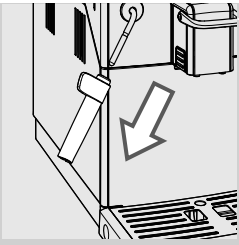

2 Den klassischen Milchaufschäumer von der Dampf-/Heißwasserdüse abziehen.



3 Die Taste "START CALC CLEAN" drücken, bis das seitlich abgebildete Display angezeigt wird.

4 Die Taste "MEMO" drücken, um die Funktion Entkalken auszuwählen.



**Hinweis:**

Wurde die Taste "MEMO" versehentlich gedrückt, so erfolgt der Abbruch durch Druck der Taste "MEMO".

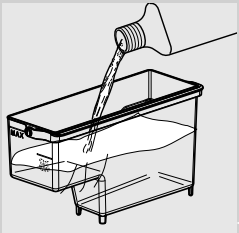

5 Den Wasserfilter "INTENZA+" (soweit vorhanden) aus dem Wassertank herausziehen und durch den kleinen weißen Original-Filter ersetzen.

6 Das gesamte Entkalkungsmittel in den Wassertank einfüllen. Dann den Wassertank bis zum Füllstand CALC CLEAN mit frischem Wasser füllen.

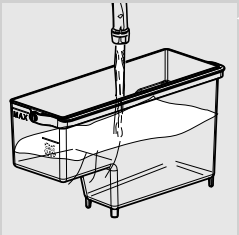

7 Den Wassertank wieder ins Gerät einsetzen.

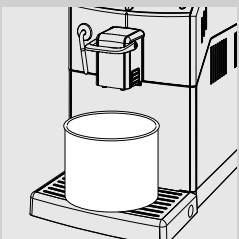

8 Einen großen Behälter (1,5 l) unter die Dampf-/Heißwasserdüse und unter den Kaffeeauslauf stellen.

## Entkalkungsphase

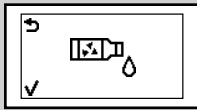

Gelb

9 Die Taste  drücken, um den Entkalkungszyklus zu starten.





Gelb

10 Das Gerät gibt für die nächsten ca. 20 Minuten das Entkalkungsmittel in regelmäßigen Intervallen aus. Der Balken auf dem Bedienfeld zeigt den Fortschritt an.



Gelb

### Hinweis:

Der Entkalkungszyklus kann durch Druck der Taste  unterbrochen werden. Um den Zyklus fortzusetzen, wird die Taste  gedrückt. Dadurch kann der Behälter entleert oder das Gerät für einen kurzen Zeitraum unbeaufsichtigt gelassen werden.



Rot

11 Wird dieses Symbol angezeigt, so ist der Wassertank leer.

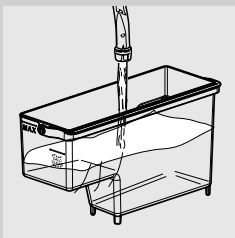

12 Den Wassertank herausnehmen, ausspülen und bis zum Füllstand CALC CLEAN mit frischem Wasser füllen. Wieder ins Gerät einsetzen.

13 Die Abtropfschale und den Kaffeesatzbehälter leeren und wieder einsetzen.

14 Den Behälter leeren und wieder unter die Dampf-/Heißwasserdüse und den Kaffeeauslauf stellen.

## Spülphase





Gelb

**15** Die Taste  drücken, um den Spülzyklus zu starten.



### Hinweis:

Der Spülzyklus kann durch Druck der Taste  unterbrochen werden. Um den Zyklus fortzusetzen, wird die Taste  gedrückt. Dadurch kann der Behälter entleert oder das Gerät für einen kurzen Zeitraum unbeaufsichtigt gelassen werden.

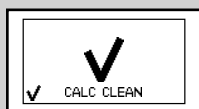

Grün

**16** Wurde das für die Spülung erforderliche Wasser vollständig ausgegeben, zeigt das Gerät das seitlich abgebildete Symbol an. Die Taste  drücken, um den Entkalkungszyklus zu verlassen.



### Hinweis:

Wird der Wassertank nicht bis zum Füllstand CALC CLEAN gefüllt, besteht die Möglichkeit, dass das Gerät die Ausführung eines weiteren Spülzyklus fordert. Den Wassertank füllen und wieder in die Maschine einsetzen. Den Vorgang ab Punkt 15 wiederholen.

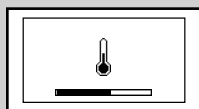

Gelb

**19** Die Maschine führt das Aufheizen und die automatische Spülung aus.

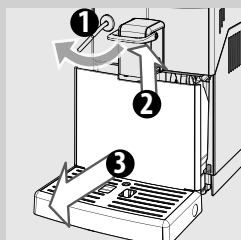

**20** Den Behälter entfernen und leeren.

**21** Die Abtropfschale und den Kaffeesatzbehälter leeren und wieder einsetzen.

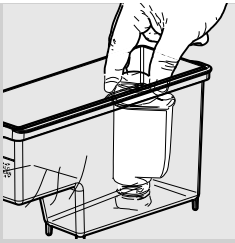

**22** Den kleinen weißen Filter entfernen, den Wasserfilter "INTENZA+" (so weit vorhanden) wieder im Wassertank installieren. Diesen spülen und bis zum Füllstand MAX mit frischem Wasser füllen. Wieder ins Gerät einsetzen.

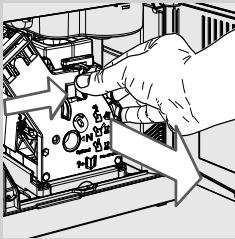

**23** Nach Abschluss des Entkalkungszyklus wird die Brühgruppe gemäß der Beschreibung im Kapitel "Wöchentliche Reinigung der Brühgruppe" gereinigt.

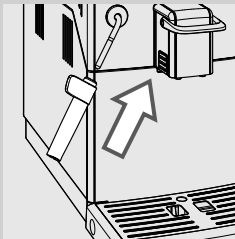

**24** Den klassischen Milchaufschäumer wieder einsetzen.

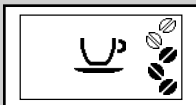

Grün



Grün

**25** Das Gerät ist bereit für die Ausgabe von Kaffee.

### Unterbrechung des Entkalkungszyklus

Sobald der Entkalkungszyklus begonnen wird, muss dieser vollständig durchlaufen werden. Es ist zu vermeiden, dass das Gerät ausgeschaltet wird.

Sollte das Gerät blockieren, so kann der Zyklus durch Druck der Taste On/Off verlassen werden.

In diesem Fall den Wassertank leeren, sorgfältig ausspülen und bis zum Füllstand CALC CLEAN füllen.

Die im Kapitel "Manuelle Spülung" aufgeführten Hinweise beachten, bevor Getränke ausgegeben werden.

Wurde der Zyklus nicht abgeschlossen, fordert das Gerät weiterhin zur Ausführung eines Entkalkungszyklus auf. Dieser sollte so bald wie möglich vorgenommen werden.

## PROGRAMMIERUNG

Über das Programmmenü können die Funktionen des Geräts mit persönlichen Einstellungen programmiert werden.

### Dabei können die folgenden Parameter eingestellt werden



Giallo

#### Kaffeetemperatur

Mit dieser Funktion kann die Ausgabetemperatur des Kaffees eingestellt werden.



Giallo

#### Timer (Standby)

Mit dieser Funktion kann die Zeit eingestellt werden, die zwischen der letzten Ausgabe und der Umschaltung auf die Betriebsart Standby liegen soll.

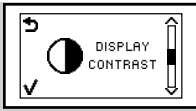

Gelb

**Kontrast**

Mit dieser Funktion kann der Displaykontrast für eine optimale Anzeige der Meldungen eingestellt werden.



Gelb

**Wasserhärte**

Mit dieser Funktion können die Einstellungen je nach Wasserhärte am Aufstellungsort vorgenommen werden.

1 = sehr weiches Wasser

2 = weiches Wasser

3 = hartes Wasser

4 = sehr hartes Wasser

Für weitere Einzelheiten siehe Kapitel "Messen und Programmierung der Wasserhärte".



Gelb

**Wasserfilter "INTENZA+"**

Mit dieser Funktion kann der Wasserfilter "INTENZA+" gesteuert werden. Für weitere Einzelheiten siehe entsprechendes Kapitel zum Einsatz des Filters.



Gelb

**Entkalkungszyklus**

Mit dieser Funktion kann der Entkalkungszyklus durchgeführt werden.

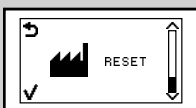

Gelb

**Werkseinstellungen**

Mit dieser Funktion können alle werkseitigen Einstellungen wiederhergestellt werden.

## Programmierung des Geräts

Im Beispiel wird die Programmierung des Timers erläutert. Bei der Programmierung der anderen Funktionen wird in analoger Weise vorgegangen.

Das Programmmenü kann nur dann geöffnet werden, wenn das Gerät eingeschaltet ist und die seitlich aufgeführte Displayanzeige anzeigt.

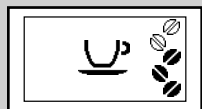

Grün

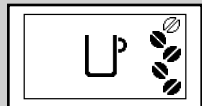

Grün

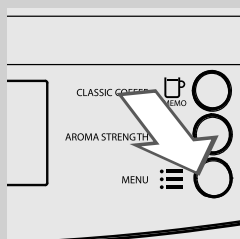

- 1 Die Taste  drücken, um die Programmierung zu öffnen.



Gelb

- 2 Die Hauptdisplay wird angezeigt.



Gelb

- 3 Die Taste  so oft drücken, bis die Funktion des Timers angezeigt wird.



- 4 Die Taste  drücken, um die Funktion zu öffnen.



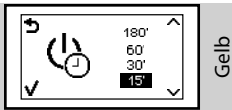

Gelb

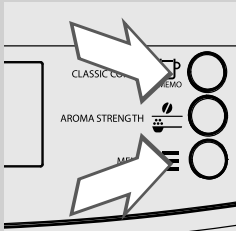

- 5 Die Tasten "☐" und "☰" drücken, um den Wert der Funktion zu erhöhen oder zu verringern.

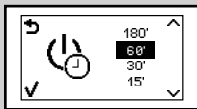

Gelb

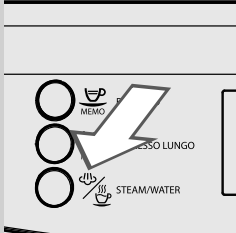

- 5 Wurde der Wert geändert, die Taste "☑" drücken, um die Änderung zu bestätigen.

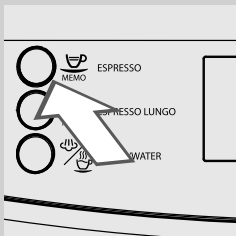

- 6 Die Taste "☑" drücken, um die Programmierung zu verlassen.

**Hinweis:** Das Gerät verlässt den Programmiermodus automatisch, wenn für 3 Sekunden keine Taste gedrückt wird. Die geänderten, jedoch noch nicht bestätigten Werte werden nicht gespeichert.

**BEDEUTUNG DER DISPLAYSYMBOLE**

Das Gerät ist mit einem Farbsystem ausgestattet, das die Interpretation der Displayanzeigen vereinfacht.  
Der Farbcode basiert auf dem Ampelprinzip.

**Bereitschaftssignale (grün)**

Das Gerät ist für die Ausgabe der Produkte bereit.

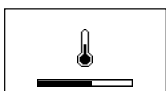
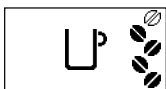

Gerät in Aufheizphase für die Ausgabe von Getränken oder heißem Wasser.

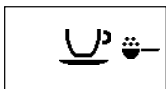

Das Gerät ist für die Ausgabe von Kaffee mit vorgemahlenem Kaffee bereit.

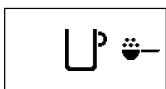

Gerät in Ausgabephase von einem Espresso.



Gerät in Ausgabephase von einem großen Espresso.



Gerät in Ausgabephase von einem klassischen Kaffee (classic coffee).

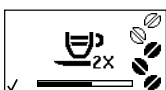

Gerät in Ausgabephase von zwei Espresso.

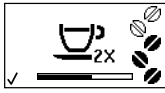
**Bereitschaftssignale (grün)**

Gerät in Ausgabephase von zwei großen Espresso.



Gerät in Phase der Programmierung der auszugebenden Espressomenge.



Gerät in Phase der Programmierung der auszugebenden Menge eines großen Espresso.



Gerät in Phase der Programmierung der auszugebenden Menge eines klassischen Kaffees (classic coffee).

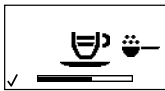

Espressoausgabe mit vorgemahlenem Kaffee läuft.



Ausgabe großer Espresso mit vorgemahlenem Kaffee läuft.



Ausgabe klassischer Kaffee (classic coffee) mit vorgemahlenem Kaffee läuft.



Heißwasserausgabe.

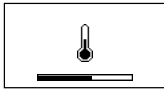

Dampfausgabe.

**Hinweissignale (gelb)**

Gerät in Aufheizphase.



Gerät in Spülphase. Warten, bis das Gerät den Zyklus beendet.



Das Gerät zeigt an, dass der Wasserfilter "INTENZA+" ausgetauscht werden muss.

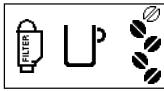

Brühgruppe in der Rückstellungsphase nach einem Zurücksetzen des Geräts.



Den Behälter mit Kaffeebohnen füllen und den Zyklus erneut starten.



Das System entlüften.



Das Gerät muss entkalkt werden. Die Taste "MEMO" drücken, um den Entkalkungsvorgang zu starten. Hierzu sind die Vorgänge, die im Kapitel "Entkalken" der vorliegenden Bedienungsanleitung beschrieben werden, zu beachten. Um das Entkalken zu verschieben und den Betrieb fortzusetzen, die Taste "MEMO" drücken.

Hinweis: Den Entkalkungsvorgang nicht auszuführen, führt dazu, dass das Gerät nicht mehr störungsfrei funktioniert. Eine entsprechende Reparatur ist NICHT durch die Garantie gedeckt.

**Alarmsignale (rot)**

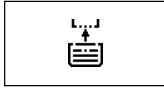

Die Abtropfschale und den Kaffeesatzbehälter vollständig in das Gerät einsetzen und die Servicetür schließen.

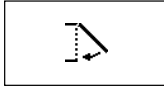

Den Kaffeebohnenbehälter auffüllen.



Die Brühgruppe muss in das Gerät eingesetzt werden.



Den Kaffeesatzbehälter leeren. Ca. 5 Sekunden abwarten, bevor dieser wieder eingesetzt wird.



Den Wassertank füllen.



Den Anwahlhebel "ESPRESSO" oder "COFFEE" innerhalb von 30 Sekunden in die Position "COFFEE" stellen, um die Ausgabe abzuschließen.



Den Anwahlhebel "ESPRESSO" oder "COFFEE" innerhalb von 30 Sekunden in die Position "ESPRESSO" stellen, um die Ausgabe abzuschließen.

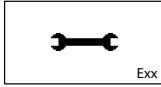

**Alarmsignale (rot)**

Das Gerät funktioniert nicht. In der rechten unteren Ecke des Displays wird der Fehlercode angezeigt. Das Gerät ausschalten. Nach 30 Sekunden erneut einschalten. 2 oder 3 Versuche vornehmen. Für die Fehlercodes 1 -3 - 4 - 5 ist auch auf das Kapitel "Problemlösung" Bezug zu nehmen.

Kann das Gerät nicht gestartet werden, so ist die Hotline Philips im jeweiligen Land zu kontaktieren, dort wird der auf dem Display angezeigte Fehlercode genannt. Die jeweiligen Kontaktdaten werden im separat gelieferten Garantieheft oder unter der Adresse [www.philips.com/support](http://www.philips.com/support) genannt.



**PROBLEMLÖSUNG**

Im vorliegenden Kapitel werden die häufigsten Probleme, die auf Ihrem Gerät auftreten können, zusammengefasst.

Helfen Ihnen die nachfolgend aufgeführten Informationen nicht bei der Behebung des Problems, so besuchen Sie die Seite FAQ auf der Webseite [www.philips.com/support](http://www.philips.com/support) oder wenden Sie sich an die Hotline Philips in Ihrem Land.

Die jeweiligen Kontaktdaten werden im separat gelieferten Garantieheft oder unter der Adresse [www.philips.com/support](http://www.philips.com/support) genannt.

Verhalten	Ursachen	Abhilfen
Fehlercode 1 Mahlwerk blockiert.	Kaffeezufuhr verstopft.	Die Kaffeezufuhr gründlich reinigen, wie im Kapitel "Wöchentliche Reinigung der Brühgruppe" beschrieben.
Fehlercode 3-4 Brühgruppe gesperrt, sie kann nicht herausgenommen werden.	Die Brühgruppe wurde falsch eingesetzt.	Die Servicetür schließen. Die Maschine aus- und erneut einschalten. Die Brühgruppe kehrt automatisch in die Ausgangsposition zurück.
Fehlercode 5 Fehler im Wassersystem.	Luft im Wassersystem vorhanden.	Den Wassertank einige Male entfernen und wieder einsetzen. Dabei darauf achten, dass er korrekt eingesetzt wird. Überprüfen, ob der Raum des Wassertanks sauber ist.  Ist der Wasserfilter Intenza+ vorhanden, muss dieser entfernt werden. Die Maschine aus- und erneut einschalten. Den Filter wieder einsetzen, wenn das Gerät betriebsbereit ist.

Verhalten	Ursachen	Abhilfen
Das Gerät schaltet sich nicht ein.	Das Gerät ist nicht an das Stromnetz angeschlossen oder der Hauptschalter befindet sich auf "O".	Das Gerät an das Stromnetz anschließen und den Hauptschalter auf "I" stellen.
Die Maschine befindet sich im Demo-Modus.	Die Taste "⏻" wurde für mehr als 8 Sekunden gedrückt.	Die Maschine mit dem Hauptschalter aus- und erneut einschalten.
Die Abtropfschale füllt sich, auch wenn kein Wasser abgelassen wird.	Manchmal lässt das Gerät automatisch Wasser in die Abtropfschale ab, um die Spülung der Systeme zu steuern und einen optimalen Betrieb des Geräts zu gewährleisten.	Dieser Vorgang ist völlig normal.
Das Gerät zeigt stets das rote Symbol  an.	Der Kaffeesatzbehälter wurde bei ausgeschaltetem Gerät entleert.	Der Kaffeesatzbehälter muss stets bei eingeschaltetem Gerät entleert werden. Abwarten, bis das Symbol  angezeigt wird, bevor der Behälter wieder eingesetzt wird.
	Der Kaffeesatzbehälter wurde bei eingeschaltetem Gerät entleert, und wieder eingesetzt, ohne mindestens 5 Sek. abzuwarten.	Abwarten, bis das Symbol  angezeigt wird, bevor der Behälter wieder eingesetzt wird.
Die Brühgruppe kann nicht herausgenommen werden.	Die Brühgruppe wurde falsch eingesetzt.	Das Gerät einschalten. Die Servicetür schließen. Die Brühgruppe kehrt automatisch in die Ausgangsposition zurück.
	Der Kaffeesatzbehälter ist eingesetzt.	Nehmen Sie den Kaffeesatzbehälter heraus, bevor Sie die Brühgruppe abnehmen.
Die Brühgruppe kann nicht eingesetzt werden.	Die Brühgruppe befindet sich nicht in der Ruheposition.	Sicherstellen, dass sich die Brühgruppe in der Ruhestellung befindet, wie im Kapitel "Wöchentliche Reinigung der Brühgruppe" erläutert.
	Der Getriebemotor befindet sich nicht in der korrekten Position.	Die Abtropfschale und den Kaffeesatzbehälter einsetzen. Die Servicetür schließen. Das Gerät einschalten, ohne dass die Brühgruppe eingesetzt wird. Der Getriebemotor kehrt in die korrekte Position zurück. Das Gerät ausschalten und die Brühgruppe gemäß der Beschreibung im Kapitel "Wöchentliche Reinigung der Brühgruppe" wieder einsetzen.
Der Kaffee ist nicht heiß genug.	Die Tassen sind kalt.	Die Tassen mit heißem Wasser vorwärmen.
	Die Temperatur ist nicht korrekt eingestellt.	Die Temperatur einstellen, wie im Kapitel „Programmierung“ beschrieben.
Der Kaffee ist zu wässrig (siehe Hinweis).	Dies kann geschehen, wenn das Gerät automatisch die Portion einstellt.	Einige Kaffees ausgeben, wie im Kapitel "Saeco Adapting System" beschrieben.
	Der Kaffee ist zu grob gemahlen.	Die Kaffeemischung wechseln oder den Mahlgrad einstellen, wie im Kapitel "Einstellung Keramikmahlwerk" beschrieben.

Verhalten	Ursachen	Abhilfen
Der Kaffee hat wenig Crema (siehe Hinweis).	Die Kaffeemischung ist nicht geeignet, der Kaffee ist nicht röstfrisch oder das Kaffeepulver wurde zu grob gemahlen.	Die Kaffeemischung wechseln oder den Mahlgrad einstellen, wie im Kapitel "Einstellung Keramikmahlwerk" beschrieben.
Der Kaffee wird nicht, nur langsam oder tropfenweise ausgegeben (siehe Hinweis).	Der Kaffee ist zu fein gemahlen.	Die Kaffeemischung wechseln oder den Mahlgrad einstellen, wie im Kapitel "Einstellung Keramikmahlwerk" beschrieben.
	Das System ist nicht entlüftet.	Das System entlüften (Kapitel "Erste Einschaltung").
	Die Brühgruppe ist verschmutzt.	Die Brühgruppe reinigen (Kapitel "Wöchentliche Reinigung der Brühgruppe").
	Der Auslauf ist verschmutzt.	Den Auslauf und die Ausgabeöffnungen reinigen.
	Das System des Geräts ist durch Kalk verstopft.	Das Gerät entkalken.
Der Kaffee tritt neben dem Auslauf aus.	Der Auslauf ist verstopft.	Den Auslauf und seine Ausgabeöffnungen reinigen.
Es erfolgt keine Ausgabe von Heißwasser oder Dampf.	Die Austrittsöffnung der Dampf-/Heißwasserdüse ist verstopft.	Die Öffnung der Dampfduße mit einer Nadel reinigen. <b>Vor der Ausführung dieses Vorgangs sicherstellen, dass das Gerät ausgeschaltet und abgekühlt ist.</b>
	Der klassische Milchaufschäumer ist verschmutzt.	Den klassischen Milchaufschäumer reinigen.
	Das System des Geräts ist mit Kalk verstopft.	Das Gerät entkalken.
	Der klassische Milchaufschäumer ist verschmutzt.	Den klassischen Milchaufschäumer reinigen.
Der Entkalkungszyklus kann nicht beendet werden.	Es wurde nicht genügend Wasser für die Spülung ausgegeben.	Die Taste on/off drücken und die im Abschnitt "Unterbrechung des Entkalkungszyklus" beschriebenen Hinweise befolgen.
Das angewählte Produkt wurde nicht gespeichert.	Die Programmierung des Produkts wurde durch Druck des Symbols "☞" verlassen.	Für die Speicherung des Produkts muss die Menge mit dem Symbol "✓" bestätigt werden.

**Hinweis:**

Diese Probleme stellen keine Störung dar, wenn die Kaffeemischung geändert wurde oder im Rahmen der ersten Installation. In diesem Falle muss abgewartet werden, dass das Gerät eine Selbsteinstellung ausführt, wie im Kapitel "Saeco Adapting System" beschrieben.



## ENERGIESPARMODUS

### Standby

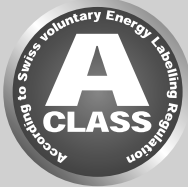

Der Philips Espresso-Vollautomat wurde umweltfreundlich entwickelt, wie die Energieeffizienzkenzeichnung der Klasse A zeigt.

Nach einem Zeitraum von 15 Minuten, in denen kein Vorgang ausgeführt wird, schaltet sich das Gerät automatisch ab (soweit die Standby-Zeit nicht auf einen anderen Wert eingestellt wurde). Nach der Ausgabe eines Produktes führt das Gerät einen Spülzyklus durch.

Im Standby-Modus liegt der Energieverbrauch unter 1Wh. Um das Gerät einzuschalten, wird die Taste "⏻" gedrückt (wenn sich der Hauptschalter auf der Rückseite des Geräts auf "I" befindet). Ist der Durchlauferhitzer kalt, führt das Gerät einen Spülzyklus durch.

## TECHNISCHE EIGENSCHAFTEN

Der Hersteller behält sich das Recht vor, technische Änderungen am Produkt vorzunehmen.

Nennspannung - Nennleistung - Versorgung	Siehe Typenschild auf der Innenseite der Servicetür
Gehäusematerial	Thermoplastisch
Abmessungen (L x H x T)	215 x 330 x 429 mm
Gewicht	6,7 kg
Kabellänge	800 - 1200 mm
Bedienfeld	Front
Klassischer Milchaufschäumer	Spezialzubehör für Cappuccino
Tassengröße	Bis 152 mm
Wassertank	1,8 Liter - herausnehmbar
Fassungsvermögen Kaffeebohnenbehälter	250 g
Fassungsvermögen Kaffeesatzbehälter	15
Pumpendruck	15 bar
Durchlauferhitzer	Durchlauferhitzer Edelstahl
Sicherheitsvorrichtungen	Thermosicherung

## WERKEINSTELLUNGEN

## Getränkeeinstellung

Getränke	Festgelegte Mengen	Aromastärke	Einstellmengen:
Espresso	40 ml	3	20ml -140 ml
Großer Espresso	120 ml	3	20ml -140 ml
Klassischer Kaffee (classic coffee)	170 ml	4	140ml - 200 ml
<b>Hinweis: Die angegebenen Werte können Schwankungen unterliegen.</b>			

## GARANTIE UND KUNDENDIENST

**Garantie**

Für ausführliche Informationen zur Garantie und der damit verbundenen Bedingungen ist auf das separat gelieferte Garantieheft Bezug zu nehmen.

**Kundendienst**

Wir möchten sicherstellen, dass Sie mit Ihrem Gerät zufrieden sind. Sollten Sie dies nicht bereits getan haben, so registrieren Sie das Produkt bitte unter [www.philips.com/welcome](http://www.philips.com/welcome). Auf diese Weise können wir mit Ihnen in Kontakt bleiben und Ihnen die Erinnerungen für die Reinigungs- und Entkalkungsvorgänge zusenden.

Für Hilfe oder den Kundendienst besuchen Sie die Webseite Philips [www.philips.com/support](http://www.philips.com/support) oder wenden sich an die Hotline Philips in Ihrem Land. Die entsprechende Kontaktnummer wird im separat gelieferten Garantieheft oder unter der Adresse [www.philips.com/support](http://www.philips.com/support) genannt.

## BESTELLUNG VON PFLEGE-PRODUKTEN

Für die Reinigung und das Entkalken dürfen ausschließlich die Pflege-Produkte von Saeco benutzt werden. Diese Produkte sind im Online-Shop Philips unter [www.shop.philips.com/service](http://www.shop.philips.com/service), beim Händler Ihres Vertrauens oder bei autorisierten Kundendienstzentren erhältlich.

Sind die Pflege-Produkte für das Gerät nicht erhältlich, so wenden Sie sich an die Hotline Philips in Ihrem Land.

Die jeweiligen Kontaktdaten werden im separat gelieferten Garantieheft oder unter der Adresse [www.philips.com/support](http://www.philips.com/support) genannt.

Übersicht über die Pflege-Produkte



- Entkalker CA6700



- Einsatz Wasserfilter INTENZA+ CA6702



- Fett HD5061



- Kaffeeentlöser-Tabletten CA6704



- Wartungs-Kit CA 6706







03

Rev.01 del 15-02-15



421946023371

DE

03

Der Hersteller behält sich das Recht vor, Änderungen jeder Art ohne Vorankündigung vorzunehmen.



[www.philips.com/welcome](http://www.philips.com/welcome)