

PHILIPS

GC330 series



User manual

Buku Petunjuk Pengguna

사용 설명서

Manual pengguna

คู่มือผู้ใช้

Hướng dẫn sử dụng

用户手册

使用手冊



3



4



5



9



11



16



18



19



20



21



23

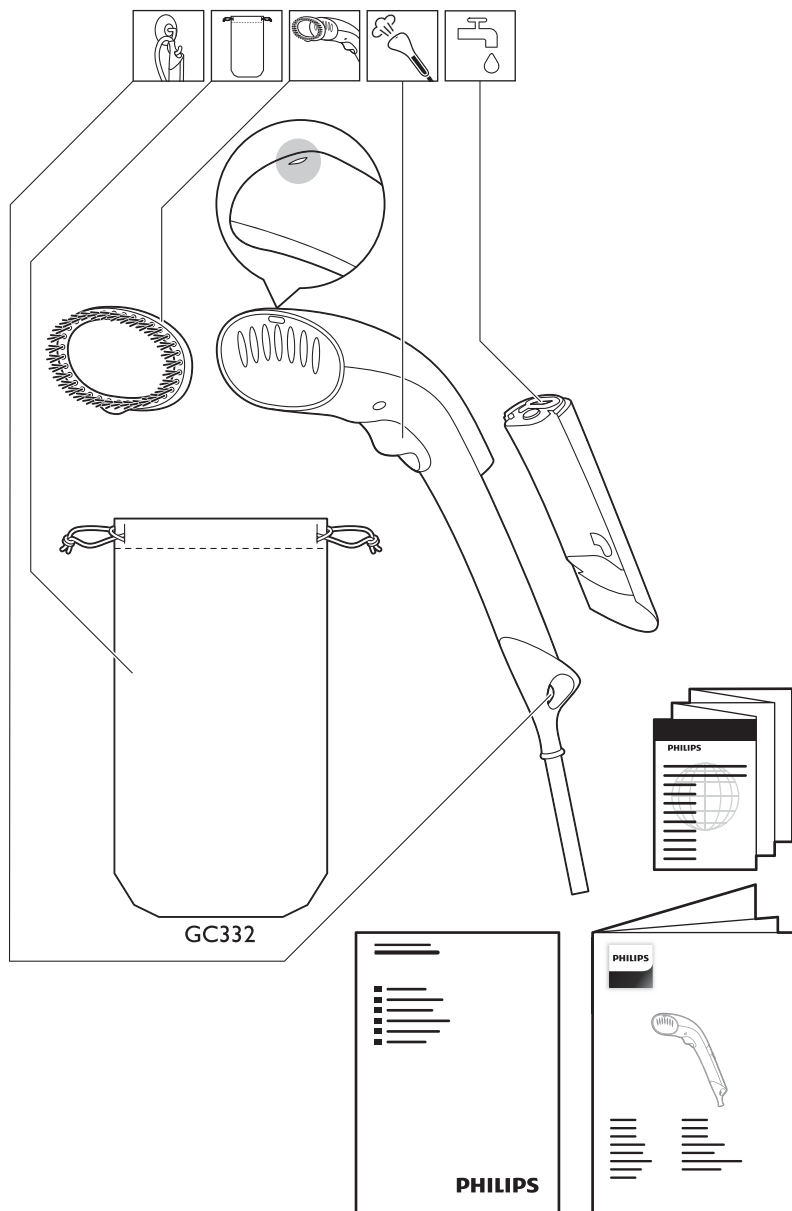

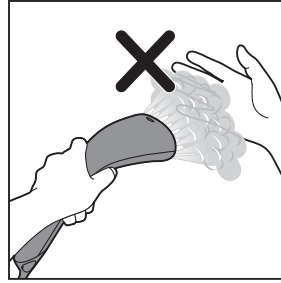
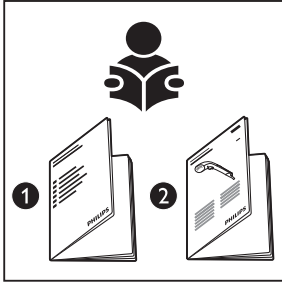

EN Do not use your bare hand as a supporting surface when you steam. Pull the sides of the garment to stretch it. Do not place the steamer head on the power cord after use.

ID Jangan menggunakan tangan kosong sebagai landasan pendukung saat menguapi. Tarik sisi pakaian untuk merentangkannya. Jangan letakkan kepala penyembur uap di kabel daya setelah digunakan.

KO 스팀 다리미를 사용할 때는 맨손으로 옷감을 잡지 마십시오. 옷감의 끝을 잡아당겨 펴십시오. 사용 후에는 스팀머 헤드를 전원 코드 위에 올려 놓지 마십시오.

MS Jangan gunakan tangan anda sebagai permukaan sokongan semasa anda menstim pakaian. Tarik sisi pakaian untuk menegangkannya. Jangan letak kepala penstim pada kord kuasa selepas penggunaan.

TH อย่าใช้มือเปล่าในการรองพื้นผิวเมื่อคุณใช้ไอน้ำ ดึงด้านข้างของเสื้อผ้าเพื่อยืดให้ตึง ห้ามวางหัวพ่นไอน้ำไว้บนสายไฟหลังจากใช้งาน

VI Không dùng tay trần của bạn làm bề mặt đỡ khi ủi hơi. Kéo căng vải ở góc. Không đặt đầu bàn ủi hơi lên trên dây điện sau khi sử dụng.

ZH-S 熨烫时请不要用手作为支撑面。拉紧衣物的侧边以将其展开。切勿在使用后将蒸汽喷头放在电源线上。

ZH-T 進行蒸氣熨燙時，請勿直接以未受保護的手作為支撐平面。拉扯衣物兩側，讓它展開攤平。使用完畢後，切勿將蒸氣噴頭放在電源線上。

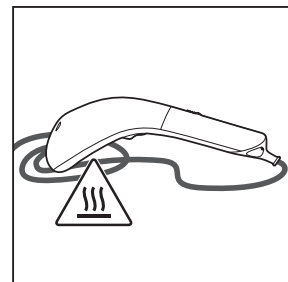
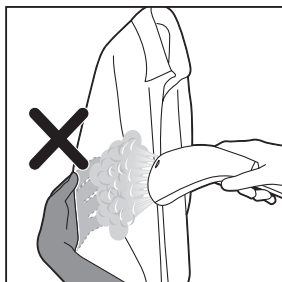



EN Your appliance has been designed to be used with tap water. In case you live in an area with hard water, fast scale build-up may occur. Therefore, it is recommended to check the water hardness first with the test strip provided (For specific types only).

Immerse all the squares on the test strip in tap water for 1 second. Shake off excess water for 60 seconds. Check how many squares have changed color and refer to the following table for water recommendation. Do not consider color changes on a minor part of a square or colors that change after 3 minutes.

ID Alat Anda dirancang untuk digunakan bersama air keran. Apabila Anda tinggal di daerah dengan kesadahan air tinggi, kerak akan cepat terbentuk. Karena itu, disarankan untuk memeriksa kesadahan air terlebih dahulu dengan strip uji yang disediakan (Untuk tipe tertentu saja).

Benamkan semua bagian kotak pada strip uji di dalam air keran selama 1 detik. Buang kelebihan air dengan menggoyang selama 60 detik. Periksa berapa banyak kotak yang berubah warna dan lihat tabel berikut untuk rekomendasi air. Jangan pertimbangkan perubahan warna pada bagian kecil kotak atau warna yang berubah setelah 3 menit.

KO 이 제품은 수도물을 사용하도록 제작되었습니다. 사용 지역의 수도물이 경수일 경우 석회질이 더 빨리 생성될 수 있습니다. 따라서 제공된 검사지로 물 경도를 먼저 확인하는 것이 좋습니다(특정 모델만 해당).

검사지에 표시된 모든 사각형을 수도물에 1초 동안 담그십시오. 60초 동안 흔들어 물기를 털어내십시오. 검사지에서 색이 변한 사각형 수를 확인하고 권장 용수에 대해 아래 표를 참조하십시오. 사각형 색 변화가 미미하거나 검사 후 3분이 지나 색이 변한 것은 제외됩니다.

MS Perkakas anda telah direka untuk digunakan dengan air paip. Jika anda tinggal di kawasan yang mempunyai air liat, pembentukan kerak yang cepat mungkin akan berlaku. Oleh itu, anda disyorkan untuk memeriksa tahap keliatan air dahulu menggunakan jaluran uji yang dibekalkan (Untuk jenis tertentu sahaja).

Celupkan semua segi empat pada jaluran uji dalam air paip selama 1 saat. Buang lebih air selama 60 saat. Kira bilangan segi empat yang telah bertukar warna dan rujuk pada jadual berikut berkenaan saranan air. Perubahan warna pada bahagian kecil segi empat atau warna yang berubah selepas 3 minit tidak perlu diambil kira.

TH เครื่องของคุณได้รับการออกแบบมาให้ใช้กับน้ำประปา หากคุณอาศัยอยู่ในพื้นที่ที่น้ำกระด้าง อาจเกิดตะกรันสะสมอย่างรวดเร็ว ดังนั้น เราขอแนะนำให้ตรวจสอบความกระด้างของน้ำด้วยแผ่นทดสอบที่มีมาให้ก่อน (สำหรับเฉพาะบางรุ่นเท่านั้น)

จุ่มช่องสี่เหลี่ยมทั้งหมดบนแผ่นทดสอบลงในน้ำประปา 1 วินาที สบบน้ำส่วนเกินออกเป็นเวลา 60 วินาที ตรวจสอบว่ามีช่องสี่เหลี่ยมบนแผ่นทดสอบที่เปลี่ยนสีไปที่ช่อง แล้วดูคำแนะนำเรื่องน้ำในตารางต่อไปนี้อยู่ นำการเปลี่ยนสีเพียงเล็กน้อยบนช่องสี่เหลี่ยม หรือสีที่เปลี่ยนหลังจากการทดสอบ 3 นาทีมาพิจารณา

VI Thiết bị của bạn đã được thiết kế để sử dụng nước máy. Trong trường hợp bạn sống tại khu vực có nước rất cứng, việc tích tụ cặn nhanh sẽ xảy ra. Vì vậy, chúng tôi khuyên bạn trước tiên kiểm tra độ cứng của nước bằng que thử đi kèm (Chỉ với một số kiểu nhất định).

Nhúng tất cả các ô vuông trên que thử vào trong nước máy trong 1 giây. Lắc sạch nước đọng lại trong 60 giây. Kiểm tra xem có bao nhiêu ô vuông đã đổi màu và tham khảo bảng loại nước khuyến dùng dưới đây. Không chú ý màu thay đổi trên một phần nhỏ của một ô vuông hoặc các màu thay đổi sau 3 phút.

ZH-S 根据设计，您的产品适合使用自来水。如果您所居住的区域水质较硬，水垢积聚会非常快。因此，建议先用随附的测试条检查水的硬度（仅限于特定型号）。

将测试条上的所有方块浸入自来水中 1 秒钟。甩动 60 秒，甩掉多余的

水份。检查变色的方块数并参阅下表了解推荐用水。对于方块上的一小部分变色或 3 分钟后的变色不必考虑。

ZH-T 您的產品乃專為搭配自來水使用而設計。如果您居住的地區水質硬度高，可能會快速堆積水垢。因此建議您先以隨附的試紙檢查水質硬度（僅適用特定機型）。

請將試紙上的所有方塊浸泡於自來水中 1 秒。甩乾多餘的水份 60 秒。檢查有多少方塊改變顏色，並請參閱下表，取得水質建議。請勿考慮方塊上的局部顏色變化，或是 3 分鐘之後才改變的顏色。

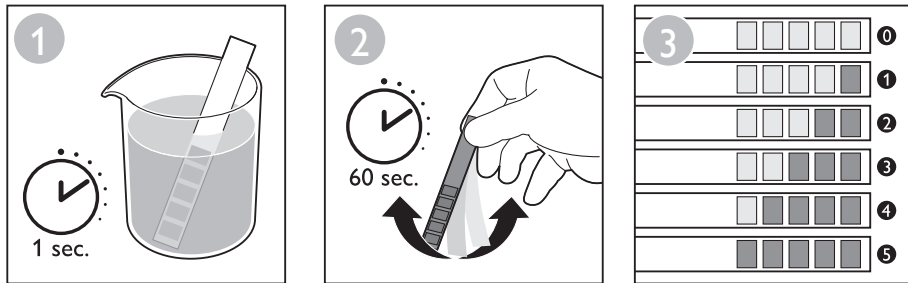

	Squares with colour change	Water hardness	Water recommendation
EN	0	Very soft water	Tap water
	1	Soft water	Tap water
	2	Medium hard water	Distilled or purified water
	3	Hard water	Distilled or purified water
	4	Very hard water	Distilled or purified water
	5	Extremely hard water	Distilled or purified water

	Kotak yang berubah warnanya	Kesadahan air	Rekomendasi air
ID	0	Kesadahan air sangat rendah	Air keran
	1	Kesadahan air rendah	Air keran
	2	Kesadahan air sedang	Air suling atau yang dimurnikan
	3	Kesadahan air tinggi	Air suling atau yang dimurnikan
	4	Kesadahan air sangat tinggi	Air suling atau yang dimurnikan
	5	Air sadah ekstrem	Air suling atau yang dimurnikan

색이 변한 사각형	물 경도	권장 용수
KO 0	심한 연수	수돗물
1	연수	수돗물
2	중간 정도의 경수	증류수 또는 정제수
3	경수	증류수 또는 정제수
4	심한 경수	증류수 또는 정제수
5	심한 경수	증류수 또는 정제수

Persegi dengan perubahan warna	Keliatan air	Saranan air
MS 0	Air sangat lembut	Air paip
1	Air lembut	Air paip
2	Air liat sederhana	Air suling atau air tulen
3	Air liat	Air suling atau air tulen
4	Air sangat liat	Air suling atau air tulen
5	Air sangat liat	Air suling atau air tulen

ข่องสี่เหลี่ยมที่เปลี่ยนสี	ความกระด้างของน้ำ	คำแนะนำเรื่องน้ำ
TH 0	น้ำอ่อนมาก	น้ำประปา
1	น้ำอ่อน	น้ำประปา
2	น้ำกระด้างปานกลาง	น้ำกลั่นหรือน้ำที่กรองแล้ว
3	น้ำกระด้าง	น้ำกลั่นหรือน้ำที่กรองแล้ว
4	น้ำกระด้างมาก	น้ำกลั่นหรือน้ำที่กรองแล้ว
5	น้ำที่มีความกระด้างมาก	น้ำกลั่นหรือน้ำที่กรองแล้ว

Số ô vuông đổi màu	Độ cứng của nước	Loại nước khuyên dùng
VI 0	Nước rất mềm	Nước máy
1	Nước mềm	Nước máy
2	Nước cứng trung bình	Nước cất hoặc nước tinh khiết
3	Nước cứng	Nước cất hoặc nước tinh khiết
4	Nước rất cứng	Nước cất hoặc nước tinh khiết
5	Nước siêu cứng	Nước cất hoặc nước tinh khiết

变色的方块	水硬度	推荐用水
ZH-S 0	水很软	自来水
1	软水	自来水
2	中等硬水	蒸馏水或纯净水
3	硬水	蒸馏水或纯净水
4	水很硬	蒸馏水或纯净水
5	硬度极高的水	蒸馏水或纯净水

改變顏色的方塊	水質硬度	水質建議
ZH-T 0	極軟水	自來水
1	軟水	自來水
2	水質硬度中等	蒸餾水或淨化水
3	硬水	蒸餾水或淨化水
4	水質硬度很高	蒸餾水或淨化水
5	強硬水	蒸餾水或淨化水

EN Do not add perfume, water from tumble dryer, vinegar, magnetically treated water (e.g., Aqua+), starch, descaling agents, ironing aids, chemically descaled water or other chemicals as they may cause water spitting, brown staining or damage to your appliance.

ID Jangan tambahkan parfum, air dari pengering pakaian, cuka, air magnetik (misalnya Aqua+), kanji, zat pembersih kerak, pelicin pakaian, air bebas kerak dengan proses kimia, atau bahan kimia lain karena dapat menyebabkan air menyembur, noda cokelat, atau kerusakan pada alat.

KO 다리미에 향수, 회전식 건조기의 물, 식초, 자기 처리된 물(예: Aqua+), 풀, 석회질 제거제, 다리질 보조제, 이물질 제거용 화학 약품이나 기타 화학 약품을 넣지 마십시오. 물이 튀거나 갈색 얼룩이 생기거나 다리미가 손상될 수 있습니다.

MS Jangan tambah minyak wangi, air dari mesin pengering, cuka, air yang dirawat secara magnet (misalnya, Aqua+), kanji, agen penanggal kerak, bahan bantu penyeterikaan, air yang dinyahkerak secara kimia atau bahan kimia lain kerana ia boleh menyebabkan air berdetus, kesan kotoran perang atau kerosakan pada perkakas anda.

TH อย่าใส่น้ำหอม น้ำจากเครื่องอบผ้า น้ำส้มสายชู น้ำที่เป็นผลจากพลังงานแม่เหล็ก (เช่น Aqua+) แป้ง น้ำยาขจัดคราบตะกรัน น้ำยารีดผ้าเรียบ ผลิตภัณฑ์สำหรับการรีดผ้าหรือสารเคมีอื่นๆ เนื่องจากอาจทำให้น้ำกระเด็น เกิดคราบสีน้ำตาล หรือทำให้เครื่องเสียหายได้

VI Không thêm nước hoa, nước từ máy sấy đảo, giấm, nước đã khử từ tính (ví dụ: Aqua+), hồ vôi, chất làm sạch cặn, chất phụ trợ ủi, nước đã được tẩy sạch bằng hóa chất hoặc các hóa chất khác do các chất này có thể gây tình trạng phun nước, ô vàng hoặc làm hỏng thiết bị của bạn.

ZH-S 请勿加入香水、转筒式干燥机中的水、醋、磁处理水(如 Aqua+)、淀粉、除垢剂、熨衣剂、化学除垢或其他化学物质, 这些会造成喷水、留下棕色污渍或损坏产品。

ZH-T 請勿將香水、滾筒式烘乾機的水、醋、磁化水(例如 Aqua+)、燙衣漿、除垢劑、熨燙添加劑、經化學除垢的水或其他化學物質加入產品中, 否則可能造成水噴濺溢漏、產生棕色汗漬或損壞產品。

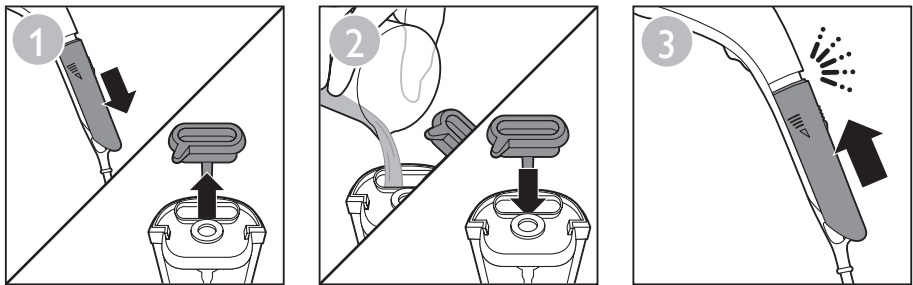



EN The light goes on when the steamer is plugged in.
It takes about 45 seconds for the steamer to heat up sufficiently and be ready for use vertically, and 90 seconds for use horizontally. When steam is ready, direct the steam away for a few seconds before you begin your session, as the initial steam may contain water droplets.
Always keep the steam trigger pressed continuously during steaming.
The steaming process can create small wet spots in the garment. The garment may also be slightly damp due to the steam.
After your session, leave your garment out to dry before you keep or wear it.
For more tips on how to steam different types of garments, please visit www.philips.com/garmentsteamers.

ID Lampu menyala saat penyembur uap telah tersambung ke arus listrik.
Diperlukan waktu sekitar 45 detik untuk penyembur uap menghasilkan cukup panas dan siap untuk digunakan secara vertikal, dan 90 detik untuk digunakan secara horizontal.
Bila uap sudah siap, jauhkan uap beberapa detik sebelum memulai sesi penguapan, karena uap awal mungkin mengandung titik-titik air.
Tetap tekan pemacu uap selama penguapan.
Proses penguapan dapat membentuk sedikit noda basah pada pakaian. Pakaian juga menjadi sedikit lembab karena uap.
Setelah penguapan, biarkan pakaian kering sebelum menyimpan atau mengencangkannya.
Untuk tip tentang cara menguapi berbagai jenis pakaian, silakan kunjungi www.philips.com/garmentsteamers.

KO 스티머가 전원에 연결되면 표시등이 켜집니다.
충분히 예열되어 스티머를 수직으로 사용할 준비가 되려면 약 45초, 수평으로 사용할 준비가 되려면 90초 정도가 걸립니다.
스팀을 처음 분사하면 물방울이 떨어질 수 있습니다. 스팀 다리미를 사용할 준비가 되면 다리미를 사용하기 전에 몇 초간 스팀을 다른 곳에 분사해 보십시오.
스팀 다리미를 하는 동안에는 항상 스팀 버튼을 계속 누르고 계십시오.
스팀 다리미를 하면 옷에 약간의 젖은 얼룩이 생길 수 있습니다. 또한 스팀을 분사하면 옷이 약간 축축해진 느낌이 들 수 있습니다.
스팀 다리미를 한 후에는 옷을 보관하거나 입기 전에 건조시키십시오.
다양한 옷감을 스팀 다리미하는 방법에 대한 더 많은 정보를 보시려면 www.philips.com/garmentsteamers 를 방문해 주십시오.

MS Lampu menyala apabila plag penstim dipasang.
Ia mengambil masa lebih kurang 45 saat untuk penstim menjadi cukup panas dan sedia untuk digunakan secara menegak dan 90 saat untuk digunakan secara mendatar.
Apabila stim sudah sedia, arahkan stim ke arah lain selama beberapa saat sebelum anda memulakan sesi anda, kerana stim awal mungkin mengandungi titisan air.
Sentiasa pastikan pencetus stim ditekan secara berterusan semasa menstim.
Proses menstim boleh membentuk tompok basah kecil pada pakaian. Pakaian juga mungkin menjadi lembap sedikit disebabkan stim.
Selepas sesi anda, biarkan pakaian anda kering sebelum anda menyimpan atau memakainya.
Untuk mendapatkan petua selanjutnya berkenaan cara menstim pelbagai jenis pakaian, sila lawati www.philips.com/garmentsteamers.

TH ไฟตัดสว่างขึ้นเมื่อเสียบปลั๊กเครื่องพ่นไอน้ำ เครื่องพ่นไอน้ำจะใช้เวลาในการทำความร้อนที่มีประสิทธิภาพประมาณ 45 วินาที จากนั้นจะพร้อมใช้งานในแนวตั้ง และ 90 วินาทีสำหรับการใช้งานในแนวนอน

เมื่อไอน้ำพร้อมใช้งาน ให้พ่นไอน้ำออกสักครู่ก่อนเริ่มการใช้งาน เนื่องจากไอน้ำในระยะแรกอาจมีน้ำละอองน้ำ

กดปุ่มใช้พลังไอน้ำค้างไว้ต่อเนื่องในระหว่างการพ่นไอน้ำ

กระบวนการพ่นไอน้ำสามารถทำให้มีรอยเปื้อกบนผ้าได้ เนื้อผ้าอาจชุ่มเล็กน้อยเนื่องจากไอน้ำ หลังจากการพ่นไอน้ำ ปลดผ้าให้แห้งก่อนจัดเก็บหรือสวมใส่

สำหรับเคล็ดลับเพิ่มเติมเกี่ยวกับวิธีการรีดเสื้อผ้าชนิดต่างๆ ด้วยพลังไอน้ำ โปรดเยี่ยมชม www.philips.com/garmentsteamers.

VI Đền bật sáng khi bàn ủi hơi được cắm điện. Mất khoảng 45 giây để bàn ủi hơi đủ nóng và sẵn sàng ủi theo chiều thẳng đứng và 90 giây để ủi theo chiều ngang.

Khi hơi nước đã sẵn sàng, trở hơi nước ra xa trong vài giây trước khi bắt đầu ủi, vì hơi nước ban đầu có thể chứa nước đọng thành giọt.

Luôn ấn nút bấm hơi nước liên tục trong khi ủi hơi.

Quy trình ủi hơi có thể tạo ra các vết ố nhỏ trên quần áo. Quần áo cũng có thể hơi ẩm do ủi hơi.

Sau khi ủi hơi, hãy để quần áo khô trước khi cất đi hoặc mặc quần áo.

Để biết các mẹo về cách ủi hơi những loại quần áo khác nhau, vui lòng truy cập www.philips.com/garmentsteamers.

ZH-S 蒸汽挂烫机接通电源后，指示灯亮起。蒸汽挂烫机充分加热，且垂直方向使用准备就绪约需 45 秒，水平方向使用准备就绪需 90 秒。

蒸汽就绪后，请将蒸汽朝向其它方向几秒钟然后再开始熨烫，因为开始的蒸汽可能包含水滴。

进行蒸气熨烫时，持续按下蒸汽开关。

蒸汽熨烫过程可能在衣物上留下小湿点。衣物也会因为蒸汽而造成轻微潮湿。

熨烫之后，请让衣物干燥后再收起或穿着。

有关如何对不同类型的衣服进行蒸气熨烫的更多提示，请访问 www.philips.com/garmentsteamers.

ZH-T 蒸氣插電時，指示燈會亮起。要讓蒸氣機充分加熱並準備就緒以供垂直使用約需 45 秒的時間，如要水平使用則需 90 秒鐘。

由於初始蒸氣可能含有水滴，因此準備要使用蒸氣時，請先將蒸氣導向他處幾秒，再開始熨燙。

請在蒸氣熨燙過程中持續按住蒸氣觸動器。

在蒸氣熨燙的過程中，衣物可能會出現小水印。衣物也可能因為蒸氣而略顯潮溼。

收納或穿著經熨燙的衣物之前，請務必將衣物晾乾。

針對各類衣物的蒸氣熨燙方法，若想取得更多秘訣，請造訪 www.philips.com/garmentsteamers.

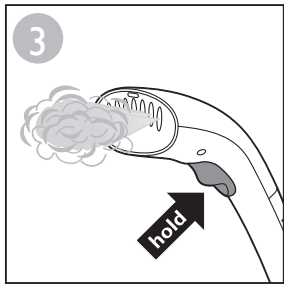
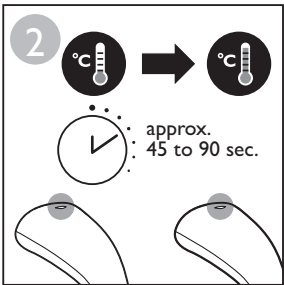
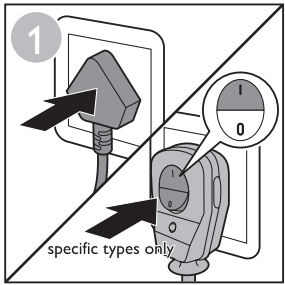

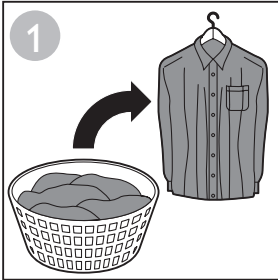

EN You can dewrinkle garments more easily if you spread the laundry properly after you have washed it. Hang the garments on hangers to dry them with fewer wrinkles.

ID Anda dapat menghilangkan kerutan pada pakaian dengan lebih mudah jika Anda membentangkan cucian dengan baik setelah Anda mencucinya. Gantung pakaian pada gantungan untuk mengeringkannya dengan lebih sedikit kerutan.

KO 의류를 세탁한 후 짙 펴서 말리면 스티머로 주름을 펴기가 더 쉽습니다. 의류에 주름이 덜 가도록 옷걸이에 세탁물을 걸어서 말리십시오.

MS Anda boleh menghilangkan kedutan pada pakaian dengan lebih mudah jika anda menyidai pakaian dengan betul setelah anda membasuhnya. Gantung pakaian pada penyangkut untuk mengeringkannya dengan kedutan yang sedikit.

TH คุณสามารถขจัดรอยยับของผ้าได้ง่ายยิ่งขึ้นถ้าคุณตึ่งผ้าออกให้ดีภายหลังการซัก ตากเสื้อผ้าบนไม้แขวนจะมีรอยยับน้อยลง

VI Bạn có thể loại bỏ nếp nhăn của quần áo dễ dàng hơn nếu bạn giũ quần áo đúng cách sau khi giặt. Treo quần áo lên để phơi khô quần áo giúp giảm nếp nhăn.

ZH-S 如果您在洗衣后正确展开衣物，您为衣物除皱将更轻松。将衣物悬挂在衣架上晾干以减少褶皱。

ZH-T 如果您在洗濯衣物之後將它妥善攤平，就可更輕鬆地整平衣物皺痕。使用衣架晾掛衣物可減少皺痕。

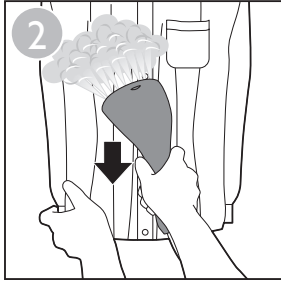

EN For shirts with buttons, close the first button on the collar to help straighten the fabric. When you are steaming, press the steamer head against the garment. At the same time, pull the sides of the garment with your other hand to stretch it.

ID Untuk atasan berkancing, kaitkan kancing pertama pada kerah untuk membantu meluruskan kain. Saat Anda menguapi, tekan kepala penyembur uap pada pakaian. Pada saat yang sama, tarik sisi pakaian dengan tangan lain untuk merentangkannya.

KO 단추가 달린 셔츠는 다림질하기 쉽도록 칼라의 첫 번째 단추를 잠급니다. 스팀을 분사할 때 스팀머 헤드를 옷감에 대고 지긋이 누릅니다. 이 때 다른 손으로는 옷감의 끝을 잡아 당겨줍니다.

MS Untuk baju dengan butang, tutup butang pertama pada kolar untuk membantu meluruskan fabrik. Semasa anda menstim, letakkan kepala penstim pada pakaian. Pada masa yang sama, tarik sisi pakaian dengan tangan yang satu lagi untuk menegangkannya.

TH สำหรับเสื้อเชิ้ตที่มีกระดุม ให้ติดกระดุมบนสุดที่คอเสื้อเพื่อช่วยยืดเส้นใยผ้า

เมื่อคุณกำลังใช้เครื่องพ่นไอน้ำ ให้กดหัวพ่นไอน้ำแนบกับเนื้อผ้า ในขณะเดียวกัน ให้ดึงด้านข้างของเสื้อผ้าวัยมืออีกด้านหนึ่งเพื่อยืดให้ตึง

VI Với áo sơ mi có cúc, cài cúc đầu tiên ở cổ để giúp kéo thẳng vải.

Khi bạn ủi hơi, hãy ấn đầu bàn ủi lên quần áo. Cùng lúc đó, dùng tay còn lại để kéo giãn quần áo.

ZH-S 对于带纽扣的衬衫，请扣上领口第一颗扣子，有助于令织物更挺直。

蒸汽熨烫时，请将蒸汽喷头按向衣物。同时，用另一只手拉紧衣物的侧边以将其展开。

ZH-T 針對有鈕扣的襯衫，扣上衣領上的第一顆鈕扣，有助於拉直布料。

進行蒸氣熨燙時，請將蒸氣噴頭按壓在衣物上。同時用另一隻手拉扯衣物兩側，讓它展開攤平。

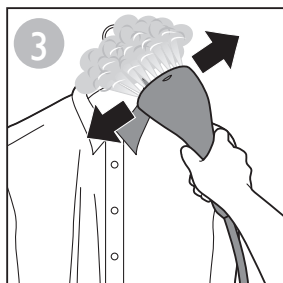

EN Hold the trigger and move the steamer horizontally along the collar.

ID Tahan pemicu dan gerakkan penguap secara horizontal sepanjang kerah.

KO 스팀 버튼을 누른 채 칼라를 따라 스티머를 수평으로 이동합니다.

MS Pegang pencetus dan gerakkan penstim secara mendatar sepanjang kolar.

TH กดปุ่มใช้พลังไอน้ำค้างไว้ และเคลื่อนเครื่องพ่นไอน้ำไปในแนวนอนตามคอเสื้อ

VI Giữ nút bấm và di chuyển bàn ủi hơi theo chiều ngang theo cổ.

ZH-S 按住开关并沿着领口水平移动蒸汽挂烫机。

ZH-T 按住觸動器並沿著衣領水平移動蒸氣熨機。

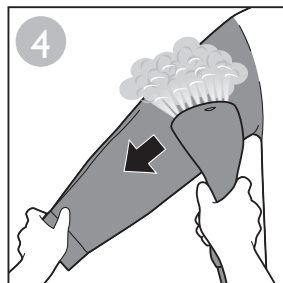

EN To steam sleeves, start from the shoulder area and move the steamer head downwards. Steam while you pull the sleeve diagonally down with the other hand.

ID Untuk menguapi lengan baju, mulailah dari area bahu dan gerakkan kepala penyembur uap ke bawah. Uapi saat Anda menarik lengan baju secara diagonal dengan tangan yang lain.

KO 소매를 다리려면 스티머 헤드를 어깨 부분에서부터 시작해 아래쪽으로 이동합니다. 다른 손으로 소매를 대각선 아래로 잡아당기면서 다림질합니다.

MS Untuk menstim lengan baju, mula dari kawasan bahu dan gerakkan kepala penstim ke arah bawah. Stimkan apabila anda menarik lengan baju ke bawah dengan tangan lagi satu.

TH ในการรีดแขนเสื้อ ให้เริ่มจากบริเวณหัวไหล่ และเลื่อนหัวพ่นไอน้ำลงล่าง พ่นไอน้ำขณะที่คุณใช้มืออีกข้างหนึ่งดึงแขนเสื้อเป็นแนวทแยงมุมลงมา.

VI Để ủi hơi tay áo, hãy bắt đầu từ vùng vai và di chuyển đầu bàn ủi hơi xuống dưới. Ủi trong khi bạn dùng tay còn lại kéo tay áo chéo xuống.

ZH-S 要对袖子进行蒸汽熨烫，请从肩膀区域开始，并向下移动蒸汽喷头。熨烫的同时，请用另一只手沿对角线向下拉衣袖。

ZH-T 如要以蒸氣熨燙袖子，請由肩部開始，並將蒸氣噴頭向下移動。一邊熨燙，一邊用另一隻手將袖子往對角線方向往下拉。

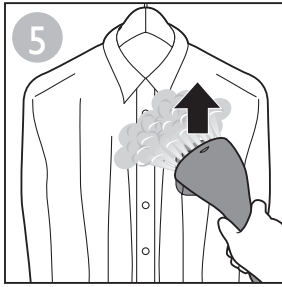

EN For shirt pockets, move the steamer head upwards against the fabric.

The appliance can be used for creating a natural look and for quick touch-ups. For garments with tough wrinkles and for a more formal look, it is recommended to use an iron in addition.

ID Untuk kantung baju, gerakkan kepala penyembur uap ke atas pada kain.

Alat ini dapat digunakan untuk membuat tampilan alami dan untuk polesan cepat. Untuk pakaian dengan kerutan yang membandel dan untuk tampak lebih formal, disarankan untuk menambahkan dengan penggunaan setrika.

KO 셔츠 주머니는 스티머 헤드를 옷감에 대고 위쪽으로 이동합니다.

이 제품을 사용하면 빠른 손질은 물론 자연스러운 연출이 가능합니다. 구김이 심한 옷감이나 격식을 갖춘 의복에는 추가로 일반 다리미를 사용하는 것이 좋습니다.

MS Untuk poket baju, gerakkan kepala penstim ke arah atas pada fabrik.

Perkakas boleh digunakan untuk mewujudkan rupa yang semula jadi dan untuk kemas segera. Untuk pakaian yang mempunyai kedutan kasar dan untuk mendapat rupa yang lebih formal, anda disyorkan untuk menggunakan seterika sebagai tambahan.

TH สำหรับกระเป๋าเสื้อเชิ้ต ให้เลื่อนหัวพ่นไอน้ำขึ้นด้านบนบนเนื้อผ้า

เครื่องชนิดนี้เหมาะสำหรับลุคที่ดูเป็นธรรมชาติ และการรีดแก้ไขอย่างรวดเร็ว สำหรับเสื้อผ้ามีรอยยับมากๆ และลุคที่ดูเป็นทางการมากขึ้น ขอแนะนำให้ใช้เตารีดเสริมด้วย

VI Với túi áo sơ mi, di chuyển đầu bàn ủi hơi lên trên và ấn vào vải.

Thiết bị có thể được dùng để ủi nhanh và mang lại vẻ ngoài tự nhiên cho quần áo. Đối với quần áo có nếp nhăn khó xử lý và cho vẻ ngoài trang trọng hơn, chúng tôi khuyên bạn sử dụng thêm bàn ủi.

ZH-S 对于衬衣口袋，请将蒸汽喷头朝向衣物并向上移动。

本产品适合于打造自然造型和快速处理。对于具有顽固褶皱的衣物和更正式的造型，建议您使用电熨斗。

ZH-T 針對襯衫口袋，請將蒸氣噴頭按壓在布料上並向上移動。

本產品可用於創造自然有型的效果，並且迅速整飾衣物。如需處理衣物頑強皺痕，或是需要更正式的造型，建議您另以熨斗加強效果。

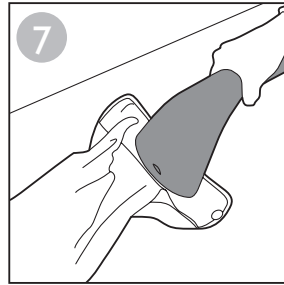
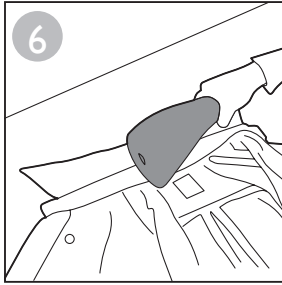

EN Shirt collar and cuffs may be placed on horizontal support for steaming to better remove creases.

ID Kerah dan manset baju dapat diletakkan di penyangga horizontal saat penguapan untuk menghilangkan kusut dengan lebih mudah.

KO 주름을 더욱 효과적으로 제거하기 위해 스팀 다리미질 할 때 셔츠 옷깃과 소매를 평평한 다리미판에 올려놓을 수 있습니다.

MS Kolar baju dan lipatan lengan boleh diletakkan pada sokongan mendatar untuk distim bagi melicinkan kedutan dengan lebih baik.

TH ในการรีดคอปกและข้อมือเสื้อ อาจวางราบบนที่รองเพื่อให้จัดรอยยับได้ดียิ่งขึ้น

VI Có thể đặt cổ áo và cổ tay áo sơ mi trên bề mặt đỡ nằm ngang để ủi giúp loại bỏ vết nhăn tốt hơn.

ZH-S 衬衫衣领和袖口可放置在水平支撑面，以便蒸汽熨烫时更好地去除褶皱。

ZH-T 襯衫衣領與袖口可置於水平支座上進行蒸氣熨燙，以達到最佳的除皺效果。

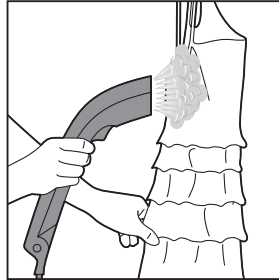
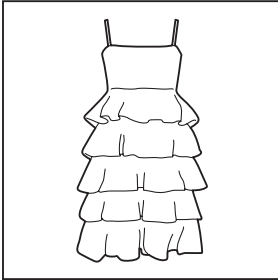

EN Keep the steamer head a slight distance away from dresses with frills, ruffles, ruching or sequins. Use only the steam to loosen the fabric. You can also steam from the inside.

ID Jaga jarak kepala penyembur uap dari gaun dengan jumbai, kerutan, rajutan, atau payet. Hanya gunakan uap untuk melemaskan kain. Anda juga dapat menguapi pakaian dari dalam.

KO 프릴, 주름 장식, 루시 장식 또는 스팅글 장식이 달린 원피스의 경우는 스티머 헤드를 원피스에서 약간 떨어진 곳에서 잡습니다. 옷감이 퍼질 정도로만 소량의 스티밍을 분사하십시오. 옷 안쪽에서부터 스티밍을 분사할 수도 있습니다.

MS Jauhkan kepala penstim daripada pakaian dengan ropol atau labuci. Gunakan stim sahaja untuk melonggarkan fabrik. Anda juga boleh menstim daripada belah dalam.

TH รักษาระยะห่างเล็กน้อยระหว่างหัวพ่นไอน้ำจากจีบ กลีบ ลูกไม้ หรือเครื่องประดับโลหะ ใช้ไอน้ำเพียงไอน้ำเพื่อทำให้เนื้อผ้าคลายตัว คุณสามารถพ่นไอน้ำจากด้านในของเสื้อผ้าได้

VI Giữ đầu bàn ủi hơi cách xa một chút với váy có diềm xếp nếp, trang trí xếp nếp hoặc trang trí kim sa, kim tuyến. Chỉ sử dụng hơi nước để kéo giãn vải. Bạn cũng có thể ủi mặt trong của quần áo.

ZH-S 对于带有装饰、褶边、褶皱或亮片的女装，请让蒸汽喷头与裙子保持较小的距离。请仅使用蒸汽来松散织物。您也可以由内侧用蒸汽熨烫衣物。

ZH-T 蒸氣噴頭應與洋裝荷葉邊、波浪褶、百葉褶或亮片保持些許距離。蒸氣只能用來讓這些布料更蓬鬆。您也可以從衣服內面進行蒸氣熨燙。

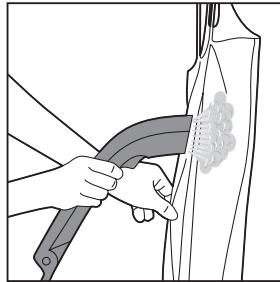
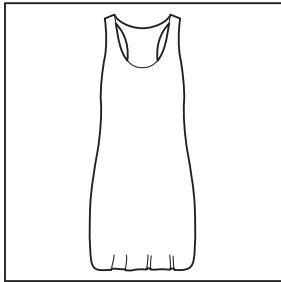

EN For dresses with large flat surfaces, press the steamer head against the fabric and gently move it along the fabric for best result.

ID Untuk gaun dengan permukaan datar yang lebar; tekan kepala penyembur uap pada kain dan gerakkan perlahan sepanjang kain untuk hasil terbaik.

KO 표면이 넓은 경우는 옷감 위에 스티머 헤드를 대고 옷감을 따라 천천히 이동하면서 다림질하면 구김이 잘 펴집니다.

MS Untuk gaun dengan permukaan rata yang besar; tekan kepala penstim pada fabrik dan gerakannya dengan cermat sepanjang fabrik untuk hasil yang lebih baik.

TH สำหรับชุดกระโปรงซึ่งมีเนื้อที่กว้างราบเรียบ ให้ กดหัวเครื่องพ่นไอน้ำลงบนเนื้อผ้า และค่อยๆ เลื่อนไปบนเนื้อผ้าเพื่อให้ได้ผลลัพธ์ที่ดีที่สุด

VI Với váy có bề mặt phẳng rộng, ấn đầu bàn ủi hơi lên vải và di chuyển nhẹ đầu bàn ủi hơi dọc theo vải để có kết quả tốt nhất.

ZH-S 对于有较大平整表面的女装，请将蒸汽喷头按在织物上，并轻轻地沿着织物的方向移动，以获得最佳效果。

ZH-T 針對擁有大片平坦表面的洋裝，請將蒸氣噴頭按壓在布料上，然後輕輕沿著布料移動，以達到最佳效果。

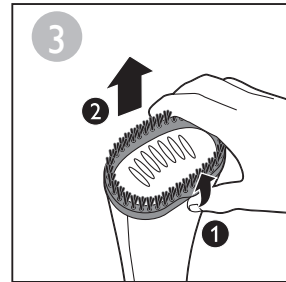
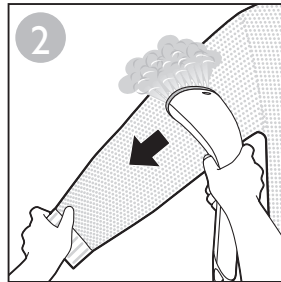
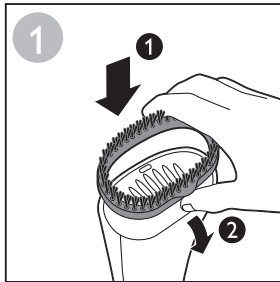

EN The brush attachment improves steam penetration into thick and heavy fabrics for faster results. This is meant to be used with steam. Hold the steam trigger and brush slowly with the bristles touching the garment.

Note: Always unplug the steamer before you attach or detach the brush attachment. Be careful, the steamer head may still be hot.

ID Sikat ini meningkatkan daya tembus uap ke dalam kain yang tebal dan berat agar hasilnya lebih cepat. Sikat ini dimaksudkan untuk digunakan bersama uap. Tahan pemicu uap dan sikat secara perlahan dengan bulu sikat menyentuh pakaian.

Catatan: Selalu cabut colokan penyembur uap sebelum Anda memasang atau melepas sikat. Hati-hati, kepala penyembur uap mungkin masih panas.

KO 브러시 액세서리는 스팀의 침투력을 높여 두껍고 무거운 섬유도 빠르게 다림질할 수 있습니다. 그러므로 스팀 다리미와 함께 사용하는 것이 좋습니다. 스팀 버튼을 누른 채로 옷감에 브러시의 빗살을 대고 천천히 문지르십시오.

참고: 브러시 액세서리를 부착하거나 분리할 때 스팀어의 전원 코드를 뽑으십시오. 스팀머 헤드가 아직 뜨거울 수 있으니 조심하십시오.

MS Alat tambahan berus meningkatkan penembusan stim ke dalam fabrik yang tebal dan berat untuk hasil yang lebih pantas. Ini sepatutnya digunakan dengan stim. Pegang pencetus stim dan berus perlahan-lahan dengan bulu kejur menyentuh pakaian.

Nota: Sentiasa cabut plag penstim sebelum anda memasang atau menanggalkan alat tambahan berus. Berhati-hati, kepala penstim mungkin masih panas.

TH อุปกรณ์แปรงทำให้ไอน้ำสามารถแทรกไปในเนื้อผ้าที่หนาและหนักได้รวดเร็วยิ่งขึ้น ควรใช้งานเมื่อเครื่องพร้อมพ่นไอน้ำ กดปุ่มใช้พลังไอน้ำค้างไว้ แล้วเคลื่อนแปรงอย่างช้าๆ โดยให้ขนแปรงสัมผัสเนื้อผ้า

หมายเหตุ: ถอดปลั๊กเครื่องทำไอน้ำเสมอ ก่อนที่จะติดตั้งหรือถอดอุปกรณ์แปรง โปรดระวังเพราะหัวพ่นไอน้ำอาจยังร้อนอยู่

VI Phụ kiện bàn chải cải thiện sự thâm sâu của hơi nước vào vải dày và nặng giúp ủi nhanh hơn. Phụ kiện này được thiết kế để sử dụng với bàn ủi hơi. Giữ nút bấm hơi nước và chải chậm với sợi cứng tiếp xúc với vải.

Lưu ý: Luôn rút phích cắm của bàn ủi hơi trước khi lắp hoặc tháo phụ kiện bàn chải. Cảnh thận, đầu bàn ủi hơi có thể vẫn còn nóng.

ZH-S 毛刷附件可增强蒸汽对厚重纤维的渗入，更快定型。这是为了与蒸汽配合使用。按住蒸汽开关，用毛刷缓慢刷拭衣物。

注意: 在安装或拆卸毛刷附件之前，请务必拔掉蒸汽挂烫机的电源插头。注意，蒸汽喷头可能仍很烫。

ZH-T 毛刷配件可使蒸氣更深入渗透厚重布料，更快達到效果。此設計應與蒸氣搭配使用。按住蒸氣觸動器，並以刷毛碰觸衣物，慢慢梳理。

備註: 在安裝或拆除毛刷配件之前，請務必先拔除蒸氣機的電源插頭。請小心，蒸氣噴頭可能還是很燙。



EN Clean the appliance and wipe any deposits off the steamer head with a damp cloth and a non-abrasive liquid cleaning agent.

Note: Never use scouring pads, abrasive cleaning agents or aggressive liquids such as alcohol, petrol or acetone to clean the appliance.

ID Bersihkan alat dan seka sisa kotoran yang keluar dari kepala penyembur uap dengan kain lembab dan bahan pembersih cair non-abrasif.

Catatan: Jangan sekali-kali menggunakan sabut gosok, bahan pembersih abrasif atau cairan agresif seperti alkohol, bensin atau aseton untuk membersihkan alat.

KO 제품을 세척하고 젖은 천에 비마모성 액체 세제를 묻혀 스팀머 헤드에 묻은 불순물을 닦아내십시오.

참고: 제품을 세척할 때 수세미, 연마성 세제나 알콜, 휘발유, 아세톤과 같은 강력 세제를 사용하지 마십시오.

MS Bersihkan perkakas dan sapu sebarang mendapan daripada kepala penstim dengan kain lembap dan agen pencuci cecair tidak melelas.

Nota: Jangan sekali-kali gunakan pad penyental, agen pembersih yang melelas atau cecair yang agresif seperti alkohol, petrol atau aseton untuk membersihkan perkakas.

TH ทำความสะอาดเครื่องและเช็ดคราบสกปรกออกจากหัวพ่นไอน้ำด้วยผ้าชุบน้ำหมาดและน้ำยาทำความสะอาดที่ไม่ทำให้เกิดการกัดกร่อน

หมายเหตุ: ห้ามใช้แผ่นใยขัด สารที่มีฤทธิ์กัดกร่อน หรือของเหลวที่มีฤทธิ์รุนแรง เช่น แอลกอฮอล์ น้ำมัน หรืออะซิโตน ในการทำความสะอาดเครื่องเป็นอันขาด

VI Lau chùi thiết bị và lau sạch các chất bụi bẩn khỏi đầu bãn úi bằng một miếng vải ẩm và chất tẩy rửa không mang tính ăn mòn.

Lưu ý: Không sử dụng miếng tẩy rửa, chất tẩy rửa có tính ăn mòn hoặc những chất lỏng mạnh như là cồn, xăng hoặc axeton để lau chùi thiết bị.

ZH-S 用湿布和非腐蚀性液体清洁剂清洁本产品，并擦去蒸汽喷头中的沉积物。

注意: 切勿使用钢丝绒、研磨性清洁剂或酒精、汽油或丙酮等腐蚀性液体清洁产品。

ZH-T 請使用濕布和非磨蝕性的液態清潔劑清潔本產品，並擦掉蒸氣噴頭上所有的沉積物。

備註: 切勿使用鋼絲絨、磨蝕性的清潔劑或侵蝕性的液體（例如酒精、汽油或丙酮）清潔本產品。

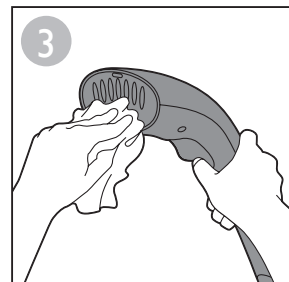
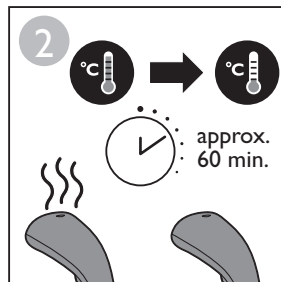
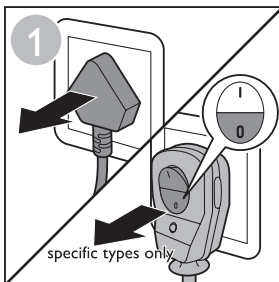



EN Always empty the water tank after use.

ID Selalu kosongkan tangki air setelah digunakan.

KO 사용 후에는 물 탱크를 항상 비우십시오.

MS Kosongkan tangki air setiap kali selepas penggunaan.

TH เเทน้ำออกจากแท้งค์เมื่อใช้งานเสร็จทุกครั้ง

VI Luôn đổ hết nước ra khỏi ngăn chứa nước sau khi sử dụng.

ZH-S 请在使用后倒干剩余的水。

ZH-T 每次使用後請務必清空水箱。

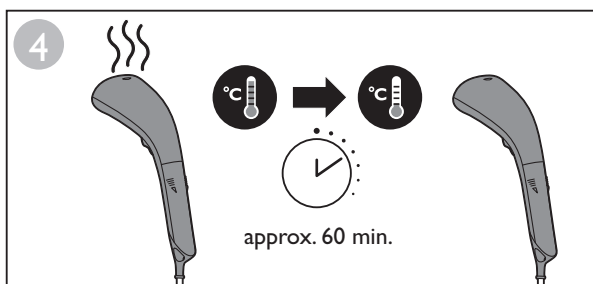
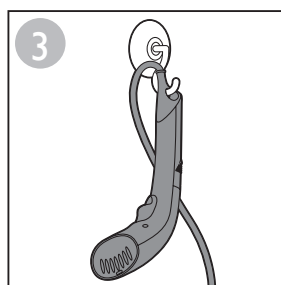
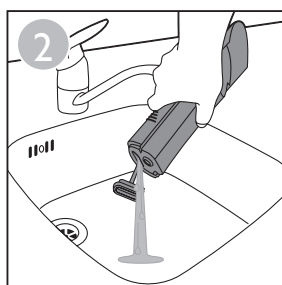
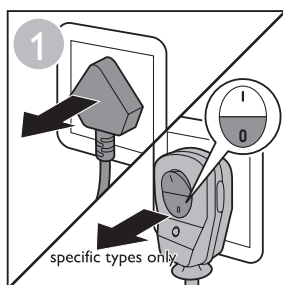



Problem	Possible cause	Solution
EN The steamer does not produce any steam.	The steamer has not heated up sufficiently.	Let the steamer heat up for approx. 45 seconds before using it.
	You have not pressed the steam trigger fully.	Press the steam trigger fully.
	The water level in the water tank is too low.	Unplug the steamer and refill the water tank.
Water droplets drip from the steamer head.	The water tank is not in place.	Insert the water tank properly.
	The steamer has not heated up sufficiently.	Let the steamer heat up for approx. 45 seconds before using it.
The steamer produces a pumping sound/the handle vibrates.	Water is pumped to the steamer head to be converted into steam.	This is normal.
The steamer does not heat up.	There is a connection problem.	Check if the mains plug is inserted properly in the wall socket and if the wall socket is working properly.

Masalah	Kemungkinan penyebab	Solusi
ID Penyembur uap tidak menghasilkan uap.	Penyembur uap tidak cukup panas.	Biarkan penyembur uap memanaskan selama kira-kira 45 detik sebelum menggunakannya.
	Anda belum menekan pemacu uap secara penuh.	Tekan pemacu uap secara penuh.
	Ketinggian air di tangki air terlalu rendah.	Cabut steker penyembur uap dan isi ulang tangki air.
Air menetes dari kepala penyembur uap.	Tangki air tidak diletakkan dengan benar.	Masukkan tangki air dengan benar.
	Tangki air tidak diletakkan dengan benar.	Masukkan tangki air dengan benar.
Penyembur uap tidak cukup panas.	Penyembur uap tidak cukup panas.	Biarkan penyembur uap memanaskan selama kira-kira 45 detik sebelum menggunakannya.
	Air dipompa ke kepala penyembur uap untuk dihasilkan menjadi uap.	Hal ini normal.
Penyembur uap mengeluarkan bunyi memompa/pegangannya bergetar.	Air dipompa ke kepala penyembur uap untuk dihasilkan menjadi uap.	Hal ini normal.
Penyembur uap tidak memanaskan.	Ada masalah sambungan.	Periksa apakah steker listrik dimasukkan ke stopkontak dinding dengan benar dan apakah stopkontak dinding bekerja dengan benar.

문제점	가능한 원인	해결책
KO 스티머에서 스팀이 나오지 않습니다.	스티머가 충분히 뜨거워지지 않았습니다.	스티머를 약 45초 정도 예열한 후에 사용하십시오.
	스팀 버튼을 제대로 누르지 않았습니다.	스팀 버튼을 제대로 누르십시오.
	물탱크의 수위가 너무 낮습니다.	스티머의 전원 코드를 뽑고 물탱크를 다시 채우십시오.
물탱크가 제대로 장착되지 않았습니다.	물탱크가 제대로 장착되지 않았습니다.	물탱크를 제대로 끼우십시오.
	물탱크가 제대로 장착되지 않았습니다.	물탱크를 제대로 끼우십시오.
스티머 헤드에서 물방울이 떨어집니다.	물탱크가 제대로 장착되지 않았습니다.	물탱크를 제대로 끼우십시오.
	스티머가 충분히 뜨거워지지 않았습니다.	스티머를 약 45초 정도 예열한 후에 사용하십시오.
스티머에서 펌프 소리가 나고 손잡이가 떨립니다.	물이 스티머 헤드로 공급되면서 스팀으로 변환됩니다.	이는 일반적인 현상입니다.
스티머가 예열되지 않습니다.	전원 연결에 문제가 있습니다.	벽면 콘센트에 전원 플러그가 제대로 꽂혀있으며 벽면 콘센트가 제대로 작동하는지 확인하십시오.

Masalah	Penyebab yang mungkin	Penyelesaian
MS Penstim tidak menghasilkan sebarang stim.	Penstim tidak memanaskan dengan secukupnya.	Biarkan perkakas memanaskan selama kira-kira 45 saat sebelum menggunakannya.
	Anda tidak menekan pencetus stim sepenuhnya.	Tekan pencetus stim sepenuhnya.
	Paras air di dalam tangki terlalu rendah.	Cabut plag penstim dan isi semula tangki air.
	Tangki air tiada di tempatnya.	Masukkan tangki air dengan betul.
Titis air menitik dari kepala penstim.	Tangki air tiada di tempatnya.	Masukkan tangki air dengan betul.
	Penstim tidak memanaskan dengan secukupnya.	Biarkan perkakas memanaskan selama kira-kira 45 saat sebelum menggunakannya.
Penstim menghasilkan bunyi menggelegak/pemegang bergetar.	Air dipanaskan ke kepala penstim untuk ditukarkan kepada stim.	Ini perkara biasa.
Penstim tidak memanaskan.	Terdapat masalah sambungan.	Periksa jika plag sesalur kuasa tidak dimasukkan dengan betul ke soket dinding dan jika soket dinding berfungsi dengan betul.

ปัญหา	สาเหตุที่เป็นไปได้	การแก้ปัญหา
TH เครื่องพ่นไอน้ำไม่สร้างไอน้ำ	หัวพ่นไอน้ำยังร้อนไม่พอ	ปล่อยให้เครื่องพ่นไอน้ำทำความร้อนประมาณ 45 วินาทีก่อนใช้งาน
	คุณอาจไม่ได้กดปุ่มใช้พลังไอน้ำจนจนสุด	กดปุ่มใช้พลังไอน้ำจนจนสุด
	แท่งค้ำมีระดับน้ำต่ำเกินไป	ถอดปลั๊กเครื่องพ่นไอน้ำแล้วเติมน้ำลงในแท่งค้ำ
	แท่งค้ำถูกประกอบไม่เข้าที่	ประกอบแท่งค้ำให้เข้าที่
น้ำหยดออกจากหัวพ่นไอน้ำ	แท่งค้ำถูกประกอบไม่เข้าที่	ประกอบแท่งค้ำให้เข้าที่
	หัวพ่นไอน้ำยังร้อนไม่พอ	ปล่อยให้เครื่องพ่นไอน้ำทำความร้อนประมาณ 45 วินาทีก่อนใช้งาน
เครื่องพ่นไอน้ำมีเสียงสวบซ่า/ดามจับบสน	น้ำจะถูกสูบไปที่หัวพ่นไอน้ำเพื่อเปลี่ยนเป็นไอน้ำ	เป็นเหตุการณ์ปกติ
เครื่องพ่นไอน้ำไม่ทำความร้อน	อาจมีปัญหากับการต่อสายไฟ	ให้ตรวจสอบว่าได้เสียบปลั๊กไฟกับเต้ารับบนผนังข้างที่ตีหรือไม่ และตรวจสอบว่าเต้ารับบนผนังทำงานเป็นปกติหรือไม่

Sự cố	Nguyên nhân có thể	Giải pháp
VI Bàn ủi hơi không phun hơi nước.	Bàn ủi hơi vẫn chưa đủ nóng.	Để bàn ủi hơi nóng lên trong khoảng 45 giây trước khi sử dụng.
	Bạn vẫn chưa ấn nút bấm hơi nước hoàn toàn.	Ấn nút bấm hơi nước hoàn toàn.
	Mức nước trong ngăn chứa nước quá thấp.	Rút phích cắm của bàn ủi hơi và đổ nước vào ngăn chứa nước.
	Ngăn chứa nước không ở đúng vị trí.	Lắp ngăn chứa nước đúng cách.
Nước nhỏ giọt từ đầu bàn ủi.	Ngăn chứa nước không ở đúng vị trí.	Lắp ngăn chứa nước đúng cách.
	Bàn ủi hơi vẫn chưa đủ nóng.	Để bàn ủi hơi nóng lên trong khoảng 45 giây trước khi sử dụng.
Bàn ủi hơi phát ra tiếng kêu ộp ộp/tay cầm rung.	Nước được bơm đến đầu bàn ủi hơi để chuyển thành hơi nước.	Đây là hiện tượng bình thường.
Bàn ủi hơi không nóng lên.	Có sự cố về dây nối hay phích cắm điện.	Hãy kiểm tra xem phích cắm điện có được cắm đúng cách vào ổ điện không và xem ổ điện có hoạt động chuẩn xác không.

问题	可能的原因	解决方法
ZH-S 蒸汽挂烫机没有产生蒸汽。	蒸汽挂烫机未充分加热。	将蒸汽挂烫机加热大约 45 秒后再使用。
	您没有完全按下蒸汽开关。	完全按下蒸汽开关。
	水箱中的水位太低。	拔掉蒸汽挂烫机的电源插头，然后为水箱加水。
有水滴从蒸汽喷头中滴出。	水箱没有放好。	请正确插入水箱。
	水箱没有放好。	请正确插入水箱。
蒸汽挂烫机未充分加热。	蒸汽挂烫机未充分加热。	将蒸汽挂烫机加热大约 45 秒后再使用。
	水被抽到蒸汽喷头以转化为蒸汽。	这是正常的。
蒸汽挂烫机产生抽水声/手柄震动。		
蒸汽挂烫机不能加热。	接触不良。	检查电源插头是否正确插入电源插座，以及电源插座是否正常工作。

問題	可能原因	解決方法
ZH-T 蒸氣機沒有產生蒸氣。	蒸氣機未充分加熱。	讓蒸氣機加熱約 45 秒後再使用。
	您尚未完全按下蒸氣觸動器。	請完全按下蒸氣觸動器。
	水箱內的水位過低。	拔除蒸氣機插頭，並添加水箱內的水。
蒸氣噴頭會滴水。	水箱沒有正確裝入。	請將水箱妥善裝入。
	水箱沒有正確裝入。	請將水箱妥善裝入。
蒸氣機發出汲水聲音/ 握把震動。	蒸氣機未充分加熱。	讓蒸氣機加熱約 45 秒後再使用。
	水正被送往蒸氣噴頭轉換成蒸氣。	此為正常現象。
蒸氣機並未加熱。	電源連接有問題。	請檢查電源插頭是否正確插入電源插座，以及電源插座是否正常運作。





©2016 Koninklijke Philips N.V.
All rights reserved.

4239 000 94053

