

Register your product and get support at
www.philips.com/welcome

7100 series

Manuale dell'utente

43PUK7100
49PUK7100
55PUK7100



PHILIPS

Contenuti

1 Panoramica TV 4

- 1.1 TV Ultra HD 4
- 1.2 Philips Android TV™ 4
- 1.3 Utilizzo delle applicazioni 4
- 1.4 Giochi 4
- 1.5 Film e programmi già trasmessi 4
- 1.6 Pausa TV e 5
- 1.7 Social network 5
- 1.8 Ambilight 5
- 1.9 Ambilight + hue 5

2 Configurazione 6

- 2.1 Istruzioni di sicurezza 6
- 2.2 Supporto TV e montaggio a parete 6
- 2.3 Suggerimenti sul posizionamento 6
- 2.4 Cavo di alimentazione 6
- 2.5 Cavo dell'antenna 7
- 2.6 Antenna parabolica 7

3 Rete 8

- 3.1 Smart TV e Internet 8
- 3.2 Connetti a rete 8
- 3.3 Impostazioni di rete 9
- 3.4 Dispositivi di rete 11
- 3.5 Condivisione dei file 11

4 Collegamenti 12

- 4.1 Suggerimenti sui collegamenti 12
- 4.2 CI+ CAM con Smart Card 14
- 4.3 Ricevitore - Decoder 15
- 4.4 Sistema Home Theatre (HTS) 16
- 4.5 Lettore dischi Blu-ray 18
- 4.6 Lettore DVD 18
- 4.7 Cuffie 18
- 4.8 Console di gioco 19
- 4.9 Gamepad 19
- 4.10 Hard disk USB 19
- 4.11 Tastiera, collegamento 20
- 4.12 Unità flash USB 21
- 4.13 Fotocamera 21
- 4.14 Videocamera 21
- 4.15 Computer 21

5 Accensione e spegnimento 23

- 5.1 Accensione o standby 23
- 5.2 Luminosità logo Philips 23
- 5.3 Tasti sul televisore 23
- 5.4 Sleep Timer 23
- 5.5 Timer di spegnimento 24

6 Telecomando 25

- 6.1 Panoramica dei tasti 25
- 6.2 Tastiera 26
- 6.3 Collegamento con il televisore 27
- 6.4 Sensore IR 28
- 6.5 Batterie 28
- 6.6 Pulizia 28

7 Menu Home e TV 30

- 7.1 Aprire il menu Home 30

8 Canali 31

- 8.1 Elenchi di canali 31
- 8.2 Visione dei canali 32
- 8.3 Canali preferiti 35
- 8.4 Guida TV 36

- 8.5 Televideo 37
- 8.6 TV interattiva 38

9 I più popolari 40

- 9.1 Info su I più popolari 40
- 9.2 Ora in TV 40
- 9.3 TV online 40
- 9.4 Video on Demand 41

10 Sorgenti 42

- 10.1 Attivazione di un dispositivo 42
- 10.2 Rilevamento del dispositivo 42
- 10.3 Riproduzione One Touch 42

11 Applicazioni 43

- 11.1 Informazioni sulle Applicazioni 43
- 11.2 Installazione di un'applicazione 43
- 11.3 Avvio di un'applicazione 43

12 Video, foto e musica 44

- 12.1 Da un collegamento USB 44
- 12.2 Da un computer o NAS 44

13 3D 45

- 13.1 Cosa serve? 45
- 13.2 Occhiali 3D 45
- 13.3 Impostazioni 3D 45
- 13.4 Visione in 3D ottimale 45
- 13.5 Protezione degli occhiali 3D 46
- 13.6 Precauzioni per la salute 46

14 Multi view 47

- 14.1 Televideo e canali TV 47
- 14.2 Galleria applicazioni e TV 47
- 14.3 HDMI e TV 47

15 Impostazioni 48

- 15.1 Immagine 48
- 15.2 Suono 54
- 15.3 Ambilight 57
- 15.4 Consumo energetico, controllo 60
- 15.5 Impostazioni generali 61
- 15.6 Orologio, Regione e lingua 64
- 15.7 Accesso universale 67
- 15.8 Wireless e reti 68
- 15.9 Impostazioni Android 69

16 Installazione canale 70

- 16.1 Installazione via antenna/cavo 70
- 16.2 Installazione satelliti 73

17 Software 77

- 17.1 Aggiorna software 77
- 17.2 Versione software 77
- 17.3 Software open source 77
- 17.4 Open Source License 78
- 17.5 Messaggi 112

18 Specifiche 113

- 18.1 Informazioni ambientali 113
- 18.2 Assorbimento 113
- 18.3 Sistema operativo 114
- 18.4 Ricezione 114
- 18.5 Espositore 114
- 18.6 Dimensioni e peso 114
- 18.7 Connettività 115
- 18.8 Suono 115

18.9	Multimediale	115
19	Guida e supporto	116
19.1	Registrazione	116
19.2	Risoluzione dei problemi	116
19.3	Guida	117
19.4	Guida online	118
19.5	Riparazione	118
20	Sicurezza e protezione	119
20.1	Sicurezza	119
20.2	Protezione dello schermo	120
21	Termini di utilizzo per TV	121
22	Termini di utilizzo per Smart TV	122
23	Copyright	123
23.1	Ultra HD	123
23.2	HDMI	123
23.3	Dolby Digital Plus	123
23.4	DTS Premium Sound™	123
23.5	DLNA Certified®	123
23.6	Microsoft	123
23.7	Wi-Fi Alliance	124
23.8	Kensington	124
23.9	Altri marchi	124
Indice		125

Panoramica TV

TV Ultra HD

Questo TV dispone di un display **Ultra HD**. La risoluzione è quattro volte maggiore di un normale display HD. Ultra HD vuol dire 8 milioni di pixel per le immagini più rifinite e realistiche sul TV.

Inoltre, il nuovo **Ultra Pixel HD Engine** converte in modo continuo tutti i segnali TV in entrata nella risoluzione Ultra HD. Pertanto, è possibile godere di una sorprendente qualità delle immagini quando si accende il TV. Oppure, è possibile guardare video nativi in Ultra HD tramite una connessione HDMI. La tecnologia Ultra HD offre una visione TV nitida e precisa anche sugli schermi più grandi.



Philips Android TV™

Questo è un televisore Philips Android TV™ con UHD.

Il TV Android consente di visualizzare migliaia di film, programmi e giochi da Google Play, YouTube e dalle applicazioni preferite dall'utente.*

I suggerimenti personalizzati permettono di avere più tempo a disposizione per il divertimento e di sprecare meno tempo alla ricerca di qualcosa di interessante. Con Google Cast integrato, è possibile proiettare facilmente film, programmi e foto dal dispositivo Chromebook o Android sul TV.**

Con **Philips TV Remote App** sullo smartphone o sul tablet, i canali preferiti sono sempre a portata di mano. È possibile inviare una fotografia sullo schermo del televisore o seguire il programma di cucina preferito sul tablet in cucina. D'ora in poi, il televisore entra a far parte dei dispositivi domestici portatili.

Collegare il TV alla rete domestica e a Internet.

* Il televisore deve essere collegato a Internet. Per determinati provider di contenuti, potrebbe essere necessaria la sottoscrizione di abbonamenti.

** Proiezione ottimizzata solo per servizi selezionati. La qualità dello streaming per altri contenuti potrebbe variare. Sistemi operativi e dispositivi supportati: Android 2.3 e versioni successive, iOS® 7 e versioni

successive, Windows® 7 e versioni successive, Mac OS® 10.7 e versioni successive e Chrome OS (versione 38 o successive).

Google, Android, Google Play e altri marchi sono marchi di Google Inc. Il robot di Android è riprodotto o modificato da un'opera creata e condivisa da Google e utilizzata in conformità ai termini descritti nella licenza di attribuzione Creative Commons 3.0.

<http://creativecommons.org/licenses/by/3.0/legalcode>

Utilizzo delle applicazioni

Per iniziare, sul TV sono installate alcune **applicazioni utili**.

Le pagine delle applicazioni mostrano le applicazioni presenti sul TV. Proprio come le applicazioni su smartphone o tablet, le applicazioni sul TV offrono funzioni specifiche per un'esperienza di visualizzazione completa. È possibile utilizzare applicazioni per giochi TV o per le previsioni del tempo e altre ancora. Oppure è possibile avviare un'applicazione di un browser Internet per navigare in Internet.

Per ulteriori informazioni, premere **Parole chiave** e cercare **Applicazioni**.

Giochi

Questo TV è il grande schermo per i **giochi**. Abbastanza grande per due.

Si può giocare a un videogioco con una console di gioco collegata, un'applicazione installata o anche semplicemente online su un sito Web. Sul TV è possibile definire le impostazioni ideali per il gioco, per azioni rapide e dinamiche. Se si gioca in modalità multiplayer con schermate divise, è possibile impostare il TV per la visualizzazione a schermo intero di entrambe le schermate. Ciascun giocatore può concentrarsi sul proprio gioco.

Film e programmi già trasmessi

Per un **video a noleggio**, non è più necessario uscire da casa.

Basta aprire **Video on Demand** per vedere i film più recenti in streaming direttamente sul TV. Aprire l'applicazione per videostore, creare l'account

personale, selezionare il film e premere Riproduci.

Video on Demand è disponibile solo in alcuni Paesi.

Per ulteriori informazioni, premere **Parole** chiaveregistrazioni e cercare **Video on Demand**.

1.6

Pausa TV e

Se si connette un **hard disk USB**, è possibile mettere in pausa e registrare una trasmissione da un canale TV digitale.

È possibile mettere in pausa il TV e rispondere a una chiamata urgente o semplicemente fare un pausa durante un incontro sportivo, mentre il TV salva la trasmissione sull'hard disk USB. Sarà possibile continuare a guardare la trasmissione più tardi. Con un hard disk USB collegato, è anche possibile registrare trasmissioni digitali. È possibile registrare mentre si guarda un programma oppure pianificare la registrazione di un programma che verrà trasmesso in seguito.

1.7

Social network

Non è necessario alzarsi per controllare i messaggi degli amici sul computer:

Su questo TV è possibile ricevere i messaggi dei **social network** direttamente sullo schermo. È possibile inviare un messaggio di risposta stando comodamente seduti sul divano.

1.8

Ambilight

Ambilight è la funzione più elegante ed esclusiva del nuovo TV Philips.

Un sottile bagliore di luce colorata si diffonde dal retro dello schermo, ottimizzando l'esperienza visiva. Con **Ambilight** è possibile rilassare gli occhi ma l'attenzione sarà completamente catturata da ciò che si guarda.

Con **Ambilight+hue** è possibile estendere ulteriormente le funzionalità di **Ambilight**. Sono incluse le lampadine con controllo wireless di **Philips Hue***. Tutto è già pronto per riempire la stanza di colori che si adattano a ciò che si guarda sul TV.

Non si potrà più fare a meno di **Ambilight**.

* Disponibili separatamente.

1.9

Ambilight + hue

Il TV Ambilight

L'esclusiva tecnologia **Ambilight** di Philips va oltre l'ordinario. Non solo ingrandisce ulteriormente lo schermo, ma rende l'esperienza visiva ancora più coinvolgente proiettando un ampio bagliore soffuso dai lati dello schermo del TV sulla parete circostante. Colori, luminosità ed emozioni escono dallo schermo per diffondersi nel salotto, offrendo un'esperienza visiva più intensa, coinvolgente e magica.

Ambilight + Hue

Con la magia di **Ambilight**, è possibile arricchire i propri spazi e la propria vita. **Ambilight+hue*** consente di diffondere l'esperienza offerta da **Ambilight** in tutta la stanza.

Con **Ambilight+hue** è possibile estendere ulteriormente le funzionalità di **Ambilight**. Sono incluse le lampadine con controllo wireless di **Philips Hue***. Tutto è già pronto per riempire la stanza di colori che si adattano a ciò che si guarda sul TV.

Il TV **Ambilight** e le lampadine **Hue** "comunicano" tra di loro in modalità wireless, riempiendo l'ambiente con i colori, la potenza e le emozioni di **Ambilight**.

*Kit di lampadine **Hue** disponibile separatamente.

Configurazione

2.1

Istruzioni di sicurezza

Leggere le istruzioni di sicurezza prima di utilizzare il TV.

Per leggere le istruzioni, premere il tasto colorato **■** **Parole chiave** e cercare **Istruzioni di sicurezza**.

2.2

Supporto TV e montaggio a parete

Supporto TV

Le istruzioni di montaggio del supporto TV sono disponibili nella guida rapida fornita con il televisore. In caso di smarrimento della guida, è possibile scaricarla dal sito Web www.philips.com.

Per cercare la **guida rapida** da scaricare, immettere il codice del TV.

Montaggio a parete

Il televisore è predisposto per l'utilizzo di una staffa per il montaggio a parete conforme allo standard VESA (venduta a parte).

Utilizzare il seguente codice VESA per l'acquisto del supporto per il montaggio a parete. . .

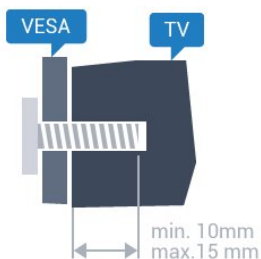

- 43PUx7100, 43PUx7150
VESA MIS-F 300x200, M6
- 49PUx7100, 49PUx7150, 49PUx7170, 49PUx7180
VESA MIS-F 300x300, M6
- 55PUx7100, 55PUx7150, 55PUx7170, 55PUx7180
VESA MIS-F 300x300, M6
- 65PUx7120
VESA MIS-F 400x400, M6

Preparazione

Rimuovere prima i 4 cappucci a vite di plastica dai fori con boccole filettate sul retro del televisore.

Assicurarsi che le viti in metallo, per montare il televisore sulla staffa conforme VESA, penetrino per circa 10 mm nei fori con boccole filettate sul retro del televisore.

Attenzione

Il montaggio a parete del televisore richiede competenze specifiche e deve essere eseguito esclusivamente da personale qualificato. Il montaggio a parete del televisore deve rispettare gli standard di sicurezza in base al peso del televisore. Prima di installare il televisore, leggere le precauzioni per la sicurezza.

TP Vision Europe B.V. non si assume alcun tipo di responsabilità per un montaggio errato o che provochi ferite o lesioni personali.

2.3

Suggerimenti sul posizionamento

- Collocare il televisore in modo che la luce non si rifletta direttamente sullo schermo.
- Per ottenere il miglior effetto Ambilight, ridurre la luminosità della stanza.
- Posizionare il televisore a una distanza massima di 15 cm dalla parete.
- La distanza ottimale per guardare il televisore è pari a tre volte la dimensione diagonale dello schermo. Da seduti, gli occhi dovrebbero essere al livello del centro dello schermo.



2.4

Cavo di alimentazione

- Inserire il cavo di alimentazione nel connettore **POWER** sul retro del televisore.
- Assicurarsi che il cavo di alimentazione sia inserito saldamente nel connettore.
- Assicurarsi che la presa di alimentazione a muro sia accessibile in qualsiasi momento.
- Scollegare sempre il cavo di alimentazione afferrando la spina e non il cavo.

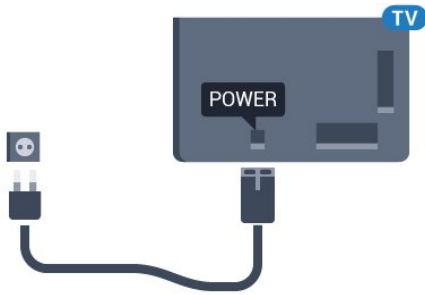

Anche se il consumo energetico del televisore nella modalità standby è molto ridotto, scollegare il cavo di alimentazione se il televisore non viene utilizzato per un lungo periodo di tempo al fine di risparmiare energia.

Per ulteriori informazioni sull'accensione o lo spegnimento del TV, premere il tasto colorato  Parole chiave e cercare **Accensione**.

2.5

Cavo dell'antenna

Inserire saldamente la spina dell' antenna nella relativa presa sul retro del TV.

È possibile collegare la propria antenna oppure collegarsi a un segnale dell'antenna da un sistema di distribuzione dell'antenna. Utilizzare un cavo coassiale per antenna con connettore IEC (RF) da 75 Ohm.

Utilizzare questo collegamento per antenna per i segnali di ingresso DVB-T e DVB-C.

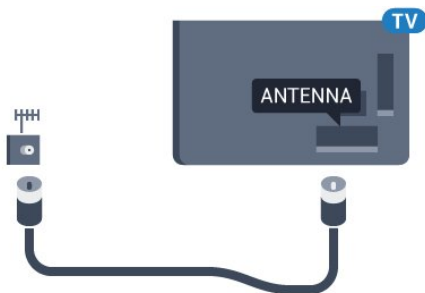

2.6

Antenna parabolica

Collegare il connettore dell'antenna parabolica di tipo F al connettore satellitare **SAT** sul retro del TV.

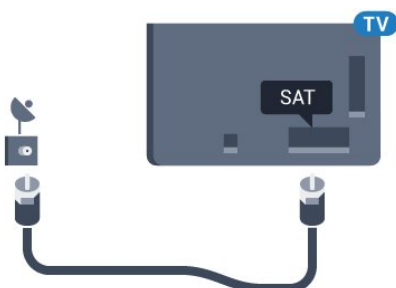

Rete

3.1

Smart TV e Internet

Uno Smart TV non è tale senza Internet.

Questo Smart TV non è tale se non viene connesso alla rete domestica e a Internet. Si consiglia di connettersi a Internet nel momento in cui si inizia a utilizzare il nuovo Smart TV. I vantaggi sono illimitati.

È possibile collegare il televisore al router di rete sia in modalità wireless che cablata.

3.2

Connetti a rete

Connessione wireless

Cosa serve?

Per collegare il televisore a Internet in modalità wireless, è necessario un router Wi-Fi con connessione a Internet.

Utilizzare una connessione Internet ad alta velocità (banda larga).



Connessione

Wireless

Per eseguire una connessione wireless...

- 1 - Premere , selezionare **Tutte le impostazioni** e premere **OK**.
- 2 - Selezionare **Wireless e reti** e premere **►** (destra) per accedere al menu.
- 3 - Selezionare **Via cavo o Wi-Fi > Connetti a rete** e premere **OK**.
- 4 - Selezionare **Wireless** e premere **OK**.
- 5 - Nell'elenco delle reti rilevate, selezionare la propria rete wireless. Se la rete non è presente nell'elenco, perché il nome della rete è nascosto (trasmissione SSID del router disattivata),

selezionare **Aggiungi nuova rete** per immettere manualmente il nome.

6 - A seconda del tipo di router, immettere la chiave di crittografia (WEP, WPA o WPA2). Se la chiave di crittografia per questa rete è già stata inserita, selezionare **OK** per eseguire immediatamente la connessione.

7 - Una volta eseguita la connessione, viene visualizzato un messaggio.

WPS

Se il router è dotato di WPS, è possibile connettersi direttamente al router senza eseguire la ricerca delle reti. Se nella rete wireless sono presenti dispositivi che utilizzano il sistema di codifica di protezione WEP, non è possibile utilizzare il WPS.

- 1 - Premere , selezionare **Tutte le impostazioni** e premere **OK**.
- 2 - Selezionare **Wireless e reti** e premere **►** (destra) per accedere al menu.
- 3 - Selezionare **Via cavo o Wi-Fi > Connetti a rete** e premere **OK**.
- 4 - Selezionare **WPS** e premere **OK**.
- 5 - Premere il pulsante WPS sul router e tornare al televisore entro 2 minuti.
- 6 - Selezionare **Connetti** per eseguire la connessione.
- 7 - Una volta eseguita la connessione, viene visualizzato un messaggio.

WPS con codice PIN

Se il router è dotato di WPS con codice PIN, è possibile connettersi direttamente al router senza eseguire la ricerca delle reti. Se nella rete wireless sono presenti dispositivi che utilizzano il sistema di codifica di protezione WEP, non è possibile utilizzare il WPS.

- 1 - Premere , selezionare **Tutte le impostazioni** e premere **OK**.
- 2 - Selezionare **Wireless e reti** e premere **►** (destra) per accedere al menu.
- 3 - Selezionare **Via cavo o Wi-Fi > Connetti a rete** e premere **OK**.
- 4 - Selezionare **WPS con codice PIN** e premere **OK**.
- 5 - Scrivere il codice PIN a 8 cifre che viene mostrato sullo schermo e inserirlo nel software del router sul PC. Per sapere dove inserire il codice PIN nel software del router, consultare il manuale del router.
- 6 - Selezionare **Connetti** per eseguire la connessione.
- 7 - Una volta eseguita la connessione, viene visualizzato un messaggio.

Problemi

Rete wireless non trovata o distorta

- Eventuali forni a microonde, telefoni DECT o altri dispositivi Wi-Fi 802.11b/g/n nelle vicinanze potrebbero disturbare la rete wireless.
- Verificare che i firewall della rete consentano l'accesso alla connessione wireless del televisore.
- Se la rete wireless non funziona correttamente, provare l'installazione mediante rete cablata.

Internet non funziona

- Se il collegamento al router è corretto, verificare la connessione ad Internet del router stesso.

Il PC e il collegamento a Internet sono lenti

- Per informazioni sulla copertura interna, sulla velocità di trasferimento e altri fattori che influiscono sulla qualità del segnale, consultare il manuale d'uso del router wireless.
- Il router deve disporre di una connessione Internet ad alta velocità (banda larga).

DHCP

- Se la connessione non riesce, verificare l'impostazione DHCP (Dynamic Host Configuration Protocol) del router. DHCP deve essere attivato.

Connessione cablata

Cosa serve?

Per collegare il televisore a Internet, è necessario un router di rete con connessione a Internet. Utilizzare una connessione Internet ad alta velocità (banda larga).

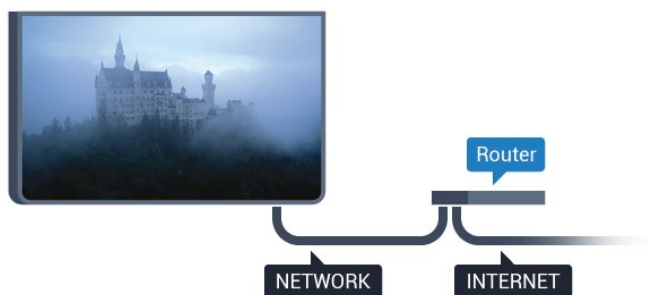

Connessione

Per eseguire una connessione cablata...

- 1 - Collegare il router al televisore mediante un cavo di rete (cavo Ethernet**).
- 2 - Assicurarsi che il router sia acceso.
- 3 - Premere **⚙**, selezionare **Tutte le impostazioni** e premere **OK**.
- 4 - Selezionare **Wireless e reti** e premere **▶** (destra) per accedere al menu.
- 5 - Selezionare **Via cavo o Wi-Fi > Connetti a rete** e premere **OK**.

6 - Selezionare **Cablato** e premere **OK**. Il televisore ricerca costantemente la connessione di rete.

7 - Una volta eseguita la connessione, viene visualizzato un messaggio.

Se la connessione non riesce, verificare l'impostazione DHCP del router. DHCP deve essere attivato.

**Per la conformità alle normative EMC, utilizzare un cavo Ethernet FTP Cat. 5E schermato.

3.3

Impostazioni di rete

Visualizza impostazioni di rete

In questo campo, vengono visualizzate tutte le impostazioni di rete correnti. Gli indirizzi IP e MAC, la potenza del segnale, la velocità, il metodo di codifica, ecc.

Per visualizzare le impostazioni di rete correnti...

- 1 - Premere **⚙**, selezionare **Tutte le impostazioni** e premere **OK**.
- 2 - Selezionare **Wireless e reti** e premere **▶** (destra) per accedere al menu.
- 3 - Selezionare **Via cavo o Wi-Fi > Visualizza impostazioni di rete** e premere **OK**.
- 4 - Premere **◀** (sinistra) più volte, se necessario, per chiudere il menu.

Configurazione di rete

In alternativa, per gli utenti avanzati che desiderano installare la rete tramite indirizzo IP statico, impostare il televisore su **IP statico**.



Per impostare il televisore su IP statico...

- 1 - Premere **⚙**, selezionare **Tutte le impostazioni** e premere **OK**.
- 2 - Selezionare **Wireless e reti** e premere **▶** (destra) per accedere al menu.
- 3 - Selezionare **Via cavo o Wi-Fi > Configurazione di rete** e premere **OK**.
- 4 - Selezionare **IP statico** e premere **OK** per attivare **Configurazione IP statica**.
- 5 - Selezionare **Configurazione IP statica** e configurare la connessione.
- 6 - Premere **◀** (sinistra) più volte, se necessario, per chiudere il menu.

Accensione in modalità rete

È possibile accendere questo televisore dallo smartphone o dal tablet se il televisore è in modalità standby. L'opzione **Accendi in modalità Wi-Fi (WoWLAN)** deve essere attivata.



Per attivare WoWLAN...

- 1 - Premere , selezionare **Tutte le impostazioni** e premere **OK**.
- 2 - Selezionare **Wireless e reti** e premere  (destra) per accedere al menu.
- 3 - Selezionare **Via cavo o Wi-Fi > Accendi in modalità Wi-Fi (WoWLAN)** e premere **OK**.
- 4 - Selezionare **On** e premere **OK**.
- 5 - Premere  (sinistra) più volte, se necessario, per chiudere il menu.

Attivazione della connessione Wi-Fi

È possibile attivare o disattivare la connessione Wi-Fi sul proprio TV.



Per attivare il Wi-Fi...

- 1 - Premere , selezionare **Tutte le impostazioni** e premere **OK**.
- 2 - Selezionare **Wireless e reti** e premere  (destra) per accedere al menu.
- 3 - Selezionare **Via cavo o Wi-Fi > Wi-Fi On/Off** e premere **OK**.
- 4 - Selezionare **On** e premere **OK**.
- 5 - Premere  (sinistra) più volte, se necessario, per chiudere il menu.

Digital Media Renderer - DMR

Se i file multimediali non vengono riprodotti sul televisore, assicurarsi che Digital Media Renderer sia acceso. Per impostazione predefinita, DMR è acceso.



Per attivare DMR...

- 1 - Premere , selezionare **Tutte le impostazioni** e premere **OK**.
- 2 - Selezionare **Wireless e reti** e premere  (destra) per accedere al menu.
- 3 - Selezionare **Via cavo o Wi-Fi > Digital Media Renderer - DMR** e premere **OK**.
- 4 - Selezionare **On** e premere **OK**.
- 5 - Premere  (sinistra) più volte, se necessario, per chiudere il menu.

Wi-Fi Smart Screen

Per guardare i canali televisivi digitali sullo smartphone o sul tablet con Philips TV Remote App, è necessario attivare Wi-Fi Smart Screen. Alcuni canali codificati potrebbero non essere disponibili sui dispositivi portatili.





Per attivare Wi-Fi Smart Screen...

- 1 - Premere , selezionare **Tutte le impostazioni** e premere **OK**.
- 2 - Selezionare **Wireless e reti** e premere  (destra) per accedere al menu.
- 3 - Selezionare **Via cavo o Wi-Fi > Wi-Fi Smart Screen** e premere **OK**.
- 4 - Selezionare **On** e premere **OK**.
- 5 - Premere  (sinistra) più volte, se necessario, per chiudere il menu.

Nome rete TV

Se sulla rete domestica si dispone di più televisori, è possibile assegnare al televisore un nome univoco.



Per modificare il nome del televisore...

- 1 - Premere , selezionare **Tutte le impostazioni** e premere **OK**.
- 2 - Selezionare **Wireless e reti** e premere  (destra) per accedere al menu.
- 3 - Selezionare **Via cavo o Wi-Fi > Nome rete TV** e premere **OK**.
- 4 - Immettere il nome mediante la tastiera su schermo o la tastiera del telecomando (se disponibile).
- 5 - Selezionare  per confermare la modifica.
- 6 - Premere  (sinistra) più volte, se necessario, per chiudere il menu.

Cancella memoria Internet

L'opzione Cancella memoria Internet consente di eliminare tutti i file Internet memorizzati sul televisore. In questo modo, vengono eliminati la registrazione di Philips Smart TV, le impostazioni relative al blocco per i minori, gli accessi all'applicazione per videostore, tutti i Preferiti delle applicazioni Smart TV, i segnalibri e la cronologia Internet. Le applicazioni MHEG interattive possono salvare anche i cosiddetti "cookie" sul televisore. Anche questi file verranno eliminati.

Per cancellare la memoria Internet...

- 1 - Premere , selezionare **Tutte le impostazioni** e premere **OK**.
- 2 - Selezionare **Wireless e reti** e premere  (destra) per accedere al menu.
- 3 - Selezionare **Via cavo o Wi-Fi > Cancella memoria Internet** e premere **OK**.

4 - Selezionare OK per confermare.

5 - Premere ◀ (sinistra) più volte, se necessario, per chiudere il menu.

3.4

Dispositivi di rete

È possibile collegare il televisore ad altri dispositivi nella rete wireless, come un computer o uno smartphone. È possibile utilizzare un computer con Microsoft Windows o Apple OS X.

3.5

Condivisione dei file

È possibile utilizzare questo TV per aprire file di foto, musica e video memorizzati sul computer.

Collegamenti

4.1

Suggerimenti sui collegamenti

Guida connettività

Collegare sempre un dispositivo al televisore tramite la connessione che offre la migliore qualità possibile. Inoltre, per assicurare un buon trasferimento audio e video, utilizzare cavi di buona qualità.

Quando viene collegato un dispositivo, il televisore ne riconosce immediatamente il tipo e assegna al dispositivo un nome tipo corretto. È possibile modificare il nome tipo, se necessario. Se per un dispositivo è stato impostato il nome tipo corretto, il televisore passerà automaticamente alle impostazioni TV ideali quando si seleziona il dispositivo in questione nel menu Sorgenti.

Per assistenza sul collegamento di più dispositivi al televisore, consultare la Guida di connettività del televisore Philips. La guida offre informazioni sulle modalità di collegamento e sui tipi di cavi da utilizzare.

Visitare il sito Web all'indirizzo www.connectivityguide.philips.com

Porta per antenna

Se si dispone di un decoder (un ricevitore digitale) o di un registratore, collegare i cavi dell'antenna per far passare il segnale dell'antenna tramite il decoder e/o il registratore prima che raggiunga il televisore. In questo modo, l'antenna e il decoder possono inviare i possibili canali aggiuntivi al registratore per la registrazione.

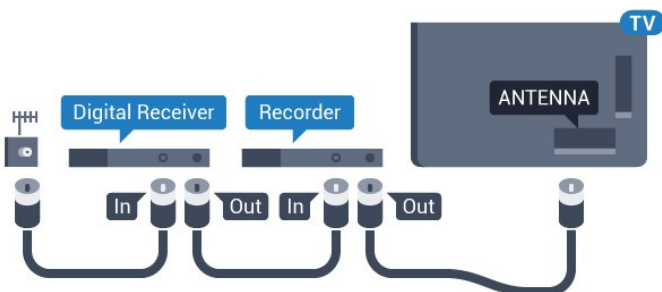

Porte HDMI

Qualità HDMI

La connessione HDMI offre la migliore qualità delle immagini e del suono. Un cavo HDMI combina i segnali video e audio. Utilizzare un cavo HDMI per segnali TV ad alta definizione (HD) o ultra alta definizione (UHD).

Per un trasferimento ottimale della qualità del segnale, utilizzare un cavo HDMI ad alta velocità e non più lungo di 5 m.

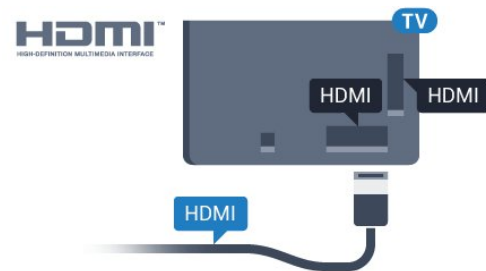

Protezione da copia

I cavi HDMI supportano la tecnologia HDCP (High-bandwidth Digital Content Protection). HDCP è un segnale di protezione da copia che impedisce la copia dei contenuti da un disco DVD o da un disco Blu-ray. Viene anche chiamato DRM (Digital Rights Management).

HDMI ARC

Tutte le connessioni HDMI sul TV dispongono del segnale HDMI ARC (Audio Return Channel).

Se anche il dispositivo, di solito un sistema Home Theater (HTS), dispone del collegamento HDMI ARC, usarlo per qualsiasi collegamento HDMI sul televisore. Con il collegamento HDMI ARC, non è necessario collegare il cavo audio aggiuntivo che invia l'audio dell'immagine TV al sistema HTS. Il collegamento HDMI ARC combina entrambi i segnali.

È possibile utilizzare qualsiasi collegamento HDMI sul televisore per collegare il sistema HTS, ma il segnale ARC è disponibile per 1 solo dispositivo/collegamento alla volta.

Ultra HD HDMI

È possibile guardare video filmati o realizzati in risoluzione "nativa" Ultra HD, 3840x2160 pixel su questo TV.

Collegare un lettore dischi Blu-ray, una console di gioco o un computer che riproduce video Ultra HD a una connessione HDMI. Utilizzare un cavo HDMI ad alta velocità per la connessione. La connessione HDMI UHD può disporre del segnale ARC (Audio

Return Channel).

HDMI CEC - EasyLink

EasyLink

La connessione HDMI offre la migliore qualità delle immagini e del suono. Un cavo HDMI combina i segnali video e audio. Utilizzare un cavo HDMI per segnali TV ad alta definizione (HD) o ultra alta definizione (UHD). Per un trasferimento ottimale della qualità del segnale, utilizzare un cavo HDMI ad alta velocità e non più lungo di 5 m.

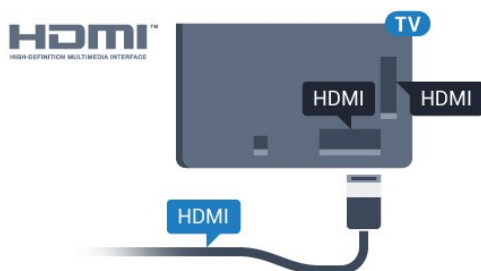

EasyLink HDMI CEC

Se i dispositivi sono collegati tramite HDMI e dispongono di EasyLink, è possibile utilizzarli tramite il telecomando del televisore. EasyLink HDMI CEC deve essere attivato sul televisore e sul dispositivo collegato.

Con EasyLink è possibile azionare un dispositivo collegato con il telecomando. EasyLink utilizza il protocollo HDMI CEC (Consumer Electronics Control) per comunicare con i dispositivi collegati. I dispositivi devono supportare il protocollo HDMI CEC ed essere collegati tramite una connessione HDMI.

Impostazione EasyLink

Il televisore viene fornito con EasyLink attivato. Assicurarsi che tutte le impostazioni HDMI CEC dei dispositivi EasyLink collegati siano configurate correttamente. EasyLink potrebbe non funzionare con dispositivi di altre marche.

HDMI CEC di altre marche

La funzionalità HDMI CEC può avere nomi diversi a seconda delle marche. Alcuni esempi: Anynet, Aquos Link, Bravia Theatre Sync, Kuro Link, Simplink e Viera Link. Non tutte le marche sono interamente compatibili con EasyLink.

I nomi di esempio delle marche per la funzionalità HDMI CEC appartengono ai rispettivi proprietari.

Per ulteriori informazioni sull'uso di EasyLink, premere il tasto colorato **■ Parole chiave** e cercare **EasyLink HDMI CEC**.

Azionamento dei dispositivi

Per utilizzare un dispositivo collegato tramite HDMI e impostato con EasyLink, selezionare il dispositivo o la relativa attività nell'elenco dei collegamenti TV. Premere **■ SOURCES**, selezionare un dispositivo collegato tramite HDMI e premere **OK**.

Dopo aver selezionato il dispositivo, è possibile controllarlo tramite il telecomando del televisore. Tuttavia, i tasti **HOME** e **OPTIONS** e alcuni altri tasti specifici del TV, come ad esempio **Ambilight**, non vengono inoltrati al dispositivo.

Se il tasto di cui si necessita non è presente sul telecomando del televisore, è possibile selezionarlo nel menu Opzioni.

Premere **OPTIONS** e selezionare **Comandi** nella barra dei menu. Sullo schermo, selezionare il tasto del dispositivo necessario e premere **OK**.

Alcuni tasti molto specifici del dispositivo, potrebbero non essere disponibili nel menu Comandi.

Solo i dispositivi che supportano la funzione **Telecomando EasyLink** risponderanno al telecomando del TV.

Impostazioni EasyLink

Il televisore viene fornito con le impostazioni EasyLink attivate.

EasyLink

Per disattivare completamente EasyLink...

- 1 - Premere **⚙**, selezionare **Tutte le impostazioni** e premere **OK**.
- 2 - Selezionare **Impostazioni TV** e premere **▶** (destra) per accedere al menu.
- 3 - Selezionare **EasyLink**, premere **▶** (destra) e selezionare ancora una volta **EasyLink**.
- 4 - Selezionare **Off**.
- 5 - Premere **◀** (sinistra) più volte, se necessario, per chiudere il menu.

Telecomando EasyLink

Se si desidera la comunicazione dei dispositivi ma non si desidera utilizzarli tramite il telecomando, è possibile disattivare il telecomando EasyLink separatamente.

Nel menu delle impostazioni EasyLink, selezionare **Telecomando EasyLink** e quindi **Off**.

DVI-HDMI

Se si utilizza un dispositivo dotato solo del collegamento DVI, è possibile collegare il dispositivo a una connessione HDMI mediante un adattatore da DVI a HDMI.

È possibile utilizzare un adattatore DVI-HDMI se il dispositivo è dotato solo di un collegamento DVI. Utilizzare un collegamento HDMI e aggiungere un cavo audio L/R (mini-jack da 3,5 mm) all'ingresso audio per l'audio, sul retro del televisore.

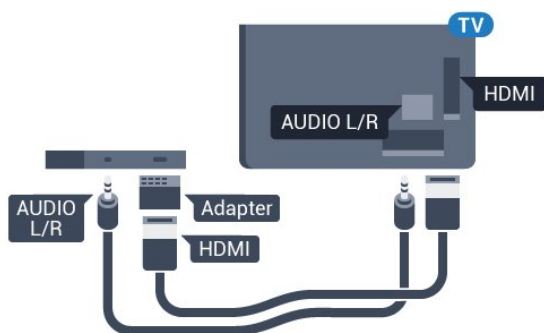

Protezione da copia

I cavi DVI e HDMI supportano HDCP (High-bandwidth Digital Content Protection). HDCP è un segnale di protezione da copia che impedisce la copia dei contenuti da un disco DVD o da un disco Blu-ray. Viene anche chiamato DRM (Digital Rights Management).

Component - Y Pb Pr

Component Video - Y Pb Pr è un collegamento di alta qualità.

Il collegamento YPbPr può essere utilizzato per segnali TV ad alta definizione (HD). Oltre ai segnali Y, Pb e Pr, è necessario aggiungere i segnali audio di destra e sinistra per l'audio.

Per il collegamento, far combaciare i colori del connettore YPbPr (verde, blu, rosso) con gli spinotti. Utilizzare il cavo cinch Audio L/R in dotazione se il dispositivo è dotato anche di audio.

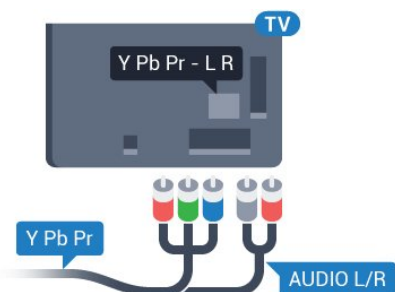

SCART

SCART è un collegamento di buona qualità.

Il collegamento SCART può essere utilizzato per i segnali video CVBS ed RGB ma non per i segnali TV ad alta definizione (HD). Il collegamento SCART combina segnali video e audio. Il collegamento SCART supporta anche la riproduzione NTSC.

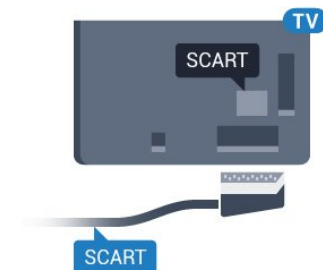

Audio Out - Ottico

Audio Out - Ottico è un collegamento audio di alta qualità.

Questo collegamento ottico può supportare canali audio 5.1. Se il dispositivo, di solito un sistema Home Theater (HTS), non dispone di un collegamento HDMI ARC, è possibile collegare questo cavo audio a un collegamento Audio In - Ottico sul sistema HTS. Questo cavo audio invierà l'audio del televisore al sistema HTS.

È possibile impostare il tipo di segnale uscita audio adatto alle funzionalità audio del sistema Home Theater in uso.

Per ulteriori informazioni, premere **Parole chiave** e cercare **Impostazioni Audio Out**.

Se l'audio non corrisponde al video sullo schermo, è possibile regolare la sincronizzazione audio-video. Per ulteriori informazioni, premere **Parole chiave** e cercare **Sincronizzazione audio-video**.

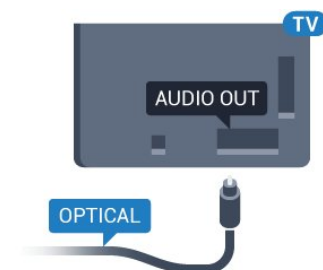

CI+ CAM con Smart Card

CI+

Questo televisore è predisposto per l'utilizzo del modulo CAM CI+.

Il modulo CI+ consente di guardare programmi premium HD, come film ed eventi sportivi, offerti dalle emittenti televisive digitali nel Paese di residenza dell'utente. Questi programmi sono criptati dall'emittente e vengono decriptati tramite un modulo CI+ prepagato.

Le emittenti televisive digitali forniscono un modulo CI+ (CAM, Conditional Access Module) e la relativa smart card insieme all'abbonamento ai loro programmi premium. Questi programmi dispongono di un alto livello di protezione da copia.

Per ulteriori informazioni sui termini e le condizioni, contattare l'emittente televisiva digitale.



Una Smart Card

Le emittenti televisive digitali forniscono un modulo CI+ (CAM, Conditional Access Module) e la relativa smart card insieme all'abbonamento ai loro programmi premium.

Inserire la smart card nel modulo CAM. Consultare le istruzioni ricevute dall'emittente.

Per inserire il modulo CAM nel televisore...

- 1 - Per il corretto metodo di inserzione, attenersi alle istruzioni del modulo CAM. L'inserzione non corretta potrebbe danneggiare il modulo CAM e il televisore.
- 2 - Guardando il retro del TV, con la parte anteriore del modulo CAM rivolta verso di sé, inserire delicatamente il modulo CAM nello slot **COMMON INTERFACE**.
- 3 - Spingere a fondo il modulo CAM. Lasciarlo sempre all'interno dello slot.

Quando si accende il televisore, potrebbero essere necessari alcuni minuti prima che il modulo CAM venga attivato. Se viene inserito un modulo CAM e l'abbonamento è stato pagato (i metodi di connessione possono variare), è possibile guardare i canali criptati supportati dalla smart card CAM.

Il modulo CAM e la smart card sono esclusivi per il televisore. Se si rimuove il modulo CAM, non sarà più possibile guardare i canali criptati supportati dal

modulo CAM.

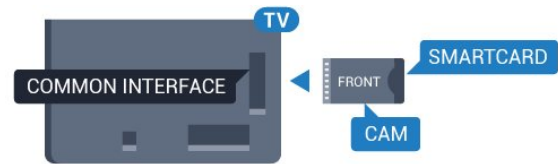

Password o codici PIN

Per alcuni moduli CAM, è necessario inserire un codice PIN per guardare i relativi canali. Quando si imposta il codice PIN per il modulo CAM, si consiglia di utilizzare lo stesso codice utilizzato per sbloccare il televisore.

Per impostare il codice PIN per il modulo CAM...

- 1 - Premere **SOURCES**.
- 2 - Selezionare il tipo di canale per il quale si sta utilizzando il modulo CAM.
- 3 - Premere **OPTIONS** e selezionare **Interfaccia comune**.
- 4 - Selezionare l'operatore della TV del modulo CAM. Le schermate che seguiranno provengono dall'emittente televisiva. Seguire le istruzioni sullo schermo per cercare l'impostazione del codice PIN.

Ricevitore - Decoder

Decoder via cavo

Per collegare l'antenna al decoder (un ricevitore digitale) o al televisore, utilizzare 2 cavi per antenna.

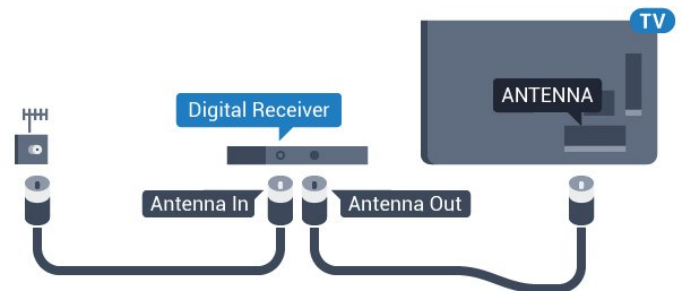

Accanto ai collegamenti dell'antenna, aggiungere un cavo HDMI per collegare il decoder al televisore. In alternativa, è possibile utilizzare un cavo SCART, se il decoder non dispone di un collegamento HDMI.

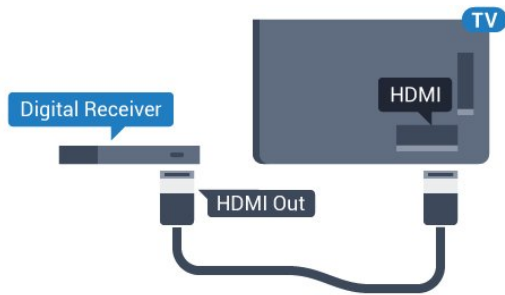

Timer di spegnimento

Disattivare il timer automatico se si utilizza solo il telecomando del decoder. Questa operazione impedirà lo spegnimento automatico del televisore dopo un periodo di 4 ore senza premere alcun tasto sul telecomando.

In **Guida**, premere il tasto colorato **■ Parole chiave** e cercare **Timer di spegnimento** per ulteriori informazioni.

Sintonizzatore satellitare

Collegare il cavo dell'antenna parabolica al ricevitore satellitare.

Accanto ai collegamenti dell'antenna, aggiungere un cavo HDMI per collegare il dispositivo al televisore. In alternativa, è possibile utilizzare un cavo SCART, se il dispositivo non dispone di un collegamento HDMI.

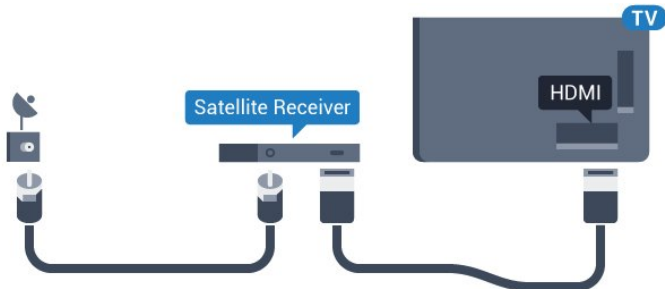

Timer di spegnimento

Disattivare il timer automatico se si utilizza solo il telecomando del decoder. Questa operazione impedirà lo spegnimento automatico del televisore dopo un periodo di 4 ore senza premere alcun tasto sul telecomando.

In **Guida**, premere il tasto colorato **■ Parole chiave** e cercare **Timer di spegnimento** per ulteriori informazioni.

4.4

Sistema Home Theatre (HTS)

Collegamento con HDMI ARC

Utilizzare un cavo HDMI per collegare un sistema Home Theater (HTS) al televisore. È possibile collegare un sistema Philips Soundbar o HTS con un lettore disco integrato.

HDMI ARC

Se il sistema Home Theater in uso dispone di un collegamento HDMI ARC, è possibile utilizzare qualsiasi collegamento HDMI sul televisore per collegarlo. Con HDMI ARC, non è necessario collegare il cavo audio aggiuntivo. Il collegamento HDMI ARC combina entrambi i segnali. Tutti i collegamenti HDMI sul televisore possono offrire il segnale ARC (Audio Return Channel). Tuttavia, una volta collegato il sistema Home Theater, il televisore può inviare il segnale ARC solo a questo collegamento HDMI.

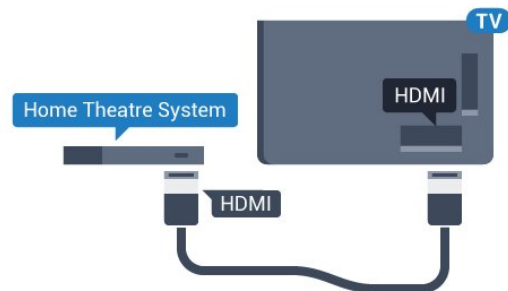

Sincronizzazione audio-video (sincronizzazione)

Se l'audio non è sincronizzato con le immagini sullo schermo, è possibile impostare un tempo di ritardo sulla maggior parte dei sistemi Home Theater con lettore disco in modo da far corrispondere l'audio alle immagini.

Per ulteriori informazioni, premere il tasto colorato **■ Parole chiave** e cercare **Sincronizzazione audio-video**.

Collegamento con HDMI

Utilizzare un cavo HDMI per collegare un sistema Home Theater (HTS) al televisore. È possibile collegare un sistema Philips Soundbar o HTS con un lettore disco integrato.

Se il sistema Home Theater non dispone del collegamento HDMI ARC, aggiungere un cavo audio ottico (Toslink) per inviare l'audio delle immagini televisive al sistema Home Theater.

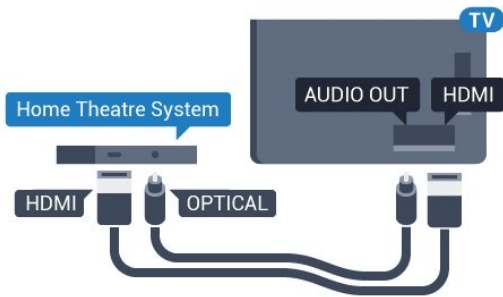

Sincronizzazione audio-video (sincronizzazione)

Se l'audio non è sincronizzato con le immagini sullo schermo, è possibile impostare un tempo di ritardo sulla maggior parte dei sistemi Home Theater con lettore disco in modo da far corrispondere l'audio alle immagini.

Per ulteriori informazioni, premere il tasto colorato **■** Parole chiave e cercare Sincronizzazione audio-video.

Impostazioni Audio Out

Formato Audio Out

Se si dispone di un sistema Home Theater (HTS) con funzionalità di elaborazione audio multicanale quali Dolby Digital, DTS® o simili, impostare il Formato Audio Out su Multicanale. Con Multicanale, il televisore può inviare il segnale audio multicanale compresso da un canale TV o un lettore collegato al sistema Home Theater. Se si dispone di un sistema Home Theater senza elaborazione audio multicanale, selezionare Stereo.

Per impostare il Formato Audio Out...

- 1 - Premere **⚙**, selezionare **Tutte le impostazioni** e premere **OK**.
- 2 - Selezionare **Suono** e premere **▶** (destra) per accedere al menu.
- 3 - Selezionare **Avanzate > Formato Audio Out** e premere **OK**.
- 4 - Selezionare **Multicanale** o **Stereo**, quindi premere **OK**.
- 5 - Premere **◀** (sinistra) più volte, se necessario, per chiudere il menu.

Regolazione Audio Out

Utilizzare l'impostazione Regolazione Audio Out per regolare il volume del televisore e del sistema Home Theater quando si passa dall'uno all'altro. Le differenze di volume possono essere causate da differenze nell'elaborazione del suono.

Per regolare la differenza di volume...

- 1 - Premere **⚙**, selezionare **Tutte le impostazioni** e premere **OK**.

2 - Selezionare **Suono** e premere **▶** (destra) per accedere al menu.

3 - Selezionare **Avanzate > Regolazione Audio Out** e premere **OK**.

4 - Selezionare **Più**, **Media** o **Meno**, quindi premere **OK**.

5 - Se la differenza di volume è elevata, selezionare **Più**. Se la differenza di volume è ridotta, selezionare **Meno**.

6 - Premere **◀** (sinistra) più volte, se necessario, per chiudere il menu.

Regolazione Audio Out influisce sui segnali audio sia Audio Out - Ottico che HDMI-ARC.

Ritardo Audio Out

Con un sistema Home Theater (HTS) collegato al televisore, le immagini provenienti dal televisore e l'audio dall'HTS devono essere sincronizzati.

Sincronizzazione automatica audio-video

Con i recenti sistemi Home Theater Philips, la sincronizzazione audio-video viene effettuata automaticamente ed è sempre corretta.

Ritardo di sincronizzazione audio

Per alcuni sistemi Home Theater potrebbe essere necessario regolare il ritardo di sincronizzazione audio per sincronizzare audio e video. Sull'HTS, aumentare il valore del ritardo fino a quando non vi è corrispondenza tra immagini e suono. Potrebbe essere necessario un valore di ritardo di 180 ms. Leggere il manuale dell'utente dell'HTS. Con un valore di ritardo impostato sull'HTS, è necessario disattivare Ritardo Audio Out sul televisore.

Per disattivare Ritardo Audio Out...

- 1 - Premere **⚙**, selezionare **Tutte le impostazioni** e premere **OK**.
- 2 - Selezionare **Suono** e premere **▶** (destra) per accedere al menu.
- 3 - Selezionare **Avanzate > Ritardo Audio Out** e premere **OK**.
- 4 - Selezionare **Off**.
- 5 - Premere **◀** (sinistra) più volte, se necessario, per chiudere il menu.

Bilanciamento Audio Out

Se non si riesce a impostare un ritardo sul sistema Home Theater, è possibile impostare il televisore per la sincronizzazione dell'audio. È possibile impostare un bilanciamento che compensi il tempo necessario al sistema Home Theater per elaborare il suono dell'immagine del televisore. Il valore può essere impostato in incrementi di 5 ms. L'impostazione

massima è -60 ms.

L'impostazione **Ritardo Audio Out** deve essere attivata.

Per sincronizzare il suono sul televisore...

- 1 - Premere **⚙️**, selezionare **Tutte le impostazioni** e premere **OK**.
- 2 - Selezionare **Suono** e premere **▶** (destra) per accedere al menu.
- 3 - Selezionare **Avanzate > Bilanciamento Audio Out** e premere **OK**.
- 4 - Utilizzare la barra di scorrimento per impostare il bilanciamento audio e premere **OK**.
- 5 - Premere **◀** (sinistra) più volte, se necessario, per chiudere il menu.

Problemi con l'audio del sistema Home Theater

Suono con rumore elevato

Se si guarda un video da un'unità flash USB inserita o da un computer collegato, il suono del sistema Home Theater potrebbe risultare distorto. Questo rumore si avverte quando i file audio o video hanno un suono DTS ma il sistema Home Theater non dispone di funzionalità di elaborazione del suono DTS. È possibile risolvere il problema impostando il **Formato Audio Out** del televisore su **Stereo**.

Premere **⚙️** per **Tutte le impostazioni > Suono > Avanzate > Formato Audio Out**.

Audio assente

Se non è possibile ascoltare il suono del televisore sul sistema Home Theater, verificare di aver collegato il cavo HDMI a un collegamento **HDMI ARC** sul sistema Home Theater. Tutti i collegamenti HDMI del televisore sono HDMI ARC.

4.5

Lettore dischi Blu-ray

Utilizzare un cavo **HDMI ad alta velocità** per collegare il lettore dischi Blu-ray Disc al TV.

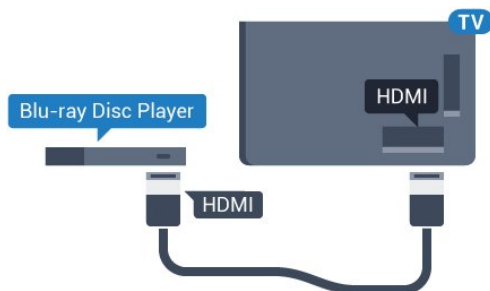

Se il lettore dischi Blu-ray dispone di EasyLink HDMI CEC, è possibile utilizzare il lettore con il telecomando

del televisore.

In Guida, premere il tasto colorato **■ Parole chiave** e cercare **EasyLink HDMI CEC** per ulteriori informazioni.

4.6

Lettore DVD

Utilizzare un cavo HDMI per collegare il lettore DVD al televisore.

In alternativa, se il dispositivo non è dotato di collegamento HDMI, è possibile utilizzare un cavo SCART.

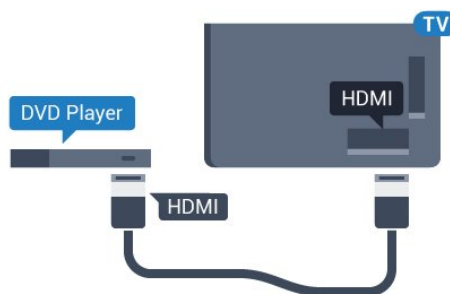

Se il lettore DVD è collegato tramite collegamento HDMI e dispone di EasyLink CEC, è possibile utilizzare il lettore con il telecomando del televisore.

Per ulteriori informazioni sull'uso di EasyLink, premere il tasto colorato **■ Parole chiave** e cercare **EasyLink HDMI CEC**.

4.7

Cuffie

È possibile collegare le cuffie alla connessione **🎧** sul retro del TV. La connessione è del tipo mini-jack da 3,5 mm. È inoltre possibile regolare il volume delle cuffie separatamente.

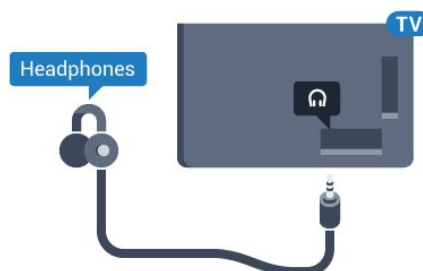

Per regolare il volume...

- 1 - Premere **⚙️**, selezionare **Tutte le impostazioni** e premere **OK**.
- 2 - Selezionare **Suono** e premere **▶** (destra) per accedere al menu.
- 3 - Selezionare **Volume cuffia** e premere **OK**.
- 4 - Premere le frecce **▲** (su) o **▼** (giù) per regolare il valore.
- 5 - Premere **◀** (sinistra) più volte, se necessario,

per chiudere il menu.

4.8

Console di gioco

HDMI

Per una qualità ottimale, utilizzare un cavo HDMI ad alta velocità per collegare la console di gioco al televisore.

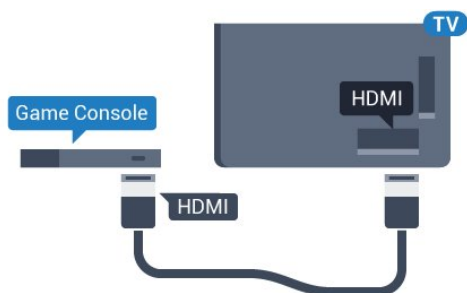

YPbPr

Collegare la console di gioco al TV tramite un cavo Component Video (Y Pb Pr) e un cavo audio L/R.

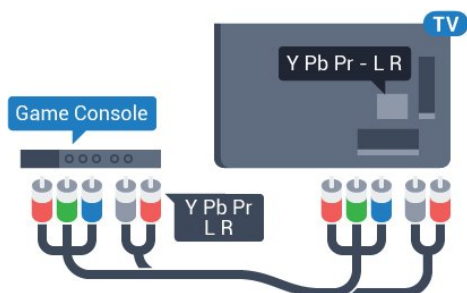

LR Video Audio/Scart

Collegare al televisore la console di gioco tramite un cavo composite (CVBS) e un cavo audio L/R.

Se la console di gioco dispone solo di uscita video (CVBS) e audio L/R, utilizzare un adattatore video audio L/R-SCART (venduto separatamente) per effettuare il collegamento SCART.

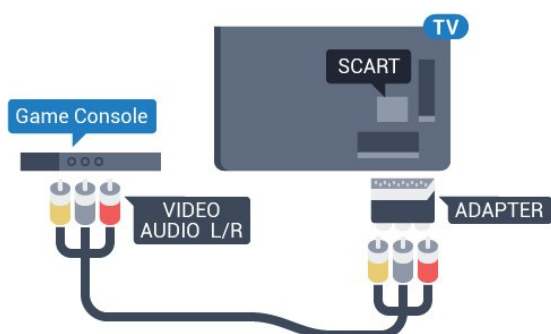

4.9

Gamepad

Collegamento di un Gamepad

Per giocare ai videogiochi in Internet su questo televisore, è possibile collegare una serie di Gamepad wireless. Quando si collega il Gamepad, è possibile utilizzarlo subito.

Per collegare un Gamepad...

- 1 - Collegare il piccolo ricevitore nano in una delle connessioni USB sul lato del televisore. Il ricevitore nano wireless è in dotazione con il Gamepad.
- 2 - Se il Gamepad è acceso, è possibile utilizzarlo.

È possibile collegare un secondo Gamepad nella seconda connessione USB sul lato del televisore.

Gamepad adatti

Una serie di Gamepad wireless è adatta e testata per l'uso su questo televisore. Altri Gamepad potrebbero non essere totalmente compatibili.

I Gamepad adatti sono...

- Logitech F710
- Logitech F510
- Xbox 360 Wireless Controller for Windows
- Gamepad Speedlink Strike FX Wireless

Problemi di interferenza

Per risolvere possibili problemi di interferenza con altri apparecchi wireless sul televisore...

- Utilizzare una prolunga USB e allontanare il ricevitore nano di circa 1 metro dal televisore.
- In alternativa, è possibile utilizzare un hub con alimentazione USB collegato al televisore e collegare i ricevitori nano all'hub USB.

4.10

Hard disk USB

Cosa serve?

Se si collega un hard disk USB, è possibile mettere in pausa o registrare una trasmissione TV. La trasmissione TV deve essere una trasmissione digitale (trasmissione DVB o simili).

Per mettere in pausa

Per mettere in pausa una trasmissione, è necessario un hard disk compatibile USB 2.0 con uno spazio

minimo su disco di 4 GB.

Per registrare

Per mettere in pausa e registrare una trasmissione, è necessario disporre di almeno 250 GB di spazio libero su disco. Se si desidera registrare una trasmissione con i dati della guida TV da Internet, è necessario che la connessione Internet sia installata sul televisore prima di procedere all'installazione dell'hard disk USB.

Per ulteriori informazioni sull'installazione di un hard disk USB, premere il tasto colorato **■** **Parole chiave** e cercare **Hard disk USB, installazione**.

Installazione

Prima di mettere in pausa o registrare una trasmissione, è necessario collegare e formattare l'hard disk USB. La formattazione rimuove tutti i file dall'hard disk USB collegato.

- 1 - Collegare l'hard disk USB a una connessione **USB** del TV. Non collegare un altro dispositivo USB ad altre porte USB durante la formattazione.
- 2 - Accendere l'hard disk USB e il televisore.
- 3 - Quando il TV è sincronizzato sul canale TV digitale, premere **⏸** (Pausa). Il tentativo di messa in pausa avvierà la formattazione.

Seguire le istruzioni visualizzate sullo schermo.

Dopo aver formattato l'hard disk USB, non estrarlo mai dalla porta.

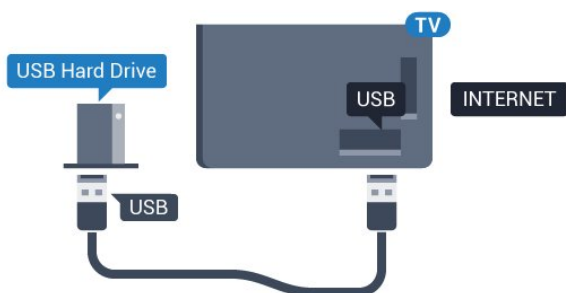

Avviso

L'hard disk USB viene formattato esclusivamente per questo televisore. Non è possibile utilizzare le registrazioni memorizzate su un altro TV o PC. Non copiare o modificare i file registrati sull'hard disk USB con un'applicazione per PC per evitare di danneggiare le registrazioni. Quando si formatta l'hard disk USB, il precedente contenuto viene cancellato. Un hard disk USB installato sul TV deve essere riformattato per essere utilizzato con un computer.

4.11

Tastiera, collegamento

Collega

Collegare una tastiera USB (tipo USB-HID) per inserire il testo nel televisore.

È possibile collegare una tastiera e un mouse al televisore.

Utilizzare uno dei collegamenti **USB** per la connessione.

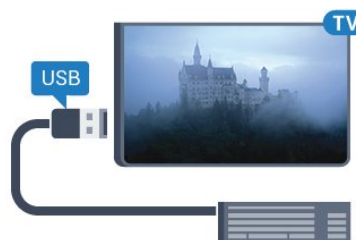

Installazione e configurazione della tastiera

Per installare la tastiera USB, accendere il TV e collegare la tastiera a un collegamento **USB** del TV. Quando il televisore rileva la tastiera per la prima volta, è possibile selezionare il layout della tastiera e provare la selezione. Se si seleziona un layout della tastiera con caratteri cirillici o greci, è possibile selezionare un layout secondario con caratteri latini.

Per cambiare layout della tastiera quando ne è già selezionato uno...

- 1 - Premere **⚙**, selezionare **Tutte le impostazioni** e premere **OK**.
- 2 - Selezionare **Impostazioni generali** e premere **▶** (destra) per accedere al menu.
- 3 - Selezionare **Impostazioni tastiera USB** e premere **OK** per avviare l'impostazione della tastiera.

Tasti speciali

Tasti per la digitazione di testo

- Invio = **OK**
- Tasto indietro = elimina il carattere prima del cursore
- Tasti freccia = consentono di spostarsi all'interno di un campo di testo
- Per passare da un layout all'altro della tastiera, se è impostato un layout secondario, premere contemporaneamente i tasti **Ctrl + Barra spaziatrice**.

Tasti per le applicazioni Smart TV e le pagine

Internet

- **Tab** e **Maiusc + Tab** = successivo e precedente

- Home = consente di tornare all'inizio della pagina
- Fine = consente di scorrere fino alla fine della pagina
- Pg su = consente di spostarsi in alto di una pagina
- Pg giù = consente di spostarsi in basso di una pagina
- + = esegue un ingrandimento progressivo (un livello alla volta)
- - = esegue una riduzione progressiva (un livello alla volta)
- * = adatta la pagina Web alla larghezza dello schermo

4.12

Unità flash USB

È possibile visualizzare foto o riprodurre musica e video da un'unità flash USB.

Inserire un'unità flash USB in una dei collegamenti USB del TV mentre il TV è acceso.



Il televisore rileva l'unità flash e apre un elenco che ne visualizza il contenuto.

Se l'elenco dei contenuti non viene visualizzato automaticamente, premere **SOURCES** e selezionare **USB**.

Per interrompere la visualizzazione dei contenuti dell'unità flash USB, premere **TV EXIT** o selezionare un'altra attività.

Per scollegare l'unità flash USB, è possibile estrarre l'unità flash in qualsiasi momento.

Ultra HD su USB

Puoi vedere le tue foto con risoluzione Ultra HD da un dispositivo o unità flash USB connessi. Il TV adatterà la risoluzione a Ultra HD se la risoluzione delle foto è maggiore.

4.13

Fotocamera

Per visualizzare le foto memorizzate su una fotocamera digitale, è possibile collegare la fotocamera direttamente al televisore.

Utilizzare uno dei collegamenti USB del TV per effettuare la connessione. Accendere la fotocamera dopo aver effettuato il collegamento.

Se l'elenco dei contenuti non viene visualizzato automaticamente, premere **SOURCES** e selezionare **USB**.

Potrebbe essere necessario impostare la fotocamera per trasferire i contenuti tramite PTP (Picture Transfer

Protocol). Leggere il manuale dell'utente della fotocamera digitale.

Ultra HD su USB

Puoi vedere le tue foto con risoluzione Ultra HD da un dispositivo o unità flash USB connessi. Il TV adatterà la risoluzione a Ultra HD se la risoluzione delle foto è maggiore. Non è possibile riprodurre un video nativo in Ultra HD su alcuna connessione USB.

4.14

Videocamera

HDMI

Per una qualità ottimale, utilizzare un cavo HDMI per collegare la videocamera al televisore.

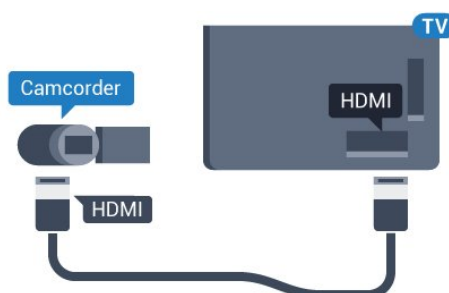

LR Video Audio/Scart

È possibile utilizzare un collegamento HDMI, YPbPr o SCART per collegare la videocamera. Se la videocamera dispone solo di uscita video (CVBS) e audio L/R, utilizzare un adattatore video audio L/R-SCART (venduto separatamente) per effettuare il collegamento SCART.

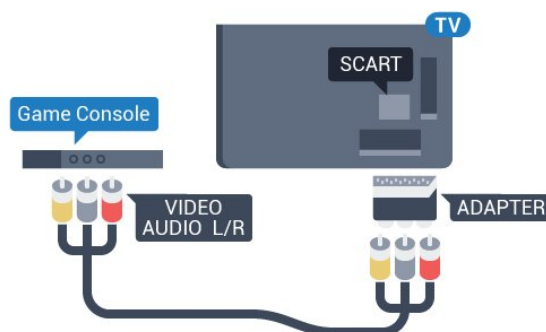

Computer

Collega

È possibile collegare il computer al televisore e utilizzarlo come monitor del computer.

Tramite HDMI

Utilizzare un cavo HDMI per collegare il computer al televisore.

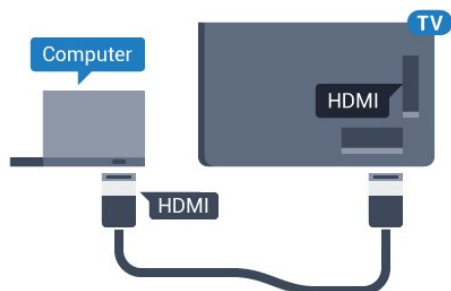

Tramite DVI-HDMI

In alternativa, è possibile utilizzare un adattatore DVI-HDMI (venduto separatamente) per collegare il PC a una porta HDMI e un cavo audio L/R (mini-jack da 3,5 mm) ad AUDIO IN L/R sul retro del televisore.

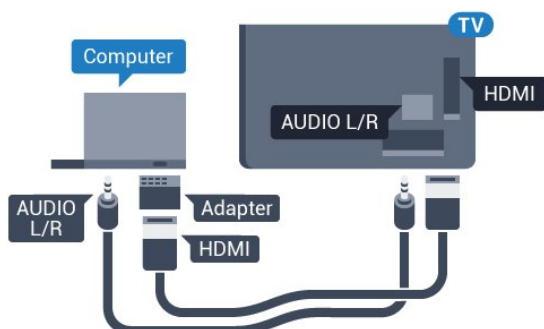



Impostazioni

Se il computer viene aggiunto come tipo di dispositivo Computer nel menu Sorgenti (elenco dei collegamenti), sul televisore viene selezionata automaticamente l'impostazione ideale Computer.

Se si utilizza il computer per guardare film o per giocare, sul televisore è possibile selezionare di nuovo l'impostazione ideale per guardare la televisione o per giocare.

Per impostare manualmente il televisore sull'opzione ideale...

- 1 - Premere , selezionare **Tutte le impostazioni** e premere **OK**.
- 2 - Selezionare **Immagine** e premere  (destra) per accedere al menu.
- 3 - Selezionare **Avanzate** > **Gioco o computer** e

premere **OK**.

4 - Selezionare **Gioco** (per giocare)

o **Computer** (per guardare un film).

5 - Premere  (sinistra) più volte, se necessario, per chiudere il menu.

Ricordarsi di reimpostare l'opzione **Gioco o computer** su **Off** quando si smette di giocare.

Accensione e spegnimento

Accensione o standby

Prima di accendere il TV, assicurarsi che il connettore **POWER** sul retro del TV sia collegato all'alimentazione di rete.

Per attivare la modalità standby del televisore quando la spia è spenta, premere il piccolo tasto joystick sul retro del televisore. La spia si accende.



Con il televisore in modalità standby, premere  sul telecomando per accendere il televisore. In alternativa, premere  HOME .

Ritorno alla modalità standby

Per attivare la modalità di standby sul TV, premere  sul telecomando.





Per spegnere completamente il televisore, scollegare la spina di alimentazione.

Estrarre sempre il cavo di alimentazione afferrando la spina e non il cavo. Assicurarsi che la spina di alimentazione, il cavo e la presa elettrica siano sempre accessibili.

Luminosità logo Philips

È possibile spegnere o regolare il livello di luminosità del logo Philips sulla parte anteriore del televisore.

Per regolare o spegnere...

- 1 - Premere , selezionare **Tutte le impostazioni** e premere **OK**.
- 2 - Selezionare **Impostazioni generali** e premere  (destra) per accedere al menu.
- 3 - Selezionare **Luminosità logo Philips** e premere  (destra) per accedere al menu.
- 4 - Selezionare **Minimo**, **Media**, **Massimo** o **Off** per disattivare la funzione luminosa del logo, quindi premere **OK**.
- 5 - Premere  (sinistra) più volte, se necessario, per chiudere il menu.



Tasti sul televisore

Se il telecomando viene smarrito o le batterie sono scariche, è comunque possibile effettuare alcune operazioni di base sul televisore.

Per aprire il menu di base...

- 1 - Con il televisore acceso, premere il tasto joystick sul retro del televisore per visualizzare il menu di base.
- 2 - Premere la freccia verso sinistra o verso destra per selezionare **Volume**, **Canale** o **Sorgenti**.
- 3 - Premere le frecce verso l'alto o verso il basso per regolare il volume o sintonizzarsi sul canale successivo o precedente. Premere le frecce verso l'alto o verso il basso per scorrere l'elenco delle sorgenti, inclusa la sorgente sintonizzatore. Premere il tasto joystick per estrarre la fotocamera.
- 4 - Il menu scompare automaticamente.



Per attivare la modalità di standby sul TV, selezionare  e premere il tasto joystick.



Sleep Timer

La funzione **Sleep Timer** imposta il TV per passare automaticamente in standby dopo un periodo di tempo specificato.

Per impostare la funzione Sleep Timer...

- 1 - Premere , selezionare **Tutte le impostazioni** e premere **OK**.
- 2 - Selezionare **Impostazioni generali** e premere  (destra) per accedere al menu.
- 3 - Selezionare **Sleep Timer** e premere  (destra). La barra di scorrimento consente di impostare il tempo massimo fino a 180 minuti in incrementi di 5 minuti. Se l'impostazione è su 0 minuti, la funzione Sleep Timer viene disattivata. È comunque possibile spegnere il televisore prima o reimpostare il tempo durante il conto alla rovescia.

4 - Premere ◀ (sinistra) più volte, se necessario, per chiudere il menu.

5.5

Timer di spegnimento

Se il televisore riceve un segnale TV ma non viene premuto alcun tasto sul telecomando per un periodo di 4 ore, il televisore si spegne automaticamente per risparmiare energia. Inoltre, se il televisore non riceve alcun segnale TV né comandi dal telecomando per 10 minuti, si spegne automaticamente.

Se si utilizza il televisore come monitor o si utilizza un ricevitore digitale (decoder - STB) per guardare la TV e non si utilizza il telecomando, disattivare la funzione di spegnimento automatico.

Per disattivare il Timer di spegnimento ...

1 - Premere ⚙, selezionare **Tutte le impostazioni** e premere **OK**.

2 - Selezionare **Impostazioni generali** e premere ▶ (destra) per accedere al menu.

3 - Selezionare **Timer di spegnimento** e premere **OK**.

4 - Premere le frecce ▲ (su) o ▼ (giù) per regolare il valore. Il valore 0 disattiva la funzione di spegnimento automatico.

5 - Premere ◀ (sinistra) più volte, se necessario, per chiudere il menu.

Per ulteriori informazioni sulle impostazioni ecocompatibili del TV, premere il tasto colorato 🔑 **Parole chiave** e cercare **Impostazioni Eco**.

Telecomando

Panoramica dei tasti

Superiore

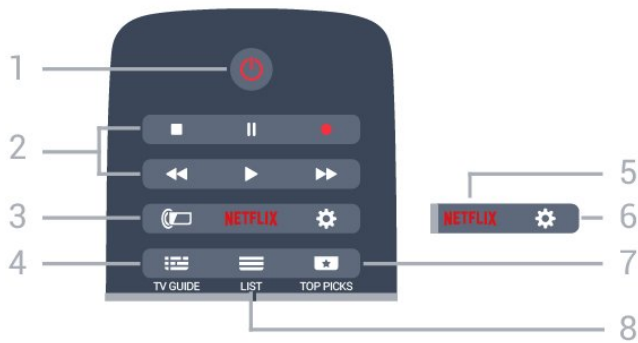

1 - Standby / Accensione

Consente di accendere il televisore o di attivare la modalità standby.

2 - Riproduzione e registrazione

- Tasto Riproduci , per riprodurre.
- Tasto Pausa , per mettere in pausa la riproduzione
- Tasto Interrompi , per interrompere la riproduzione
- Tasto Riavvolgimento , per riavvolgere
- Tasto Avanzamento rapido , per avanzare rapidamente
- Tasto Registra , per cominciare la registrazione

3 - Ambilight

Per selezionare uno stile Ambilight.

4 - TV GUIDE

Consente di aprire o chiudere la guida TV.

5 - NETFLIX

Consente di aprire il menu NETFLIX.

6 - Impostazioni

Consente di aprire il menu Impostazioni.

7 - TOP PICKS

I programmi TV preferiti, i film più recenti o i canali TV online più utilizzati vengono presentati come migliori suggerimenti.

8 - LIST

Consente di aprire o chiudere la lista canali.

Parte centrale



1 - TV

Per aprire i menu del TV.

2 - SOURCES

Consente di aprire il menu Sorgenti.

3 - Tasti colorati

Consentono di selezionare direttamente le opzioni. Il tasto blu apre la Guida.

4 - INFO

Consente di aprire o chiudere le informazioni sui programmi.

5 - BACK

Consente di tornare al canale precedente selezionato. Consente di chiudere un menu senza modificare un'impostazione. Consente di tornare alla applicazione/pagina Internet precedente.

6 - TV - EXIT

Consente di ritornare a guardare la TV. Consente di uscire da un'applicazione TV interattiva.

7 - OPTIONS

Consente di aprire o chiudere il menu Opzioni.

8 - Tasto OK

Consente di confermare una selezione o un'impostazione.

9 - Tasti freccia/di navigazione

Consentono di spostarsi in alto, in basso, a sinistra o a destra.

10 - HOME

Consente di aprire il menu Home.

Inferiore

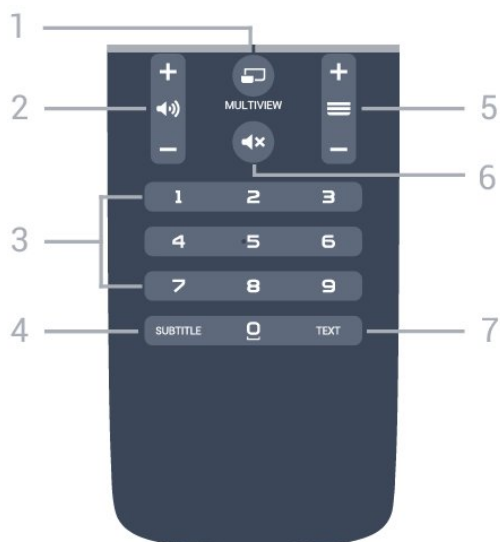

1 - MULTIVIEW

Consente di aprire una piccola schermata aggiuntiva.

2 - Volume

Consente di regolare il livello del volume.

3 - Tasti numerici

Consentono di selezionare direttamente un canale.

4 - SUBTITLE

Consente di attivare o disattivare i sottotitoli oppure attivare i sottotitoli con l'audio disattivato.

5 - Canale

Consente di passare al canale successivo o precedente nell'elenco canali. Consente di aprire la pagina successiva o precedente nel televideo. Consente di avviare il capitolo successivo o precedente su un disco.

6 - Esclusione dell'audio

Consente di disattivare o riattivare l'audio.

7 - TEXT

Consente di aprire o chiudere il televideo.

6.2

Tastiera

Panoramica

Qwerty e Azerty

Panoramica di una tastiera Qwerty/Azerty.*



1 - Carattere Azerty

Consente di immettere questo carattere se il layout della tastiera è impostato su AZERTY.

2 - Maiusc

Consente di immettere i caratteri maiuscoli.

3 - Caratteri speciali

Consente di aprire la tastiera su schermo per selezionare i caratteri accentati o i simboli.

4 - Tasto Fn

Consente di immettere un numero o un segno di punteggiatura.

5 - Barra spaziatrice

6 - Navigazione e OK

7 - Condividi

Consente di condividere online quello che si sta guardando.

* Il telecomando ha una tastiera Qwerty / Azerty o Qwerty / Cirillica, a seconda della regione.

Qwerty e Cirillica

Panoramica di una tastiera Qwerty/Cirillica.*

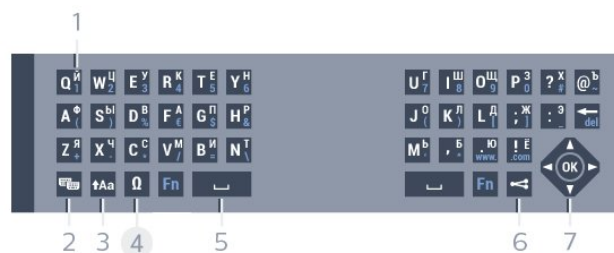

1 - Caratteri cirillici

Caratteri disponibili quando la tastiera viene impostata su Cirillico.

2 - Commutatore tastiera cirillica

Consente di passare alla tastiera cirillica o di tornare alla Qwerty.

3 - Maiusc

Consente di immettere i caratteri maiuscoli.

4 - Caratteri speciali

Consente di aprire la tastiera su schermo per selezionare i caratteri accentati o i simboli.

5 - Tasto Fn

Consente di immettere un numero o un segno di punteggiatura.

6 -  Barra spaziatrice

7 -  Condividi

Consente di condividere online quello che si sta guardando.

8 - Navigazione e  OK

* Il telecomando ha una tastiera Qwerty / Azerty o Qwerty / Cirillica, a seconda della regione.

Scrittura di testo

Grazie alla tastiera sul retro del telecomando, è possibile scrivere del testo in qualunque campo di testo sullo schermo. Girare la tastiera verso l'alto per attivare i tasti sulla tastiera. Tenere il telecomando con due mani e digitare con entrambi i pollici.

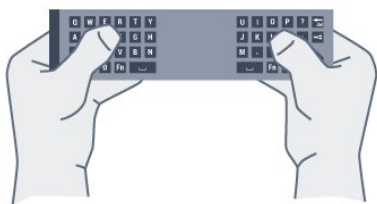

Immissione di testo

Per immettere del testo in un campo di testo sullo schermo, selezionare il campo di testo e iniziare a digitare.



Premere  OK per confermare il testo.

Maiuscole e minuscole

Per immettere un carattere maiuscolo, premere il tasto  **Aa** (Maiusc) subito prima di digitare il carattere.

Per immettere più caratteri maiuscoli di seguito, tenere premuto il tasto  **Aa** durante l'immissione.

Per digitare sempre in maiuscolo, premere il tasto  **Aa** per 2 secondi per impostare la tastiera in modalità maiuscola.

Per uscire dalla modalità maiuscola, premere nuovamente il tasto  **Aa**. Se non viene premuto alcun tasto per 20 secondi, la modalità maiuscola si disattiva automaticamente. Inoltre, premendo un altro tasto di modifica, come  **Fn** o , si esce dalla modalità maiuscola.

Numeri e segni di punteggiatura

Per immettere un numero o un segno di punteggiatura, premere il tasto  **Fn** subito prima di digitare il numero o il segno di punteggiatura desiderato. È possibile attivare o disattivare la modalità **Fn** proprio come per la modalità maiuscola.



Internet

È possibile utilizzare il tasto **Fn** per inserire **www.** o **.com**.

Lettere accentate e simboli

I caratteri accentati e i simboli non sono disponibili direttamente sulla tastiera del telecomando.

Per immettere questi caratteri, è possibile aprire la tastiera a schermo.

Per aprire la tastiera su schermo, premere . Nella tastiera su schermo, è possibile accedere al carattere desiderato. Cambiare layout della tastiera con i tasti colorati. Premere  **OK** per immettere un carattere. La tastiera su schermo scompare quando si preme un carattere sulla tastiera del telecomando.

Tastiera Qwerty, Azerty e cirillica

Il layout standard della tastiera del telecomando è Qwerty.

Tastiera Azerty

A seconda del Paese di residenza, la tastiera del telecomando può essere impostata su Azerty. I caratteri Azerty sono visualizzati in alto a destra dei relativi tasti.

Per impostare il layout della tastiera su Azerty...

1 - Premere , selezionare **Tutte le impostazioni** e premere  **OK**.

2 - Selezionare **Impostazioni generali** e premere  (destra) per accedere al menu.

3 - Selezionare **Tastiera telecomando** e premere  **OK**.

4 - Selezionare **AZERTY** o **QWERTY** e premere  **OK**.

5 - Premere  (sinistra) più volte, se necessario, per chiudere il menu.

Tastiera cirillica

A seconda del Paese di residenza, la tastiera del telecomando può essere impostata sui caratteri cirillici.

I caratteri cirillici sono visualizzati in alto a destra dei tasti della tastiera.

Per scrivere in caratteri cirillici...

1 - Premere  sul telecomando.

2 - Premere nuovamente  per tornare a Qwerty.

Collegamento con il televisore

Associazione

Questo telecomando utilizza la radiofrequenza (RF) per inviare i relativi comandi al televisore. A differenza dei telecomandi che utilizzano segnali a infrarossi, con questo telecomando è possibile inviare i comandi senza puntare in direzione del televisore.

Per consentire al telecomando di comunicare con il televisore, il televisore e il telecomando devono essere associati (collegati) tra loro. Una volta associati, non è possibile utilizzare il telecomando con un altro televisore.

Durante l'installazione iniziale, il televisore chiede di premere il tasto **OK** e, in questo modo, viene eseguita l'associazione. Quando si spegne il televisore, l'associazione viene memorizzata. È possibile associare fino a 5 telecomandi con il televisore.

Nuova associazione

È possibile associare un altro telecomando con questo televisore.

Il metodo di associazione del telecomando è differente se il telecomando è già associato a un altro televisore o non ancora associato ad altri TV.

- **Il telecomando è associato a un altro televisore**

Per eseguire l'associazione, avvicinare il telecomando al logo Philips (a circa 10 cm) e premere contemporaneamente i tasti **rosso** e **blu**. Un messaggio indica quando la procedura è completata correttamente.

- **Il telecomando non è ancora associato**

Per eseguire l'associazione, avvicinare il telecomando al logo Philips (a circa 10 cm) e premere **OK**. Un messaggio indica quando la procedura è completata correttamente.

Vendita

Per eseguire l'associazione di un nuovo televisore (non ancora associato) a un telecomando già associato a un altro televisore, avvicinare il telecomando al logo Philips (a circa 10 cm) e premere contemporaneamente i tasti **rosso** e **blu**.

Un messaggio indica quando la procedura è completata correttamente.

Sensore IR

Il telecomando del televisore utilizza la radiofrequenza (RF) per inviare i relativi comandi al televisore. Con la radiofrequenza, non è necessario puntare il telecomando verso il televisore.

Tuttavia, il televisore può anche ricevere comandi da un telecomando che utilizza raggi infrarossi (IR) per inviare i comandi. Se si utilizza un telecomando di questo tipo, accertarsi sempre di puntare il telecomando verso il sensore a infrarossi sul lato anteriore del televisore.



Batterie

Se il televisore non reagisce alla pressione di alcun tasto sul telecomando, le batterie potrebbero essere esaurite.

Per sostituire le batterie, aprire il vano batterie sul lato della tastiera del telecomando.

- 1 - Far scorrere il coperchio delle batterie nella direzione indicata dalla freccia.
- 2 - Sostituire le vecchie batterie con 2 batterie di tipo **AAA-LR03 da 1,5 V**. Assicurarsi che i poli **+** e **-** delle batterie siano posizionati correttamente.
- 3 - Riposizionare il coperchio del vano batterie facendolo scorrere indietro fino a farlo scattare in posizione.

Quando non si utilizza il telecomando per lunghi periodi, rimuovere le batterie.

Smaltire le batterie esaurite attenendosi alle direttive sullo smaltimento dei materiali.

Per ulteriori informazioni, premere **Parole chiave** e cercare **Smaltimento dei materiali**.

Pulizia

Il telecomando è rivestito di una particolare vernice resistente ai graffi.

Per pulire il telecomando, utilizzare un panno morbido e umido. Evitare sostanze come alcol, prodotti chimici o detersivi per la pulizia della casa.

sul telecomando.

Menu Home e TV

Aprire il menu Home

Info sul Menu Home

Per sfruttare appieno i vantaggi del TV Android, collegarlo a Internet.

Come su uno smartphone o tablet Android, il menu Home è il centro di questo televisore. Dal menu Home è possibile avviare qualunque applicazione, accedere a un canale televisivo, noleggiare un film, aprire un sito Web o passare a un dispositivo collegato. A seconda delle impostazioni del televisore e del Paese, il menu Home può contenere diversi elementi.

Quando non è disponibile una connessione Internet, è possibile utilizzare il **Menu TV** per utilizzare il televisore.

Il menu Home è organizzato in righe...

La prima riga suggerisce i video più visti, i video musicali o i successi Internet. È possibile configurare le Impostazioni privacy in Termini di utilizzo per consentire suggerimenti basati sulle proprie abitudini di visione.

Collezione Philips

Questa riga contiene suggerimenti provenienti dalle applicazioni.

Applicazioni

La riga delle applicazioni contiene tutte le applicazioni fornite con il televisore e quelle scaricate dal Google Play Store. In questa riga sono disponibili anche le applicazioni per il TV, come **Visione TV**, **Sorgenti**, **Supporti** e altre ancora. Le applicazioni avviate di recente compariranno davanti alla riga.

Giochi

Da qui è possibile avviare un gioco sul TV. Se viene scaricato un gioco, comparirà in questa riga.

Sorgenti

Da qui è possibile passare a una selezione di ingressi TV. Tuttavia, per trovare tutti gli ingressi, premere  in modo da aprire il menu Sorgenti.

Impostazioni

Da qui è possibile aprire una selezione di impostazioni. Tuttavia, per trovare tutte le impostazioni, premere  SETTINGS e selezionare **Tutte le impostazioni**. Da qui è anche possibile aprire la **Guida**.

Aprire il menu Home

Per aprire il menu Home e un elemento...

1 - Premere  HOME.

2 - Selezionare un elemento e premere **OK** per aprirlo o avviarlo.

3 - Premere  **BACK** per chiudere il menu Home senza avviare nulla.

Canali

Elenchi di canali

Info sugli elenchi di canali

Dopo l'installazione di un canale, tutti i canali vengono visualizzati nell'elenco dei canali. I canali vengono mostrati con il loro nome e logo se tali informazioni sono disponibili.

Per ogni tipo di sintonizzatore - Antenna/Cavo (DVB-T/C) o Satellite (DVB-S) - è disponibile un elenco di canali con tutti i canali installati. È possibile filtrare questo elenco per mostrare solo i canali TV o solo i canali radio. In alternativa, in presenza di più satelliti installati, è possibile filtrare i canali in base al satellite.

Con un elenco di canali selezionato, è possibile sintonizzarsi solo sui canali inclusi in tale elenco utilizzando il tasto **≡ + o ≡ -**.

Icone canali

Dopo un aggiornamento automatico dei canali dell'elenco, i nuovi canali trovati vengono contrassegnati con il simbolo **★** (stella). Se si blocca un canale, questo viene contrassegnato con il simbolo **🔒** (lucchetto). I 3 canali al momento più richiesti sono contrassegnati con il numero **1, 2 o 3**.

Stazioni radio

Se sono disponibili trasmissioni digitali, le stazioni radio digitali vengono sintonizzate durante l'installazione. Selezionare un canale radio esattamente come per un canale TV. L'installazione canale via cavo (DVB-C) posiziona solitamente le stazioni radio a partire dal numero del canale 1001 in poi.

Apertura di un elenco di canali

Accanto all'elenco con tutti i canali per ciascun sintonizzatore, Antenna/Cavo o Satellite, è possibile selezionare un elenco filtrato o uno degli elenchi preferiti creati dall'utente.

Per aprire l'elenco dei canali corrente...

- 1 - Mentre si sta guardando un canale TV, premere **≡ LIST** per aprire l'elenco dei canali.
- 2 - Premere **← BACK** per chiudere l'elenco dei canali.

Per selezionare uno degli elenchi dei canali...

- 1 - Con un elenco dei canali aperto sullo schermo,

premere **≡ OPTIONS**.

2 - Selezionare **Seleziona elenco canali** e premere **OK**.

3 - Nel menu dell'elenco, selezionare uno degli elenchi di canali disponibili e premere **OK**.

In alternativa, è possibile selezionare il nome dell'elenco all'inizio dell'elenco dei canali e premere **OK** per aprire il menu dell'elenco.

Suggerimento

È possibile passare in modo semplice da un sintonizzatore all'altro nel menu **Sorgenti**. Premere **➡ SOURCES** e selezionare **Visione TV** per passare al sintonizzatore Antenna/Cavo. Selezionare **Visione satellite** per passare al sintonizzatore satellitare.

Sul televisore viene sempre aperto l'ultimo elenco di canali selezionato per il sintonizzatore selezionato.

Come filtrare un elenco di canali

È possibile filtrare un elenco con tutti i canali. È possibile configurare l'elenco di canali per mostrare solo i canali TV o solo le stazioni radio. Per i canali Antenna/Cavo è possibile configurare l'elenco per mostrare i canali Free-to-Air (non criptati) o i canali criptati. In presenza di più satelliti installati, è possibile filtrare l'elenco di canali satellitari per ogni satellite.

Per impostare un filtro su un elenco con tutti i canali...

- 1 - Mentre si sta guardando un canale TV, premere **≡ LIST** per aprire l'elenco dei canali.
- 2 - Premere **≡ OPTIONS**.
- 3 - Selezionare **Seleziona elenco canali** e premere **OK**.
- 4 - Selezionare **Filtro canali via antenna**, **Filtro canali via cavo** o **Filtro canali satellitari** in base all'elenco che si desidera filtrare.
- 5 - Nel menu **Opzioni**, selezionare il filtro desiderato e premere **OK** per attivarlo. Il nome del filtro compare come parte del nome dell'elenco canali all'inizio dell'elenco dei canali.
- 6 - Premere **◀** (sinistra) per tornare indietro di un passaggio o premere **←** per chiudere il menu.

Ricerca di un canale

È possibile cercare un canale e trovarlo in un lungo elenco di canali.

Il televisore può cercare un canale all'interno di uno dei 3 elenchi di canali principali: Antenna, Cavo o Satellite.

Per cercare un canale...

- 1 - Mentre si sta guardando un canale TV,

- premere **≡** LIST per aprire l'elenco dei canali.
- 2 - Premere **≡** OPTIONS .
 - 3 - Selezionare **Seleziona elenco canali** e premere **OK**.
 - 4 - Selezionare **Filtro canali via antenna** o **Filtro canali via cavo** o **Filtro canali satellitari** e premere **OK**.
 - 5 - Selezionare **Cerca canale** e premere **OK** per aprire un campo di testo. È possibile utilizzare la tastiera del telecomando o la tastiera su schermo per immettere il testo.
 - 6 - Immettere un numero, un nome o una parte di un nome e selezionare **Applica** e premere **OK**. Il televisore cercherà i nomi dei canali corrispondenti nell'elenco selezionato.

I risultati della ricerca vengono riportati come un elenco di canali - vedere il nome dell'elenco nella parte superiore. I risultati della ricerca scompaiono quando si seleziona un altro elenco di canali o si chiude l'elenco con i risultati della ricerca.

8.2

Visione dei canali

Sintonizzarsi su un canale

Per guardare i canali TV, premere **TV**. Il televisore si sintonizza sull'ultimo canale guardato.

Cambiare canale

Per cambiare canale, premere **≡ +** o **≡ -**. Se si conosce il numero del canale, digitarlo utilizzando i tasti numerici. Premere **OK** dopo aver digitato il numero per cambiare canale subito.

Ora e successivo

Mentre si guarda un canale televisivo, è possibile scorrere rapidamente il resto dei canali per vedere i programmi trasmessi.

Premere **▲** (su) o **▼** (giù) per aprire una lista scorrevole dei canali. Se le informazioni sono disponibili, il televisore mostra il nome e i dettagli del programma corrente seguiti dal nome e dai dettagli del programma successivo.

Canale precedente

Per tornare al canale sintonizzato in precedenza, premere **←** BACK.

Blocco di un canale

Blocco e sblocco di un canale

Per impedire ai bambini di guardare un canale, è possibile bloccare un canale. Per guardare un canale bloccato, è necessario immettere prima il codice PIN **Blocco bambini** di 4 cifre. Non è possibile bloccare i programmi provenienti dai dispositivi collegati.

Per bloccare un canale...

- 1 - Mentre si sta guardando un canale TV, premere **≡** LIST per aprire l'elenco dei canali.
- 2 - Selezionare il canale che si desidera bloccare.
- 3 - Premere **≡** OPTIONS e selezionare **Blocca canale**, quindi premere **OK**.
- 4 - Immettere il codice PIN di 4 cifre se il televisore lo richiede. Un canale bloccato è contrassegnato da un lucchetto **🔒**.
- 5 - Premere **◀** (sinistra) per tornare indietro di un passaggio o premere **←** per chiudere il menu.

Per sbloccare un canale...

- 1 - Premere **TV**.
- 2 - Premere **OK** per aprire l'elenco dei canali. Se necessario, modificare l'elenco dei canali.
- 3 - Selezionare il canale che si desidera sbloccare.
- 4 - Premere **≡** OPTIONS e selezionare **Sblocca canale**, quindi premere **OK**.
- 5 - Immettere il codice PIN di 4 cifre se il televisore lo richiede.
- 6 - Premere **◀** (sinistra) per tornare indietro di un passaggio o premere **←** per chiudere il menu.

Se si bloccano o sbloccano canali in un elenco di canali, è sufficiente immettere il codice PIN solo una volta finché l'elenco non viene chiuso.

In Guida, premere il tasto colorato **—** **Parole chiave** e cercare **Blocco bambini** per ulteriori informazioni.

Vietato ai minori

Per evitare che i bambini guardino un programma non adatto alla loro età, è possibile impostare una fascia d'età.

I canali digitali possono avere programmi classificati per fascia d'età. Quando la fascia d'età indicata da un programma è uguale o superiore a quella dell'età impostata, il programma viene bloccato. Per guardare un programma bloccato, è necessario immettere il codice **Blocco bambini**.

Per impostare una fascia d'età...

- 1 - Premere **⚙️**, selezionare **Tutte le impostazioni** e premere **OK**.
- 2 - Selezionare **Impostazioni generali** e premere **▶** (destra) per accedere al menu.

3 - Selezionare **Blocco bambini > Vietato ai minori** e premere **OK**.

4 - Inserire un codice blocco bambini a 4 cifre. Se non è stato ancora impostato un codice, selezionare **Imposta codice in Blocco bambini**. Inserire un codice di blocco accesso a 4 cifre e confermare. A questo punto è possibile impostare una fascia d'età.

5 - Tornare su **Vietato ai minori**, selezionare l'età e premere **OK**.

6 - Premere **◀** (sinistra) più volte, se necessario, per chiudere il menu.

Per disattivare il controllo genitori, selezionare **Nessuno**. Tuttavia, in alcuni paesi è necessario impostare una fascia di età.

Per alcune emittenti, il televisore blocca solo i programmi con una fascia d'età superiore. Il controllo genitori è impostato per tutti i canali.

Opzioni per i canali

Apertura delle opzioni

Durante la visione di un canale, è possibile impostare alcune opzioni.

In base al tipo di canale che si sta guardando (analogico o digitale) o alle impostazioni TV eseguite, sono disponibili alcune opzioni.

Per aprire il menu delle opzioni...

1 - Mentre si sta guardando un canale, premere **≡** **OPTIONS**.

2 - Premere di nuovo **≡** **OPTIONS** per chiudere.

Sottotitoli

Accensione

Per attivare i sottotitoli premere **SUBTITLE**.

I sottotitoli possono essere **attivati** o **disattivati**. In alternativa, è possibile selezionare **Automatico**.

Automatico

Se le informazioni sulla lingua sono incluse nella trasmissione digitale e il programma trasmesso non è nella lingua dell'utente (la lingua impostata sul televisore), il televisore può mostrare automaticamente i sottotitoli in una delle lingue sottotitoli preferite. Una di queste lingue sottotitoli deve essere inclusa anche nella trasmissione.

È possibile selezionare le lingue preferite per i sottotitoli in **Lingua sottotitoli**.

Sottotitoli dal servizio di televideo

Se ci si sintonizza su un canale analogico, è necessario rendere disponibili manualmente i sottotitoli per ciascun canale.

1 - Sintonizzarsi su un canale e premere **TEXT** per aprire il televideo.

2 - Immettere il numero della pagina dei sottotitoli, solitamente **888**.

3 - Premere di nuovo **TEXT** per chiudere il televideo.

I sottotitoli attivati premendo **On** nel menu dei sottotitoli durante la visione del canale analogico verranno visualizzati, se disponibili.

Per verificare se un canale è analogico o digitale, sintonizzarsi sul canale e selezionare **Info canale** in **≡** **OPTIONS**.

Lingua sottotitoli

Lingue sottotitoli preferite

Una trasmissione digitale può offrire diverse lingue di sottotitoli per un programma. È possibile impostare una lingua principale e secondaria per i sottotitoli. Il televisore mostrerà i sottotitoli in una delle lingue impostate, se disponibili.

Per impostare la lingua principale e secondaria dei sottotitoli...

1 - Premere **⚙**, selezionare **Tutte le impostazioni** e premere **OK**.

2 - Selezionare **Regione e lingua**, quindi selezionare **Lingua > Lingua sottotitoli principale** o **Lingua sottotitoli secondaria**.

3 - Selezionare la lingua desiderata e premere **OK**.

4 - Premere **◀** (sinistra) per tornare indietro di un passaggio o premere **←** per chiudere il menu.

Selezione della lingua per i sottotitoli

Se nessuna delle lingue preferite per i sottotitoli è disponibile, è possibile selezionare un'altra lingua dei sottotitoli se disponibile. Se nessuna lingua dei sottotitoli è disponibile, non è possibile selezionare questa opzione.

Per selezionare una lingua dei sottotitoli quando nessuna delle lingue preferite è disponibile...

1 - Premere **≡** **OPTIONS**.



2 - Selezionare **Lingua sottotitoli** e selezionare una delle lingue da utilizzare temporaneamente per i sottotitoli.

Lingua audio

Lingua preferita

Una trasmissione digitale può offrire diverse lingue audio (lingue parlate) per un programma. È possibile impostare una lingua audio principale e secondaria preferita. Il televisore attiverà l'audio in una di queste lingue, se disponibile.

Per impostare la lingua audio principale e secondaria...

- 1 - Premere , selezionare **Tutte le impostazioni** e premere **OK**.
- 2 - Selezionare **Regione e lingua**, quindi selezionare **Lingua > Lingua sottotitoli principale** o **Lingua sottotitoli secondaria**.
- 3 - Selezionare la lingua desiderata e premere **OK**.
- 4 - Premere  (sinistra) per tornare indietro di un passaggio o premere  per chiudere il menu.

Selezione di una lingua

Se nessuna delle lingue audio preferite è disponibile, è possibile selezionare un'altra lingua audio tra quelle disponibili. Se nessuna lingua audio è disponibile, non è possibile selezionare questa opzione.



Per selezionare una lingua audio quando nessuna delle lingue preferite è disponibile...

- 1 - Premere  **OPTIONS**.
- 2 - Selezionare **Lingua audio** e selezionare una delle lingue da utilizzare temporaneamente per l'audio.

Interfaccia standard





Se è stato installato un modulo CAM in uno degli alloggiamenti di interfaccia comune, è possibile visualizzare il modulo CAM e le informazioni sull'operatore oppure configurare alcune informazioni relative al modulo CAM.

Per visualizzare le informazioni relative al modulo CAM...



- 1 - Premere  **SOURCES**.
- 2 - Selezionare il tipo di canale per il quale si sta utilizzando il modulo CAM: **Visione TV** o **Visione satellite**.
- 3 - Premere  **OPTIONS** e selezionare **Interfaccia comune**.
- 4 - Selezionare l'alloggiamento di interfaccia comune appropriato e premere  (destra).
- 5 - Selezionare l'operatore TV del modulo CAM e premere **OK**. Le schermate che seguiranno provengono dall'emittente televisiva.

HbbTV su questo canale

Se non si desidera accedere alle pagine HbbTV su un canale specifico, è possibile bloccare le pagine HbbTV relative solo a questo canale.

- 1 - Sintonizzarsi sul canale del quale si desidera bloccare le pagine HbbTV.
- 2 - Premere  **OPTIONS**, selezionare **HbbTV su questo canale** e premere  (destra).
- 3 - Selezionare **Off** e premere **OK**.
- 4 - Premere  (sinistra) per tornare indietro di un passaggio o premere  **BACK** per chiudere il menu.

Per bloccare HbbTV completamente sul TV...

- 1 - Premere , selezionare **Tutte le impostazioni** e premere **OK**.
- 2 - Selezionare **Impostazioni generali > Avanzate > HbbTV**.
- 3 - Selezionare **Off** e premere **OK**.
- 4 - Premere  (sinistra) per tornare indietro di un passaggio o premere  per chiudere il menu.

Info canale

È possibile visualizzare le caratteristiche tecniche di un canale specifico, ad esempio se è digitale o analogico, il tipo di audio, ecc.





Per visualizzare le informazioni tecniche di un canale...

- 1 - Sintonizzarsi sul canale.
- 2 - Premere  **OPTIONS**, selezionare **Info canale** e premere **OK**.
- 3 - Per chiudere questa schermata, premere **OK**.

Mono/Stereo

È possibile far passare l'audio di un canale analogico da Mono a Stereo e viceversa.

Per impostare l'audio in modalità Mono o Stereo...

- 1 - Sintonizzarsi su un canale analogico.
- 2 - Premere  **OPTIONS**, selezionare **Mono/Stereo** e premere  (destra).
- 3 - Selezionare **Mono** o **Stereo** e premere **OK**.
- 4 - Premere  (sinistra) per tornare indietro di un passaggio o premere  per chiudere il menu.

Selezione video

I canali TV digitali offrono multisegnali video (trasmissione multifeed), molteplici inquadrature o angolazioni della telecamera per lo stesso evento o più programmi su un solo canale TV. Il televisore visualizza un messaggio per informare della disponibilità di tali canali.

Dual I-II

Questa opzione è disponibile se un segnale audio contiene due lingue audio, ma una lingua, o entrambe, non dispongono di un'indicazione della lingua.

Riordino dei canali

Soltanto in un elenco di preferiti è possibile modificare la sequenza di canali (riordinare).

Per modificare la sequenza di canali...

- 1 - Aprire l'elenco di preferiti che si desidera riordinare.
- 2 - Premere **≡** **OPTIONS** , selezionare **Riordino dei canali** e premere **OK**.
- 3 - Nell'elenco di preferiti, selezionare il canale che si desidera riordinare e premere **OK**.
- 4 - Con il tasto **▲** (su) o **▼** (giù) spostare il canale nella posizione desiderata.
- 5 - Premere **OK** per confermare la nuova posizione.
- 6 - È possibile riordinare i canali con lo stesso metodo finché non si chiude l'elenco di preferiti con il tasto **←** **BACK**.

8.3

Canali preferiti

Creazione di un elenco preferiti

Per creare un elenco di canali preferiti...

- 1 - Mentre si sta guardando un canale TV, premere **≡** **LIST** per aprire l'elenco dei canali.
- 2 - Premere **≡** **OPTIONS** .
- 3 - Selezionare **Crea elenco preferiti** e premere **OK**.
- 4 - Nell'elenco a sinistra, selezionare un canale che si desidera contrassegnare come preferito e premere **OK**. I canali vengono visualizzati nell'elenco a destra nell'ordine in cui vengono aggiunti. Per annullare l'operazione, selezionare il canale nell'elenco a sinistra e premere nuovamente **OK**.
- 5 - Se necessario, è possibile continuare con la selezione e l'aggiunta di canali come preferiti.
- 6 - Per completare l'aggiunta di canali, premere **←** **BACK**.

Il televisore chiederà di rinominare l'elenco dei preferiti. È possibile utilizzare la tastiera su schermo oppure la tastiera sul retro del telecomando.

- 1 - Premere **←** **BACK** per nascondere la tastiera su schermo.
- 2 - Utilizzare la tastiera sul retro del telecomando per eliminare il nome corrente ed immettere il nuovo nome.

3 - Al termine dell'operazione, ruotare il telecomando, selezionare **Chiudi** e premere **OK**.

Sul televisore verrà visualizzato l'elenco di preferiti appena creato.

È possibile aggiungere in una sola volta un serie di canali oppure creare un elenco di preferiti duplicando l'elenco di canali con tutti i canali e rimuovendo i canali non desiderati.

I canali nell'elenco di canali vengono numerati.

Aggiunta di una serie di canali

Per aggiungere in una sola volta una serie consecutiva di canali a un elenco di preferiti, è possibile utilizzare l'opzione Selez. intervallo.

Per aggiungere una serie di canali...

- 1 - Aprire l'elenco di preferiti a cui si desidera aggiungere una serie di canali.
- 2 - Premere **≡** **OPTIONS** , selezionare **Selez. intervallo** e premere **OK**.
- 3 - Nell'elenco a sinistra selezionare il primo canale della serie che si desidera aggiungere e premere **OK**.
- 4 - Premere **▼** (giù) per selezionare l'ultimo canale della serie che si desidera aggiungere. I canali vengono contrassegnati sulla sinistra.
- 5 - Premere **OK** per aggiungere questa serie di canali e confermare.

Con la funzione Selez. intervallo è inoltre possibile avviare la creazione di un elenco di preferiti.

Come rinominare un elenco di preferiti

È possibile solo rinominare un elenco di preferiti.



Per rinominare un elenco di preferiti...

- 1 - Aprire l'elenco di preferiti che si desidera rinominare.
- 2 - Premere **≡** **OPTIONS**, selezionare **Rinomina elenco preferiti** e premere **OK**.
- 3 - Premere **←** **BACK** per nascondere la tastiera su schermo.
- 4 - Utilizzare la tastiera sul retro del telecomando per eliminare il nome corrente ed immettere il nuovo nome.
- 5 - Al termine dell'operazione, ruotare il telecomando, selezionare **Chiudi** e premere **OK**.
- 6 - Premere **←** **BACK** per chiudere l'elenco canali.

Rimozione di un elenco di preferiti

È possibile solo rimuovere un elenco di preferiti.





Per rimuovere un elenco di preferiti...

- 1 - Aprire l'elenco di preferiti che si desidera rimuovere.
- 2 - Premere  **OPTIONS**, selezionare **Rimuovi elenco preferiti** e premere **OK**.
- 3 - Confermare la rimozione dell'elenco.
- 4 - Premere  **BACK** per chiudere l'elenco canali.

Riordino dei canali

Soltanto in un elenco di preferiti è possibile modificare la sequenza di canali (riordinare).

Per modificare la sequenza di canali...

- 1 - Aprire l'elenco di preferiti che si desidera riordinare.
- 2 - Premere  **OPTIONS**, selezionare **Riordino dei canali** e premere **OK**.
- 3 - Nell'elenco di preferiti, selezionare il canale che si desidera riordinare e premere **OK**.
- 4 - Con il tasto  (su) o  (giù) spostare il canale nella posizione desiderata.
- 5 - Premere **OK** per confermare la nuova posizione.
- 6 - È possibile riordinare i canali con lo stesso metodo finché non si chiude l'elenco di preferiti con il tasto  **BACK**.

8.4

Guida TV

Cosa serve?

Con la guida TV è possibile visualizzare un elenco dei programmi TV attuali e nel palinsesto. A seconda della provenienza delle informazioni (dati) della guida TV, sono visualizzati canali analogici e digitali o solo digitali. Non tutti i canali offrono informazioni sulla guida TV.

Il televisore è in grado di raccogliere le informazioni della guida TV per i canali installati sul televisore. Il televisore non è in grado di raccogliere le informazioni della guida TV dai canali visualizzati mediante un ricevitore o decoder digitale.

Dati della guida TV

La guida TV riceve le informazioni (dati) dalle emittenti o da Internet. In alcune regioni e per alcuni canali, le informazioni della guida TV potrebbero non essere disponibili. Il televisore è in grado di raccogliere le informazioni della guida TV per i canali installati sul televisore. Il televisore non è in grado di raccogliere le informazioni della guida TV dai canali visualizzati mediante un ricevitore o decoder digitale.



Il TV è fornito con le informazioni impostate su **Dall'emittente**.

Se le informazioni della guida TV provengono da Internet, nella guida TV possono essere elencati anche i canali analogici, oltre che quelli digitali. Nel menu della guida TV, è inoltre visualizzata una piccola schermata con il canale attualmente in visione.

Da Internet

Se il televisore è connesso a Internet, è possibile impostarlo per la ricezione delle informazioni della guida TV da Internet.

Per impostare le informazioni della guida TV...

- 1 - Premere , selezionare **Tutte le impostazioni** e premere **OK**.
- 2 - Selezionare **Impostazioni TV** e premere  (destra) per accedere al menu.
- 3 - Selezionare **Guida TV**, quindi **Da Internet**.
- 4 - Premere  (sinistra) più volte, se necessario, per chiudere il menu.

Registrazioni mancanti

Se alcune registrazioni risultano assenti dall'elenco di registrazioni, le informazioni (dati) della guida TV potrebbero essere cambiate. Le registrazioni effettuate con l'impostazione **Dall'emittente** diventano invisibili nell'elenco se si passa all'impostazione **Da Internet** o viceversa. Il TV potrebbe essere passato automaticamente all'impostazione **Da Internet**. Per rendere le registrazioni disponibili nell'elenco, passare all'impostazione selezionata quando sono state effettuate le registrazioni.

Utilizzo della guida TV

Apertura della guida TV

Per aprire la guida TV, premere  **TV GUIDE**.

Premere di nuovo  **TV GUIDE** per chiudere.

La prima volta che si apre la guida TV, il televisore scorre tutti i canali televisivi alla ricerca delle informazioni sui programmi. Questa procedura potrebbe richiedere alcuni minuti. I dati della guida TV sono memorizzati nel televisore.

Sintonizzazione dei programmi

Sintonizzazione su un programma

Dalla guida TV, è possibile sintonizzarsi su un programma corrente.

Evidenziare il nome del programma per selezionarlo.

Spostarsi a destra per visualizzare i programmi successivi in palinsesto per la giornata.

Per passare al programma (canale), selezionare il programma e premere **OK**.

Visualizzazione dei dettagli del programma

Per richiamare i dettagli del programma selezionato, premere **i** **INFO**.

Modifica giorno

La guida TV consente di visualizzare anche i programmi in palinsesto per i giorni successivi (fino a un massimo di 8 giorni).

Se le informazioni della guida TV provengono dall'emittente, premere **≡ +** per visualizzare il programma dei giorni successivi. Premere **≡ -** per tornare al giorno precedente.

In alternativa, è possibile premere il tasto colorato **—** **Giorno** e selezionare il giorno desiderato.

Cerca per genere

Se le informazioni sono disponibili, è possibile cercare i programmi in palinsesto per genere, ad esempio film, eventi sportivi, ecc.

Per cercare i programmi in base al genere, premere **≡** **OPTIONS** e selezionare **Cerca per genere**.

Selezionare un genere e premere **OK**. Viene visualizzato un elenco con i programmi trovati.

Registrazioni

Dalla guida TV, è possibile registrare immediatamente o programmare una registrazione di un programma TV. Per memorizzare le registrazioni, collegare un hard disk USB al televisore.

8.5

Televideo

Pagine del televideo

Per aprire il televideo durante la visione dei canali TV, premere **TEXT**.

Per chiudere il televideo, premere di nuovo **TEXT**.

Selezione di una pagina del televideo

Per selezionare una pagina . . .

1 - Immettere il numero della pagina desiderata con i tasti numerici.

2 - Utilizzare i tasti freccia per spostarsi.

3 - Per selezionare un argomento con codifica a colori nella parte inferiore dello schermo, premere uno dei tasti colorati.

Sottopagine del televideo

Un numero di pagina del televideo può contenere più sottopagine. I numeri di sottopagina vengono visualizzati su una barra accanto al numero di pagina principale.

Per selezionare una sottopagina, premere **◀** o **▶**.

Elenco televideo T.O.P.

Alcune emittenti offrono il televideo T.O.P.

Per aprire le pagine T.O.P. all'interno del televideo, premere **≡** **OPTIONS** e selezionare **Elenco T.O.P.**

Pagine preferite

Il televisore crea un elenco delle ultime 10 pagine del televideo aperte. È possibile riaprirle agevolmente nella colonna Pagine del televideo preferite.

1 - Nel televideo, selezionare la stella nell'angolo superiore sinistro dello schermo per visualizzare la colonna delle pagine preferite.

2 - Premere **▼** (giù) o **▲** (su) per selezionare un numero di pagina e premere **OK** per aprire la pagina.

È possibile cancellare l'elenco con l'opzione **Cancella pagine preferite**.

Ricerca nel televideo

È possibile selezionare una parola e cercare nel televideo tutte le occorrenze di tale parola.

1 - Aprire una pagina del televideo e premere **OK**.

2 - Selezionare una parola o un numero con i tasti freccia.

3 - Premere nuovamente **OK** per passare immediatamente all'occorrenza successiva della parola o del numero.

4 - Premere di nuovo **OK** per passare all'occorrenza successiva.

5 - Per interrompere la ricerca, premere **▲** (su) fino a quando non è selezionato niente.

Televideo da un dispositivo collegato

Anche alcuni dispositivi che ricevono i canali TV offrono il servizio di televideo.

Per aprire il televideo da un dispositivo collegato . . .

- 1 - Premere **SOURCES** selezionare il dispositivo e premere **OK**.
- 2 - Durante la visione di un canale sul dispositivo, premere **OPTIONS**, selezionare **Mostra i tasti del dispositivo** e selezionare il tasto **Mostra i tasti del dispositivo**, quindi premere **OK**.
- 3 - Premere **BACK** per nascondere i tasti del dispositivo.
- 4 - Per chiudere il televideo, premere di nuovo **BACK**.

MHEG (solo Regno Unito)

Alcune emittenti digitali offrono programmi con testo digitale o interattivi trasmessi direttamente sui canali televisivi digitali. Questi servizi funzionano come un normale televideo mediante i tasti numerici, colorati e freccia per selezionare e spostarsi.

Per chiudere MHEG, premere **BACK**.

Opzioni del televideo

All'interno del televideo, premere **OPTIONS** per selezionare quanto segue...

• Blocca pagina

Consente di interrompere la rotazione automatica delle sottopagine.

• Doppio programma/Schermo intero

Consente di visualizzare il canale TV e il televideo l'uno accanto all'altro.

• Elenco T.O.P.

Per aprire le pagine T.O.P.

• Ingrandisci

Consente di ingrandire la pagina del televideo per una lettura più confortevole.

• Rivelare

Consente di mostrare le informazioni nascoste in una pagina.

• Scorri sottopagine

Consente di scorrere le sottopagine, se disponibili.

• Lingua

Consente di visualizzare correttamente i gruppi di caratteri utilizzati dal televideo.

• Televideo 2.5

Consente di attivare il Televideo 2.5 per un maggior numero di colori e una grafica migliore.

Impostazione del televideo

Lingua del televideo

Alcune emittenti televisive digitali offrono diverse lingue per il televideo.

Per impostare la lingua principale e secondaria del televideo . . .

- 1 - Premere **Impostazioni**.
- 2 - Selezionare **Impostazioni TV** e premere **►** (destra) per accedere al menu.
- 3 - Selezionare **Lingua > Lingua televideo principale** o **Lingua televideo secondario** e premere **OK**.
- 4 - Selezionare le preferenze di lingua per il televideo.
- 5 - Premere **◀** (sinistra) più volte, se necessario, per chiudere il menu.

Televideo 2.5

Se disponibile, il televideo 2.5 offre più colori e una grafica migliore. Il televideo 2.5 viene attivato come impostazione predefinita standard.

Per disattivare il televideo 2.5...

- 1 - Premere **TEXT**.
- 2 - Con il televideo aperto sullo schermo, premere **OPTIONS**.
- 3 - Selezionare **Televideo 2.5 > Off**.
- 4 - Premere **◀** (sinistra) più volte, se necessario, per chiudere il menu.

8.6

TV interattiva

Informazioni su iTV

Con la TV interattiva, alcune emittenti digitali combinano il normale programma TV con pagine di informazioni o di intrattenimento. In alcune pagine, è possibile rispondere a un programma o votare, effettuare acquisti online o pagare per un programma video-on-demand.

HbbTV, MHEG, . . .

Le emittenti utilizzando diversi sistemi di TV interattiva: HbbTV (Hybrid Broadcast Broadband TV) o iTV (Interactive TV - MHEG). Il sistema iTV viene talvolta definito MHEG o tasto rosso. Tuttavia, ciascun sistema presenta caratteristiche distintive.



Per ulteriori informazioni, visitare i siti Web delle emittenti.

Cosa serve?

La TV interattiva è disponibile solo sui canali TV digitali. Per sfruttare appieno i vantaggi della TV interattiva, il televisore deve disporre di una connessione a Internet ad alta velocità (banda larga).

HbbTV

Se un canale TV offre pagine HbbTV, azionare prima HbbTV nelle impostazioni TV per visualizzare le pagine.

- 1 - Premere , selezionare **Tutte le impostazioni** e premere **OK**.
- 2 - Selezionare **Impostazioni TV > HbbTV** e premere **OK**.
- 3 - Selezionare **On**.
- 4 - Premere  (sinistra) più volte, se necessario, per chiudere il menu.

Se non si desidera accedere alle pagine HbbTV su un canale specifico, è possibile bloccare le pagine HbbTV relative solo a questo canale.

- 1 - Sintonizzarsi sul canale del quale si desidera bloccare le pagine HbbTV.
- 2 - Premere  **OPTIONS** e fare clic su **HbbTV** su questo canale.
- 3 - Selezionare **Off**.

Utilizzo della TV interattiva

Apertura di pagine iTV

La maggior parte dei canali che offrono HbbTV o iTV invitano a premere il tasto colorato  (rosso) o il tasto **OK** per aprire il loro programma interattivo.

Navigazione all'interno delle pagine iTV

Per navigare all'interno delle pagine iTV, è possibile utilizzare i tasti colorati, i tasti freccia, i tasti numerici e il tasto  **BACK**.

Per guardare i video all'interno delle pagine iTV, è possibile utilizzare i tasti  (Riproduci),  (Pausa) e  (Interrompi).

MHEG (solo Regno Unito)

Per aprire MHEG, premere **TEXT**. Per chiuderlo, premere  **BACK**.

Chiusura di pagine iTV

Nella maggior parte delle pagine iTV viene indicato il tasto da utilizzare per la chiusura.

Per forzare la chiusura di una pagina iTV, passare al canale TV successivo e premere  **BACK**.

I più popolari

Info su I più popolari



Con la funzione  TOP PICKS il televisore suggerisce i programmi TV correnti, gli ultimi video a noleggio e i servizi Online TV da guardare. Accertarsi di accettare i Termini di utilizzo. Per utilizzare la funzione I più popolari connettere il TV a Internet.

Le informazioni e i servizi della funzione I più popolari sono disponibili esclusivamente in alcuni Paesi.

Termini di utilizzo

Per consentire al televisore di visualizzare tali suggerimenti, è necessario accettare i Termini di utilizzo. Per ricevere suggerimenti personalizzati in base alle proprie abitudini di visualizzazione, accertarsi di aver selezionato la casella **Consenti suggerimenti personalizzati**.

Per accettare i Termini di utilizzo e consentire la ricezione di suggerimenti personalizzati...

- 1 - Premere  TOP PICKS.
- 2 - Premere  OPTIONS, selezionare **Termini di utilizzo** e premere **OK**.
- 3 - Selezionare (... ..) e premere **OK**.
- 4 - Premere  **BACK**.

Ora in TV

Informazioni su Ora in TV

Con la funzione  Ora in TV, il televisore consiglia i 10 programmi più popolari da guardare in un determinato momento.

Il televisore consiglia programmi in corso o che iniziano entro 15 minuti. I programmi consigliati vengono scelti tra i canali installati. La scelta viene effettuata tra i canali del Paese dell'utente. Inoltre è possibile consentire a **Ora in TV** di fornire consigli personalizzati in base ai programmi che si seguono normalmente.

Per rendere disponibili le informazioni Ora in TV...

- Le informazioni Ora in TV devono essere disponibili nel Paese dell'utente.
- Sul televisore devono essere presenti canali installati.
- Il televisore deve essere collegato a Internet.
- L'orologio del televisore deve essere impostato su Automatico o In base al paese.
- L'utente deve accettare i Termini di utilizzo



(potrebbe averlo già fatto durante il collegamento a Internet).

L'icona  compare solo nella parte superiore dello schermo quando sono disponibili le informazioni Ora in TV.

Il televisore non salva i precedenti consigli.

Utilizzo di Ora in TV

Per aprire Ora in TV...

- 1 - Premere  TOP PICKS per aprire il menu I più popolari.
- 2 - Selezionare  Ora in TV nella parte superiore dello schermo e premere **OK**.
- 3 - Premere  **BACK** per chiudere.

Quando si apre **Ora in TV**, al televisore potrebbero essere necessari alcuni secondi per aggiornare le informazioni sulla pagina.

In Ora in TV è possibile...

- Selezionare e premere **OK** sull'icona di un programma per sintonizzarsi sul programma in corso.
- Selezionare e premere **OK** sull'icona di un programma programmato per sintonizzarsi sul canale di tale programma.

È possibile utilizzare i tasti colorati sul telecomando per avviare, interrompere o cancellare la registrazione programmata. Inoltre è possibile impostare o rimuovere un promemoria di avviso dell'inizio di un programma.

Per uscire da Ora in TV senza sintonizzarsi su un altro canale, premere  **BACK**.

TV online

Informazioni su TV on Demand





Con  TV on Demand, è possibile guardare i programmi TV già trasmessi o i programmi preferiti quando si desidera. Questo servizio è anche noto come Catch Up TV, Replay TV o Online TV. I programmi disponibili sulla TV on Demand possono essere guardati liberamente.

TV on Demand può offrire consigli personalizzati sui programmi, in base all'installazione del televisore e ai programmi che vengono seguiti regolarmente.

L'icona  compare solo nella parte superiore dello schermo quando TV on Demand è disponibile.

Utilizzo di TV on Demand

Per aprire TV on Demand...

- 1 - Premere  TOP PICKS per aprire il menu I più popolari.
- 2 - Selezionare  TV on Demand nella parte superiore dello schermo e premere OK.
- 3 - Premere  (giù) per aprire la pagina a schermo intero.
- 4 - Premere  BACK per chiudere.



Quando si apre TV on Demand, al televisore potrebbero essere necessari alcuni secondi per aggiornare le informazioni sulla pagina.

È possibile selezionare un'emittente specifica qualora siano disponibili più emittenti.

aggiornare le informazioni sulla pagina.

È possibile selezionare un videostore specifico qualora siano disponibili più videostore.

Per noleggiare un film...

- 1 - Andare alla voce evidenziata sul poster di un film. Dopo alcuni secondi verranno visualizzate alcune informazioni.
- 2 - Premere OK per aprire la pagina del film del videostore e visualizzare la sinossi del film.
- 3 - Confermare l'ordine.
- 4 - Effettuare il pagamento tramite il televisore.
- 5 - Avviare la visione. È possibile utilizzare i tasti  (Riproduci) e  (Pausa).

9.4

Video on Demand

Informazioni su Video on Demand

Con  Video on Demand, è possibile noleggiare film dai negozi di video a noleggio online.

Video on Demand può offrire consigli personalizzati sui film, in base al Paese, all'installazione del televisore e ai programmi che vengono seguiti regolarmente.

L'icona  compare solo nella parte superiore dello schermo quando Video on Demand è disponibile.

Pagamenti





Quando si noleggia o acquista un film, è possibile pagare in modo sicuro il videostore con la carta di credito. La maggior parte dei videostore chiede di creare un account di accesso la prima volta che si noleggia un film.

Traffico Internet

Lo streaming di video potrebbe superare il limite di traffico Internet mensile.

Utilizzo di Video on Demand

Per aprire Video on Demand...

- 1 - Premere  TOP PICKS per aprire il menu I più popolari.
- 2 - Selezionare  Video on Demand nella parte superiore dello schermo e premere OK.
- 3 - Premere  (giù) per aprire la pagina a schermo intero.
- 4 - Premere  BACK per chiudere.



Quando si apre Video on Demand, al televisore potrebbero essere necessari alcuni secondi per

Sorgenti

Attivazione di un dispositivo

Dall'elenco delle sorgenti, è possibile attivare un dispositivo collegato e guardare il relativo programma.

Per attivare un dispositivo collegato...



- 1 - Premere  SOURCES per aprire il menu Sorgenti.
- 2 - Selezionare uno degli elementi presenti nell'elenco delle sorgenti. Il TV mostra il programma o il contenuto del dispositivo.
- 3 - Premere  BACK, per guardare il TV.

Per chiudere il menu Sorgenti senza attivare un dispositivo, premere nuovamente  SOURCES.





Rilevamento del dispositivo

Quando al televisore viene collegato un nuovo dispositivo, questo viene rilevato ed è possibile assegnargli un'icona in base al tipo di dispositivo. Se si collega un dispositivo con HDMI CEC, l'icona viene assegnata automaticamente.



Per modificare l'icona assegnata a un dispositivo collegato...

- 1 - Premere  SOURCES per aprire il menu Sorgenti.
- 2 - Selezionare un dispositivo collegato nel menu Sorgenti, quindi premere  per selezionare .
- 3 - Premere OK, è possibile selezionare un tipo di dispositivo corrispondente al dispositivo collegato.

Se il nome non corrisponde al dispositivo o si desidera assegnare un nome personalizzato al dispositivo...



- 1 - Premere  SOURCES per aprire il menu Sorgenti.
- 2 - Selezionare un dispositivo collegato nel menu Sorgenti, quindi premere  per selezionare .
- 3 - Premere OK, quindi utilizzare la tastiera su schermo o la tastiera del telecomando (se disponibile) per inserire un nuovo nome.
- 4 - Premere  per confermare.

Per ripristinare il nome originale dell'icona del dispositivo...

- 1 - Premere  SOURCES per aprire il menu Sorgenti.
- 2 - Selezionare un dispositivo collegato nel menu Sorgenti, quindi premere  per selezionare .
- 3 - Premere OK, quindi selezionare Ripristina per

eseguire il ripristino.

Per eseguire una nuova scansione di tutti i collegamenti TV e aggiornare il menu Sorgenti...

- 1 - Premere  SOURCES per aprire il menu Sorgenti.
- 2 - Premere  per selezionare , quindi premere OK.

Riproduzione One Touch

Con il televisore in modalità standby, è possibile attivare un lettore dischi collegato tramite il telecomando.

Metti la musica

Per attivare sia il lettore dischi che il TV dalla modalità standby e avviare immediatamente la riproduzione di un disco, premere  (Riproduci) sul telecomando. Il dispositivo deve essere collegato con un cavo HDMI e la funzione HDMI CEC deve essere attivata sia sul televisore che sul dispositivo.

Applicazioni

Informazioni sulle Applicazioni

Con  Applicazioni nel menu Home, è possibile aprire le pagine delle applicazioni.

Le pagine delle applicazioni mostrano le applicazioni presenti sul TV. Proprio come le applicazioni su smartphone o tablet, le applicazioni sul TV offrono funzioni specifiche per un'esperienza di visualizzazione completa. È possibile utilizzare applicazioni per giochi TV o per le previsioni del tempo e altre ancora. Oppure è possibile avviare un'applicazione di un browser Internet per navigare in Internet.



Le applicazioni possono provenire dalla **Galleria applicazioni Philips** o dallo store **Google Play™**. Per iniziare, sul TV sono state installate alcune applicazioni utili. Alcune Applicazioni offrono dei Widget che appaiono nelle pagine delle applicazioni.

Per installare applicazioni dalla Galleria applicazioni Philips o da Google Play Store, il televisore deve essere collegato a Internet.

Installazione di un'applicazione

È possibile installare un'applicazione dalla Galleria applicazioni Philips o da Google Play Store.

Per installare un'applicazione...

- 1 - Premere  HOME per aprire il menu Home.
- 2 - Selezionare **Applicazioni** per aprire **Applicazioni**.
- 3 - Selezionare l'icona  della **Galleria applicazioni** o l'icona del negozio **Google Play™**.
- 4 - Selezionare l'applicazione desiderata e selezionare il pulsante di installazione accanto all'applicazione.



Il televisore installerà l'applicazione.

Se si verificano dei problemi durante l'installazione delle applicazioni, controllare prima le impostazioni in Google Play Store.



Avvio di un'applicazione

È possibile avviare un'applicazione dalle pagine delle applicazioni.

Per avviare un'applicazione...

- 1 - Premere  HOME per aprire il menu Home.
- 2 - Selezionare  **Applicazioni** per aprire **Applicazioni**.
- 3 - Selezionare l'icona dell'applicazione per avviarla.

Per interrompere un'applicazione...

Premere  HOME e selezionare un'altra attività o premere  EXIT per guardare la TV.

Video, foto e musica





12.1

Da un collegamento USB

È possibile visualizzare foto o riprodurre musica e video da un'unità flash USB o un hard disk USB collegato.

Con il televisore acceso, collegare un'unità flash USB o un hard disk USB ai connettori USB. Il televisore rileva il dispositivo ed elenca i file multimediali. Se l'elenco dei file non viene visualizzato automaticamente, premere  SOURCES e selezionare USB.

È possibile cercare un file nel campo di ricerca oppure scorrere i file nella struttura della cartella organizzata sull'hard disk.

Inoltre, il TV riunisce i file multimediali in base al tipo:  Video ,  Foto o  Musica . Le funzioni dei tasti colorati e le opzioni in  OPTIONS sono dedicate a ciascun tipo.

Per interrompere la riproduzione di video, foto e musica, premere  HOME e selezionare un'altra attività.

Avviso

Se si prova a mettere in pausa o registrare un programma con un hard disk USB collegato, il televisore richiederà di formattare l'hard disk USB. La formattazione eliminerà tutti i file correnti sull'hard disk USB.

12.2

Da un computer o NAS

È possibile visualizzare le foto o riprodurre la musica e i video da un computer o da un NAS (Network Attached Storage) nella rete domestica.

Il televisore e il computer o il NAS devono essere nella stessa rete domestica. Sul computer, è necessario installare un software per server multimediale come Twonky™. Il server multimediale deve essere impostato per la condivisione dei file con il televisore. Il televisore mostra i file e le cartelle così come sono organizzati dal server multimediale o come sono strutturati sul computer o sul NAS. Sul TV, le funzioni dei tasti colorati e le opzioni in  OPTIONS sono uguali per tutti i tipi di file multimediali.

Se il server multimediale supporta la ricerca di file, è disponibile un campo di ricerca.

Per sfogliare e riprodurre i file sul computer,

3D

13.1

Cosa serve?

Questo è un televisore 3D passivo.

Per guardare la TV in 3D...

- sintonizzarsi su un canale TV che trasmette programmi in 3D.
- noleggiare un film in 3D da un videostore online.
- guardare un film in 3D da un disco Blu-ray 3D, un dispositivo USB o un computer.

È possibile vedere le foto con risoluzione Ultra HD in 3D, da un collegamento USB.

Non è possibile utilizzare il 3D sui video nativi Ultra HD, video da un dispositivo connesso tramite collegamento HDMI 5.

Per ottenere un paio di occhiali 3D aggiuntivi, ordinare gli occhiali passivi Philips PTA417 o PTA426 (venduti separatamente). Altri occhiali 3D potrebbero non essere supportati.

13.2

Occhiali 3D

Per guardare un programma 3D sul televisore, è sufficiente indossare gli occhiali 3D.

Altezza di visione consigliata

Per una migliore qualità delle immagini, quando si utilizza la tecnologia 3D passiva, gli occhi dovrebbero trovarsi a livello del centro dello schermo.

13.3

Impostazioni 3D

Passaggio automatico

Quando il segnale 3D viene rilevato per la prima volta, è possibile impostare le preferenze per l'avvio del 3D in futuro. È possibile modificare in seguito le impostazioni nel menu Setup.

- Per passare automaticamente al 3D, selezionare **Automatico**.
- Per visualizzare prima una notifica, selezionare **Solo notifica**.
- Per non passare mai al 3D, selezionare **Mai**.

Per modificare queste impostazioni...

- 1 - Premere , selezionare **Tutte le impostazioni** e premere **OK**.

- 2 - Selezionare **3D** e premere  (destra) per accedere al menu.

- 3 - Selezionare **Passa a 3D** e selezionare **Automatico**, **Solo notifica** o **Mai**.

- 4 - Premere  (sinistra) più volte, se necessario, per chiudere il menu.

Interruzione della visione in 3D

Per interrompere la visione in 3D...

- 1 - Premere .

- 2 - Selezionare **Formato 3D > 2D** e premere **OK**.

Quando si passa a un altro canale o a un dispositivo collegato, il 3D passa al 2D.

Conversione da 2D a 3D

Con la Conversione da 2D a 3D, è possibile guardare sempre in 3D. Il televisore crea il 3D artificialmente da un segnale 2D.

Per guardare in 3D da un segnale 2D...

- 1 - Premere .

- 2 - Selezionare **Formato 3D > Conversione da 2D a 3D** e premere **OK**.

Per disattivare la conversione da 2D a 3D...

- 1 - Premere .

- 2 - Selezionare **Formato 3D > 2D**, quindi premere **OK**.

Formato 3D

Quando il televisore passa al 3D o quando viene visualizzata una notifica che indica che il 3D è disponibile, indossare gli occhiali 3D.

Se il televisore non è in grado di rilevare il segnale 3D (il tag del segnale 3D non è visibile), il programma 3D viene visualizzato sullo schermo con immagini sdoppiate.

Per selezionare le impostazioni appropriate per visualizzare un'immagine 3D corretta...

- 1 - Premere .

- 2 - Selezionare **Formato 3D > 3D - Fianco a fianco**, **3D - Parte superiore/inferiore**, **3D - Fianco a fianco inverso** o **3D - Parte superiore/inferiore inversa**, quindi premere **OK**.

Visione in 3D ottimale

Per una visione in 3D ottimale, si consiglia di:

- sedersi a una distanza pari ad almeno 3 volte l'altezza dello schermo del TV (ma non oltre 6 metri dal televisore).
- evitare luci fluorescenti (ad esempio quelle termoluminescenti o la luce diffusa da alcune lampadine a risparmio energetico che funzionano a bassa frequenza) e la luce diretta del sole che potrebbero interferire con la visione in 3D.

Protezione degli occhiali 3D

- Non utilizzare detergenti chimici contenenti alcol, solventi, tensioattivi oppure cera, benzene, diluenti, repellenti antizanzare o lubrificanti. L'utilizzo di questi prodotti chimici può causare scolorimento e crepe.
- Non esporre gli occhiali 3D alla luce diretta del sole, calore, fiamme o acqua, per evitare danni al prodotto o il pericolo di incendi.
- Non far cadere, piegare o applicare forza eccessiva sulle lenti degli occhiali 3D.
- Utilizzare un panno morbido e pulito (in microfibra o in flanella di cotone) per pulire le lenti senza graffiarle. Non spruzzare mai detergente direttamente sugli occhiali 3D, per evitare di danneggiare i componenti elettronici.
- Non utilizzare detergenti chimici contenenti alcol, solventi, tensioattivi oppure cera, benzene, diluenti, repellenti antizanzare o lubrificanti. L'utilizzo di questi prodotti chimici può causare scolorimento e crepe.

Precauzioni per la salute

- La visione in 3D è sconsigliata per i bambini di età inferiore a sei anni.
- Se in famiglia ci sono casi di epilessia o attacchi associati alla sensibilità alla luce, consultare un medico professionista prima dell'esposizione a sorgenti di luce intermittenti, sequenze rapide di immagini o alla visione in 3D.
- In caso di problemi, interrompere la visione in 3D ed evitare di intraprendere subito attività potenzialmente pericolose (non mettersi ad esempio alla guida) fino a che i sintomi non sono scomparsi. Se i sintomi persistono, non riprendere la visione in 3D senza consultare prima un medico.
- Per evitare effetti negativi quali stordimento, mal di testa o disorientamento, si consiglia di non procedere alla visione di contenuti 3D per periodi di tempo prolungati.
- Utilizzare gli occhiali 3D solo per la visione della TV

in 3D.

- Se di norma si utilizzano occhiali correttivi o lenti a contatto, indossare gli occhiali 3D insieme a tali occhiali o lenti.
- Tenere gli occhiali fuori dalla portata dei bambini per evitare il rischio di ingestione di piccoli componenti o delle batterie.
- I genitori devono tenere sotto controllo i propri bambini durante la visione in 3D e verificare che non mostrino i disturbi sopra citati. La visione in 3D non è consigliata ai bambini di età inferiore ai sei anni poiché il loro sistema visivo non è ancora totalmente sviluppato.
- Evitare l'utilizzo degli occhiali 3D in caso di infezione oculare o altre malattie trasmissibili per contatto (ad esempio congiuntivite, pediculosi dei capelli e così via). Riprendere l'utilizzo degli occhiali 3D solo quando l'infezione è totalmente scomparsa.



Multi view

14.1

Televideo e canali TV

È possibile guardare un canale TV nella schermata piccola di Multi View mentre si guarda il televideo.

Per guardare un canale TV mentre si guarda il televideo...

- 1 - Premere  **MULTI VIEW** .
- 2 - Selezionare **Multi View: Acceso** sullo schermo. Il canale guardato viene visualizzato nella schermata piccola.
- 3 - Premere  **+ o**  **-** per cambiare canale nella schermata piccola



Per nascondere la schermata piccola, premere di nuovo  **MULTI VIEW** e selezionare **Multi View: Spento** sullo schermo.

14.2

Galleria applicazioni e TV

È possibile guardare un canale TV nella schermata piccola di Multi View mentre si guarda un'applicazione della Galleria applicazioni.

Per guardare un canale TV mentre si guarda un'applicazione della Galleria applicazioni...

- 1 - Premere  **MULTI VIEW** .
- 2 - Selezionare **Multi View: Acceso** sullo schermo. Il canale guardato viene visualizzato nella schermata piccola.
- 3 - Premere  **+ o**  **-** per cambiare canale nella schermata piccola



Per nascondere la schermata piccola, premere di nuovo  **MULTI VIEW** e selezionare **Multi View: Spento** sullo schermo.

14.3

HDMI e TV

È possibile guardare un canale TV nella schermata piccola di Multi View mentre si guarda un video da un dispositivo HDMI collegato.

Per guardare un canale TV mentre si guarda un video dal dispositivo HDMI collegato...

- 1 - Premere  **MULTI VIEW** .
- 2 - Selezionare **Multi View: Acceso** sullo schermo. Il canale guardato viene visualizzato nella schermata piccola.
- 3 - Premere  **+ o**  **-** per cambiare canale

nella schermata piccola

Per nascondere la schermata piccola, premere di nuovo  **MULTI VIEW** e selezionare **Multi View: Spento** sullo schermo.

Impostazioni



15.1

Immagine

Stile immagine

Selezione di uno stile

Per facilitare la regolazione delle immagini, è possibile selezionare un'impostazione predefinita con Stile immagine.

- 1 - Mentre si guarda il TV, premere .
- 2 - Selezionare **Stile immagine** e selezionare uno stile nell'elenco.
- 3 - Premere  (sinistra) più volte, se necessario, per chiudere il menu.

Gli stili disponibili sono...



- **Personale:** le preferenze per le immagini impostate durante la prima accensione.
- **Vivace:** ideale per la visione di giorno.
- **Naturale:** impostazioni naturali delle immagini.
- **Standard:** l'impostazione migliore per il risparmio energetico - Impostazione predefinita
- **Film:** ideale per guardare i film.
- **Foto:** ideale per la visualizzazione di foto.
- **ISF Giorno:** per la calibrazione ISF
- **ISF Notte:** per la calibrazione ISF

Ripristino di uno stile

Selezionando uno Stile immagine, è possibile regolare le impostazioni di un'immagine in **Tutte le impostazioni > Immagine...**

Lo stile selezionato memorizza le modifiche apportate. Si consiglia di regolare le impostazioni delle immagini solo per lo stile **Personale**. Lo stile immagine Personale può memorizzare le sue impostazioni per ogni singolo dispositivo collegato nel menu Sorgenti.



Per ripristinare le impostazioni originali dello stile...

- 1 - Mentre si guarda il TV, premere .
- 2 - Selezionare **Stile immagine**, quindi lo stile da ripristinare.
- 3 - Premere il tasto colorato  **Ripristina stile** e premere **OK**. Lo stile viene ripristinato.
- 4 - Premere  (sinistra) più volte, se necessario, per chiudere il menu.

Casa o Negozio

Se **Stile immagine** viene portato di nuovo su **Vivace**, ogni volta che si accende il TV, la posizione del TV è impostata su **Shop**. Si tratta di un'impostazione per la promozione in negozio.

Per impostare il televisore per l'uso domestico...







- 1 - Premere , selezionare **Tutte le impostazioni** e premere **OK**.
- 2 - Selezionare **Impostazioni generali** e premere  (destra) per accedere al menu.
- 3 - Selezionare **Posizione > Casa** e premere **OK**.
- 4 - Premere  (sinistra) più volte, se necessario, per chiudere il menu.

Impostazioni delle immagini

Colore

Con **Colore**, è possibile regolare la saturazione del colore dell'immagine.







Per regolare il colore...

- 1 - Premere , selezionare **Tutte le impostazioni** e premere **OK**.
- 2 - Selezionare **Immagine** e premere  (destra) per accedere al menu.
- 3 - Selezionare **Colore** e premere  (destra).
- 4 - Premere le frecce  (su) o  (giù) per regolare il valore.
- 5 - Premere  (sinistra) più volte, se necessario, per chiudere il menu.

Contrasto

Con **Contrasto**, è possibile regolare il contrasto dell'immagine.

Per regolare il contrasto...

- 1 - Premere , selezionare **Tutte le impostazioni** e premere **OK**.
- 2 - Selezionare **Immagine** e premere  (destra) per accedere al menu.
- 3 - Selezionare **Contrasto** e premere  (destra).
- 4 - Premere le frecce  (su) o  (giù) per regolare il valore.
- 5 - Premere  (sinistra) più volte, se necessario, per chiudere il menu.

Nitidezza



Con **Nitidezza**, è possibile regolare il livello di nitidezza dell'immagine con un livello di dettaglio estremamente definito.

Per regolare la nitidezza...

1 - Premere , selezionare **Tutte le impostazioni** e premere **OK**.

2 - Selezionare **Immagine** e premere  (destra) per accedere al menu.

3 - Selezionare **Nitidezza** e premere  (destra).

4 - Premere le frecce  (su) o  (giù) per regolare il valore.

5 - Premere  (sinistra) più volte, se necessario, per chiudere il menu.

Impostazioni immagine 3D

Contrasto 3D



Se si stanno guardando immagini in 3D, è possibile regolare il contrasto dell'immagine 3D tramite **Contrasto 3D**.

Per regolare il contrasto 3D...

1 - Premere , selezionare **Tutte le impostazioni** e premere **OK**.

2 - Selezionare **Immagine** e premere  (destra) per accedere al menu.

3 - Selezionare **Contrasto 3D** e premere  (destra).

4 - Premere le frecce  (su) o  (giù) per regolare il valore.

5 - Premere  (sinistra) più volte, se necessario, per chiudere il menu.

Contrasto video 3D



Se si stanno guardando immagini in 3D, è possibile ridurre la gamma del contrasto video mediante **Contrasto video 3D**. **Contrasto video 3D** è un'impostazione destinata agli utenti esperti.

Per regolare il livello...

1 - Premere , selezionare **Tutte le impostazioni** e premere **OK**.

2 - Selezionare **Immagine** e premere  (destra) per accedere al menu.

3 - Selezionare **Avanzate > Contrasto > Contrasto video 3D** e premere **OK**.

4 - Premere le frecce  (su) o  (giù) per regolare il valore.

5 - Premere  (sinistra) più volte, se necessario, per chiudere il menu.

Impostazioni avanzate dell'immagine

Gioco o computer

Quando viene collegato un dispositivo, il televisore ne riconosce immediatamente il tipo e assegna al dispositivo un nome tipo corretto. È possibile modificare il nome tipo, se necessario. Se per un dispositivo è stato impostato il nome tipo corretto, il televisore passerà automaticamente alle impostazioni TV ideali quando si seleziona il dispositivo in questione nel menu **Sorgenti**.

Se si dispone di una console di gioco con un lettore dischi Blu-ray integrato, è possibile che il nome tipo sia stato impostato su Blu-ray Disc (Disco Blu-ray). Con **Gioco o computer** è possibile passare manualmente alle impostazioni ideali per il gioco. Non dimenticare di disattivare l'impostazione **Gioco o computer** per poter guardare nuovamente la TV.

Per selezionare manualmente l'impostazione...

1 - Premere , selezionare **Tutte le impostazioni** e premere **OK**.

2 - Selezionare **Immagine** e premere  (destra) per accedere al menu.

3 - Selezionare **Avanzate > Gioco o computer** e selezionare il tipo di dispositivo che si desidera utilizzare. Per tornare al TV, selezionare **Off**.

4 - Premere  (sinistra) più volte, se necessario, per chiudere il menu.

Impostazioni del colore

Tinta

Con **Tinta**, è possibile regolare il livello della tinta dell'immagine con un livello di dettaglio estremamente definito.



Per regolare la tinta...

1 - Premere , selezionare **Tutte le impostazioni** e premere **OK**.

2 - Selezionare **Immagine** e premere  (destra) per accedere al menu.

3 - Selezionare **Avanzate > Colore** e premere **OK**.

4 - Selezionare **Tinta** e premere  (destra).

5 - Premere le frecce  (su) o  (giù) per regolare il valore.

6 - Premere  (sinistra) più volte, se necessario, per chiudere il menu.

Ottimizzazione dei colori

Con **Ottimizzazione dei colori**, è possibile ottimizzare l'intensità del colore e i dettagli in colori vivaci.

Per regolare il livello...

1 - Premere , selezionare **Tutte le impostazioni** e premere **OK**.

2 - Selezionare **Immagine** e premere  (destra) per accedere al menu.

3

- Selezionare **Avanzate > Colore >**

Ottimizzazione dei colori e premere **OK**.

4 - Selezionare **Massimo, Media, Minimo** o **Off**.

5 - Premere  (sinistra) più volte, se necessario, per chiudere il menu.

Temperatura colore

Con **Temperatura del colore**, è possibile impostare l'immagine su una temperatura colore predefinita o selezionare **Personalizzato** per impostare autonomamente una temperatura tramite **Temperatura colore personalizzata**. **Temperatura colore** e **Temperatura colore personalizzata** sono impostazioni destinate ad utenti esperti.

Per selezionare un'impostazione predefinita...

1 - Premere , selezionare **Tutte le impostazioni** e premere **OK**.

2 - Selezionare **Immagine** e premere  (destra) per accedere al menu.

3

- Selezionare **Avanzate > Colore > Temperatura del colore** e premere **OK**.

4 - Selezionare **Normale, Caldo** o **Freddo**. Oppure fare clic su **Personalizzato** se si desidera personalizzare autonomamente una temperatura del colore.

5 - Premere  (sinistra) più volte, se necessario, per chiudere il menu.

Temperatura colore personalizzata

Con **Temperatura colore personalizzata**, è possibile impostare una temperatura del colore autonomamente. Per impostare una temperatura del colore personalizzata, selezionare innanzitutto **Personalizzato** nel menu **Temperatura del colore**. **Temperatura colore personalizzata** è un'impostazione destinata ad utenti esperti.



Consente di impostare una temperatura del colore personalizzata...

1 - Premere , selezionare **Tutte le impostazioni** e premere **OK**.

2 - Selezionare **Immagine** e premere  (destra) per accedere al menu.

3

- Selezionare **Avanzate > Colore > Temperatura colore personalizzata** e premere **OK**.

4 - Premere le frecce  (su) o  (giù) per regolare il valore. WP è il punto di bianco e BL il livello di

nero. È anche possibile selezionare una delle impostazioni predefinite in questo menu.

5 - Premere  (sinistra) più volte, se necessario, per chiudere il menu.

Impostazioni Controllo colore

Controllo del colore ISF

Con **Controllo del colore ISF**, un esperto ISF può calibrare la riproduzione del colore sul televisore. **Controllo del colore** è un'impostazione avanzata ISF.

La **Calibrazione ISF®** consente di ottenere il massimo dallo schermo del televisore. Richiedere l'intervento di un tecnico di calibrazione ISF per impostare il televisore sull'immagine ottimale. Il tecnico potrà inoltre impostare la **Calibrazione ISF per Ambilight**. Chiedere al proprio rivenditore la calibrazione ISF.

La calibrazione offre i seguenti vantaggi...

- immagini più chiare e nitide
- migliore resa dei dettagli nelle parti chiare e scure
- maggiore profondità e intensità del nero
- maggiore purezza e qualità del colore
- riduzione del consumo energetico

La calibrazione ISF consiste nella memorizzazione e nel blocco delle impostazioni ISF come 2 stili di immagine.

Una volta completata la calibrazione ISF, premere  e selezionare **Stile immagine**, quindi selezionare **ISF Giorno** o **ISF Notte**. Selezionare **ISF Giorno** per guardare la TV in condizioni di piena luce o selezionare **ISF Notte** in condizioni di oscurità.

Tonalità



Per regolare il valore **Tonalità**...

1 - Premere , selezionare **Tutte le impostazioni** e premere **OK**.

2 - Selezionare **Immagine** e premere  (destra) per accedere al menu.

3 - Selezionare **Avanzate > Colore > Controllo colore** e premere **OK**.

4 - Selezionare **Tonalità** e premere  (destra).

5 - Premere le frecce  (su) o  (giù) per regolare il valore.

6 - Premere  (sinistra) più volte, se necessario, per chiudere il menu.

Saturazione

Per regolare il valore **Saturazione**...

1 - Premere , selezionare **Tutte le impostazioni** e premere **OK**.

2 - Selezionare **Immagine** e premere  (destra)

per accedere al menu.

3 - Selezionare **Avanzate** > **Colore** > **Controllo colore** e premere **OK**.

4 - Selezionare **Saturazione** e premere **▶** (destra).

5 - Premere le frecce **▲** (su) o **▼** (giù) per regolare il valore.

6 - Premere **◀** (sinistra) più volte, se necessario, per chiudere il menu.

Ripristina tutto

Con **Ripristina tutto**, è possibile ripristinare tutti i valori predefiniti.

Per ripristinare tutti i valori nel menu **Controllo menu...**

1 - Premere **⚙**, selezionare **Tutte le impostazioni** e premere **OK**.

2 - Selezionare **Immagine** e premere **▶** (destra) per accedere al menu.

3 - Selezionare **Avanzate** > **Colore** > **Controllo colore** e premere **OK**.

4 - Selezionare **Ripristina tutto** e **OK**.

5 - Premere **◀** (sinistra) più volte, se necessario, per chiudere il menu.

Modalità solo RGB ISF

La **Modalità solo RGB** è un'impostazione ISF avanzata per passare ai colori RGB. Per regolare i valori nel menu **Modalità solo RGB**, impostare prima **ISF giorno** o **ISF notte** nel menu **Stile immagine**.

Per regolare il valore **Modalità solo RGB...**

1 - Premere **⚙**, selezionare **Tutte le impostazioni** e premere **OK**.

2 - Selezionare **Immagine** e premere **▶** (destra) per accedere al menu.

3 - Selezionare **Avanzate** > **Colore** > **Modalità solo RGB** e premere **OK**.

4 - Selezionare **Rosso**, **Verde**, **Blu** o **Off** per disattivare la modalità RGB.

5 - Premere **◀** (sinistra) più volte, se necessario, per chiudere il menu.

Impostazioni di contrasto

Modalità di contrasto

La funzione **Modalità contrasto** consente di impostare il livello al quale è possibile ridurre il consumo energetico attenuando l'intensità di illuminazione dello schermo. Scegliere il consumo energetico ottimale o l'immagine con la migliore intensità di illuminazione.

Per regolare il livello...

1 - Premere **⚙**, selezionare **Tutte le impostazioni** e premere **OK**.

2 - Selezionare **Immagine** e premere **▶** (destra) per accedere al menu.

3 - Selezionare **Avanzate** > **Contrasto** > **Modalità contrasto** e premere **OK**.

4 - Selezionare **Standard**, **Alimentazione ottimale**, **Immagine ottimale** o **Off**.

5 - Premere **◀** (sinistra) più volte, se necessario, per chiudere il menu.

Contrasto dinamico

Con **Contrasto dinamico** è possibile impostare il livello in base al quale il televisore migliora automaticamente i dettagli nelle aree scure, mediamente chiare e chiare dell'immagine.

Per regolare il livello...

1 - Premere **⚙**, selezionare **Tutte le impostazioni** e premere **OK**.

2 - Selezionare **Immagine** e premere **▶** (destra) per accedere al menu.

3

- Selezionare **Avanzate** > **Contrasto** > **Contrasto dinamico** e premere **OK**.

4 - Selezionare **Massimo**, **Media**, **Minimo** o **Off**.

5 - Premere **◀** (sinistra) più volte, se necessario, per chiudere il menu.

Contrasto, Luminosità

Con **Luminosità**, è possibile impostare il livello di luminosità del segnale dell'immagine. **Luminosità** è un'impostazione destinata ad utenti esperti. Si consiglia agli utenti non esperti di regolare la luminosità delle immagini tramite l'impostazione **Contrasto**.

Per regolare il livello...

1 - Premere **⚙**, selezionare **Tutte le impostazioni** e premere **OK**.

2 - Selezionare **Immagine** e premere **▶** (destra) per accedere al menu.

3

- Selezionare **Avanzate** > **Contrasto** > **Luminosità** e premere **OK**.





4 - Premere le frecce **▲** (su) o **▼** (giù) per regolare il valore.

5 - Premere **◀** (sinistra) più volte, se necessario, per chiudere il menu.

Contrasto video

Con **Contrasto video**, è possibile ridurre la gamma del contrasto video.





Per regolare il livello...

- 1 - Premere , selezionare **Tutte le impostazioni** e premere **OK**.
- 2 - Selezionare **Immagine** e premere  (destra) per accedere al menu.
- 3 - Selezionare **Avanzate > Contrasto > Contrasto video** e premere **OK**.
- 4 - Premere le frecce  (su) o  (giù) per regolare il valore.
- 5 - Premere  (sinistra) più volte, se necessario, per chiudere il menu.

Contrasto video 3D

Se si stanno guardando immagini in 3D, è possibile ridurre la gamma del contrasto video mediante **Contrasto video 3D**. **Contrasto video 3D** è un'impostazione destinata agli utenti esperti.



Per regolare il livello...

- 1 - Premere , selezionare **Tutte le impostazioni** e premere **OK**.
- 2 - Selezionare **Immagine** e premere  (destra) per accedere al menu.
- 3 - Selezionare **Avanzate > Contrasto > Contrasto video 3D** e premere **OK**.
- 4 - Premere le frecce  (su) o  (giù) per regolare il valore.
- 5 - Premere  (sinistra) più volte, se necessario, per chiudere il menu.

Sensore luce

Il **Sensore luce** consente di regolare automaticamente le impostazioni dell'immagine e di **Ambilight** in base alle condizioni di illuminazione della camera. È possibile attivare o disattivare **Sensore luce**.





Per attivare o disattivare la funzione...

- 1 - Premere , selezionare **Tutte le impostazioni** e premere **OK**.
- 2 - Selezionare **Immagine** e premere  (destra) per accedere al menu.
- 3 - Selezionare **Avanzate > Contrasto > Sensore luce** e premere **OK**.
- 4 - Selezionare **On** o **Off**.
- 5 - Premere  (sinistra) più volte, se necessario, per chiudere il menu.

Gamma

Con **Gamma**, è possibile scegliere un'impostazione non lineare per la luminosità e il contrasto delle immagini. **Gamma** è un'impostazione destinata agli utenti esperti.

Per regolare il livello...



- 1 - Premere , selezionare **Tutte le impostazioni** e premere **OK**.
- 2 - Selezionare **Immagine** e premere  (destra) per accedere al menu.
- 3 - Selezionare **Avanzate > Contrasto > Gamma** e premere **OK**.
- 4 - Premere le frecce  (su) o  (giù) per regolare il valore.
- 5 - Premere  (sinistra) più volte, se necessario, per chiudere il menu.

Impostazioni della nitidezza

Risoluzione Ultra

Con **Ultra Resolution**, è possibile scegliere una nitidezza superiore per linee e contorni.





Per attivare o disattivare la funzione...

- 1 - Premere , selezionare **Tutte le impostazioni** e premere **OK**.
- 2 - Selezionare **Immagine** e premere  (destra) per accedere al menu.
- 3 - Selezionare **Avanzate > Nitidezza > Ultra Resolution** e premere **OK**.
- 4 - Selezionare **On** o **Off**.
- 5 - Premere  (sinistra) più volte, se necessario, per chiudere il menu.

Nitidezza, Riduzione del rumore

Con **Riduzione rumore** è possibile filtrare e ridurre il livello di rumore delle immagini.

Per regolare la riduzione del rumore...

- 1 - Premere , selezionare **Tutte le impostazioni** e premere **OK**.
- 2 - Selezionare **Immagine** e premere  (destra) per accedere al menu.
- 3 - Selezionare **Avanzate > Nitidezza > Riduzione rumore** e premere  (destra) per accedere al menu.
- 4 - Selezionare **Massimo**, **Media**, **Minimo** o **Off**.
- 5 - Premere  (sinistra) più volte, se necessario, per chiudere il menu.

Nitidezza, Riduzione artefatti MPEG

Con **Riduzione artefatti MPEG**, è possibile attenuare le transizioni digitali dell'immagine. Gli artefatti MPEG sono per lo più visibili come piccoli blocchi o bordi frastagliati nelle immagini.

Per ridurre gli artefatti MPEG...

- 1 - Premere , selezionare **Tutte le impostazioni** e

premere **OK**.

2 - Selezionare **Immagine** e premere **▶** (destra) per accedere al menu.

3

- Selezionare **Avanzate > Nitidezza > Riduzione artefatti MPEG** e premere **▶** (destra) per accedere al menu.

4 - Selezionare **Massimo, Media, Minimo o Off**.

5 - Premere **◀** (sinistra) più volte, se necessario, per chiudere il menu.

Impostazioni di movimento

Perfect Natural Motion

Con **Perfect Natural Motion**, è possibile ridurre il movimento a scatti delle immagini, visibile nei film in TV. **Perfect Natural Motion** rende qualunque movimento fluido e omogeneo.

Per regolare il movimento a scatti...

1 - Premere **⚙**, selezionare **Tutte le impostazioni** e premere **OK**.

2 - Selezionare **Immagine** e premere **▶** (destra) per accedere al menu.

3 - Selezionare **Avanzate > Movimento > Perfect Natural Motion** e premere **OK**.

4 - Selezionare **Massimo, Media, Minimo o Off**.

5 - Premere **◀** (sinistra) più volte, se necessario, per chiudere il menu.

Formato immagine

Principale

Se l'immagine non riempie tutto lo schermo o se si vedono delle bande nere in alto, in basso o ai lati, è possibile regolare l'immagine affinché riempia completamente lo schermo.

Per selezionare una delle impostazioni di base per riempire lo schermo...

1 - Mentre si guarda il TV, premere **⚙**.

2 - Selezionare **Formato immagine > Riempi schermo o Adatta a schermo** e premere **OK**.

3 - Premere **◀** (sinistra) più volte, se necessario, per chiudere il menu.

• **Riempi schermo** - Ingrandisce automaticamente l'immagine per riempire lo schermo. La distorsione dell'immagine è minima e i sottotitoli sono visibili. Non adatta ai PC. In alcuni formati di immagine molto grandi le bande nere potrebbero essere ancora visibili.

• **Adatta a schermo** - Ingrandisce automaticamente l'immagine fino a riempire lo schermo con la minima distorsione possibile. Le bande nere potrebbero essere visibili. Non adatta ai PC.

All'avanguardia

Se le due impostazioni di base non sono adeguate al formato dell'immagine che si desidera, è possibile utilizzare le impostazioni avanzate. Con queste impostazioni è possibile formattare manualmente l'immagine sullo schermo.

È possibile ingrandire, allungare e spostare l'immagine fino a che non mostra ciò che si desidera, ad es. i sottotitoli mancanti o i banner di testo che scorrono. Se si formatta l'immagine per una sorgente specifica, come ad esempio una console di gioco, è possibile tornare a questa impostazione quando si utilizzerà ancora la console di gioco. Il televisore memorizza l'ultima impostazione applicata per ciascun collegamento.

Per formattare l'immagine manualmente...

1 - Mentre si guarda il TV, premere **⚙**.

2 - Selezionare **Avanzate** e premere **OK**.

3 - Utilizzare **Sposta, Zoom, Allunga** oppure **Originale** per regolare

l'immagine. Selezionare **Annulla** per tornare alle impostazioni dell'immagine quando è stato aperto **Formato immagine**.

• **Sposta**: selezionare le frecce per spostare l'immagine. È possibile spostare l'immagine solo quando è ingrandita.

• **Zoom**: selezionare le frecce per ingrandire.

• **Allunga**: selezionare le frecce per allungare l'immagine in verticale o in orizzontale.

• **Annulla**: selezionare per tornare al formato immagine iniziale.

• **Originale**: mostra il formato immagine in entrata originale. Si tratta di un formato 1:1 pixel su pixel.

Modalità avanzata per HD e PC.

Impostazione audio rapida

Nel corso della prima installazione, sono state definite alcune delle impostazioni dell'immagine con pochi semplici passaggi. È possibile ripetere questi passaggi con **Impostazione immagine rapida**. A tale scopo, verificare che il televisore possa sintonizzarsi su un canale televisivo o possa mostrare un programma da un dispositivo collegato.

Per impostare l'immagine con pochi semplici passaggi...

1 - Premere **⚙**, selezionare **Tutte le impostazioni** e premere **OK**.

2 - Selezionare **Immagine** e premere **▶** (destra) per accedere al menu.

3 - Selezionare **Avanzate > Impostazione immagine rapida** e premere **OK**.

4 - Selezionare **Avvia**.

5 - Fare clic sull'impostazione dell'immagine che si preferisce e passare all'impostazione successiva.

- 6 - Al termine, selezionare **Termina**.
- 7 - Premere ◀ (sinistra) più volte, se necessario, per chiudere il menu.

15.2

Suono

Stile audio

Selezione di uno stile

Per facilitare la regolazione audio, è possibile selezionare un'impostazione predefinita con **Stile audio**.

- 1 - Mentre si guarda il TV, premere ⚙.
- 2 - Selezionare **Suono** e premere ▶ (destra) per accedere al menu.
- 3 - Selezionare **Stile audio** e selezionare uno stile nell'elenco.
- 4 - Premere ◀ (sinistra) più volte, se necessario, per chiudere il menu.

Gli stili disponibili sono...

- **Personale**: le preferenze per l'audio impostate durante la prima accensione.
 - **Originale**: le impostazioni audio più neutre
 - **Film**: ideale per guardare i film.
 - **Musica**: ideale per ascoltare la musica.
 - **Gioco**: ideale per giocare.
-
- **Notizie**: ideale per la lettura di informazioni.

Ripristino di uno stile

Con uno **Stile audio** selezionato, è possibile regolare le impostazioni audio in **Impostazioni > Suono...**

Lo stile selezionato memorizza le modifiche apportate. Si consiglia di regolare le impostazioni audio solo per lo stile **Personale**. Lo stile audio **Personale** può memorizzare le sue impostazioni per ogni singolo dispositivo collegato nel menu **Sorgenti**.

Per ripristinare le impostazioni originali dello stile...

- 1 - Mentre si guarda il TV, premere ⚙.
- 2 - Selezionare **Suono** e premere ▶ (destra) per accedere al menu.
- 3 - Selezionare **Stile audio**, quindi lo stile da ripristinare.
- 4 - Premere il tasto colorato ■ **Ripristina stile**. Lo stile viene ripristinato
- 5 - Premere ◀ (sinistra) più volte, se necessario, per chiudere il menu.

Impostazioni audio

Bassi

Con **Toni bassi**, è possibile regolare il livello dei toni bassi dell'audio.

Per regolare il livello...

- 1 - Premere ⚙, selezionare **Tutte le impostazioni** e premere **OK**.
- 2 - Selezionare **Suono** e premere ▶ (destra) per accedere al menu.
- 3 - Selezionare **Toni bassi** e premere ▶ (destra).
- 4 - Premere le frecce ▲ (su) o ▼ (giù) per regolare il valore.
- 5 - Premere ◀ (sinistra) più volte, se necessario, per chiudere il menu.

Alti

Con **Toni alti**, è possibile regolare il livello dei toni alti dell'audio.

Per regolare il livello...

- 1 - Premere ⚙, selezionare **Tutte le impostazioni** e premere **OK**.
- 2 - Selezionare **Suono** e premere ▶ (destra) per accedere al menu.
- 3 - Selezionare **Toni alti** e premere ▶ (destra).
- 4 - Premere le frecce ▲ (su) o ▼ (giù) per regolare il valore.
- 5 - Premere ◀ (sinistra) più volte, se necessario, per chiudere il menu.

Modalità surround

Con **Modalità surround**, è possibile impostare l'effetto audio degli altoparlanti TV.

Per impostare la modalità surround...



- 1 - Premere ⚙, selezionare **Tutte le impostazioni** e premere **OK**.
- 2 - Selezionare **Suono** e premere ▶ (destra) per accedere al menu.
- 3 - Selezionare **Modalità surround** e premere ▶ (destra) per accedere al menu.
- 4 - Selezionare **Stereo** o **Incredible surround**.
- 5 - Premere ◀ (sinistra) più volte, se necessario, per chiudere il menu.

Impostazioni audio per la visualizzazione di contenuti 3D

Incredible surround 3D

Con **Modalità surround**, è possibile impostare l'effetto audio degli altoparlanti TV. Selezionando **Incredible Surround** per la visualizzazione in 2D, il TV passa automaticamente alla modalità **Incredible Surround 3D** quando si inizia a guardare in modalità 3D. Se non si desidera che il TV cambi modalità automaticamente, selezionare **Off** in **Auto Surround 3D**.



Per impostare la modalità surround...

- 1 - Premere , selezionare **Tutte le impostazioni** e premere **OK**.
- 2 - Selezionare **Suono** e premere  (destra) per accedere al menu.
- 3 - Selezionare **Modalità surround** e premere **OK**.
- 4 - Selezionare **Stereo** o **Incredible surround 3D**.
- 5 - Premere  (sinistra) più volte, se necessario, per chiudere il menu.

Auto Surround 3D

Con **Auto Surround 3D**, è possibile bloccare il passaggio automatico del TV a Incredible Surround 3D quando il TV passa alla visualizzazione in 3D.

Per attivare o disattivare la funzione...





- 1 - Premere , selezionare **Tutte le impostazioni** e premere **OK**.
- 2 - Selezionare **Suono** e premere  (destra) per accedere al menu.
- 3 - Selezionare **Auto Surround 3D** e premere **OK**.
- 4 - Selezionare **On** o **Off**.
- 5 - Premere  (sinistra) più volte, se necessario, per chiudere il menu.

Impostazioni audio avanzate

Regolazione automatica volume

Con **Regolazione automatica volume**, è possibile impostare il TV affinché livelli automaticamente le differenze di volume improvvise, che in genere si verificano all'inizio della pubblicità o quando si passa da un canale all'altro.

Per attivare o disattivare la funzione...



- 1 - Premere , selezionare **Tutte le impostazioni** e premere **OK**.
- 2 - Selezionare **Suono** e premere  (destra) per accedere al menu.
- 3 - Selezionare **Avanzate** e premere  (destra) per accedere al menu.
- 4 - Selezionare **Regolazione automatica volume** e premere  (destra) per accedere al menu.
- 5 - Selezionare **On** o **Off**.
- 6 - Premere  (sinistra) più volte, se necessario,

per chiudere il menu.

Audio nitido

Con **Clear Sound**, è possibile migliorare l'audio della voce. Si tratta della soluzione ideale per i telegiornali. Questa opzione può essere attivata o disattivata.



Per attivare o disattivare la funzione...

- 1 - Premere , selezionare **Tutte le impostazioni** e premere **OK**.
- 2 - Selezionare **Suono** e premere  (destra) per accedere al menu.
- 3 - Selezionare **Avanzate** > **Clear Sound** e premere **OK**.
- 4 - Selezionare **Acceso** o **Spento**, quindi premere **OK**.
- 5 - Premere  (sinistra) più volte, se necessario, per chiudere il menu.

Formato Audio Out

Con **Formato Audio Out**, è possibile impostare il segnale audio in uscita del TV adatto alle funzionalità di elaborazione audio del sistema Home Theatre.



Per impostare il **Formato Audio Out**...

- 1 - Premere , selezionare **Tutte le impostazioni** e premere **OK**.
- 2 - Selezionare **Suono** e premere  (destra) per accedere al menu.
- 3 - Selezionare **Avanzate** > **Formato Audio Out** e premere **OK**.
- 4 - Selezionare **Multicanale** o **Stereo**, quindi premere **OK**.
- 5 - Premere  (sinistra) più volte, se necessario, per chiudere il menu.

Regolazione Audio Out

Con **Regolazione Audio Out**, è possibile regolare il volume audio del sistema Home Theatre in base al volume del TV, quando si passa dall'uno all'altro.

Per regolare la differenza di volume...

- 1 - Premere , selezionare **Tutte le impostazioni** e premere **OK**.
- 2 - Selezionare **Suono** e premere  (destra) per accedere al menu.
- 3 - Selezionare **Avanzate** > **Regolazione Audio Out** e premere **OK**.
- 4 - Selezionare **Più**, **Media** o **Meno**, quindi premere **OK**.
- 5 - Se la differenza di volume è elevata, selezionare **Più**. Se la differenza di volume è ridotta, selezionare **Meno**.

6 - Premere ◀ (sinistra) più volte, se necessario, per chiudere il menu.

Ritardo Audio Out

Se si imposta un ritardo di sincronizzazione audio sul sistema Home Theatre, per sincronizzare suono e immagini è necessario disattivare **Ritardo Audio Out** sul TV.

Per disattivare Ritardo Audio Out...

- 1 - Premere ⚙, selezionare **Tutte le impostazioni** e premere **OK**.
- 2 - Selezionare **Suono** e premere ▶ (destra) per accedere al menu.
- 3 - Selezionare **Avanzate > Ritardo Audio Out** e premere **OK**.
- 4 - Selezionare **Off**.
- 5 - Premere ◀ (sinistra) più volte, se necessario, per chiudere il menu.

Bilanciamento Audio Out

Se non si riesce a impostare un ritardo sul sistema Home Theatre, è possibile impostare un ritardo sul TV con **Bilanciamento Audio Out**.

Per sincronizzare il suono sul televisore...

- 1 - Premere ⚙, selezionare **Tutte le impostazioni** e premere **OK**.
- 2 - Selezionare **Suono** e premere ▶ (destra) per accedere al menu.
- 3 - Selezionare **Avanzate > Bilanciamento Audio Out** e premere **OK**.
- 4 - Utilizzare la barra di scorrimento per impostare il bilanciamento audio e premere **OK**.
- 5 - Premere ◀ (sinistra) più volte, se necessario, per chiudere il menu.

Volume cuffia

Con **Volume cuffia**, è possibile impostare il volume delle cuffie collegate separatamente.

Per regolare il volume...

- 1 - Premere ⚙, selezionare **Tutte le impostazioni** e premere **OK**.
- 2 - Selezionare **Suono** e premere ▶ (destra) per accedere al menu.
- 3 - Selezionare **Volume cuffia** e premere **OK**.
- 4 - Premere le frecce ▲ (su) o ▼ (giù) per regolare il valore.
- 5 - Premere ◀ (sinistra) più volte, se necessario, per chiudere il menu.

Altoparlanti

Sistema Home Theater, audio

È possibile trasmettere l'audio del TV a un dispositivo audio connesso, un sistema Home Theater o un sistema audio.

È possibile selezionare dove si desidera ascoltare l'audio del TV e come si desidera controllarlo.

- Selezionando **Altoparlanti TV disattivati**, si spengono in modo permanente gli altoparlanti TV.
- Selezionando **Altoparlanti TV attivati**, gli altoparlanti TV sono sempre accesi.

Con un dispositivo audio collegato mediante HDMI CEC, è possibile utilizzare una delle impostazioni EasyLink.

- Selezionando **EasyLink**, il TV trasmette il suono al dispositivo audio. Quando il dispositivo riproduce l'audio, gli altoparlanti TV vengono disattivati.
- Selezionando **Avvio automatico EasyLink**, il TV accende il dispositivo audio, trasmette il suono al dispositivo e spegne gli altoparlanti TV.

Selezionando l'opzione EasyLink o Avvio automatico EasyLink è possibile comunque attivare gli altoparlanti del televisore, se necessario.

Per impostare gli altoparlanti del televisore...

- 1 - Premere ⚙, selezionare **Tutte le impostazioni** e premere **OK**.
- 2 - Selezionare **Suono** e premere ▶ (destra) per accedere al menu.
- 3 - Selezionare **Avanzate** e premere ▶ (destra) per accedere al menu.
- 4 - Selezionare **Altoparlanti TV** e premere ▶ (destra) per accedere al menu.
- 5 - Selezionare **Altoparlanti TV attivati**, **Altoparlanti TV disattivati**, **EasyLink** o **Avvio automatico EasyLink**.
- 6 - Premere ◀ (sinistra) più volte, se necessario, per chiudere il menu.

Per attivare direttamente gli altoparlanti...

- 1 - Mentre si guarda il TV, premere ⚙.
- 2 - Selezionare **Altoparlanti** e selezionare **TV** o **Sistema audio**.
- 3 - Premere ◀ (sinistra) più volte, se necessario, per chiudere il menu.

Altoparlanti wireless

Cosa serve?

È possibile collegare un altoparlante wireless, un subwoofer o una sound bar a questo televisore.

È possibile collegare una vasta gamma di altoparlanti wireless Philips per riprodurre l'audio del televisore.



Per i prodotti audio wireless adatti a questo

televisore, visitare il sito Web Philips all'indirizzo www.philips.com/tv

Per riprodurre l'audio del televisore su un altoparlante wireless, è necessario associarlo al televisore. È possibile associare fino a 10 altoparlanti wireless, ma è possibile utilizzare 1 solo sistema di altoparlanti alla volta. Se si collega un subwoofer, l'audio viene riprodotto sul TV e sul subwoofer. Se si collega una sound bar, l'audio viene riprodotto solo sulla sound bar.



Selezione di un altoparlante

Per collegare un altoparlante wireless...

- 1 - Premere , selezionare **Tutte le impostazioni** e premere **OK**.
- 2 - Selezionare **Suono** e premere  (destra) per accedere al menu.
- 3 - Selezionare **Altoparlanti wireless > Collega un altoparlante** e premere **OK**.
- 4 - Premere  (sinistra) più volte, se necessario, per chiudere il menu.



Rimozione di un altoparlante

Per rimuovere un altoparlante wireless...

- 1 - Premere , selezionare **Tutte le impostazioni** e premere **OK**.
- 2 - Selezionare **Suono** e premere  (destra) per accedere al menu.
- 3 - Selezionare **Altoparlanti wireless > Rimuovi altoparlante** e premere **OK**.
- 4 - Premere  (sinistra) più volte, se necessario, per chiudere il menu.

Volume subwoofer

Per regolare il volume dell'altoparlante wireless...

- 1 - Premere , selezionare **Tutte le impostazioni** e premere **OK**.
- 2 - Selezionare **Suono** e premere  (destra) per accedere al menu.
- 3 - Selezionare **Audio wireless > Volume subwoofer** e premere **OK**.
- 4 - Premere  (sinistra) più volte, se necessario, per chiudere il menu.

Problemi

Connessione persa

- Posizionare l'altoparlante wireless a una distanza di 5 metri dal TV.
- Luoghi con elevata attività wireless (ad esempio appartamenti con molti router wireless) possono



compromettere la qualità del collegamento wireless. Posizionare il router e l'altoparlante wireless il più vicino possibile al TV.

Discrepanza tra audio e video

- Alcuni sistemi di altoparlanti wireless possono presentare problemi di sincronizzazione audio e video. Si consiglia di utilizzare prodotti audio wireless Philips.

Posizione TV

Alla prima installazione, questa impostazione viene regolata su **Su supporto TV** o **Sulla parete**. Se, nel frattempo, è stata cambiata la posizione del televisore, regolare questa impostazione di conseguenza, per poter ottenere la migliore riproduzione audio.

- 1 - Premere , selezionare **Tutte le impostazioni** e premere **OK**.
- 2 - Selezionare **Impostazioni TV** e premere  (destra) per accedere al menu.
- 3 - Selezionare **Posizione TV** e premere **OK**.
- 4 - Selezionare **Su supporto TV** o **Sulla parete**.
- 5 - Premere  (sinistra) più volte, se necessario, per chiudere il menu.

15.3

Ambilight

Attivazione o disattivazione della funzione Ambilight

È possibile impostare uno stile per Ambilight. Sono disponibili numerosi stili dinamici e uno stile statico, con colore costante. L'utente può scegliere il colore per lo stile statico. In alternativa, è possibile spegnere Ambilight.

Per impostare lo stile Ambilight...

- 1 - Premere  (Ambilight).
- 2 - Selezionare lo stile Ambilight preferito. Se si seleziona **Statico** viene visualizzata una gamma di colori. Selezionare un colore della gamma per impostare il colore Statico. Per disattivare Ambilight, selezionare **Off**.

Accanto all'impostazione Off, gli stili disponibili sono...

- Standard
- Natural
- Coinvolgente
- Vivace
- Gioco





- naturale
- Rilassante
- ISF

Impostazioni di Ambilight

Luminosità Ambilight





Con **Luminosità** di Ambilight, è possibile impostare il livello di luminosità di Ambilight.

Per regolare il livello...

- 1 - Premere , selezionare **Tutte le impostazioni** e premere **OK**.
- 2 - Selezionare **Ambilight** e premere  (destra) per accedere al menu.
- 3 - Selezionare **Luminosità** e premere **OK**.
- 4 - Premere le frecce  (su) o  (giù) per regolare il valore.
- 5 - Premere  (sinistra) più volte, se necessario, per chiudere il menu.

Luminosità di Ambilight, parte inferiore





Per regolare il livello di luminosità di Ambilight nella parte inferiore...

- 1 - Premere , selezionare **Tutte le impostazioni** e premere **OK**.
- 2 - Selezionare **Ambilight** e premere  (destra) per accedere al menu.
- 3 - Selezionare **Luminosità - Parte inferiore** e premere **OK**.
- 4 - Premere le frecce  (su) o  (giù) per regolare il valore.
- 5 - Premere  (sinistra) più volte, se necessario, per chiudere il menu.

Saturazione Ambilight





Con **Saturazione** Ambilight è possibile impostare il livello di saturazione del colore di Ambilight.

Per regolare il livello...

- 1 - Premere , selezionare **Tutte le impostazioni** e premere **OK**.
- 2 - Selezionare **Ambilight** e premere  (destra) per accedere al menu.
- 3 - Selezionare **Saturazione** e premere **OK**.
- 4 - Premere le frecce  (su) o  (giù) per regolare il valore.
- 5 - Premere  (sinistra) più volte, se necessario, per chiudere il menu.

Colore Ambilight statico

Per regolare il livello...



- 1 - Premere , selezionare **Tutte le impostazioni** e premere **OK**.
- 2 - Selezionare **Ambilight** e premere  (destra) per accedere al menu.
- 3 - Selezionare **Colore Ambilight statico** e premere **OK**.
- 4 - Premere le frecce  (su) o  (giù) per regolare il valore.
- 5 - Premere  (sinistra) più volte, se necessario, per chiudere il menu.

Impostazioni Ambilight avanzate

Colore parete

Con **Colore parete**, è possibile neutralizzare l'effetto di una parete colorata sui colori Ambilight. Selezionare il colore di una parete dietro al televisore e il TV adatterà i colori Ambilight affinché vengano visualizzati in modo reale.



Per selezionare il colore di una parete . . .

- 1 - Premere , selezionare **Tutte le impostazioni** e premere **OK**.
- 2 - Selezionare **Ambilight** e premere  (destra) per accedere al menu.
- 3 - Selezionare **Avanzate > Colore parete** e premere **OK**.
- 4 - Nella gamma di colori, fare clic sul colore intonato alla parete dietro al TV.
- 5 - Premere  (sinistra) più volte, se necessario, per chiudere il menu.

Spegnimento TV

Con **Spegnimento TV**, è possibile impostare lo spegnimento immediato di Ambilight o configurarlo in modo che si spenga gradualmente quando si spegne il TV. Lo spegnimento graduale concede il tempo di accendere l'illuminazione normale.



Per selezionare il modo in cui Ambilight si spegne...

- 1 - Premere , selezionare **Tutte le impostazioni** e premere **OK**.
- 2 - Selezionare **Ambilight** e premere  (destra) per accedere al menu.
- 3 - Selezionare **Avanzate > Spegnimento TV** e premere **OK**.
- 4 - Selezionare **Dissolvenza** o **Spegnimento immediato**.
- 5 - Premere  (sinistra) più volte, se necessario, per chiudere il menu.

Lounge Light

Se il televisore è in modalità standby, è possibile attivare Ambilight e creare un effetto Lounge Light nella stanza.

Per selezionare un colore predefinito per Lounge Light...



- 1 - Premere , selezionare **Tutte le impostazioni** e premere **OK**.
- 2 - Selezionare **Ambilight** e premere  (destra) per accedere al menu.
- 3 - Selezionare **Avanzate > Lounge Light** e premere **OK**.
- 4 - Selezionare il colore desiderato.
- 5 - Premere  (sinistra) più volte, se necessario, per chiudere il menu.

Con Philips TV Remote App sullo smartphone o sul tablet, è possibile impostare una sequenza di colori per Lounge Light. Nell'elenco dei colori, selezionare **TV Remote App** per utilizzare la creazione di colori Lounge Light più recente come atmosfera Lounge Light. Con il televisore in modalità standby e lo smartphone o il tablet collegati alla stessa rete domestica, è possibile modificare le attuali impostazioni Lounge Light sul proprio dispositivo portatile.

Lounge Light+hue

Nel caso in cui sia stata effettuata l'installazione di Ambilight+hue, è possibile lasciare che le lampadine hue seguano la Lounge Light di Ambilight. Le lampadine Philips hue espandono l'effetto Lounge Light in tutta la stanza. Quando si configura Ambilight+hue, le lampadine hue si accendono automaticamente e vengono impostate per seguire la Lounge Light. Se non si desidera che le lampadine hue seguano la Lounge Light, è possibile spegnere le lampadine.

Per spegnere le lampadine hue...





- 1 - Premere , selezionare **Tutte le impostazioni** e premere **OK**.
- 2 - Selezionare **Ambilight** e premere  (destra) per accedere al menu.
- 3 - Selezionare **Avanzate > Lounge Light+hue** e premere **OK**.
- 4 - Selezionare **Off**.
- 5 - Premere  (sinistra) più volte, se necessario, per chiudere il menu.

Sintonizzazione ISF

Quando un esperto ISF calibra il televisore, è possibile calibrare un colore Ambilight statico. È possibile selezionare qualsiasi colore desiderato per la calibrazione. Una volta completata la calibrazione

ISF, è possibile selezionare il colore ISF statico.

Per selezionare il colore ISF statico...



- 1 - Premere , selezionare **Tutte le impostazioni** e premere **OK**.
- 2 - Selezionare **Ambilight** e premere  (destra) per accedere al menu.
- 3 - Selezionare **Avanzate > Sintonizzazione ISF** e premere **OK**.
- 4 - Premere le frecce  (su) o  (giù) per regolare il valore.
- 5 - Premere  (sinistra) più volte, se necessario, per chiudere il menu.

Ambilight + hue

Configurazione



Con Configura, è possibile configurare le lampadine Philips Hue per i colori Ambilight.

Per configurare le lampadine Philips Hue...

- 1 - Premere , selezionare **Tutte le impostazioni** e premere **OK**.
- 2 - Selezionare **Ambilight** e premere  (destra) per accedere al menu.
- 3 - Selezionare **Ambilight+hue > Configurazione** e premere **OK**.
- 4 - Selezionare **Avvia**.
- 5 - Premere  (sinistra) più volte, se necessario, per chiudere il menu.

Spegnimento



Per disattivare la funzione Ambilight+hue...

- 1 - Premere , selezionare **Tutte le impostazioni** e premere **OK**.
- 2 - Selezionare **Ambilight** e premere  (destra) per accedere al menu.
- 3 - Selezionare **Ambilight+hue > Spegnimento** e premere **OK**.
- 4 - Selezionare **Spento** e premere **OK**.
- 5 - Premere  (sinistra) più volte, se necessario, per chiudere il menu.

Immersione

Con **Immersione**, è possibile regolare il livello di precisione con cui le lampadine Hue seguono Ambilight.

Per regolare l'immersione Ambilight+hue...

- 1 - Premere , selezionare **Tutte le impostazioni** e premere **OK**.
- 2 - Selezionare **Ambilight** e premere  (destra)

per accedere al menu.

3 - Selezionare **Ambilight+hue** > **Immersione e**
premere **OK**.

4 - Premere le frecce ▲ (su) o ▼ (giù) per regolare
il valore.

5 - Premere ◀ (sinistra) più volte, se necessario,
per chiudere il menu.

Visualizza configurazione

Con **Visualizza configurazione**, è possibile
visualizzare la configurazione corrente di
Ambilight+hue, rete, Bridge e lampadine.

Per visualizzare la configurazione Ambilight+hue...

1 - Premere ⚙, selezionare **Tutte le impostazioni** e
premere **OK**.

2 - Selezionare **Ambilight** e premere ► (destra)
per accedere al menu.

3 - Selezionare **Ambilight+hue** > **Visualizza**
configurazione e premere **OK**.

4 - Selezionare **Spento** e premere **OK**.

5 - Premere ◀ (sinistra) più volte, se necessario,
per chiudere il menu.

Reimpostazione della configurazione

Per ripristinare Ambilight+hue...

1 - Premere ⚙, selezionare **Tutte le impostazioni** e
premere **OK**.

2 - Selezionare **Ambilight** e premere ► (destra)
per accedere al menu.

3 - Selezionare **Ambilight+hue** > **Reimposta**
configurazione e premere **OK**.

4 - Premere ◀ (sinistra) più volte, se necessario,
per chiudere il menu.

15.4

Consumo energetico, controllo

Risparmio energetico

Le **Impostazioni Eco** 🌿 aiutano a preservare
l'ambiente.

Risparmio energetico

Se si seleziona **Risparmio energetico**, il televisore
passa automaticamente a **Stile immagine - Standard**,
l'impostazione più ecologica per l'immagine e per
Ambilight.

Per impostare il televisore su **Risparmio energetico**...

1 - Premere ⚙, selezionare **Tutte le impostazioni** e
premere **OK**.

2 - Selezionare **Impostazioni Eco** e
premere ► (destra) per accedere al menu.

3 - Selezionare **Risparmio energetico**, lo **Stile**
immagine viene impostato automaticamente su
Standard.

4 - Premere ◀ (sinistra) più volte, se necessario,
per chiudere il menu.

Spegnimento schermo

Se si ascolta solo musica, è possibile disattivare lo
schermo TV per risparmiare energia.

Per disattivare solo lo schermo TV...

1 - Premere ⚙, selezionare **Tutte le impostazioni** e
premere **OK**.

2 - Selezionare **Impostazioni Eco** e
premere ► (destra) per accedere al menu.

3 - Selezionare **Spegnim. schermo**.

4 - Premere ◀ (sinistra) più volte, se necessario,
per chiudere il menu.

Per riaccendere lo schermo, premere un tasto
qualsiasi sul telecomando.

Sensore luce

Per risparmiare energia, il sensore ambiente luminoso
incorporato riduce la luminosità dello schermo TV
quando l'ambiente intorno diventa più scuro. Il
sensore di luce integrato regola automaticamente
l'immagine, insieme alla funzione Ambilight, in base
alle condizioni di illuminazione della stanza.

Per attivare il sensore di luce...

1 - Premere ⚙, selezionare **Tutte le impostazioni** e
premere **OK**.

2 - Selezionare **Impostazioni Eco** e
premere ► (destra) per accedere al menu.

3 - Selezionare **Sensore luce**. L'icona 🌿 viene
mostrata davanti a **Sensore luce** quando la funzione è
attiva.

4 - Premere ◀ (sinistra) più volte, se necessario,
per chiudere il menu.

Timer di spegnimento

Se il televisore riceve un segnale TV ma non viene
premutato alcun tasto sul telecomando per un periodo
di 4 ore, il televisore si spegne automaticamente per
risparmiare energia. Inoltre, se il televisore non riceve
alcun segnale TV né comandi dal telecomando per 10
minuti, si spegne automaticamente.

Se si utilizza il televisore come monitor o si utilizza un
ricevitore digitale (decoder - STB) per guardare la TV
e non si utilizza il telecomando, disattivare la funzione

di spegnimento automatico.

Per disattivare il Timer di spegnimento ...

1 - Premere , selezionare **Tutte le impostazioni** e premere **OK**.

2 - Selezionare **Impostazioni Eco** e premere **►** (destra) per accedere al menu.

3 - Selezionare **Timer di spegnimento**.

Selezionare la barra di scorrimento per regolare il valore. Il valore **0** (Off) disattiva la funzione di spegnimento automatico.

4 - Premere **◄** (sinistra) più volte, se necessario, per chiudere il menu.

L'icona  appare davanti a Timer di spegnimento quando è attivato.

15.5

Impostazioni generali

EasyLink

Impostazioni generali

Per disattivare completamente EasyLink...

1 - Premere , selezionare **Tutte le impostazioni** e premere **OK**.

2 - Selezionare **Impostazioni generali** e premere **►** (destra) per accedere al menu.

3 - Selezionare **EasyLink**, premere **►** (destra) e selezionare ancora una volta **EasyLink**.

4 - Selezionare **Off**.

5 - Premere **◄** (sinistra) più volte, se necessario, per chiudere il menu.

Telecomando EasyLink

Per spegnere il telecomando EasyLink...

1 - Premere , selezionare **Tutte le impostazioni** e premere **OK**.

2 - Selezionare **Impostazioni generali** e premere **►** (destra) per accedere al menu.

3 - Selezionare **EasyLink > Telecomando EasyLink** e premere **OK**.

4 - Selezionare **Off**.

5 - Premere **◄** (sinistra) più volte, se necessario, per chiudere il menu.

Ultra HD HDMI

Questo televisore può visualizzare segnali Ultra HD. Alcuni dispositivi, collegati tramite HDMI, non riconoscono i televisori con tecnologia Ultra HD e possono presentare errori nel funzionamento oppure audio o immagini disturbate. Per evitare il malfunzionamento di questi dispositivi, è possibile impostare un livello di qualità del segnale supportato dal dispositivo. Se il dispositivo non utilizza segnali Ultra HD, è possibile disattivare la tecnologia Ultra HD per questo collegamento HDMI.

L'impostazione **UHD 4:4:4/4:2:2** attiva i segnali UHD YCbCr 4:4:4 / 4:2:2. L'impostazione **UHD 4:2:0** attiva i segnali UHD YCbCr 4:2:0.

Per impostare la qualità del segnale...

1 - Premere , selezionare **Tutte le impostazioni** e premere **OK**.

2 - Selezionare **Impostazioni generali** e premere **►** (destra) per accedere al menu.

3 - Selezionare **Avanzate > HDMI Ultra HD** e premere **OK**.

4 - Selezionare **UHD 4:4:4/4:2:2**, **UHD 4:2:0** o **UHD Spento** e premere **OK**.

5 - Premere **◄** (sinistra) più volte, se necessario, per chiudere il menu.

Impostazioni Android

Accedere al menu Impostazioni Android per visualizzare o regolare le impostazioni per le applicazioni Android.

1 - Premere , selezionare **Tutte le impostazioni** e premere **OK**.

2 - Selezionare **Impostazioni generali** e premere **►** (destra) per accedere al menu.

3 - Selezionare **Impostazioni Android** e premere **OK**.

4 - Premere **← BACK**, se necessario, per chiudere il menu.

Hard disk USB

Per configurare e formattare un hard disk USB...

1 - Premere , selezionare **Tutte le impostazioni** e premere **OK**.

2 - Selezionare **Impostazioni generali** e premere **►** (destra) per accedere al menu.

3 - Selezionare **Hard disk USB** e premere **OK**.

4 - Selezionare **Avvia**, quindi seguire le istruzioni visualizzate.

5 - Premere **◄** (sinistra) più volte, se necessario, per chiudere il menu.

Luminosità logo Philips

È possibile spegnere o regolare il livello di luminosità del logo Philips sulla parte anteriore del televisore.

Per regolare o spegnere...

- 1 - Premere , selezionare **Tutte le impostazioni** e premere **OK**.
- 2 - Selezionare **Impostazioni generali** e premere **▶** (destra) per accedere al menu.
- 3 - Selezionare **Luminosità logo Philips** e premere **▶** (destra) per accedere al menu.
- 4 - Selezionare **Minimo**, **Media**, **Massimo** o **Off** per disattivare la funzione luminosa del logo, quindi premere **OK**.
- 5 - Premere **◀** (sinistra) più volte, se necessario, per chiudere il menu.

Tastiera telecomando

Per impostare il layout della tastiera su Azerty...

- 1 - Premere , selezionare **Tutte le impostazioni** e premere **OK**.
- 2 - Selezionare **Impostazioni generali** e premere **▶** (destra) per accedere al menu.
- 3 - Selezionare **Tastiera telecomando** e premere **OK**.
- 4 - Selezionare **Azerty** o **Qwerty** e premere **OK**.
- 5 - Premere **◀** (sinistra) più volte, se necessario, per chiudere il menu.

Impostazioni tastiera USB

Per installare la tastiera USB, accendere il TV e collegare la tastiera a un collegamento **USB** del TV. Quando il televisore rileva la tastiera per la prima volta, è possibile selezionare il layout della tastiera e provare la selezione. Se si seleziona un layout della tastiera con caratteri cirillici o greci, è possibile selezionare un layout secondario con caratteri latini.

Per cambiare layout della tastiera quando ne è già selezionato uno...

- 1 - Premere , selezionare **Tutte le impostazioni** e premere **OK**.
- 2 - Selezionare **Impostazioni generali** e premere **▶** (destra) per accedere al menu.
- 3 - Selezionare **Impostazioni tastiera USB** e premere **OK** per avviare l'impostazione della tastiera.

HbbTV

Se un canale TV offre pagine HbbTV, azionare prima HbbTV nelle impostazioni TV per visualizzare le pagine.

- 1 - Premere , selezionare **Tutte le impostazioni** e premere **OK**.
- 2 - Selezionare **Impostazioni generali** e premere **▶** (destra) per accedere al menu.
- 3 - Selezionare **HbbTV** e premere **OK**.
- 4 - Selezionare **Acceso** o **Spento**.
- 5 - Premere **◀** (sinistra) più volte, se necessario, per chiudere il menu.

Se non si desidera accedere alle pagine HbbTV su un canale specifico, è possibile bloccare le pagine HbbTV relative solo a questo canale.

- 1 - Sintonizzarsi sul canale del quale si desidera bloccare le pagine HbbTV.
- 2 - Premere  **OPTIONS** e **HBB TV** su questo canale e premere **OK**.
- 3 - Selezionare **Spento** e premere **OK**.

Timer di spegnimento

Per disattivare il Timer di spegnimento ...

- 1 - Premere , selezionare **Tutte le impostazioni** e premere **OK**.
- 2 - Selezionare **Impostazioni Eco** e premere **▶** (destra) per accedere al menu.
- 3 - Selezionare **Timer di spegnimento**. Selezionare la barra di scorrimento per regolare il valore. Il valore **0** (Off) disattiva la funzione di spegnimento automatico.
- 4 - Premere **◀** (sinistra) più volte, se necessario, per chiudere il menu.

L'icona  appare davanti a Timer di spegnimento quando è attivato.

Casa o Negozio

Se il TV viene utilizzato in un negozio, è possibile impostarlo affinché visualizzi un banner promozionale. **Stile immagine** viene automaticamente impostato su **Vivace**. **Timer di spegnimento** spento.





Per impostare il televisore su Posizione Negozio...

- 1 - Premere , selezionare **Tutte le impostazioni** e premere **OK**.
- 2 - Selezionare **Impostazioni generali** e premere **▶** (destra) per accedere al menu.
- 3 - Selezionare **Posizione > Shop** e premere **OK**.
- 4 - Premere **◀** (sinistra) più volte, se necessario, per chiudere il menu.

Se il televisore viene usato a casa, impostare il televisore sulla posizione Casa.



Configurazione per il negozio

Se il TV è impostato su **Shop**, è possibile impostare la disponibilità di una demo specifica per l'utilizzo in negozio.

- 1 - Premere , selezionare **Tutte le impostazioni** e premere **OK**.
- 2 - Selezionare **Impostazioni generali** e premere  (destra) per accedere al menu.
- 3 - Selezionare **Configurazione per il negozio** e premere  (destra) per accedere al menu.
- 4 - Selezionare **Off** o **Banner per promozione funzioni come demo per il negozio**
- 5 - Premere  (sinistra) più volte, se necessario, per chiudere il menu.

Posizione TV

Alla prima installazione, questa impostazione viene regolata su **Su supporto TV** o **Sulla parete**. Se, nel frattempo, è stata cambiata la posizione del televisore, regolare questa impostazione di conseguenza, per poter ottenere la migliore riproduzione audio.

- 1 - Premere , selezionare **Tutte le impostazioni** e premere **OK**.
- 2 - Selezionare **Impostazioni generali** e premere  (destra) per accedere al menu.
- 3 - Selezionare **Posizione TV** e premere **OK**.
- 4 - Selezionare **Su supporto TV** o **Sulla parete**.
- 5 - Premere  (sinistra) più volte, se necessario, per chiudere il menu.

Guida TV



Per ulteriori informazioni, premere  **Parole chiave** e cercare **Guida TV**, **dati e informazioni**.

Logo canali

In alcuni Paesi, il televisore può mostrare i logo dei canali.

Se non si desidera visualizzare i logo, è possibile disattivarli.

Per disattivare i logo...

- 1 - Premere , selezionare **Tutte le impostazioni** e premere **OK**.
- 2 - Selezionare **Logo canali** e premere  (destra)

per accedere al menu.



3 - Selezionare **Off** e premere **OK**.

4 - Premere  (sinistra) più volte, se necessario, per chiudere il menu.

Impostazioni predefinite

È possibile ripristinare il televisore alle impostazioni originali (impostazioni predefinite) per immagini, audio e Ambilight.



Per tornare alle impostazioni originali...

- 1 - Premere , selezionare **Tutte le impostazioni** e premere **OK**.
- 2 - Selezionare **Impostazioni generali** e premere  (destra) per accedere al menu.
- 3 - Selezionare **Impostazioni predefinite** e premere **OK**.
- 4 - Premere  (sinistra) più volte, se necessario, per chiudere il menu.

Chiave elettronica



Vietato ai minori

Per impostare un'età minima per guardare i programmi vietati...

- 1 - Premere , selezionare **Tutte le impostazioni** e premere **OK**.
- 2 - Selezionare **Impostazioni generali** e premere  (destra) per accedere al menu.
- 3 - Selezionare **Blocco bambini > Vietato ai minori** e selezionare una delle età elencate.
- 4 - Premere  (sinistra) più volte, se necessario, per chiudere il menu.

Blocco app

Per bloccare le applicazioni della Galleria applicazioni non adatte ai bambini...

- 1 - Premere , selezionare **Tutte le impostazioni** e premere **OK**.
- 2 - Selezionare **Impostazioni generali** e premere  (destra) per accedere al menu.
- 3 - Selezionare **Blocco bambini > Blocco app** e premere **OK**.
- 4 - Selezionare **Acceso** o **Spento**, quindi premere **OK**.
- 5 - Premere  (sinistra) più volte, se necessario, per chiudere il menu.

Imposta codice/Modifica codice

Il codice PIN Blocco bambini viene utilizzato per bloccare o sbloccare canali o programmi.

Per impostare il codice di blocco o modificare il codice corrente...

- 1 - Premere , selezionare **Tutte le impostazioni** e premere **OK**.
- 2 - Selezionare **Impostazioni generali** e premere **▶** (destra) per accedere al menu.
- 3 - Selezionare **Blocco bambini > Imposta codice** o **Modifica codice** e premere **OK**.
- 4 - Inserire un codice a quattro cifre. Se è già stato impostato un codice, inserire il codice Blocco bambini attuale e immettere il nuovo codice due volte.
- 5 - Premere **◀** (sinistra) più volte, se necessario, per chiudere il menu.

Il nuovo codice è impostato.

Codice PIN Blocco bambini dimenticato

Se si dimentica il codice PIN, è possibile sovrascrivere il codice attuale e inserirne uno nuovo.

- 1 - Premere , selezionare **Tutte le impostazioni** e premere **OK**.
- 2 - Selezionare **Impostazioni generali** e premere **▶** (destra) per accedere al menu.
- 3 - Selezionare **Blocco bambini > Modifica codice** e premere **OK**.
- 4 - Immettere il codice di disattivazione **8888**.
- 5 - Immettere ora un nuovo codice PIN Blocco bambini e ripeterlo per confermare.
- 6 - Premere **◀** (sinistra) più volte, se necessario, per chiudere il menu.

Il nuovo codice è impostato.

Reinstalla TV

È possibile rieseguire un'installazione completa del televisore. Il televisore viene completamente reinstallato.

Per eseguire nuovamente un'installazione completa del televisore...

- 1 - Premere , selezionare **Tutte le impostazioni** e premere **OK**.
- 2 - Selezionare **Impostazioni generali**, quindi **Reinstalla TV**.
- 3 - Seguire le istruzioni visualizzate sullo schermo. L'installazione può richiedere alcuni minuti.

15.6

Orologio, Regione e lingua

Lingua menu

Per modificare la lingua dei menu e dei messaggi del televisore...

- 1 - Premere , selezionare **Tutte le impostazioni** e premere **OK**.
- 2 - Selezionare **Impostazioni generali** e premere **▶** (destra) per accedere al menu.
- 3 - Selezionare **Lingua > Lingua menu** e premere **OK**.
- 4 - Selezionare la lingua desiderata.
- 5 - Premere **◀** (sinistra) più volte, se necessario, per chiudere il menu.

Preferenze per la lingua

impostazioni lingua audio

I canali televisivi digitali possono trasmettere programmi in varie lingue. È possibile impostare una lingua audio principale e secondaria preferita. Il televisore attiverà l'audio in una di queste lingue, se disponibile.

Se nessuna delle lingue audio preferite è disponibile, è possibile selezionare un'altra lingua audio tra quelle disponibili.

Per impostare la lingua audio principale e secondaria...

- 1 - Premere , selezionare **Tutte le impostazioni** e premere **OK**.
- 2 - Selezionare **Impostazioni generali** e premere **▶** (destra) per accedere al menu.
- 3 - Selezionare **Lingue > Lingua audio principale** o **Lingua audio secondaria** e premere **OK**.
- 4 - Selezionare la lingua desiderata.
- 5 - Premere **◀** (sinistra) più volte, se necessario, per chiudere il menu.

Per selezionare una lingua audio quando nessuna delle lingue audio preferite è disponibile...

- 1 - Premere  **OPTIONS**.
- 2 - Selezionare **Lingua audio**, quindi la lingua audio che si desidera utilizzare temporaneamente.

Sottotitoli

Accensione

Per attivare i sottotitoli premere **SUBTITLE**.

È possibile impostare le opzioni dei sottotitoli su **On**, **Off** o **Acceso con audio disattivato**.



Oppure, per mostrare i sottotitoli durante la visione di un programma trasmesso in una lingua diversa dalla propria, ovvero quella impostata per il TV, selezionare **Automatico**. Questa impostazione mostrerà i sottotitoli automaticamente anche quando si disattiva l'audio.

Impostazioni lingua sottotitoli

I canali digitali possono offrire diverse lingue dei sottotitoli per un programma. È possibile impostare una lingua principale e secondaria per i sottotitoli. Il televisore mostrerà i sottotitoli in una delle lingue impostate, se disponibili.

Se nessuna delle lingue preferite per i sottotitoli è disponibile, è possibile selezionare un'altra lingua dei sottotitoli tra quelle disponibili.

Per impostare la lingua principale e secondaria dei sottotitoli...

- 1 - Premere , selezionare **Tutte le impostazioni** e premere **OK**.
- 2 - Selezionare **Impostazioni generali** e premere  (destra) per accedere al menu.
- 3 - Selezionare **Lingue > Lingua sottotitoli principale** o **Lingua sottotitoli secondaria** e premere **OK**.
- 4 - Selezionare la lingua desiderata.
- 5 - Premere  (sinistra) più volte, se necessario, per chiudere il menu.

Per selezionare una lingua dei sottotitoli quando nessuna delle lingue preferite è disponibile...

- 1 - Premere  **OPTIONS**.
- 2 - Selezionare **Lingua sottotitoli** e quindi la lingua che si desidera visualizzare temporaneamente.

Sottotitoli dal servizio di televideo

Se ci si sintonizza su un canale analogico, è necessario rendere disponibili manualmente i sottotitoli per ciascun canale.

- 1 - Sintonizzarsi su un canale e premere **TEXT** per aprire il televideo.
- 2 - Immettere il numero della pagina dei sottotitoli, solitamente **888**.
- 3 - Premere di nuovo **TEXT** per chiudere il televideo.

I sottotitoli attivati premendo **On** nel menu dei sottotitoli durante la visione del canale analogico verranno visualizzati, se disponibili.

Per verificare se un canale è analogico o digitale, sintonizzarsi sul canale e selezionare **Info canale** in  **OPTIONS**.

Lingue televideo

Pagine del televideo

Per aprire il televideo durante la visione dei canali TV, premere **TEXT**.

Per chiudere il televideo, premere di nuovo **TEXT**.

Selezione di una pagina del televideo

Per selezionare una pagina . . .

- 1 - Immettere il numero della pagina desiderata con i tasti numerici.
- 2 - Utilizzare i tasti freccia per spostarsi.
- 3 - Per selezionare un argomento con codifica a colori nella parte inferiore dello schermo, premere uno dei tasti colorati.

Sottopagine del televideo

Un numero di pagina del televideo può contenere più sottopagine. I numeri di sottopagina vengono visualizzati su una barra accanto al numero di pagina principale.

Per selezionare una sottopagina, premere  o .



Elenco televideo T.O.P.

Alcune emittenti offrono il televideo T.O.P.

Per aprire le pagine T.O.P. all'interno del televideo, premere  **OPTIONS** e selezionare **Elenco T.O.P.**

Pagine preferite

Il televisore crea un elenco delle ultime 10 pagine del televideo aperte. È possibile riaprirle agevolmente nella colonna Pagine del televideo preferite.

- 1 - Nel televideo, selezionare la stella nell'angolo superiore sinistro dello schermo per visualizzare la colonna delle pagine preferite.
- 2 - Premere  (giù) o  (su) per selezionare un numero di pagina e premere **OK** per aprire la pagina.

È possibile cancellare l'elenco con l'opzione **Cancella pagine preferite**.

Ricerca nel televideo





È possibile selezionare una parola e cercare nel televideo tutte le occorrenze di tale parola.

- 1 - Aprire una pagina del televideo e premere **OK**.
- 2 - Selezionare una parola o un numero con i tasti freccia.
- 3 - Premere nuovamente **OK** per passare immediatamente all'occorrenza successiva della parola o del numero.
- 4 - Premere di nuovo **OK** per passare all'occorrenza successiva.
- 5 - Per interrompere la ricerca, premere  (su) fino a quando non è selezionato niente.

Televideo da un dispositivo collegato

Anche alcuni dispositivi che ricevono i canali TV offrono il servizio di televideo.

Per aprire il televideo da un dispositivo collegato . . .

- 1 - Premere  selezionare il dispositivo e premere **OK**.
- 2 - Durante la visione di un canale sul dispositivo, premere  **OPTIONS**, selezionare **Mostra i tasti del dispositivo** e selezionare il tasto , quindi premere **OK**.
- 3 - Premere  **BACK** per nascondere i tasti del dispositivo.
- 4 - Per chiudere il televideo, premere di nuovo  **BACK**.

MHEG (solo Regno Unito)

Alcune emittenti digitali offrono programmi con testo digitale o interattivi trasmessi direttamente sui canali televisivi digitali. Questi servizi funzionano come un normale televideo mediante i tasti numerici, colorati e freccia per selezionare e spostarsi.

Per chiudere MHEG, premere  **BACK**.

Opzioni del televideo

All'interno del televideo, premere  **OPTIONS** per selezionare quanto segue...

• Blocca pagina

Consente di interrompere la rotazione automatica delle sottopagine.

• Doppio programma/Schermo intero

Consente di visualizzare il canale TV e il televideo l'uno accanto all'altro.

• Elenco T.O.P.

Per aprire le pagine T.O.P.

• Ingrandisci

Consente di ingrandire la pagina del televideo per una lettura più confortevole.

• Rivelare

Consente di mostrare le informazioni nascoste in una pagina.

• Scorri sottopagine

Consente di scorrere le sottopagine, se disponibili.

• Lingua

Consente di visualizzare correttamente i gruppi di caratteri utilizzati dal televideo.

• Televideo 2.5

Consente di attivare il Televideo 2.5 per un maggior numero di colori e una grafica migliore.

Impostazione del televideo

Lingua del televideo

Alcune emittenti televisive digitali offrono diverse lingue per il televideo.

Per impostare la lingua principale e secondaria del televideo . . .

- 1 - Premere , selezionare **Tutte le impostazioni** e premere **OK**.

- 2 - Selezionare **Impostazioni generali** e premere  (destra) per accedere al menu.
- 3 - Selezionare **Lingua > Lingua televideo principale** o **Lingua televideo secondario** e premere **OK**.

- 4 - Selezionare le preferenze di lingua per il televideo.

- 5 - Premere  (sinistra) più volte, se necessario, per chiudere il menu.

Televideo 2.5

Se disponibile, il televideo 2.5 offre più colori e una grafica migliore. Il televideo 2.5 viene attivato come impostazione predefinita standard.

Per disattivare il televideo 2.5...

- 1 - Premere **TEXT**.

- 2 - Con il televideo aperto sullo schermo, premere  **OPTIONS**.

- 3 - Selezionare **Televideo 2.5 > Off**.

- 4 - Premere  (sinistra) più volte, se necessario, per chiudere il menu.

Orologio

Data e orario

Automatico

Per conoscere l'ora esatta, premere . Il **menu Home** visualizza sempre l'ora esatta.

In alcuni paesi le trasmissioni digitali non inviano dettagli UTC (Coordinated Universal Time). La modifica dell'ora legale, quindi, potrebbe essere ignorata e il televisore potrebbe indicare un orario sbagliato.

Quando si registrano i programmi in palinsesto nella Guida TV, si consiglia di non modificare l'ora e la data manualmente. In alcuni Paesi, l'impostazione **Orologio** viene nascosta dagli operatori di rete per evitare che venga impostato un orario errato.

Per reimpostare automaticamente l'orologio del TV...

- 1 - Premere , selezionare **Tutte le impostazioni** e premere **OK**.

- 2 - Selezionare **Impostazioni generali** e premere  (destra) per accedere al menu.

- 3 - Selezionare **Orologio > Modalità ora automatica** e selezionare **In base al paese**.

- 4 - Selezionare **Ora legale** e scegliere l'impostazione appropriata.

- 5 - Premere  (sinistra) più volte, se necessario, per chiudere il menu.

Manuale

Per impostare manualmente l'orologio del TV...

- 1 - Premere , selezionare **Tutte le impostazioni** e premere **OK**.
- 2 - Selezionare **Impostazioni generali** e premere **▶** (destra) per accedere al menu.
- 3 - Selezionare **Orologio > Modalità ora automatica** e selezionare **Manuale**.
- 4 - Selezionare la **data** e l' **orario** da regolare.
- 5 - Premere **◀** (sinistra) più volte, se necessario, per chiudere il menu.

Fuso orario

Per impostare il fuso orario...

- 1 - Premere , selezionare **Tutte le impostazioni** e premere **OK**.
- 2 - Selezionare **Impostazioni generali** e premere **▶** (destra) per accedere al menu.
- 3 - Selezionare **Orologio > Fuso orario** e premere **OK**.
- 4 - Selezionare un fuso orario.
- 5 - Premere **◀** (sinistra) più volte, se necessario, per chiudere il menu.

Sleep Timer

La funzione **Sleep Timer** imposta il TV per passare automaticamente in standby dopo un periodo di tempo specificato.

Per impostare la funzione Sleep Timer...

- 1 - Premere , selezionare **Tutte le impostazioni** e premere **OK**.
- 2 - Selezionare **Impostazioni generali** e premere **▶** (destra) per accedere al menu.
- 3 - Selezionare **Sleep Timer** e premere **▶** (destra). La barra di scorrimento consente di impostare il tempo massimo fino a 180 minuti in incrementi di 5 minuti. Se l'impostazione è su 0 minuti, la funzione Sleep Timer viene disattivata. È comunque possibile spegnere il televisore prima o reimpostare il tempo durante il conto alla rovescia.
- 4 - Premere **◀** (sinistra) più volte, se necessario, per chiudere il menu.

15.7

Accesso universale

Accensione

Se si attiva **Accesso universale**, il televisore viene predisposto per l'uso da parte di persone con problemi di udito o di vista.

Accensione

Se l'opzione **Accesso universale** non è stata attivata durante l'installazione, è possibile attivarla dal menu **Accesso universale**.

Per attivare **Accessibilità**...

- 1 - Premere , selezionare **Tutte le impostazioni** e premere **OK**.
- 2 - Selezionare **Accesso universale** e premere **▶** (destra) per accedere al menu.
- 3 - Selezionare ancora una volta **Accesso universale**.
- 4 - Selezionare **On** e premere **OK**.
- 5 - Premere **◀** (sinistra) più volte, se necessario, per chiudere il menu.

Con **Accesso universale** attivato, l'opzione **Accesso universale** viene aggiunta al menu delle opzioni.

Ipoudenti



Alcuni canali televisivi digitali trasmettono audio e sottotitoli speciali adatti a persone con handicap uditivi. Se **Non udenti** è attivato, il TV passa automaticamente all'audio e ai sottotitoli speciali, se disponibili. Prima di attivare la funzione **Non udenti**, è necessario attivare **Accesso universale**.

Per attivare l'opzione **Non udenti**...

- 1 - Premere , selezionare **Tutte le impostazioni** e premere **OK**.
- 2 - Selezionare **Accesso universale** e premere **▶** (destra) per accedere al menu.
- 3 - Selezionare **Non udenti** e premere **▶** (destra) per accedere al menu.
- 4 - Selezionare **On** e premere **OK**.
- 5 - Premere **◀** (sinistra) più volte, se necessario, per chiudere il menu.

Per attivare **Non udenti** mentre si guarda il TV...

- 1 - Durante la visione di un canale TV, premere  **OPTIONS**, selezionare **Accesso universale** e premere **OK**.
- 2 - Selezionare **Non udenti**, quindi **On**.

Per verificare se è disponibile una lingua audio per non udenti, premere  **OPTIONS**, selezionare **Lingua audio** e cercare una lingua audio contrassegnata con il simbolo .

Se **Accessibilità** non viene visualizzato nel menu delle opzioni, attivare **Accesso universale** nel menu **Impostazioni**.

Descrizione audio

Accensione

I canali TV digitali possono trasmettere commenti audio speciali che descrivono ciò che accade sullo schermo.

Per poter impostare l'audio e gli effetti per non vedenti, è necessario attivare prima **Descrizione audio**.

Inoltre, prima di attivare la **Descrizione audio**, è necessario attivare **Accesso universale** nel menu Impostazioni.

L'opzione **Descrizione audio** consente di aggiungere il commento di un narratore all'audio normale.

Per attivare i commenti (se disponibili)...

Per attivare **Descrizione audio**...

1 - Premere , selezionare **Tutte le impostazioni** e premere **OK**.

2 - Selezionare **Accesso universale** e premere  (destra) per accedere al menu.

3 - Selezionare **Descrizione audio** e premere  (destra) per accedere al menu.

4 - Selezionare ancora una volta **Descrizione audio**

5 - Selezionare **On** e premere **OK**.

6 - Premere  (sinistra) più volte, se necessario, per chiudere il menu.

Per attivare **Descrizione audio** mentre si guarda la TV...

1 - Durante la visione di un canale TV, premere , selezionare **Accesso universale** e premere **OK**.

2 - Selezionare **Descrizione audio**, quindi **On**.

È possibile verificare se è disponibile un commento audio.

Nel menu Opzioni, selezionare **Lingua audio** e cercare una lingua audio contrassegnata con il simbolo .

Volume misto



È possibile combinare il volume dell'audio normale con i commenti audio.

Per combinare il volume...

1 - Premere , selezionare **Tutte le impostazioni** e premere **OK**.

2 - Selezionare **Accesso universale** e premere  (destra) per accedere al menu.

3 - Selezionare **Descrizione audio > Volume misto** e premere **OK**.

4 - Premere le frecce  (su) o  (giù) per regolare il valore.

5 - Premere  (sinistra) più volte, se necessario, per chiudere il menu.

Se è disponibile una lingua audio con commenti audio aggiuntivi, è possibile trovare questa impostazione in  **OPTIONS > Accesso universale > Volume misto**.

Effetti audio

Alcuni commenti audio possono disporre di effetti audio aggiuntivi, come quello stereo o dissolvenza.

Per attivare **Effetti audio** (se disponibile)...

1 - Premere , selezionare **Tutte le impostazioni** e premere **OK**.

2 - Selezionare **Accesso universale** e premere  (destra) per accedere al menu.

3 - Selezionare **Descrizione audio > Effetti audio >** e premere **OK**.

4 - Premere  (sinistra) più volte, se necessario, per chiudere il menu.

Vocale

I commenti audio possono anche disporre di sottotitoli per le parole dei discorsi.

Per attivare questo tipo di sottotitoli (se disponibili) . . .

1 - Premere , selezionare **Tutte le impostazioni** e premere **OK**.

2 - Selezionare **Accesso universale** e premere  (destra) per accedere al menu.

3 - Selezionare **Descrizione audio > Voce** e premere **OK**.

4 - Selezionare **Descrittivo o Sottotitoli** e premere **OK**.

5 - Premere  (sinistra) più volte, se necessario, per chiudere il menu.

15.8

Wireless e reti

Rete



Connettersi alla rete domestica, cablata o wireless. In alternativa, regolare le impostazioni di rete.

Per ulteriori informazioni, premere  **Parole chiave** e cercare **Rete, connessi** o **Rete, impostazioni**.

Bluetooth



Ricerca di dispositivi

Per eseguire una connessione Bluetooth...

- 1 - Premere , selezionare **Tutte le impostazioni** e premere **OK**.
- 2 - Selezionare **Wireless e reti** e premere  (destra) per accedere al menu.
- 3 - Selezionare **Bluetooth > Cerca dispositivo Bluetooth** e premere **OK**.
- 4 - Seguire le istruzioni visualizzate sullo schermo.



Rimozione di un dispositivo

Per rimuovere una connessione Bluetooth...

- 1 - Premere , selezionare **Tutte le impostazioni** e premere **OK**.
- 2 - Selezionare **Wireless e reti** e premere  (destra) per accedere al menu.
- 3 - Selezionare **Bluetooth > Rimuovi dispositivo** e premere **OK**.

Accensione di un dispositivo Bluetooth



Per accendere o spegnere una connessione Bluetooth sul televisore...

- 1 - Premere , selezionare **Tutte le impostazioni** e premere **OK**.
- 2 - Selezionare **Wireless e reti** e premere  (destra) per accedere al menu.
- 3 - Selezionare **Bluetooth > Bluetooth On/Off** e premere **OK**.
- 4 - Selezionare **On** e premere **OK**.
- 5 - Premere  (sinistra) più volte, se necessario, per chiudere il menu.

15.9

Impostazioni Android

Accedere al menu Impostazioni Android per visualizzare o regolare le impostazioni per le applicazioni Android.

- 1 - Premere , selezionare **Tutte le impostazioni** e premere **OK**.
- 2 - Selezionare **Impostazioni generali** e premere  (destra) per accedere al menu.
- 3 - Selezionare **Impostazioni Android** e premere **OK**.
- 4 - Premere  **BACK**, se necessario, per chiudere il menu.

Installazione canale

16.1

Installazione via antenna/cavo



Aggiorna canali

Aggiornamento automatico canali

Se si ricevono canali digitali, è possibile impostare il televisore in modo da aggiornare automaticamente l'elenco.



Una volta al giorno, alle ore 6, il televisore aggiorna i canali e salva quelli nuovi. I nuovi canali vengono memorizzati nell'elenco canali e sono contrassegnati con un . I canali senza un segnale vengono rimossi. Per l'aggiornamento automatico dei canali, il televisore deve trovarsi in modalità standby. È possibile disattivare l'aggiornamento automatico canali.

Per disattivare l'aggiornamento automatico...

- 1 - Premere , selezionare **Tutte le impostazioni** e premere **OK**.
- 2 - Selezionare **Installazione via antenna/cavo** > **Aggiornamento automatico canali** e selezionare **Off**.
- 3 - Premere  (sinistra) più volte, se necessario, per chiudere il menu.

Se vengono rilevati nuovi canali o se i canali vengono aggiornati o rimossi, viene visualizzato un messaggio all'avvio del televisore. Per evitare che questo messaggio compaia dopo ogni aggiornamento dei canali, è possibile disattivarlo.

Per disattivare il messaggio...

- 1 - Premere .
- 2 - Selezionare **Installazione via antenna/cavo** > **Messaggio di aggiornamento canale** e selezionare **Off**.
- 3 - Premere  (sinistra) più volte, se necessario, per chiudere il menu.

In alcuni Paesi, l'aggiornamento automatico dei canali viene eseguito durante la visione di un programma o quando il televisore si trova in modalità standby.

Aggiornamento manuale canali

È possibile avviare un aggiornamento dei canali manualmente.

Per avviare un aggiornamento dei canali manualmente...

- 1 - Premere , selezionare **Tutte le impostazioni** e premere **OK**.
- 2 - Selezionare **Installazione via antenna/cavo** > **Cerca canali** e premere **OK**.
- 3 - Selezionare **Avvia** e premere **OK**.
- 4 - Seguire le istruzioni visualizzate sullo schermo. L'aggiornamento può richiedere alcuni minuti.

Reinstalla canali

Reinstalla canali

È possibile reinstallare tutti i canali lasciando invariate tutte le altre impostazioni del televisore.

Se è stato impostato un codice di blocco accesso, è necessario immettere tale codice prima di eseguire la reinstallazione dei canali.

Per reinstallare i canali...

- 1 - Premere , selezionare **Tutte le impostazioni** e premere **OK**.
- 2 - Selezionare **Installazione via antenna/cavo** > **Cerca canali** e infine **Avvia**.
- 3 - Selezionare **Reinstalla canali**, quindi premere **OK**.
- 4 - Seguire le istruzioni visualizzate sullo schermo. L'installazione può richiedere alcuni minuti.

Reinstalla TV

È possibile rieseguire un'installazione completa del televisore. Il televisore viene completamente reinstallato.



Per eseguire nuovamente un'installazione completa del televisore...

- 1 - Premere , selezionare **Tutte le impostazioni** e premere **OK**.
- 2 - Selezionare **Impostazioni generali**, quindi **Reinstalla TV**.
- 3 - Seguire le istruzioni visualizzate sullo schermo. L'installazione può richiedere alcuni minuti.

Impostazioni predefinite

È possibile ripristinare il televisore alle impostazioni originali (impostazioni predefinite) per immagini, audio e Ambientlight.

Per tornare alle impostazioni originali...

- 1 - Premere , selezionare **Tutte le impostazioni** e premere **OK**.
- 2 - Selezionare **Impostazioni generali** e premere  (destra) per accedere al menu.
- 3 - Selezionare **Impostazioni predefinite** e premere **OK**.
- 4 - Premere  (sinistra) più volte, se necessario,

per chiudere il menu.

Copia elenco canali

Introduzione

La copia dell'elenco canali è destinata ai rivenditori e agli utenti esperti. In alcuni Paesi, la Copia dell'elenco canali è disponibile solo per la copia dei canali satellitari.

Copia elenco canali consente di copiare i canali installati in un televisore su un altro televisore Philips della stessa gamma. Questa operazione consente di evitare l'estenuante ricerca dei canali tramite il caricamento di un elenco di canali predefinito su un televisore. Utilizzare un'unità flash USB da almeno 1 GB.

Condizioni

- Entrambi i televisori appartengono alla stessa gamma.
- Entrambi i televisori prevedono lo stesso tipo di hardware. Controllare il tipo di hardware sulla targhetta del modello situata sul retro del televisore. In genere identificato con Q . . . LA
- Entrambi i televisori dispongono di versioni software compatibili.

Versione software corrente

È possibile verificare la versione corrente del software del TV in **⚙ > Aggiorna software > Info sul software corrente**.

Copia elenco canali

Per copiare un elenco canali...

- 1 - Accendere il televisore. Il televisore deve avere dei canali installati.
- 2 - Collegare un'unità flash USB.
- 3 - Premere **⚙**, selezionare **Tutte le impostazioni** e premere **OK**.
- 4 - Selezionare **Impostazioni generali** e premere **▶** (destra) per accedere al menu.
- 5 - Selezionare **Copia elenco canali**, quindi **Copia su USB**. Per copiare l'elenco canali da questo televisore, sarà necessario immettere il codice PIN Blocco bambini.
- 6 - Una volta completata la copia, scollegare l'unità flash USB.
- 7 - Premere **◀** (sinistra) più volte, se necessario, per chiudere il menu.

A questo punto, è possibile caricare l'elenco canali copiato in un altro televisore Philips.

Caricamento di un elenco canali

Su televisori non installati

A seconda della condizione dell'installazione del televisore, è necessario utilizzare un metodo diverso per caricare un elenco canali.

In un televisore non ancora installato

- 1 - Inserire la spina di alimentazione per avviare l'installazione, quindi selezionare lingua e Paese. È possibile saltare la ricerca canali. Completare l'installazione.
- 2 - Collegare l'unità flash USB contenente l'elenco canali dell'altro televisore.
- 3 - Per avviare l'upload dell'elenco canali, premere **⚙**.
- 4 - Selezionare **Impostazioni generali** e premere **▶** (destra) per accedere al menu.
- 5 - Selezionare **Copia elenco canali**, quindi **Copia su TV**. Verrà richiesto di immettere il codice PIN Blocco bambini di questo televisore.
- 6 - Un messaggio informa l'utente del completamento della copia dell'elenco canali sul televisore. Scollegare l'unità flash USB.

Su televisori installati

A seconda della condizione dell'installazione del televisore, è necessario utilizzare un metodo diverso per caricare un elenco canali.

In un televisore già installato

- 1 - Verificare l'impostazione del paese del televisore. (Per verificare questa impostazione, premere **⚙**. Selezionare **Installazione via antenna/cavo** e selezionare **Reinstalla canali**. Premere **◀** e in seguito **Annulla** per uscire dall'installazione.)
Se il paese è corretto, proseguire con il passaggio 2 riportato sotto.
Se il Paese non è corretto, è necessario avviare una reinstallazione. Per avviare la reinstallazione, premere **⚙**. Selezionare **Installazione via antenna/cavo** e selezionare **Reinstalla canali**. Selezionare il Paese corretto e saltare la sezione Cerca canali. Completare l'installazione. Al termine, continuare al passaggio 2.
- 2 - Collegare l'unità flash USB contenente l'elenco canali dell'altro televisore.
- 3 - Per avviare l'upload dell'elenco canali, premere **⚙**.
- 4 - Selezionare **Impostazioni generali** e premere **▶** (destra) per accedere al menu.
- 5 - Selezionare **Copia elenco canali**, quindi **Copia su TV**. Verrà richiesto di immettere il codice PIN Blocco bambini di questo televisore.
- 6 - Un messaggio informa l'utente del completamento della copia dell'elenco canali sul televisore. Scollegare l'unità flash USB.

DVB-T o DVB-C

Ricezione DVB-T o DVB-C

Durante l'installazione dei canali, prima della ricerca dei canali, è stato selezionato Antenna (DVB-T) o Cavo (DVB-C). Antenna DVB-T cerca i canali analogici terrestri e i canali DVB-T digitali. Cavo DVB-C cerca i canali analogici e digitali disponibili da un provider di servizi via cavo DVB-C.

Installazione dei canali DVB-C

Per una maggiore facilità di utilizzo, tutte le impostazioni DVB-C sono impostate su automatico. Se il proprio provider di servizi DVB-C ha fornito dei valori DVB-C specifici, come l'ID o la frequenza di rete, inserire questi valori quando il televisore li richiede durante l'installazione.

Conflitti tra numeri di canale

In alcuni paesi, è possibile che a uno stesso numero di canale corrispondano canali televisivi differenti (emittenti). Durante l'installazione, il televisore mostra un elenco con i conflitti tra i numeri di canale. È necessario selezionare specificamente il canale televisivo da installare su un determinato numero di canale con canali televisivi differenti.

Impostazioni DVB

Modo frequenza di rete

Se si desidera utilizzare il metodo **Ricerca rapida** in **Ricerca frequenza** per cercare i canali, selezionare **Automatico**. Il televisore utilizzerà una delle frequenze di rete predefinite (o HC - Homing Channel) tra quelle utilizzate dalla maggior parte dei provider nazionali.

Se, invece, si è a conoscenza di una frequenza di rete specifica, selezionare **Manuale**.

Frequenza di rete

Con il **Modo frequenza di rete** impostato su **Manuale**, immettere qui il valore della frequenza di rete ottenuto dall'operatore servizi via cavo. Per immettere il valore, utilizzare i tasti numerici.

Ricerca frequenza

Selezionare il metodo preferito per la ricerca dei canali. È possibile selezionare **Ricerca rapida**, il metodo più veloce, e utilizzare le impostazioni predefinite usate dalla maggior parte degli operatori servizi via cavo nazionali.

Se con questo metodo i canali risultano non installati o alcuni canali sono mancanti, provare a eseguire la **Ricerca completa**. Questo metodo richiede più tempo per l'installazione e la ricerca dei canali.

Dimensioni intervalli di frequenza

Il TV ricerca i canali a intervalli di **8 MHz**.

Se la ricerca non dà alcun esito o se alcuni dei canali non sono stati installati, riprovare con intervalli di **1 MHz**. In questo caso, la ricerca e l'installazione dei canali richiederanno più tempo.

Canali digitali

Se si è certi che il proprio provider di servizi via cavo non offra canali digitali, è possibile saltare la ricerca dei canali digitali.

Canali analogici

Se si è certi che il proprio provider di servizi via cavo non offra canali analogici, è possibile saltare la ricerca dei canali analogici.

Visione libera/codificati

Se si dispone di un abbonamento e di un modulo CAM (Conditional Access Module) per i servizi pay TV, selezionare **Liberi + codificati**. Se non si dispone di abbonamenti a canali o servizi pay TV, è possibile selezionare **Solo canali liberi**.

Per ulteriori informazioni, premere il tasto colorato **■ Parole chiave** e cercare **CAM, Conditional Access Module**.

Qualità ricezione

Se si ricevono canali digitali, è possibile verificare la qualità e l'intensità del segnale di un canale. Se si dispone di un'antenna propria, è possibile riposizionarla per provare a migliorare la ricezione.

Per controllare la qualità della ricezione di un canale digitale...

- 1 - Sintonizzarsi sul canale.
- 2 - Premere **⚙**.
- 3 - Selezionare **Impostazioni generali** e premere **▶** (destra) per accedere al menu.
- 4 - Selezionare **Installazione via antenna/cavo** quindi selezionare **Digitale: Ricezione test**.

Viene mostrata la frequenza digitale del canale sintonizzato. Se la qualità della ricezione non è

ottimale, è possibile riposizionare l'antenna. Per verificare nuovamente la qualità del segnale di questa frequenza, selezionare **Ricerca** e premere **OK**. Per inserire una frequenza digitale specifica autonomamente, utilizzare i tasti numerici del telecomando. In alternativa, selezionare la frequenza, posizionare le frecce su un numero con **◀** e **▶**, quindi modificare il numero con **▲** e **▼**. Per controllare la frequenza, selezionare **Ricerca**.

Se si usa la tecnologia DVB-C per la ricezione dei canali, sono disponibili le opzioni **Modalità Symbol rate** e **Symbol rate predefiniti**. Per l'opzione **Modalità Symbol rate**, selezionare **Automatico** a meno che l'operatore servizi via cavo non abbia fornito un valore symbol rate specifico. Per immettere il valore symbol rate, utilizzare i tasti numerici.

Installazione manuale

I canali televisivi analogici possono essere installati manualmente uno alla volta.

Per installare manualmente i canali analogici...

1 - Premere **⚙**, selezionare **Tutte le impostazioni** e premere **OK**.

2 - Selezionare **Impostazioni TV** e premere **▶** (destra) per accedere al menu.

3 - Selezionare **Installazione via antenna/cavo**, quindi selezionare **Analogico: Installazione manuale**.

• Sistema

Per impostare il sistema TV, selezionare **Sistema**. Selezionare il paese o la zona di residenza.

• Cerca canale

Per trovare un canale, selezionare **Cerca canale**. Selezionare **Ricerca**. È inoltre possibile inserire personalmente una frequenza. Se la ricezione non è ottimale, premere nuovamente **Ricerca**. Se si desidera salvare il canale, selezionare **Compiuto**.

• Memorizza

Un canale può essere salvato nella posizione corrente o in corrispondenza di un nuovo numero di canale. Selezionare **Memorizza canale attivo** o **Memorizza come nuovo canale**.

È possibile effettuare nuovamente questi passaggi finché non sono stati trovati tutti i canali televisivi analogici disponibili.

16.2

Installazione satelliti

Installazione dei satelliti

Informazioni sull'installazione dei satelliti

Questo televisore dispone di due ricevitori satellitari DVB-S/DVB-S2 integrati.

Fino a 4 satelliti

È possibile installare fino a 4 satelliti (4 LNB) su questo TV. Selezionare il numero esatto di satelliti che si desidera installare all'inizio dell'installazione; questo consente di velocizzare l'installazione.

Unicable

È possibile utilizzare il sistema Unicable per collegare l'antenna parabolica al televisore. È possibile selezionare Unicable per 1 o per 2 satelliti all'inizio dell'installazione.

MDU - Multi Dwelling Unit

Il sintonizzatore satellitare integrato supporta la MDU sui satelliti Astra e per Digiturk sul satellite Eutelsat. La MDU su Türksat non è supportata.

Avvio dell'installazione

Accertarsi che l'antenna parabolica sia collegata in modo corretto e perfettamente allineata prima di procedere con l'installazione.

Per avviare l'installazione satellitare...

1 - Premere **⚙**, selezionare **Tutte le impostazioni** e premere **OK**.

2 - Selezionare **Canali > Installazione satelliti** e premere **OK**. Immettere il codice PIN, se necessario.

3 - Selezionare **Cerca satellite** e premere **OK**.

4 - Selezionare **Ricerca** e premere **OK**. Il televisore cerca nuovi satelliti.

5 - Selezionare **Installa** e premere **OK**. Il televisore visualizza l'impostazione corrente dell'installazione satellitare.

Se si desidera modificare questa impostazione, selezionare **Impostazioni**.

Se non si desidera modificare questa impostazione, selezionare **Ricerca**. Andare al passaggio 5.

6 - In **Sistema di installazione**, selezionare il numero di satelliti che si desidera installare o selezionare uno dei sistemi Unicable. Se si seleziona Unicable, è possibile scegliere il Numero di banda utente e inserire le Bande di frequenza per ciascun sintonizzatore. In alcuni Paesi è possibile regolare le impostazioni avanzate per ciascun LNB in **Impostazioni aggiuntive**.

7 - Il televisore cerca i satelliti disponibili sull'allineamento dell'antenna parabolica. Questa operazione può impiegare qualche minuto. Se vengono rilevati dei satelliti, sullo schermo verranno

visualizzati il relativo nome e la potenza del segnale.

8 - Quando il televisore trova i satelliti desiderati, selezionare **Installa**.

9 - Se un satellite offre dei **Pacchetti canali**, il TV mostra i pacchetti disponibili per quel satellite. Selezionare il pacchetto desiderato. Alcuni pacchetti offrono un'installazione **Rapida** o **Completa** per i canali disponibili, selezionare una o l'altra. Il televisore installa i canali e le stazioni radio satellitari trovate.

10 - Per memorizzare le impostazioni del satellite e i canali e le stazioni radio installati, selezionare **Termina**.

Moduli CAM satellitari

Se si utilizza un modulo CAM (Conditional Access Module) con una smart card per guardare i canali satellitari, si consiglia di effettuare l'installazione satellitare con il modulo CAM inserito nel televisore.

La maggior parte dei moduli CAM vengono utilizzati per decriptare i canali.

I moduli CAM di ultima generazione (CI+ 1.3 con Operator Profile), possono installare tutti i canali satellitari in autonomia sul televisore. Il modulo CAM invita all'installazione dei satelliti e dei canali. Questi moduli CAM non solo installano e decriptano i canali, ma possono gestire anche l'aggiornamento regolare dei canali.

Pacchetti di canali

I satelliti possono offrire pacchetti di canali che racchiudono canali gratuiti (non criptati) e un ordinamento adatto al proprio paese. Alcuni satelliti offrono pacchetti in abbonamento, ovvero una raccolta di canali a pagamento.

Se si sceglie un pacchetto in abbonamento, il TV può richiedere di selezionare l'installazione rapida o completa.

Selezionare **Rapida** per installare solo i canali del pacchetto o selezionare **Completa** per installare il pacchetto e tutti gli altri canali disponibili. Per i pacchetti in abbonamento si consiglia l'installazione rapida. Se si dispone di satelliti aggiuntivi che non fanno parte del pacchetto in abbonamento, si consiglia un'installazione completa. Tutti i canali installati vengono inseriti nell'elenco Tutti.

Configurazione Unicable

Sistema Unicable

È possibile utilizzare un sistema Single Cable, MDU o Unicable, per collegare l'antenna parabolica al televisore. Un sistema Single Cable utilizza un cavo per collegare l'antenna parabolica a tutti i ricevitori

satellitari del proprio sistema. Questo sistema in genere viene utilizzato negli appartamenti. Se si utilizza un sistema Unicable, il televisore richiederà di assegnare un numero di frequenza utente e la frequenza corrispondente durante l'installazione. Su questo televisore è possibile installare 1 o 2 satelliti con Unicable.

Se dopo un'installazione Unicable alcuni canali sono mancanti, è probabile che sul sistema Unicable sia stata effettuata contemporaneamente un'altra installazione. Riavvia l'installazione per installare i canali mancanti.

Numero di banda utente

In un sistema Unicable, ogni sintonizzatore satellitare connesso deve essere numerato (ad es. 0, 1, 2 o 3, ecc.).

È possibile trovare le frequenze utente disponibili e il rispettivo numero sul commutatore Unicable. La frequenza utente a volte viene abbreviata con UB (User Band, frequenza utente). Esistono commutatori Unicable che offrono 4 o 8 frequenze utenti. Se si seleziona Unicable nelle impostazioni, il televisore richiede di assegnare una frequenza utente unica per ogni ricevitore satellitare incorporato. Un ricevitore satellitare non può avere lo stesso numero di frequenza utente di un altro ricevitore satellitare del sistema Unicable.

Banda di frequenza utente

Oltre al numero di frequenza utente unico, al ricevitore satellitare integrato serve la banda di frequenza del numero di frequenza utente. Queste frequenze sono in genere riportate accanto alla banda di frequenza dei commutatori Unicable.

Aggiornamento automatico canali

Se si ricevono canali satellitari digitali, è possibile impostare il televisore in modo da aggiornare automaticamente l'elenco.

Una volta al giorno, alle ore 6, il televisore aggiorna i canali e salva quelli nuovi. I nuovi canali vengono memorizzati nell'elenco canali e sono contrassegnati con un **★**. I canali senza un segnale vengono rimossi e se un provider di servizi riordina il proprio pacchetto di canali, l'elenco canali del televisore viene aggiornato. Per l'aggiornamento automatico dei canali, il televisore deve trovarsi in modalità standby. È possibile disattivare l'aggiornamento automatico canali.

Per disattivare l'aggiornamento automatico...

1 - Premere , selezionare **Tutte le impostazioni** e premere **OK**.

2 - Selezionare **Installazione satelliti > Aggiornamento automatico canali** e selezionare **Off**.

3 - Premere  (sinistra) più volte, se necessario, per chiudere il menu.

È possibile impostare il televisore per l'aggiornamento solo dei canali di un satellite specifico.

Per selezionare i satelliti per l'aggiornamento...

1 - Premere , selezionare **Tutte le impostazioni** e premere **OK**.

2 - Selezionare **Installazione satelliti**, quindi selezionare **Opzione aggiornamento automatico**. Nell'elenco dei satelliti, evidenziare un satellite per selezionarlo o deselezionarlo.

3 - Premere  (sinistra) più volte, se necessario, per chiudere il menu.

In alcuni Paesi, l'aggiornamento automatico dei canali viene eseguito durante la visione di un programma o quando il televisore si trova in modalità standby.

Aggiornamento manuale canali

È possibile avviare un aggiornamento dei canali manualmente.

Per avviare un aggiornamento dei canali manualmente...

1 - Premere , selezionare **Tutte le impostazioni** e premere **OK**.

2 - Selezionare **Installazione satelliti > Cerca canali** e selezionare **Aggiorna canali**.

3 - Seguire le istruzioni visualizzate sullo schermo. L'aggiornamento può richiedere alcuni minuti.

Aggiunta di un satellite

È possibile aggiungere un ulteriore satellite all'installazione corrente. I satelliti installati e i rispettivi canali non vengono toccati. Alcuni operatori satellitari non consentono l'aggiunta di un satellite.

Il satellite aggiuntivo va considerato come un extra, non è l'abbonamento al satellite principale né il satellite principale di cui si utilizza il pacchetto di canali. In genere, si aggiunge un 4° satellite quando si hanno già 3 satelliti installati. Se si hanno 4 satelliti installati, potrebbe essere necessario rimuovere un satellite prima di aggiungerne un altro.

Configurazione

Se si dispone solo di 1 o 2 satelliti installati, le impostazioni di installazione correnti potrebbero non consentire l'aggiunta di un satellite extra. Se si devono modificare le impostazioni di installazione, è

necessario ripetere l'installazione satellitare completa. Non è possibile utilizzare l'opzione **Aggiungi satellite** se si devono modificare le impostazioni.

Per aggiungere un satellite...

1 - Premere , selezionare **Tutte le impostazioni** e premere **OK**.

2 - Selezionare **Installazione satelliti > Cerca satellite** e selezionare **Aggiungi satellite**. Vengono visualizzati i satelliti correnti.

3 - Selezionare **Ricerca**. Il televisore cerca nuovi satelliti.

4 - Se il televisore trova uno o più satelliti, selezionare **Installa**. Il televisore installa i canali dei satelliti trovati.

5 - Per memorizzare i canali e le stazioni radio, selezionare **Termina**.

Rimozione di un satellite

È possibile rimuovere uno o più satelliti dall'installazione satellitare corrente. È possibile rimuovere i satelliti e i rispettivi canali. Alcuni operatori satellitari non consentono la rimozione di un satellite.

Per rimuovere un satellite...

1 - Premere , selezionare **Tutte le impostazioni** e premere **OK**.

2 - Selezionare **Installazione satelliti > Cerca satellite** e selezionare **Rimuovi satellite**. Vengono visualizzati i satelliti correnti.

3 - Evidenziare i satelliti per selezionarli o deselezionarli per la rimozione.

4 - Selezionare **Rimuovi**. I satelliti vengono rimossi.

5 - Selezionare **Esci per chiudere Rimuovi satellite**.

Installazione manuale

L'installazione manuale è destinata agli utenti esperti.

L'installazione manuale può essere usata per aggiungere rapidamente canali nuovi da un transponder satellitare. È necessario conoscere la frequenza e la polarizzazione del transponder. Il televisore installerà tutti i canali provenienti dal transponder. Se il transponder è stato già installato, tutti i canali, quelli nuovi e quelli presenti in precedenza, verranno spostati alla fine dell'elenco canali Tutti.

Non è possibile utilizzare l'installazione manuale se si deve modificare il numero di satelliti. In questo caso, è necessario eseguire un'installazione completa utilizzando l'opzione **Installa satelliti**.

Per installare un transponder...

1 - Premere , selezionare **Tutte le impostazioni** e premere **OK**.

2 - Selezionare **Installazione satelliti e**

selezionare **Installazione manuale**.

3 - Se è installato più di 1 satellite, selezionare il satellite/LNB per il quale si desidera aggiungere i canali.

4 - Configurare la **Polarizzazione** necessaria. Se si imposta la **Modalità Symbol rate** su **Manuale**, è possibile inserire il valore symbol rate manualmente in **Symbol rate**. Inserire la **Frequenza** e avviare la ricerca del transponder.

5 - Se viene trovato un transponder, selezionare **Memorizza** per memorizzare il nuovo transponder nell'LNB selezionato.

6 - Selezionare **Esci** per uscire dall'installazione manuale.

Impostazioni LNB

In alcuni Paesi è possibile regolare le impostazioni avanzate per ciascun LNB.

Potenza LNB

Per impostazione predefinita, Potenza LNB è impostato su On.

Tono da 22 kHz

Per impostazione predefinita, il Tono è impostato su Automatico.

Frequenza LO bassa / Frequenza LO elevata

Le frequenze dell'oscillatore locale sono impostate su valori standard. Regolare i valori solo in caso di apparecchiature eccezionali che richiedono valori diversi.

Problemi

Il TV non riesce a trovare i satelliti desiderati oppure il TV installa lo stesso satellite due volte

- Verificare che in Impostazioni sia configurato il numero corretto di satelliti all'avvio dell'installazione. È possibile impostare il TV affinché cerchi Uno, Due o 3/4 satelliti.

Un LNB doppio non riesce a trovare il secondo satellite

- Se il TV trova un satellite ma non riesce a trovarne un secondo, spostare di qualche grado l'antenna. Allineare l'antenna per ottenere il segnale più forte sul primo satellite. Controllare che l'indicatore della potenza del segnale del primo satellite sia sullo schermo. Con il primo satellite configurato con il segnale più forte, selezionare **Ripeti ricerca** per trovare il secondo satellite.
- Controllare che le impostazioni siano configurate su Due satelliti.

La modifica delle impostazioni di installazione non

ha contribuito a risolvere il problema

- Tutte le impostazioni, i satelliti e i canali sono memorizzati solo alla fine dell'installazione, al termine della procedura.

Tutti i canali satellitari sono assenti.

- Se si utilizza un sistema Unicable, accertarsi di aver assegnato due numeri di frequenza utente univoci a entrambi i sintonizzatori integrati nelle impostazioni Unicable. Lo stesso numero di frequenza utente potrebbe essere utilizzato da un altro ricevitore satellitare nel sistema Unicable.

Alcuni canali satellitari sembrano scomparsi dall'elenco canali.

- Se alcuni canali sembrano spariti o sono stati spostati, l'emittente potrebbe aver modificato la posizione del transponder di questi canali. Per ripristinare le posizioni dei canali nell'elenco canali, è possibile provare ad aggiornare il pacchetto di canali.

Non è possibile rimuovere un satellite

- I pacchetti in abbonamento non consentono la rimozione di un satellite. Per rimuoverlo, è necessario completare di nuovo l'installazione e selezionare un altro pacchetto.

A volte la qualità del segnale è scarsa

- Verificare che l'antenna parabolica sia stata fissata solidamente. Il vento forte può spostarla.
- Pioggia e neve possono ridurre la potenza del segnale.

Software

17.1

Aggiorna software

Aggiornamento da USB

Potrebbe essere necessario aggiornare il software del televisore. Utilizzare un computer con connessione a Internet ad alta velocità e un'unità flash USB per caricare il software sul televisore. Utilizzare un'unità flash USB con 500 MB di spazio libero. Accertarsi che la protezione da scrittura sia disattivata.

Per aggiornare il software del televisore...

- 1 - Premere , selezionare **Tutte le impostazioni** e premere **OK**.
- 2 - Selezionare **Aggiorna software** e premere **▶** (destra).

Identificazione del TV

- 1 - Inserire l'unità flash USB in una delle connessioni USB del televisore.
- 2 - Selezionare **Avvia**. Un file di identificazione verrà scritto sull'unità flash USB.

Download del software

- 1 - Inserire l'unità flash USB nel computer.
- 2 - Nell'unità flash USB, individuare il file **update.htm** e fare doppio clic su di esso.
- 3 - Selezionare **Invia ID**.
- 4 - Se è disponibile il nuovo software, scaricare il file .zip.
- 5 - Una volta completato il download, decomprimere il file scaricato e copiare il file **autorun.upg** sull'unità flash USB. Non salvare il file in una cartella.

Aggiornamento del software del televisore

- 1 - Inserire nuovamente l'unità flash USB nel televisore. L'aggiornamento viene avviato automaticamente. Attendere. Non premere alcun tasto sul telecomando e non rimuovere l'unità flash USB.

- 2 - Al termine dell'aggiornamento, il televisore si spegne e si riaccende. Sullo schermo viene visualizzato il messaggio **Operation successful** (in inglese). Ora è possibile utilizzare il televisore.

Se durante l'aggiornamento si verifica un'interruzione di corrente, non scollegare l'unità flash USB dal televisore. Una volta ripristinata la corrente, il televisore proseguirà con l'aggiornamento.

Per evitare un aggiornamento accidentale del software del televisore, eliminare il file **autorun.upg** dall'unità flash USB.

Aggiornamento da Internet

Se il televisore è collegato ad Internet, è possibile ricevere un messaggio che richiede l'aggiornamento del software del televisore. Il televisore deve disporre di una connessione a Internet ad alta velocità (banda larga). Se si riceve questo messaggio, si consiglia di proseguire con l'aggiornamento.

Con il messaggio sullo schermo, selezionare **Aggiorna** e seguire le istruzioni visualizzate sullo schermo.

Una volta completato l'aggiornamento, il televisore si spegne e si riaccende automaticamente. Attendere l'avvenuta accensione del televisore.

Per cercare manualmente gli aggiornamenti...

- 1 - Premere , selezionare **Tutte le impostazioni** e premere **OK**.
- 2 - Selezionare **Aggiorna software > Cerca aggiornamenti** e premere **OK**.
- 3 - Selezionare **Internet** e premere **▶** (destra). Seguire le istruzioni visualizzate sullo schermo.
- 4 - Premere **◀** (sinistra) più volte, se necessario, per chiudere il menu.

17.2

Versione software

Per controllare la versione software del TV...

- 1 - Premere , selezionare **Tutte le impostazioni** e premere **OK**.
- 2 - Selezionare **Aggiorna software > Info sul software corrente** e premere **OK**.
- 3 - Vedere **Versione**.
- 4 - Premere **◀** (sinistra) più volte, se necessario, per chiudere il menu.

17.3

Software open source

Questo televisore utilizza software open source. TP Vision Europe B.V., su richiesta, può consegnare una copia del codice sorgente completo per i pacchetti software open source utilizzati in questo prodotto e protetti da copyright, per i quali tale offerta è richiesta dalle rispettive licenze.

Questa offerta è valida fino a 3 anni a partire dalla data di acquisto del prodotto per chiunque sia in possesso delle suddette informazioni. Per ottenere il codice sorgente, scrivere in inglese al seguente indirizzo: . .

Intellectual Property Dept.
TP Vision Europe B.V.

Open Source License

README for the source code of the parts of TP Vision Netherlands B.V. TV software that fall under open source licenses.

This is a document describing the distribution of the source code used on the TP Vision Netherlands B.V. TV, which fall either under the GNU General Public License (the GPL), or the GNU Lesser General Public License (the LGPL), or any other open source license. Instructions to obtain copies of this software can be found in the Directions For Use.

TP Vision Netherlands B.V. MAKES NO WARRANTIES WHATSOEVER, EITHER EXPRESS OR IMPLIED, INCLUDING ANY WARRANTIES OF MERCHANTABILITY OR FITNESS FOR A PARTICULAR PURPOSE, REGARDING THIS SOFTWARE. TP Vision Netherlands B.V. offers no support for this software. The preceding does not affect your warranties and statutory rights regarding any TP Vision Netherlands B.V. product(s) you purchased. It only applies to this source code made available to you.

Android (5.1.0)

This tv contains the Android Lollipop Software. Android is a Linux-based operating system designed primarily for touch screen mobile devices such as smartphones and tablet computers. This software will also be reused in TPVision Android based TV's. The original download site for this software is : <https://android.googlesource.com/>This piece of software is made available under the terms and conditions of the Apache license version 2, which can be found below. Android APACHE License Version 2 (<http://source.android.com/source/licenses.html>)

Toolbox (N/A)

The original download site for this software is : <https://android.googlesource.com/>This piece of software is made available under the terms and conditions of the Apache license version 2, which can be found below. Android APACHE License Version 2 (<http://source.android.com/source/licenses.html>)

linux kernel (3.10.46)

This TV contains the Linux Kernel. The original download site for this software is : <http://www.kernel.org/>.This piece of software is made available under the terms and conditions of the GPL v2 license, which can be found below. Additionally, following exception applies : "NOTE! This copyright does *not* cover user programs that use kernel services by normal system calls - this is merely considered normal use of the kernel, and does *not* fall under the heading of "derived work". Also note that the GPL below is copyrighted by the Free Software Foundation, but the instance of code that it refers to (the linux kernel) is copyrighted by me and others who actually wrote it. Also note that the only valid version of the GPL as far as the kernel is concerned is _this_ particular version of the license (ie v2, not v2.2 or v3.x or whatever), unless explicitly otherwise stated. Linus Torvalds"

libcurl (7.21.7)

libcurl is a free and easy-to-use client-side URL transfer library, supporting DICT, FILE, FTP, FTPS, Gopher, HTTP, HTTPS, IMAP, IMAPS, LDAP, LDAPS, POP3, POP3S, RTMP, RTSP, SCP, SFTP, SMTP, SMTPS, Telnet and TFTP. libcurl supports SSL certificates, HTTP POST, HTTP PUT, FTP uploading, HTTP form based upload, proxies, cookies, user+password authentication (Basic, Digest, NTLM, Negotiate, Kerberos), file transfer resume, http proxy tunneling and more! The original download site for this software is : <http://curl.haxx.se/libcurl/COPYRIGHT> AND PERMISSION NOTICE Copyright (c) 1996 - 2010, Daniel Stenberg, daniel@haxx.se. All rights reserved. Permission to use, copy, modify, and distribute this software for any purpose with or without fee is hereby granted, provided that the above copyright notice and this permission notice appear in all copies. THE SOFTWARE IS PROVIDED "AS IS", WITHOUT WARRANTY OF ANY KIND, EXPRESS OR IMPLIED, INCLUDING BUT NOT LIMITED TO THE WARRANTIES OF MERCHANTABILITY, FITNESS FOR A PARTICULAR PURPOSE AND NONINFRINGEMENT OF THIRD PARTY RIGHTS. IN NO EVENT SHALL THE AUTHORS OR COPYRIGHT HOLDERS BE LIABLE FOR ANY CLAIM, DAMAGES OR OTHER LIABILITY, WHETHER IN AN ACTION OF CONTRACT, TORT OR OTHERWISE, ARISING FROM, OUT OF OR IN CONNECTION WITH THE SOFTWARE OR THE USE OR OTHER DEALINGS IN THE SOFTWARE. Except as contained in this notice, the name of a copyright holder shall not be used in advertising or otherwise to promote the sale, use or other dealings in this Software without prior written authorization of the copyright holder.

libfreetype (2.4.2)

FreeType is a software development library, available

in source and binary forms, used to render text on to bitmaps and provides support for other font-related operations

The original download site for this software is : <https://github.com/julienr/libfreetype-androidFreetype>
License

libjpeg (8a)

This package contains C software to implement JPEG image encoding, decoding, and transcoding. This software is based in part on the work of the Independent JPEG Group.-----The authors make NO WARRANTY or representation, either express or implied, with respect to this software, its quality, accuracy, merchantability, or fitness for a particular purpose. This software is provided "AS IS", and you, its user, assume the entire risk as to its quality and accuracy. This software is copyright (C) 1991-1998, Thomas G. Lane. All Rights Reserved except as specified below. Permission is hereby granted to use, copy, modify, and distribute this software (or portions thereof) for any purpose, without fee, subject to the second conditions:(1) If any part of the source code for this software is distributed, then this README file must be included, with this copyright and no-warranty notice unaltered; and any additions, deletions, or changes to the original files must be clearly indicated in accompanying documentation.(2) If only executable code is distributed, then the accompanying documentation must state that "this software is based in part on the work of the Independent JPEG Group".(3) Permission for use of this software is granted only if the user accepts full responsibility for any undesirable consequences; the authors accept NO LIABILITY for damages of any kind. These conditions apply to any software derived from or based on the IJG code, not just to the unmodified library. If you use our work, you ought to acknowledge us. Permission is NOT granted for the use of any IJG author's name or company name in advertising or publicity relating to this software or products derived from it. This software may be referred to only as "the Independent JPEG Group's software". We specifically permit and encourage the use of this software as the basis of commercial products, provided that all warranty or liability claims are assumed by the product vendor.

libpng (1.4.1)

libpng is the official Portable Network Graphics (PNG) reference library (originally called pnglib). It is a platform-independent library that contains C functions for handling PNG images. It supports almost all of PNG's features, is extensible. The original download site for this software is :
<https://github.com/julienr/libpng-androidlibpng>
license

openssl (1.0.1j)

OpenSSL is an open-source implementation of the SSL and TLS protocols. The core library, written in the C programming language, implements the basic cryptographic functions and provides various utility functions. The original download site for this software is : <http://openssl.org/OpenSSL> license

Zlib compression library (1.2.7)

zlib is a general purpose data compression library. All the code is thread safe. The data format used by the zlib library is described by RFCs (Request for Comments) 1950 to 1952 in the files <http://tools.ietf.org/html/rfc1950> (zlib format), rfc1951 (deflate format) and rfc1952 (gzip format) Developed by Jean-loup Gailly and Mark Adler(C) 1995-2012 Jean-loup Gailly and Mark Adler This software is provided 'as-is', without any express or implied warranty. In no event will the authors be held liable for any damages arising from the use of this software. Permission is granted to anyone to use this software for any purpose, including commercial applications, and to alter it and redistribute it freely, subject to the following restrictions: 1. The origin of this software must not be misrepresented; you must not claim that you wrote the original software. If you use this software in a product, an acknowledgment in the product documentation would be appreciated but is not required. 2. Altered source versions must be plainly marked as such, and must not be misrepresented as being the original software. 3. This notice may not be removed or altered from any source distribution. Jean-loup Gailly Mark Adler
jloup@gzip.org madler@alumni.caltech.edu

dvbsnoop (1.2)

dvbsnoop is a DVB / MPEG stream analyzer program. For generating CRC32 values required for composing PAT, PMT, EIT sections

The original download site for this software is : <https://github.com/a4tunado/dvbsnoop/blob/master/src/misc/crc32.c> GPL v2
<http://dvbsnoop.sourceforge.net/dvbsnoop.html>

ezxml (0.8.6)

ezXML is a C library for parsing XML documents. The original download site for this software is :
<http://ezxml.sourceforge.net>. Copyright 2004, 2005 Aaron Voisine. This piece of software is made available under the terms and conditions of the MIT license, which can be found below.

Protobuf (2.0a)

Protocol Buffers are a way of encoding structured data in an efficient yet extensible format. Google uses Protocol Buffers for almost all of its internal RPC protocols and file formats. The original download site for this software is :

<http://code.google.com/p/protobuf> Copyright 2008, Google Inc. All rights reserved. Redistribution and use in source and binary forms, with or without modification, are permitted provided that the following conditions are met: * Redistributions of source code must retain the above copyright notice, this list of conditions and the following disclaimer. * Redistributions in binary form must reproduce the above copyright notice, this list of conditions and the following disclaimer in the documentation and/or other materials provided with the distribution. * Neither the name of Google Inc. nor the names of its contributors may be used to endorse or promote products derived from this software without specific prior written permission. THIS SOFTWARE IS PROVIDED BY THE COPYRIGHT HOLDERS AND CONTRIBUTORS "AS IS" AND ANY EXPRESS OR IMPLIED WARRANTIES, INCLUDING, BUT NOT LIMITED TO, THE IMPLIED WARRANTIES OF MERCHANTABILITY AND FITNESS FOR A PARTICULAR PURPOSE ARE DISCLAIMED. IN NO EVENT SHALL THE COPYRIGHT OWNER OR CONTRIBUTORS BE LIABLE FOR ANY DIRECT, INDIRECT, INCIDENTAL, SPECIAL, EXEMPLARY, OR CONSEQUENTIAL DAMAGES (INCLUDING, BUT NOT LIMITED TO, PROCUREMENT OF SUBSTITUTE GOODS OR SERVICES; LOSS OF USE, DATA, OR PROFITS; OR BUSINESS INTERRUPTION) HOWEVER CAUSED AND ON ANY THEORY OF LIABILITY, WHETHER IN CONTRACT, STRICT LIABILITY, OR TORT (INCLUDING NEGLIGENCE OR OTHERWISE) ARISING IN ANY WAY OUT OF THE USE OF THIS SOFTWARE, EVEN IF ADVISED OF THE POSSIBILITY OF SUCH DAMAGE. Code generated by the Protocol Buffer compiler is owned by the owner of the input file used when generating it. This code is not standalone and requires a support library to be linked with it. This support library is itself covered by the above license.

guava (11.0.2)

The Guava project contains several of Google's core libraries that we rely on in our Java-based projects: collections, caching, primitives support, concurrency libraries, common annotations, string processing, I/O, and so forth. The original download site for this software is : <http://code.google.com/>This piece of software is made available under the terms and conditions of the Apache License version 2.

gSoap (2.7.15)

The gSOAP toolkit is an open source C and C++ software development toolkit for SOAP/XML Web services and generic (non-SOAP) C/C++ XML data bindings. Part of the software embedded in this product is gSOAP software. Portions created by gSOAP are Copyright 2001-2009 Robert A. van Engelen, Genivia inc. All Rights Reserved. THE SOFTWARE IN THIS PRODUCT WAS IN PART PROVIDED BY GENIVIA INC AND ANY EXPRESS OR IMPLIED WARRANTIES, INCLUDING, BUT NOT LIMITED TO, THE IMPLIED WARRANTIES OF MERCHANTABILITY AND FITNESS FOR A PARTICULAR PURPOSE ARE DISCLAIMED. IN NO EVENT SHALL THE AUTHOR BE LIABLE FOR ANY DIRECT, INDIRECT, INCIDENTAL, SPECIAL, EXEMPLARY, OR CONSEQUENTIAL DAMAGES (INCLUDING, BUT NOT LIMITED TO, PROCUREMENT OF SUBSTITUTE GOODS OR SERVICES; LOSS OF USE, DATA, OR PROFITS; OR BUSINESS INTERRUPTION) HOWEVER CAUSED AND ON ANY THEORY OF LIABILITY, WHETHER IN CONTRACT, STRICT LIABILITY, OR TORT (INCLUDING NEGLIGENCE OR OTHERWISE) ARISING IN ANY WAY OUT OF THE USE OF THIS SOFTWARE, EVEN IF ADVISED OF THE POSSIBILITY OF SUCH DAMAGE.

restlet (2.1.4)

Restlet is a lightweight, comprehensive, open source REST framework for the Java platform. Restlet is suitable for both server and client Web applications. It supports major Internet transport, data format, and service description standards like HTTP and HTTPS, SMTP, XML, JSON, Atom, and WADL. The original download site for this software is : <http://restlet.org>This piece of software is made available under the terms and conditions of the Apache License version 2.

Opera Web Browser (SDK 3.5)

This TV contains Opera Browser Software.

dlmalloc (2.7.2)

Opera uses Doug Lea's memory allocator

The original download site for this software is : <http://gee.cs.oswego.edu/dl/html/malloc.html>

double-conversion

Opera uses double-conversion library by Florian Loitsch, faster double : string conversions (dtoa and strtod).The original download site for this software is : <http://code.google.com/p/double-conversion> Copyright 2006-2011, the V8 project authors. All rights reserved. Redistribution and use in source and binary forms, with or without modification,

are permitted provided that the following conditions are met: * Redistributions of source code must retain the above copyright notice, this list of conditions and the following disclaimer. * Redistributions in binary form must reproduce the above copyright notice, this list of conditions and the following disclaimer in the documentation and/or other materials provided with the distribution. * Neither the name of Google Inc. nor the names of its contributors may be used to endorse or promote products derived from this software without specific prior written permission. THIS SOFTWARE IS PROVIDED BY THE COPYRIGHT HOLDERS AND CONTRIBUTORS "AS IS" AND ANY EXPRESS OR IMPLIED WARRANTIES, INCLUDING, BUT NOT LIMITED TO, THE IMPLIED WARRANTIES OF MERCHANTABILITY AND FITNESS FOR A PARTICULAR PURPOSE ARE DISCLAIMED. IN NO EVENT SHALL THE COPYRIGHT OWNER OR CONTRIBUTORS BE LIABLE FOR ANY DIRECT, INDIRECT, INCIDENTAL, SPECIAL, EXEMPLARY, OR CONSEQUENTIAL DAMAGES (INCLUDING, BUT NOT LIMITED TO, PROCUREMENT OF SUBSTITUTE GOODS OR SERVICES; LOSS OF USE, DATA, OR PROFITS; OR BUSINESS INTERRUPTION) HOWEVER CAUSED AND ON ANY THEORY OF LIABILITY, WHETHER IN CONTRACT, STRICT LIABILITY, OR TORT (INCLUDING NEGLIGENCE OR OTHERWISE) ARISING IN ANY WAY OUT OF THE USE OF THIS SOFTWARE, EVEN IF ADVISED OF THE POSSIBILITY OF SUCH DAMAGE.

EMX (0.9c)

Opera uses EMX, which is an OS/2 port of the gcc suite. Opera uses modified versions of the `sprintf` and `scanf` methods from this C library. * The emx libraries are not distributed under the GPL. Linking an * application with the emx libraries does not cause the executable * to be covered by the GNU General Public License. You are allowed * to change and copy the emx library sources if you keep the copyright * message intact. If you improve the emx libraries, please send your * enhancements to the emx author (you should copyright your * enhancements similar to the existing emx libraries).

freetype (2.4.8)

Opera uses freetype FreeType 2 is a software-font engine that is designed to be small, efficient, highly customizable and portable, while capable of producing high-quality output (glyph images). The original download site for this software is : <http://www.freetype.org/freetype2/index.html> Freetype License

HKSCS (2008)

Opera uses HKSCS: The Government of the Hong Kong Special Administrative Region HKSCS mappings

The original download site for this software is : <http://www.ogcio.gov.hk> Before downloading the Software or Document provided on this Web page, you should read the following terms (Terms of Use). By downloading the Software and Document, you are deemed to agree to these terms. 1. The Government of the Hong Kong Special Administrative Region (HKSARG) has the right to amend or vary the terms under this Terms of Use from time to time at its sole discretion. 2. By using the Software and Document, you irrevocably agree that the HKSARG may from time to time vary this Terms of Use without further notice to you and you also irrevocably agree to be bound by the most updated version of the Terms of Use. 3. You have the sole responsibility of obtaining the most updated version of the Terms of Use which is available in the "Digital 21" Web site (http://www.ogcio.gov.hk/en/business/tech_promotion/ccli/terms/terms.htm). 4. By accepting this Terms of Use, HKSARG shall grant you a non-exclusive license to use the Software and Document for any purpose, subject to clause 5 below. 5. You are not allowed to make copies of the Software and Document except it is incidental to and necessary for the normal use of the Software. You are not allowed to adapt or modify the Software and Document or to distribute, sell, rent, or make available to the public the Software and Document, including copies or an adaptation of them. 6. The Software and Document are protected by copyright. The licensors of the Government of Hong Kong Special Administrative Region are the owners of all copyright works in the Software and Document. All rights reserved. 7. You understand and agree that use of the Software and Document are at your sole risk, that any material and/or data downloaded or otherwise obtained in relation to the Software and Document is at your discretion and risk and that you will be solely responsible for any damage caused to your computer system or loss of data or any other loss that results from the download and use of the Software and Document in any manner whatsoever. 8. In relation to the Software and Document, HKSARG hereby disclaims all warranties and conditions, including all implied warranties and conditions of merchantability, fitness for a particular purpose and non-infringement. 9. HKSARG will not be liable for any direct, indirect, incidental, special or consequential loss of any kind resulting from the use of or the inability to use the Software and Document even if HKSARG has been advised of the possibility of such loss. 10. You agree not to sue HKSARG and agree to indemnify, defend and hold harmless HKSARG, its officers and employees from any and all third party claims, liability, damages and/or costs (including, but not limited to, legal fees) arising from your use of the Software and Document, your violation of the Terms of Use or infringement of any intellectual property or other right of any person or entity. 11. The Terms of Use will be governed by and construed in accordance with the laws of Hong Kong. 12. Any waiver of any

provision of the Terms of Use will be effective only if in writing and signed by HKSARG or its representative.¹³ If for any reason a court of competent jurisdiction finds any provision or portion of the Terms of Use to be unenforceable, the remainder of the Terms of Use will continue in full force and effect.¹⁴ The Terms of Use constitute the entire agreement between the parties with respect to the subject matter hereof and supersedes and replaces all prior or contemporaneous understandings or agreements, written or oral, regarding such subject matter.¹⁵ In addition to the licence granted in Clause 4, HKSARG hereby grants you a non-exclusive limited licence to reproduce and distribute the Software and Document with the following conditions: (i) not for financial gain unless it is incidental; (ii) reproduction and distribution of the Software and Document in complete and unmodified form; and (iii) when you distribute the Software and Document, you agree to attach the Terms of Use and a statement that the latest version of the Terms of Use is available from the "Office of the Government Chief Information Officer" Web site (http://www.ogcio.gov.hk/en/business/tech_promotion/ccli/terms/terms.htm).

IANA (Dec 30 2013)

Opera uses Internet Assigned Numbers Authority: Character encoding tag names and numbers. The original download site for this software is : <https://www.iana.org>

ICU (3)

Opera uses ICU : International Components for Unicode: Mapping table for GB18030 The original download site for this software is : <http://site.icu-project.org/http://source.icu-project.org/repos/icu/icu/trunk/license.html>

MozTW (1.0)

Opera uses MoxTW : MozTW project: Big5-2003 mapping tables. The original download site for this software is : <https://moztw.org> This piece of software is made available under the terms and conditions of CCPL

NPAPI (0.27)

Opera uses NPAPI : Netscape 4 Plugin API: npapi.h, npfunctions.h, npruntime.h and nptypes.h. Distributed as part of the Netscape 4 Plugin SDK. The original download site for this software is : wiki.mozilla.org This piece of software is made available under the terms and conditions of mozilla licence as described below.

Unicode (4.0)

Opera uses Unicode : Data from the Unicode character database. The original download site for this software is : www.unicode.org/http://www.unicode.org/copyright.html

Webp (0.2.0)

Opera uses Webp : libwebp is a library for decoding images in the WebP format. Products may use it to decode WebP images. The turbo servers will eventually re-decode images to WebP. The original download site for this software is : <https://developers.google.com/speed/webp/?csw=1> <https://chromium.googlesource.com/webm/libwebp/> Additional IP Rights Grant (Patents) "This implementation" means the copyrightable works distributed by Google as part of the WebM Project. Google hereby grants to you a perpetual, worldwide, non-exclusive, no-charge, royalty-free, irrevocable (except as stated in this section) patent license to make, have made, use, offer to sell, sell, import, transfer, and otherwise run, modify and propagate the contents of this implementation of VP8, where such license applies only to those patent claims, both currently owned by Google and acquired in the future, licensable by Google that are necessarily infringed by this implementation of VP8. This grant does not include claims that would be infringed only as a consequence of further modification of this implementation. If you or your agent or exclusive licensee institute or order or agree to the institution of patent litigation against any entity (including a cross-claim or counterclaim in a lawsuit) alleging that this implementation of VP8 or any code incorporated within this implementation of VP8 constitutes direct or contributory patent infringement, or inducement of patent infringement, then any patent rights granted to you under this License for this implementation of VP8 shall terminate as of the date such litigation is filed.

FaceBook SDK (3.0.1)

This TV contains Facebook SDK. The Facebook SDK for Android is the easiest way to integrate your Android app with Facebook's platform. The SDK provides support for Login with Facebook authentication, reading and writing to Facebook APIs and support for UI elements such as pickers and dialogs. The original download site for this software is : <https://developer.facebook.com/docs/android> This piece of software is made available under the terms and conditions of the Apache License version 2.

iptables (1.4.7)

iptables is a user space application program that allows a system administrator to configure the tables provided by the Linux kernel firewall (implemented as different Netfilter modules) and the chains and rules it stores. Different kernel modules and programs are currently used for different protocols; iptables applies to IPv4. The original download site for this software is : <https://android.googlesource.com>. This piece of software is made available under the terms and conditions of the GPL v2.

libyuv (814)

libyuv is an open source project that includes YUV conversion and scaling functionality. The original download site for this software is : <http://code.google.com/p/libyuv>. This piece of software is made available under the terms and conditions BSD.

Audio Codec FLAC (1.2.1)

This TV uses FLAC in libddlacodec.so. FLAC stands for Free Lossless Audio Codec, an audio format similar to MP3, but lossless, meaning that audio is compressed in FLAC without any loss in quality. The original download site for this software is : <http://www.xiph.org>. This piece of software is made available under the terms and conditions of the BSD license, which can be found below.

Audio Codec SRC (1.8.1)

This TV uses Audio Codec SRC which is used by libamphal.so. The original download site for this software is : <https://ccrma.stanford.edu/stevej/resample/>. This piece of software is made available under the terms and conditions of the LGPL v2, which can be found below.

Audio Codec Vorbis (1.3.3)

This TV uses Audio Codec Vorbis which is used by libamphal.so. The original download site for this software is : <http://www.xiph.org>. This piece of software is made available under the terms and conditions of BSD Style.

Flick Runtime Library (2.1)

This TV uses Flick Runtime Library. The original download site for this software is : <http://www.cs.utah.edu/flux/>. This piece of software is made available under the terms and conditions of the BSD Style License.

ffmpeg (2.1.3)

This TV uses FFmpeg. FFmpeg is a complete, cross-platform solution to record, convert and stream audio and video. The original download site for this software is : <http://ffmpeg.org>. This piece of software is made available under the terms and conditions of the GPL v2 license, which can be found below.

tinycl (2.4.0)

This TV uses tinycl. TinyXML is a simple, small, efficient, C++ XML parser that can be easily integrating into other programs. The original download site for this software is : <http://www.grinninglizard.com/tinycl/>. This software is provided 'as-is', without any express or implied warranty. In no event will the authors be held liable for any damages arising from the use of this software. Permission is granted to anyone to use this software for any purpose, including commercial applications, and to alter it and redistribute it freely, subject to the following restrictions: 1. The origin of this software must not be misrepresented; you must not claim that you wrote the original software. If you use this software in a product, an acknowledgment in the product documentation would be appreciated but is not required. 2. Altered source versions must be plainly marked as such, and must not be misrepresented as being the original software. 3. This notice may not be removed or altered from any source distribution..

jimtcl (0.73)

jimtcl is an opensource small-footprint implementation of the Tcl programming language

The original download site for this software is : <http://jim.tcl.tk/index.html/doc/www/www/index.html>. This piece of software is made available under the terms and conditions of the JIM TCL license.

DRM (NA)

Marvell Bootloader (NA)

Developed by Marvell Semiconductors

This piece of software is made available under the terms and conditions of the GPL v2 license, which can be found below.

DirectFB (1.6.1)

DirectFB is a thin library that provides hardware graphics acceleration. The original download site for this software is : <http://www.directfb.org/>. This piece of software is made available under the terms and conditions of the LGPL v2.1 license, which can be found below.

fusion (8.10.3)

Fusion provides an implementation of abstractions needed for multi-threaded/multi-process programming: .The original download site for this software is : <http://www.directfb.org/>This piece of software is made available under the terms and conditions of the LGPL v2.1 license, which can be found below.

ntfs-3g (2011.4.12)

Ntfs-3g is an open source for cross platform NTFS file system support. The original download site for this software is : <http://www.tuxera.com/community>This piece of software is made available under the terms and conditions of the LGPL v2.1 license, which can be found below.

live555 (NA)

Live555 provides RTP/RTCP/RTSP client. The original download site for this software is : <http://www.live555.com>This piece of software is made available under the terms and conditions of the LGPL v2.1 license, which can be found below.

Bluetooth Stack (Bluedroid)

This TV uses Bluetooth stack. The original download site for this software is :This piece of software is made available under the terms and conditions of Android Apache License Version 2.

D-BUS (1.2.1)

D-Bus is a simple system for inter process communication and coordination. The original download site for this software is : <http://dbus.freedesktop.org>This piece of software is made available under the terms and conditions of GPL V2.

EXIF (NA)

Exif JPEG header manipulation tool. The original download site for this software is : <http://www.sentex.net/~mwandel/jhead/>Portions of this source code are in the public domain

Copyright (c) 2008, The Android Open Source Project
All rights reserved. Redistribution and use in source and binary forms, with or without modification, are permitted provided that the following conditions are met: * Redistributions of source code must retain the above copyright notice, this list of conditions and the following disclaimer. * Redistributions in binary form must reproduce the above copyright notice, this list of

conditions and the following disclaimer in the documentation and/or other materials provided with the distribution. * Neither the name of The Android Open Source Project nor the names of its contributors may be used to endorse or promote products derived from this software without specific prior written permission. THIS SOFTWARE IS PROVIDED BY THE COPYRIGHT HOLDERS AND CONTRIBUTORS "AS IS" AND ANY EXPRESS OR IMPLIED WARRANTIES, INCLUDING, BUT NOT LIMITED TO, THE IMPLIED WARRANTIES OF MERCHANTABILITY AND FITNESS FOR A PARTICULAR PURPOSE ARE DISCLAIMED. IN NO EVENT SHALL THE COPYRIGHT OWNER OR CONTRIBUTORS BE LIABLE FOR ANY DIRECT, INDIRECT, INCIDENTAL, SPECIAL, EXEMPLARY, OR CONSEQUENTIAL DAMAGES (INCLUDING, BUT NOT LIMITED TO, PROCUREMENT OF SUBSTITUTE GOODS OR SERVICES; LOSS OF USE, DATA, OR PROFITS; OR BUSINESS INTERRUPTION) HOWEVER CAUSED AND ON ANY THEORY OF LIABILITY, WHETHER IN CONTRACT, STRICT LIABILITY, OR TORT (INCLUDING NEGLIGENCE OR OTHERWISE) ARISING IN ANY WAY OUT OF THE USE OF THIS SOFTWARE, EVEN IF ADVISED OF THE POSSIBILITY OF SUCH DAMAGE.

EXPAT (2.1.0)

EXPAT is a XML Parser. The original download site for this software is : <http://expat.sourceforge.net>Copyright (c) 1998, 1999, 2000 Thai Open Source Software Center Ltd and Clark Cooper Copyright (c) 2001, 2002, 2003, 2004, 2005, 2006 Expat maintainers. Permission is hereby granted, free of charge, to any person obtaining a copy of this software and associated documentation files (the "Software"), to deal in the Software without restriction, including without limitation the rights to use, copy, modify, merge, publish, distribute, sublicense, and/or sell copies of the Software, and to permit persons to whom the Software is furnished to do so, subject to the following conditions: The above copyright notice and this permission notice shall be included in all copies or substantial portions of the Software. THE SOFTWARE IS PROVIDED "AS IS", WITHOUT WARRANTY OF ANY KIND, EXPRESS OR IMPLIED, INCLUDING BUT NOT LIMITED TO THE WARRANTIES OF MERCHANTABILITY, FITNESS FOR A PARTICULAR PURPOSE AND NONINFRINGEMENT. IN NO EVENT SHALL THE AUTHORS OR COPYRIGHT HOLDERS BE LIABLE FOR ANY CLAIM, DAMAGES OR OTHER LIABILITY, WHETHER IN AN ACTION OF CONTRACT, TORT OR OTHERWISE, ARISING FROM, OUT OF OR IN CONNECTION WITH THE SOFTWARE OR THE USE OR OTHER DEALINGS IN THE SOFTWARE.

neven face recognition library (NA)

This TV uses neven face recognition library which is used for face recognition

This piece of software is made available under the terms and conditions of Android Apache License version 2.

Unicode (4.8.1.1)

This TV uses Unicode which specifies the representation of text

The original download site for this software is : <http://icu-project.org/>ICU License - ICU 1.8.1 and later
COPYRIGHT AND PERMISSION NOTICE Copyright (c) 1995-2008 International Business Machines Corporation and others All rights reserved. Permission is hereby granted, free of charge, to any person obtaining a copy of this software and associated documentation files (the "Software"), to deal in the Software without restriction, including without limitation the rights to use, copy, modify, merge, publish, distribute, and/or sell copies of the Software, and to permit persons to whom the Software is furnished to do so, provided that the above copyright notice(s) and this permission notice appear in all copies of the Software and that both the above copyright notice(s) and this permission notice appear in supporting documentation. THE SOFTWARE IS PROVIDED "AS IS", WITHOUT WARRANTY OF ANY KIND, EXPRESS OR IMPLIED, INCLUDING BUT NOT LIMITED TO THE WARRANTIES OF MERCHANTABILITY, FITNESS FOR A PARTICULAR PURPOSE AND NONINFRINGEMENT OF THIRD PARTY RIGHTS. IN NO EVENT SHALL THE COPYRIGHT HOLDER OR HOLDERS INCLUDED IN THIS NOTICE BE LIABLE FOR ANY CLAIM, OR ANY SPECIAL INDIRECT OR CONSEQUENTIAL DAMAGES, OR ANY DAMAGES WHATSOEVER RESULTING FROM LOSS OF USE, DATA OR PROFITS, WHETHER IN AN ACTION OF CONTRACT, NEGLIGENCE OR OTHER TORTIOUS ACTION, ARISING OUT OF OR IN CONNECTION WITH THE USE OR PERFORMANCE OF THIS SOFTWARE. Except as contained in this notice, the name of a copyright holder shall not be used in advertising or otherwise to promote the sale, use or other dealings in this Software without prior written authorization of the copyright holder. All trademarks and registered trademarks mentioned herein are the property of their respective owners.

IPRoute2 (NA)

IPRoute2 is used for TCP/IP, Networking and Traffic control. The original download site for this software is : <http://www.linuxfoundation.org/collaborate/workgroups/networking/iproute2>This piece of software is made available under the terms and conditions of GPL V2.

mtpd (NA)

mtpd is used for VPN Network. The original download site for this software is : <http://libmtp.sourceforge.net/>This piece of software is made available under the terms and conditions of Apache License version 2.0.

MDNS Responder (NA)

MDNS Responder. The mDNSResponder project is a component of Bonjour, Apple's ease-of-use IP networking initiative. The original download site for this software is : <http://www.opensource.apple.com/tarballs/mDNSResponder/>This piece of software is made available under the terms and conditions of Apache License version 2.0.

NFC (NA)

NFC Semiconductor's NFC Library. Near Field Communication (NFC) is a set of short-range wireless technologies, typically requiring a distance of 4cm or less to initiate a connection. NFC allows you to share small payloads of data between an NFC tag and an Android-powered device, or between two Android-powered devices. This piece of software is made available under the terms and conditions of Apache License version 2.0.

Skia (NA)

Skia is a complete 2D graphic library for drawing Text, Geometries, and Images. The original download site for this software is : <http://code.google.com/p/skia/>Copyright (c) 2011 Google Inc. All rights reserved. Redistribution and use in source and binary forms, with or without modification, are permitted provided that the following conditions are met: * Redistributions of source code must retain the above copyright notice, this list of conditions and the following disclaimer. * Redistributions in binary form must reproduce the above copyright notice, this list of conditions and the following disclaimer in the documentation and/or other materials provided with the distribution. * Neither the name of Google Inc. nor the names of its contributors may be used to endorse or promote products derived from this software without specific prior written permission. THIS SOFTWARE IS PROVIDED BY THE COPYRIGHT HOLDERS AND CONTRIBUTORS "AS IS" AND ANY EXPRESS OR IMPLIED WARRANTIES, INCLUDING, BUT NOT LIMITED TO, THE IMPLIED WARRANTIES OF MERCHANTABILITY AND FITNESS FOR A PARTICULAR PURPOSE ARE DISCLAIMED. IN NO EVENT SHALL THE COPYRIGHT OWNER OR CONTRIBUTORS BE LIABLE FOR ANY DIRECT, INDIRECT, INCIDENTAL, SPECIAL, EXEMPLARY, OR

CONSEQUENTIAL DAMAGES (INCLUDING, BUT NOT LIMITED TO, PROCUREMENT OF SUBSTITUTE GOODS OR SERVICES; LOSS OF USE, DATA, OR PROFITS; OR BUSINESS INTERRUPTION) HOWEVER CAUSED AND ON ANY THEORY OF LIABILITY, WHETHER IN CONTRACT, STRICT LIABILITY, OR TORT (INCLUDING NEGLIGENCE OR OTHERWISE) ARISING IN ANY WAY OUT OF THE USE OF THIS SOFTWARE, EVEN IF ADVISED OF THE POSSIBILITY OF SUCH DAMAGE.

Sonic Audio Synthesis library (NA)

The original download site for this software is : <http://www.sonivoxmi.com/> This piece of software is made available under the terms and conditions of Apache License version 2.0.

Sqlite (3071100)

The original download site for this software is : www.sqlite.org. This piece of software is made available under the terms and conditions of Apache License version 2.0.

Nuance Speech Recognition engine (NA)

The original download site for this software is : <http://www.nuance.com/> This piece of software is made available under the terms and conditions of Apache License version 2.0.

C++ Standard Template Library library (5)

This TV uses Implementation of the C++ Standard Template Library. The original download site for this software is : <http://stlport.sourceforge.net> Boris Fomitchev grants Licensee a non-exclusive, non-transferable, royalty-free license to use STLport and its documentation without fee. By downloading, using, or copying STLport or any portion thereof, Licensee agrees to abide by the intellectual property laws and all other applicable laws of the United States of America, and to all of the terms and conditions of this Agreement. Licensee shall maintain the following copyright and permission notices on STLport sources and its documentation unchanged : Copyright 1999, 2000 Boris Fomitchev This material is provided "as is", with absolutely no warranty expressed or implied. Any use is at your own risk. Permission to use or copy this software for any purpose is hereby granted without fee, provided the above notices are retained on all copies. Permission to modify the code and to distribute modified code is granted, provided the above notices are retained, and a notice that the code was modified is included with the above copyright notice. The Licensee may distribute binaries compiled with STLport (whether

original or modified) without any royalties or restrictions. The Licensee may distribute original or modified STLport sources, provided that: The conditions indicated in the above permission notice are met; The following copyright notices are retained when present, and conditions provided in accompanying permission notices are met : Copyright 1994 Hewlett-Packard Company Copyright 1996, 97 Silicon Graphics Computer Systems, Inc. Copyright 1997 Moscow Center for SPARC Technology. Permission to use, copy, modify, distribute and sell this software and its documentation for any purpose is hereby granted without fee, provided that the above copyright notice appear in all copies and that both that copyright notice and this permission notice appear in supporting documentation. Hewlett-Packard Company makes no representations about the suitability of this software for any purpose. It is provided "as is" without express or implied warranty. Permission to use, copy, modify, distribute and sell this software and its documentation for any purpose is hereby granted without fee, provided that the above copyright notice appear in all copies and that both that copyright notice and this permission notice appear in supporting documentation. Silicon Graphics makes no representations about the suitability of this software for any purpose. It is provided "as is" without express or implied warranty. Permission to use, copy, modify, distribute and sell this software and its documentation for any purpose is hereby granted without fee, provided that the above copyright notice appear in all copies and that both that copyright notice and this permission notice appear in supporting documentation. Moscow Center for SPARC Technology makes no representations about the suitability of this software for any purpose. It is provided "as is" without express or implied warranty

svox (NA)

The original download site for this software is : <http://www.nuance.com/> This piece of software is made available under the terms and conditions of Apache License version 2.0.

tinyalsa (NA)

This TV uses tinyalsa: a small library to interface with ALSA in the Linux kernel The original download site for this software is : <http://github.com/tinyalsa> Copyright 2011, The Android Open Source Project Redistribution and use in source and binary forms, with or without modification, are permitted provided that the following conditions are met: * Redistributions of source code must retain the above copyright notice, this list of conditions and the following disclaimer. * Redistributions in binary form must reproduce the above copyright notice, this list of conditions and the

following disclaimer in the documentation and/or other materials provided with the distribution. * Neither the name of The Android Open Source Project nor the names of its contributors may be used to endorse or promote products derived from this software without specific prior written permission. THIS SOFTWARE IS PROVIDED BY The Android Open Source Project "AS IS" AND ANY EXPRESS OR IMPLIED WARRANTIES, INCLUDING, BUT NOT LIMITED TO, THE IMPLIED WARRANTIES OF MERCHANTABILITY AND FITNESS FOR A PARTICULAR PURPOSE ARE DISCLAIMED. IN NO EVENT SHALL The Android Open Source Project BE LIABLE FOR ANY DIRECT, INDIRECT, INCIDENTAL, SPECIAL, EXEMPLARY, OR CONSEQUENTIAL DAMAGES (INCLUDING, BUT NOT LIMITED TO, PROCUREMENT OF SUBSTITUTE GOODS OR SERVICES; LOSS OF USE, DATA, OR PROFITS; OR BUSINESS INTERRUPTION) HOWEVER CAUSED AND ON ANY THEORY OF LIABILITY, WHETHER IN CONTRACT, STRICT LIABILITY, OR TORT (INCLUDING NEGLIGENCE OR OTHERWISE) ARISING IN ANY WAY OUT OF THE USE OF THIS SOFTWARE, EVEN IF ADVISED OF THE POSSIBILITY OF SUCH DAMAGE.

Vorbis Decompression Library (NA)

This TV uses Tremolo ARM-optimized Ogg Vorbis decompression library. Vorbis is a general purpose audio and music encoding format contemporary to MPEG-4's AAC and TwinVQ, the next generation beyond MPEG audio layer 3. The original download site for this software is :

<http://wss.co.uk/pinknoise/tremo> Copyright (c) 2002-2008 Xiph.org Foundation Redistribution and use in source and binary forms, with or without modification, are permitted provided that the following conditions are met:- Redistributions of source code must retain the above copyright notice, this list of conditions and the following disclaimer.- Redistributions in binary form must reproduce the above copyright notice, this list of conditions and the following disclaimer in the documentation and/or other materials provided with the distribution.- Neither the name of the Xiph.org Foundation nor the names of its contributors may be used to endorse or promote products derived from this software without specific prior written permission. THIS SOFTWARE IS PROVIDED BY THE COPYRIGHT HOLDERS AND CONTRIBUTORS "AS IS" AND ANY EXPRESS OR IMPLIED WARRANTIES, INCLUDING, BUT NOT LIMITED TO, THE IMPLIED WARRANTIES OF MERCHANTABILITY AND FITNESS FOR A PARTICULAR PURPOSE ARE DISCLAIMED. IN NO EVENT SHALL THE FOUNDATION OR CONTRIBUTORS BE LIABLE FOR ANY DIRECT, INDIRECT, INCIDENTAL, SPECIAL, EXEMPLARY, OR CONSEQUENTIAL DAMAGES (INCLUDING, BUT

NOT LIMITED TO, PROCUREMENT OF SUBSTITUTE GOODS OR SERVICES; LOSS OF USE, DATA, OR PROFITS; OR BUSINESS INTERRUPTION) HOWEVER CAUSED AND ON ANY THEORY OF LIABILITY, WHETHER IN CONTRACT, STRICT LIABILITY, OR TORT (INCLUDING NEGLIGENCE OR OTHERWISE) ARISING IN ANY WAY OUT OF THE USE OF THIS SOFTWARE, EVEN IF ADVISED OF THE POSSIBILITY OF SUCH DAMAGE.

wpa_supplicant_Daemon (v0.8)

Library used by legacy HAL to talk to wpa_supplicant daemon. The original download site for this software is : http://hostap.epitest.fi/wpa_supplicant/ This piece of software is made available under the terms and conditions of GPL version 2.

gson (2.3)

Gson is a Java library that can be used to convert Java Objects into their JSON representation. It can also be used to convert a JSON string to an equivalent Java object. Gson can work with arbitrary Java objects including pre-existing objects that you do not have source-code of. The original download site for this software is : <https://code.google.com/p/google-gson/> This piece of software is made available under the terms and conditions of the Apache License 2.0

This software includes an implementation of the AES Cipher, licensed by Brian Gladman

The original download site for this software is : <http://www.gladman.me.uk/> This piece of software is licensed by Brian Gladman

libUpNp (1.2.1)

The original download site for this software is : <http://upnp.sourceforge.net/> This piece of software is made available under the terms and conditions of the BSD.

dnsmasq

Dnsmasq is a lightweight, easy to configure DNS forwarder and DHCP server

The original download site for this software is : <https://android.googlesource.com/platform/external/dnsmasq> This piece of software is made available under the terms and conditions of the GPL v2 license, which can be found below.

rftkill (0.4)

rfkill is a small users pace tool to query the state of the rfkill switches, buttons and subsystem interfaces. Some devices come with a hard switch that lets you kill different types of RF radios

The original download site for this software is : <http://wireless.kernel.org/en/users/Documentation/rfkill>This piece of software is made available under the terms and conditions of the GPL v2 license, which can be found below.

TomCrypt (1.1)

iwedia stack is using tomcrypt for sw decryptionThe original download site for this software is : <http://manpages.ubuntu.com/manpages/saucy/man3/libtomcrypt.3.html>This piece of software is made available under the terms and conditions of the DO WHAT THE FUCK YOU WANT TO PUBLIC LICENSE

AsyncHttpClient (1.4.6)

The original download site for this software is : <http://loopj.com/android-async-http/>This piece of software is made available under the terms and conditions of the APACHE LICENSE 2.0

TP Vision Netherlands B.V. is grateful to the groups and individuals above for their contributions.

GNU GENERAL PUBLIC LICENSE

Version 2, June 1991

Copyright (C) 1989, 1991 Free Software Foundation, Inc.

51 Franklin Street, Fifth Floor, Boston, MA 02110-1301, USA

Everyone is permitted to copy and distribute verbatim copies

of this license document, but changing it is not allowed.

Preamble

The licenses for most software are designed to take away your freedom to share and change it. By contrast, the GNU General Public License is intended to guarantee your freedom to share and change free software--to make sure the software is free for all its users. This General Public License applies to most of the Free Software Foundation's software and to any other program whose authors commit to using it.

(Some other Free Software Foundation software is covered by the GNU Lesser General Public License instead.) You can apply it to your programs, too.

When we speak of free software, we are referring to freedom, not price. Our General Public Licenses are designed to make sure that you have the freedom to distribute copies of free software (and charge for this service if you wish), that you receive source code or can get it if you want it, that you can change the software or use pieces of it in new free programs; and that you know you can do these things.

To protect your rights, we need to make restrictions that forbid anyone to deny you these rights or to ask you to surrender the rights. These restrictions translate to certain responsibilities for you if you distribute copies of the software, or if you modify it.

For example, if you distribute copies of such a program, whether gratis or for a fee, you must give the recipients all the rights that you have. You must make sure that they, too, receive or can get the source code. And you must show them these terms so they know their rights.

We protect your rights with two steps: (1) copyright the software, and (2) offer you this license which gives you legal permission to copy, distribute and/or modify the software.

Also, for each author's protection and ours, we want to make certain that everyone understands that there is no warranty for this free software. If the software is modified by someone else and passed on, we want its recipients to know that what they have is not the original, so that any problems introduced by others will not reflect on the original authors' reputations.

Finally, any free program is threatened constantly by software patents. We wish to avoid the danger that redistributors of a free program will individually obtain patent licenses, in effect making the program proprietary. To prevent this, we have made it clear that any patent must be licensed for everyone's free use or not licensed at all.

The precise terms and conditions for copying, distribution and modification follow.

TERMS AND CONDITIONS FOR COPYING, DISTRIBUTION AND MODIFICATION

Activities other than copying, distribution and modification are not covered by this License; they are outside its scope. The act of running the Program is not restricted, and the output from the Program is covered only if its contents constitute a work based on the Program (independent of having been made by running the Program). Whether that is true depends on what the Program does.

You may charge a fee for the physical act of transferring a copy, and you may at your option offer warranty protection in exchange for a fee.

a) You must cause the modified files to carry prominent notices stating that you changed the files and the date of any change.

b) You must cause any work that you distribute or publish, that in whole or in part contains or is derived from the Program or any part thereof, to be licensed as a whole at no charge to all third parties under the terms of this License.

c) If the modified program normally reads commands interactively when run, you must cause it, when started running for such interactive use in the most ordinary way, to print or display an announcement including an appropriate copyright notice and a notice that there is no warranty (or else, saying that you provide a warranty) and that users may redistribute the program under these conditions, and telling the user how to view a copy of this License. (Exception: if the Program itself is interactive but does not normally print such an announcement, your work based on the Program is not required to print an announcement.)

These requirements apply to the modified work as a whole. If identifiable sections of that work are not derived from the Program, and can be reasonably considered independent and separate works in themselves, then this License, and its terms, do not apply to those sections when you distribute them as separate works. But when you distribute the same sections as part of a whole which is a work based on the Program, the distribution of the whole must be on the terms of this License, whose permissions for other licensees extend to the entire whole, and thus to each and every part regardless of who wrote it.

Thus, it is not the intent of this section to claim rights or contest your rights to work written entirely by you; rather, the intent is to exercise the right to control the distribution of derivative or collective works based on the Program.

In addition, mere aggregation of another work not based on the Program with the Program (or with a work based on the Program) on a volume of a storage or distribution medium does not bring the other work under the scope of this License.

a) Accompany it with the complete corresponding machine-readable source code, which must be distributed under the terms of Sections 1 and 2 above on a medium customarily used for software interchange; or,

b) Accompany it with a written offer, valid for at least three years, to give any third party, for a charge no more than your cost of physically performing source distribution, a complete machine-readable copy of the corresponding source code, to be distributed under the terms of Sections 1 and 2 above on a medium customarily used for software interchange; or,

c) Accompany it with the information you received as to the offer to distribute corresponding source code. (This alternative is allowed only for noncommercial distribution and only if you received the program in object code or executable form with such an offer, in accord with Subsection b above.)

The source code for a work means the preferred form of the work for making modifications to it. For an executable work, complete source code means all the source code for all modules it contains, plus any associated interface definition files, plus the scripts used to control compilation and installation of the executable. However, as a special exception, the source code distributed need not include anything that is normally distributed (in either source or binary form) with the major components (compiler, kernel, and so on) of the operating system on which the executable runs, unless that component itself accompanies the executable.

If distribution of executable or object code is made by offering access to copy from a designated place, then offering equivalent access to copy the source code from the same place counts as distribution of the source code, even though third parties are not compelled to copy the source along with the object code.

If any portion of this section is held invalid or unenforceable under any particular circumstance, the balance of the section is intended to apply and the section as a whole is intended to apply in other circumstances.

It is not the purpose of this section to induce you to infringe any patents or other property right claims or to contest validity of any such claims; this section has the sole purpose of protecting the integrity of the free software distribution system, which is implemented by public license practices. Many people have made generous contributions to the wide range of software distributed through that system in reliance on consistent application of that system; it is up to the author/donor to decide if he or she is willing to distribute software through any other system and a licensee cannot impose that choice.

This section is intended to make thoroughly clear what is believed to be a consequence of the rest of this License.

Each version is given a distinguishing version number. If the Program specifies a version number of this License which applies to it and "any later version", you have the option of following the terms and conditions either of that version or of any later version published by the Free Software Foundation. If the Program does not specify a version number of this License, you may choose any version ever published by the Free Software Foundation.

NO WARRANTY

GNU LESSER GENERAL PUBLIC LICENSE

Version 2.1, February 1999

Copyright (C) 1991, 1999 Free Software Foundation, Inc.

51 Franklin Street, Fifth Floor, Boston, MA 02110-1301 USA

Everyone is permitted to copy and distribute verbatim copies

of this license document, but changing it is not allowed.

[This is the first released version of the Lesser GPL. It also counts as the successor of the GNU Library Public License, version 2, hence the version number 2.1.]

Preamble

The licenses for most software are designed to take away your freedom to share and change it. By contrast, the GNU General Public Licenses are intended to guarantee your freedom to share and change free software--to make sure the software is free for all its users.

This license, the Lesser General Public License, applies to some specially designated software packages--typically libraries--of the Free Software Foundation and other authors who decide to use it. You can use it too, but we suggest you first think carefully about whether this license or the ordinary General Public License is the better strategy to use in any particular case, based on the explanations below.

When we speak of free software, we are referring to freedom of use, not price. Our General Public Licenses are designed to make sure that you have the freedom to distribute copies of free software (and charge for this service if you wish); that you receive source code or can get it if you want it; that you can change the software and use pieces of it in new free programs; and that you are informed that you can do these things.

To protect your rights, we need to make restrictions that forbid distributors to deny you these rights or to ask you to surrender these rights. These restrictions translate to certain responsibilities for you if you distribute copies of the library or if you modify it.

For example, if you distribute copies of the library, whether gratis or for a fee, you must give the recipients all the rights that we gave you. You must make sure that they, too, receive or can get the source code. If you link other code with the library, you must provide complete object files to the

recipients, so that they can relink them with the library after making changes to the library and recompiling it. And you must show them these terms so they know their rights.

We protect your rights with a two-step method: (1) we copyright the library, and (2) we offer you this license, which gives you legal permission to copy, distribute and/or modify the library.

To protect each distributor, we want to make it very clear that there is no warranty for the free library. Also, if the library is modified by someone else and passed on, the recipients should know that what they have is not the original version, so that the original author's reputation will not be affected by problems that might be introduced by others.

Finally, software patents pose a constant threat to the existence of any free program. We wish to make sure that a company cannot effectively restrict the users of a free program by obtaining a restrictive license from a patent holder. Therefore, we insist that any patent license obtained for a version of the library must be consistent with the full freedom of use specified in this license.

Most GNU software, including some libraries, is covered by the ordinary GNU General Public License. This license, the GNU Lesser General Public License, applies to certain designated libraries, and is quite different from the ordinary General Public License. We use this license for certain libraries in order to permit linking those libraries into non-free programs.

When a program is linked with a library, whether statically or using a shared library, the combination of the two is legally speaking a combined work, a derivative of the original library. The ordinary General Public License therefore permits such linking only if the entire combination fits its criteria of freedom. The Lesser General Public License permits more lax criteria for linking other code with the library.

We call this license the "Lesser" General Public License because it does Less to protect the user's freedom than the ordinary General Public License. It also provides other free software developers Less of an advantage over competing non-free programs. These disadvantages are the reason we use the ordinary General Public License for many libraries. However, the Lesser license provides advantages in certain special circumstances.

For example, on rare occasions, there may be a special need to encourage the widest possible use of a certain library, so that it becomes a de-facto standard. To achieve this, non-free programs must be allowed to use the library. A more frequent case is that a free library does the same job as widely used non-free libraries. In this case, there is little to gain by limiting the free library to free software only, so we use the Lesser General Public License.

In other cases, permission to use a particular library in non-free programs enables a greater number of people to use a large body of free software. For example, permission to use the GNU C Library in non-free programs enables many more people to use the whole GNU operating system, as well as its variant, the GNU/Linux operating system.

Although the Lesser General Public License is less protective of the users' freedom, it does ensure that the user of a program that is linked with the Library has the freedom and the wherewithal to run that program using a modified version of the Library.

The precise terms and conditions for copying, distribution and modification follow. Pay close attention to the difference between a "work based on the library" and a "work that uses the library". The former contains code derived from the library, whereas the latter must be combined with the library in order to run.

TERMS AND CONDITIONS FOR COPYING, DISTRIBUTION AND MODIFICATION

A "library" means a collection of software functions and/or data prepared so as to be conveniently linked with application programs (which use some of those functions and data) to form executables.

The "Library", below, refers to any such software library or work which has been distributed under these terms. A "work based on the Library" means either the Library or any derivative work under copyright law: that is to say, a work containing the Library or a portion of it, either verbatim or with modifications and/or translated straightforwardly into another language. (Hereinafter, translation is included without limitation in the term "modification".)

"Source code" for a work means the preferred form of the work for making modifications to it. For a library, complete source code means all the source code for all modules it contains, plus any associated interface definition files, plus the scripts used to control compilation and installation of the library.

Activities other than copying, distribution and modification are not covered by this License; they are outside its scope. The act of running a program using the Library is not restricted, and output from such a program is covered only if its contents constitute a work based on the Library (independent of the use of the Library in a tool for writing it). Whether that is true depends on what the Library does and what the program that uses the Library does.

You may charge a fee for the physical act of transferring a copy, and you may at your option offer warranty protection in exchange for a fee.

?a) The modified work must itself be a software library.

?b) You must cause the files modified to carry

prominent notices stating that you changed the files and the date of any change.

?c) You must cause the whole of the work to be licensed at no charge to all third parties under the terms of this License.

?d) If a facility in the modified Library refers to a function or a table of data to be supplied by an application program that uses the facility, other than as an argument passed when the facility is invoked, then you must make a good faith effort to ensure that, in the event an application does not supply such function or table, the facility still operates, and performs whatever part of its purpose remains meaningful.

(For example, a function in a library to compute square roots has a purpose that is entirely well-defined independent of the application. Therefore, Subsection 2d requires that any application-supplied function or table used by this function must be optional: if the application does not supply it, the square root function must still compute square roots.)

These requirements apply to the modified work as a whole. If identifiable sections of that work are not derived from the Library, and can be reasonably considered independent and separate works in themselves, then this License, and its terms, do not apply to those sections when you distribute them as separate works. But when you distribute the same sections as part of a whole which is a work based on the Library, the distribution of the whole must be on the terms of this License, whose permissions for other licensees extend to the entire whole, and thus to each and every part regardless of who wrote it.

Thus, it is not the intent of this section to claim rights or contest your rights to work written entirely by you; rather, the intent is to exercise the right to control the distribution of derivative or collective works based on the Library.

In addition, mere aggregation of another work not based on the Library with the Library (or with a work based on the Library) on a volume of a storage or distribution medium does not bring the other work under the scope of this License.

Once this change is made in a given copy, it is irreversible for that copy, so the ordinary GNU General Public License applies to all subsequent copies and derivative works made from that copy.

This option is useful when you wish to copy part of the code of the Library into a program that is not a library.

If distribution of object code is made by offering access to copy from a designated place, then offering equivalent access to copy the source code from the same place satisfies the requirement to distribute the source code, even though third parties are not compelled to copy the source along with the object

code.

However, linking a "work that uses the Library" with the Library creates an executable that is a derivative of the Library (because it contains portions of the Library), rather than a "work that uses the library". The executable is therefore covered by this License. Section 6 states terms for distribution of such executables.

When a "work that uses the Library" uses material from a header file that is part of the Library, the object code for the work may be a derivative work of the Library even though the source code is not. Whether this is true is especially significant if the work can be linked without the Library, or if the work is itself a library. The threshold for this to be true is not precisely defined by law.

If such an object file uses only numerical parameters, data structure layouts and accessors, and small macros and small inline functions (ten lines or less in length), then the use of the object file is unrestricted, regardless of whether it is legally a derivative work. (Executables containing this object code plus portions of the Library will still fall under Section 6.)

Otherwise, if the work is a derivative of the Library, you may distribute the object code for the work under the terms of Section 6. Any executables containing that work also fall under Section 6, whether or not they are linked directly with the Library itself.

You must give prominent notice with each copy of the work that the Library is used in it and that the Library and its use are covered by this License. You must supply a copy of this License. If the work during execution displays copyright notices, you must include the copyright notice for the Library among them, as well as a reference directing the user to the copy of this License. Also, you must do one of these things:

?a) Accompany the work with the complete corresponding machine-readable source code for the Library including whatever changes were used in the work (which must be distributed under Sections 1 and 2 above); and, if the work is an executable linked with the Library, with the complete machine-readable "work that uses the Library", as object code and/or source code, so that the user can modify the Library and then relink to produce a modified executable containing the modified Library. (It is understood that the user who changes the contents of definitions files in the Library will not necessarily be able to recompile the application to use the modified definitions.)

?b) Use a suitable shared library mechanism for linking with the Library. A suitable mechanism is one that (1) uses at run time a copy of the library already present on the user's computer system, rather than copying library functions into the executable, and (2) will operate properly with a modified version of the library, if the user installs one, as long as the modified

version is interface-compatible with the version that the work was made with.

?c) Accompany the work with a written offer, valid for at least three years, to give the same user the materials specified in Subsection 6a, above, for a charge no more than the cost of performing this distribution.

?d) If distribution of the work is made by offering access to copy from a designated place, offer equivalent access to copy the above specified materials from the same place.

?e) Verify that the user has already received a copy of these materials or that you have already sent this user a copy.

For an executable, the required form of the "work that uses the Library" must include any data and utility programs needed for reproducing the executable from it. However, as a special exception, the materials to be distributed need not include anything that is normally distributed (in either source or binary form) with the major components (compiler, kernel, and so on) of the operating system on which the executable runs, unless that component itself accompanies the executable.

It may happen that this requirement contradicts the license restrictions of other proprietary libraries that do not normally accompany the operating system. Such a contradiction means you cannot use both them and the Library together in an executable that you distribute.

?a) Accompany the combined library with a copy of the same work based on the Library, uncombined with any other library facilities. This must be distributed under the terms of the Sections above.

?b) Give prominent notice with the combined library of the fact that part of it is a work based on the Library, and explaining where to find the accompanying uncombined form of the same work.

If any portion of this section is held invalid or unenforceable under any particular circumstance, the balance of the section is intended to apply, and the section as a whole is intended to apply in other circumstances.

It is not the purpose of this section to induce you to infringe any patents or other property right claims or to contest validity of any such claims; this section has the sole purpose of protecting the integrity of the free software distribution system which is implemented by public license practices. Many people have made generous contributions to the wide range of software distributed through that system in reliance on consistent application of that system; it is up to the author/donor to decide if he or she is willing to distribute software through any other system and a licensee cannot impose that choice.

This section is intended to make thoroughly clear what is believed to be a consequence of the rest of this License.

Each version is given a distinguishing version number. If the Library specifies a version number of this License which applies to it and "any later version", you have the option of following the terms and conditions either of that version or of any later version published by the Free Software Foundation. If the Library does not specify a license version number, you may choose any version ever published by the Free Software Foundation.

NO WARRANTY

BSD LICENSE

Redistribution and use in source and binary forms, with or without modification, are permitted provided that the following conditions are met:

THIS SOFTWARE IS PROVIDED BY THE REGENTS AND CONTRIBUTORS "AS IS" AND ANY EXPRESS OR IMPLIED WARRANTIES, INCLUDING, BUT NOT LIMITED TO, THE IMPLIED WARRANTIES OF MERCHANTABILITY AND FITNESS FOR A PARTICULAR PURPOSE ARE DISCLAIMED. IN NO EVENT SHALL THE REGENTS OR CONTRIBUTORS BE LIABLE FOR ANY DIRECT, INDIRECT, INCIDENTAL, SPECIAL, EXEMPLARY, OR CONSEQUENTIAL DAMAGES (INCLUDING, BUT NOT LIMITED TO, PROCUREMENT OF SUBSTITUTE GOODS OR SERVICES; LOSS OF USE, DATA, OR PROFITS; OR BUSINESS INTERRUPTION) HOWEVER CAUSED AND ON ANY THEORY OF LIABILITY, WHETHER IN CONTRACT, STRICT LIABILITY, OR TORT (INCLUDING NEGLIGENCE OR OTHERWISE) ARISING IN ANY WAY OUT OF THE USE OF THIS SOFTWARE, EVEN IF ADVISED OF THE POSSIBILITY OF SUCH DAMAGE.

MIT LICENSE

Permission is hereby granted, free of charge, to any person obtaining

a copy of this software and associated documentation files (the

"Software"), to deal in the Software without restriction, including

without limitation the rights to use, copy, modify, merge, publish,

distribute, sublicense, and/or sell copies of the

Software, and to

permit persons to whom the Software is furnished to do so, subject to

the following conditions:

The above copyright notice and this permission notice shall be included

in all copies or substantial portions of the Software.

THE SOFTWARE IS PROVIDED "AS IS", WITHOUT WARRANTY OF ANY KIND,

EXPRESS OR IMPLIED, INCLUDING BUT NOT LIMITED TO THE WARRANTIES OF

MERCHANTABILITY, FITNESS FOR A PARTICULAR PURPOSE AND NONINFRINGEMENT.

IN NO EVENT SHALL THE AUTHORS OR COPYRIGHT HOLDERS BE LIABLE FOR ANY

CLAIM, DAMAGES OR OTHER LIABILITY, WHETHER IN AN ACTION OF CONTRACT,

TORT OR OTHERWISE, ARISING FROM, OUT OF OR IN CONNECTION WITH THE

SOFTWARE OR THE USE OR OTHER DEALINGS IN THE SOFTWARE.

Apache
License

Version 2.0,
January 2004

<http://www.apache.org/licenses/>

TERMS AND CONDITIONS FOR USE,
REPRODUCTION, AND DISTRIBUTION

1. Definitions.

"License" shall mean the terms and conditions for use, reproduction,

and distribution as defined by Sections 1 through 9 of this document.

"Licensor" shall mean the copyright owner or entity authorized by

the copyright owner that is granting the License.

"Legal Entity" shall mean the union of the acting entity and all other entities that control, are controlled by, or are under common control with that entity. For the purposes of this definition, "control" means (i) the power, direct or indirect, to cause the direction or management of such entity, whether by contract or otherwise, or (ii) ownership of fifty percent (50%) or more of the outstanding shares, or (iii) beneficial ownership of such entity.

"You" (or "Your") shall mean an individual or Legal Entity exercising permissions granted by this License.

"Source" form shall mean the preferred form for making modifications, including but not limited to software source code, documentation source, and configuration files.

"Object" form shall mean any form resulting from mechanical transformation or translation of a Source form, including but not limited to compiled object code, generated documentation, and conversions to other media types.

"Work" shall mean the work of authorship, whether in Source or Object form, made available under the License, as indicated by a copyright notice that is included in or attached to the work (an example is provided in the Appendix below).

"Derivative Works" shall mean any work, whether in Source or Object form, that is based on (or derived from) the Work and for which the

editorial revisions, annotations, elaborations, or other modifications

represent, as a whole, an original work of authorship. For the purposes

of this License, Derivative Works shall not include works that remain

separable from, or merely link (or bind by name) to the interfaces of, the Work and Derivative Works thereof.

"Contribution" shall mean any work of authorship, including

the original version of the Work and any modifications or additions

to that Work or Derivative Works thereof, that is intentionally

submitted to Licensor for inclusion in the Work by the copyright owner

or by an individual or Legal Entity authorized to submit on behalf of

the copyright owner. For the purposes of this definition, "submitted"

means any form of electronic, verbal, or written communication sent

to the Licensor or its representatives, including but not limited to

communication on electronic mailing lists, source code control systems,

and issue tracking systems that are managed by, or on behalf of, the

Licensor for the purpose of discussing and improving the Work, but

excluding communication that is conspicuously marked or otherwise

designated in writing by the copyright owner as "Not a Contribution."

"Contributor" shall mean Licensor and any individual or Legal Entity

on behalf of whom a Contribution has been received by Licensor and

subsequently incorporated within the Work.

2. Grant of Copyright License. Subject to the terms and conditions of

this License, each Contributor hereby grants to You a perpetual,

worldwide, non-exclusive, no-charge, royalty-

free, irrevocable

copyright license to reproduce, prepare
Derivative Works of,

publicly display, publicly perform, sublicense,
and distribute the

Work and such Derivative Works in Source or
Object form.

3. Grant of Patent License. Subject to the terms
and conditions of

this License, each Contributor hereby grants to
You a perpetual,

worldwide, non-exclusive, no-charge, royalty-
free, irrevocable

(except as stated in this section) patent license
to make, have made,

use, offer to sell, sell, import, and otherwise
transfer the Work,

where such license applies only to those
patent claims licensable

by such Contributor that are necessarily
infringed by their

Contribution(s) alone or by combination of
their Contribution(s)

with the Work to which such Contribution(s)
was submitted. If You

institute patent litigation against any entity
(including a

cross-claim or counterclaim in a lawsuit)
alleging that the Work

or a Contribution incorporated within the Work
constitutes direct

or contributory patent infringement, then any
patent licenses

granted to You under this License for that
Work shall terminate

as of the date such litigation is filed.

4. Redistribution. You may reproduce and
distribute copies of the

Work or Derivative Works thereof in any
medium, with or without

modifications, and in Source or Object form,
provided that You

meet the following conditions:

(a) You must give any other recipients of the
Work or

Derivative Works a copy of this License;
and

(b) You must cause any modified files to carry
prominent notices

stating that You changed the files; and

(c) You must retain, in the Source form of any
Derivative Works

that You distribute, all copyright, patent,
trademark, and

attribution notices from the Source form
of the Work,

excluding those notices that do not
pertain to any part of

the Derivative Works; and

(d) If the Work includes a "NOTICE" text file as
part of its

distribution, then any Derivative Works
that You distribute must

include a readable copy of the
attribution notices contained

within such NOTICE file, excluding those
notices that do not

pertain to any part of the Derivative
Works, in at least one

of the following places: within a NOTICE
text file distributed

as part of the Derivative Works; within
the Source form or

documentation, if provided along with
the Derivative Works; or,

within a display generated by the
Derivative Works, if and

wherever such third-party notices
normally appear. The contents

of the NOTICE file are for informational
purposes only and

do not modify the License. You may add
Your own attribution

notices within Derivative Works that You
distribute, alongside

or as an addendum to the NOTICE text
from the Work, provided

that such additional attribution notices
cannot be construed

as modifying the License.

You may add Your own copyright statement to Your modifications and

may provide additional or different license terms and conditions

for use, reproduction, or distribution of Your modifications, or

for any such Derivative Works as a whole, provided Your use,

reproduction, and distribution of the Work otherwise complies with

the conditions stated in this License.

5. Submission of Contributions. Unless You explicitly state otherwise,

any Contribution intentionally submitted for inclusion in the Work

by You to the Licensor shall be under the terms and conditions of

this License, without any additional terms or conditions.

Notwithstanding the above, nothing herein shall supersede or modify

the terms of any separate license agreement you may have executed

with Licensor regarding such Contributions.

6. Trademarks. This License does not grant permission to use the trade

names, trademarks, service marks, or product names of the Licensor,

except as required for reasonable and customary use in describing the

origin of the Work and reproducing the content of the NOTICE file.

7. Disclaimer of Warranty. Unless required by applicable law or

agreed to in writing, Licensor provides the Work (and each

Contributor provides its Contributions) on an "AS IS" BASIS,

WITHOUT WARRANTIES OR CONDITIONS OF ANY KIND, either express or

implied, including, without limitation, any warranties or conditions

of TITLE, NON-INFRINGEMENT, MERCHANTABILITY, or FITNESS FOR A

PARTICULAR PURPOSE. You are solely responsible for determining the

appropriateness of using or redistributing the Work and assume any

risks associated with Your exercise of permissions under this License.

8. Limitation of Liability. In no event and under no legal theory,

whether in tort (including negligence), contract, or otherwise,

unless required by applicable law (such as deliberate and grossly

negligent acts) or agreed to in writing, shall any Contributor be

liable to You for damages, including any direct, indirect, special,

incidental, or consequential damages of any character arising as a

result of this License or out of the use or inability to use the

Work (including but not limited to damages for loss of goodwill,

work stoppage, computer failure or malfunction, or any and all

other commercial damages or losses), even if such Contributor

has been advised of the possibility of such damages.

9. Accepting Warranty or Additional Liability. While redistributing

the Work or Derivative Works thereof, You may choose to offer,

and charge a fee for, acceptance of support, warranty, indemnity,

or other liability obligations and/or rights consistent with this

License. However, in accepting such obligations, You may act only

on Your own behalf and on Your sole responsibility, not on behalf

of any other Contributor, and only if You agree to indemnify,

defend, and hold each Contributor harmless for any liability

incurred by, or claims asserted against, such Contributor by reason

of your accepting any such warranty or additional liability.

END OF TERMS AND CONDITIONS

APPENDIX: How to apply the Apache License to your work.

To apply the Apache License to your work, attach the following

boilerplate notice, with the fields enclosed by brackets "[]"

replaced with your own identifying information. (Don't include

the brackets!) The text should be enclosed in the appropriate

comment syntax for the file format. We also recommend that a

file or class name and description of purpose be included on the

same "printed page" as the copyright notice for easier

identification within third-party archives.

Copyright [yyyy] [name of copyright owner]

Licensed under the Apache License, Version 2.0 (the "License");

you may not use this file except in compliance with the License.

You may obtain a copy of the License at

<http://www.apache.org/licenses/LICENSE-2.0>

Unless required by applicable law or agreed to in writing, software

distributed under the License is distributed on an "AS IS" BASIS,

WITHOUT WARRANTIES OR CONDITIONS OF ANY KIND, either express or implied.

See the License for the specific language governing permissions and

limitations under the License.

This copy of the libpng notices is provided for your convenience. In case of

any discrepancy between this copy and the notices in the file png.h that is

included in the libpng distribution, the latter shall prevail.

COPYRIGHT NOTICE, DISCLAIMER, and LICENSE:

If you modify libpng you may insert additional notices immediately following

this sentence.

This code is released under the libpng license.

libpng versions 1.2.6, August 15, 2004, through 1.4.1, February 25, 2010, are

Copyright (c) 2004, 2006-2007 Glenn Randers-Pehrson, and are

distributed according to the same disclaimer and license as libpng-1.2.5

with the following individual added to the list of Contributing Authors

Cosmin Truta

libpng versions 1.0.7, July 1, 2000, through 1.2.5 - October 3, 2002, are

Copyright (c) 2000-2002 Glenn Randers-Pehrson, and are

distributed according to the same disclaimer and license as libpng-1.0.6

with the following individuals added to the list of Contributing Authors

Simon-Pierre Cadieux

Eric S. Raymond

Gilles Vollant

and with the following additions to the disclaimer:

There is no warranty against interference with your

enjoyment of the

library or against infringement. There is no warranty that our

efforts or the library will fulfill any of your particular purposes

or needs. This library is provided with all faults, and the entire

risk of satisfactory quality, performance, accuracy, and effort is with

the user.

libpng versions 0.97, January 1998, through 1.0.6, March 20, 2000, are

Copyright (c) 1998, 1999 Glenn Randers-Pehrson, and are

distributed according to the same disclaimer and license as libpng-0.96,

with the following individuals added to the list of Contributing Authors:

Tom Lane

Glenn Randers-Pehrson

Willem van Schaik

libpng versions 0.89, June 1996, through 0.96, May 1997, are

Copyright (c) 1996, 1997 Andreas Dilger

Distributed according to the same disclaimer and license as libpng-0.88,

with the following individuals added to the list of Contributing Authors:

John Bowler

Kevin Bracey

Sam Bushell

Magnus Holmgren

Greg Roelofs

Tom Tanner

libpng versions 0.5, May 1995, through 0.88, January 1996, are

Copyright (c) 1995, 1996 Guy Eric Schalnat, Group 42, Inc.

For the purposes of this copyright and license, "Contributing Authors"

is defined as the following set of individuals:

Andreas Dilger

Dave Martindale

Guy Eric Schalnat

Paul Schmidt

Tim Wegner

The PNG Reference Library is supplied "AS IS". The Contributing Authors

and Group 42, Inc. disclaim all warranties, expressed or implied,

including, without limitation, the warranties of merchantability and of

fitness for any purpose. The Contributing Authors and Group 42, Inc.

assume no liability for direct, indirect, incidental, special, exemplary,

or consequential damages, which may result from the use of the PNG

Reference Library, even if advised of the possibility of such damage.

Permission is hereby granted to use, copy, modify, and distribute this

source code, or portions hereof, for any purpose, without fee, subject

to the following restrictions:

be misrepresented as being the original source.

source or altered source distribution.

The Contributing Authors and Group 42, Inc. specifically permit, without

fee, and encourage the use of this source code as a component to

supporting the PNG file format in commercial products. If you use this

source code in a product, acknowledgment is not required but would be

A "png_get_copyright" function is available, for convenient use in "about"

boxes and the like:

```
printf("%s",png_get_copyright(NULL));
```

Also, the PNG logo (in PNG format, of course) is supplied in the files "pngbar.png.jpg" and "pngbar.jpg (88x31) and "pngnow.png.jpg" (98x31).

Libpng is OSI Certified Open Source Software. OSI Certified Open Source is a certification mark of the Open Source Initiative.

Glenn Randers-Pehrson
glennrp at users.sourceforge.net
February 25, 2010

This software is based in part on the work of the FreeType Team.

The FreeType Project
LICENSE

2006-Jan-27

Copyright 1996-2002,
2006 by
David Turner, Robert Wilhelm, and
Werner Lemberg

Introduction

The FreeType Project is distributed in several archive packages; some of them may contain, in addition to the

FreeType font engine, various tools and contributions which rely on, or relate to, the FreeType Project.

This license applies to all files found in such packages, and which do not fall under their own explicit license. The license affects thus the FreeType font engine, the test programs, documentation and makefiles, at the very least.

This license was inspired by the BSD, Artistic, and IJG (Independent JPEG Group) licenses, which all encourage inclusion and use of free software in commercial and freeware products alike. As a consequence, its main points are that:

- o We don't promise that this software works. However, we will be

- interested in any kind of bug reports. ('as is' distribution)

- o You can use this software for whatever you want, in parts or

- full form, without having to pay us. ('royalty-free' usage)

- o You may not pretend that you wrote this software. If you use

- it, or only parts of it, in a program, you must acknowledge

- somewhere in your documentation that you have used the

- FreeType code. ('credits')

We specifically permit and encourage the inclusion of this

software, with or without modifications, in commercial products.

We disclaim all warranties covering The FreeType Project and

assume no liability related to The FreeType Project.

Finally, many people asked us for a preferred form for a credit/disclaimer to use in compliance with this license. We thus encourage you to use the following text:

""

Portions of this software are copyright ?<year>
The FreeType
Project (www.freetype.org). All rights reserved.

""

Please replace <year> with the value from the FreeType version you actually use.

Legal Terms

=====

Throughout this license, the terms 'package', 'FreeType Project', and 'FreeType archive' refer to the set of files originally distributed by the authors (David Turner, Robert Wilhelm, and Werner Lemberg) as the 'FreeType Project', be they named as alpha, beta or final release.

'You' refers to the licensee, or person using the project, where

'using' is a generic term including compiling the project's source code as well as linking it to form a 'program' or 'executable'.

This program is referred to as 'a program using the FreeType engine'.

This license applies to all files distributed in the original

FreeType Project, including all source code, binaries and

documentation, unless otherwise stated in the file in its

original, unmodified form as distributed in the original archive.

If you are unsure whether or not a particular file is covered by

this license, you must contact us to verify this.

The FreeType Project is copyright (C) 1996-2000 by David Turner,

Robert Wilhelm, and Werner Lemberg. All rights reserved except as

specified below.

THE FREETYPE PROJECT IS PROVIDED 'AS IS' WITHOUT WARRANTY OF ANY

KIND, EITHER EXPRESS OR IMPLIED, INCLUDING, BUT NOT LIMITED TO,

WARRANTIES OF MERCHANTABILITY AND FITNESS FOR A PARTICULAR

PURPOSE. IN NO EVENT WILL ANY OF THE AUTHORS OR COPYRIGHT HOLDERS

BE LIABLE FOR ANY DAMAGES CAUSED BY THE USE OR THE INABILITY TO

USE, OF THE FREETYPE PROJECT.

This license grants a worldwide, royalty-free, perpetual and

irrevocable right and license to use, execute, perform, compile,

display, copy, create derivative works of, distribute and

sublicense the FreeType Project (in both source and object code

forms) and derivative works thereof for any purpose; and to

authorize others to exercise some or all of the rights granted

herein, subject to the following conditions:

- o Redistribution of source code must retain

this license file

('FTL.TXT') unaltered; any additions, deletions or changes to

the original files must be clearly indicated in accompanying

documentation. The copyright notices of the unaltered,

original files must be preserved in all copies of source files.

o Redistribution in binary form must provide a disclaimer that

states that the software is based in part of the work of the

FreeType Team, in the distribution documentation. We also

encourage you to put an URL to the FreeType web page in your

documentation, though this isn't mandatory.

These conditions apply to any software derived from or based on

the FreeType Project, not just the unmodified files. If you use

our work, you must acknowledge us. However, no fee need be paid

to us.

Neither the FreeType authors and contributors nor you shall use

the name of the other for commercial, advertising, or promotional

purposes without specific prior written permission.

We suggest, but do not require, that you use one or more of the

following phrases to refer to this software in your documentation

or advertising materials: 'FreeType Project', 'FreeType Engine',

'FreeType library', or 'FreeType Distribution'.

As you have not signed this license, you are not required to

accept it. However, as the FreeType Project is copyrighted

material, only this license, or another one contracted with the

authors, grants you the right to use, distribute, and modify it.

Therefore, by using, distributing, or modifying the FreeType

Project, you indicate that you understand and accept all the terms

of this license.

There are two mailing lists related to FreeType:

o freetype@nongnu.org

Discusses general use and applications of FreeType, as well as

future and wanted additions to the library and distribution.

If you are looking for support, start in this list if you

haven't found anything to help you in the documentation.

o freetype-devel@nongnu.org

Discusses bugs, as well as engine internals, design issues,

specific licenses, porting, etc.

Our home page can be found at

<http://www.freetype.org>

--- end of FTL.TXT ---

LICENSE ISSUES

=====

The OpenSSL toolkit stays under a dual license, i.e. both the conditions of

the OpenSSL License and the original SSLeay license apply to the toolkit.

See below for the actual license texts. Actually both licenses are BSD-style

Open Source licenses. In case of any license issues related to OpenSSL

please contact openssl-core@openssl.org.

OpenSSL License

/* =====

* Copyright (c) 1998-2011 The OpenSSL Project. All rights reserved.

*

* Redistribution and use in source and binary forms, with or without

* modification, are permitted provided that the following conditions

* are met:

*

* 1. Redistributions of source code must retain the above copyright

* notice, this list of conditions and the following disclaimer.

*

* 2. Redistributions in binary form must reproduce the above copyright

* notice, this list of conditions and the following disclaimer in

* the documentation and/or other materials provided with the

* distribution.

*

* 3. All advertising materials mentioning features or use of this

* software must display the following acknowledgment:

* "This product includes software developed by the OpenSSL Project

* for use in the OpenSSL Toolkit. (<http://www.openssl.org/>)"

*

* 4. The names "OpenSSL Toolkit" and "OpenSSL Project" must not be used to

* endorse or promote products derived from this software without

* prior written permission. For written permission, please contact

* openssl-core@openssl.org.

*

* 5. Products derived from this software may not be called "OpenSSL"

* nor may "OpenSSL" appear in their names without prior written

* permission of the OpenSSL Project.

*

* 6. Redistributions of any form whatsoever must retain the following

* acknowledgment:

* "This product includes software developed by the OpenSSL Project

* for use in the OpenSSL Toolkit (<http://www.openssl.org/>)"

*

* THIS SOFTWARE IS PROVIDED BY THE OpenSSL PROJECT "AS IS" AND ANY

* EXPRESSED OR IMPLIED WARRANTIES, INCLUDING, BUT NOT LIMITED TO, THE

* IMPLIED WARRANTIES OF MERCHANTABILITY AND FITNESS FOR A PARTICULAR

* PURPOSE ARE DISCLAIMED. IN NO EVENT SHALL THE OpenSSL PROJECT OR

* ITS CONTRIBUTORS BE LIABLE FOR ANY DIRECT, INDIRECT, INCIDENTAL,

* SPECIAL, EXEMPLARY, OR CONSEQUENTIAL DAMAGES (INCLUDING, BUT

* NOT LIMITED TO, PROCUREMENT OF SUBSTITUTE GOODS OR SERVICES;

* LOSS OF USE, DATA, OR PROFITS; OR BUSINESS INTERRUPTION)

* HOWEVER CAUSED AND ON ANY THEORY OF LIABILITY, WHETHER IN CONTRACT,

* STRICT LIABILITY, OR TORT (INCLUDING NEGLIGENCE OR OTHERWISE)

* ARISING IN ANY WAY OUT OF THE USE OF THIS SOFTWARE, EVEN IF ADVISED

* OF THE POSSIBILITY OF SUCH DAMAGE.

* =====

```

*
* This product includes cryptographic software
written by Eric Young
* (eay@cryptsoft.com). This product includes
software written by Tim
* Hudson (tjh@cryptsoft.com).
*
*/

Original SSLeay License
-----

/* Copyright (C) 1995-1998 Eric Young
(eay@cryptsoft.com)
* All rights reserved.
*
* This package is an SSL implementation written
* by Eric Young (eay@cryptsoft.com).
* The implementation was written so as to conform
with Netscapes SSL.
*
* This library is free for commercial and non-
commercial use as long as
* the following conditions are aheared to. The
following conditions
* apply to all code found in this distribution, be it the
RC4, RSA,
* lhash, DES, etc., code; not just the SSL code. The
SSL documentation
* included with this distribution is covered by the
same copyright terms
* except that the holder is Tim Hudson
(tjh@cryptsoft.com).
*
* Copyright remains Eric Young's, and as such any
Copyright notices in
* the code are not to be removed.
* If this package is used in a product, Eric Young
should be given attribution
* as the author of the parts of the library used.
* This can be in the form of a textual message at
program startup or
* in documentation (online or textual) provided with
the package.
*
* Redistribution and use in source and binary forms,

```

```

with or without
* modification, are permitted provided that the
following conditions
* are met:
* 1. Redistributions of source code must retain the
copyright
* notice, this list of conditions and the following
disclaimer.
* 2. Redistributions in binary form must reproduce
the above copyright
* notice, this list of conditions and the following
disclaimer in the
* documentation and/or other materials
provided with the distribution.
* 3. All advertising materials mentioning features or
use of this software
* must display the following acknowledgement:
* "This product includes cryptographic software
written by
* Eric Young (eay@cryptsoft.com)"
* The word 'cryptographic' can be left out if the
rouines from the library
* being used are not cryptographic related :-).
* 4. If you include any Windows specific code (or a
derivative thereof) from
* the apps directory (application code) you must
include an acknowledgement:
* "This product includes software written by Tim
Hudson (tjh@cryptsoft.com)"
*
* THIS SOFTWARE IS PROVIDED BY ERIC YOUNG
"AS IS" AND
* ANY EXPRESS OR IMPLIED WARRANTIES,
INCLUDING, BUT NOT LIMITED TO, THE
* IMPLIED WARRANTIES OF MERCHANTABILITY
AND FITNESS FOR A PARTICULAR PURPOSE
* ARE DISCLAIMED. IN NO EVENT SHALL THE
AUTHOR OR CONTRIBUTORS BE LIABLE
* FOR ANY DIRECT, INDIRECT, INCIDENTAL,
SPECIAL, EXEMPLARY, OR CONSEQUENTIAL
* DAMAGES (INCLUDING, BUT NOT LIMITED TO,
PROCUREMENT OF SUBSTITUTE GOODS
* OR SERVICES; LOSS OF USE, DATA, OR PROFITS;
OR BUSINESS INTERRUPTION)
* HOWEVER CAUSED AND ON ANY THEORY OF
LIABILITY, WHETHER IN CONTRACT, STRICT
* LIABILITY, OR TORT (INCLUDING NEGLIGENCE OR
OTHERWISE) ARISING IN ANY WAY

```

* OUT OF THE USE OF THIS SOFTWARE, EVEN IF ADVISED OF THE POSSIBILITY OF

* SUCH DAMAGE.

*

* The licence and distribution terms for any publically available version or

* derivative of this code cannot be changed. i.e. this code cannot simply be

* copied and put under another distribution licence

* [including the GNU Public Licence.]

*/

MOZILLA PUBLIC
LICENSE

Version 1.1

1.0.1. "Commercial Use" means distribution or otherwise making the

Covered Code available to a third party.

1.1. "Contributor" means each entity that creates or contributes to

the creation of Modifications.

1.2. "Contributor Version" means the combination of the Original

Code, prior Modifications used by a Contributor, and the Modifications

made by that particular Contributor.

1.3. "Covered Code" means the Original Code or Modifications or the

combination of the Original Code and Modifications, in each case

including portions thereof.

1.4. "Electronic Distribution Mechanism" means a mechanism generally

accepted in the software development community for the electronic

transfer of data.

1.5. "Executable" means Covered Code in any form other than Source

Code.

1.6. "Initial Developer" means the individual or entity identified

as the Initial Developer in the Source Code notice required by Exhibit

A.

1.7. "Larger Work" means a work which combines Covered Code or

portions thereof with code not governed by the terms of this License.

1.8. "License" means this document.

1.8.1. "Licensable" means having the right to grant, to the maximum

extent possible, whether at the time of the initial grant or

subsequently acquired, any and all of the rights conveyed herein.

1.9. "Modifications" means any addition to or deletion from the

substance or structure of either the Original Code or any previous

Modifications. When Covered Code is released as a series of files, a

Modification is:

A. Any addition to or deletion from the contents of a file

containing Original Code or previous Modifications.

B. Any new file that contains any part of the Original Code or

previous Modifications.

1.10. "Original Code" means Source Code of computer software code

which is described in the Source Code notice required by Exhibit A as

Original Code, and which, at the time of its release under this

License is not already Covered Code governed by this License.

1.10.1. "Patent Claims" means any patent claim(s), now owned or

hereafter acquired, including without limitation, method, process,

and apparatus claims, in any patent Licensable by grantor.

1.11. "Source Code" means the preferred form of the Covered Code for

making modifications to it, including all modules it contains, plus

any associated interface definition files, scripts used to control

compilation and installation of an Executable, or source code

differential comparisons against either the Original Code or another

well known, available Covered Code of the Contributor's choice. The

Source Code can be in a compressed or archival form, provided the

appropriate decompression or de-archiving software is widely available

for no charge.

1.12. "You" (or "Your") means an individual or a legal entity

exercising rights under, and complying with all of the terms of, this

License or a future version of this License issued under Section 6.1.

For legal entities, "You" includes any entity which controls, is

controlled by, or is under common control with You. For purposes of

this definition, "control" means (a) the power, direct or indirect,

to cause the direction or management of such entity, whether by

contract or otherwise, or (b) ownership of more than fifty percent

(50%) of the outstanding shares or beneficial ownership of such

entity.

2.1. The Initial Developer Grant.

The Initial Developer hereby grants You a world-wide, royalty-free,

non-exclusive license, subject to third party intellectual property

claims:

(a) under intellectual property rights (other than patent or

trademark) Licensable by Initial Developer to use, reproduce,

modify, display, perform, sublicense and distribute the Original

Code (or portions thereof) with or without Modifications, and/or

as part of a Larger Work; and

(b) under Patents Claims infringed by the making, using or

selling of Original Code, to make, have made, use, practice,

sell, and offer for sale, and/or otherwise dispose of the

Original Code (or portions thereof).

(c) the licenses granted in this Section 2.1(a) and (b) are

effective on the date Initial Developer first distributes

Original Code under the terms of this License.

(d) Notwithstanding Section 2.1(b) above, no patent license is

granted: 1) for code that You delete from the Original Code; 2)

separate from the Original Code; or 3) for infringements caused

by: i) the modification of the Original Code or ii) the

combination of the Original Code with other software or devices.

2.2. Contributor Grant.

Subject to third party intellectual property claims, each Contributor

hereby grants You a world-wide, royalty-free, non-exclusive license

(a) under intellectual property rights (other than patent or trademark) Licensable by Contributor, to use, reproduce, modify,

display, perform, sublicense and distribute the Modifications

created by such Contributor (or portions thereof) either on an

unmodified basis, with other Modifications, as Covered Code

and/or as part of a Larger Work; and

(b) under Patent Claims infringed by the making, using, or

selling of Modifications made by that Contributor either alone

and/or in combination with its Contributor Version (or portions

of such combination), to make, use, sell, offer for sale, have

made, and/or otherwise dispose of: 1) Modifications made by that

Contributor (or portions thereof); and 2) the combination of

Modifications made by that Contributor with its Contributor

Version (or portions of such combination).

(c) the licenses granted in Sections 2.2(a) and 2.2(b) are

effective on the date Contributor first makes Commercial Use of

the Covered Code.

(d) Notwithstanding Section 2.2(b) above, no patent license is

granted: 1) for any code that Contributor has deleted from the

Contributor Version; 2) separate from the Contributor Version;

3) for infringements caused by: i) third

party modifications of

Contributor Version or ii) the combination of Modifications made

by that Contributor with other software (except as part of the

Contributor Version) or other devices; or 4) under Patent Claims

infringed by Covered Code in the absence of Modifications made by

that Contributor.

3.1. Application of License.

The Modifications which You create or to which You contribute are

governed by the terms of this License, including without limitation

Section 2.2. The Source Code version of Covered Code may be

distributed only under the terms of this License or a future version

of this License released under Section 6.1, and You must include a

copy of this License with every copy of the Source Code You

distribute. You may not offer or impose any terms on any Source Code

version that alters or restricts the applicable version of this

License or the recipients' rights hereunder. However, You may include

an additional document offering the additional rights described in

Section 3.5.

3.2. Availability of Source Code.

Any Modification which You create or to which You contribute must be

made available in Source Code form under the terms of this License

either on the same media as an Executable version or via an accepted

Electronic Distribution Mechanism to anyone to whom you made an

Executable version available; and if made available via Electronic

Distribution Mechanism, must remain available for at least twelve (12)

months after the date it initially became available, or at least six

(6) months after a subsequent version of that particular Modification

has been made available to such recipients. You are responsible for

ensuring that the Source Code version remains available even if the

Electronic Distribution Mechanism is maintained by a third party.

3.3. Description of Modifications.

You must cause all Covered Code to which You contribute to contain a

file documenting the changes You made to create that Covered Code and

the date of any change. You must include a prominent statement that

the Modification is derived, directly or indirectly, from Original

Code provided by the Initial Developer and including the name of the

Initial Developer in (a) the Source Code, and (b) in any notice in an

Executable version or related documentation in which You describe the

origin or ownership of the Covered Code.

3.4. Intellectual Property Matters

(a) Third Party Claims.

If Contributor has knowledge that a license under a third party's

intellectual property rights is required to exercise the rights

granted by such Contributor under Sections 2.1 or 2.2,

Contributor must include a text file with the Source Code

distribution titled "LEGAL" which describes the claim and the

party making the claim in sufficient detail that a recipient will

know whom to contact. If Contributor obtains such knowledge after

the Modification is made available as described in Section 3.2,

Contributor shall promptly modify the LEGAL file in all copies

Contributor makes available thereafter and shall take other steps

(such as notifying appropriate mailing lists or newsgroups)

reasonably calculated to inform those who received the Covered

Code that new knowledge has been obtained.

(b) Contributor APIs.

If Contributor's Modifications include an application programming

interface and Contributor has knowledge of patent licenses which

are reasonably necessary to implement that API, Contributor must

also include this information in the LEGAL file.

(c) Representations.

Contributor represents that, except as disclosed pursuant to

Section 3.4(a) above, Contributor believes that Contributor's

Modifications are Contributor's original creation(s) and/or

Contributor has sufficient rights to grant the rights conveyed by

this License.

3.5. Required Notices.

You must duplicate the notice in Exhibit A in each file of the Source

Code. If it is not possible to put such notice in a particular Source

Code file due to its structure, then You must include such notice in a

location (such as a relevant directory) where a user would be likely

to look for such a notice. If You created one or more Modification(s)

You may add your name as a Contributor to the notice described in

Exhibit A. You must also duplicate this License in any documentation

for the Source Code where You describe recipients' rights or ownership

rights relating to Covered Code. You may

choose to offer, and to

charge a fee for, warranty, support, indemnity or liability

obligations to one or more recipients of Covered Code. However, You

may do so only on Your own behalf, and not on behalf of the Initial

Developer or any Contributor. You must make it absolutely clear than

any such warranty, support, indemnity or liability obligation is

offered by You alone, and You hereby agree to indemnify the Initial

Developer and every Contributor for any liability incurred by the

Initial Developer or such Contributor as a result of warranty,

support, indemnity or liability terms You offer.

3.6. Distribution of Executable Versions.

You may distribute Covered Code in Executable form only if the

requirements of Section 3.1–3.5 have been met for that Covered Code,

and if You include a notice stating that the Source Code version of

the Covered Code is available under the terms of this License,

including a description of how and where You have fulfilled the

obligations of Section 3.2. The notice must be conspicuously included

in any notice in an Executable version, related documentation or

collateral in which You describe recipients' rights relating to the

Covered Code. You may distribute the Executable version of Covered

Code or ownership rights under a license of Your choice, which may

contain terms different from this License, provided that You are in

compliance with the terms of this License and that the license for the

Executable version does not attempt to limit or alter the recipient's

rights in the Source Code version from the rights set forth in this

License. If You distribute the Executable version under a different

license You must make it absolutely clear that any terms which differ

from this License are offered by You alone, not by the Initial

Developer or any Contributor. You hereby agree to indemnify the

Initial Developer and every Contributor for any liability incurred by

the Initial Developer or such Contributor as a result of any such

terms You offer.

3.7. Larger Works.

You may create a Larger Work by combining Covered Code with other code

not governed by the terms of this License and distribute the Larger

Work as a single product. In such a case, You must make sure the

requirements of this License are fulfilled for the Covered Code.

If it is impossible for You to comply with any of the terms of this

License with respect to some or all of the Covered Code due to

statute, judicial order, or regulation then You must: (a) comply with

the terms of this License to the maximum extent possible; and (b)

describe the limitations and the code they affect. Such description

must be included in the LEGAL file described in Section 3.4 and must

be included with all distributions of the Source Code. Except to the

extent prohibited by statute or regulation, such description must be

sufficiently detailed for a recipient of ordinary skill to be able to

understand it.

This License applies to code to which the Initial Developer has

attached the notice in Exhibit A and to related Covered Code.

6.1. New Versions.

Netscape Communications Corporation ("Netscape") may publish revised and/or new versions of the License from time to time. Each version will be given a distinguishing version number.

6.2. Effect of New Versions.

Once Covered Code has been published under a particular version of the License, You may always continue to use it under the terms of that version. You may also choose to use such Covered Code under the terms of any subsequent version of the License published by Netscape. No one other than Netscape has the right to modify the terms applicable to Covered Code created under this License.

6.3. Derivative Works.

If You create or use a modified version of this License (which you may only do in order to apply it to code which is not already Covered Code governed by this License), You must (a) rename Your license so that the phrases "Mozilla", "MOZILLAPL", "MOZPL", "Netscape", "MPL", "NPL" or any confusingly similar phrase do not appear in your license (except to note that your license differs from this License) and (b) otherwise make it clear that Your version of the license contains terms which differ from the Mozilla Public License and Netscape Public License. (Filling in the name of the Initial Developer, Original Code or Contributor in the notice described in Exhibit A shall not of themselves be deemed to be modifications of

this License.)

COVERED CODE IS PROVIDED UNDER THIS LICENSE ON AN "AS IS" BASIS,

WITHOUT WARRANTY OF ANY KIND, EITHER EXPRESSED OR IMPLIED, INCLUDING,

WITHOUT LIMITATION, WARRANTIES THAT THE COVERED CODE IS FREE OF

DEFECTS, MERCHANTABILITY, FIT FOR A PARTICULAR PURPOSE OR NON-INFRINGEMENT.

THE ENTIRE RISK AS TO THE QUALITY AND PERFORMANCE OF THE COVERED CODE

IS WITH YOU. SHOULD ANY COVERED CODE PROVE DEFECTIVE IN ANY RESPECT,

YOU (NOT THE INITIAL DEVELOPER OR ANY OTHER CONTRIBUTOR) ASSUME THE

COST OF ANY NECESSARY SERVICING, REPAIR OR CORRECTION. THIS DISCLAIMER

OF WARRANTY CONSTITUTES AN ESSENTIAL PART OF THIS LICENSE. NO USE OF

ANY COVERED CODE IS AUTHORIZED HEREUNDER EXCEPT UNDER THIS DISCLAIMER.

8.1. This License and the rights granted hereunder will terminate

automatically if You fail to comply with terms herein and fail to cure

such breach within 30 days of becoming aware of the breach. All

sublicenses to the Covered Code which are properly granted shall

survive any termination of this License. Provisions which, by their

nature, must remain in effect beyond the termination of this License

shall survive.

8.2. If You initiate litigation by asserting a patent infringement

claim (excluding declaratory judgment actions) against Initial Developer

or a Contributor (the Initial Developer or Contributor against whom

You file such action is referred to as "Participant") alleging that:

(a) such Participant's Contributor Version directly or indirectly infringes any patent, then any and all rights granted by such Participant to You under Sections 2.1 and/or 2.2 of this License shall, upon 60 days notice from Participant terminate prospectively, unless if within 60 days after receipt of notice You either: (i) agree in writing to pay Participant a mutually agreeable reasonable royalty for Your past and future use of Modifications made by such Participant, or (ii) withdraw Your litigation claim with respect to the Contributor Version against such Participant. If within 60 days of notice, a reasonable royalty and payment arrangement are not mutually agreed upon in writing by the parties or the litigation claim is not withdrawn, the rights granted by Participant to You under Sections 2.1 and/or 2.2 automatically terminate at the expiration of the 60 day notice period specified above.

(b) any software, hardware, or device, other than such Participant's Contributor Version, directly or indirectly infringes any patent, then any rights granted to You by such Participant under Sections 2.1(b) and 2.2(b) are revoked effective as of the date You first made, used, sold, distributed, or had made, Modifications made by that Participant.

8.3. If You assert a patent infringement claim against Participant alleging that such Participant's Contributor Version directly or indirectly infringes any patent where such claim is resolved (such as by license or settlement) prior to the initiation of

infringement litigation, then the reasonable value of the licenses granted by such Participant under Sections 2.1 or 2.2 shall be taken into account in determining the amount or value of any payment or license.

8.4. In the event of termination under Sections 8.1 or 8.2 above, all end user license agreements (excluding distributors and resellers) which have been validly granted by You or any distributor hereunder prior to termination shall survive termination.

UNDER NO CIRCUMSTANCES AND UNDER NO LEGAL THEORY, WHETHER TORT (INCLUDING NEGLIGENCE), CONTRACT, OR OTHERWISE, SHALL YOU, THE INITIAL DEVELOPER, ANY OTHER CONTRIBUTOR, OR ANY DISTRIBUTOR OF COVERED CODE, OR ANY SUPPLIER OF ANY OF SUCH PARTIES, BE LIABLE TO ANY PERSON FOR ANY INDIRECT, SPECIAL, INCIDENTAL, OR CONSEQUENTIAL DAMAGES OF ANY CHARACTER INCLUDING, WITHOUT LIMITATION, DAMAGES FOR LOSS OF GOODWILL, WORK STOPPAGE, COMPUTER FAILURE OR MALFUNCTION, OR ANY AND ALL OTHER COMMERCIAL DAMAGES OR LOSSES, EVEN IF SUCH PARTY SHALL HAVE BEEN INFORMED OF THE POSSIBILITY OF SUCH DAMAGES. THIS LIMITATION OF LIABILITY SHALL NOT APPLY TO LIABILITY FOR DEATH OR PERSONAL INJURY RESULTING FROM SUCH PARTY'S NEGLIGENCE TO THE EXTENT APPLICABLE LAW PROHIBITS SUCH LIMITATION. SOME JURISDICTIONS DO NOT ALLOW THE EXCLUSION OR LIMITATION OF INCIDENTAL OR CONSEQUENTIAL DAMAGES, SO THIS EXCLUSION AND LIMITATION MAY NOT APPLY TO YOU.

The Covered Code is a "commercial item," as

that term is defined in

48 C.F.R. 2.101 (Oct. 1995), consisting of "commercial computer

software" and "commercial computer software documentation," as such

terms are used in 48 C.F.R. 12.212 (Sept. 1995). Consistent with 48

C.F.R. 12.212 and 48 C.F.R. 227.7202-1 through 227.7202-4 (June 1995),

all U.S. Government End Users acquire Covered Code with only those

rights set forth herein.

This License represents the complete agreement concerning subject

matter hereof. If any provision of this License is held to be

unenforceable, such provision shall be reformed only to the extent

necessary to make it enforceable. This License shall be governed by

California law provisions (except to the extent applicable law, if

any, provides otherwise), excluding its conflict-of-law provisions.

With respect to disputes in which at least one party is a citizen of,

or an entity chartered or registered to do business in the United

States of America, any litigation relating to this License shall be

subject to the jurisdiction of the Federal Courts of the Northern

District of California, with venue lying in Santa Clara County,

California, with the losing party responsible for costs, including

without limitation, court costs and reasonable attorneys' fees and

expenses. The application of the United Nations Convention on

Contracts for the International Sale of Goods is expressly excluded.

Any law or regulation which provides that the language of a contract

shall be construed against the drafter shall not apply to this

License.

As between Initial Developer and the Contributors, each party is

responsible for claims and damages arising, directly or indirectly,

out of its utilization of rights under this License and You agree to

work with Initial Developer and Contributors to distribute such

responsibility on an equitable basis. Nothing herein is intended or

shall be deemed to constitute any admission of liability.

Initial Developer may designate portions of the Covered Code as

"Multiple-Licensed". "Multiple-Licensed" means that the Initial

Developer permits you to utilize portions of the Covered Code under

Your choice of the NPL or the alternative licenses, if any, specified

by the Initial Developer in the file described in Exhibit A.

EXHIBIT A -Mozilla Public License.

"The contents of this file are subject to the Mozilla Public License

Version 1.1 (the "License"); you may not use this file except in

compliance with the License. You may obtain a copy of the License at

<http://www.mozilla.org/MPL/>

Software distributed under the License is distributed on an "AS IS"

basis, WITHOUT WARRANTY OF ANY KIND, either express or implied. See the

License for the specific language governing rights and limitations

under the License.

The Original Code is _____.

The Initial Developer of the Original Code is
-----.
Portions created by -----are Copyright (C)
----- . All Rights Reserved.

Contributor(s): -----.

Alternatively, the contents of this file may be used under the terms

of the ----- license (the "[___] License"), in which case the

provisions of [-----] License are applicable instead of those

above. If you wish to allow use of your version of this file only

under the terms of the [-----] License and not to allow others to use

your version of this file under the MPL, indicate your decision by

deleting the provisions above and replace them with the notice and

other provisions required by the [___] License. If you do not delete

the provisions above, a recipient may use your version of this file

under either the MPL or the [___] License."

[NOTE: The text of this Exhibit A may differ slightly from the text of

the notices in the Source Code files of the Original Code. You should

use the text of this Exhibit A rather than the text found in the

Original Code Source Code for Your Modifications.]

1 - Premere , selezionare Tutte le impostazioni e premere OK.

2 - Selezionare **Aggiorna software > Annunci**.

3 - Selezionare l'annuncio che si desidera leggere.

4 - Premere  (sinistra) più volte, se necessario, per chiudere il menu.

17.5

Messaggi

È possibile ricevere messaggi sulla disponibilità di nuovi software per il TV o altre questioni relative al software.

Per leggere questi messaggi...

Specifiche

18.1

Informazioni ambientali

Etichetta energetica europea

L'etichetta energetica europea informa i consumatori sulla classe di efficienza energetica di questo prodotto. Maggiore è l'ecocompatibilità della classe di efficienza energetica del prodotto, minore sarà il consumo energetico.

L'etichetta indica la classe di efficienza energetica, il consumo energetico medio del prodotto in uso e il consumo energetico medio per 1 anno. I valori relativi al consumo energetico per questo prodotto sono disponibili sul sito Web Philips nell'area relativa al proprio Paese all'indirizzo www.philips.com/TV

Scheda prodotto

43PUx7100

- Classe di efficienza energetica: A
- Dimensioni schermo visibile: 108 cm/43"
- Consumo energetico quando acceso (W): 65 W
- Consumo energetico annuale (kWh) *: 95 kWh
- Consumo energetico in standby (W) **: 0,50 W
- Risoluzione display (pixel): 3840 x 2160p

49PUx7100

- Classe di efficienza energetica: A
- Dimensioni schermo visibile: 123 cm/49"
- Consumo energetico quando acceso (W): 75 W
- Consumo energetico annuale (kWh) *: 110 kWh
- Consumo energetico in standby (W) **: 0,50 W
- Risoluzione display (pixel): 3840 x 2160p

55PUx7100

- Classe di efficienza energetica: A
- Dimensioni schermo visibile: 139 cm/55"
- Consumo energetico quando acceso (W): 92 W
- Consumo energetico annuale (kWh) *: 134 kWh
- Consumo energetico in standby (W) **: 0,50 W
- Risoluzione display (pixel): 3840 x 2160p

65PUx7120

- Classe di efficienza energetica: A
- Dimensioni schermo visibile: 164 cm/65"
- Consumo energetico quando acceso (W): 133 W
- Consumo energetico annuale (kWh) *: 194 kWh
- Consumo energetico in standby (W) **: 0,50 W
- Risoluzione display (pixel): 3840 x 2160p

* Consumo energetico in kWh per anno, basato sul consumo energetico del TV in funzione 4 ore al giorno per 365 giorni. Il consumo energetico effettivo dipende da come viene utilizzato il TV.

** Quando il TV viene spento con il telecomando e non è attiva alcuna funzione.

Smaltimento dei materiali

Smaltimento di prodotti e batterie obsolete

Il prodotto è stato progettato e assemblato con materiali e componenti di alta qualità che possono essere riciclati e riutilizzati.



Quando su un prodotto si trova il simbolo del bidone dei rifiuti con una croce, significa che tale prodotto è soggetto alla Direttiva Europea 2002/96/EC.



Informarsi sulle modalità di raccolta dei prodotti elettrici ed elettronici in vigore nella zona in cui si desidera smaltire il prodotto.

Attenersi alle normative locali per lo smaltimento dei rifiuti e non gettare i vecchi prodotti con i normali rifiuti domestici. Il corretto smaltimento dei prodotti non più utilizzabili previene potenziali conseguenze negative per l'ambiente e per la popolazione.

Il prodotto funziona con batterie che rientrano nella direttiva europea 2006/66/EC e che non possono essere smaltite con i normali rifiuti domestici.



Informarsi sulle normative locali relative alla raccolta differenziata delle batterie: un corretto smaltimento consente di evitare conseguenze negative per l'ambiente e la salute.

18.2

Assorbimento

Le specifiche del prodotto sono soggette a modifica senza preavviso. Per ulteriori informazioni sulle specifiche di questo prodotto, visitare il sito Web www.philips.com/support

Assorbimento

- Alimentazione di rete: CA 220-240V +/-10%
- Temperatura ambiente: Da 5 °C a 35 °C
- Funzionalità di risparmio energetico: sensore luce, modalità Eco, disattivazione delle immagini (per la

radio), timer di spegnimento automatico, menu delle impostazioni Eco.

Per informazioni sul consumo energetico, vedere il capitolo **Scheda prodotto**.

La potenza nominale riportata sulla targhetta del prodotto corrisponde al consumo energetico durante il normale uso domestico (IEC 62087 Ed.2). La potenza nominale massima, riportata in parentesi, si riferisce alla sicurezza elettrica (IEC 60065 Ed. 7.2).

18.3

Sistema operativo

Sistema operativo Android

5,0 Lollipop

18.4

Ricezione

- Ingresso antenna: coassiale da 75 Ohm (IEC75)
- Bande del sintonizzatore: Hyperband, S-Channel, UHF, VHF
- DVB: DVB-T (terrestre, antenna) COFDM 2K/8K, DVB-C (cavo) QAM
- Riproduzione video analogica: SECAM, PAL
- Riproduzione video digitale: MPEG2 SD/HD (ISO/IEC 13818-2), MPEG4 SD/HD (ISO/IEC 14496-10)
- Riproduzione audio digitale (ISO/IEC 13818-3)
- Ingresso antenna satellitare: 75 ohm tipo F
- Frequenza in ingresso: da 950 a 2150 MHz
- Livello in ingresso: da 25 a 65 dBm
- DVB-S/S2 QPSK, velocità di trasmissione simbolica da 2 a 45 M, SCPC e MCPC
- LNB: DiSEqC 1.0, supporto da 1 a 4 LNB; scelta della polarità: 14/18 V; scelta della banda: 22 kHz, modalità toni alti, LNB corrente max 300 mA

18.5

Espositore

Tipo

Dimensione diagonale dello schermo

- 43PUx7100: 108 cm/43"
- 49PUx7100: 123 cm/49"
- 55PUx7100: 139 cm/55"
- 65PUx7120: 164 cm/65"

Risoluzione display

- 3840 x 2160p

Risoluzione in ingresso

Formati video

Risoluzione - Frequenza di aggiornamento

- 480i - 60 Hz
- 480p - 60 Hz
- 576i - 50 Hz
- 576p - 50 Hz
- 720p - 50 Hz, 60 Hz
- 1080i - 50 Hz, 60 Hz
- 1080p - 24 Hz, 25 Hz, 30 Hz
- 2160p - 24 Hz, 25 Hz, 30 Hz, 50 Hz, 60 Hz

Formati per computer

Risoluzioni (tra gli altri valori)

- 640 x 480p - 60 Hz
- 800 x 600p - 60 Hz
- 1024 x 768p - 60 Hz
- 1280 x 768p - 60 Hz
- 1360 x 765p - 60 Hz
- 1360 x 768p - 60 Hz
- 1280 x 1024p - 60 Hz
- 1920 x 1080p - 60 Hz
- 3840 x 2160p - 24 Hz, 25 Hz, 30 Hz, 50 Hz, 60 Hz

18.6

Dimensioni e peso

43PUx7100

• Senza il supporto per montaggio del televisore:
Larghezza 970,2 mm - Altezza 574,6 mm - Profondità 36,7 mm - Peso ±10,85 kg

• Con il supporto per montaggio del televisore:
Larghezza 1017,7 mm - Altezza 626,7 mm - Profondità 213,5 mm - Peso ±11,1 kg

49PUx7100

• Senza il supporto per montaggio del televisore:
Larghezza 1102,8 mm - Altezza 638,5 mm - Profondità 36,7 mm - Peso ±13,6 kg

• Con il supporto per montaggio del televisore:
Larghezza 1149 mm - Altezza 701 mm - Profondità 255,2 mm - Peso ±13,9 kg

55PUx7100

• Senza il supporto per montaggio del televisore:
Larghezza 1238,6 mm - Altezza 714,9 mm - Profondità 36,7 mm - Peso ±16,78 kg

• Con il supporto per montaggio del televisore:
Larghezza 1285,1 mm - Altezza 777,4 mm - Profondità 272 mm - Peso ±17,11 kg

65PUx7120

- Senza il supporto per montaggio del televisore:
Larghezza 1457,8 mm - Altezza 835,7 mm - Profondità 55,3 mm - Peso ±32,7 kg

- Con il supporto per montaggio del televisore:
Larghezza 1508,9 mm - Altezza 898,2 mm - Profondità 293 mm - Peso ±33,5 kg

18.7

Connettività

Parte laterale del TV

- Cuffie: mini-jack stereo da 3,5 mm
- 2x HDMI in
- 2x USB 2.0
- 1x slot per interfaccia comune: CI+/CAM

Parte posteriore del TV

- Ingresso audio (DVI-HDMI): mini-jack stereo da 3,5 mm
- SCART: Audio L/R, ingresso CVBS, RGB
- YPbPr: Y Pb Pr, Audio L/R

Base TV

- HDMI 1 in - ARC - HDMI 2.0
- HDMI 2 in - ARC - HDMI 2.0
- 1 x USB 2.0
- Uscita audio: ottico, Toslink
- Rete LAN: RJ45
- Antenna (75V)
- Sintonizzatore satellitare

18.8

Suono

- 3D wOOx
- Stereo HD
- Potenza in uscita (RMS): 20 W
- Dolby® Digital Plus
- DTS Premium Sound™

18.9

Multimediale

Collegamenti

- USB 2.0
- Ethernet LAN RJ-45
- Wi-Fi 802.11b/g/n (integrato)

File system USB supportati

- FAT 16, FAT 32, NTFS

Server multimediali, supportati

- Contenitori: 3GP, AVCHD, AVI, MPEG-PS, MPEG-TS, MPEG-4, Matroska (MKV), Quicktime (MOV, M4V, M4A), Windows Media (ASF/WMV/WMA)
- Codec video: MPEG-1, MPEG-2, MPEG-4 Part 2,

MPEG-4 Part 10 AVC (H264), VC-1, WMV9, H.265 (HEVC)

- Codec audio: AAC, HE-AAC (v1/v2), AMR-NB, Dolby Digital, Dolby Digital Plus, DTS Premium Sound™, MPEG-1/2/2.5 Layer I/II/III (include MP3), WMA (da v2 a v9.2), WMA Pro (v9/v10)

- Sottotitoli:

- Formati: SAMI, SubRip (SRT), SubViewer (SUB), MicroDVD (TXT), mplayer2 (TXT), TMPlayer (TXT)

- Codifica caratteri: UTF-8, Europa centrale ed Europa orientale (Windows-1250), cirillico

- (Windows-1251), greco (Windows-1253), turco

- (Windows-1254), Europa occidentale (Windows-1252)

- Codec immagini: JPEG, JPS, MPO

- Limitazioni:

- La velocità di trasmissione totale massima supportata per un file multimediale è pari a 30 Mbps.

- La velocità di trasmissione video massima supportata per un file multimediale è pari a 20 Mbps.

- MPEG-4 AVC (H.264) è supportato fino a High Profile @ L4.1.

- H.265 (HEVC) è supportato per Main/Main 10 Profile fino al livello 5.1.

- VC-1 è supportato fino a Advanced Profile @ L3.

Certificazione Wi-Fi

Questo televisore supporta dispositivi WiDi 4.x.

Software server multimediale (DMS) supportato

- PC - Microsoft Windows XP, Vista o Windows 7

- È possibile utilizzare qualsiasi software server multimediale DLNA certified®.

- Microsoft - Windows Media Player

- Mac OS X

- È possibile utilizzare qualsiasi software server multimediale DLNA certified®.

- Dispositivi mobili

- Philips TV Remote app - iOS, Android

- Interoperabilità e prestazioni possono variare in base alle funzionalità del dispositivo mobile e del software in uso.

Norme ESD

Questo apparecchio soddisfa i criteri di prestazione B in materia di ESD. Se non è possibile ripristinare l'apparecchio in modalità condivisione file a causa di una scarica elettrostatica, è richiesto l'intervento da parte dell'utente.

Guida e supporto

19.1

Registrazione

Registrare il televisore per approfittare di una serie di vantaggi, come assistenza completa (inclusi i download), accesso privilegiato a informazioni su prodotti nuovi, offerte e sconti esclusivi, possibilità di vincere premi e, perfino, di partecipare a sondaggi speciali per i nuovi rilasci.

Visitare il sito Web www.philips.com/welcome

19.2

Risoluzione dei problemi

Canali

Durante l'installazione non sono stati rilevati canali digitali

Per accertarsi che il televisore supporti DVB-T o DVB-C nel Paese di residenza, vedere le specifiche tecniche.

Accertarsi che tutti i cavi siano adeguatamente collegati e che sia selezionata la rete corretta.

I canali precedentemente sintonizzati non sono visualizzati nell'elenco canali

Controllare che sia stato selezionato l'elenco dei canali corretto.

Informazioni generali

Il televisore non si accende

- Scollegare il cavo di alimentazione dalla presa. Attendere un minuto e ricollegarlo.
- Controllare che il cavo di alimentazione sia collegato saldamente.

Scricchiolio all'avvio o allo spegnimento

Quando il televisore viene acceso, spento o messo in standby, si sente uno scricchiolio proveniente dallo chassis del televisore. Lo scricchiolio che si avverte è provocato da una normale espansione e contrazione dello chassis del televisore man mano che si raffredda e si riscalda. Ciò non influisce sulle prestazioni.

Il televisore non risponde al telecomando

Il TV richiede del tempo per l'accensione. In questo lasso di tempo, il televisore non risponde ai comandi del telecomando o a quelli del televisore. Si tratta di

un comportamento normale.

Se il televisore continua a non rispondere al telecomando, verificare se il telecomando funziona tramite la fotocamera di un telefono cellulare. Attivare la modalità fotocamera del telefono e puntare il telecomando verso la lente della fotocamera. Se si preme qualsiasi pulsante del telecomando e si nota uno sfarfallio rosso del sensore nella fotocamera, il telecomando funziona. In tal caso, occorre controllare il televisore.

Se non si nota alcuno sfarfallio, il telecomando potrebbe essere rotto o le batterie esaurite.

Questo metodo di verifica del telecomando non è possibile con i telecomandi associati in modalità wireless al televisore.

Il televisore torna in standby dopo aver visualizzato la schermata di avvio Philips

Quando il televisore è in standby, viene visualizzata una schermata di avvio Philips, quindi il televisore torna alla modalità standby. Si tratta di un comportamento normale. Quando si scollega e si ricollega l'alimentazione del televisore, la schermata di avvio viene visualizzata alla successiva accensione. Per accendere il televisore quando si trova in modalità standby, premere il pulsante di accensione sul telecomando del televisore.

La spia di standby continua a lampeggiare

Scollegare il cavo di alimentazione dalla presa. Attendere 5 minuti prima di ricollegare il cavo di alimentazione. Se il lampeggiamento si ripete, rivolgersi al centro di assistenza clienti TV Philips.

Immagine

Nessuna immagine/immagine distorta

- Assicurarsi che l'antenna sia correttamente collegata al televisore.
- Assicurarsi di avere selezionato il dispositivo corretto come sorgente di visualizzazione.
- Verificare che il dispositivo esterno o la sorgente siano collegati correttamente.

Audio senza immagini

- Verificare di avere selezionato correttamente le impostazioni delle immagini.

Ricezione dell'antenna scarsa

- Assicurarsi che l'antenna sia correttamente collegata al televisore.
- Altoparlanti, dispositivi audio non collegati a terra, lampade al neon, edifici alti e altri oggetti di grandi dimensioni possono compromettere la qualità della ricezione. Se possibile, provare a migliorare la qualità della ricezione cambiando l'orientamento dell'antenna o allontanando gli apparecchi dal televisore.
- Se la ricezione su un solo canale è di scarsa qualità, sintonizzarlo meglio mediante la sintonia fine.

Scarsa qualità dell'immagine da un dispositivo

- Verificare che il dispositivo sia collegato correttamente.
- Verificare di avere selezionato correttamente le impostazioni delle immagini.

Le impostazioni dell'immagine cambiano dopo qualche tempo

Verificare che **Posizione** sia impostata su **Home**. È possibile modificare e salvare le impostazioni in questa modalità.

Viene visualizzato un banner commerciale

Verificare che **Posizione** sia impostata su **Home**.

Immagine non adatta allo schermo

Utilizzare un formato immagine diverso.

Il formato immagine continua a cambiare nei vari canali.

Selezionare un formato immagine non automatico.

Posizione dell'immagine non corretta

I segnali delle immagini di alcuni dispositivi non si adattano correttamente allo schermo. Controllare l'uscita del segnale del dispositivo.

Immagine del computer non stabile

Verificare che sul computer siano selezionate una risoluzione e una frequenza di aggiornamento supportate.

Suono

Assenza di audio o audio scarso

Se non viene rilevato alcun segnale audio, il televisore disattiva automaticamente l'uscita audio; ciò non indica un malfunzionamento.

- Controllare di avere selezionato le corrette impostazioni audio.
- Assicurarsi che tutti i cavi siano correttamente collegati.
- Assicurarsi di non avere disattivato l'audio né di avere impostato il volume su zero.
- Assicurarsi che l'uscita audio TV sia collegata all'ingresso audio del sistema Home Theater. L'audio dovrebbe essere emesso dagli altoparlanti HTS.
- Per alcuni dispositivi può essere necessario dover abilitare manualmente l'uscita audio HDMI. Se l'audio HDMI è già abilitato, tuttavia non si sente, provare a cambiare il formato dell'audio digitale del dispositivo in PCM (Pulse Code Modulation). Per le istruzioni, fare riferimento alla documentazione in dotazione con il dispositivo.

Collegamenti

HDMI

- Il supporto dello standard HDCP (Protezione dei contenuti digitali a larghezza di banda elevata) può ritardare il tempo impiegato dal televisore per visualizzare i contenuti trasmessi da un dispositivo HDMI.
- Se il televisore non riconosce il dispositivo HDMI e non viene visualizzata alcuna immagine, provare a selezionare un altro dispositivo, quindi tornare sul dispositivo desiderato.
- Se vi sono interferenze audio intermittenti, assicurarsi che le impostazioni di uscita dal dispositivo HDMI siano corrette.
- Se si utilizza un adattatore HDMI-DVI o un cavo HDMI-DVI, assicurarsi di avere collegato un cavo audio aggiuntivo ad AUDIO IN (solo mini-jack), se disponibile.

EasyLink non funziona

- Assicurarsi che i dispositivi HDMI siano compatibili con lo standard HDMI-CEC. Le funzioni EasyLink si possono utilizzare solo con dispositivi compatibili con HDMI-CEC.

Nessuna icona del volume visualizzata

- Quando si collega un dispositivo audio HDMI-CEC, tale comportamento è normale.

Le foto, i video e i file musicali di un dispositivo USB non vengono visualizzati

- Assicurarsi che il dispositivo di memorizzazione USB sia impostato come conforme alla classe della memoria di massa, come descritto nella documentazione del dispositivo stesso.
- Assicurarsi che il dispositivo di memorizzazione USB sia compatibile con il televisore.
- Assicurarsi che i formati dei file audio e delle immagini siano supportati dal televisore.

Riproduzione discontinua dei file USB

- Le prestazioni di trasmissione del dispositivo di memorizzazione USB possono limitare la velocità di trasferimento dei dati sul televisore, causando una riproduzione insoddisfacente.

19.3

Guida

Questo televisore è dotato di una guida su schermo.

Apertura della Guida

Premere il tasto **■** (blu) per aprire immediatamente la Guida. Viene visualizzato l'argomento più pertinente all'attività in corso o alla voce selezionata sul televisore. Per cercare gli argomenti in ordine alfabetico, selezionare **Parole chiave**.

Per leggere la Guida come una rubrica, selezionare **Rubrica**.

Prima di eseguire le istruzioni della Guida, chiuderla.
Per chiudere la Guida, premere il tasto colorato **■ Chiudi**.

Per alcune attività, come il televideo, i tasti colorati hanno funzioni specifiche e non consentono di aprire la Guida.

Guida TV sul tablet, sullo smartphone o sul computer

Per eseguire più facilmente lunghe sequenze di istruzioni, è possibile scaricare la Guida TV in formato PDF per leggerla sul proprio smartphone, tablet o computer. In alternativa, è possibile stampare la pagina pertinente della Guida dal computer. Per scaricare la Guida (manuale dell'utente), visitare il sito Web www.philips.com/support

MVL_v37_20160516

televisore o rendere nulla la garanzia.

19.4

Guida online

Per risolvere eventuali problemi relativi ai televisori Philips, consultare l'assistenza online. È possibile selezionare la lingua desiderata e immettere il numero di modello del prodotto.

Visitare il sito Web www.philips.com/support.

Sul sito dell'assistenza è possibile trovare il numero di telefono del servizio di assistenza del proprio Paese, nonché le risposte alle domande più frequenti (FAQ). In alcuni Paesi, è possibile parlare direttamente con uno dei nostri collaboratori o inviare le proprie domande tramite e-mail. È possibile scaricare il nuovo software o manuale TV da consultare sul proprio computer.

19.5

Riparazione

Per le richieste di assistenza e riparazione, contattare il numero gratuito dell'assistenza clienti del proprio Paese. Il numero di telefono è riportato nella documentazione cartacea in dotazione con il televisore.

In alternativa, consultare il nostro sito Web all'indirizzo www.philips.com/support.

Numero di modello e numero di serie del televisore

All'utente, verrà chiesto di fornire il numero di modello e di serie del televisore. Questi numeri sono riportati sull'etichetta dell'imballo o sulla targhetta sul retro/fondo del televisore.

▲ Avviso

Non tentare di riparare da soli il televisore. Ciò potrebbe causare gravi lesioni e danni irreparabili al

Sicurezza e protezione

Sicurezza

Importante

Prima di utilizzare il televisore, leggere attentamente tutte le istruzioni di sicurezza. La garanzia non è valida in caso di danni causati da un utilizzo del televisore non conforme alle istruzioni.

Fissare il televisore per evitare che cada

Utilizzare sempre la staffa fornita per fissare il televisore e impedirne la caduta. Montare la staffa e fissare il televisore su di essa, anche se si sceglie di posizionare il televisore sul pavimento.

Le istruzioni per il montaggio a parete sono disponibili nella guida rapida fornita con il televisore. In caso di smarrimento della guida, scaricarla dal sito

Web www.philips.com

Per cercare la guida rapida da scaricare, immettere il codice del TV.

Rischio di scosse elettriche o di incendio

- Non esporre il televisore a pioggia o acqua. Non posizionare oggetti contenenti liquidi, come i vasi, vicino al televisore.

Nel caso di versamento di liquidi sul o nel televisore, staccare immediatamente la presa di corrente.

Per un controllo del televisore prima dell'uso, contattare il centro di assistenza clienti TV Philips.

- Non esporre il televisore, il telecomando o le batterie a calore eccessivo. Non collocarli vicino a candele accese, fiamme vive o altre fonti di calore, inclusa la luce diretta del sole.

- Non inserire oggetti nelle fessure di ventilazione o in altre aperture del televisore.

- Non collocare oggetti pesanti sul cavo di alimentazione.

- Evitare di esercitare eccessiva pressione sulle spine di alimentazione. Le spine di alimentazione non inserite correttamente possono causare archi elettrici o incendi. Il cavo di alimentazione non deve essere teso quando si gira lo schermo TV.

- Per scollegare il televisore dall'alimentazione,

staccare la spina del televisore. Estrarre sempre il cavo di alimentazione afferrando la spina e non il cavo. Assicurarsi che la spina di alimentazione, il cavo e la presa elettrica siano sempre accessibili.

Rischio di lesioni personali o danni al televisore

- Per sollevare e trasportare un televisore che pesa più di 25 kg, sono necessarie due persone.

- Se si desidera montare il televisore su un supporto, utilizzare solo il supporto fornito. Fissare con cura il supporto al televisore.

Collocare il televisore su una superficie piana e liscia in grado di sostenere il peso del televisore e del supporto.

- Se il televisore viene montato su una parete, assicurarsi che il supporto a parete sia in grado di sostenere il peso. TP Vision non si assume alcun tipo di responsabilità per un montaggio errato o che provochi ferite, lesioni personali o danni.

- Alcune parti di questo prodotto sono di vetro. Maneggiare con cura per evitare ferite o danni.

Rischio di danni al televisore

Prima di collegare il televisore alla presa elettrica, assicurarsi che la tensione corrisponda al valore riportato sul retro del televisore. Non collegare mai il televisore alla presa elettrica se la tensione è diversa.

Rischio di lesioni per i bambini

Adottare le seguenti precauzioni per prevenire la caduta del televisore e conseguenti lesioni ai bambini:

- Non posizionare il TV su una superficie coperta da un panno o altro materiale che possa essere tirato e rimosso.

- Assicurarsi che non vi siano parti del TV che sporgono dal bordo della superficie di montaggio.

- Se si posiziona il televisore su un mobile alto (ad esempio, una libreria), innanzitutto fissare il mobile e il televisore alla parete o a un supporto idoneo.

- Informare i bambini sui pericoli legati al fatto di salire sui mobili per raggiungere il televisore.

Rischio di ingestione delle batterie

Il telecomando può contenere batterie a bottone che possono essere facilmente ingerite dai bambini.

Tenere le batterie lontano dalla portata dei bambini.

Rischio di surriscaldamento

Non installare il televisore in uno spazio ristretto. Lasciare uno spazio di almeno 10 cm intorno al televisore per consentirne la ventilazione. Assicurarsi che le prese d'aria del televisore non siano coperte da tende o altri oggetti.

Temporali

Scollegare il televisore dalla presa e dall'antenna quando si avvicina un temporale. Durante il temporale, non toccare le parti del televisore, il cavo di alimentazione o dell'antenna.

Rischio di danni all'udito

Non utilizzare le cuffie a un volume elevato o per intervalli di tempo prolungati.

Basse temperature

Se il televisore viene trasportato a temperature inferiori a 5 °C, estrarlo dalla confezione e attendere che raggiunga la temperatura ambiente prima di collegarlo alla presa elettrica.

Umidità

In rare occasioni, a seconda dell'umidità e della temperatura, si può creare una piccola quantità di condensa all'interno della parte anteriore del televisore in vetro. Per evitare una situazione di questo tipo, non esporre il televisore alla luce diretta del sole, a calore o umidità elevata. L'eventuale condensa scompare spontaneamente dopo alcune ore di funzionamento.

La condensa non provoca alcun danno né causa malfunzionamenti del televisore.

20.2

Protezione dello schermo

- Non toccare, spingere, strofinare o colpire lo schermo con oggetti di qualsiasi tipo.
- Prima di pulire lo schermo, scollegare il televisore.
- Pulire delicatamente il televisore e la struttura con un panno morbido e umido. Evitare di toccare i LED Ambientlight sul retro del televisore. Non usare sostanze come alcol, prodotti chimici o detersivi sul televisore.
- Per evitare deformazioni e scolorimenti, asciugare

tempestivamente eventuali gocce d'acqua.

- Evitare di visualizzare immagini fisse per molto tempo, poiché possono creare una persistenza e rimanere visibili anche quando si guarda un'altra immagine. Le immagini fisse includono menu a video, bande nere, visualizzazioni dell'orario e così via. Se è necessario utilizzare immagini fisse, ridurre il contrasto e la luminosità per evitare danni allo schermo.

Termini di utilizzo per TV

2015 © TP Vision Europe B.V. Tutti i diritti riservati.

Questo prodotto è stato immesso sul mercato da TP Vision Europe B.V. o da una delle relative società affiliate, denominate d'ora in poi come TP Vision, il produttore del prodotto. TP Vision è il garante del televisore cui è allegata la presente documentazione. Philips e il logo Philips sono marchi registrati di Koninklijke Philips N.V.

Le specifiche sono soggette a modifica senza preavviso. I marchi sono di proprietà di Koninklijke Philips N.V o dei rispettivi proprietari. TP Vision si riserva il diritto di modificare i prodotti in qualsiasi momento, senza l'obbligo di adattare di conseguenza le scorte precedenti.

La documentazione allegata al televisore e il manuale online disponibile nella memoria del televisore o scaricato dal sito Web Philips sono da ritenersi adeguati per l'utilizzo previsto del sistema.

Le informazioni contenute nel presente manuale sono da ritenersi adeguate per l'utilizzo consentito del sistema. Se il prodotto, o singoli moduli o procedure, vengono utilizzati per scopi diversi da quelli specificati in questo manuale, è necessario richiedere conferma della validità e adeguatezza delle informazioni qui riportate. TP Vision Europe B.V. garantisce che il materiale non viola alcun brevetto statunitense. Non sono previste ulteriori garanzie, espresse o implicite. TP Vision Europe B.V. non può essere ritenuta responsabile di eventuali errori nel contenuto del presente documento, né di possibili problemi derivanti da tale contenuto. Gli errori segnalati a Philips verranno corretti e pubblicati sul sito Web di assistenza Philips il prima possibile.

Termini di garanzia: Rischio di lesioni, di danni al televisore o di invalidamento della garanzia. Non tentare di riparare da soli il televisore. Utilizzare esclusivamente il televisore e gli accessori consigliati dal produttore. Il simbolo di attenzione posto sul retro del televisore indica il rischio di scosse elettriche. Non rimuovere mai la copertura del televisore. Contattare sempre l'Assistenza Clienti Philips per manutenzione o riparazione. Eventuali operazioni espressamente vietate in questo manuale e procedure di regolazione o montaggio non consigliate o autorizzate nel presente manuale invalidano la garanzia.

Caratteristiche dei pixel

Questo prodotto LCD/LED è costituito da un numero elevato di pixel a colori. Sebbene sia dotato di una percentuale di pixel attivi al 99,999% (o in quantità superiore), sullo schermo possono comparire

costantemente punti neri o più chiari di luce (di colore rosso, verde o blu). Si tratta di una funzione strutturale del display (entro determinati standard comuni di settore) e non di un malfunzionamento.

Conformità CE

Questo prodotto è conforme ai requisiti essenziali e alle altre disposizioni fondamentali delle Direttive 2006/95/EC (bassa tensione), 2004/108/EC (EMC) e 2011/65/EU (ROHS).

Conformità EMF



TP Vision Europe B.V. produce e commercializza numerosi prodotti per il mercato consumer che, come tutti gli apparecchi elettronici, possono emettere e ricevere segnali elettromagnetici. Uno dei più importanti principi aziendali applicati da Philips prevede l'adozione di tutte le misure sanitarie e di sicurezza volte a rendere i propri prodotti conformi a tutte le regolamentazioni e a tutti gli standard EMF (Electro Magnetic Field) applicabili alla data di produzione dell'apparecchio.

Philips si impegna a sviluppare, produrre e distribuire prodotti che non causano effetti nocivi per la salute. TP Vision conferma che i propri prodotti, se utilizzati nelle modalità previste, sono da ritenersi sicuri in base ai dati scientifici attualmente disponibili. Philips collabora attivamente all'elaborazione degli standard internazionali EMF e di sicurezza ed è in grado di anticipare evoluzioni future degli stessi e di implementarle nei propri prodotti.

Termini di utilizzo per Smart TV

È possibile visualizzare i termini di utilizzo, le disposizioni sulla privacy e impostare le impostazioni sulla privacy per Smart TV.

Per aprire i termini di utilizzo della pagina Smart TV...

- 1 - Premere  HOME per aprire il menu Home.
- 2 - Selezionare  Applicazioni per aprire Applicazioni.
- 3 - Selezionare Assistenza.

Copyright

Ultra HD

Il logo DIGITALEUROPE UHD Display è un marchio di DIGITALEUROPE.



HDMI



HDMI®

I termini HDMI e HDMI High-Definition Multimedia Interface e il logo HDMI sono marchi o marchi registrati di HDMI Licensing LLC negli Stati Uniti e in altri Paesi.

Dolby Digital Plus



Dolby®

Realizzato su licenza di Dolby Laboratories. Dolby e il simbolo con la doppia D sono marchi di Dolby Laboratories.

DTS Premium Sound™



DTS Premium Sound™

Per i brevetti DTS, visitare il sito <http://patents.dts.com>. Realizzato su licenza di DTS Licensing Limited. DTS, il simbolo e DTS e il simbolo insieme sono marchi registrati, e DTS 2.0 Channel e un marchio di DTS, Inc. © DTS, Inc. Tutti i diritti riservati.

DLNA Certified®

(se applicabile)



DLNA®, il logo DLNA e DLNA CERTIFIED® sono marchi commerciali, marchi di servizi o marchi di certificazione di Digital Living Network Alliance.

Microsoft



Windows Media

Windows Media è un marchio registrato o un marchio di Microsoft Corporation negli Stati Uniti e/o in altri Paesi.

Microsoft PlayReady

I proprietari dei contenuti utilizzano la tecnologia di accesso ai contenuti Microsoft PlayReady™ per proteggere la rispettiva proprietà intellettuale, inclusi i contenuti protetti da copyright.

Il presente dispositivo utilizza la tecnologia PlayReady per l'accesso ai contenuti protetti tramite PlayReady e/o WMDRM. In caso di erronea applicazione, da parte del dispositivo, delle limitazioni relative all'utilizzo dei contenuti, i proprietari di tali contenuti potrebbero richiedere a Microsoft la revoca dell'autorizzazione all'utilizzo dei contenuti protetti

tramite PlayReady da parte del dispositivo. La revoca non riguarda i contenuti privi di protezione o i contenuti protetti tramite altre tecnologie di accesso ai contenuti. I proprietari dei contenuti potrebbero richiedere all'utente di aggiornare la tecnologia PlayReady per l'accesso ai propri contenuti. Se l'utente rifiuta di eseguire un aggiornamento, non potrà accedere ai contenuti che richiedono l'aggiornamento.

23.7

Wi-Fi Alliance



Wi-Fi®, il logo Wi-Fi CERTIFIED e il logo Wi-Fi sono marchi registrati della Wi-Fi Alliance.

23.8

Kensington

(se applicabile)



Kensington e MicroSaver sono marchi registrati di ACCO World Corporation, la cui registrazione è stata accettata negli Stati Uniti e richiesta in altri Paesi del mondo.

23.9

Altri marchi

Tutti gli altri marchi registrati e non registrati sono di proprietà dei rispettivi detentori.

Indice

3

- 3D, precauzioni per la salute 46
- 3D, visione ottimale 46

A

- Accensione 23
- Accensione e spegnimento 23
- Alti 54
- Apertura, elenco canali 31
- Applicazioni 43
- Associazione del telecomando 28
- Audio nitido 55
- Audio Out - Ottico, suggerimenti 14
- Auto Surround 3D 55

B

- Bassi 54
- Batterie, telecomando 28
- Bilanciamento Audio Out 17

C

- CAM, Conditional Access Module 15
- Canale 31
- Canale, fascia d'età 32
- Canale, guida TV 36
- Canale, opzioni 33
- Canale, passaggio a altro canale 32
- Canali preferiti, ridenominazione 35
- Canali preferiti, rimozione 36
- Canali, guardare due canali 47
- Cancella memoria Internet 10
- Chiave elettronica 63
- CI+ 15
- Collegamento alimentazione 6
- Collegamento antenna 7
- Collegamento antenna, suggerimenti 12
- Collegamento SCART, suggerimenti 14
- Collegamento YPbPr, suggerimenti 14
- Colore 48
- Colore, controllo colore 50
- Colore, Ottimizzazione dei colori 49
- Colore, saturazione 50
- Colore, Temperatura colore 50
- Colore, temperatura colore personalizzata 50
- Colore, tinta 49
- Colore, tonalità 50
- Computer, collegamento 22
- Connettore satellitare 7
- Console di gioco, collegamento 19
- Consumo energetico, controllo 60
- Contrasto 48
- Contrasto retroilluminazione 48
- Contrasto retroilluminazione 3D 49
- Contrasto, Contrasto dinamico 51
- Contrasto, Contrasto video 51
- Contrasto, contrasto video 3D 49
- Contrasto, Gamma 52
- Contrasto, modalità di contrasto 51
- Contrasto, Sensore luminoso 52
- Controllo colore, ripristina 51
- Creazione, elenco Canali preferiti 35
- Cuffie, collegamento 18

D

- Decoder, collegamento 15
- Distanza ottimale 6
- DMR, Digital Media Renderer 10

E

- EasyLink HDMI CEC 61
- Elenco canali, informazioni 31

F

- Fascia d'età 32
- File multimediali, da un computer o NAS 44
- File multimediali, da un'unità USB 44
- Filtro, elenco canali 31
- Formato Audio Out 17
- Fotocamera, collegamento 21

G

- Gamepad, collegamento 19
- Gamma 52
- Gioco o computer, impostazioni 48
- Guida connettività 12
- Guida TV 36
- Guida TV, dati e informazioni 36
- Guida TV, dati/informazioni 36

H

- Hard disk USB, collegamento 19
- Hard disk USB, installazione 20
- Hard disk USB, spazio su disco 19
- HbbTV 39
- HDMI, ARC 12
- HDMI, collegamento DVI 13
- HDMI, EasyLink 13
- HDMI, Ultra HD 12

I

- Immagine, colore 48
- Immagine, contrasto retroilluminazione 48
- Immagine, formato immagine 53
- Immagine, formato immagine, avanzate 53
- Immagine, formato immagine, basic 53
- Immagine, impostazioni rapide 53
- Immagine, nitidezza 48
- Impostazioni Audio Out 17
- Incredible Surround 54
- Incredible surround 3D 55
- Installazione di rete 8
- Istruzioni di sicurezza 119

I

- iTV 38

L

- Lettore dischi Blu-ray, collegamento 18

L

- lettore DVD 18

L

- Lettore DVD, collegamento 18
- Logo Philips, luminosità 23
- Luminosità, logo Philips 23

M

Memoria Internet, cancellazione 9
Menu Home 30
MHEG 37
Modalità surround 54
Movimento, Perfect Natural Motion 53
Multi view 47

N

Nitidezza 48
Nitidezza, Riduzione artefatti MPEG 52
Nitidezza, Riduzione del rumore 52
Nitidezza, Ultra Resolution 52
Nome rete TV 9

O

Opzioni su un canale 33
Ora in TV 40

P

Perfect Natural Motion 53
Picture In Picture 47
Posizione TV 6
Programmi, consigli 40

R

Regolazione Audio Out 17
Regolazione automatica volume 55
Rete cablata 9
Rete wireless 8
Rete, attivazione del Wi-Fi 10
Rete, Cancella memoria Internet 10
Rete, connessione 8
Rete, impostazioni 9
Rete, IP statico 9
Rete, nome rete TV 10
Rete, visualizzazione impostazioni 9
Rete, Wi-Fi Smart Screen 10
Rete, WoWLAN 10
Rete, WPS 8
Ricerca, elenco canali 31
Riduzione artefatti MPEG 52
Riduzione rumore 52
Ritardo Audio Out 17

S

Selezione video 34
Sensore a infrarossi 28
Sensore luce 52
SimplyShare (computer o NAS) 44
Sincronizzazione audio e video 17
Sincronizzazione audio-video 17
Sistema Home Theater, collegamento 16
Sistema Home Theater, multicanale 17
Sistema Home Theater, regolazione volume 17
Sistema Home Theatre, problemi 18
Sleep Timer 23
Slot per interfaccia standard CI 15
Smaltimento dei materiali 113
Smart Card, CAM 15
Spegnimento automatico 24
Standby 23
Stile audio 54
Stile immagine 48
Suono, Auto Surround 3D 55
Suono, Clear Sound 55
Suono, Incredible surround 3D 55
Suono, modalità surround 54

Suono, Regolazione automatica volume 55
Suono, Toni alti 54
Suono, Toni bassi 54
Suono, Volume cuffia 56

T

Tasti sul televisore 23
Tastiera USB, collegamento 20
Tastiera, collegamento 20
Tasto rosso 38
Telecomando, accenti e simboli 27
Telecomando, associazione 28
Telecomando, Azerty 27
Telecomando, batterie 28
Telecomando, cirillica 27
Telecomando, maiuscole 27
Telecomando, Qwerty 27
Telecomando, Qwerty e Azerty 26
Telecomando, Qwerty e Cirillico 26
Telecomando, tastiera 27
Televideo 37
Testo 37
Timer di spegnimento 24
TV interattiva, cosa è necessario 39
TV interattiva, informazioni 38
TV online 40

U

Ultra HD, connessione 12
Unità flash USB, collegamento 21

V

Video on Demand 41
Videocamera, collegamento 21
Vietato ai minori 32
Visione dei programmi TV 32
Volume cuffia 56

W

Wi-Fi 8
Wi-Fi Smart Screen 10
WoWLAN 10



User Manual



FAQ



Chat



Forum



Call



Email



Warranty

www.philips.com/support

България

Грижа за клиента
02 4916 273
(Национален номер)

België/Belgique

Klantenservice/
Service Consommateurs
02 700 72 62
(0.15€/min.)

Bosna i Hercegovina

Potpora potrošačima
033 941 251
(Lokalni poziv)

Republika Srbija

Potpora potrošačima
011 321 6840
(Lokalni poziv)

Česká republika

Zákaznická podpora
228 880 895
(Místní tarif)

Danmark

Kundeservice
3525 8314

Deutschland

Kundendienst
069 66 80 10 10
(Zum Festnetztarif ihres
Anbieters)

Ελλάδα

Τμήμα καταναλωτών
2111983028
(Διεθνής κλήση)

Eesti

Klienditugi
668 30 61
(Kohalikud kõned)

España

Atención al consumidor
913 496 582
(0,10€ + 0,08€/min.)

France

Service Consommateurs
01 57 32 40 50
(coût d'un appel local sauf
surcoût éventuel selon
opérateur réseau)

Hrvatska

Potpora potrošačima
01 777 66 01
(Lokalni poziv)

Indonesia

Consumer Care
0800 133 3000

Ireland

Consumer Care
015 24 54 45
(National Call)

Italia

Servizio Consumatori
0245 28 70 14
(Chiamata nazionale)

Қазақстан Республикасы

байланыс орталығы
810 800 2000 00 04
(стационарлық нөмірлерден
Қазақстан Республикасы
бойынша қоңырау шалу тегін)

Latvija

Klientu atbalsts
6616 32 63
(Vietēlais tarifs)

Lietuva

Klientų palaikymo tarnyba
8 521 402 93
(Vietiniais tarifais)

Luxembourg

Service Consommateurs
2487 11 00
(Appel nat./Nationale Ruf)

Magyarország

Ügyfélszolgálat
(061) 700 81 51
(Belföldi hívás)

Malaysia

Consumer Care
1800 220 180

Nederland

Klantenservice
0900 202 08 71
(1€/gesprek)

Norge

Forbrukerstøtte
22 97 19 14

Österreich

Kundendienst
0150 284 21 40
(0,05€/Min.)

Республика Беларусь

Контакт Центр
8 10 (800) 2000 00 04
(бесплатный звонок по
Республике Беларусь со
стационарных номеров)

Российская Федерация

Контакт Центр
8 (800) 220 00 04
(бесплатный звонок по
России)

Polska

Wsparcie Klienta
22 397 15 04
(Połączenie lokalne)

Portugal

Assistência a clientes
800 780 068
(0,03€/min. – Móvel
0,28€/min.)

România

Serviciul Clienti
031 630 00 42
(Tarif local)

Schweiz/Suisse/Svizzera

Kundendienst/ Service
Consommateurs/Servizio
Consumatori
0848 000 291
(0,04 CHF/Min)

Slovenija

Skrb za potrošnike
01 88 88 312
(Lokalni klic)

Slovensko

Zákaznická podpora
02 332 154 93
(vnútroštátny hovor)

Suomi

Finland Kuluttajapalvelu
09 88 62 50 40

Sverige

Kundtjänst
08 57 92 90 96

Türkiye

Tüketici Hizmetleri
0 850 222 44 66

Україна

Служба підтримки
споживачів
0-800-500-480
(дзвінки зі стаціонарних
телефонів безкоштовні)

United Kingdom

Consumer Care
020 79 49 03 19
(5p/min BT landline)

Argentina

Consumer Care
0800 444 77 49
- Buenos Aires
0810 444 7782

Brasil

Suporte ao Consumidor
0800 701 02 45
- São Paulo
29 38 02 45



All registered and unregistered trademarks are property of their respective owners. Specifications are subject to change without notice. Philips and the Philips' shield emblem are trademarks of Koninklijke Philips N.V. and are used under license from Koninklijke Philips N.V. 2015 © TP Vision Europe B.V. All rights reserved. philips.com