

# Visuomet esame šalia, kad padėtume jums

Užregistruokite savo prietaisą ir gaukite pagalbą internete  
[www.philips.com/support](http://www.philips.com/support)

Klausimai?  
Susisiekite  
su Philips

**MCM2350/12**  
Muzikos Mikrosistema



Naudojimosi instrukcijų knygelė

**PHILIPS**

# Turinys

---

<b>1. Svarbi informacija .....</b>	<b>3</b>	<b>6. Garso reguliavimas .....</b>	<b>14</b>
Saugumas .....	3	Nustatyto garso efekto pasirinkimas .....	14
Pastabos .....	4	Garsumo reguliavimas .....	14
<b>2. Jūsų Muzikos Mikrosistema .....</b>	<b>5</b>	Garsumo užtildymas.....	14
Pristatymas .....	5	<b>7. Kitos funkcijos .....</b>	<b>15</b>
Ką rasite dėžutėje .....	5	Žadintuvo nustatymas .....	15
Pagrindinio įrenginio apžvalga.....	6	Išsijungimo laikmačio (“sleep” funkcijos) nustatymas.....	15
Nuotolinio valdymo pulto apžvalga.....	7	Papildomai prijungto įrenginio klausymas.....	16
<b>3. Pradžia .....</b>	<b>8</b>	<b>8. Informacija apie įrenginį.....</b>	<b>17</b>
Garsiakalbių prijungimas.....	8	Techniniai duomenys.....	17
Maitinimo prijungimas .....	8	Informacija apie USB grojimą.....	17
Nuotolinio valdymo pulto paruošimas.....	8	Tinkami MP3 diskų formatai.....	18
Funkcijų demonstracija.....	9	<b>9. Trikčių šalinimas .....</b>	<b>19</b>
Įjungimas .....	9		
Laikrodžio nustatymas .....	9		
Šaltinio pasirinkimas .....	10		
<b>4. Grojimas .....</b>	<b>11</b>		
Disko grojimas .....	11		
Grojimas iš USB įrenginio .....	11		
Grojimo valdymas .....	11		
“Peršokti” takelius .....	12		
Takelių grojimo užprogramavimas.....	12		
<b>5. Radijo klausymas .....</b>	<b>13</b>		
Radijo stoties paieška.....	13		
Automatinis radijo stočių išsaugojimas.....	13		
Rankinis radijo stočių išsaugojimas .....	13		
Nustatytos radijo stoties pasirinkimas.....	13		

# 1. Svarbi informacija

## Saugumas

Prieš pradėdami naudoti šią muzikos mikrosistemą, perskaitykite ir įsisavinkite visą informaciją, esančią instrukcijose. Jeigu produktas suges dėl to, jog tinkamai nesilaikėte instrukcijų, garantija produktui negalios.



“Žaibo” simbolis reiškia, kad jūsų įrenginyje yra neizoliuotų dalių, kurios gali sukelti elektros iškvrovą. Vardan jūsų ir jūsų namų saugumo, prašome nenuiminėti produktą dengiančio gaubto.

“Šauktuko” simbolis reiškia, kad reikia atkreipti dėmesį į atitinkamų funkcijų naudojimosi instrukcijas, kad būtų išvengta valdymo ir priežiūros problemų.

**ĮSPĖJIMAS:** Norėdami sumažinti gaisro ar elektros iškvrovos riziką, nepalikite šio įrenginio lietuje ar drėgmėje ir ant įrenginio nestatykite objektų pripildytų vandens, tokių kaip vazos.

**DĖMESIO:** Norėdami išvengti elektros iškvrovos, pilnai įkiškite ir užfiksuokite laido kištuką.

## Saugumas

### Įspėjimas

- Niekada nenuimkite įrenginį dengiančio viršaus/ dangčio.
  - Niekada nesudrėkinkite jokios šio įrenginio dalies.
  - Niekada nežiūrėkite tiesiai į lazerio spindulį, sklindantį iš įrenginio.
  - Niekada nestatykite šio įrenginio ant kitų elektros prietaisų.
  - Laikykite šį įrenginį atokiau nuo tiesioginių saulės spindulių, atviros ugnies šaltinių ir karščio.
  - Įsitinkinkite, kad visuomet galite lengvai pasiekti įrenginio maitinimo laidą, kištuką ar adapterį, ir tokiu būdu atjungti maitinimą.
- 
- Produkto negalima statyti šalia lašančių ar besitaškančių objektų.
  - Ant įrenginio nestatykite pavojingų daiktų (degančių žvakių, vandens pilnų vazų ir pan.).
  - Jei atjungimui naudojamas MAINS kištukas arba “appliance coupler” įrenginys, jis turi būti veikiantis ir pasiekiamas bet koku metu.
  - Įsitinkinkite, kad aplink įrenginį yra pakankamai erdvės vėdinimuisi.
  - ĮSPĖJIMAS dėl baterijų naudojimo: norint išvengti baterijų išsekėjimo, kas gali sąlygoti žalą jums, jūsų turtui arba pačiam įrenginiui:
    - Teisingai įdėkite baterijas, t.y. teisingai atitaisydami + ir -, kaip pažymėta įrenginyje.
    - Nesumaišykite skirtingų rūšių baterijų (vienu metu nenaudokite senų ir naujų baterijų, arba anglies ir šarminių baterijų).
    - Negalima leisti, kad baterijas paveiktų padidinto karščio šaltiniai, tokie kaip saulės spinduliavimas, liepsnos ir pan.
    - Jeigu įrenginio nenaudosite ilgą laiką, baterijas išimkite.
  - Naudokite tik gamintojo nurodytus priedus ir detales.

## Pastabos

Bet kokios modifikacijos ar pakeitimai, kurie nėra išskirtinai patvirtinti WOOX Innovations, gali atimti vartotojo teisę naudotis šiuo įrenginiu.

## Atitikimas



Šis produktas atitinka Europos Bendrijos nustatytus reikalavimus radijo trukdžiams.

## Šiame aparate yra toks žymėjimas:



## Rūpinimasis aplinka

### Seno produkto ir baterijų išmetimas



Jūsų įrenginys sukurtas naudojant aukštos kokybės medžiagas ir komponentus, kurie gali būti perdirbami ir naudojami dar kartą.



Jeigu prie savo įrenginio matote nubraukto atliekų konteinerio paveiksluką, tai reiškia, kad įrenginys pagamintas pagal Europos Direktyvą 2012/19/EU.



Šis simbolis reiškia, kad produkto sudėtyje yra baterijos, pagamintos pagal Europos Direktyvą 2013/56/EU, ir jos negali būti išmetamos kartu su kitomis buitinėmis šiukšlėmis.

Pasidomėkite vietinėmis elektros ir elektronikos produktų atsikratymo/išmetimo taisyklėmis. Laikykitės vietinių taisyklių ir nemeskite seno produkto kartu su kitomis buitinėmis atliekomis.

Teisingas atsikratymas senu produktu padės sumažinti neigiamas pasekmes gamtai ir žmonių sveikatai.

## Vienkartinių baterijų išėmimas

Norėdami išimti vienkartinės baterijas, skaitykite skyrių apie baterijų įdėjimą.

## Aplinkosaugos informacija

Į įpakavimą neįeina jokia nereikalinga medžiaga. Mes skyrėme daug pastangų, kad sumažintume įpakavimo dydį ir padarytume jį lengvai išskiriamą į tris medžiagas: kartoną (dėžė), išplečiamą polistirolą (apsauga) bei polietileną (maišeliai ir pan.).

Jūsų grotuvas pagamintas iš medžiagų, kurios gali būti perdirbtos, jei įrenginį išardytų kompanija, kuri tame specializuojasi. Prašome susipažinti su vietinėmis taisyklėmis, nustatančiomis įpakavimų, išsikrovusių maitinimo elementų bei senos įrangos išmetimo tvarką.



**Būkite atsakingi  
Gerbkite autorines teises**

Autorinėmis teisėmis apsaugotos medžiagos, kompiuterinių programų, failų, transliacijų, garso įrašų nelegalus kopijavimas gali būti autorių teisių pažeidimas ir gali būti laikomas baudžiamu nusikaltimu. Šio įrenginio tokiais tikslais naudoti negalima.

## Produkto priežiūra

- Į diskų skyrelį nedėkite jokių kitų daiktų, išskyrus diskus.
- Į diskų skyrelį nedėkite suskilusių ar subraižytų diskų.
- Jei įrenginiu nesinaudosite ilgą laiką, išimkite iš diskų skyrelio jame esančius diskus.
- Įrenginio valymui naudokite tik švelnias mikro pluošto medžiagas.



## Pastaba

- Informacija apie įrenginio tipą yra produkto galinėje dalyje.

## 2. Jūsų Muzikos Mikrosistema

---

Sveikiname įsigijus šį įrenginį ir sveiki prisijungę prie Philips! Jeigu norite gauti pilną reikalingą pagalbą, užregistruokite savo įrenginį [www.philips.com/welcome](http://www.philips.com/welcome) tinklapyje internete.

### Pristatymas

**Naudodamiesi šia garso sistema, jūs galėsite:**

- mėgautis muzikos grojimu iš garso diskų, USB įrenginių ir kitų papildomai prijungtų įrenginių.
- klausytis radijo stočių.

**Siekiant išstbulinti garso kokybę, ši sistema jums siūlo tokį garso efektą:**

- Digital Sound Control (DSC) (skaitmeninis garso valdymas)

**Šis įrenginys yra suderinamas su šiais medijos duomenų formatais:**



### Ką rasite dėžutėje

Patikrinkite, ar visus išvardintus elementus radote dėžutėje:

- Pagrindinis įrenginys
- Nuotolinio valdymo pultas (su viena AAA tipo baterija)
- Garsiakalbiai (x 2)
- Trumpos naudojimosi instrukcijos
- Saugumo pastabos ir įspėjimai

## Pagrindinio įrenginio apžvalga

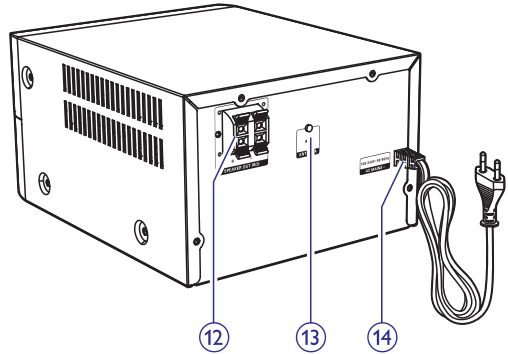
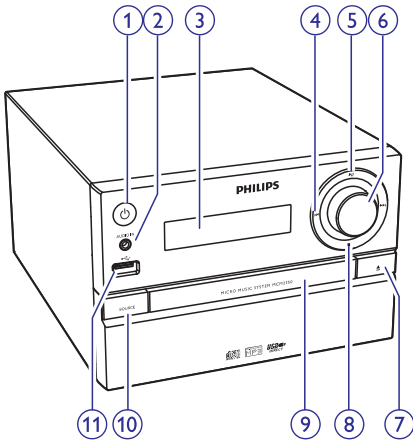

### 1.

- Įjungti arba išjungti pagrindinį įrenginį.
- Išjungti į budėjimo arba "ECO" budėjimo režimą.

### 2. **AUDIO IN**

- Garso įvesties lizdas, skirtas papildomo įrenginio prijungimui.

### 3. **Ekranas**

- Rodoma dabartinė būklė.

### 4.

- "Peršokti" prie tolimesnio/ankstesnio takelio.
- Greita paieška takelyje/diske.
- Nureguliuoti radijo stotį.
- Pareguliuoti laikrodį.

### 5.

- Pradėti, laikinai sustabdyti arba tęsti grojimą.

### 6. **VOLUME ratukas**

- Garsumo reguliavimas.

### 7.

- Atidaro arba uždaro diskų dėklą.

### 8.

- Sustabdyti grojimą.
- Ištrinti užprogramuotą grojimą.

### 9. **Diskų skyrelis**

### 10. **SOURCE**

- Pasirinkite norimą grojimo šaltinį: DISC, USB, TUNER, AUDIO IN.

### 11.

- Lizdas, skirtas USB įrenginio prijungimui.

### 12. **SPEAKER OUT lizdas**

- Lizdas, skirtas garsiakalbių prijungimui.

### 13. **ANTENNA lizdas**

- Lizdas, skirtas FM antenos prijungimui.

### 14. **AC MAINS~**

## Nuotolinio valdymo pulto apžvalga

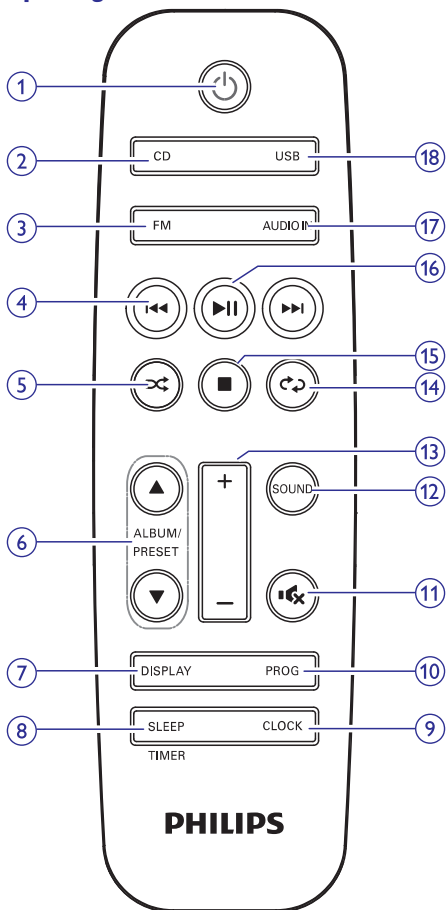

### 1.

- Įjungti arba išjungti pagrindinį įrenginį.
- Išjungti į budėjimo arba "ECO" budėjimo režimą.

### 2. CD

- Pasirinkti CD (disko) šaltinį.

### 3. USB

- Pasirinkite USB šaltinį.

### 4.

- "Peršokti" prie tolimesnio/ankstesnio takelio.
- Ieškoti takelyje/diske/USB.

- Nureguliuoti radijo stotį.
- Pareguliuoti laikrodį.

### 5.

- Groti dainas atsitiktine tvarka.

### 6. ALBUM / PRESET

- Pasirinkti atmintyje išsaugotą radijo stotį.
- "Peršokti" į tolimesnį/ankstesnį albumą.

### 7. DISPLAY

- Ekranėlio ryškumo reguliavimas.
- Informacijos rodymas ekrane grojimo metu.

### 8. SLEEP/TIMER

- Išsijungimo ("sleep") laikmačio nustatymas.
- Žadintuvo nustatymas.

### 9. CLOCK

- Laikrodžio nustatymas.
- Laikrodžio informacija.

### 10. PROG

- Takelių grojimo tvarkos programavimas.
- Radijo stočių programavimas.
- Automatinis FM radijo stočių išsaugojimas.

### 11.

- Laikinas garso užtildymas arba grąžinimas.

### 12. SOUND

- Išstbulinkite garsą su Digital Sound Control (DSC) garso efektu.

### 13. VOL +/-

- Garsumo lygio reguliavimas.

### 14.

- Vienos dainos arba visų dainų grojimas pakartotinai.

### 15.

- Sustabdyti grojimą arba ištrinti užprogramuotą grojimą.

### 16.

- Pradėti grojimą, laikinai jį sustabdyti arba tęsti grojimą.

### 17. FM

- Pasirinkti FM (radijo) šaltinį.

### 18. AUDIO IN

- Pasirinkite AUDIO IN šaltinį.

## 3. Pradžia



### Dėmesio!

- Kitoks nei čia aprašytas procesų atlikimas bei nustatymų reguliavimas gali sukelti pavojingą spinduliavimo atsiradimą arba kitokius nesaugius reiškinius.

Būtinai vadovaukitės instrukcijomis jų eilės tvarka.

## Garsiakalbių prijungimas



### Pastaba

- Kiekvieno garsiakalbio apnuogintą laidą galą pilnai įkiškite į garsiakalbius.
- Siekiant geriausios garso kokybės, naudokite tik komplekte pateiktus įrenginio garsiakalbius.

1. Prijungiant dešinįjį garsiakalbį, pagrindinio įrenginio galinėje dalyje raskite lizdus, pažymėtus "R".
2. Įkiškite raudoną laidą į raudoną (+) lizdą.
3. Prijungiant kairįjį garsiakalbį, pagrindinio įrenginio galinėje dalyje raskite lizdus, pažymėtus "L".
4. Pakartokite 2 žingsnį, kad įkištumėte kairiojo garsiakalbio laidą.

### Norint įkišti kiekvieno garsiakalbio laidą:

1. Laikykite atlenkę lizdo dangtelį.
2. Pilnai įkiškite garsiakalbio laidą.
3. Atleiskite lizdo dangtelį.

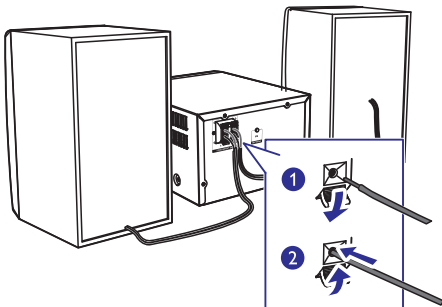

## Maitinimo prijungimas



### Dėmesio

- Rizika sugadinti produktą! Įsitikinkite, kad maitinimo įtampa atitinka įtampą, nurodytą aparato galinėje arba apatinėje dalyje.
- Prieš prijungdami AC maitinimo laidą, įsitikinkite, kad atlikote visus kitus sujungimus.

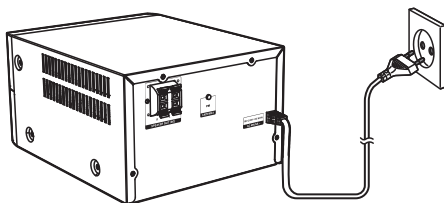

Maitinimo laidą prijunkite prie sieninės elektros rozetės.

## Nuotolinio valdymo pulto paruošimas



### Dėmesio

- Produkto sugadinimo rizika! Išimkite baterijas, jeigu nenaudosite pultelio ilgą laiką.

## Norėdami įdėti baterijas į nuotolinio valdymo pultelį:

1. Atidarykite maitinimo elementams skirtą skyrių.
2. Įdėkite komplekte pateiktą AAA tipo maitinimo elementą į nuotolinio valdymo pultą, teisingai atitaisydami + bei – simbolius, kaip parodyta.
3. Uždėkite atgal maitinimo elementus dengiantį dangtelį.

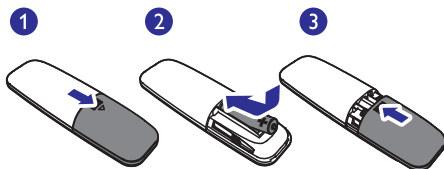



## Funkcijų demonstracija

Budėjimo režime spauskite  mygtuką, norėdami pamatyti demonstruojamas šio įrenginio funkcijas.

↳ Ekranelyje viena po kitos bus pristatomos visos galimos funkcijos.

- Norėdami išjungti demonstraciją, spauskite  dar kartą.

## Įjungimas

Spauskite , norėdami įjungti.

↳ Įrenginys įjungs paskutinį pasirinktą garso šaltinį.

## Išjungimas į budėjimo režimą

Spauskite , kad išjungtumėte sistemą į budėjimo režimą.

↳ Ekranų skydelyje pasirodys laikrodis (jei jis nustatytas).

- Budėjimo režime spauskite , kad perjungtumėte tarp darbo ir budėjimo režimų.



### Pastaba

- Įrenginys automatiškai išsijungs į budėjimo režimą po 15 minučių neaktyvumo.

## Išjungimas į "ECO" budėjimo režimą

Spauskite , ir palaikykite jį nuspaudę ilgiau nei 2 sekundes.

↳ Pasirodys raudonas "ECO" budėjimo režimo indikatorius.

- "Eco" budėjimo režime spauskite , kad perjungtumėte tarp darbo ir "ECO" budėjimo režimų.



### Pastaba

- Įrenginys automatiškai išsijungs į "ECO" budėjimo režimą po 15 minučių budėjimo režime.

## Išjungimas iš paprasto budėjimo režimo į "ECO" budėjimo režimą







Spauskite , mygtuką ir palaikykite jį nuspaudę ilgiau nei dvi sekundes.



### Pastaba

- Jei budėjimo režime per 15 minučių nepaspaudžiamas joks mygtukas, įrenginys automatiškai išsijungs į "ECO" budėjimo režimą.

## Laikrodžio nustatymas

1. Budėjimo režime spauskite ir 2 sekundes palaikykite nuspaudę **CLOCK** mygtuką nuotolinio valdymo pulte, kad aktyvuotumėte laikrodžio nustatymo režimą.
  - ↳ Rodomas [24H] arba [12H] valandų formatas.
2. Spauskite  /  mygtukus, kad pasirinktumėte [24H] arba [12H] formatą. Pasirinkę spauskite **CLOCK**.
  - ↳ Rodomi valandų skaitmenys ir netrukus jie pradeda mirksėti.
3. Spauskite  /  mygtukus, kad nustatytumėte valandas. Nustatę spauskite **CLOCK** mygtuką.
  - ↳ Rodomi minučių skaitmenys ir netrukus jie pradeda mirksėti.
4. Spauskite  /  mygtukus, kad nustatytumėte minutes. Nustatę spauskite **CLOCK** mygtuką.
  - ↳ Ekranė rodomas nustatytas laikrodis.



### Pastaba

- Laikrodžio informaciją galite matyti įjungus sistemą ir paspaudus **CLOCK** mygtuką.
- Jei per 90 sekundžių nepaspaudžiamas joks mygtukas, įrenginys automatiškai išjungs laikrodžio nustatymo funkciją.

### Šaltinio pasirinkimas

#### Pagrindiniame įrenginyje

Pakartotinai spauskite **SOURCE** mygtuką, kad pasirinktumėte šaltinį.

- **[DISC]**: diskas diskų skyrelyje.
- **[USB]**: USB laikmena/įrenginys.
- **[TUNER]**: diskas diskų skyrelyje
- **[AUDIO IN]**: garso įvestis, prijungta per **AUDIO IN** jungtį.

#### Nuotolinio valdymo pultu

Spauskite **CD, FM, USB** arba **AUDIO IN**, kad tiesiogiai pasirinktumėte atitinkamą šaltinį.

- **CD**: diskas diskų skyrelyje.
- **FM**: diskas diskų skyrelyje.
- **USB**: .mp3 failai, esantys prijungtoje USB laikmenoje/įrenginyje.
- **AUDIO IN**: garso įvestis, prijungta per **AUDIO IN** jungtį.

## 4. Grojimas

### Disko grojimas

1. Spauskite **CD**, kad pasirinktumėte disko (CD) šaltinį.
2. Spauskite **▲**, kad atidarytumėte disko dėklą.
3. Įdėkite diską į dėklą taip, kad jo etiketė būtų viršuje.
4. Spauskite **▲**, kad uždarytumėte disko dėklą.  
↳ Grojimas prasidės automatiškai. Jei ne, spauskite **▶▶**.

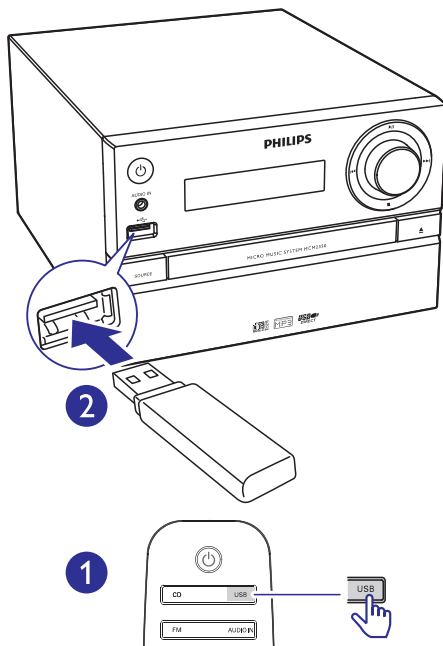
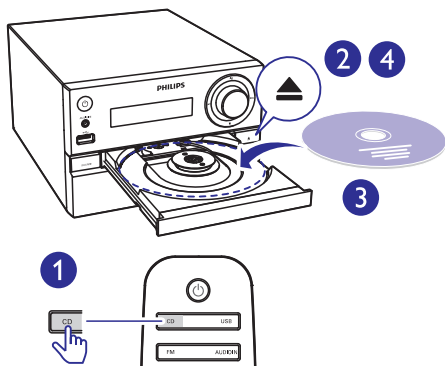

### Grojimas iš USB įrenginio

#### Pastaba

- Įsitikinkite, kad USB įrenginyje yra tinkamo formato muzikos failai.

1. Prijunkite USB įrenginį prie  pažymėto lizdo.
2. Pakartotinai spauskite USB, kad pasirinktumėte USB šaltinį.  
↳ Grojimas prasidės automatiškai. Jei ne, spauskite **▶▶**.

### Grojimo valdymas

- ▶▶** Spauskite, norėdami pradėti/laikinai sustabdyti/ pratęsti grojimą.
- Spauskite, norėdami sustabdyti grojimą.
- ▲ / ▼** Pasirinkite albumą arba katalogą.
- ◀◀ / ▶▶** Spauskite, norėdami "peršokti" prie ankstesnio arba tolimesnio takelio. Spauskite ir laikykite nuspaudę, norėdami atlikti paiešką pirmyn/atgal takelio ribose.
- ↺** Spauskite, norėdami pakartotinai groti dabartinį takelį arba pakartotinai groti visus takelius.
- ↻** Spauskite, norėdami pasirinkti grojimo atsitiktine tvarka režimą.

## ... Grojimas

---

<b>VOL +/-</b>	Spauskite, norėdami padidinti arba sumažinti garsumą.
<b>Mx</b>	Spauskite, norėdami išjungti/grąžinti garsą.
<b>SOUND</b>	Spauskite, norėdami pasirinkti nustatytą garso efektą.
<b>DISPLAY</b>	Spauskite, norėdami pareguliuoti ekrano ryškumą.

5. Spauskite **▶||**, kad pradėtumėte užprogramuotų takelių grojimą.
  - ↳ Grojimo metu ekrane bus rodomas užrašas **[PROG]** (programa).

### Norėdami ištrinti užprogramuotą grojimą:

Du kartus spauskite **■** mygtuką.

## “Peršokti” takelius

### CD diskams:

Spauskite **◀◀ / ▶▶** ir pasirinkite kitą takelį.

### MP3 diskams ir USB:

1. Spauskite **▲ / ▼** ir pasirinkite albumą arba katalogą.
2. Spauskite **◀◀ / ▶▶** ir pasirinkite takelį arba failą.

## Takelių grojimo užprogramavimas

Jūs daugiausiai galite užprogramuoti groti iki 20 takelių.

1. “Stop” režime spauskite **PROG**, norėdami aktyvuoti grojimo programavimo režimą.
  - ↳ Ekrane bus rodomas užrašas **[PROG]** (programa) ir **[001 PR 01]**.
2. Esant MP3 takeliams, spauskite **▲ / ▼**, kad pasirinktumėte albumą, kuriame yra norimi takeliai.
3. Spauskite **◀◀ / ▶▶**, kad pasirinktumėte takelio numerį, o tada spauskite **PROG**, kad patvirtintumėte.
4. Pakartokite 2-3 žingsnius, kad užprogramuotumėte kitų takelių grojimą.

## 5. Radijo klausymas

### Radijo stoties paieška



#### Patarimai

- Laikykite anteną kuo toliau nuo televizoriaus, VCR įrenginio ar kitokių spinduliuavimo šaltinių.
- Siekiant geriausio signalo, įsitikinkite, kad pilnai išskleidėte ir suregulavote pateiktą anteną.

1. Pakartotinai spauskite **FM**, norėdami pasirinkti radijo šaltinį.
2. Spauskite ir laikykite nuspaudę **◀◀ / ▶▶** ilgiau nei 2 sekundes.
  - ↳ Įrenginys automatiškai nustatys groti radijo stotį su pakankamai stipriu signalu.
3. Kartokite 2 žingsnį, kad nustatytumėte kitas stotis.

#### Norėdami nustatyti radijo stotį su silpnu signalu:

Pakartotinai spauskite **◀◀ / ▶▶**, kol rasite optimalią signalo kokybę.

### Automatinis radijo stočių išsaugojimas



#### Pastaba

- Jūs galite nustatyti ir išsaugoti iki 20 radijo stočių (FM).

Radijo režime spauskite ir ilgiau nei dvi sekundes laikykite nuspaudę **PROG** mygtuką, kad aktyvuotumėte automatinį nustatymą.

- ↳ Visos pasiekiamos radijo stotys yra išsaugomos pagal signalo stiprumą.
- ↳ Pradedama groti pirmą išsaugotą radijo stotį.

### Rankinis radijo stočių išsaugojimas

1. Susiraskite norimą radijo stotį.
2. Spauskite **PROG**, kad aktyvuotumėte radijo stočių nustatymą.
  - ↳ Ekrane bus rodomas užrašas **[PROG]** (programavimas).
3. Naudokitės **▲ / ▼** mygtukais, kad radijo stotčiai priskirtumėte numerį (nuo 1 iki 20), tuomet spauskite **PROG** mygtuką, kad patvirtintumėte.
  - ↳ Ekrane bus rodomas nustatytos stoties numeris ir jos dažnis.
4. Pakartokite 1-3 žingsnius, norėdami išsaugoti ir kitas stotis.



#### Pastaba

- Vienos stoties vietoje galite užprogramuoti/ išsaugoti kitą stotį.

### Pasirinkti išsaugotą radijo stotį

Radijo režime spauskite **▲ / ▼** ir pasirinkite norimos, atmintyje išsaugotos radijo stoties numerį.

## 6. Garso reguliavimas

---

Žemiau aprašyti veiksmai gali būti atlikti grojant bet kuriai suderinamai medijai.

### Nustatyto garso efekto pasirinkimas

- Pakartotinai spauskite **SOUND**, kad pasirinktumėte garso efektą.
  - **DSC1**, **DSC2**, **DSC3**, **DSC4** ir **DSC5**.

### Garsumo reguliavimas

- Nuotolinio valdymo pulte – pakartotinai spauskite **VOL+/-**.
- Pagrindiniame įrenginyje – pasukite reguliavimo ratuką.

### Garso užtildymas

- Grojimo metu spauskite **⏏** mygtuką ir tokiu būdu užtildykite arba grąžinkite garsą.

## 7. Kitos funkcijos

### Žadintuvo nustatymas

Šis įrenginys gali būti naudojamas ir kaip žadintuvas. Kaip žadintuvo šaltinį, kuris įsijungs nustatytu laiku, galite pasirinkti diską, FM, .mp3 failų, esančių USB įrenginyje, režimą.



#### Pastaba

- Įsitikinkite, kad teisingai nustatytas laikrodis.
- Jei pasirinktas žadintuvo šaltinis yra nepasiekiamas, automatiškai pasirenkamas FM režimas.

1. Įprastame budėjimo režime spauskite ir dvi sekundes laikykite nuspaudę **SLEEP/TIMER** mygtuką.
  - ↳ Rodomi mirksintys laikrodžio valandų skaitmenys.
  - ↳ Ekranėlyje rodomas
2. Naudokitės **◀◀ / ▶▶** mygtukais, kad nustatytumėte valandas, tuomet spauskite **SLEEP/TIMER**, kad patvirtintumėte.
  - ↳ Rodomi mirksintys laikrodžio minučių skaitmenys.
3. Naudokitės **◀◀ / ▶▶** mygtukais, kad nustatytumėte minutes, tuomet spauskite **SLEEP/TIMER**, kad patvirtintumėte.
  - ↳ Rodomas mirksintis paskutinis pasirinktas žadintuvo šaltinis.
4. Naudokitės **◀◀ / ▶▶** mygtukais, kad pasirinktumėte žadintuvo šaltinį (disko, USB arba radijo), tuomet spauskite **SLEEP/TIMER**, kad patvirtintumėte.
  - ↳ Ekrane mirksės užrašas **VOL\_XX** (XX nurodo žadintuvo garsumo lygį).
5. Naudokitės **◀◀ / ▶▶** mygtukais, kad nustatytumėte žadintuvo garsumo lygį, tuomet spauskite **SLEEP/TIMER**, kad patvirtintumėte.

### Norėdami aktyvuoti/išjungti žadintuvo funkciją

Budėjimo režime kelis kartus spauskite **SLEEP/TIMER** mygtuką, kad aktyvuotumėte arba išjungtumėte žadintuvo funkciją.

↳ Jei žadintuvas aktyvuotas, ekranėlyje bus rodomas simbolis.



#### Patarimas

- Žadintuvas bus nepasiekiamas **AUDIO IN** režime.



#### Pastaba

- Jei pasirinktas CD/USB režimas, tačiau nėra įdėtas diskas arba nepajungtas USB įrenginys, automatiškai bus pasirinktas **TUNER** (radijo) režimas.

### Išsijungimo laikmačio (“sleep” funkcijos) nustatymas

Jūs galite nustatyti tam tikrą laiko trukmę, po kurios šis įrenginys automatiškai išsijungs į budėjimo režimą.

- Kai sistema yra įjungta, pakartotinai spauskite **SLEEP/TIMER** mygtuką, kad nustatytumėte laiko trukmę (minutėmis), po kurios sistema išsijungs.
  - ↳ Kai šis laikmatis aktyvuotas, ekrane degs **zZ** simbolis.

#### Kad išsijungimo laikmatis būtų deaktyvuotas:

- Pakartotinai spauskite **SLEEP/TIMER**, kol ekrane bus parodytas užrašas **[OFF]** (išjungta).
  - ↳ Kai šis laikmatis deaktyvuotas, iš ekrano pranyks **zZ** simbolis.

### Papildomai prijungto įrenginio klausymas

Per šią garso sistemą taip pat galite klausytis ir prijungto garso įrenginio, tokio kaip MP3 grotuvas.

1. "MP3 link" sąsajos laidą (komplekte nepateiktas) prijunkite prie:
  - **AUDIO IN** lizdo (3.5 mm) pagrindiniame įrenginyje
  - ausinių lizdo, esančio prijungiamame įrenginyje.
2. Pakartotinai spauskite **AUDIO IN**, kad būtų pasirinktas **AUDIO IN** šaltinis.
3. Pradėkite grojimą prijungtame įrenginyje (skaitykite jo naudojimosi instrukcijas).

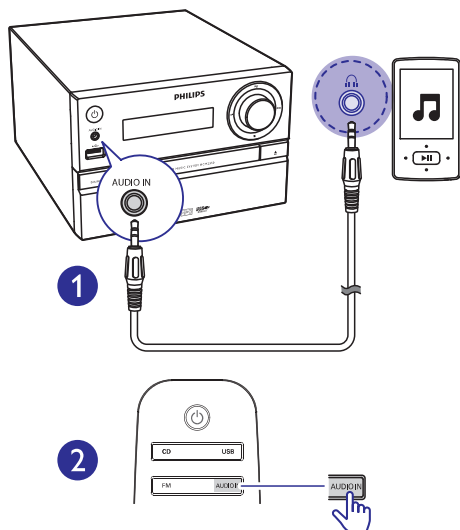



## 8. Informacija apie įrenginį



### Pastaba

- Duomenys apie įrenginį gali būti keičiami be išankstinio perspėjimo.

## Techniniai duomenys

### Stiprintuvas

Bendra išvesties galia	Max 70 W
Dažnis	60 Hz – 16 kHz; ± 3 dB
Signalų ir triukšmo santykis	≥ 75 dBA
Bendrieji harmoniniai trukdžiai	< 1%
Aux įvestis	600 mV ± 100 mV RMS 22 k omai

### Garsiakalbiai

Garsiakalbių varža	8 Omai
Garsiakalbių valdiklis ("driver")	20mm Tweeter, 100mm Woofer
Jautrumas	83 ± 3dB/m/W

### Tiuneris (FM)

Radijo bangų diapazonas	87.5 – 108MHz
Nustatymo tinklis	50 KHz
Jautrumas	
- Mono, 26 dB Signalų triukšmo santykis ir	< 22 dBu
- Stereo, 46 dB Signalų ir triukšmo santykis	< 45 dBu
Paieškos atranka	< 30 dBu
Bendrieji harmoniniai trukdžiai	< 3 %

Signalų ir triukšmo santykis	> 45 dB
------------------------------	---------

### USB

USB Direct Versija	2.0 full speed
--------------------	----------------

### Diskas

Lazerio tipas	Puslaidininkis
Disko skersmuo	12cm / 8cm
Tinkami diskai	CD-DA, CD-R, CD-RW, MP3-CD
Audio DAC	24 Bitai / 44.1kHz
Bendrieji harmoniniai trukdžiai	<3% (1 kHz)
Dažnis	20 Hz – 20 kHz (44.1 KHz)
Signalų ir triukšmo santykis	≥ 80 dBA

### Bendra informacija

Maitinimas	220 – 240 V~, 50/60 Hz
Energijos suvartojimas veikimo metu	<25 W
Energijos suvartojimas "Eco" budėjimo režime	<0.5 W
Matmenys	
- Pagrindinis įrenginys (P x A x G)	180 x 121 x 227 mm
- Garsiakalbių dėžė (P x A x G)	140 x 260 x 182 mm
Svoris	
- Pagrindinis įrenginys	1.62 kg
- Garsiakalbių dėžė	1.72 kg x 2

### Informacija apie grojimą per USB

#### Tinkami USB įrenginiai:

- USB “flash” atmintinė (USB 2.0 arba USB1.1).
- USB “flash” grotuvai (USB 2.0 arba USB1.1).
- atminties kortelės (reikia papildomo kortelės skaitytuvo, kad veiktų su šiuo įrenginiu).

#### Tinkami formatai:

- USB arba atminties failų formatai FAT12, FAT16, FAT32 (talpa: 512 baitų).
- MP3 bitų dažnis (duomenų dažnis): 32 – 320 Kbps ir kintamasis bitų dažnis.
- Katalogų skirstymas iki 8 lygmenų.
- Albumų/katalogų skaičius: iki 99.
- Takelių/ antraščių (titles) skaičius: iki 999.
- Failo pavadinimas Unicode UTF8 formatu (maksimalus ilgis: 32 baitai).

#### Netinkami formatai:

- Tušti albumai: tušti albumai yra tie, kuriuose nėra MP3/WMA garso failų, jie nebus rodomi ekrane.
- Netinkamų formatų failai yra praleidžiami. Tai reiškia, kad, pvz., tekstiniai dokumentai su plėtiniais .doc ar MP3 failai su plėtiniais .dlf yra ignoruojami ir nebus grojami.
- WMA, AAC, WAV, PCM audio failai.
- DRM apsaugoti WMA failai (.wav, .m4a, .m4p, .mp4, .aac).
- WMA failai “Lossless” formatu.

### Tinkami MP3 diskų formatai

- ISO9660, Joliet.
- Maksimalus antraščių (titles) skaičius: 128 (priklauso nuo failo pavadinimo ilgio).
- Maksimalus albumų skaičius: 99.
- Tinkami atrankos dažniai: 32 kHz, 44.1kHz, 48 kHz.
- Tinkami bitų dažniai: 32 – 256 (kbps), kintamieji bitų dažniai.

## 9. Trikčių šalinimas



### Dėmesio

- Niekada nenuimkite apsauginio sistemos dangčio.

Niekada patys netaisykite įrenginio, nes taip pažeisite garantiją.

Jeigu naudodamiesi šia sistema susiduriate su problemomis, pirmiausiai perskaitykite šį skyrių. Jeigu sutrikimo pašalinti nepavyko, aplankykite tinklapį internete, adresu [www.philips.com/support](http://www.philips.com/support). Kai bandysite susisiekti su Philips, būtinai žinokite modelio ir serijos numerį ir būkite šalia savo įrenginio.

### Nėra maitinimo

- Įsitikinkite, kad garso sistemos AC maitinimo laidas yra teisingai prijungtas.
- Įsitikinkite, kad elektros lizde yra elektros energija.
- Taupydamas energiją, pasibaigus takelio grojimui, jūsų įrenginys po 15 minučių, per kurias neatliekate jokių veiksmų, persijungs į budėjimo režimą.

### Nėra garso arba prastas garsas

- Pareguliuokite garsumo lygį.
- Įsitikinkite, ar teisingai prijungti garsiakalbiai.
- Patikrinkite, ar gerai pritvirtinti neizoliuoti garsiakalbių laidų galai.

### Garso sistema nereaguoja

- Atjunkite įrenginį iš elektros tinklo, o tada vėl prijunkite ir bandykite įjungti sistemą.
- Taupydamas energiją, pasibaigus takelio grojimui, jūsų įrenginys po 15 minučių, per kurias neatliekate jokių veiksmų, išsijungs į budėjimo režimą.

### Neveikia nuotolinio valdymo pultas

- Prieš spausdami bet kokią funkcijų mygtuką, jūs turite pasirinkti šaltinį nuotolinio valdymo pulte.

- Sumažinkite atstumą tarp nuotolinio valdymo pulto ir garso sistemos.
- Įdėkite baterijas pagal poliškumą (+/-).
- Pakeiskite baterijas.
- Nukreipkite nuotolinio valdymo pultą tiesiai į garso sistemoje esantį sensorių.

### Nerandamas diskas

- Įdėkite diską.
- Patikrinkite, ar diskas nėra įdėtas atvirkščiai.
- Palaukite, kol nuo lęšio nudžius drėgmė.
- Pakeiskite arba nuvalykite diską.
- Naudokite tik užbaigtus įrašyti ("finalizuotus") bei tinkamo formato diskus.

### Kai kurie USB įrenginyje esantys failai yra nerodomi

- Katalogų arba failų skaičius viršija leistinas ribas. Tai nėra gedimas.

### Nesuderinami failų formatai.

- Nesuderinamas USB įrenginio formatas
- Jūsų USB įrenginys nesuderinamas su šia garso sistema. Pabandykite prijungti kitą įrenginį.

### Prastas radijo bangų priėmimas

- Padidinkite atstumą tarp garso sistemos ir televizoriaus arba VCR vaizdo grotuvo.
- Pilnai ištieskite FM anteną.

### Neveikia laikmatis

- Teisingai nustatykite laikrodį.
- Aktyvuokite laikmatį.

### Išsityrėnė laikrodžio/laikmačio nustatymai

- Buvo sutrikęs maitinimas arba atjungtas elektros laidas.
- Nustatykite laikrodį/laikmatį iš naujo.



2015 © WOOX Innovations Limited. Visos teisės saugomos.

Philips ir Philips Skydo Emblema yra Koninklijke Philips N.V. registruoti prekiniai ženklai, kuriuos WOOX Innovations Limited naudoja pagal licenziją iš Koninklijke Philips N.V.

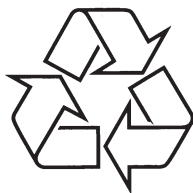

Daugiau apie firmos "Philips" gaminius galite sužinoti  
pasauliniame Interneto tinkle. Svetainės adresas:  
<http://www.philips.com>