

Register your product and get support at  
[www.philips.com/welcome](http://www.philips.com/welcome)

7120 series

# Útmutató

65PUK7120



# PHILIPS

# Tartalom

|   |            |
|---|------------|
| <b>1 TV-bemutató</b>                            | <b>4</b>   |
| 1.1 Ultra HD TV                                 | 4          |
| 1.2 Philips Android TV™                         | 4          |
| 1.3 Az alkalmazások használata                  | 4          |
| 1.4 Játékok használata                          | 4          |
| 1.5 Filmek és elmulasztott műsorok              | 4          |
| 1.6 Pause TV és Rögzítés                        | 5          |
| 1.7 Közösségi hálózatok                         | 5          |
| 1.8 3D  | 5          |
| 1.9 Ambilight                                   | 5          |
| 1.10 Ambilight + Hue                            | 5          |
| <b>2 Üzembe helyezés</b>                        | <b>6</b>   |
| 2.1 Biztonsági utasítások elolvasása            | 6          |
| 2.2 TV-állvány vagy falra szerelés              | 6          |
| 2.3 Tanácsok az elhelyezéssel kapcsolatban      | 6          |
| 2.4 Tápkábel                                    | 6          |
| 2.5 Antennakábel                                | 7          |
| 2.6 Műholdvevő antenna                          | 7          |
| <b>3 Hálózat</b>                                | <b>8</b>   |
| 3.1 Smart TV és Internet                        | 8          |
| 3.2 Csatl. hálózathoz                           | 8          |
| 3.3 Hálózati beállítások                        | 9          |
| 3.4 Hálózati eszközök                           | 11         |
| 3.5 Fájlmegosztás                               | 11         |
| <b>4 Csatlakozók</b>                            | <b>12</b>  |
| 4.1 Tanácsok a csatlakoztatáshoz                | 12         |
| 4.2 CI+ CAM intelligens kártyával               | 15         |
| 4.3 Vevő - Beltéri egység (STB)                 | 15         |
| 4.4 Házimozirendszer                            | 16         |
| 4.5 Blu-ray lejátszó                            | 18         |
| 4.6 DVD-lejátszó                                | 18         |
| 4.7 Fejhallgatók                                | 18         |
| 4.8 Játékkonzolok                               | 19         |
| 4.9 Gamepad                                     | 19         |
| 4.10 USB-s merevlemez                           | 20         |
| 4.11 USB billentyűzet                           | 20         |
| 4.12 USB flash meghajtó                         | 21         |
| 4.13 Fényképezőgép                              | 21         |
| 4.14 Videokamera                                | 22         |
| 4.15 Számítógép                                 | 22         |
| <b>5 Be- és kikapcsolás</b>                     | <b>23</b>  |
| 5.1 Bekapcsolás vagy készenlét                  | 23         |
| 5.2 Philips logó fényereje                      | 23         |
| 5.3 A TV-készülék gombjai                       | 23         |
| 5.4 Időzített kikapcsoló                        | 23         |
| 5.5 Kikapcsolás-időzítő                         | 24         |
| <b>6 Távvezérlő</b>                             | <b>25</b>  |
| 6.1 A gombok áttekintése                        | 25         |
| 6.2 billentyűzethez                             | 26         |
| 6.3 Csatlakoztatás a TV-készülékhez             | 27         |
| 6.4 IR-érzékelő                                 | 28         |
| 6.5 Elemek                                      | 28         |
| 6.6 Tisztítás                                   | 28         |
| <b>7 A főmenü és TV-menü</b>                    | <b>30</b>  |
| 7.1 A Főmenü megnyitása                         | 30         |
| <b>8 Csatornák</b>                              | <b>31</b>  |
| 8.1 Csatornalisták                              | 31         |
| 8.2 Csatornák megtekintése                      | 32         |
| 8.3 Kedvenc csatornák                           | 35         |
| 8.4 TV-műsorfüzet                               | 36         |
| 8.5 Teletext                                    | 37         |
| 8.6 Interaktív TV                               | 39         |
| <b>9 Legkeresettebbek</b>                       | <b>40</b>  |
| 9.1 A Legkeresettebbek szolgáltatás ismertetése | 40         |
| 9.2 Most a TV műsorán                           | 40         |
| 9.3 TV on Demand                                | 40         |
| 9.4 Igény szerinti videó                        | 41         |
| <b>10 Források</b>                              | <b>42</b>  |
| 10.1 Váltás készülékre                          | 42         |
| 10.2 Készülékészlelés                           | 42         |
| 10.3 Egyérintéses lejátszás                     | 42         |
| <b>11 Alkalmazások</b>                          | <b>43</b>  |
| 11.1 Tudnivalók az Alkalmazások funkcióról      | 43         |
| 11.2 Alkalmazás telepítése                      | 43         |
| 11.3 Alkalmazás indítása                        | 43         |
| <b>12 Videók, fényképek és zene</b>             | <b>44</b>  |
| 12.1 USB csatlakozóról                          | 44         |
| 12.2 Számítógépről vagy NAS egységről           | 44         |
| <b>13 3D</b>                                    | <b>45</b>  |
| 13.1 Amire szüksége van                         | 45         |
| 13.2 3D szemüveg                                | 45         |
| 13.3 3D beállítások                             | 46         |
| 13.4 Optimális 3D élmény                        | 46         |
| 13.5 A 3D szemüveg karbantartása                | 47         |
| 13.6 Egészségügyi figyelmeztetés                | 47         |
| <b>14 Multi View</b>                            | <b>48</b>  |
| 14.1 Teletext és TV                             | 48         |
| 14.2 Alkalmazástár és TV                        | 48         |
| 14.3 HDMI és TV                                 | 48         |
| <b>15 Beállítások</b>                           | <b>49</b>  |
| 15.1 Kép  | 49         |
| 15.2 Hang                                       | 54         |
| 15.3 Ambilight                                  | 58         |
| 15.4 Eco beállítások                            | 61         |
| 15.5 Általános beállítások                      | 62         |
| 15.6 Óra, régió és nyelv                        | 66         |
| 15.7 Univerzális hozzáférés                     | 69         |
| 15.8 Vezeték nélküli és hálózat                 | 71         |
| 15.9 Android beállítások                        | 71         |
| <b>16 Csatorna beállítása</b>                   | <b>72</b>  |
| 16.1 Antenna/kábel beállítása                   | 72         |
| 16.2 Műholdtelepítés                            | 75         |
| <b>17 Szoftver</b>                              | <b>80</b>  |
| 17.1 Szoftver frissítése                        | 80         |
| 17.2 Szoftververzió                             | 80         |
| 17.3 Nyílt forráskódú szoftver                  | 80         |
| 17.4 Open Source License                        | 81         |
| 17.5 Közlemények                                | 115        |
| <b>18 Termékjellemzők</b>                       | <b>116</b> |
| 18.1 Környezetvédelem                           | 116        |
| 18.2 Tápellátás                                 | 116        |
| 18.3 Operációs rendszer                         | 117        |
| 18.4 Vétel                                      | 117        |
| 18.5 Kijelző                                    | 117        |
| 18.6 Méret- és tömegadatok                      | 117        |
| 18.7 Csatlakoztathatóság                        | 118        |

|  |            |
|--|------------|
| 18.8 Hang  | 118        |
| 18.9 Multimédiás                                       | 118        |
| <b>19 Sűgő és támogatás</b>                            | <b>120</b> |
| 19.1 Reg.  | 120        |
| 19.2 Hibaelhárítás                                     | 120        |
| 19.3 Sűgő  | 121        |
| 19.4 Online sűgő                                       | 122        |
| 19.5 Javítás   | 122        |
| <b>20 Biztonság és karbantartás</b>                    | <b>123</b> |
| 20.1 Biztonság   | 123        |
| 20.2 A képernyő ápolása                                | 124        |
| <b>21 Használati feltételek a TV-készülékhez</b>       | <b>125</b> |
| <b>22 Használati feltételek a Smart TV-készülékhez</b> | <b>126</b> |
| <b>23 Szerzői jogok</b>                                | <b>127</b> |
| 23.1 Ultra HD  | 127        |
| 23.2 HDMI  | 127        |
| 23.3 Dolby Digital Plus                                | 127        |
| 23.4 DTS Premium Sound™                                | 127        |
| 23.5 DLNA Certified® (DLNA tanúsítványú)               | 127        |
| 23.6 Microsoft   | 127        |
| 23.7 Wi-Fi Alliance                                    | 128        |
| 23.8 Kensington  | 128        |
| 23.9 Egyéb védjegyek                                   | 128        |
| <b>Tárgymutató</b>                                     | <b>129</b> |

# TV-bemutató

## Ultra HD TV

Ez a TV Ultra HD kijelzővel rendelkezik. Felbontása négyszer akkora mint a normál HD kijelzőknek. Az Ultra HD technológia 8 millió pixelt jelent, ami a legtisztább és legéletszerűbb TV-képet biztosítja az Ön számára.

Az új Ultra Pixel HD Engine folyamatosan gondoskodik a bejövő TV-jelek Ultra HD felbontásúvá konvertálásáról. Így Ön már a bekapcsolás pillanatától fogva élvezheti TV-készülékének elképesztő képminőségét. Vagy HDMI csatlakozáson keresztül natív Ultra HD tartalmakat nézhet. Az Ultra HD technológia nagyképernyőn is kristálytiszta és éles képet, és emlékeztető tévénézési élményt nyújt Önnek.



## Philips Android TV™

Ez a készülék egy UHD funkcióval rendelkező Philips Android TV™.

Az Android TV több ezer filmet, tévéműsort és játékot kínál a Google Play áruházból, a Youtube-ról és kedvenc alkalmazásaiból.\*

A személyre szabott javaslatoknak köszönhetően több időt tölthet a szórakozással, és kevesebbet a keresgéssel. A beépített Google Cast szolgáltatásnak köszönhetően egyszerűen átsugározhatja filmjeit, tévéműsorait és fotóit Chromebookjáról vagy Android eszközéről TV-készülékére.\*\*

A TV-csatornákat mindössze néhány gombnyomással elérheti, amennyiben okostelefonjára vagy táblagépére telepítve van a **Philips TV Remote alkalmazás**. Küldhet fényképet a nagy TV-képernyőre, vagy a konyhában a táblagépén nyomon követheti a kedvenc főzős műsorát. Mostantól a TV-készülék az Ön mobil háztartásának része.

Csatlakoztassa TV-készülékét otthoni hálózatához és az Internetre.

\*A TV-készüléknek internetkapcsolattal kell rendelkeznie. Bizonyos tartalomszolgáltatók igénybe vételéhez előfizetés lehet szükséges.

\*\* A Google Cast tartalomküldés csak bizonyos szolgáltatások esetén optimalizált. Más tartalmak streamelése esetén a minőség változó lehet. Támogatott operációs rendszerek és eszközök: Android 2.3 vagy újabb, iOS® 7 vagy újabb, Windows® 7 vagy újabb, Mac OS® 10.7 vagy újabb és Chrome OS (38-as vagy újabb verzió).

A Google, Android, Google Play és egyéb jelölések a Google Inc. védjegyei. Az Android robot a Google által kifejlesztett és megosztott termék reprodukált vagy módosított változata, amelynek használata a „Creative Commons 3.0 Attribution License” feltételeinek megfelelően történik.

<http://creativecommons.org/licenses/by/3.0/legalcode>

## Az alkalmazások használata

Hogy azonnal megkezdhesse a készülék használatát, egyes hasznos alkalmazásokat előzetesen telepítünk TV-készülékére.

Az Alkalmazások (Apps) oldalak bemutatják a TV-készüléken található alkalmazások gyűjteményét. Ahogy az alkalmazások az okostelefonon vagy táblagépen, úgy a TV-készüléken lévő alkalmazások is speciális funkciókat kínálnak a még gazdagabb televíziózási élményhez. Az alkalmazások között megtalálhatók például a televíziós játékok és időjárás-jelentések. Vagy megnyitható egy internetes böngészőalkalmazás, és máris lehet szörfölni az Interneten.

További információért nyomja meg a **Kulcsszavak** gombot és keresse az **Alkalmazások** témakört.

## Játékok használata

A TV-készülék nagy képernyőként szolgál játékokhoz. Akár két személy számára is elég nagy.

Lejátszhat egy játékot a csatlakoztatott játékkonzolról, egy játékot valamely telepített alkalmazásból vagy egyszerűen csak részt vehet egy online játékban valamelyik weboldalon. Beállíthatja a TV-készüléket a játékokhoz ideális értékekre, hogy lehetővé tegye a készülék gyors és érzékeny reagálással jellemezhető működését. Ha osztott képernyős, több résztvevős játékot játszik, akkor a TV-készülék beállítható úgy, hogy minden képernyőt teljes képernyőként jelenítsen meg. Így mindkét játékos jobban tud koncentrálni saját játékmenetére.

---

1.5

## Filmek és elmulasztott műsorok

Videó kikölcsönzéséhez ki sem kell lépnie otthonából.

Nyissa meg az **Igény szerinti videó** alkalmazást, hogy közvetlenül a TV-készülékén tekinthesse meg a legújabb filmeket. Nyissa meg a Videotéka alkalmazást, válassza ki a kívánt filmet, és nyomja meg a Lejátszás gombot.

Az Igény szerinti videó csak bizonyos országokban érhető el.

További információért nyomja meg a **— Kulcsszavak** gombot és keresse az **Igény szerinti videó** témakört.

---

1.6

## Pause TV és Rögzítés

Ha **USB-merevlemez** csatlakoztat TV-készülékéhez, a digitális TV-csatornák adását megállíthatja és rögzítheti.

Szüneteltesse a TV-műsort, miközben felveszi a telefont, vagy egyszerűen csak tartson szünetet a sportközvetítés közben, és a TV felveszi az adást az USB merevlemezre. Az adást később bármikor megtekintheti.

Ha USB merevlemez van csatlakoztatva a készülékhez, digitális adásokat is rögzíthet. A műsor nézése közben is készíthet felvételt, valamint későbbi műsorok felvételét is ütemezheti.

---

1.7

## Közösségi hálózatok

Ismerősei üzeneteinek megtekintéséhez nem kell bekapcsolnia a számítógépet.

A TV-készülék képernyőjén a **közösségi hálózatából** érkező üzeneteket is megtekintheti. A kanapén ülve elküldheti a válaszüzenetet.

---

1.8

## 3D

Az Ön új TV-készüléke egy **3D TV**.

Élvezze a filmek 3D-ben való megtekintésének magával ragadó élményét. Játsszon le egy filmet 3D-ben a Blu-ray lejátszóján vagy kölcsönözzön egy 3D filmet a Főmenü Igény szerinti videó pontja alatt valamelyik videotékából.

A TV-készülék Aktív 3D technológiát használ, hogy a 3D tartalom teljes felbontásban legyen megtekinthető.

---

1.9

## Ambilight

Az **Ambilight** az új Philips TV-készüléke legelegánsabb és legexkluzívabb funkciója.

A képernyő mögül világító színes fény, mely még különlegesebb tévénézési élményt nyújt a felhasználónak. Az Ambilight segítségével a látottak nem terhelik meg szemét, ám elméje tökéletesen befogadja őket.

Az **Ambilight+hue** funkció segítségével tovább bővülnek az Ambilight nyújtotta előnyök. Mindezt vezeték nélkül vezérelt **Philips Hue\*** izzók valósítják meg. Ezek működés közben a TV képernyőjén futó képekhez illő színekkel töltik meg szobáját.

Az Ambilight garantáltan hiányozni fog, amikor lekapcsolja.

\* Külön megvásárolható.

---

1.10

## Ambilight + Hue

Az Ön **Ambilight TV-készüléke**

A Philips egyedülálló Ambilight technológiája áttöri a megszokottság korlátait. Nem csupán a képernyő tűnik tőle szélesebbnek, de a TV-képernyő oldalából a falra vetített extraszéles fénysugár még magával ragadóbb filmélmény biztosít. Szín, vibrálás és izgalmas mozgás a képernyőn túl és a nappaliban, ami még izgalmasabb, még intenzívebb és még magával ragadóbb filmélményt biztosít.

**Ambilight + Hue**

Töltse ki a teret és életét az Ambilight nyújtotta csodákkal. Az Ambilight + hue\* segítségével az Ambilight-élményt az egész szobára kiterjesztheti.

Az **Ambilight+hue** funkció segítségével tovább bővülnek az Ambilight nyújtotta előnyök. Mindezt vezeték nélkül vezérelt **Philips Hue\*** izzók valósítják meg. Ezek működés közben a TV képernyőjén futó képekhez illő színekkel töltik meg szobáját.

Az Ambilight TV és a színes izzók vezeték nélkül kommunikálnak egymással, így érzelmekkel, erővel és az Ambilight színeivel veszik körbe a nézőt.

\*A Hue csomag külön kapható.

# Üzembe helyezés

## 2.1

### Biztonsági utasítások elolvasása

A TV-készülék használata előtt olvassa el a biztonsági utasításokat.

Az utasítások megjelenítéséhez nyomja meg az alábbi színes gombot: **— Kulcsszavak** és keresse a **Biztonsági utasítások** témakört.

## 2.2

### TV-állvány vagy falra szerelés

#### TV-állvány

A TV-állvány szerelési utasításait a TV-készülékhez mellékelt Gyors üzembe helyezési útmutatóban találja. Ha elveszítette az útmutatót, azt a [www.philips.com](http://www.philips.com) honlapról töltheti le.

A TV típusjelének ismeretében megkeresheti a letölthető Gyors üzembe helyezési útmutatót.

#### Falra szerelés

A TV-készülék fel van készítve (külön megvásárolható) VESA-kompatibilis fali konzolra történő felszereléshez.

Fali konzol vásárlásakor használja a következő VESA-kódot . . .

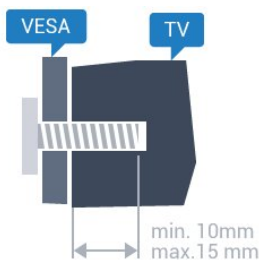

- 43PUx7100, 43PUx7150  
VESA MIS-F 300x200, M6
- 49PUx7100, 49PUx7150, 49PUx7170, 49PUx7180  
VESA MIS-F 300x300, M6
- 55PUx7100, 55PUx7150, 55PUx7170, 55PUx7180  
VESA MIS-F 300x300, M6
- 65PUx7120  
VESA MIS-F 400x400, M6

Előkészítés

Először távolítsa el a 4 műanyag csavarfedeleket a TV-készülék hátoldalán található menetes foglalatokról. Ügyeljen arra, hogy a TV-készülék VESA-kompatibilis konzolhoz való rögzítésére szolgáló fémcsavarok legalább 10 mm mélyen benne legyenek a TV-készüléken található menetes foglalatokban.

#### Vigyázat

A TV falra szereléséhez speciális képességek szükségesek, és csak képezett szakember végezheti. A TV falra szerelésének meg kell felelnie a TV súlya szerinti biztonsági szabványoknak. A TV-készülék elhelyezése előtt olvassa el a biztonsági tudnivalókat is.

A TP Vision Europe B.V. nem vállal felelősséget a helytelen rögzítésből adódó balesetekért vagy sérülésekért.

## 2.3

### Tanácsok az elhelyezéssel kapcsolatban

- Úgy helyezze el a készüléket, hogy a képernyőre ne essen közvetlen fény.
- Az Ambilight hatás érvényesüléséhez legjobb a sötét környezet.
- A faltól legfeljebb 15 cm-re helyezze el a TV-készüléket.
- A TV-nézés ideális távolsága a képernyőátló hosszának 3-szorosa. Amikor leül, szemének egy szintben kell lennie a képernyő közepével.



## 2.4

### Tápkábel

- Csatlakoztassa a tápkábelt a TV-készülék hátulján található **POWER** csatlakozóba.
- Ellenőrizze, hogy a tápkábel stabilan illeszkedik-e a csatlakozóba.
- Gondoskodjon róla, hogy a csatlakozódugó a fali aljzatnál mindig hozzáférhető maradjon.
- A tápkábel kihúzásakor soha ne a kábelt, hanem a csatlakozódugót húzza.

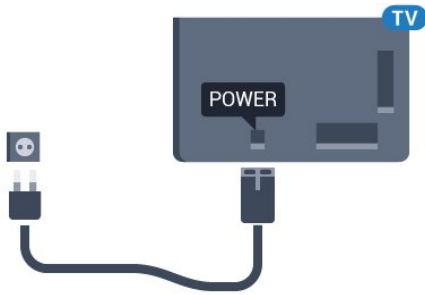

Bár ez a TV-készülék rendkívül keveset fogyaszt készenléti üzemmódban, energiatakarékossági megfontolásból húzza ki a hálózati kábelt, ha hosszabb ideig nem használja a készüléket.

Nyomja meg az alábbi színes gombot:  Kulcsszavak és keresse a **Bekapcsolás** témakört a TV-készülék be-, illetve kikapcsolására vonatkozó további információkért.

---

2.5

## Antennakábel

Illessze az antenna csatlakozódugóját stabilan a TV-készülék hátulján található **Antenna** foglalatba.

Csatlakoztathatja saját antennáját, vagy antennaelosztó rendszerből érkező jelet is foghat. Használjon 75 ohmos, koaxiális IEC RF antennacsatlakozót.

Ezt az antennacsatlakozót DVB-T és DVB-C bemeneti jelekhez használja.

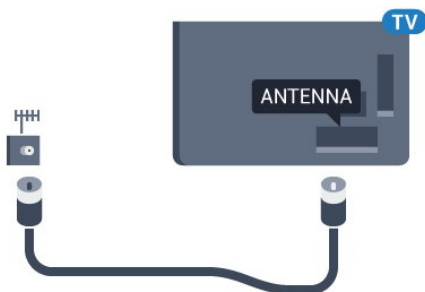

---

2.6

## Műholdvevő antenna

Illessze az F típusú műholdas csatlakozót a TV-készülék hátulján található **SAT** műholdas csatlakozóba.

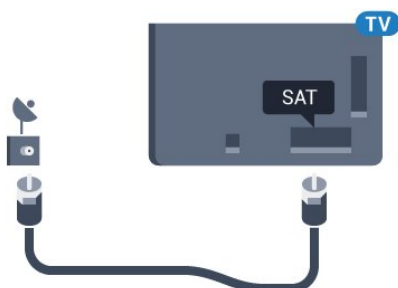

# Hálózat

## Smart TV és Internet

Internet nélkül nincs Smart TV.

Ez a Smart TV nem lehet intelligens TV, ha nem csatlakozik az otthoni hálózathoz és az Internethez. Azt javasoljuk, hogy amint elkezd használni az új Smart TV-t, azonnal csatlakoztassa az Internethez. A szolgáltatásnak számtalan előnye van.

A TV-készüléket vezeték nélküli vagy vezetékes kapcsolattal csatlakoztathatja a hálózati routerhez.

## Csatl. hálózathoz

### Vezeték nélküli kapcsolat

Amire szüksége van

A TV-készülék Internetre történő vezeték nélküli csatlakoztatásához internetkapcsolattal rendelkező Wi-Fi routerre van szükség.

Nagy sebességű (szélessávú) internetes csatlakozást használjon.



### A kapcsolat létrehozása

#### Vezeték nélküli

Vezeték nélküli kapcsolat létrehozásához...

- 1 - Nyomja meg a **⚙️** gombot, válassza ki a **Minden beállítás** lehetőséget, majd nyomja meg az **OK** gombot.
- 2 - Válassza ki a **Vezeték nélküli és hálózat** lehetőséget, majd a menübe történő belépéshez nyomja meg a **▶** (jobbra) gombot.
- 3 - Válassza ki a **Vezetékes vagy Wi-Fi > Csatl. hálózathoz** lehetőséget, majd nyomja meg az **OK** gombot.
- 4 - Válassza a **Vezeték nélküli** lehetőséget, majd

nyomja meg az **OK** gombot.

5 - A talált hálózatok listájában válassza ki az **Ön vezeték nélküli hálózatát**. Ha hálózata nincs a listában, mert a hálózatnév rejtett (a routeren kikapcsolta az SSID sugárzását), válassza az **Új hálózat hozzáadása** lehetőséget a hálózatnév saját kezű beírásához.

6 - A router típusától függően írja be a titkosítási kulcsot – WEP, WPA vagy WPA2. Ha ehhez a hálózathoz már korábban megadott titkosítási kulcsot, akkor az **OK** lehetőség kiválasztásával azonnal csatlakozhat.

7 - Sikeres kapcsolódás esetén üzenet jelenik meg.

### WPS

Ha routere rendelkezik WPS funkcióval, a routert hálózatok keresése nélkül, közvetlenül is csatlakoztathatja. Ha a vezeték nélküli hálózat WEP titkosítást használó eszközt tartalmaz, a WPS nem használható.

- 1 - Nyomja meg a **⚙️** gombot, válassza ki a **Minden beállítás** lehetőséget, majd nyomja meg az **OK** gombot.
- 2 - Válassza ki a **Vezeték nélküli és hálózat** lehetőséget, majd a menübe történő belépéshez nyomja meg a **▶** (jobbra) gombot.
- 3 - Válassza ki a **Vezetékes vagy Wi-Fi > Csatl. hálózathoz** lehetőséget, majd nyomja meg az **OK** gombot.
- 4 - Válassza a **WPS** lehetőséget, majd nyomja meg az **OK** gombot.
- 5 - Menjen a routerhez, és nyomja meg a WPS gombot, majd 2 perc elteltével térjen vissza a TV-készülékhez.
- 6 - A csatlakoztatás érdekében válassza a **Csatlakozás** elemet.
- 7 - Sikeres kapcsolódás esetén üzenet jelenik meg.

### WPS PIN-kóddal

Ha routere rendelkezik PIN-kóddal ellátott WPS funkcióval, a routert hálózatok keresése nélkül, közvetlenül is csatlakoztathatja. Ha a vezeték nélküli hálózat WEP titkosítást használó eszközt tartalmaz, a WPS nem használható.

- 1 - Nyomja meg a **⚙️** gombot, válassza ki a **Minden beállítás** lehetőséget, majd nyomja meg az **OK** gombot.
- 2 - Válassza ki a **Vezeték nélküli és hálózat** lehetőséget, majd a menübe történő belépéshez nyomja meg a **▶** (jobbra) gombot.
- 3 - Válassza ki a **Vezetékes vagy Wi-Fi > Csatl. hálózathoz** lehetőséget, majd nyomja meg az **OK** gombot.
- 4 - Válassza a **WPS PIN-kóddal** lehetőséget, majd nyomja meg az **OK** gombot.



- 5 - Írja le a képernyőn megjelenő 8 jegyű PIN-kódot, és adja meg azt a számítógépen, a router szoftverében. Arról, hogy a router szoftverében hol kell megadni a PIN-kódot, a router kézikönyvből tájékozódhat.
- 6 - A csatlakoztatás érdekében válassza a **Csatlakozás** elemet.
- 7 - Sikeres kapcsolódás esetén üzenet jelenik meg.

---

## Problémák

### A vezeték nélküli hálózat nem található vagy zavarják

- A közelben működő mikrohullámú sütők, DECT-telefonok és más Wi-Fi 802.11b/g/n eszközök zavarhatják a vezeték nélküli hálózatot.
- Ellenőrizze, hogy a hálózati tűzfalak engedélyezik-e a TV-készülék vezeték nélküli elérését.
- Ha otthonában nem működik megfelelően a vezeték nélküli hálózat, próbálja meg a vezetékes hálózat beállítását.

### Nem működik az internet

- Ha a routerrel való kapcsolat rendben van, ellenőrizze, hogy a router csatlakozik-e az Internethez.

### A számítógép és az internetkapcsolat lassú

- Olvassa el a vezeték nélküli router kézikönyvét a belső térben való hatótávolságot, az átviteli sebességet és a jelminőséggel kapcsolatos egyéb tényezőket illetően.
- A routerhez nagysebességű (szélessávú) internetkapcsolatot használjon.

### DHCP

- Ha a kapcsolódás nem sikerül, ellenőrizze a router DHCP (dinamikus állomáskonfigurációs protokoll) beállítását. A DHCP beállításnak bekapcsoltnak kell lennie.

---

## Vezetékes kapcsolat

### Amire szüksége van

A TV-készülék Internetre való csatlakoztatásához internetkapcsolattal rendelkező hálózati router szükséges. Nagy sebességű (szélessávú) internetes csatlakozást használjon.

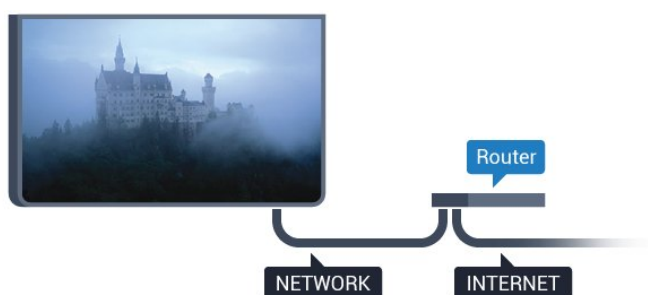

---

## A kapcsolat létrehozása

Vezetékes kapcsolat létrehozásához...

- 1 - Csatlakoztassa a routert a TV-készülékhez hálózati kábellel (Ethernet-kábellel\*\*).
- 2 - Ellenőrizze, hogy a router be van-e kapcsolva.
- 3 - Nyomja meg a **⚙️** gombot, válassza ki a **Minden beállítás** lehetőséget, majd nyomja meg az **OK** gombot.
- 4 - Válassza ki a **Vezeték nélküli és hálózat** lehetőséget, majd a menübe történő belépéshez nyomja meg a **▶** (jobbra) gombot.
- 5 - Válassza ki a **Vezetékes vagy Wi-Fi > Csatl. hálózathoz** lehetőséget, majd nyomja meg az **OK** gombot.
- 6 - Válassza a **Vezetékes** lehetőséget, majd nyomja meg az **OK** gombot. A TV-készülék folyamatosan keresi a hálózati kapcsolatot.
- 7 - Sikeres kapcsolódás esetén üzenet jelenik meg.

Ha a kapcsolódás nem sikerül, ellenőrizze a router DHCP beállítását. A DHCP beállításnak bekapcsoltnak kell lennie.

\*\*Az EMC előírások betartása érdekében árnyékoltsa, FTP 5E kategóriájú Ethernet-kábelt használjon.

---

## 3.3

## Hálózati beállítások

### Hálózati beállítások megtekintése

Itt megtekinthet minden aktuális hálózati beállítást. Az IP- és a MAC-címet, a jelerősséget, a sebességet, a titkosítási módszert stb.

Az aktuális hálózati beállítások megtekintése...

- 1 - Nyomja meg a **⚙️** gombot, válassza ki a **Minden beállítás** lehetőséget, majd nyomja meg az **OK** gombot.
- 2 - Válassza ki a **Vezeték nélküli és hálózat** lehetőséget, majd a menübe történő belépéshez nyomja meg a **▶** (jobbra) gombot.
- 3 - Válassza a **Vezetékes vagy Wi-Fi > A hálózat beállításainak megtekintése** lehetőséget, majd nyomja meg az **OK** gombot.
- 4 - A menü bezárásához nyomja meg a **◀** (balra) gombot, szükség esetén többször is.

---

## Hálózati konfiguráció

Ha Ön tapasztalt felhasználó, és a hálózatot statikus IP-címekkel szeretné beállítani, adja meg a **Statikus IP-cím** beállítást a TV-készüléken.

A Statikus IP-cím beállítása a TV-készüléken...

- 1 - Nyomja meg a **⚙** gombot, válassza ki a **Minden beállítás** lehetőséget, majd nyomja meg az **OK** gombot.
- 2 - Válassza ki a **Vezeték nélküli és hálózat** lehetőséget, majd a menübe történő belépéshez nyomja meg a **▶** (jobbra) gombot.
- 3 - Válassza a **Vezetékes vagy Wi-Fi > Hálózati konfiguráció** lehetőséget, majd nyomja meg az **OK** gombot.
- 4 - Válassza a **Statikus IP-cím** lehetőséget, majd nyomja meg az **OK** gombot a **Statikus IP-konfiguráció** engedélyezése érdekében.
- 5 - Válassza ki a **Statikus IP-konfiguráció** lehetőséget, majd konfigurálja a kapcsolatot.
- 6 - A menü bezárásához nyomja meg a **◀** (balra) gombot, szükség esetén többször is.

---

## Bekapcsolás hálózaton keresztül

Ezt a TV-készüléket bekapcsolhatja okostelefonjáról vagy táblagépéről, ha a TV készenléti üzemmódban van. A **Bekapcsolás Wi-Fi-vel (WoWLAN)** menüpontot a **Be** lehetőségre kell állítani.

A WoWLAN bekapcsolása...

- 1 - Nyomja meg a **⚙** gombot, válassza ki a **Minden beállítás** lehetőséget, majd nyomja meg az **OK** gombot.
- 2 - Válassza ki a **Vezeték nélküli és hálózat** lehetőséget, majd a menübe történő belépéshez nyomja meg a **▶** (jobbra) gombot.
- 3 - Válassza a **Vezetékes vagy Wi-Fi > Bekapcsolás Wi-Fi (WoWLAN)** segítségével lehetőséget, majd nyomja meg az **OK** gombot.
- 4 - Válassza a **Be** lehetőséget, majd nyomja meg az **OK** gombot.
- 5 - A menü bezárásához nyomja meg a **◀** (balra) gombot, szükség esetén többször is.

---

## Wi-Fi kapcsolat bekapcsolása

A TV Wi-Fi kapcsolata be- és kikapcsolható.

A Wi-Fi bekapcsolásához...

- 1 - Nyomja meg a **⚙** gombot, válassza ki a **Minden beállítás** lehetőséget, majd nyomja meg az **OK** gombot.
- 2 - Válassza ki a **Vezeték nélküli és**

**hálózat** lehetőséget, majd a menübe történő belépéshez nyomja meg a **▶** (jobbra) gombot.  
3 - Válassza a **Vezetékes vagy Wi-Fi > Wi-Fi be/ki** lehetőséget, majd nyomja meg az **OK** gombot.  
4 - Válassza a **Be** lehetőséget, majd nyomja meg az **OK** gombot.  
5 - A menü bezárásához nyomja meg a **◀** (balra) gombot, szükség esetén többször is.

---

## Digitális médiarendelő – DMR

Ha a TV-készülék nem játssza le a médiafájljait, ellenőrizze, hogy a digitális médiarendelő be van-e kapcsolva. Gyári beállításként a DMR be van kapcsolva.

A DMR bekapcsolásához...

- 1 - Nyomja meg a **⚙** gombot, válassza ki a **Minden beállítás** lehetőséget, majd nyomja meg az **OK** gombot.
- 2 - Válassza a **Vezeték nélküli és hálózat** lehetőséget, majd a menübe történő belépéshez nyomja meg a **▶** (jobbra) gombot.
- 3 - Válassza a **Vezetékes vagy Wi-Fi > Digital Media Renderer - DMR** lehetőséget, majd nyomja meg az **OK** gombot.
- 4 - Válassza a **Be** lehetőséget, majd nyomja meg az **OK** gombot.
- 5 - A menü bezárásához nyomja meg a **◀** (balra) gombot, szükség esetén többször is.

---

## Wi-Fi Smart Screen

Ahhoz, hogy digitális TV-csatornákat nézhessen az okostelefonján vagy táblagépén a Philips TV Remote alkalmazás segítségével, be kell kapcsolnia a Wi-Fi Smart Screen funkciót. Előfordulhat, hogy egyes kódolt csatornák nem elérhetők a mobilkészüléken.

A Wi-Fi Smart Screen bekapcsolásához...





- 1 - Nyomja meg a **⚙** gombot, válassza ki a **Minden beállítás** lehetőséget, majd nyomja meg az **OK** gombot.
- 2 - Válassza ki a **Vezeték nélküli és hálózat** lehetőséget, majd a menübe történő belépéshez nyomja meg a **▶** (jobbra) gombot.
- 3 - Válassza a **Vezetékes vagy Wi-Fi > Wi-Fi Smart Screen** lehetőséget, majd nyomja meg az **OK** gombot.
- 4 - Válassza a **Be** lehetőséget, majd nyomja meg az **OK** gombot.
- 5 - A menü bezárásához nyomja meg a **◀** (balra) gombot, szükség esetén többször is.

---

## TV hálózati neve

Ha otthoni hálózatában egynél több TV-készülék található, a TV-készüléknek egyedi nevet adhat.

A TV-készülék nevének módosításához...



- 1 - Nyomja meg a  gombot, válassza ki a **Minden beállítás** lehetőséget, majd nyomja meg az **OK** gombot.
- 2 - Válassza ki a **Vezeték nélküli és hálózat** lehetőséget, majd a menübe történő belépéshez nyomja meg a  (jobbra) gombot.
- 3 - Válassza a **Vezetékes vagy Wi-Fi > TV-hálózati neve** lehetőséget, majd nyomja meg az **OK** gombot.
- 4 - Írja be a nevet a képernyőn megjelenő billentyűzet vagy (ha van) a távvezérlő billentyűzete segítségével.
- 5 - A módosítás megerősítéséhez nyomja meg az  gombot.
- 6 - A menü bezárásához nyomja meg a  (balra) gombot, szükség esetén többször is.

---

## Internetes memória törlése

Az Internetes memória törlése művelettel törölheti a TV-készüléken tárolt összes internetes fájlt. Törli a Philips Smart TV regisztrációját és a szülői besorolás beállításait, a videotéka-alkalmazás bejelentkezéseit, a Smart TV alkalmazás kedvenc programjait, az internetes könyvjelzőket és előzményeket. Az interaktív MHEG-alkalmazások is menthetnek úgynevezett „cookie-kat” a TV-készülékre. Ezek a fájlok is törlődnek.

Az Internetes memória törléséhez...

- 1 - Nyomja meg a  gombot, válassza ki a **Minden beállítás** lehetőséget, majd nyomja meg az **OK** gombot.
- 2 - Válassza ki a **Vezeték nélküli és hálózat** lehetőséget, majd a menübe történő belépéshez nyomja meg a  (jobbra) gombot.
- 3 - Válassza a **Vezetékes vagy Wi-Fi > Internetes memória törlése** lehetőséget, majd nyomja meg az **OK** gombot.
- 4 - A megerősítéshez nyomja meg az **OK** gombot.
- 5 - A menü bezárásához nyomja meg a  (balra) gombot, szükség esetén többször is.

---

3.4

## Hálózati eszközök

A TV-készülék képes a vezeték nélküli hálózaton található más eszközökhöz, például számítógépekhez vagy okostelefonokhoz csatlakozni. Microsoft Windows vagy Apple OS X operációs rendszert futtató számítógépeket használhat.

---

3.5

## Fájlmegosztás

Ezen a TV-készüléken megnyithatja a számítógépén tárolt fényképeit, zeneszámaint és videóit.

# Csatlakozók

## 4.1

### Tanácsok a csatlakoztatáshoz

#### Csatlakoztatási útmutató

A készülékeket mindig a lehető legjobb minőségű kapcsolaton keresztül csatlakoztassa a TV-készülékhez. Továbbá használjon jó minőségű kábeleket a megfelelő kép- és hangátvitel érdekében.

Készülék csatlakoztatása esetén a TV felismeri a készülékfaját, és minden egyes készüléknek ad egy megfelelő típusnevet. Ha szeretné, ezt a nevet megváltoztathatja. Ha a készülék típusneve helyesen van beállítva, a TV automatikusan az ideális TV-beállításokra vált, amikor erre a készülékre kapcsolnak át a Forrás menüben.

Ha segítségre van szüksége ahhoz, hogy több készüléket csatlakoztasson a TV-hez, lapozza fel a Philips TV csatlakoztatási útmutatóját. Az útmutató információkat nyújt a csatlakoztatás módjáról és a használandó kábelekről.

Látogasson el a [www.connectivityguide.philips.com](http://www.connectivityguide.philips.com) weboldalra

#### Antennacsatlakozó

Ha beltéri egységgel (digitális vevőegységgel) vagy felvevőkészülékkel rendelkezik, az antennakábelekkel a beltéri egységen vagy a felvevőkészüléken keresztül vezesse az antennajeleket a TV-készülékbe. Ily módon az antenna és a beltéri egység további csatornákat tud küldeni a felvevőkészüléknek felvételre.

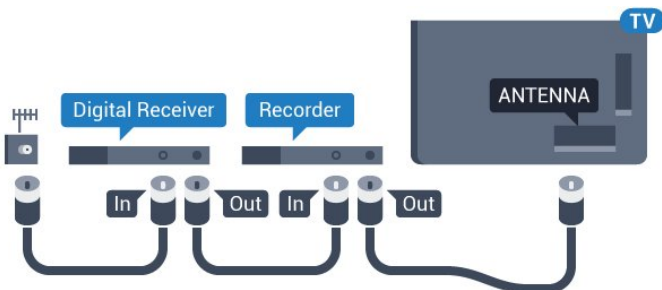

## HDMI portok

### HDMI minőség

A HDMI csatlakozás a legjobb kép- és hangminőség garanciája. A HDMI kábel kép- és hangjeleket egyaránt továbbít. Használjon HDMI kábelt a nagy felbontású (HD) vagy ultra HD (UHD) TV-jelekhez.

A legjobb minőségű jelátvitel érdekében válasszon 5 méternél nem hosszabb, nagy átviteli sebességű HDMI kábelt.

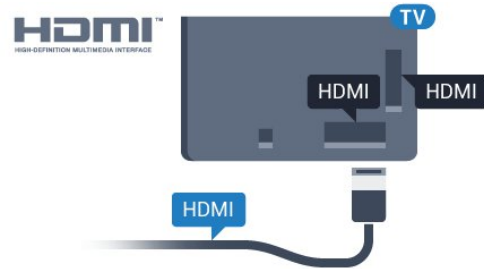

### Másolásvédelem

A HDMI kábelek támogatják a HDCP (Nagy sávzélességű digitális tartalomvédelem) protokollt. A HDCP egy másolásvédelmet biztosító jel, amely megakadályozza a DVD és Blu-ray lemezek tartalmának másolását. DRM (Digitális jogok kezelése) néven is szoktak rá hivatkozni.

### HDMI ARC

A TV minden HDMI csatlakozója rendelkezik HDMI ARC (visszirányú audio-) csatornával.

Ha a készülék, jellemzően házimozirendszer (HTS), HDMI ARC-csatlakozással is rendelkezik, csatlakoztathatja a TV bármely HDMI csatlakozójához. A HDMI ARC csatlakozás használata esetén nincs szükség külön audiokábelre, amely a TV-készülék képéhez tartozó hangot a házimozirendszerhez továbbítja. A HDMI ARC csatlakozás mindkét jelet továbbítja.

A házimozirendszer csatlakoztatásához a TV bármely HDMI csatlakozóját használhatja, de az ARC egyszerre csak 1 készülék/csatlakozás számára áll rendelkezésre.

### HDMI Ultra HD

Ez a TV lehetőséget nyújt Önnek natív Ultra HD felbontással – 3840x2160 pixel – rögzített vagy készített videók megtekintésére.

Valamely HDMI csatlakozáson keresztül csatlakoztasson egy olyan Blu-ray lejátszót, játékkonzolt vagy számítógépet, amely képes Ultra HD videók lejátszására. A csatlakozáshoz használjon nagy átviteli sebességű HDMI kábelt. A HDMI UHD

csatlakozások rendelkeznek ARC (visszirányú audio-) csatornával.

---

## HDMI CEC - EasyLink

---

### EasyLink

A HDMI csatlakozás a legjobb kép- és hangminőség garanciája. A HDMI kábel kép- és hangjeleket egyaránt továbbít. Használjon HDMI kábelt a nagy felbontású (HD) vagy ultra HD (UHD) TV-jelekhez. A legjobb minőségű jelátvitel érdekében válasszon 5 méternél nem hosszabb, nagy átviteli sebességű HDMI kábelt.

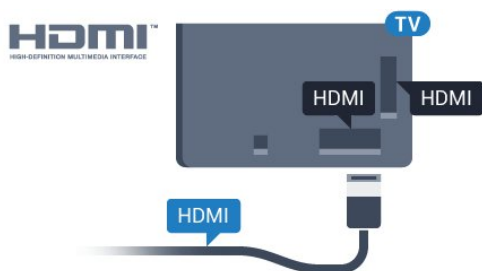

### EasyLink HDMI CEC

Ha készülékei HDMI kapcsolaton keresztül csatlakoznak, és rendelkeznek EasyLink funkcióval, akkor a készülékeket a TV távvezérlőjével is működtetheti. Az EasyLink HDMI CEC funkciót be kell kapcsolni a TV-készüléken és a csatlakoztatott készüléken is.

Az EasyLink használatával a csatlakoztatott eszközöket a TV távvezérlőjével működtetheti. Az EasyLink a HDMI CEC (Consumer Electronics Control) szabvány használatával kommunikál a csatlakoztatott készülékekkel. A készülékeknek támogatniuk kell a HDMI CEC szabványt, valamint HDMI csatlakozással kell őket a TV-készülékhez csatlakoztatni.

### EasyLink beállítás

A TV-készüléken alapértelmezés szerint be van kapcsolva az EasyLink funkció. Győződjön meg róla, hogy a csatlakoztatott EasyLink-készülékeken minden HDMI CEC beállítás megfelelően meg van-e adva. Más márkájú készülékeken lehetséges, hogy az EasyLink nem működik.

### HDMI CEC más márkák esetén

A HDMI CEC funkciónak különböző márkák esetén más az elnevezése. Néhány példa: Anynet, Aquos Link, Bravia Theatre Sync, Kuro Link, Simplink és Viera Link. Nem minden márká kompatibilis teljes mértékben az EasyLink funkcióval.

A példaként felsorolt HDMI CEC márkanevek a megfelelő tulajdonosok tulajdonát képezik.



Az EasyLink funkció használatával kapcsolatos további információkért nyomja meg az alábbi színes

gombot:  **Kulcsszavak** és keresse az **EasyLink HDMI CEC** témakört.

---

## Készülékek működtetése

A HDMI csatlakozással csatlakoztatott és az EasyLink használatával beállított készülékek működtetéséhez válassza ki a készüléket vagy az ahhoz tartozó tevékenységet a TV-csatlakozások listájából. Nyomja meg a  **SOURCES** gombot, válassza ki a HDMI csatlakozással csatlakoztatott készüléket, és nyomja meg az **OK** gombot.

A készülék kiválasztása után a TV távvezérlőjével vezérelheti a készüléket. A  **HOME** és az  **OPTIONS** gombok, valamint egyes TV-gombok, például a  **Ambilight** jelei nem kerülnek továbbításra a készülékhez.

Ha a szükséges gomb nem szerepel a TV távvezérlőjén, akkor kiválaszthatja azt az Opciók menüből.

Nyomja meg az  **OPTIONS** gombot, és válassza a **Kezelőszervek** lehetőséget a menüsorból. Válassza ki a képernyőn a kívánt készülékgombot, majd nyomja meg az **OK** gombot.

A Kezelőszervek menüben lehetséges, hogy egyes különleges gombok nem állnak rendelkezésre.

A TV-készülék távvezérlőjére csak azok a készülékek fognak reagálni, amelyek támogatják az **EasyLink** távvezérlő funkciót.





---

## EasyLink beállítások

A TV-készüléken az EasyLink beállítások gyárilag be vannak kapcsolva.

### EasyLink

Az EasyLink teljes kikapcsolásához...

- 1 - Nyomja meg a  gombot, válassza ki a **Minden beállítás** lehetőséget, majd nyomja meg az **OK** gombot.
- 2 - Válassza ki a **TV-beállítások** lehetőséget, majd a menübe történő belépéshez nyomja meg a  (jobbra) gombot.
- 3 - Válassza az **EasyLink** lehetőséget, nyomja meg a  (jobbra) gombot, majd az egy lépéssel történő előrelépéshez válassza a **EasyLink** lehetőséget.
- 4 - Válassza a **Ki** beállítást.
- 5 - A menü bezárásához nyomja meg a  (balra) gombot, szükség esetén többször is.

### EasyLink távvezérlő

Ha azt szeretné, hogy a készülékek kommunikáljanak, de nem szeretné őket a TV távvezérlőjével vezérelni, akkor külön is kikapcsolhatja az EasyLink távvezérlőt. Az EasyLink beállítások menüben válassza az **EasyLink távvezérlő** lehetőséget, majd adja meg

a Ki beállítást.

---

## DVI-HDMI

Ha van még olyan készüléke, amely csak DVI csatlakozóval rendelkezik, akkor azt DVI-HDMI adapter segítségével csatlakoztathatja bármely HDMI csatlakozóhoz.

Ha a készülék csak DVI csatlakozással rendelkezik, használjon DVI-HDMI adaptert. Használja az egyik HDMI csatlakozót, és a hangátvitelhez csatlakoztasson L/R audiokábelt (3,5 mm-es mini jack csatlakozó) a TV-készülék hátoldalán található audiobemeneti csatlakozójához.

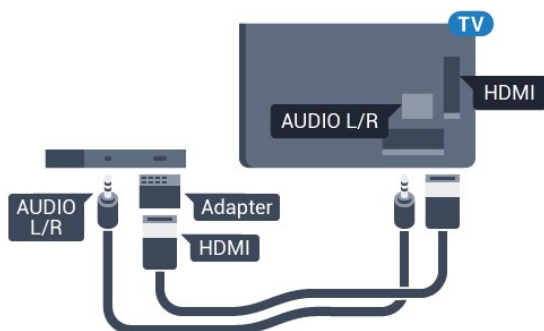

---

## Másolásvédelem

A DVI és HDMI kábelek támogatják a HDCP (Nagy sávszélességű digitális tartalomvédelem) protokollt. A HDCP egy másolásvédelmet biztosító jel, amely megakadályozza a DVD és Blu-ray lemezek tartalmának másolását. DRM (Digitális jogok kezelése) néven is szoktak rá hivatkozni.

---

## Y Pb Pr – Komponens

Az Y Pb Pr – Komponens video kiváló minőségű csatlakozás.

Az YPbPr csatlakozás használható nagy felbontású (HD) TV-jelekhez. Az Y, Pb és Pr jelek mellett az L (bal) és R (jobb) audiojeleket használja a hanghoz.

Illessze az YPbPr (zöld, kék, piros) csatlakozó színeit a kábelcsatlakozó színeihez.

Ha készüléke hangcsatlakozással is rendelkezik, használja az Audio L/R RCA kábelt.

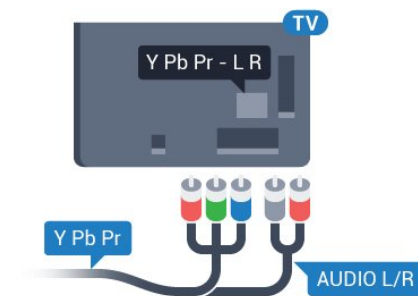

---

## SCART

A SCART jó minőségű csatlakozás.

A SCART csatlakozás használható CVBS és RGB videojelekhez, de nagy felbontású (HD) TV-jelekhez nem. A SCART csatlakozás video- és audiojeleket is továbbít. A SCART csatlakozás az NTSC lejátszást is támogatja.

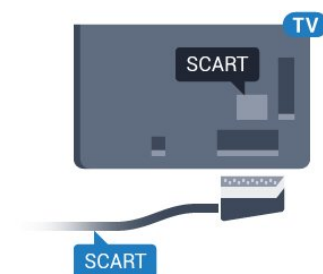

---

## Optikai audiokimenet

Az optikai audiokimenet kiváló minőségű audiocsatlakozás.

Ez az optikai csatlakozás képes 5.1 csatornás audioátvitelre. Ha audioeszköze (általában házimozirendszer) nem rendelkezik HDMI ARC-csatlakozással, akkor ezt a csatlakozást használhatja a házimozirendszer Optikai audiobemenet csatlakozójához. Az optikai audiokimenet a TV hangját továbbítja a házimozirendszernek.

Az audiokimeneti jel típusát beállíthatja úgy, hogy megfeleljen a házimozirendszer audiojellemzőinek.

További információkért nyomja meg a **■** **Kulcsszavak** gombot és keresse az **Audiokimenet beállításai** témakört.

Ha a hang és a képernyőn látható kép nincs szinkronban, beállíthatja az audio-videó szinkronizálást.

További információkért nyomja meg a **■** **Kulcsszavak** gombot és keresse az **Audió-videó szinkronizálás** témakört.

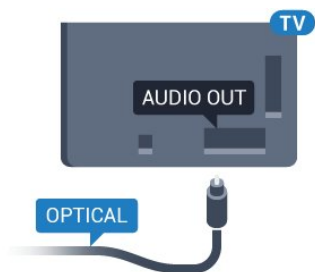

4.2

## CI+ CAM intelligens kártyával

### CI+

Ez a TV-készülék fel van készítve a CI+ feltételes hozzáférésre.

A CI+ használatával a helyi digitális TV-szolgáltatók által kínált prémium HD-műsorokat, például filmeket és sportközvetítéseket nézhet. Ezek az adások kódolva vannak, dekódolásukhoz az előfizetett CI+ modulra van szükség.

A digitális TV-szolgáltatók biztosítanak egy CI+ modult (feltételes hozzáférési modul – CAM) és mellé egy intelligens kártyát, amikor előfizet a prémium programokra. Ezek a programok magas szintű másolásvédelmet alkalmaznak.

A pontos használati feltételekért lépjen kapcsolatba egy digitális TV-szolgáltatóval.



### Egy intelligens kártya

A digitális TV-szolgáltatók biztosítanak egy CI+ modult (feltételes hozzáférési modul – CAM) és mellé egy intelligens kártyát, amikor előfizet a prémium programokra.

Helyezze be az intelligens kártyát a CAM modulba. Kövesse a szolgáltatótól kapott utasításokat.

A CAM modul behelyezéséhez a TV-készülékbe...

1 - Keresse meg a modulon a jelzést, melynek segítségével a modult megfelelően behelyezheti. Ha nem megfelelően helyezi be, megsérülhet a CAM modul és a TV-készülék is.

2 - A TV-készülék hátuljával szemben állva, a CAM elejét maga felé tartva óvatosan illessze be a CAM modult a COMMON INTERFACE nyílásba.

3 - Ütközésig tolja be a CAM-modult. Hagyja azt a nyílásban.

Amikor bekapcsolja a TV-készüléket, a CAM aktiválása beletelhet néhány percbe. Ha be van helyezve CAM modul, és be vannak fizetve az előfizetési díjak (az előfizetési módszerek eltérőek lehetnek), akkor megtekintheti a CAM intelligens kártya által támogatott kódolt csatornákat.

A CAM modul és az intelligens kártya kizárólag az adott TV-készülékhez használható. Ha kiveszi a CAM modult, akkor nem tudja nézni a CAM által támogatott kódolt csatornákat.

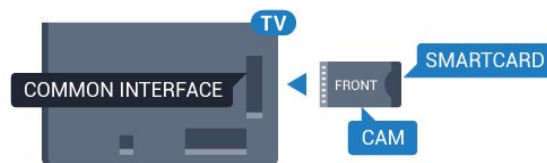

### Jelszavak vagy PIN-kódok

Egyes CAM modulok esetében PIN-kódot kell megadni a csatornák megtekintéséhez. Amikor beállítja a PIN-kódot a CAM modulhoz, javasoljuk, hogy ugyanazt a kódot használja, amelyet a TV-készülék zárolásának feloldására is.

A CAM modul PIN-kódjának beállításához...

- 1 - Nyomja meg a **SOURCES** gombot.
- 2 - Válassza ki azt a csatornatípust, amelyhez a CAM modult használja.
- 3 - Nyomja meg az **OPTIONS** gombot, majd a kattintson a **Közös interfész** elemre.
- 4 - Válassza ki a CAM modul TV-szolgáltatóját. A következő képernyők a TV-szolgáltatótól származnak. A PIN-kód beállításának megkereséséhez kövesse a képernyőn megjelenő utasítást.

4.3

## Vevő - Beltéri egység (STB)

### Kábeldekóder

Használjon 2 antennakábelt az antenna beltéri egységhez (digitális vevőegységhez) és TV-készülékhez történő csatlakoztatásához.

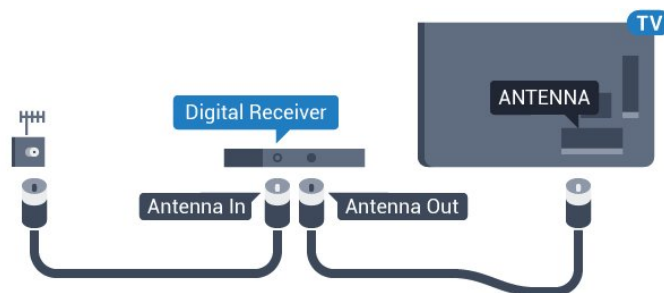

Az antennacsatlakozások mellett HDMI kábellel is kösse össze a beltéri egységet a TV-készülékkel.

Ha a beltéri egység nem rendelkezik HDMI csatlakozással, használhat SCART kábelt is.

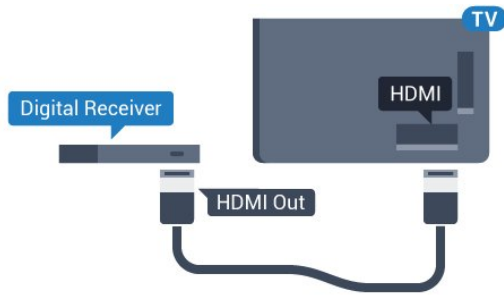

#### Kikapcsolás-időzítő

Ha csak a beltéri egység távvezérlőjét használja, kapcsolja ki ezt az automatikus időzítőt. Az időzítő kikapcsolásával megakadályozhatja, hogy a TV-készülék automatikusan kikapcsoljon, ha a távvezérlőjén 4 órán keresztül nem nyomnak meg egyetlen gombot sem.

További információkért a **Súgó** menüpont alatt nyomja meg az alábbi színes gombot: **— Kulcsszavak** és keresse a **Kikapcsolás-időzítő** témakört.

## Műholdas tuner

Csatlakoztassa a műholdvevő antenna kábelét a műholdvevő készülékhez.

Az antennacsatlakozás mellett HDMI kábellel is kösse össze a készüléket a TV-készülékkel. Ha a készülék nem rendelkezik HDMI csatlakozással, használhat SCART kábelt is.

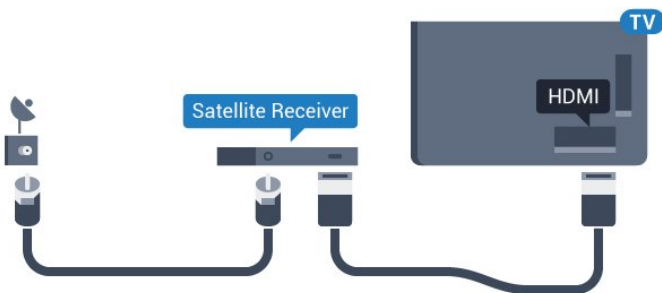

#### Kikapcsolás-időzítő

Ha csak a beltéri egység távvezérlőjét használja, kapcsolja ki ezt az automatikus időzítőt. Az időzítő kikapcsolásával megakadályozhatja, hogy a TV-készülék automatikusan kikapcsoljon, ha a távvezérlőjén 4 órán keresztül nem nyomnak meg egyetlen gombot sem.

További információkért a **Súgó** menüpont alatt nyomja meg az alábbi színes gombot: **— Kulcsszavak** és keresse a **Kikapcsolás-időzítő** témakört.

## Házimozirendszer

### Csatlakoztatás HDMI ARC csatlakozással

Használjon HDMI kábelt a házimozirendszer TV-készülékhez csatlakoztatásához. Csatlakoztathat Philips Soundbar rendszert vagy beépített lemezlejátszóval rendelkező házimozirendszert.

#### HDMI ARC

Ha a házimozirendszer rendelkezik HDMI ARC csatlakozással, a TV bármely HDMI aljzatát használhatja csatlakoztatáshoz. A HDMI ARC használata esetén nincs szükség külön audiokábelre. A HDMI ARC csatlakozás mindkét jelet továbbítja. A TV minden HDMI csatlakozója biztosítani tud ARC (visszirányú audiocsatorna) jelet. A házimozirendszer csatlakoztatása után azonban a TV csak erre a HDMI csatlakozóra tud ARC jelet küldeni.

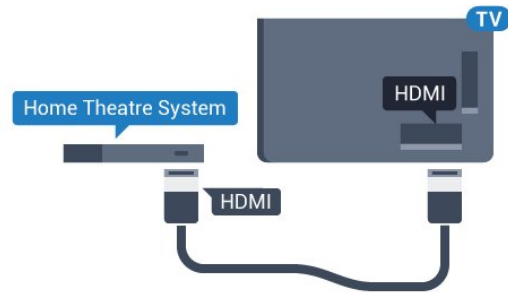

#### Audió-videó szinkronizálás

Ha a hang és a képernyőn látható kép nincs szinkronban, a legtöbb lemezlejátszóval rendelkező házimozirendszer esetén késleltetést állíthat be, hogy a hang szinkronba kerüljön a képpel.

További információkért nyomja meg az alábbi színes gombot: **— Kulcsszavak** és keresse az **Audió-videó szinkronizálás** témakört.

### Csatlakoztatás HDMI-vel

Használjon HDMI kábelt a házimozirendszer TV-készülékhez csatlakoztatásához. Csatlakoztathat Philips Soundbar rendszert vagy beépített lemezlejátszóval rendelkező házimozirendszert.

Ha a házimozirendszer nem rendelkezik HDMI ARC csatlakozással, használjon külön optikai audiokábelt (Toslink) a TV hangjának házimozirendszerre való átviteléhez.



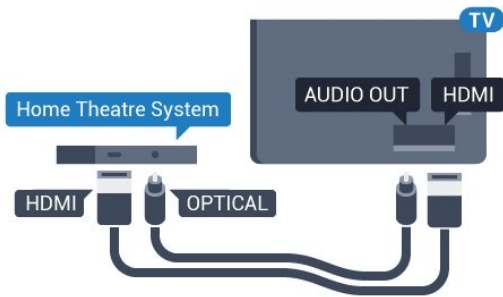

### Audió-videó szinkronizálás

Ha a hang és a képernyőn látható kép nincs szinkronban, a legtöbb lemezlejátszóval rendelkező házimozirendszer esetén késleltetést állíthat be, hogy a hang szinkronba kerüljön a képpel.

További információkért nyomja meg az alábbi színes gombot: **■ Kulcsszavak** és keresse az **Audió-videó szinkronizálás** témakört.

## Audiokimenet beállításai

### Audiokimenet formátuma

Ha többcsatornás hangfeldolgozási jellemzőkkel, például Dolby Digital, DTS® vagy hasonló funkciókkal rendelkező házimozirendszert használ, állítsa az audiokimenet formátumát Többcsatornás értékre. A TV-készülék a Többcsatornás beállítással a TV-csatornák vagy csatlakoztatott lejátszók tömörített többcsatornás hangjelét a házimozirendszerre küldheti. Ha többcsatornás hangfeldolgozással nem rendelkező házimozirendszert használ, válassza a Sztereó beállítást.

Az **Audiokimenet formátumának** beállításához...

- 1 - Nyomja meg a **⚙** gombot, válassza ki a **Minden beállítás** lehetőséget, majd nyomja meg az **OK** gombot.
- 2 - Válassza a **Hang** lehetőséget, majd a menübe történő belépéshez nyomja meg a **▶** (jobbra) gombot.
- 3 - Válassza a **Javított > Audiokimenet formátuma** lehetőséget, majd nyomja meg az **OK** gombot.
- 4 - Válassza a **Többcsatornás** vagy **Sztereó** lehetőséget, majd nyomja meg az **OK** gombot.
- 5 - A menü bezárásához nyomja meg a **◀** (balra) gombot, szükség esetén többször is.

### Audiokimenet szintkiegyenlítése

Az Audiokimenet kiegyenlítése funkcióval a házimozirendszer hangerejét a TV-készülék hangerejével egy szintre hozhatja a kettő közötti átkapcsoláshoz. A hangerő különbségét a hangfeldolgozás különbsége okozhatja.

A hangerőkülönbség kiegyenlítése...

- 1 - Nyomja meg a **⚙** gombot, válassza ki a **Minden beállítás** lehetőséget, majd nyomja meg az **OK** gombot.
- 2 - Válassza a **Hang** lehetőséget, majd a menübe történő belépéshez nyomja meg a **▶** (jobbra) gombot.
- 3 - Válassza a **Javított > Audiokimenet szintkiegyenlítése** lehetőséget, majd nyomja meg az **OK** gombot.
- 4 - Válasszon a **Több**, **Közepes** vagy **Kevesebb** lehetőségek közül, majd nyomja meg az **OK** gombot.

5 - Ha nagy a hangerőkülönbség, válassza a **Több** lehetőséget. Ha kisebb, válassza a **Kevesebb** lehetőséget.

6 - A menü bezárásához nyomja meg a **◀** (balra) gombot, szükség esetén többször is.

Az Audiokimenet kiegyenlítése mind az optikai audiokimenet, mind a HDMI ARC hangjelét érinti.

### Audiokimenet késleltetés

Ha a TV-készülékhez házimozirendszert (HTS) csatlakoztat, a TV-készüléken látható képet és a házimozirendszer által sugárzott hangot szinkronizálni kell.

### Automatikus audió-videó szinkronizálás

A legújabb Philips házimozirendszerek esetében az audió-videó szinkronizálás automatikus, és mindig hibátlan.

### Hangszinkronizálási késleltetés

Egyes házimozirendszerek esetében előfordulhat, hogy az audió-videó szinkronizáláshoz be kell állítani a hangszinkronizálási késleltetést. A házimozirendszeren növelje a késleltetés értékét, amíg a kép és a hang szinkronba nem kerül. Előfordulhat, hogy 180 ms késleltetési érték szükséges. Olvassa el a házimozirendszer felhasználói kézikönyvét. Ha a házimozirendszeren beállította a késleltetés értékét, ki kell kapcsolnia a TV-készülék Audiokimenet késleltetése funkcióját.

Az Audiokimenet késleltetése funkció kikapcsolásához...

- 1 - Nyomja meg a **⚙** gombot, válassza ki a **Minden beállítás** lehetőséget, majd nyomja meg az **OK** gombot.
- 2 - Válassza a **Hang** lehetőséget, majd a menübe történő belépéshez nyomja meg a **▶** (jobbra) gombot.
- 3 - Válassza a **Javított > Audiokimenet késleltetés** lehetőséget, majd nyomja meg az **OK** gombot.
- 4 - Válassza a **Ki** beállítást.
- 5 - A menü bezárásához nyomja meg a **◀** (balra) gombot.

gombot, szükség esetén többször is.

### Audiokimenet időeltolása

Ha nem tud beállítani késleltetést a házimozirendszeren, a TV-készüléket beállíthatja a hang szinkronizálására. Időeltolást állíthat be, amely kompenzálja a házimozirendszer számára a TV-kép hangjának feldolgozásához szükséges időt. Az értéket 5 ms-os lépésekben állíthatja. A maximális időeltolás –60 ms.

Az **Audiokimenet késleltetése** beállítást be kell kapcsolni.

A hang TV-készüléken történő szinkronizálásához...

- 1 - Nyomja meg a **⚙** gombot, válassza ki a **Minden beállítás** lehetőséget, majd nyomja meg az **OK** gombot.
- 2 - Válassza a **Hang** lehetőséget, majd a menübe történő belépéshez nyomja meg a **▶** (jobbra) gombot.
- 3 - Válassza a **Javított > Audiokimenet offset** lehetőséget, majd nyomja meg az **OK** gombot.
- 4 - Állítsa be a csúszkával a hang időeltolását, majd nyomja meg az **OK** gombot.
- 5 - A menü bezárásához nyomja meg a **◀** (balra) gombot, szükség esetén többször is.

## A házimozirendszer hangjával kapcsolatos problémák

### A hangot erős zaj zavarja

Ha csatlakoztatott USB flash meghajtóról vagy számítógépről néz filmet, előfordulhat, hogy a házimozirendszerből érkező hang torz. Ez a zaj akkor hallható, ha az audio- vagy videofájl DTS hanggal rendelkezik, de a házimozirendszer nem képes a DTS hang feldolgozására. A hiba elhárítható, ha a TV **Audiokimenet formátuma** beállításánál a **Sztereó** lehetőséget választja.

Nyomja meg a **⚙** gombot a **Minden beállítás > Hang > Javított > Audiokimenet formátuma** elem megnyitásához.

### Nincs hang

Ha nem hallható a TV hangja a házimozirendszeren keresztül, ellenőrizze, hogy csatlakoztatta-e a HDMI kábelt a házimozirendszer valamelyik **HDMI ARC** csatlakozójához. A TV-készülék összes HDMI csatlakozója HDMI ARC csatlakozás.

4.5

## Blu-ray lejátszó

A Blu-ray lejátszót nagy átviteli sebességű HDMI kábellel csatlakoztassa a TV-készülékhez.

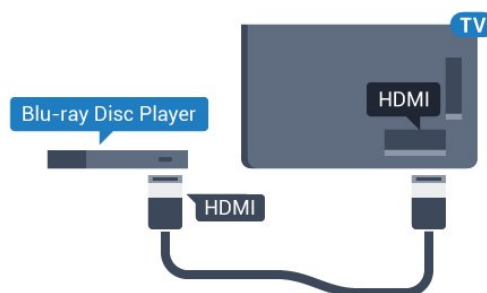

Ha a Blu-ray lejátszó támogatja az EasyLink HDMI CEC funkciót, akkor a lejátszót működtetheti a TV távvezérlőjével is.

További információkért a **Súgó** menüpont alatt nyomja meg az alábbi színes gombot: **— Kulcsszavak** és keresse az **EasyLink HDMI CEC** témakört.

4.6

## DVD-lejátszó

A DVD-lejátszót HDMI kábellel csatlakoztassa a TV-készülékhez.

Ha a készülék nem rendelkezik HDMI csatlakozóval, használhat SCART kábelt is.

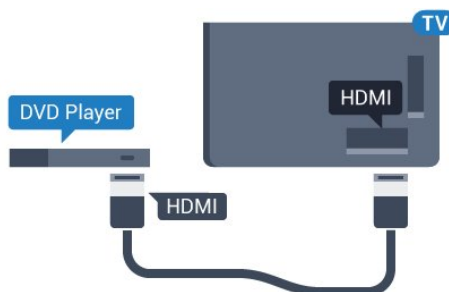

Ha a DVD-lejátszó HDMI csatlakozáson keresztül csatlakozik a TV-készülékhez, és támogatja az EasyLink CEC funkciót, akkor a lejátszót működtetheti a TV távvezérlőjével is.

Az EasyLink funkcióval kapcsolatos további információkért nyomja meg az alábbi színes gombot: **— Kulcsszavak** és keresse az **EasyLink HDMI CEC** témakört.

## Fejhallgatók

A fejhallgató a TV hátulján lévő  csatlakozóhoz csatlakoztatható. A csatlakozó 3,5 mm-es mini-jack típusú. A fejhallgató hangsugárzóinak hangereje külön-külön szabályozható.

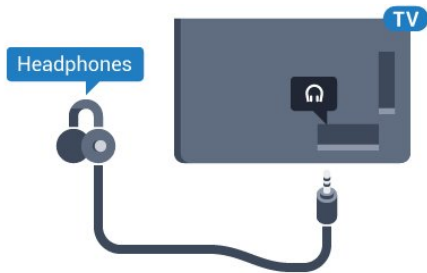

A hangerő beállítása...

- 1 - Nyomja meg a  gombot, válassza ki a **Minden beállítás** lehetőséget, majd nyomja meg az **OK** gombot.
- 2 - Válassza a **Hang** lehetőséget, majd a menübe történő belépéshez nyomja meg a **▶** (jobbra) gombot.
- 3 - Válassza a **Fejhallg. hangerő** lehetőséget, majd nyomja meg az **OK** gombot.
- 4 - Az érték módosításához használja a **▲** (fel) vagy **▼** (le) nyilat.
- 5 - A menü bezárásához nyomja meg a **◀** (balra) gombot, szükség esetén többször is.

## Játékkonzolok

### HDMI

A legjobb minőség elérése érdekében a játékkonzolt nagy átviteli sebességű HDMI kábellel csatlakoztassa a TV-készülékhez.

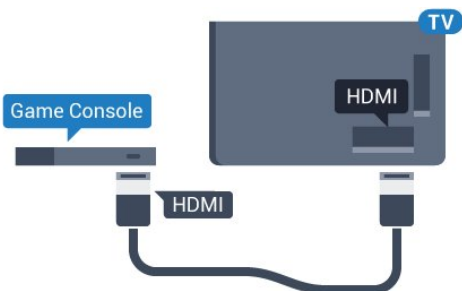

### YPbPr

A játékkonzolt komponens videokábel (Y Pb Pr) és L/R audiokábelrel csatlakoztassa a televíziókészülékhez.

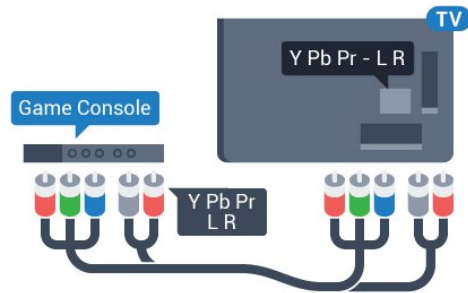

### Video-Audio LR vagy Scart

A játékkonzolt kompozit kábellel (CVBS) és L/R audiokábelrel csatlakoztassa a televíziókészülékhez.

Ha a játékkonzol csak Video (CVBS) és Audio L/R kimenettel rendelkezik, a SCART csatlakozó használatához Video-Audio L/R – SCART adapterre (külön megvásárolható) lesz szüksége.

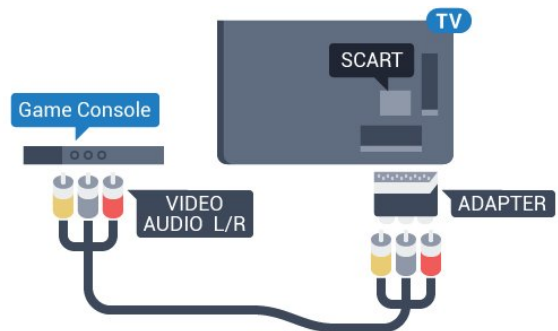

## Gamepad

### Gamepad csatlakoztatása

Vezeték nélkül gamepadek széles választékát csatlakoztathatja, hogy internetes játékokat játszasson ezen a TV-készüléken. Amikor csatlakoztatja a gamepadet, akár azonnal használhatja is.

Gamepad csatlakoztatása...

- 1 - Csatlakoztassa a kisméretű nano vevőegységet a TV-készülék oldalán található valamelyik USB csatlakozóba. A vezeték nélküli vevőegység a Gamepad tartozéka.
- 2 - Ha a gamepad be van kapcsolva, máris használhatja.

Csatlakoztathat egy második gamepadet is a TV-

készülék oldalán található második USB csatlakozóba.

---

## Megfelelő gamepadek

A vezeték nélküli gamepadek kiválasztott csoportja megfelelő ehhez a TV-készülékhez, és tesztelve van az ezen a TV-készüléken való használatra.

Előfordulhat, hogy egyéb gamepad eszközök nem teljes mértékben kompatibilisek.

A megfelelő gamepad eszközök az alábbiak...

- Logitech F710
- Logitech F510
- Xbox 360 Wireless Controller for Windows
- Speedlink Strike FX Wireless Gamepad

---

## Interferenciaproblémák

A TV-készülék egyéb vezeték nélküli eszközeivel való esetleges interferencia megoldása...

- Használjon USB hosszabbító kábelt, és a nano vevőegységet a TV-készüléktől legalább 1 méter távolságra helyezze el.
- Vagy használhat tápellátással rendelkező USB hubot, azt a TV-készülékhez csatlakoztatva és a nano vevőegységeket az USB-hubba bedugva.

---

4.10

## USB-s merevlemez

### Amire szüksége van

Ha USB merevlemez csatlakoztat a TV-készülékhez, a TV-adásokat szüneteltetheti és rögzítheti. Ez a funkció csak digitális TV-adások (DVB vagy hasonló adások) esetén áll rendelkezésre.

#### Szüneteltetés

Az adás szüneteltetéséhez USB 2.0-kompatibilis, legalább 4 GB szabad területtel rendelkező merevlemezre van szükség.

#### Rögzítés

Az adás szüneteltetéséhez és rögzítéséhez legalább 250 GB szabad lemezterületre van szükség. Ha az adást az Internetről érkező TV-műsorkalauz adatokkal együtt szeretné rögzíteni, előbb biztosítsa a TV-készülék internetkapcsolatát, és csak utána telepítse az USB merevlemez.

Az USB merevlemez telepítésének módjával kapcsolatos további információkért nyomja meg az alábbi színes gombot:  **Kulcsszavak**, és keresse az **USB-s merevlemez, telepítés** témakört.

---

## Telepítés

Adás szüneteltetése vagy felvétele előtt csatlakoztatni és formázni kell az USB merevlemez. A formázás törli az USB merevlemezben található összes fájlt.

1 - Csatlakoztassa az USB-s merevlemez a TV-készüléken található **USB** csatlakozók egyikéhez.

Formázás közben ne csatlakoztasson más USB eszközt a többi USB csatlakozóhoz.

2 - Kapcsolja be az USB merevlemez és a TV-készüléket.

3 - Ha a TV-készülék digitális TV-csatornára van kapcsolva, nyomja meg a **II** (Szünet) gombot. A szüneteltetési kísérlettel megkezdődik a formázás.

Kövesse a képernyőn megjelenő utasításokat.

Formázás közben és után az USB merevlemez hagyja a TV-készülékhez csatlakoztatva.

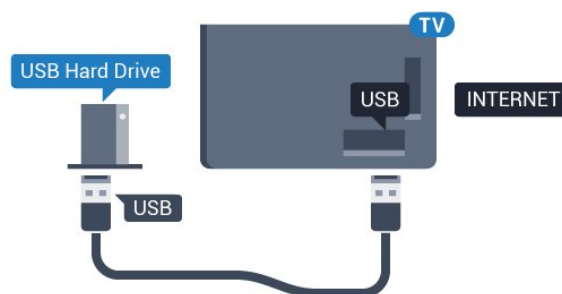

### Figyelem

Az USB merevlemez kizárólag ehhez a TV-készülékhez formázták, ezért a tárolt felvételeket nem használhatja másik TV-készüléken vagy számítógépen. Semmilyen számítógépes alkalmazással ne másolja vagy változtassa meg az USB merevlemezben található rögzített fájlokat. A rögzített fájlok sérülhetnek ezáltal. Másik USB merevlemez formázásakor az előző tartalma elvész. A TV-készülékre telepített USB merevlemez a számítógéppel való használathoz újra kell formázni.

---

4.11

## USB billentyűzet

### Csatlakoztassa!

Szöveg TV-készüléken történő beviteléhez csatlakoztasson (USB-HID típusú) USB billentyűzetet a TV-készülékhez.

A TV-készülékhez csatlakoztathat billentyűzetet és egeret.



A csatlakozáshoz használja valamelyik **USB** csatlakozót.



## Billentyűzet telepítése és konfigurálása

Az USB billentyűzet telepítéséhez kapcsolja be a TV-készüléket, és csatlakoztassa az USB billentyűzetet a TV-készüléken lévő USB csatlakozók egyikéhez. Amikor a készülék első alkalommal felismeri a billentyűzetet, kiválaszthatja és tesztelheti a kívánt billentyűzetkiosztást. Ha cirill vagy görög billentyűzetet ad meg első opcióként, másodikként választhat latin elrendezést is.

Billentyűzetkiosztás-beállítás módosítása, ha már ki van választva egy kiosztás...

- 1 - Nyomja meg a  gombot, válassza ki a **Minden beállítás** lehetőséget, majd nyomja meg az **OK** gombot.
- 2 - Válassza ki az **Általános beállítások** lehetőséget, majd a menübe történő belépéshez nyomja meg a  (jobbra) gombot.
- 3 - Válassza az **USB billentyűzet beállításai** lehetőséget, majd a billentyűzet beállításának elindításához nyomja meg az **OK** gombot.

## Speciális gombok

Billentyűk szövegbevitelhez

- Enter gomb = OK
- Backspace = kurzor előtt álló karakter törlése
- Nyílombok = navigálás a szövegmezőn belül
- A billentyűzetkiosztások közötti váltáshoz, ha be van állítva másodlagos kiosztás is, nyomja meg egyszerre a **Ctrl + Szóköz** billentyűt.

A Smart TV alkalmazásokhoz és internetes oldalakhoz használható gombok

- Tab és Shift + Tab = következő és előző
- Home = görgetés az oldal tetejére
- End = görgetés az oldal aljára
- Page Up = ugrás egy oldallal feljebb
- Page Down = ugrás egy oldallal lejjebb
- + = nagyítás egy lépésben
- - = kicsinyítés egy lépésben
- \* = a weboldal képernyőszélességhez igazítása

4.12

## USB flash meghajtó

Lehetősége van fényképek megtekintésére, illetve zene és videó lejátszására csatlakoztatott USB flash meghajtóról.

Miután bekapcsolta a TV-t, illessze az USB flash meghajtót a TV-készüléken lévő USB csatlakozók egyikébe.



A TV-készülék érzékeli a flash meghajtót, és a képernyőn listát jelenít meg annak tartalmával. Ha a tartalomlista nem jelenik meg automatikusan, nyomja meg a  **SOURCES** gombot, majd válassza az **USB** lehetőséget.

Az USB flash meghajtó tartalmának megtekintését befejezheti, ha megnyomja az  **EXIT** gombot, vagy más tevékenységet választ.

Az USB flash meghajtó leválasztásához bármikor kihúzhatja a flash meghajtót.

### Ultra HD USB-n

Lehetősége van fényképei Ultra HD felbontásban történő megtekintésére egy csatlakoztatott USB-eszköz vagy flash meghajtó által. Abban az esetben, ha a fénykép felbontása magasabb, a TV csökkenti a felbontást Ultra HD-ra.

4.13

## Fényképezőgép

A digitális fényképezőgépeken tárolt fényképek megtekintéséhez közvetlenül a TV-készülékhez is csatlakoztathatja a fényképezőgépet.

Használja a TV-készüléken lévő egyik **USB** csatlakozót. A csatlakoztatást követően kapcsolja be a fényképezőgépet.

Ha a tartalomlista nem jelenik meg automatikusan, nyomja meg a  **SOURCES** gombot, majd válassza az **USB** lehetőséget.

Elképzelhető, hogy a fényképezőgépet a PTP protokollal történő adatátvitelre kell beállítani. További információkért tekintse meg a fényképezőgép felhasználói kézikönyvét.

### Ultra HD USB-n

Lehetősége van fényképei Ultra HD felbontásban történő megtekintésére egy csatlakoztatott USB-eszköz vagy flash meghajtó által. Abban az esetben, ha a fénykép felbontása magasabb, a TV csökkenti a

felbontást Ultra HD-ra. Natív Ultra HD videó lejátszásra nem ad lehetőséget egyik USB-csatlakozás sem.

4.14

## Videokamera

### HDMI

A legjobb minőség elérése érdekében a videokamerát HDMI kábellel csatlakoztassa a TV-készülékhez.

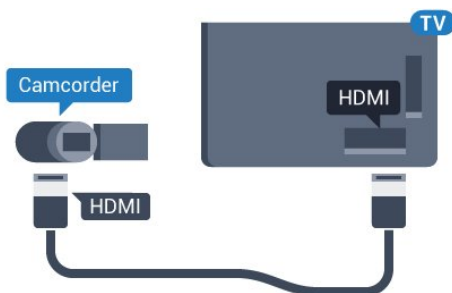

### Video-Audio LR vagy Scart

Videokamerája csatlakoztatásához HDMI, YPbPr vagy SCART csatlakozást használhat. Ha a videokamera csak Video (CVBS) és Audio L/R kimenettel rendelkezik, a SCART csatlakozó használatához Video-Audio L/R – SCART adapterre (külön vásárolható meg) lesz szüksége.

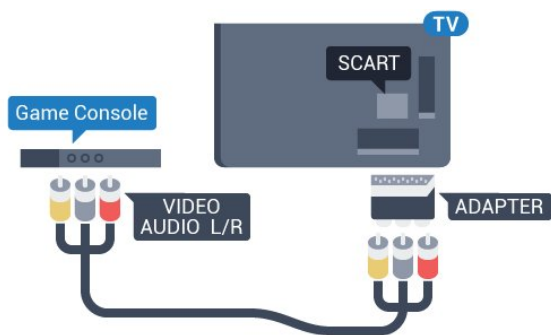

4.15

## Számítógép

### Csatlakoztassa!

A TV-készüléket a számítógéphez csatlakoztatva számítógép-monitorként is használhatja azt.

#### HDMI csatlakozással

A számítógépet HDMI kábellel csatlakoztassa a TV-készülékhez.

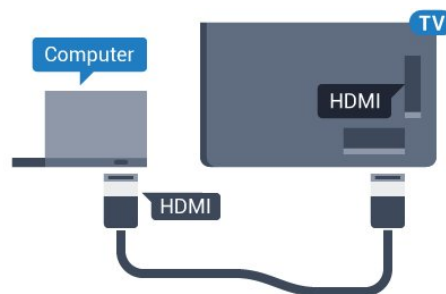

#### DVI-HDMI csatlakozással

DVI-HDMI adapterrel (külön vásárolható meg) is csatlakoztathatja a számítógépet a TV-készülék HDMI aljzatához, a hangátvitelhez pedig L/R audiokábelt (3,5 mm-es mini jack) csatlakoztathat a TV-készülék hátlapján található AUDIO IN L/R aljzathoz.

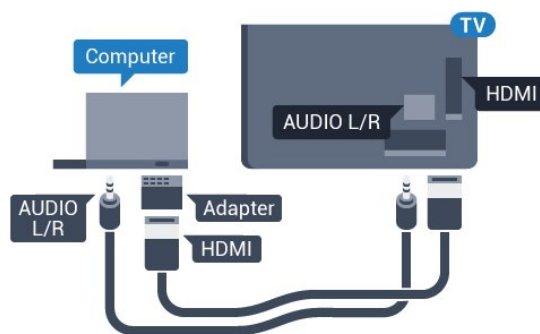

## Beállítások

Ha számítógépet számítógép típusú eszközként adta meg a Forrás menüben (a csatlakozási lehetőségek felsorolásánál), akkor a TV automatikusan kiválasztja az ideális számítógép-beállítást.

Ha számítógépéről filmeket néz vagy játékokat játszik, érdemes lehet visszaállítani a TV-készüléket a tévészéshez vagy játékhöz ideális beállításra.

Az ideális beállítás kézi megadása a TV-készüléken...

- 1 - Nyomja meg a  gombot, válassza ki a **Minden beállítás** lehetőséget, majd nyomja meg az **OK** gombot.
- 2 - Válassza ki a **Kép** lehetőséget, majd a menübe történő belépéshez nyomja meg a **▶** (jobbra) gombot.
- 3 - Válassza a **Javított > Játék vagy számítógép** lehetőséget, majd nyomja meg az **OK** gombot.
- 4 - Válassza (játék esetén) a **Játék vagy** (filmnézés esetén) a **Számítógép** lehetőséget.
- 5 - A menü bezárásához nyomja meg a **◀** (balra) gombot, szükség esetén többször is.

A játék befejezése után ne feledje a **Játék vagy számítógép** beállítást a **Ki értékre** módosítani.

# Be- és kikapcsolás



## 5.1

### Bekapcsolás vagy készenlét

Mielőtt bekapcsolná a TV-készüléket, ellenőrizze, hogy csatlakoztatta-e a hálózati tápellátást a TV-készülék hátoldalán található **POWER** csatlakozóba.

A TV-készülék Készenlét állapotba helyezéséhez, amikor a jelzőfény nem világít, nyomja meg a TV-készülék hátoldalán található kisméretű joystick gombot. A jelzőfény ekkor világítani kezd.



A TV-készüléket készenléti üzemmódban úgy kapcsolhatja be, hogy megnyomja a távvezérlő  gombját. Vagy nyomja meg a  HOME gombot.

#### Visszaváltás készenléti állapotba

A TV-készülék készenléti állapotba kapcsolásához nyomja meg a távvezérlő  gombját.

A TV teljes kikapcsolásához húzza ki a csatlakozódugót.

A csatlakozódugó kihúzásakor soha ne a kábelt, hanem a csatlakozódugót fogja. Biztosítsa, hogy mindig hozzáférjen a csatlakozódugóhoz, a tápkábelhez és a fali aljzathoz.

## 5.2

### Philips logó fényereje

A TV-készülék elején látható Philips logó kikapcsolható, vagy beállítható annak a fényereje.

Módosítás vagy kikapcsolás...

- 1 - Nyomja meg a  gombot, válassza ki a **Minden beállítás** lehetőséget, majd nyomja meg az **OK** gombot.
- 2 - Válassza ki az **Általános beállítások** lehetőséget, majd a menübe történő belépéshez nyomja meg a  (jobbra) gombot.
- 3 - Válassza a **Philips logó fényereje** lehetőséget, majd a menübe történő belépéshez nyomja meg a  (jobbra) gombot.
- 4 - Válasszon a **Minimum**, **Közepes** és **Maximum** lehetőségek közül, vagy a logó világításának lekapcsolásához válassza a **Ki** lehetőséget, majd nyomja meg az **OK** gombot.
- 5 - A menü bezárásához nyomja meg

a  (balra) gombot, szükség esetén többször is.



## 5.3

### A TV-készülék gombjai

Ha elveszítette a távvezérlőt, vagy annak elemei kimerültek, akkor is végrehajthat néhány alapvető műveletet a TV-készüléken.

Az alapmenü megnyitásához...

- 1 - A TV-készülék bekapcsolt állapotában nyomja meg a TV-készülék hátoldalán található joystick gombot az alapmenü megjelenítéséhez.
- 2 - Nyomja a gombot balra vagy jobbra a **Hangerő**, **Csatorna** vagy **Források** kiválasztásához.
- 3 - Nyomja a gombot felfelé vagy lefelé a hangerő beállításához, illetve a következő vagy előző csatornára lépéshez. Nyomja a gombot felfelé vagy lefelé a források listájának végignézéséhez, beleértve a tuner kiválasztását is. A joystick gombot megnyomva kicsúszthatja a kamerát.
- 4 - A menü automatikusan eltűnik.

A TV-készülék készenléti állapotba kapcsolásához válassza a  lehetőséget, majd nyomja meg a joystick gombot.





## 5.4

### Időzített kikapcsoló

Az **Időzített kikapcsoló** segítségével a TV-készüléket az előre megadott idő elteltével automatikusan készenléti üzemmódba kapcsolhatja.

Az időzített kikapcsoló beállításához...

- 1 - Nyomja meg a  gombot, válassza ki a **Minden beállítás** lehetőséget, majd nyomja meg az **OK** gombot.
- 2 - Válassza ki az **Általános beállítások** lehetőséget, majd a menübe történő belépéshez nyomja meg a  (jobbra) gombot.
- 3 - Válassza ki az **Időzített kikapcsoló** gombot,

majd nyomja meg a ► (jobbra) gombot. A csúszka segítségével 5 perces lépésekben max. 180 percre állíthatja be az időt. Az időzített kikapcsolót a 0 érték megadásával lehet kikapcsolni. A TV-készüléket korábban is kikapcsolhatja, vagy a visszazámlálás alatt visszaállíthatja az időtartamot.

4 - A menü bezárásához nyomja meg a ◀ (balra) gombot, szükség esetén többször is.

---

5.5

## Kikapcsolás-időzítő

Ha a TV-készülékre érkezik TV-jel, de Ön 4 óras időszakon keresztül nem nyomja meg a távvezérlő egyetlen gombját sem, akkor a TV-készülék automatikusan kikapcsol, hogy energiát takarítson meg. Továbbá, ha a TV-készülékre 10 percen át nem érkezik TV-jel, sem távvezérlő-parancs, a TV-készülék automatikusan kikapcsol.

Ha a TV-készüléket monitorként használja, illetve a TV-nézéshez digitális vevőegységet (beltéri egységet) használ, és nem használja a televízió távvezérlőjét, akkor kapcsolja ki az automatikus kikapcsolási funkciót.

A kikapcsolás-időzítő funkció kikapcsolása...

1 - Nyomja meg a ⚙ gombot, válassza ki a **Minden beállítás** lehetőséget, majd nyomja meg az **OK** gombot.

2 - Válassza ki az **Általános beállítások** lehetőséget, majd a menübe történő belépéshez nyomja meg a ► (jobbra) gombot.

3 - Válassza a **Kikapcsolás-időzítő** lehetőséget, majd nyomja meg az **OK** gombot.

4 - Az érték módosításához használja a ▲ (fel) vagy ▼ (le) nyilat. A 0 érték választásával kikapcsolja az automatikus kikapcsolás funkciót.

5 - A menü bezárásához nyomja meg a ◀ (balra) gombot, szükség esetén többször is.

A környezetbarát TV-beállításokkal kapcsolatos további információkért nyomja meg az alábbi színes gombot: **■ Kulcsszavak** és keresse az **Eco beállítások** témakört.



# Távvezérlő

## A gombok áttekintése

### Felső rész

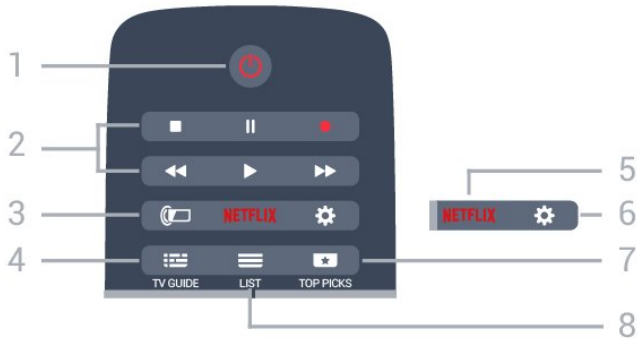

1 – Készzenlét/Be

A készülék bekapcsolása, illetve készzenléti módba kapcsolása

2 - Lejátszás és felvétel

- Lejátszás : lejátszás.
- Szünet : lejátszás szüneteltetése
- Leállítás : lejátszás leállítása
- Visszatekerés : gyorskeresés visszafelé
- Előretekerés : gyorskeresés előre
- Felvétel : a felvétel indítása

3 – Ambilight

Egy Ambilight stílus kiválasztása.

4 – TV GUIDE

A TV-műsorok megnyitása vagy bezárása.

5 – NETFLIX

A NETFLIX menü megnyitása.

6 – Beállítások

A Beállítások menü megnyitása.

7 – TOP PICKS

Ezen funkció segítségével beállíthatja, hogy kedvenc TV-műsorai, a legfrissebb filmek vagy a leggyakrabban választott TV-csatornák a kiemelt ajánlatok között jelenjenek meg.

8 – LIST

A csatornalista megnyitása vagy bezárása.

### Középen



1 –

A TV-menük megnyitása.

2 - SOURCES

A Források menü megnyitása.

3 - színes gombok

Lehetőségek közvetlen kiválasztása. A kék gomb megnyitja a Súgómenüt.

4 - INFO

A műsor-információk megnyitása vagy bezárása.

5 – BACK

Visszatérés az előzőleg kiválasztott csatornához. Menü bezárása a beállítás módosítása nélkül. Visszatérés az előző alkalmazásba/internetes oldalhoz.

6 – TV - EXIT

Visszaváltás TV-nézésre. Kilépés valamely interaktív televíziós alkalmazásból.

7 – OPTIONS

A Lehetőségek menü megnyitása, illetve bezárása.

8 – OK gomb

Kiválasztás vagy beállítás jóváhagyása.

9 – Nyíl-/navigációs gombok

Navigálás fel, le, balra és jobbra.

10 – HOME

A Főmenü megnyitása.

### Alsó oldal



1 – MULTIVIEW  
Extra kis képernyő megnyitása.

2 – Hangerő  
A hangerőszint beállítása.

3 – Számgombok  
Csatorna közvetlen kiválasztása.

4 – SUBTITLE  
A Feliratok funkció bekapcsolása, kikapcsolása vagy némítás közbeni bekapcsolása.

5 – Csatorna  
Átkapcsolás a csatornalista következő vagy előző csatornájára. Szöveg/teletext következő vagy előző oldalának megnyitása. A lemez következő vagy előző fejezetének elindítása.

6 – Némítás  
A hang némítása, illetve visszakapcsolása.

7 – TEXT  
Szöveg/teletext megnyitása vagy bezárása.

6.2

## billentyűzethez

### Áttekintés

#### Qwerty és Azerty kiosztás

A Qwerty/Azerty kiosztású billentyűzet áttekintése.\*

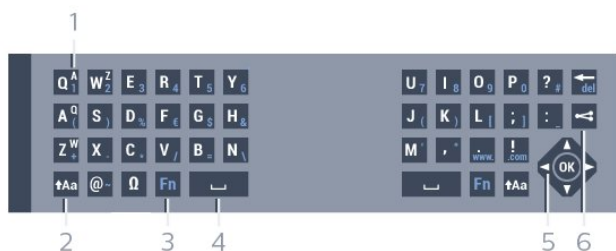

1 – Azerty karakter

Karakterpozíció az Azerty billentyűzetkiosztás esetén.

2 – **↑Aa Shift**  
Nagybetűk beírásához.

3 – **Különleges karakterek**  
A képernyőn megjelenő billentyűzet megnyitása ékezetes karakterek vagy szimbólumok kiválasztásához.

4 – **Fn gomb**  
Szám vagy írásjel beírása.

5 – Szóköz

6 – Navigáció és **OK**

7 – **Megosztás**  
Az éppen nézett műsorok megosztása az interneten.

\* A távvezérlő a régiótól függően Qwerty/Azerty vagy Qwerty/cirill billentyűzettel rendelkezik.

#### Qwerty és cirill kiosztás

A Qwerty/cirill kiosztású billentyűzet áttekintése.\*

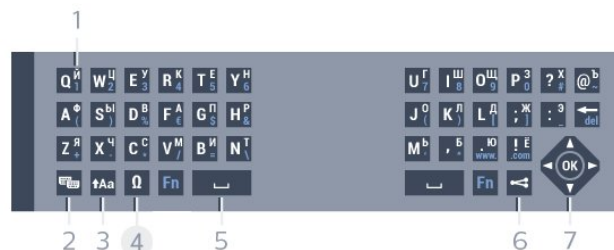

1 – **Cirill betűk**  
A billentyűzet cirill beállítás esetén rendelkezésre álló karakterek.

2 – **Cirill betűs billentyűzet kapcsolója**  
A billentyűzet átkapcsolása cirill betűs kiosztásra, vagy visszakapcsolása Qwerty kiosztásra.

3 – **↑Aa Shift**  
Nagybetűk beírásához.

4 – **Különleges karakterek**  
A képernyőn megjelenő billentyűzet megnyitása ékezetes karakterek vagy szimbólumok kiválasztásához.

5 – **Fn gomb**  
Szám vagy írásjel beírása

6 – Szóköz

7 – **Megosztás**  
Az éppen nézett műsorok megosztása az interneten.

8 – Navigáció és **OK**

\* A távvezérlő a régiótól függően Qwerty/Azerty vagy Qwerty/cirill billentyűzettel rendelkezik.

---

## Szöveg beírása

A távvezérlő hátulján található billentyűzettel szöveget írhat be a képernyőn megjelenő szövegmezőkbe. Fordítsa felfelé a billentyűzetet a gombok aktiválásához. Fogja meg két kézzel a távvezérlőt, és gépeljen a két hüvelykujjával.

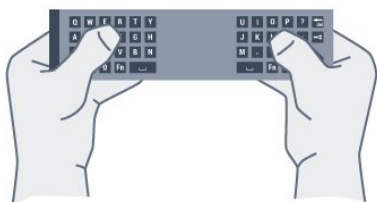

### Szöveg bevit.

Ha szöveget szeretne beírni a képernyőn megjelenő szövegmezőkbe, válassza ki a szövegmezőt, és kezdje meg a gépelést.

A szöveg megerősítéséhez nyomja meg az **OK** gombot.

---

## Nagy- és kisbetűk

Nagybetű beírásához a kívánt karakter begépelése előtt nyomja meg a **↑Aa** (Shift) gombot.

Ha egymás után több nagybetűt is be kíván írni, tartsa nyomva írás közben a **↑Aa** gombot.

Ha folyamatosan nagybetűvel szeretne írni, nyomja 2 másodpercig a **↑Aa** gombot, és a készülék átkapcsol nagybetűs módra.

Ha ki szeretne lépni a nagybetűs módból, nyomja meg újra a **↑Aa** gombot. Ha 20 másodpercig nem nyom meg semmilyen gombot, a nagybetűs mód automatikusan kikapcsol. Akkor is kilép a nagybetűs módból, ha megnyom egy másik módosítóbillentyűt, például az **Fn** vagy az **↵** gombot.

---

## Számok és írásjelek

Szám vagy írásjel beírásához nyomja meg az **Fn** gombot a kívánt szám vagy írásjel beírása előtt. Az **Fn** mód a nagybetűs módhoz hasonlóan kapcsolható ki és be.

### Internet

Az **Fn** gombbal a **www.** vagy a **.com** karaktersor is beírható.

---

## Ékezetes betűk és szimbólumok

A távvezérlő billentyűzetén nem állnak közvetlenül rendelkezésre ékezetes karakterek és szimbólumok. Az ilyen karakterek beírásához megnyithatja a képernyőn megjelenő billentyűzetet.

A képernyőn megjelenő billentyűzet megnyitásához nyomja meg az **↵** gombot. A képernyőn megjelenő billentyűzeten a kívánt karakterre navigálhat. A színes gombokkal válthat a billentyűzetkiosztások között. Karakter beírásához nyomja meg az **OK** gombot. Ha a távvezérlő billentyűzetén lenyom egy gombot, a képernyőn megjelenő billentyűzet eltűnik.

---

## Qwerty, Azerty és cirill billentyűzet

A távvezérlő billentyűzetének szabványos kiosztása: Qwerty.

### Azerty billentyűzet

A távvezérlő billentyűzete a régiótól függően Azerty kiosztásra is beállítható. Az Azerty karakterek a megfelelő billentyűk jobb felső részén láthatók.

A billentyűzet beállítása Azerty kiosztásra...

- 1 - Nyomja meg a **⚙** gombot, válassza ki a **Minden beállítás** lehetőséget, majd nyomja meg az **OK** gombot.
- 2 - Válassza ki az **Általános beállítások** lehetőséget, majd a menübe történő belépéshez nyomja meg a **▶** (jobbra) gombot.
- 3 - Válassza a **Távvezérlő billentyűzet** lehetőséget, majd nyomja meg az **OK** gombot.
- 4 - Válassza az **AZERTY** vagy a **QWERTY** lehetőséget, majd nyomja meg az **OK** gombot.
- 5 - A menü bezárásához nyomja meg a **◀** (balra) gombot, szükség esetén többször is.

### Cirill billentyűzet

A távvezérlő billentyűzete a régiótól függően cirill karakteresre is átkapcsolható.

A cirill karakterek a megfelelő billentyűk jobb felső részén láthatók.

Cirill karakterek beírása...

- 1 - Nyomja meg a távvezérlő **🇷🇺** gombját.
- 2 - Ha vissza kíván váltani Qwerty kiosztásra, nyomja meg újra a **🇷🇺** gombot.

## Csatlakoztatás a TV-készülékhez

### Párosítás

Ez a távvezérlő rádiófrekvenciás (RF) jeleket használ a parancsok TV-készüléknek történő elküldéséhez. Az infravörös jeleket használó távvezérlőkkel ellentétben ezzel a távvezérlővel úgy is küldhet parancsokat a TV-készüléknek, hogy a távvezérlőt nem irányítja a TV-készülékre.

Ahhoz, hogy a távvezérlő kommunikálni tudjon a TV-vel, párosítani kell őket egymással. A párosítás után a távvezérlőt nem használhatja más TV-készülék vezérlésére.

A kezdeti TV-beállítás indításakor a TV megkérte, hogy nyomja meg az OK gombot, és ekkor a párosítás megtörtént. A TV tárolja a párosítást a kikapcsolásakor. A TV-készülékhez legfeljebb 5 távvezérlőt párosíthat.

### Ismételt párosítás

A TV-készülékhez párosíthat másik távvezérlőt is.

A távvezérlő párosításának módszere attól függően eltérő, hogy a távvezérlőt párosították-e már másik TV-készülékkel vagy sem.

- **Másik TV-készülékkel párosított távvezérlő**

A párosításhoz tartsa a távvezérlőt a Philips logóhoz közel (kb. 10 cm távolságra), és nyomja meg egyszerre a **piros** és a **kék** gombot. Sikeres párosítás esetén megjelenik egy üzenet.

- **Még nem párosított távvezérlő**

A párosításhoz tartsa a távvezérlőt a Philips logóhoz közel (kb. 10 cm távolságra), és nyomja meg az **OK** gombot. Sikeres párosítás esetén megjelenik egy üzenet.

### Kiskereskedés

Ha új – még nem párosított – TV-készüléket olyan távvezérlővel szeretne párosítani, amely már párosítva van egy másik TV-készülékkel, tartsa a távvezérlőt a Philips logóhoz közel (kb. 10 cm távolságra), majd nyomja meg egyszerre a **piros** és **kék** gombot.

Sikeres párosítás esetén megjelenik egy üzenet.

## IR-érzékelő

A TV távvezérlője rádiófrekvenciás (RF) jeleket használ a parancsok TV-készüléknek történő elküldéséhez. Rádiófrekvenciás jelek használata esetén nem kell a távvezérlőt a TV-készülékre irányítani.

A TV azonban képes infravörös (IR) jeleket használó távvezérlőktől is parancsokat fogadni. Ha ilyen távvezérlőt használ, mindig ügyeljen rá, hogy a távvezérlőt mindig a TV-készülék elülső részén található infravörös érzékelőre irányítsa.



## Elemek

Ha a TV-készülék nem reagál a távvezérlő gombnyomásaira, lehetséges, hogy az elemek lemerültek.

Az elemek cseréjéhez nyissa ki a távvezérlő billentyűzetes oldalán található elemtartó rekeszt.

1 - Csúsztassa az elemtartó fedelét a nyíl által jelzett irányba.

2 - Cserélje ki a régi elemeket 2 db 1,5 V-os AAA-R03 méretű elemre. Figyeljen a + és - pólusok megfelelő helyzetére.

3 - Helyezze vissza az elemtartó fedelét, és csúsztassa vissza, amíg a helyére nem kattann.

Ha a távvezérlőt huzamosabb ideig nem használja, vegye ki az elemeket.

A régi elemeket a használat befejezésére vonatkozó iránymutatásoknak megfelelően, biztonságos módon helyezze hulladékba.

További információkért nyomja meg a **Kulcsszavak** gombot, és keresse **A használat befejezése** témakört.

## Tisztítás

A távvezérlőt karcmentes bevonattal látták el.

A távvezérlő tisztításához puha, nedves kendőt használjon. A távvezérlő tisztításához soha ne használjon oldószert, például alkoholt, vegyszereket

vagy háztartási tisztítószer.

# A főmenü és TV-menü

## A Főmenü megnyitása

### A Főmenü ismertetése

Az Android TV nyújtotta előnyök teljes kihasználásához csatlakoztassa a TV-készüléket az internethez.

Az Android rendszerű okostelefonokhoz vagy táblagépekhez hasonlóan a Főmenü a TV-készülék központja. A Főmenüből elindíthat bármilyen alkalmazást, másik TV-csatornára válthat, filmet kölcsönözhet, webhelyet nyithat meg vagy egy csatlakoztatott eszközre válthat. A TV-készülék beállításától és az adott országtól függően, a Főmenü különböző elemeket tartalmazhat.

Ha nem rendelkezik internetkapcsolattal, a TV-menü segítségével is működtetheti a TV-t.

A Főmenü sorokból épül fel...

Az első sorban népszerű videók, zenés videók vagy internetes webhelyek ajánlata szerepel. A Használati feltételekben beállíthatja úgy az adatbiztonsági beállításokat, hogy csak a saját megtekintési szokásain alapuló ajánlások jelenjenek meg.

### Philips alkalmazástár

Ez a sor az alkalmazások ajánlóját tartalmazza

### Alkalmazások

Az Alkalmazások sor minden olyan alkalmazást tartalmaz, amelyeket a TV-készülékkel együtt kapott, illetve amelyeket saját maga töltött le a Google Play áruházból. Ebben a sorban található továbbá a TV-készülékhez kapcsolódó alkalmazások, például: **TV-nézés**, **Források**, **Média** és egyébek. A legutoljára indított alkalmazások a sor előtt jelennek meg.

### Játékok

Innen indíthat játékokat a TV-készüléken. Ha letöltött egy játékot, akkor az ebben a sorban jelenik meg.

### Források

Innen válthat a TV-bemenetek választékára. Azonban az összes bemenet megkereséséhez és a Források menü megnyitásához nyomja meg a  gombot.



### Beállítások

Innen nyithatja meg a beállítások választékát. Azonban az összes beállításhoz nyomja meg

a  SETTINGS gombot, majd válassza a **Minden beállítás** lehetőséget. Itt nyithatja meg a **Súgót** is.

### A Főmenü megnyitása

A Főmenü, illetve az egyik elem megnyitása...

- 1 - Nyomja meg a  HOME gombot.
- 2 - Válasszon ki egy elemet, és a megnyitásához vagy elindításához nyomja meg az **OK** gombot.
- 3 - Nyomja meg a  BACK gombot a Főmenü bezárásához anélkül, hogy bármit elindított volna.

# Csatornák

## Csatornalisták

### Tudnivalók a csatornalistáról

A csatornák beállítása után minden csatorna megjelenik a csatornalistában. A csatornák a nevükkel és a logójukkal együtt jelennek meg, ha ez az információ elérhető.

Minden egyes tunertípushoz – Antenna/kábel (DVB-T/C) vagy Műhold (DVB-S) – tartozik egy csatornalista, amely tartalmazza az összes beállított csatornát. A listát leszűrheti úgy, hogy csak a TV-csatornák vagy csak a rádióadók jelenjenek meg. Vagy ha több műholdat is beállított, akkor műholdanként is leszűrheti a csatornákat.

Ha kiválasztott egy csatornalistát, csak a **≡ +** vagy a **≡ -** gomb használatával tud a listában szereplő csatornákra váltani.

#### Csatorna-ikonok

Miután elvégezte a csatornalista automatikus csatornafrissítését, az újonnan megtalált csatornák **★** (csillag) jellel vannak megjelölve. Ha záról egy csatornát, egy **🔒** (lakat) jellel lesz megjelölve.

A mások által nézett 3 legnépszerűbb csatornának a jelölése: 1, 2 vagy 3.

#### Rádióállomások

Ha vehető digitális adás, akkor a digitális rádióállomásokat a készülék a telepítés során automatikusan beállítja. A rádiócsatornák közötti váltás ugyanúgy történik, mint a TV-csatornák esetén. A kábeles (DVB-C) rádióállomások számozása általában 1001-től kezdődik.

### Csatornalista megnyitása

Az egyes tunerekhez (antenna/kábel vagy műhold tuner) tartozó összes csatornát tartalmazó lista mellett kiválaszthat egy leszűrt listát vagy kiválaszthatja az Ön által létrehozott kedvencek listái egyikét.

Az aktuális csatornalista megnyitása...

- 1 - TV-nézés közben nyomja meg a **≡ LIST** gombot a Csatornalista megnyitásához.
- 2 - A csatornalista bezárásához nyomja meg a **← BACK** gombot.

Az egyik csatornalista kiválasztása...

- 1 - A képernyőn megnyitva lévő csatornalista mellett nyomja meg az **≡ OPTIONS** gombot.
- 2 - Válassza a **Csatornalista kiválasztása** lehetőséget, majd nyomja meg az **OK** gombot.
- 3 - A Lista menüben válasszon ki egyet az elérhető csatornalisták közül, majd nyomja meg az **OK** gombot.

Vagy a csatornalista tetején lévő listanevet kiválasztva és az **OK** gombot megnyomva is megnyithatja a Lista menüt.

#### Tipp

A **Források** menüben könnyen válthat a két tuner között.

Az Antenna/kábel tunerre váltáshoz nyomja meg a **➡ SOURCES** gombot, és válassza a **TV-nézés** lehetőséget. A műholdas tunerre váltáshoz válassza a **Műholdas műsor nézése** lehetőséget.

A TV a kiválasztott tunerhez mindig a legutoljára kiválasztott csatornát nyitja meg.

### Csatornalista szűrése

Leszűrheti az összes csatornát tartalmazó listát. A csatornalistát beállíthatja úgy, hogy csak a TV-csatornák vagy csak a rádióadók jelenjenek meg. Az Antenna/kábel csatornák esetében beállíthatja úgy a listát, hogy vagy a díjmentesen fogható, vagy a kódolt csatornák jelenjenek meg. Ha több műholdat is beállított, akkor műholdanként is leszűrheti a műholdas csatornalistát.

Szűrő beállítása az összes csatornát tartalmazó listához...

- 1 - TV-nézés közben nyomja meg a **≡ LIST** gombot a Csatornalista megnyitásához.
- 2 - Nyomja meg az **≡ OPTIONS** gombot.
- 3 - Válassza a **Csatornalista kiválasztása** lehetőséget, majd nyomja meg az **OK** gombot.
- 4 - A szűrni kívánt listának megfelelően válassza ki az **Filter Antenna-csatornák szűrése**, a **Kábelcsatornák szűrése** vagy a **Műholdas csatornák szűrése** lehetőséget.
- 5 - Az **Opciók** menüben válassza ki a kívánt szűrőt, majd az aktiválásához nyomja meg az **OK** gombot. A szűrő neve a csatornalista nevének részeként jelenik meg a csatornalista tetején.
- 6 - A **◀** (balra) gomb megnyomásával visszaléphet egy lépést, vagy a **←** gombot megnyomva bezárhatja a menüt.

---

## Csatorna keresése

Megkereshet egy adott csatornát egy hosszú csatornalistában.

A TV meg tud keresni egy adott csatornát a 3 fő csatornalista bármelyikében: Antenna-, Kábel- vagy Műholdas csatornalista.

Csatorna keresése...

- 1 - TV-nézés közben nyomja meg a LIST gombot a Csatornalista megnyitásához.
- 2 - Nyomja meg az OPTIONS gombot.
- 3 - Válassza a Csatornalista kiválasztása lehetőséget, majd nyomja meg az OK gombot.
- 4 - Válassza ki az Antenna-csatornák szűrése vagy a Kábelcsatornák szűrése vagy a Műholdas csatornák szűrése lehetőséget, majd nyomja meg az OK gombot.
- 5 - Szövegmező megnyitásához válassza a Csatorna keresése lehetőséget, majd nyomja meg az OK gombot. A szöveget a távvezérlő billentyűzet vagy a képernyőn megjelenő billentyűzet segítségével írhatja be.
- 6 - Írjon be egy számot vagy egy nevet teljesen vagy részben, majd válassza az Alkalmaz lehetőséget, és nyomja meg az OK gombot. A TV a kiválasztott listában megkeresi az egyező csatornaneveket.

A keresési eredmények csatornalistaként jelennek meg – lásd fent a listanevet. Ha másik csatornalistát választ vagy bezárja a keresési eredményeket tartalmazó listát, a keresési eredmények eltűnnek.

---

8.2

## Csatornák megtekintése

---

### Csatornaváltás

Ha TV-csatornákat szeretne nézni, nyomja meg a TV gombot. A TV a legutoljára nézett TV-csatornára vált.

#### Csatornaváltás

Csatornaváltáshoz nyomja meg a + vagy - gombot.

Ha tudja a kívánt csatorna számát, adja meg azt a számgombokkal. Az azonnali csatornaváltáshoz a szám bevitele után nyomja meg az OK gombot.

#### Most és ezt követően

Miközben néz egy TV-csatornát, gyorsan végiggörgetheti a többi csatornát és megnézheti, hogy azokon milyen műsor fut.

Nyomja meg a (felfelé) vagy (lefelé) gombot a csatornák görgetési listájának megnyitásához. Ha az információ rendelkezésre áll, akkor a TV-készülék

megjeleníti az aktuális műsor nevét és részletes adatait, majd a következő műsor nevét és részletes adatait.

#### Előző csatorna

A korábban nézett csatornára a BACK gombbal válthat vissza.

---

## Csatorna zárolása

### Csatorna zárolása vagy feloldása

Ha nem szeretné, hogy a gyermekek egy adott csatornát nézzenek, akkor zárolhatja a csatornát. Zárolt csatorna megtekintéséhez meg kell adnia a gyermekzár 4-számjegyű PIN-kódját. A csatlakoztatott eszközökről származó műsorok nem zárolhatók.

Csatorna zárolása...

- 1 - TV-nézés közben nyomja meg a LIST gombot a Csatornalista megnyitásához.
- 2 - Válassza ki a zárolni kívánt csatornát.
- 3 - Nyomja meg az OPTIONS gombot, válassza a Csatorna zárolása lehetőséget, majd nyomja meg az OK gombot.
- 4 - Ha a TV kéri, adja meg a 4-számjegyű PIN-kódját. A zárolt csatornákat egy (lakat) jelöli.
- 5 - A (balra) gomb megnyomásával visszaléphet egy lépést, vagy a gombot megnyomva bezárhatja a menüt.

Csatornazár feloldása...

- 1 - Nyomja meg a TV gombot.
- 2 - A csatornalista megnyitásához nyomja meg az OK gombot. Ha szükséges, módosítsa a csatornalistát.
- 3 - Válassza ki a feloldani kívánt csatornát.
- 4 - Nyomja meg az OPTIONS gombot, válassza a Csatornazár feloldása lehetőséget, majd nyomja meg az OK gombot.
- 5 - Ha a TV kéri, adja meg a 4-számjegyű PIN-kódját.
- 6 - A (balra) gomb megnyomásával visszaléphet egy lépést, vagy a gombot megnyomva bezárhatja a menüt.

Egy csatornalistában szereplő csatornák zárolásához vagy a csatornazár feloldásához csak egyszer kell megadnia a PIN-kódot, amíg a csatornalistát be nem zárja.

További információkért a Súlyó menüpont alatt nyomja meg az alábbi színes gombot: Kulcsszavak és keresse a Gyermekzár témakört.



---

## Szülői besorolás

Ha meg kívánja előzni, hogy gyermeke nem neki való műsort nézzen, beállíthat korhatárt.

A digitális csatornák esetében előfordulhat, hogy a műsoraikat korhatár szerinti besorolással látják el. Ha a korhatárjelölés megegyezik a gyermeke életkoraként megadott értékkel, vagy magasabb annál, a rendszer zárolja az adott műsort. Zárolt műsor megtekintéséhez meg kell adnia a **gyermekzár** kódját.

Korhatár beállításához...

1 - Nyomja meg a  gombot, válassza ki a **Minden beállítás** lehetőséget, majd nyomja meg az **OK** gombot.

2 - Válassza ki az **Általános beállítások** lehetőséget, majd a menübe történő belépéshez nyomja meg a  (jobbra) gombot.

3 - Válassza a **Gyermekzár > Szülői besorolás** lehetőséget, majd nyomja meg az **OK** gombot.

4 - Adja meg a gyermekzár 4-jegyű kódját. Ha még nem állított be kódot, válassza ki a **Kódbeállítás** lehetőséget a **Gyermekzár** elem alatt. Adja meg a 4-számjegyű gyermekzár-kódot, majd erősítse meg azt. Most már beállíthat korhatárt.

5 - A **Szülői besorolás** alatt válassza ki a kort, majd nyomja meg az **OK** gombot.

6 - A menü bezárásához nyomja meg a  (balra) gombot, szükség esetén többször is.

A szülői korhatár kikapcsolásához válassza a **Nincs** elemet. Egyes országokban azonban kötelező korhatárt beállítani.

Egyes műsorsugárzók/szolgáltatók csak a magasabb korhatárjelöléssel ellátott műsorokat zárolják. A szülői korhatár-besorolás az összes csatorna esetén beállításra kerül.

---

## Csatornabeállítások

### Beállítások megnyitása

Egy adott csatorna megtekintése közben lehetősége van bizonyos opciók beállítására.

A csatorna típusától (analóg vagy digitális) vagy a megadott TV-beállításoktól függően elérhetőek lehetnek bizonyos beállítások.

A beállításokat tartalmazó menü megnyitása...

1 - Az egyes csatornák megtekintése közben nyomja meg az  **OPTIONS** gombot.

2 - A bezáráshoz nyomja meg ismét az  **OPTIONS** gombot.

---

## Feliratok

### Bekapcsolás

A feliratok bekapcsolásához nyomja meg a **SUBTITLE** gombot.

A feliratok lehetséges beállításai: **Be** és **Ki**. Vagy kiválaszthatja az **Automatikus** lehetőséget is.

### Automatikus

Ha a digitális adás részét képezik a nyelvi információk, és a sugárzott műsor nem az Ön nyelvén (a TV-készüléken beállított nyelv) beszél, a TV automatikusan megjelenítheti a feliratot az Ön által preferált feliratnyelvek egyikén. A feliratnyelvek szintén a sugárzott adás részét képezhetik.

A kívánt feliratnyelveket a **Felirat** **nyelve** párbeszédpanelen választhatja ki.

---

### Teletextes feliratok

Ha analóg csatornát néz, minden csatornánál manuálisan kell beállítania, hogy a feliratok elérhetőek legyenek.

1 - Kapcsoljon az adott csatornára, és nyomja meg a **TEXT** gombot a teletext megnyitásához.

2 - Írja be a feliratok oldalszámát. Ez jellemzően a **888**. oldal.

3 - A teletext bezárásához nyomja meg újra a **TEXT** gombot.

Ha ezen analóg csatorna nézése közben a **Felirat** menüben a **Be** beállítást adja meg, megjelennek az elérhető feliratok.

Annak kiderítéséhez, hogy az adott csatorna analóg vagy digitális-e, kapcsoljon a csatornára, és nyissa meg a **Csatornainformáció** lehetőséget az  **OPTIONS** helyen.

---

### Felirat nyelve

#### Feliratok választott nyelvei

A digitális adók több nyelven kínálhatnak feliratokat a műsorokhoz. Megadhatja a kívánt elsődleges és másodlagos feliratnyelvet. Ha e nyelveken elérhetőek feliratok, a TV-készülék megjeleníti a kiválasztott feliratokat.

Az elsődleges és másodlagos feliratnyelv beállítása...

1 - Nyomja meg a  gombot, válassza ki a **Minden beállítás** lehetőséget, majd nyomja meg az **OK** gombot.

2 - Válassza ki a **Régió és nyelv**, majd a **Nyelvek > Elsődleges felirat** vagy **Másodlagos felirat** lehetőséget.

3 - Válassza ki a szükséges nyelvet, és nyomja meg

az OK gombot.

4 - A ◀ (balra) gomb megnyomásával visszaléphet egy lépést, vagy a ← gombot megnyomva bezárhatja a menüt.

---

### Felirat nyelvének kiválasztása

Ha egyik kívánt feliratnyelv sem érhető el, újat választhat a rendelkezésre álló feliratnyelvek közül. Ha nincs elérhető feliratnyelv, nem választhatja ki ezt az opciót.

Felirat nyelvének kiválasztása, ha egyik kívánt nyelv sem érhető el...

- 1 - Nyomja meg az ≡ OPTIONS gombot.
- 2 - Válassza ki a **Felirat nyelve** lehetőséget, majd válassza ki az egyik nyelvet, amelyet ideiglenesen feliratnyelvként kíván használni.

---

### Hang nyelve

#### Választott nyelv

A digitális adók több beszédnyelvet (beszélt nyelvek) kínálhatnak a műsorokhoz. Megadhatja a kívánt elsődleges és másodlagos beszédnyelvet. Ha e nyelvek valamelyikén van elérhető hangsáv, a TV átkapcsol arra a beszédnyelvre.

Az elsődleges és másodlagos beszédnyelv beállítása...

- 1 - Nyomja meg a ⚙ gombot, válassza ki a **Minden beállítás** lehetőséget, majd nyomja meg az OK gombot.
- 2 - Válassza ki a **Régió és nyelv**, majd a **Nyelvek > Elsődleges felirat** vagy **Másodlagos felirat** lehetőséget.
- 3 - Válassza ki a szükséges nyelvet, és nyomja meg az OK gombot.
- 4 - A ◀ (balra) gomb megnyomásával visszaléphet egy lépést, vagy a ← gombot megnyomva bezárhatja a menüt.

---

### Nyelv kiválasztása

Ha egyik kívánt beszédnyelv sem érhető el, újat választhat a rendelkezésre álló beszédnyelvek közül. Ha nincs elérhető beszédnyelv, nem választhatja ki ezt az opciót.

Beszédnyelv kiválasztása, ha egyik kívánt nyelv sem érhető el...

- 1 - Nyomja meg az ≡ OPTIONS gombot.
- 2 - Válassza ki a **Beszédnyelv** lehetőséget, majd válassza ki az egyik nyelvet, amelyet ideiglenesen beszédnyelvként kíván használni.

---

### Általános interfész

Ha CAM modult telepített a Közös interfész-foglalatba, megtekintheti a CAM modulra és a szolgáltatóra vonatkozó adatokat, illetve elvégezhet bizonyos beállításokat a CAM modullal kapcsolatban.

A CAM modul adatainak megtekintése...

- 1 - Nyomja meg a ➡ SOURCES gombot.
- 2 - Válassza ki azt a csatornatípust, amelyhez a CAM modult használja: **TV-nézés** vagy **Műholdas műsor nézése**.
- 3 - Nyomja meg az ≡ OPTIONS gombot, majd a kattintson a **Közös interfész** elemre.
- 4 - Válassza ki a Közös interfész megfelelő foglalatát, majd nyomja meg a ▶ gombot (jobbra).
- 5 - Válassza ki a CAM modul TV-szolgáltatóját, majd nyomja meg az OK gombot. A következő képernyők a TV-szolgáltatótól származnak.

---

### HbbTV ezen a csatornán

Ha egy bizonyos csatornán nem szeretne hozzáférést a HbbTV oldalakhoz, akkor blokkolhatja a HbbTV oldalakat csak az adott csatornára vonatkozóan.

- 1 - Hangoljon arra a csatornára, amelynek a HbbTV oldalait blokkolni szeretné.
- 2 - Nyomja meg az ≡ OPTIONS gombot, és válassza a **HbbTV ezen a csatornán** lehetőséget, majd nyomja meg a ▶ (jobbra) gombot.
- 3 - Válassza a **Ki** lehetőséget, majd nyomja meg az OK gombot.
- 4 - A ◀ (balra) gomb megnyomásával visszaléphet egy lépést, vagy a ← BACK gombot megnyomva bezárhatja a menüt.

A HbbTV teljes blokkolása a TV-készüléken...

- 1 - Nyomja meg a ⚙ gombot, válassza ki a **Minden beállítás** lehetőséget, majd nyomja meg az OK gombot.
- 2 - Válassza ki az **Általános beállítások > Javított > HbbTV** lehetőséget.
- 3 - Válassza a **Ki** lehetőséget, majd nyomja meg az OK gombot.
- 4 - A ◀ (balra) gomb megnyomásával visszaléphet egy lépést, vagy a ← gombot megnyomva bezárhatja a menüt.

---

### Csatornainformációk

Megtekintheti egy adott csatorna műszaki jellemzőit, például: digitális vagy analóg, hangtípus stb.

Csatorna műszak adatainak megtekintése...

- 1 - Hangoljon a csatornára.
- 2 - Nyomja meg az ≡ OPTIONS gombot, válassza a **Csatornaadatok** lehetőséget, majd nyomja meg





az OK gombot.  
3 - A képernyő bezárásához nyomja meg az OK gombot.

---

## Monó / Sztereó

Az analóg csatornát átkapcsolhatja monó vagy sztereó hangzásra.

Átkapcsolás monó vagy sztereó hangzásra...

- 1 - Átváltás analóg csatornára.
- 2 - Nyomja meg az  **OPTIONS** gombot, válassza a **Monó / Sztereó** lehetőséget, majd nyomja meg a  (jobbra) gombot.
- 3 - Válassza a **Monó** vagy a **Sztereó** lehetőséget, majd nyomja meg az **OK** gombot.
- 4 - A  (balra) gomb megnyomásával visszaléphet egy lépést, vagy a  gombot megnyomva bezárhatja a menüt.

---

## Videovásztó

A digitális TV-csatornák akár több videojelet (multi-feed műsorszórás), egyazon esemény különböző kameraállásait vagy -szögeit, illetve különböző műsorokat is átvihetnek egy TV-csatornán. Ha ilyen TV-csatorna rendelkezésre áll, akkor a képernyőn erről üzenet jelenik meg.

---

## Kétnyelvű I-II





Ez a beállítás akkor érhető el, ha egy hangjel két nyelvet tartalmaz, azonban ezek közül csak az egyik vagy egyik sem tartalmaz nyelvjelölést.

---

## Csatornák újrendezése

Csak egy Kedvenc programok listában módosíthatja a csatornák sorrendjét (átrendezés).

A csatornák sorrendjének módosítása...

- 1 - Nyissa meg az átrendezni kívánt Kedvenc programok listát.
- 2 - Nyomja meg az  **OPTIONS** gombot, válassza a **Csatornák újrendezése** lehetőséget, majd nyomja meg az **OK** gombot.
- 3 - A Kedvenc programok listában válassza ki az átrendezni kívánt csatornát, majd nyomja meg az **OK** gombot.
- 4 - A  (felfelé) vagy a  (lefelé) gomb segítségével helyezze át a csatornát a kívánt helyre.
- 5 - Az új hely megerősítéséhez nyomja meg az **OK** gombot.
- 6 - Ugyanezzel a módszerrel folytathatja a csatornák újrendezését mindaddig, amíg a  **BACK** gombbal be nem zárja a Kedvenc programok listát.

8.3



---

## Kedvenc csatornák

---

### Kedvenc programok lista létrehozása

A kedvenc csatornák listájának létrehozása...

- 1 - TV-nézés közben nyomja meg a  **LIST** gombot a Csatornalista megnyitásához.
- 2 - Nyomja meg az  **OPTIONS** gombot.
- 3 - Válassza a **Kedvenc programok lista létrehozása** lehetőséget, majd nyomja meg az **OK** gombot.
- 4 - A bal oldalon található listában válasszon ki egy kedvencként használni kívánt csatornát, majd nyomja meg az **OK** gombot. A csatornák a hozzáadás sorrendjében jelennek meg a jobb oldalon található listában. A művelet visszavonásához válassza ki a csatornát a bal oldali listában, majd nyomja meg ismét az **OK** gombot.
- 5 - Ha szükséges, további csatornákat is kiválaszthat és hozzáadhat kedvencként a listához.
- 6 - A csatornák hozzáadásának befejezéséhez nyomja meg a  **BACK** gombot.

A TV kérni fogja a Kedvenc programok lista átnevezését. A művelet elvégzéséhez használhatja a képernyőn megjelenő billentyűzetet vagy a távvezérlő hátulján található billentyűzetet.

- 1 - A képernyőn megjelenő billentyűzet elrejtéséhez nyomja meg a  **BACK** gombot.
- 2 - A távvezérlő hátulján lévő billentyűzet segítségével törölheti az aktuális nevet, és beírhat egy új nevet.
- 3 - Ha elkészült, fordítsa meg a távvezérlőt, válassza a **Bezár** lehetőséget, majd nyomja meg az **OK** gombot.

A TV átkapcsol az újonnan létrehozott Kedvenc programok listára.

Egyetlen menetben hozzáadhat egy csatornatartományt, vagy az összes csatornát tartalmazó csatornalista megkettőzésével és a nem kívánt csatornák eltávolításával is létrehozhat egy Kedvenc programok listát.

A Kedvenc programok listában a csatornák újraszámozódnak.

---

### Csatornatartomány hozzáadása

A Tartomány kiválasztása funkció segítségével adhat hozzá egy egymást követő csatornákat tartalmazó tartományt a Kedvenc programok listához.

Csatornatartomány hozzáadása...

- 1 - Nyissa meg azt a Kedvenc programok listát, amelyhez hozzá szeretné adni a csatornatartományt.
- 2 - Nyomja meg az  **OPTIONS** gombot, válassza

a Tartom. kiválaszt. lehetőséget, majd nyomja meg az OK gombot.

3 - A bal oldali listában válassza ki a hozzáadni kívánt tartomány első csatornáját, majd nyomja meg az OK gombot.

4 - Nyomja meg a ▼ (lefelé) gombot a hozzáadni kívánt tartomány utolsó csatornájának kiválasztásához. A csatornák a bal oldalon meg vannak jelölve.

5 - A csatornatartomány hozzáadásához és a művelet jóváhagyásához nyomja meg az OK gombot.

A Tartomány kiválasztása párbeszédpanelen szintén elkezdheti a Kedvenc programok lista létrehozását.

---

## Kedvenc programok lista átnevezése

Csak egy Kedvenc programok listát nevezhet át.

Kedvenc programok lista átnevezése...

1 - Nyissa meg az átnevezni kívánt Kedvenc programok listát.

2 - Nyomja meg az ≡ OPTIONS gombot, válassza a Kedvenc programok lista átnevezése lehetőséget, majd nyomja meg az OK gombot.

3 - A képernyőn megjelenő billentyűzet elrejtéséhez nyomja meg a ← BACK gombot.

4 - A távvezérlő hátulján lévő billentyűzet segítségével törölheti az aktuális nevet, és beírhat egy új nevet.

5 - Ha elkészült, fordítsa meg a távvezérlőt, válassza a Bezár lehetőséget, majd nyomja meg az OK gombot.

6 - A csatornalista bezárásához nyomja meg a ← BACK gombot.

---

## Kedvenc programok lista törlése

Csak egy Kedvenc programok listát törölhet.

Kedvenc programok lista törlése...

1 - Nyissa meg a törölni kívánt Kedvenc programok listát.

2 - Nyomja meg az ≡ OPTIONS gombot, válassza a Kedvenc programok lista törlése lehetőséget, majd nyomja meg az OK gombot.

3 - Hagyja jóvá a lista törlését.

4 - A csatornalista bezárásához nyomja meg a ← BACK gombot.

---

## Csatornák újrendezése

Csak egy Kedvenc programok listában módosíthatja a csatornák sorrendjét (átrendezés).

A csatornák sorrendjének módosítása...

1 - Nyissa meg az átrendezni kívánt Kedvenc programok listát.

2 - Nyomja meg az ≡ OPTIONS gombot, válassza a Csatornák újrendezése lehetőséget, majd nyomja meg az OK gombot.

3 - A Kedvenc programok listában válassza ki az átrendezni kívánt csatornát, majd nyomja meg az OK gombot.

4 - A ▲ (felfelé) vagy a ▼ (lefelé) gomb segítségével helyezze át a csatornát a kívánt helyre.

5 - Az új hely megerősítéséhez nyomja meg az OK gombot.

6 - Ugyanezzel a módszerrel folytathatja a csatornák újrendezését mindaddig, amíg a ← BACK gombbal be nem zárja a Kedvenc programok listát.

---

8.4

## TV-műsorfüzet

---

### Amire szüksége van

A TV-műsorkalauz használatával megtekintheti a csatornák aktuális és ütemezett TV-műsorait. A TV-műsorkalauz információinak (adatainak) forrásától függően analóg és digitális csatornák, vagy csak digitális csatornák jelennek meg. Nem minden csatorna biztosít TV-műsoradatokat.

A TV-készülék a TV-re telepített csatornákra vonatkozóan képes fogadni a TV-műsorkalauz információit. A TV-készülék nem képes fogadni a TV-műsorkalauz információit a digitális vevőegységről vagy dekóderről megtekintett csatornákra vonatkozóan.

---

### TV-műsorkalauz adatai

A TV-műsorkalauz a szolgáltatótól vagy az Internetről fogadja az információkat. Egyes régiókban és egyes csatornákhöz nem érhető el ilyen információk. A TV-készülék a TV-re telepített csatornákra vonatkozóan képes fogadni a TV-műsorkalauz információit. A TV-készülék nem képes fogadni a TV-műsorkalauz információit a digitális vevőegységről vagy dekóderről megtekintett csatornákra vonatkozóan.

A TV-készülék alapértelmezett információfogadási beállítása: **A műsorsugárzóról.**

Ha a TV-műsorkalauz adatai az Internetről származnak, a TV-műsorkalauz a digitális csatornák mellett az analóg csatornákat is felsorolhatja. A TV-

műsorkalauz menüje egy kis képernyőt is megjelenít az aktuális csatornával.

## Internetről

Ha a TV csatlakozik az Internetre, beállíthatja a TV-készüléket úgy, hogy a TV-műsorkalauz adatait az Internetről kapja.

A TV-műsorkalauz adatainak beállítása...

1 - Nyomja meg a  gombot, válassza ki a **Minden beállítás** lehetőséget, majd nyomja meg az **OK** gombot.

2 - Válassza ki a **TV-beállítások** lehetőséget, majd a menübe történő belépéshez nyomja meg a  (jobbra) gombot.

3 - Válassza a **Tv-műsorfüzet** és **Az Internetről** lehetőséget.

4 - A menü bezárásához nyomja meg a  (balra) gombot, szükség esetén többször is.

## Hiányzó felvételek

Ha úgy tűnik, hogy egyes felvételek eltűntek a felvételek listájáról, előfordulhat, hogy megváltoztak a TV-műsorkalauz információi (adatai). A **műsorsugárzótól** beállítással rögzített felvételek nem láthatók a listában, ha átkapcsolja **Az Internetről** beállításra. Ez fordítva is előfordulhat. Az is megtörténhet, hogy a TV-készülék automatikusan átkapcsol **Az Internetről** beállításra.

Ahhoz, hogy a felvételek elérhetőek legyenek a felvételek listájában, váltson arra a beállításra, amelyet a felvételek készítésekor választott.

---

## A TV-műsorkalauz használata

---

### A TV-műsorkalauz megnyitása

A TV-műsorkalauz megnyitásához nyomja meg a  **TV GUIDE** gombot.

A bezáráshoz nyomja meg ismét a  **TV GUIDE** gombot.

A TV-műsorkalauz első megnyitásakor a TV megkeresi a TV-csatornához tartozó műsorinformációkat. Ez több percbe is beletelhet. A TV-műsorkalauz adatait a TV tárolja.

---

### Műsor kiválasztása

#### Átkapcsolás műsorra

A TV-műsorkalauzból átkapcsolhat egy éppen sugárzott műsorra.

A műsor nevét kiválasztva választhatja ki a műsort. A jobb oldalra lépve láthatja az adott napon később kezdődő ütemezett műsorokat.

Ha át szeretne kapcsolni a műsorra (csatornára), válassza ki az adott műsort, és nyomja meg az **OK**

gombot.



### Műsor részleteinek megtekintése

A kiválasztott műsor részletes adatainak előhívásához nyomja meg az  **INFO** gombot.

---

### Nap megváltoztatása

A TV-műsorkalauz meg tudja jeleníteni a következő napok (legfeljebb 8 nap) ütemezett műsorait is.

Ha a Tv-műsorfüzet adatai a szolgáltatótól érkeznek, a  **+** gomb megnyomásával megtekintheti a következő napok műsorrendjét. A  **-** gombbal léphet vissza az előző napra.

Vagy megnyomhatja a  színes gombot és a **Nap** elemet, majd kiválaszthatja a szükséges napot.

---

### Keresés műfaj szerint

Ha elérhető ez az információ, az ütemezett műsorokat keresheti műfaj (például film, sport stb.) szerint is.

A műsorok műfaj szerinti kereséséhez nyomja meg az  **OPTIONS** gombot, és válassza a **Keresés műfaj szerint** lehetőséget.

Válasszon műfajt, és nyomja meg az **OK** gombot. Megjelenik a talált műsorok listája.

---

## Felvételek

A TV-műsorkalauzból azonnal felveheti a TV-műsorokat, vagy ütemezheti a felvételt. A felvételek tárolásához csatlakoztasson USB merevlemez a TV-készülékhez.

---

8.5

## Teletext

---

### Teletext oldalak

A Teletext funkció TV-csatornák nézése közben történő megnyitásához nyomja meg a **TEXT** gombot.

A teletext oldalak bezárásához nyomja meg ismét a **TEXT** gombot.

### Teletext oldal kiválasztása

Oldal kiválasztásához . . .

1 - Írja be az oldalszámot a számgombokkal.

2 - A navigációhoz használja a nyílombokat.

3 - A képernyő alsó részén látható színekódos elemek kiválasztásához nyomja meg a megfelelő színes gombot.

## Teletext aloldalak

Egy teletext oldalhoz több aloldal tartozhat. Az aloldalak száma egy sávban látható a főoldalé mellett.

Aloldal kiválasztásához nyomja meg a ◀ vagy ▶ gombot.

## T.O.P. teletext oldalak

Egyes műsorsugárzóknál elérhető a T.O.P. teletext megnyitása.

T.O.P. Teletext oldalak teletexten történő megnyitásához nyomja meg az  **OPTIONS** gombot, és válassza a T.O.P. áttekintése lehetőséget.

## Kedvenc oldalak

A TV-készülék listába menti a legutóbb megnyitott 10 teletext oldalt. Ezeket könnyűszerrel újra megnyithatja a Kedvenc teletext oldalak oszlopban.

1 - A teletexten válassza ki a képernyő bal felső sarkában található csillagot a kedvenc oldalak oszlopának megjelenítéséhez.

2 - Nyomja meg a ▼ (le) vagy ▲ (fel) gombot az oldalszám kiválasztásához, majd nyomja meg az **OK** gombot az oldal megnyitásához.

A lista a **Kedvenc oldalak törlése** opcióval törölhető.

## Keresés a teletextben

Kijelölhet egy szót, és rákereshet a teletexten a szó összes előfordulására.

1 - Válasszon egy teletextoldalt, és nyomja meg az **OK** gombot.

2 - Válasszon ki egy szót vagy egy számot a nyílombok segítségével.

3 - Nyomja meg ismét az **OK** gombot, és ekkor a rendszer azonnal az adott szó vagy szám következő előfordulására ugrik.

4 - Az **OK** gomb újabb megnyomásával így haladhat előre az előfordulások sorában.



5 - A keresés leállításához tartsa lenyomva a ▲ (fel) gombot addig, amíg a kijelölés meg nem szűnik.

## Teletext szolgáltatás csatlakoztatott eszközről

A TV-csatornák vételére képes eszközök némelyike teletext funkciót is kínál.

Teletext megnyitásához csatlakoztatott eszközről . . .

1 - Nyomja meg a  **SOURCES** gombot, válassza ki az eszközt, majd nyomja meg az **OK** gombot.

2 - Miközben valamelyik csatornát nézi az eszközön, nyomja meg az  **OPTIONS** gombot, válassza a **Készülékbillentyűk megjelenítése** lehetőséget, és nyomja meg a  gombot, majd az **OK** gombot.

3 - A készülékbillentyűk elrejtéséhez nyomja meg a ◀ **BACK** gombot.

4 - A teletext szolgáltatás bezárásához nyomja meg újra a ◀ **BACK** gombot.

## Digital Text (csak az Egyesült Királyságban)

Egyes digitális műsorszolgáltatók külön Digital Text

funkciót vagy interaktív TV-szolgáltatást kínálnak digitális TV-csatornáikon. Ezek a szolgáltatások a normál teletexthez hasonlóan kezelhetők, vagyis a számgombokkal, a színes gombokkal és a nyílombokkal választhatók ki a kívánt opciók.

A Digital Text bezárásához nyomja meg a ◀ **BACK** gombot.

---

## Teletext beállítások

A teletext szolgáltatásban az  **OPTIONS** megnyomásával az alábbiakat választhatja ki...

### • Oldal kimerevítése

Az aloldalak automatikus pörgetésének leállítása.

### • Osztott képernyő/Teljes képernyő

A TV-csatorna és a teletext párhuzamos megjelenítése.

### • T.O.P. áttekintése

T.O.P. teletext megnyitása.

### • Nagyítás

A teletext oldal kinagyítása a kényelmesebb olvashatóság érdekében.

### • Kimutatás

Egy adott oldal rejtett információinak megjelenítése.

### • Aloldal-forgatás

Aloldalak megtekintése, amennyiben vannak ilyenek.

### • Nyelv

A teletext által használt karaktercsoport átváltása a megfelelő megjelenítés érdekében.

### • Teletext 2.5

Teletext 2.5 aktiválása a szebb színek és fejlettebb grafika érdekében.

---

## Teletext beállítása

### Teletext nyelve

Egyes digitális TV-szolgáltatók több nyelven kínálják teletextes szolgáltatásaikat.

A teletext elsődleges és másodlagos nyelvének beállításához . . .

1 - Nyomja meg a  gombot.

2 - Válassza ki a **TV-beállítások** lehetőséget, majd a menübe történő belépéshez nyomja meg a ▶ (jobbra) gombot.

3 - Válassza a **Nyelv > Elsődleges teletext** vagy **Másodlagos teletext** lehetőséget, majd nyomja meg az **OK** gombot.

4 - Válassza ki a kívánt teletextnyelveket.

5 - A menü bezárásához nyomja meg a ◀ (balra) gombot, szükség esetén többször is.

### Teletext 2.5

Az esetlegesen rendelkezésre álló Teletext 2.5 több színt és jobb grafikát kínál. A Teletext 2.5 szabványos

gyári beállításként van aktiválva.

A Teletext 2.5 kikapcsolása...

- 1 - Nyomja meg a **TEXT** gombot.
- 2 - A képernyőn megnyitva lévő teletext szolgáltatás mellett nyomja meg az **≡** **OPTIONS** gombot.
- 3 - Válassza a **Teletext 2.5 > Ki** lehetőséget.
- 4 - A menü bezárásához nyomja meg a **◀** (balra) gombot, szükség esetén többször is.

---

8.6

## Interaktív TV

---

### Tudnivalók az iTV-ről

Interaktív TV esetében egyes digitális műsorsugárzók információs vagy szórakoztató oldalakkal ötvözik a szokásos TV-műsorokat. Egyes oldalakon reagálhat vagy szavazhat az adott műsorra, online vásárolhat vagy fizethet igény szerinti videolejátszásért.

HbbTV, MHEG, ...

A műsorsugárzók különféle interaktív televíziós rendszereket használnak: HbbTV (Hibrid műsorsugárzó szélessávú TV) vagy iTV (Interaktív TV - MHEG). Az interaktív TV-t néha Digitális szövegnek vagy Vörös gombnak hívják. Azonban minden rendszer eltérő.

További információkért keresse fel a műsorsugárzó weboldalát.

---

### Amire szüksége van

Az interaktív TV kizárólag a digitális TV-csatornákhoz áll rendelkezésre. Az interaktív TV előnyeinek teljes körű kihasználásához a TV-készülékhez csatlakoztatott nagysebességű (szélessávú) internetkapcsolatra van szükség.

HbbTV

Ha egy TV-csatorna HbbTV oldalakat kínál, az oldalak megtekintéséhez először be kell kapcsolnia a HbbTV-t a TV-beállításoknál.

- 1 - Nyomja meg a **⚙** gombot, válassza ki a **Minden beállítás** lehetőséget, majd nyomja meg az **OK** gombot.
- 2 - Válassza a **TV-beállítások > HbbTV** lehetőséget, majd nyomja meg az **OK** gombot.
- 3 - Válassza a **Be** lehetőséget.
- 4 - A menü bezárásához nyomja meg a **◀** (balra) gombot, szükség esetén többször is.

Ha egy bizonyos csatornán nem szeretne hozzáférést a HbbTV oldalakhoz, akkor blokkolhatja a HbbTV oldalakat csak az adott csatornára vonatkozóan.

- 1 - Hangoljon arra a csatornára, amelynek a HbbTV

oldalait blokkolni szeretné.

- 2 - Nyomja meg az **≡** **OPTIONS** gombot, majd válassza a **HbbTV ezen a csatornán** lehetőséget.
- 3 - Válassza a **Ki** beállítást.

---

## Az iTV használata

iTV oldalak megnyitása

A HbbTV vagy iTV szolgáltatást kínáló csatornák legtöbbje kéri, hogy az interaktív műsorok megnyitásához nyomja meg a **■** (piros) színes gombot vagy az **OK** gombot.

Navigálás az iTV oldalakon

Az iTV oldalakon való navigáláshoz használhatja a színes gombokat, a számbillentyűket és a **←** **BACK** gombot. Az iTV oldalakon a **▶** (Lejátszás), **⏸** (Szünet) és **■** (Leállítás) gombok használatával tekinthet meg videókat.

Digital Text (csak az Egyesült Királyságban)

A Digital Text megnyitásához nyomja meg a **TEXT** gombot. A bezáráshoz nyomja meg a **←** **BACK** gombot.

iTV oldalak bezárása

A legtöbb iTV oldal tájékoztatja arról, melyik gombot használja a bezáráshoz. Az iTV oldal bezárásához váltson a következő TV-csatornára, majd nyomja meg a **←** **BACK** gombot.

# Legkeresettebbek

## 9.1

### A Legkeresettebbek szolgáltatás ismertetése

A  TOP PICKS szolgáltatás segítségével a TV ajánlja az aktuális TV-műsorokat, a legfrissebb kölcsönzött videókat és az online TV-sorozatokat megnézésre. Győződjön meg róla, hogy elfogadta a Használati feltételeket. A Legkeresettebbek szolgáltatás használatához csatlakoztassa TV-készülékét az Internethez.

A Legkeresettebbek szolgáltatás által nyújtott információk és szolgáltatások csak a kiválasztott országokban érhetők el.

#### Használati feltételek

Ahhoz, hogy a TV végrehajthassa az ajánlásokat, el kell fogadnia a Használati feltételeket. Ha szeretné megkapni a megtekintési szokásain alapuló személyre szabott ajánlásokat, ellenőrizze, hogy bejelölte-e a **Személyes ajánlásokra vonatkozó beleegyezés** elemet.

A Használati feltételek elfogadása és a Személyes ajánlásokra vonatkozó beleegyezés...

- 1 - Nyomja meg a  TOP PICKS gombot.
- 2 - Nyomja meg az  OPTIONS gombot, válassza a **Használati feltételek** lehetőséget, majd nyomja meg az **OK** gombot.
- 3 - Válassza a (... ..) lehetőséget, majd nyomja meg az **OK** gombot.
- 4 - Nyomja meg a  BACK gombot.

## 9.2

### Most a TV műsorán

#### A Most a TV műsorán funkcióról

A  **Most a TV műsorán** funkcióval a TV-készülék a 10 legnépszerűbb éppen futó műsort ajánlja.

A TV-készülék éppen adásban lévő vagy 15 percen belül kezdődő műsorokat ajánl. Az ajánlott műsorok az Ön által telepített csatornák közül kerülnek kiválasztásra. A kiválasztás az Ön országában elérhető csatornák közül történik. Ezenkívül a **Most a TV műsorán** funkciót beállíthatja úgy is, hogy az Ön által rendszeresen nézett műsorok alapján személyre szabott ajánlásokat is tartalmazzon.

A Most a TV műsorán információk elérhetővé tételéhez...

- a Most a TV műsorán információknak elérhetőnek kell lenniük az Ön országában.
- a TV-készüléken telepítve kell lenniük csatornáknak.
- a TV-készüléknek csatlakoztatva kell lennie az Internethez.
- A TV óráját Automatikus vagy Országfüggő beállításra kell állítani.
- Önnek el kell fogadnia a Használati feltételeket (Lehet, hogy ezeket már elfogadta, amikor csatlakozott az Internethez).

Az  ikon csak akkor jelenik meg a képernyő tetején, ha a Most a TV műsorán funkció rendelkezésre áll.

A TV-készülék nem tárolja a korábbi ajánlásokat.

### A Most a TV műsorán funkció használata

A Most a TV műsorán megnyitása...

- 1 - Nyomja meg a  TOP PICKS gombot a Legkeresettebbek menü megnyitásához.
- 2 - A képernyő tetején válassza a  **Most a TV műsorán** lehetőséget, majd nyomja meg az **OK** gombot.
- 3 - A bezáráshoz nyomja meg a  **BACK** gombot.

Amikor megnyitja a **Most a TV műsorán** szolgáltatást, előfordulhat, hogy a TV-készüléknek néhány másodperbe telik az oldalinformációk frissítése.

A Most a TV műsorán funkció lehetővé teszi, hogy...

- valamely műsor ikonját kiválasztva és az **OK** gombot megnyomva az éppen futó műsorra kapcsoljon.
- valamely programozott műsor ikonját kiválasztva és az **OK** gombot megnyomva az előzetesen az adott csatornára kapcsoljon.

A távvezérlő színes gombjainak segítségével elindíthat, leállíthat vagy törölhet egy programozott felvételt. Beállíthat valamely műsor kezdésére figyelmeztető emlékeztetőt vagy eltávolíthatja azt.

Nyomja meg a  **BACK** gombot, ha úgy kíván kilépni a Most a TV műsorán szolgáltatásból, hogy nem kapcsol másik csatornára.

## 9.3

### TV on Demand



---

## A TV on Demand szolgáltatásról

A  TV on Demand funkcióval megnézheti az elmulasztott TV-műsorokat, vagy akkor nézheti meg a kedvenc műsorait, amikor az Önnek a legalkalmasabb. A szolgáltatást még a következőképpen nevezik: Catch Up TV, Replay TV vagy Online TV. A TV on Demand szolgáltatás által nyújtott műsorok ingyen nézhetők.



A TV on Demand funkciót beállíthatja úgy is, hogy személyre szabott műsorajánlókat kapjon, az ország, a TV-készülék telepítése és az Ön által rendszeresen megnézett műsorok alapján.

Az  ikon csak akkor jelenik meg a képernyő tetején, ha a TV on Demand funkció rendelkezésre áll.

---

## A TV on Demand szolgáltatás használata

A TV on Demand szolgáltatás megnyitása...

- 1 - Nyomja meg a  TOP PICKS gombot a Legkeresettebbek menü megnyitásához.
- 2 - A képernyő tetején válassza a  TV on Demand lehetőséget, majd nyomja meg az OK gombot.
- 3 - Az oldal teljes képernyős megnyitásához nyomja meg a  (lefelé) gombot.
- 4 - A bezáráshoz nyomja meg a  BACK gombot.

Amikor megnyitja a TV on Demand szolgáltatást, előfordulhat, hogy a TV-készüléknek néhány másodperbe telik az oldalinformációk frissítése.

Kiválaszthat egy adott műsorsugárzót, ha több is elérhető.

---

9.4

## Igény szerinti videó

---

### Az Igény szerinti videó funkció

Az  Igény szerinti videó szolgáltatás segítségével filmeket kölcsönözhet egy online videotékából.

Az Igény szerinti videó funkciót beállíthatja úgy is, hogy személyre szabott filmajánlókat kapjon, az ország, a TV-készülék telepítése és az Ön által rendszeresen megnézett műsorok alapján.

Az  ikon csak akkor jelenik meg a képernyő tetején, ha az Igény szerinti videó funkció rendelkezésre áll.

#### Fizetés

Ha filmet kölcsönöz vagy vásárol, a hitelkártyájával biztonságosan fizethet a videotékának. A legtöbb

videotéka megkéri, hogy hozzon létre egy bejelentkezési fiókot, amikor első alkalommal próbál filmet kölcsönözni.





#### Internetes forgalom

Ha sok videót fogad videostream formájában, akkor előfordulhat, hogy túllépi a havi internetes forgalmi limitjét.

---

## Az Igény szerinti videó szolgáltatás használata



Az Igény szerinti videó szolgáltatás megnyitása...

- 1 - Nyomja meg a  TOP PICKS gombot a Legkeresettebbek menü megnyitásához.
- 2 - A képernyő tetején válassza az  Igény szerinti videólehetőséget, majd nyomja meg az OK gombot.
- 3 - Az oldal teljes képernyős megnyitásához nyomja meg a  (lefelé) gombot.
- 4 - A bezáráshoz nyomja meg a  BACK gombot.

Amikor megnyitja az Igény szerinti videó szolgáltatást, előfordulhat, hogy a TV-készüléknek néhány másodperbe telik az oldalinformációk frissítése.

Kiválaszthat egy adott videotékát, ha több is elérhető.

Film kölcsönzése...

- 1 - Navigáljon egy filmplakát kiemelésére. Néhány másodperc múlva megjelenik egy rövid információ.
- 2 - Nyomja meg az OK gombot a videotéka filmre vonatkozó oldalának megnyitásához, hogy megtekinthesse a film rövid tartalmát.
- 3 - Hagyja jóvá a megrendelését.
- 4 - Végezze el a fizetést a TV segítségével.
- 5 - Máris nézheti a filmet. Használhatja a  (Lejátszás) és a  (Szünet) gombokat.

# Források

## 10.1

### Váltás készülékre

A Források listájáról átválthat valamely csatlakoztatott készülékre és megtekintheti annak műsorát.

Átváltás csatlakoztatott készülékre...

1 - Nyomja meg a  SOURCES gombot a Források menü megnyitásához.

2 - Válasszon egy elemet a források listájából. A TV-készülék megjeleníti a készüléken található programot vagy műsort.

3 - A TV-műsor nézéséhez nyomja meg a  BACK gombot.

A Források menü készülékre váltás nélküli bezárásához nyomja meg újra a  SOURCES gombot.



## 10.2

### Készülékészlelés

Amikor egy új készüléket csatlakoztat a TV-készülékhez, az észleli az új készüléket, és Ön hozzárendelhet az új készülékhez egy készüléktípust egy ikon formájában. Ha HDMI CEC segítségével csatlakoztat készüléket, a készülék automatikusan megkapja az ikonját.

Ha ki szeretné cserélni a csatlakoztatott készülékhez hozzárendelt ikont...



1 - Nyomja meg a  SOURCES gombot a Források menü megnyitásához.

2 - Válasszon ki egy csatlakoztatott készüléket a Források menüben, majd nyomja meg a  gombot a  pont kiválasztásához.

3 - Nyomja meg az OK gombot, ezután kiválaszthatja a csatlakoztatott készüléknek megfelelő eszköztípust.

Ha a név nem illik a készülékhez, vagy saját nevet szeretne neki adni...

1 - Nyomja meg a  SOURCES gombot a Források menü megnyitásához.

2 - Válasszon ki egy csatlakoztatott készüléket a Források menüben, majd nyomja meg a  gombot a  pont kiválasztásához.

3 - Nyomja meg az OK gombot, majd használja a képernyőn megjelenő billentyűzetet vagy a távvezérlő billentyűzetét (ha elérhető) az új név megadásához.



4 - Megerősítéséhez nyomja meg a  gombot.

Ha szeretné visszaállítani az eredeti nevet és

típusikont a készülék ikonjának...

1 - Nyomja meg a  SOURCES gombot a Források



menü megnyitásához.

2 - Válasszon ki egy csatlakoztatott készüléket a Források menüben, majd nyomja meg a  gombot a  pont kiválasztásához.

3 - Nyomja meg az OK gombot, majd válassza a Visszaállítás lehetőséget a visszaállításhoz.

Ha szeretné végrehajtani az összes TV-csatlakozás újraellenőrzését és a Forrás menü frissítését...

1 - Nyomja meg a  SOURCES gombot a Források menü megnyitásához.

2 - Nyomja meg a  gombot a  pont kiválasztásához, majd nyomja meg az OK gombot.

## 10.3

### Egyérintéses lejátszás

Ha a TV készenléti állapotban van, egy lemezlejátszót bekapcsolhat a TV távvezérlőjével.

Play

Ha mind a lemezlejátszót, mind pedig a TV-készüléket be szeretné kapcsolni készenléti állapotból, és azonnal el szeretné indítani a lemezt vagy a műsort, nyomja meg a  (lejátszás) gombot a TV távvezérlőjén.

A készüléket HDMI kábellel kell a TV-készülékhez csatlakoztatni, és mind a TV-n, mind a készüléken be kell kapcsolni a HDMI CEC funkciót.

# Alkalmazások

## Tudnivalók az Alkalmazások funkcióról

A Főmenü  Alkalmazások elemével megnyithatja az Alkalmazások oldalakat.

Az Alkalmazások (Apps) oldalak bemutatják a TV-készüléken található alkalmazások gyűjteményét. Ahogy az alkalmazások az okostelefonon vagy táblagépen, úgy a TV-készüléken lévő alkalmazások is speciális funkciókat kínálnak a még gazdagabb televíziós élményhez. Az alkalmazások között megtalálhatók például a televíziós játékok és időjárás-jelentések. Vagy megnyitható egy internetes böngészőalkalmazás, és máris lehet szörfölni az Interneten.



Az alkalmazások származhatnak a Philips Alkalmazástárból vagy a Google Play™ áruházból. Hogy azonnal megkezdhesse a készülék használatát egyes hasznos alkalmazások előzetesen telepítve vannak a TV-készülékre. Az alkalmazások némelyike az Alkalmazások oldalakon megjelenő minialkalmazásokat is kínálhat.

A Philips App galériából vagy Google Play áruházból történő alkalmazástelepítéshez a TV-készüléknek csatlakoznia kell az Internethez.

## Alkalmazás telepítése

Alkalmazás telepíthető a Philips App Gallery-ből vagy a Google Play áruházból.

Alkalmazás telepítéséhez...

- 1 - Nyomja meg a  HOME gombot a Főmenü megnyitásához.
- 2 - Válassza ki az Alkalmazások lehetőséget az Alkalmazások menü megnyitásához.
- 3 - Válassza ki az  Alkalmazástár ikont vagy a Google Play™ áruház ikonját.
- 4 - Válassza ki a kívánt alkalmazást, és válassza ki az alkalmazás melletti Telepítés gombot.



A TV-készülék telepíti az alkalmazást.

Ha problémát tapasztal az alkalmazások telepítése során, először ellenőrizze a Google Play áruház beállításait.



## Alkalmazás indítása

Az alkalmazásokat az Alkalmazások oldalakról indíthatja el.

Alkalmazás indításához...

- 1 - Nyomja meg a  HOME gombot a Főmenü megnyitásához.
- 2 - Válassza ki az  Alkalmazások lehetőséget az Alkalmazások menü megnyitásához.
- 3 - Az alkalmazás indításához válassza ki az alkalmazás ikonját.

Alkalmazás leállításához...

Nyomja meg a  HOME gombot, majd válasszon valamilyen más tevékenységet vagy nyomja meg az  EXIT gombot a TV-nézéshez.

# Videók, fényképek és zene





## USB csatlakozóról

Lehetősége van a készülékhez csatlakoztatott USB flash meghajtón vagy USB-s merevlemezen tárolt fényképei megtekintésére, illetve zenéi és videói lejátszására.

A TV-készülék bekapcsolt állapotában csatlakoztasson USB flash meghajtót vagy USB merevlemezt a készülék valamelyik USB csatlakozójához. A TV-készülék érzékeli az eszközt, és felsorolja az azon található médiafájlokat. Ha a fájllista nem jelenik meg automatikusan, nyomja meg a  **SOURCES** gombot, és válassza az **USB** lehetőséget.

Kereshet a fájlra a keresőmezőben, vagy tallózhat a fájlok között a meghajtón létrehozott mappaszerkezetben.

A TV-készülék továbbá típus szerint is csoportba rendezi a médiafájlokat –

 **Videók** ,  **Fényképek** vagy  **Zene** . A színes gomb funkciók és az  **OPTIONS** beállításai ezért egy-egy típushoz vannak hozzárendelve.

A videók, fényképek és zene lejátszásának leállításához nyomja meg a  **HOME** gombot, és válasszon másik tevékenységet.

### Figyelem

Amennyiben úgy próbál valamilyen műsort szüneteltetni vagy rögzíteni, hogy az USB-s merevlemez csatlakoztatva van, a TV-készülék az USB-merevlemez formázását kéri. Az ilyen formázás során az USB-s merevlemezen található összes fájl törlődik.

## Számítógépről vagy NAS egységről

A fényképeit megtekintheti, vagy a zeneszámaint és videóit lejátszhatja számítógépről vagy az otthoni hálózatában található NAS (hálózati adattároló) egységről.

A TV-készüléknek és a számítógépnek vagy NAS egységnek ugyanabban a hálózatban kell lennie. A számítógépen vagy NAS egységen telepítve kell lennie médiaszerver-szoftvernek, mint például a Twonky™. A médiaszervert be kell állítani a fájlok TV-

készülékkel való megosztására. A TV-készülék úgy jeleníti meg a fájlokat és mappákat, ahogyan azokat a médiaszerver elrendezte, vagy amilyen szerkezetben azok a számítógépen vagy NAS egységen vannak. A TV-készüléken a színes gombok funkciói és az  **OPTIONS** alatti opciók minden típusú médiafájl esetében azonosak.

Ha a médiaszerver támogatja a fájlkeresést, akkor keresőmező is rendelkezésre áll.

A számítógépen található fájlok tallózásához és lejátszásához nyomja meg a  **SOURCES** gombot, majd válassza a **SimplyShare** lehetőséget.

# 3D

## 13.1

### Amire szüksége van

Ez egy Active 3D TV. Ezen a TV-készüléken Full HD minőségben nézhet 3D műsorokat és filmeket.

Ezen a TV-készüléken a 3D fényképeit Ultra HD felbontásban tekintheti meg, USB csatlakozáson keresztül. 3D tartalmakat nem nézhet natív Ultra HD videoformátumban.

A 3D-ben történő megtekintéshez...

- keressen 3D adást sugárzó TV-csatornát.
- kölcsonözzön 3D filmet valamely online videotékából.
- játsszon le 3D filmet 3D Blu-ray lemezről, USB eszköztől vagy számítógépről.

Ezenfelül, ha 3D műsort szeretne nézni ezen a TV-készüléken, szüksége lesz a Philips Active 3D szemüvegek alábbi típusai közül valamelyikre. . .

- PTA507
- PTA508
- PTA509
- PTA517
- PTA518
- PTA519
- PTA529

Minden típus külön vásárolható meg. Előfordulhat, hogy más márkák aktív 3D szemüvegei nem támogatottak.

## 13.2

### 3D szemüveg

#### Áttekintés

- 1 -  , Be- vagy kikapcsoló, LED-világítás
- 2 - 1/2. játékos, az 1. vagy 2. játékos kiválasztása
- 3 - Vevőlencse
- 4 - Elemtartó rekesz

A 3D szemüveg kicsomagolása során távolítsa el az elemtartó rekeszből a kis darab műanyag fóliát is.

### Be- és kikapcsolás

A 3D szemüveg bekapcsolásához nyomja meg a  gombot.

A szemüvegnek néhány másodpercre van szüksége, hogy képes legyen fogadni a TV-készülék 3D jeladója által sugárzott 3D szinkronjeleket. Az első használatkor ez akár 15 másodpercig is eltarthat.

#### Akkumulátor töltöttségi szintje

Az akkumulátor töltöttségi szintjét a 3D szemüveg bekapcsolásakor ellenőrizheti.

- Ha a LED-es jelzőfény zölden villog, a szemüveg legalább 4 órán keresztül használható.
- Ha a LED-es jelzőfény narancssárgán villog, a szemüveg legalább 2, de legfeljebb 4 órán keresztül használható.
- Ha a LED-es jelzőfény pirosan villog, az akkumulátor szinte teljesen lemerült, és a szemüveggel 2 óránál rövidebb ideig nézhető 3D műsor.

#### Kikapcsolás

A 3D szemüveg kikapcsolásához nyomja meg a  gombot. A LED jelzőfény négyszer, pirosan felvillan. Ha a 3D szemüveg 2 percig nem kap 3D jelet, a szemüveg automatikusan kikapcsol.

### 3D jeladó

Győződjön meg róla, hogy a szemüveg közepén lévő vevőlencse képes a 3D-jelek fogadására.

Távolítsa el továbbá a tárgyakat a TV-készüléken lévő 3D-adókészülék elől.

### Osztott képernyős játék

A szemüveget osztott képernyős játékokhoz is használhatja. Így a két játékos ugyanazon a TV-n játszhat, úgy, hogy a játék közben mindketten más-más képernyőt látnak.

Ha a szemüveggel az 1. játékos vagy a 2. játékos képernyőjét szeretné nézni, kapcsolja be a szemüveget, és nyomja meg az **1./2. játékos** gombot.

- Ha a LED-es jelzőfény 2 másodpercig folyamatosan narancssárgán világít, a szemüveg az 1. játékosnak megfelelően van beállítva.
- Ha a LED-es jelzőfény narancssárgán villog, a szemüveg a 2. játékosnak megfelelően van beállítva.

További információért nyomja meg az alábbi színes gombot:  **Kulcsszavak** és keresse az **Osztott képernyős játék** témakört.

---

## Elemek cseréje

Az elem cseréjéhez nyomja le a kis gombot az elemfedélen, majd a fedelet felfelé elcsúsztatva nyissa ki. Cserélje ki az elemet: CR2032 típus (3 V). Ügyeljen arra, hogy az elem + oldala legyen látható. Helyezze vissza a fedelet, és csúsztassa lefelé kattanásig.

### Figyelem

Ha az elemet rosszul helyezi be, az szétdurranhat. Cserélni csak azonos vagy egyenértékű típussal szabad.

### Veszély

- Ne nyelje le az akkumulátort. Vegyi égési sérülés veszélye!
- A termék gombelemet tartalmaz. A gombelem lenyelése súlyos belső égéshez vezethet már 2 óra alatt is, és akár halálos kimenetelű sérülés is lehet a következménye.
- Az új és használt akkumulátorokat tartsa gyermekektől távol.
- Ha az akkumulátortartó rekesz nem zár rendesen, ne használja a terméket, és tartsa távol gyermekektől.
- Ha azt gyanítja, hogy az akkumulátort lenyelték vagy valamely testrészbe került, haladéktalanul kérjen orvosi segítséget.

---

13.3

## 3D beállítások

### Automatikus váltás

Amikor a TV-készülék első alkalommal észlel 3D jelet, megadhatja, hogyan szeretné a későbbiekben a 3D-s tartalmakat elindítani. Ezt a beállítást később módosíthatja a Beállítás menüben.

- Ha automatikusan szeretne 3D üzemmódra váltani, válassza az **Auto** lehetőséget.
- Ha szeretne először értesítést kapni, válassza a **Csak értesítés** lehetőséget.
- Ha soha nem szeretne 3D üzemmódra váltani, válassza a **Soha** lehetőséget.

A beállítás módosításához...

- 1 - Nyomja meg a  gombot, válassza ki a **Minden beállítás** lehetőséget, majd nyomja meg az **OK** gombot.
- 2 - Válassza a **3D** lehetőséget, majd a menübe történő belépéshez nyomja meg a **▶** (jobbra) gombot.
- 3 - Válassza ki a **Váltás 3D-re** lehetőséget, majd az **Auto**, **Csak értesítés** vagy **Soha** lehetőséget.
- 4 - A menü bezárásához nyomja meg a **◀** (balra) gombot, szükség esetén többször is.

---

## 3D megjelenítés leállítása

A 3D nézés befejezéséhez...

- 1 - Nyomja meg a  gombot.
- 2 - Válassza a **3D formátum > 2D** lehetőséget, majd nyomja meg az **OK** gombot.

A 3D megjelenítés 2D-re vált, ha másik csatornára vagy csatlakoztatott eszközre vált.

---

## 2D - 3D átalakítás

A 2D - 3D átalakítás révén mindent megtekinthet 3D-ben. A TV-készülék mesterségesen 3D jeleket állít elő 2D jelekből.

2D jel megjelenítéséhez 3D-ben...

- 1 - Nyomja meg a  gombot.
- 2 - Válassza a **3D formátum > 2D - 3D átalakítás** lehetőséget, majd nyomja meg az **OK** gombot.

A 2D - 3D átalakítás kikapcsolásához . . .

- 1 - Nyomja meg a  gombot.
- 2 - Válassza a **3D formátum > 2D** lehetőséget, majd nyomja meg az **OK** gombot.

---

## 3D formátum

Amikor a TV-készülék 3D módba kapcsol, vagy értesítés jelenik meg, hogy a 3D elérhető, csak fel kell tennie a 3D szemüveget.

Ha a TV-készülék nem észleli a 3D jelet (a 3D jel hiányzik), a 3D műsor kettős képként jelenik meg a képernyőn.

A megfelelő beállítás kiválasztása, hogy a megfelelő 3D képet kapja...

- 1 - Nyomja meg a  gombot.
- 2 - Válassza a **3D formátum > 3D - Egymás melletti**, **3D - Felső / alsó**, **3D - Egymás melletti (fordított)** vagy a **3D - Felső / alsó (fordított)** lehetőséget, majd nyomja meg az **OK** gombot.

---

13.4

## Optimális 3D élmény

Az optimális 3D-élmény eléréséhez a következőket javasoljuk:

- Üljön a TV-képernyő magassága legalább 3-szorosának megfelelő távolságra a TV-től, de legfeljebb 6 méterre.
- Ne használjon fénycsóvilágítást (pl. TL-világítást és egyes, alacsony frekvencián működő

energiatakarékos izzókat), és kerülje a közvetlen napfényt, mert ezek zavarhatják a 3D-élményt.

---

13.5

## A 3D szemüveg karbantartása

- Ne tegye ki a 3D szemüveget közvetlen napfény, hő, tűz vagy víz hatásának, mert a termék megrongálódhat vagy meggyulladhat. A 3D szemüveg lencséit ne ejtse le, ne hajlítsa meg, és ne gyakoroljon rájuk nyomást.
- Ne tegye ki a 3D szemüveget közvetlen napfény, hő, tűz vagy víz hatásának, mert a termék megrongálódhat vagy meggyulladhat. A 3D szemüveg lencséit ne ejtse le, ne hajlítsa meg, és ne gyakoroljon rájuk nyomást.
- Tiszta, puha (mikroszálas vagy pamut) törülközővel tisztítsa a lencséket, nehogy megkarcolódjanak.
- Ne fújjon tisztítószerrel közvetlenül a 3D szemüvegre, mert károsíthatja az elektronikát (aktív 3D szemüvegek esetén). Ne használjon alkoholt, oldószert vagy detergenst tartalmazó tisztítószerrel, illetve viaszt, benzint, oldószert, szúnyogirtót vagy kenőanyagot. E vegyszerek használata elszíneződést és felületi sérülést okozhat.
- Ne tegye ki a 3D szemüveget közvetlen napfény, hő, tűz vagy víz hatásának, mert a termék megrongálódhat vagy meggyulladhat. A 3D szemüveg lencséit ne ejtse le, ne hajlítsa meg, és ne gyakoroljon rájuk nyomást.

---

13.6

## Egészségügyi figyelmeztetés

- 3D műsor nézése 6 éven aluli gyermekek számára nem ajánlott.
- Ha családjában előfordult epilepszia vagy fényhatás által kiváltott roham, forduljon orvoshoz, mielőtt villogó fényforrást, sebesen változó képsorozatot vagy 3D-műsört tekintene meg.
- Ha bármilyen kellemetlenséget érez, ne nézzen tovább 3D-t, és a tünetek megszűnéséig azonnal függessen fel minden potenciálisan veszélyes tevékenységet (például autóvezetés). Ha a tünetek továbbra is fennállnak, a 3D-műsor nézésének folytatása előtt kérje ki orvos tanácsát.
- A rossz közérzet – például szédülés, fejfájás vagy tájékozódási zavarok – elkerülése érdekében a 3D hosszabb ideig tartó nézése nem javasolt.
- A 3D szemüveget kizárólag 3D TV nézésére használja.
- Ha normál körülmények között látásjavító szemüveget vagy kontaktlencsét visel, a 3D szemüveget ezekkel együtt használja.
- Tartsa távol a szemüveget a kisgyermektől,

nehogy lenyeljék a kisebb alkatrészeket vagy az elemeket.

- A szülők ellenőrizzék, hogy gyermekeik nem tapasztalnak-e a fentiekben leírt kellemetlen tüneteket 3D nézése közben. 3D műsor nézése hat éven aluli gyermekek számára nem javasolt, mivel még nem fejlődött ki teljesen a látórendszerük.
- Ne használja a 3D szemüveget szemfertőzés vagy más, érintkezés által átadható betegségek (pl. kötőhártya-gyulladás, fejtetű stb.) esetén. Csak akkor kezdje újra használni a 3D szemüveget, ha a fertőzés már teljesen megszűnt.

---

# Multi View



---

## 14.1

## Teletext és TV

Teletext megjelenítése közben a Multi View kis képernyőjén TV-csatorna nézhető.



Teletext megtekintése közben történő TV-nézéshez...

- 1 - Nyomja meg a  **MULTI VIEW** gombot.
- 2 - Válassza ki a képernyőn lévő **Multi View: be** elemet. Az éppen megtekintett csatorna megjelenik a kis képernyőben.
- 3 - A csatornáknak a kis képernyőn történő átváltásához nyomja meg a  **+** vagy  **-** gombot

A kis képernyő elrejtéséhez nyomja meg ismét a  **MULTI VIEW** gombot, és válassza ki a képernyőn lévő **Multi View: ki** elemet.

megjelenik a kis képernyőben.

3 - A csatornáknak a kis képernyőn történő átváltásához nyomja meg

a  **+** vagy  **-** gombot



A kis képernyő elrejtéséhez nyomja meg ismét a  **MULTI VIEW** gombot, és válassza ki a képernyőn lévő **Multi View: ki** elemet.

## 14.2

## Alkalmazástár és TV

A Multi View kis képernyőjén nézhető egy TV-csatorna, miközben alkalmazást jelenít meg az Alkalmazástárból.

Ahhoz, hogy egy TV-csatornát nézzen, miközben alkalmazást jelenít meg az Alkalmazástárból...

- 1 - Nyomja meg a  **MULTI VIEW** gombot.
- 2 - Válassza ki a képernyőn lévő **Multi View: be** elemet. Az éppen megtekintett csatorna megjelenik a kis képernyőben.
- 3 - A csatornáknak a kis képernyőn történő átváltásához nyomja meg a  **+** vagy  **-** gombot

A kis képernyő elrejtéséhez nyomja meg ismét a  **MULTI VIEW** gombot, és válassza ki a képernyőn lévő **Multi View: ki** elemet.

## 14.3

## HDMI és TV

A Multi View kis képernyőjén nézhető egy TV-csatorna, miközben videót néz egy HDMI-csatlakozással csatlakozó készülékről.

Ahhoz, hogy egy TV-csatornát nézzen, miközben videót néz egy HDMI-csatlakozással csatlakozó készülékről...

- 1 - Nyomja meg a  **MULTI VIEW** gombot.
- 2 - Válassza ki a képernyőn lévő **Multi View: be** elemet. Az éppen megtekintett csatorna



# Beállítások



15.1

## Kép

### Képstílus

#### Stílus kiválasztása

A kép egyszerű beállításához előre meghatározott beállítások közül választhat a Képstílus funkcióval.

- 1 - Valamely csatorna nézése közben nyomja meg a  gombot.
- 2 - Válassza ki a **Képstílus** lehetőséget, majd válasszon a listáról egy stílust.
- 3 - A menü bezárásához nyomja meg a  (balra) gombot, szükség esetén többször is.

A rendelkezésre álló stílusok az alábbiak...



- **Személyes** - Az első indításkor Ön által megadott képbeállítások.
  - **Élénk**: nappali tévénézéshez ideális.
  - **Természetes**: természetes képbeállítások.
  - **Szabványos** - A leginkább energiatakarékos beállítás - Gyári beállítás
  - **Mozi**: filmek nézéséhez ideális.
- **Fénykép**: fényképek megtekintéséhez ideális.

#### Stílus visszaállítása

Ha ki van választva egy Képstílus, akkor bármely képbeállítást a **Minden beállítás > Kép...** helyen tehet meg.

A kiválasztott stílusban tárolásra kerülnek az Ön által tett változtatások. Javasoljuk, hogy csak az **Egyéni** stílus beállításait módosítsa. A Képstílus – Személyes beállításai elmenthetők a Források menü minden egyes csatlakoztatott eszközéhez.



A stílus eredeti beállításának visszaállítása...

- 1 - Valamely csatorna nézése közben nyomja meg a  gombot.
- 2 - Válassza a **Képstílus** lehetőséget, majd válassza ki a visszaállítani kívánt képstílust.
- 3 - Nyomja meg a  **Stílus helyreállít.** színgombot, majd nyomja meg az **OK** gombot. A stílus visszaállításra kerül.
- 4 - A menü bezárásához nyomja meg a  (balra) gombot, szükség esetén többször is.

### Otthon vagy bolt

Ha a TV-készülék bekapcsolásakor a **Képstílus** minden alkalommal az **Élénk** beállításra áll vissza, akkor a TV elhelyezési beállítása **Bolt**. Ez a beállítás az üzletben történő kihelyezéshez ideális.

A TV-készülék beállítása otthoni használatra...







- 1 - Nyomja meg a  gombot, válassza ki a **Minden beállítás** lehetőséget, majd nyomja meg az **OK** gombot.
- 2 - Válassza ki az **Általános beállítások** lehetőséget, majd a menübe történő belépéshez nyomja meg a  (jobbra) gombot.
- 3 - Válassza a **Hely > Otthon** lehetőséget, majd nyomja meg az **OK** gombot.
- 4 - A menü bezárásához nyomja meg a  (balra) gombot, szükség esetén többször is.

### Képbeállítások

#### Szín

A **Szín** beállítással a kép színtelítettségének szintjét szabályozhatja.







A szín beállítása...

- 1 - Nyomja meg a  gombot, válassza ki a **Minden beállítás** lehetőséget, majd nyomja meg az **OK** gombot.
- 2 - Válassza ki a **Kép** lehetőséget, majd a menübe történő belépéshez nyomja meg a  (jobbra) gombot.
- 3 - Válassza a **Szín** lehetőséget, majd nyomja meg a  (jobbra) gombot.
- 4 - Az érték módosításához használja a  (fel) vagy  (le) nyilat.
- 5 - A menü bezárásához nyomja meg a  (balra) gombot, szükség esetén többször is.

#### Kontraszt

A **Kontraszt** beállítással a kép kontrasztját módosíthatja.

A kontraszt beállításához...

- 1 - Nyomja meg a  gombot, válassza ki a **Minden beállítás** lehetőséget, majd nyomja meg az **OK** gombot.
- 2 - Válassza ki a **Kép** lehetőséget, majd a menübe történő belépéshez nyomja meg a  (jobbra) gombot.
- 3 - Válassza a **Kontraszt** lehetőséget, majd nyomja meg a  (jobbra) gombot.
- 4 - Az érték módosításához használja a  (fel) vagy  (le) nyilat.
- 5 - A menü bezárásához nyomja meg a  (balra) gombot, szükség esetén többször is.

---

## Élesség

A **Képelesség** beállítással a képrészletek élességének szintjét szabályozhatja.

Az élesség beállításához...

- 1 - Nyomja meg a **⚙** gombot, válassza ki a **Minden beállítás** lehetőséget, majd nyomja meg az **OK** gombot.
- 2 - Válassza ki a **Kép** lehetőséget, majd a menübe történő belépéshez nyomja meg a **▶** (jobbra) gombot.
- 3 - Válassza ki a **Képelesség** lehetőséget, majd nyomja meg a **⏪** (jobbra) gombot.
- 4 - Az érték módosításához használja a **▲** (fel) vagy **▼** (le) nyilat.
- 5 - A menü bezárásához nyomja meg a **◀** (balra) gombot, szükség esetén többször is.

---

## 3D képbeállítások

### 3D kontraszt

3D-s kép megtekintése során a 3D-s kép kontrasztját a **3D kontraszt** lehetőség segítségével állíthatja be.

A 3D kontraszt beállításához...

- 1 - Nyomja meg a **⚙** gombot, válassza ki a **Minden beállítás** lehetőséget, majd nyomja meg az **OK** gombot.
- 2 - Válassza ki a **Kép** lehetőséget, majd a menübe történő belépéshez nyomja meg a **▶** (jobbra) gombot.
- 3 - Válassza a **3D kontraszt** lehetőséget, majd nyomja meg a **▶** (jobbra) gombot.
- 4 - Az érték módosításához használja a **▲** (fel) vagy **▼** (le) nyilat.
- 5 - A menü bezárásához nyomja meg a **◀** (balra) gombot, szükség esetén többször is.

---

### 3D videokontraszt

3D-s képek megtekintése során a videokontraszt tartományát a **3D videokontraszt** funkció segítségével csökkentheti. A 3D videokontraszt tapasztalt felhasználóknak szánt beállítási lehetőség.

A szint beállításához...

- 1 - Nyomja meg a **⚙** gombot, válassza ki a **Minden beállítás** lehetőséget, majd nyomja meg az **OK** gombot.
- 2 - Válassza ki a **Kép** lehetőséget, majd a menübe történő belépéshez nyomja meg a **▶** (jobbra) gombot.
- 3 - Válassza a **Javított > Kontraszt > 3D videokontraszt** lehetőséget, majd nyomja meg az **OK** gombot.
- 4 - Az érték módosításához használja a **▲** (fel)

vagy **▼** (le) nyilat.

5 - A menü bezárásához nyomja meg

a **◀** (balra) gombot, szükség esetén többször is.

---

## Speciális képbeállítások

### Játék vagy számítógép

Készülék csatlakoztatása esetén a TV felismeri a készülékfaját, és minden egyes készüléknek ad egy megfelelő típusnevet. Ha szeretné, ezt a nevet megváltoztathatja. Ha a készülék típusneve helyesen van beállítva, a TV automatikusan az ideális TV-beállításokra vált, amikor erre a készülékre kapcsolnak át a Forrás menüben.

Ha a játékkonzolba Blu-ray lemezlejátszót építettek, előfordulhat, hogy már beállította a Blu-ray lemez típusnevét. A **Játék vagy számítógép** opcióval manuálisan is átválthat a játék ideális beállításaira. Ne felejtse el kikapcsolni a Játék vagy számítógép opciót a TV-nézésre való visszatéréskor.

A beállítás kézi átváltásához...

- 1 - Nyomja meg a **⚙** gombot, válassza ki a **Minden beállítás** lehetőséget, majd nyomja meg az **OK** gombot.
- 2 - Válassza ki a **Kép** lehetőséget, majd a menübe történő belépéshez nyomja meg a **▶** (jobbra) gombot.
- 3 - Válassza ki a **Javított > Játék vagy számítógép** lehetőséget, majd válassza ki a használni kívánt eszköztípust. A TV-re történő visszakapcsoláshoz válassza a **Ki** lehetőséget.
- 4 - A menü bezárásához nyomja meg a **◀** (balra) gombot, szükség esetén többször is.

---

## Színbeállítások

### Színárnyalat

Az **Árnyalat** beállítással a képrészletek árnyalatát szabályozhatja.

Az árnyalat beállításához...

- 1 - Nyomja meg a **⚙** gombot, válassza ki a **Minden beállítás** lehetőséget, majd nyomja meg az **OK** gombot.
- 2 - Válassza ki a **Kép** lehetőséget, majd a menübe történő belépéshez nyomja meg a **▶** (jobbra) gombot.
- 3 - Válassza a **Javított > Szín** lehetőséget, majd nyomja meg az **OK** gombot.
- 4 - Válassza az **Árnyalat** lehetőséget, majd nyomja meg a **▶** (jobbra) gombot.
- 5 - Az érték módosításához használja a **▲** (fel) vagy **▼** (le) nyilat.
- 6 - A menü bezárásához nyomja meg

a ◀ (balra) gombot, szükség esetén többször is.

---

## Színjavítás

A **Színjavítás** funkcióval erősítheti a színek intenzitását és gazdagíthatja a fényes színek részleteit.

A szint beállításához...

- 1 - Nyomja meg a  gombot, válassza ki a **Minden beállítás** lehetőséget, majd nyomja meg az **OK** gombot.
- 2 - Válassza ki a **Kép** lehetőséget, majd a menübe történő belépéshez nyomja meg a ▶ (jobbra) gombot.
- 3 - Válassza a **Javított > Szín > Színjavítás** lehetőséget, majd nyomja meg az **OK** gombot.
- 4 - Válassza a **Maximum, Közepes, Minimum** vagy **Ki** lehetőséget.
- 5 - A menü bezárásához nyomja meg a ◀ (balra) gombot, szükség esetén többször is.

---

## Színhőmérséklet

A **Színhőmérséklet** funkcióval az előre meghatározott színhőmérsékletek valamelyikére állíthatja be a képet, vagy kiválaszthatja az **Egyéni** opciót, és saját maga állíthatja be a színhőmérsékletet az **Egyedi színhőmérséklet** funkcióval. A Színhőmérséklet és az Egyedi színhőmérséklet tapasztalt felhasználóknak szánt beállítási lehetőség.

Előre beállított érték kiválasztásához...

- 1 - Nyomja meg a  gombot, válassza ki a **Minden beállítás** lehetőséget, majd nyomja meg az **OK** gombot.
- 2 - Válassza ki a **Kép** lehetőséget, majd a menübe történő belépéshez nyomja meg a ▶ (jobbra) gombot.
- 3 - Válassza a **Javított > Szín > Színhőmérséklet** lehetőséget, majd nyomja meg az **OK** gombot.
- 4 - Válasszon a **Normál, Meleg** és **Hideg** lehetőségek közül. Vagy válassza az **Egyéni** lehetőséget, ha saját maga szeretné testre szabni a színhőmérsékletet.
- 5 - A menü bezárásához nyomja meg a ◀ (balra) gombot, szükség esetén többször is.

---

## Egyéni színhőmérséklet

Az **Egyéni színhőmérséklet** funkcióval saját maga állíthatja be a színhőmérsékletet. Egyéni színhőmérséklet beállításához először válassza ki az **Egyéni** opciót a Színhőmérséklet menüben. Az **Egyedi**

színhőmérséklet haladó felhasználóknak szánt beállítási lehetőség.

Egyéni színhőmérséklet beállítása...

- 1 - Nyomja meg a  gombot, válassza ki a **Minden beállítás** lehetőséget, majd nyomja meg az **OK** gombot.
- 2 - Válassza ki a **Kép** lehetőséget, majd a menübe történő belépéshez nyomja meg a ▶ (jobbra) gombot.
- 3 - Válassza a **Javított > Szín > Egyéni színhőmérséklet** lehetőséget, majd nyomja meg az **OK** gombot.
- 4 - Az érték módosításához használja a ▲ (fel) vagy ▼ (le) nyilat. A WP a fehérpontot, a BL a feketesínt jelzi. A menü előre beállított értékei közül is választhat.
- 5 - A menü bezárásához nyomja meg a ◀ (balra) gombot, szükség esetén többször is.

---

## Kontrasztbeállítások

---

### Kontraszt módok

A **Kontraszt mód** segítségével beállíthatja, hogy a készülék milyen szint mellett csökkentse az energiafelhasználást a képernyő fényerejének tompításával. Válassza a legjobb energiafelhasználáshoz vagy a legnagyobb fényerejű képhez.

A szint beállításához...

- 1 - Nyomja meg a  gombot, válassza ki a **Minden beállítás** lehetőséget, majd nyomja meg az **OK** gombot.
- 2 - Válassza ki a **Kép** lehetőséget, majd a menübe történő belépéshez nyomja meg a ▶ (jobbra) gombot.
- 3 - Válassza a **Javított > Kontraszt > Kontraszt üzemmód** lehetőséget, majd nyomja meg az **OK** gombot.
- 4 - Válasszon a **Szabványos, Legjobb teljesítmény, Legjobb kép** vagy a **Ki** lehetőségek közül.
- 5 - A menü bezárásához nyomja meg a ◀ (balra) gombot, szükség esetén többször is.

---

### Dinamikus kontraszt

A **Dinamikus kontraszt** funkcióval beállíthatja, hogy a TV-készülék milyen szint mellett kezdje el automatikusan kiemelni a részleteket a kép sötét, közepesen sötét és világos területein.

A szint beállításához...

- 1 - Nyomja meg a  gombot, válassza ki a **Minden beállítás** lehetőséget, majd nyomja meg az **OK** gombot.

- 2 - Válassza ki a **Kép** lehetőséget, majd a menübe történő belépéshez nyomja meg a ► (jobbra) gombot.
- 3 - Válassza a **Javított > Kontraszt > Dinamikus kontr.** lehetőséget, majd nyomja meg az **OK** gombot.
- 4 - Válassza a **Maximum, Közepes, Minimum** vagy **Ki** lehetőséget.
- 5 - A menü bezárásához nyomja meg a ◀ (balra) gombot, szükség esetén többször is.

---

## Fényerő

A **Fényerő** beállítással módosíthatja a kép fényerejének szintjét. A **Fényerő** haladó felhasználóknak szánt beállítási lehetőség. A nem haladó felhasználók számára azt ajánljuk, hogy a fényerőt a **Kontraszt** beállítással szabályozzák.

A szint beállításához...

- 1 - Nyomja meg a ⚙ gombot, válassza ki a **Minden beállítás** lehetőséget, majd nyomja meg az **OK** gombot.
- 2 - Válassza ki a **Kép** lehetőséget, majd a menübe történő belépéshez nyomja meg a ► (jobbra) gombot.
- 3 - Válassza a **Javított > Kontraszt > Fényesség** lehetőséget, majd nyomja meg az **OK** gombot.
- 4 - Az érték módosításához használja a ▲ (fel) vagy ▼ (le) nyilat.
- 5 - A menü bezárásához nyomja meg a ◀ (balra) gombot, szükség esetén többször is.

---

## Videokontraszt

A **Videokontraszt** beállítással szűkítheti a videokontraszt-tartományt.

A szint beállításához...

- 1 - Nyomja meg a ⚙ gombot, válassza ki a **Minden beállítás** lehetőséget, majd nyomja meg az **OK** gombot.
- 2 - Válassza ki a **Kép** lehetőséget, majd a menübe történő belépéshez nyomja meg a ► (jobbra) gombot.
- 3 - Válassza a **Javított > Kontraszt > Videokontraszt** lehetőséget, majd nyomja meg az **OK** gombot.
- 4 - Az érték módosításához használja a ▲ (fel) vagy ▼ (le) nyilat.
- 5 - A menü bezárásához nyomja meg a ◀ (balra) gombot, szükség esetén többször is.

---

## 3D videokontraszt

3D-s képek megtekintése során a videokontraszt tartományát a **3D videokontraszt** funkció segítségével csökkentheti. A 3D videokontraszt tapasztalt felhasználóknak szánt beállítási lehetőség.

A szint beállításához...

- 1 - Nyomja meg a ⚙ gombot, válassza ki a **Minden beállítás** lehetőséget, majd nyomja meg az **OK** gombot.
- 2 - Válassza ki a **Kép** lehetőséget, majd a menübe történő belépéshez nyomja meg a ► (jobbra) gombot.
- 3 - Válassza a **Javított > Kontraszt > 3D videokontraszt** lehetőséget, majd nyomja meg az **OK** gombot.
- 4 - Az érték módosításához használja a ▲ (fel) vagy ▼ (le) nyilat.
- 5 - A menü bezárásához nyomja meg a ◀ (balra) gombot, szükség esetén többször is.

---

## Fényérzékelő

A **Fényérzékelő** funkció automatikusan a helyiség fényviszonyaihoz igazítja a kép- és az **Ambilight**-beállításokat. A **Fényérzékelő** funkció be- és kikapcsolható.

A be- vagy kikapcsoláshoz...

- 1 - Nyomja meg a ⚙ gombot, válassza ki a **Minden beállítás** lehetőséget, majd nyomja meg az **OK** gombot.
- 2 - Válassza ki a **Kép** lehetőséget, majd a menübe történő belépéshez nyomja meg a ► (jobbra) gombot.
- 3 - Válassza a **Javított > Kontraszt > Fényérzékelő** lehetőséget, majd nyomja meg az **OK** gombot.
- 4 - A **Be** és a **Ki** beállítások között választhat.
- 5 - A menü bezárásához nyomja meg a ◀ (balra) gombot, szükség esetén többször is.

---

## Gamma

A **Gamma** funkcióval nemlineáris beállítást adhat meg a kép fényűrűségéhez és kontrasztjához. A **Gamma** tapasztalt felhasználóknak szánt beállítási lehetőség.

A szint beállításához...

- 1 - Nyomja meg a ⚙ gombot, válassza ki a **Minden beállítás** lehetőséget, majd nyomja meg az **OK** gombot.
- 2 - Válassza ki a **Kép** lehetőséget, majd a menübe történő belépéshez nyomja meg a ► (jobbra) gombot.
- 3 - Válassza

a **Javított > Kontraszt > Gamma** lehetőséget, majd nyomja meg az **OK** gombot.

4 - Az érték módosításához használja a ▲ (fel) vagy ▼ (le) nyilat.

5 - A menü bezárásához nyomja meg a ◀ (balra) gombot, szükség esetén többször is.

---

## Képelesség-beállítások

---

### Ultra Resolution

Az **Ultra Resolution** funkció kiemelkedő képelességet biztosít az élek és körvonalak mentén.

A be- vagy kikapcsoláshoz...

1 - Nyomja meg a ⚙ gombot, válassza ki a **Minden beállítás** lehetőséget, majd nyomja meg az **OK** gombot.

2 - Válassza ki a **Kép** lehetőséget, majd a menübe történő belépéshez nyomja meg a ▶ (jobbra) gombot.

3 - Válassza a **Javított > Képelesség > Ultra Resolution** lehetőséget, majd nyomja meg az **OK** gombot.

4 - A **Be** és a **Ki** beállítások között választhat.

5 - A menü bezárásához nyomja meg a ◀ (balra) gombot, szükség esetén többször is.

---

## Zajcsökkentés

A **Zajcsökkentés** beállítással kiszűrheti és csökkentheti a képzaj szintjét.

A zajcsökkentés beállítása...

1 - Nyomja meg a ⚙ gombot, válassza ki a **Minden beállítás** lehetőséget, majd nyomja meg az **OK** gombot.

2 - Válassza ki a **Kép** lehetőséget, majd a menübe történő belépéshez nyomja meg a ▶ (jobbra) gombot.

3 - Válassza a **Javított > Képelesség > Zajcsökkentés** lehetőséget, majd a menübe történő belépéshez nyomja meg a ▶ (jobbra) gombot.

4 - Válassza a **Maximum**, **Közepes**, **Minimum** vagy **Ki** lehetőséget.

5 - A menü bezárásához nyomja meg a ◀ (balra) gombot, szükség esetén többször is.

---

## MPEG zavar elnyomása

Az **MPEG zavar elnyomása** funkcióval kisímithatja a kép digitális átmeneteit. Az MPEG zavarok többnyire kis blokkok vagy fogazott képszél formájában láthatók.

Az MPEG zavar elnyomásához...

1 - Nyomja meg a ⚙ gombot, válassza ki a **Minden beállítás** lehetőséget, majd nyomja meg az **OK** gombot.

2 - Válassza ki a **Kép** lehetőséget, majd a menübe történő belépéshez nyomja meg a ▶ (jobbra) gombot.

3 - Válassza a **Javított > Képelesség > MPEG zavar elnyomása** lehetőséget, majd a menübe történő belépéshez nyomja meg a ▶ (jobbra) gombot.

4 - Válassza a **Maximum**, **Közepes**, **Minimum** vagy **Ki** lehetőséget.

5 - A menü bezárásához nyomja meg a ◀ (balra) gombot, szükség esetén többször is.

---

## Mozgási beállítások

---

### Perfect Natural Motion

A **Perfect Natural Motion** funkcióval csökkentheti a TV-n nézett filmek esetében előforduló mozgásakadozást. A **Perfect Natural Motion** sima, folyamatos mozgást eredményez.

A mozgás akadozásának beállításához...

1 - Nyomja meg a ⚙ gombot, válassza ki a **Minden beállítás** lehetőséget, majd nyomja meg az **OK** gombot.

2 - Válassza ki a **Kép** lehetőséget, majd a menübe történő belépéshez nyomja meg a ▶ (jobbra) gombot.

3 - Válassza a **Javított > Mozgás > Perfect Natural Motion** lehetőséget, majd nyomja meg az **OK** gombot.

4 - Válassza a **Maximum**, **Közepes**, **Minimum** vagy **Ki** lehetőséget.

5 - A menü bezárásához nyomja meg a ◀ (balra) gombot, szükség esetén többször is.

---

## Képformátum

---

### Alapkivitel

Ha a kép nem tölti ki a teljes képernyőt, ha fekete sávok láthatók a felső vagy alsó részen vagy mindkét oldalon, akkor beállíthatja, hogy a kép teljesen kitöltse a képernyőt.

Valamelyik alapbeállítás kiválasztása a képernyő kitöltéséhez...

1 - Valamely csatorna nézése közben nyomja meg a ⚙ gombot.

2 - Válassza a **Képformátum > Képernyő kitöltése** vagy a **Képernyőhöz igazítás** lehetőséget, majd nyomja meg az **OK** gombot.

3 - A menü bezárásához nyomja meg

a ◀ (balra) gombot, szükség esetén többször is.

- **Képernyő kitöltése** – A kép automatikus nagyítása, hogy teljesen kitöltse a képernyőt. Minimális képtorzítás, a felirat látható marad. Számítógéphez nem alkalmas. Néhány extrém képformátum esetén továbbra is megmaradhatnak a fekete sávok.
- **Képernyőhöz igazítás** – A kép automatikus nagyítása, hogy torzításmentesen kitöltse a képernyőt. Megjelenhetnek fekete sávok. Számítógéphez nem alkalmas.

---

## Fejlett

Ha a két alapbeállítás nem elegendő a kívánt képformátum eléréséhez, használhatja a speciális beállításokat. A speciális beállítások segítségével manuálisan formázhatja a képet a képernyőn.

Nagyíthatja, nyújthatja és eltolhatja a képet, amíg olyan nem lesz, ahogyan Ön szeretné – például hiányzó feliratok vagy legördülő szöveges bannerek esetén. Ha a képet egy speciális Forrás – például csatlakoztatott játékkonzol – igényeihez formázza, visszatérhet ehhez a beállításhoz, amikor legközelebb használja a játékkonzolt. A TV-készülék eltárolja az egyes csatlakozásokhoz legutoljára tárolt beállítást.

A kép manuális formázása...

- 1 – Valamely csatorna nézése közben nyomja meg a **⚙** gombot.
- 2 – Válassza a **Javított** lehetőséget, majd kattintson az **OK** gombra.
- 3 – A kép igazításához használja az **Eltolás**, **Nagyítás**, **Nyújtás** vagy **Eredeti** parancsokat. A **Visszavonás** elemet kiválasztva visszatérhet a **Képformátum** megnyitásakor érvényben lévő képbeállításhoz.
- **Eltolás** – A nyílak kiválasztásával eltolhatja a képet. Csak akkor lehet eltolni a képet, ha az nagyított állapotban van.
- **Nagyítás** – A nyílak kiválasztásával nagyíthatja a képet.
- **Nyújtás** – A nyílak kiválasztásával nyújthatja a képet függőleges vagy vízszintes irányban.
- **Mégse** – Ezt kiválasztva visszatérhet a kiindulási képformátumhoz.
- **Eredeti** – A bejövő kép eredeti formátumát jeleníti meg. Ez egy 1:1 arányú, pixelenkénti formátum. Szakértői mód HD és számítógépes bemenethez

---

## Gyors hangbeállítás

Az első beállítás során tett néhány képbeállítás néhány egyszerű lépésben. Ezeket a lépéseket megismételheti a **Gyors képbeállítás** során. E lépések végrehajtásához győződjön meg arról, hogy a TV-készülék be tud-e hozni TV-csatornát, vagy képes-e megjeleníteni valamely csatlakoztatott eszközön

található műsort.

A kép beállításához néhány egyszerű lépésben...

- 1 – Nyomja meg a **⚙** gombot, válassza ki a **Minden beállítás** lehetőséget, majd nyomja meg az **OK** gombot.
- 2 – Válassza ki a **Kép** lehetőséget, majd a menübe történő belépéshez nyomja meg a **▶** (jobbra) gombot.
- 3 – Válassza a **Javított > Gyors képbeállítás** lehetőséget, majd nyomja meg az **OK** gombot.
- 4 – Válassza ki az **Indítás** lehetőséget.
- 5 – Válassza ki a kívánt képbeállítást, majd lépjen a következő beállításra.
- 6 – Végül válassza a **Befejezés** lehetőséget.
- 7 – A menü bezárásához nyomja meg a **◀** (balra) gombot, szükség esetén többször is.

---

15.2

## Hang

---

### Hangstílus

#### Stílus kiválasztása

A hang egyszerű beállításához előre meghatározott értékek közül választhat a Hangstílus funkcióval.

- 1 – Valamely csatorna nézése közben nyomja meg a **⚙** gombot.
- 2 – Válassza a **Hang** lehetőséget, majd a menübe történő belépéshez nyomja meg a **▶** (jobbra) gombot.
- 3 – Válassza **Hangstílus** lehetőséget, majd válasszon egy stílust a listából.
- 4 – A menü bezárásához nyomja meg a **◀** (balra) gombot, szükség esetén többször is.

A rendelkezésre álló stílusok az alábbiak...

- **Személyes** – Az első indításkor Ön által megadott hangbeállítások.
  - **Eredeti** – A leginkább semleges hangbeállítás
  - **Mozi** – Filmek nézéséhez ideális.
  - **Zene**: zenehallgatáshoz ideális.
  - **Játék** – Játékhoz ideális.
- **Hírek**: beszéd esetén ideális.

---

#### Stílus visszaállítása

Ha ki van választva egy Hangstílus, akkor bármely hangbeállítást a **Beállítás > Hang...** helyen végezhet el.

A kiválasztott stílusban tárolásra kerülnek az Ön által tett változtatások. Javasoljuk, hogy csak az **Egyéni** stílus hangbeállításait módosítsa. A Hangstílus – Személyes beállításai elmenthetők a Források menü

minden egyes csatlakoztatott eszközéhez.

A stílus eredeti beállításának visszaállítása...

- 1 - Valamely csatorna nézése közben nyomja meg a **⚙️** gombot.
- 2 - Válassza a **Hang** lehetőséget, majd a menübe történő belépéshez nyomja meg a **▶** (jobbra) gombot.
- 3 - Válassza a **Hangstílus** lehetőséget, majd válassza ki a visszaállítani kívánt hangstílust.
- 4 - Nyomja meg az alábbi színgombot: **➡ Stílus visszaállítása**. A stílus visszaállításra kerül.
- 5 - A menü bezárásához nyomja meg a **◀** (balra) gombot, szükség esetén többször is.

---

## Hangbeállítások

---

### Mélyhang

A **Mély** beállítással a hang mély tónusainak szintjét szabályozhatja.

A szint beállításához...

- 1 - Nyomja meg a **⚙️** gombot, válassza ki a **Minden beállítás** lehetőséget, majd nyomja meg az **OK** gombot.
- 2 - Válassza a **Hang** lehetőséget, majd a menübe történő belépéshez nyomja meg a **▶** (jobbra) gombot.
- 3 - Válassza a **Mély** lehetőséget, majd nyomja meg a **▶** (jobbra) gombot.
- 4 - Az érték módosításához használja a **▲** (fel) vagy **▼** (le) nyilat.
- 5 - A menü bezárásához nyomja meg a **◀** (balra) gombot, szükség esetén többször is.

---

### Magas hang

A **Magas** beállítással a hang magas tónusainak szintjét szabályozhatja.

A szint beállításához...

- 1 - Nyomja meg a **⚙️** gombot, válassza ki a **Minden beállítás** lehetőséget, majd nyomja meg az **OK** gombot.
- 2 - Válassza a **Hang** lehetőséget, majd a menübe történő belépéshez nyomja meg a **▶** (jobbra) gombot.
- 3 - Válassza a **Magas hang** lehetőséget, majd nyomja meg a **▶** (jobbra) gombot.
- 4 - Az érték módosításához használja a **▲** (fel) vagy **▼** (le) nyilat.
- 5 - A menü bezárásához nyomja meg a **◀** (balra) gombot, szükség esetén többször is.

---

### Surround üzemmód

A **Surround** üzemmód funkcióval beállíthatja a TV-készülék hangszórói által használt hanghatást.

A Surround üzemmód beállítása...

- 1 - Nyomja meg a **⚙️** gombot, válassza ki a **Minden beállítás** lehetőséget, majd nyomja meg az **OK** gombot.
- 2 - Válassza a **Hang** lehetőséget, majd a menübe történő belépéshez nyomja meg a **▶** (jobbra) gombot.
- 3 - Válassza a **Surround üzemmód** lehetőséget, majd a menübe történő belépéshez nyomja meg a **▶** (jobbra) gombot.
- 4 - Válassza a **Sztereó** vagy az **Incredible surround** lehetőséget.
- 5 - A menü bezárásához nyomja meg a **◀** (balra) gombot, szükség esetén többször is.

---

### Hangbeállítások 3D-s filmnézéshez

---

#### Incredible surround 3D

A **Surround** üzemmód funkcióval beállíthatja a TV-készülék hangszórói által használt hanghatást. Ha 2D TV-nézéshez az **Incredible Surround** beállítást választja, 3D tartalom megtekintésekor a TV-készülék automatikusan átkapcsol az **Incredible Surround 3D hangzás** beállításra. Ha nem szeretné, hogy a TV-készülék automatikusan átkapcsoljon, válassza a **Ki** beállítást az **Auto Surround 3D** menüpontban.

A Surround üzemmód beállítása...

- 1 - Nyomja meg a **⚙️** gombot, válassza ki a **Minden beállítás** lehetőséget, majd nyomja meg az **OK** gombot.
- 2 - Válassza a **Hang** lehetőséget, majd a menübe történő belépéshez nyomja meg a **▶** (jobbra) gombot.
- 3 - Válassza a **Surround üzemmód** lehetőséget, majd nyomja meg az **OK** gombot.
- 4 - Válassza **Sztereó** vagy az **Incredible surround 3D** lehetőséget.
- 5 - A menü bezárásához nyomja meg a **◀** (balra) gombot, szükség esetén többször is.

---

#### Auto Surround 3D

Az **Auto Surround 3D** funkcióval megakadályozhatja, hogy a TV-készülék automatikusan átváltson Incredible Surround 3D hangzás beállításra, ha a TV-készüléket 3D funkcióra kapcsolja át.

A be- vagy kikapcsoláshoz...

- 1 - Nyomja meg a **⚙️** gombot, válassza ki a **Minden beállítás** lehetőséget, majd nyomja meg az **OK** gombot.

- 2 - Válassza a **Hang** lehetőséget, majd a menübe történő belépéshez nyomja meg a ► (jobbra) gombot.
- 3 - Válassza az **Auto Surround 3D** lehetőséget, majd nyomja meg az **OK** gombot.
- 4 - A **Be** és a **Ki** beállítások között választhat.
- 5 - A menü bezárásához nyomja meg a ◀ (balra) gombot, szükség esetén többször is.

---

## Speciális hangbeállítások

---

### Automatikus hangerő-kiegyenlítés

Az **Automatikus hangerő-kiegyenlítés** funkcióval beállíthatja, hogy a TV-készülék automatikusan kiegyenlítse a hirtelen hangerő-ingadozásokat. Ezek jellemzően reklámblokk kezdetén vagy csatornaváltáskor fordulnak elő.

A be- vagy kikapcsoláshoz...

- 1 - Nyomja meg a ⚙️ gombot, válassza ki a **Minden beállítás** lehetőséget, majd nyomja meg az **OK** gombot.
- 2 - Válassza a **Hang** lehetőséget, majd a menübe történő belépéshez nyomja meg a ► (jobbra) gombot.
- 3 - Válassza a **Javított** lehetőséget, majd a menübe történő belépéshez nyomja meg a ► (jobbra) gombot.
- 4 - Válassza az **Automatikus hangerő-kiegyenlítés** lehetőséget, majd a menübe történő belépéshez nyomja meg a ► (jobbra) gombot.
- 5 - A **Be** és a **Ki** beállítások között választhat.
- 6 - A menü bezárásához nyomja meg a ◀ (balra) gombot, szükség esetén többször is.

---

### Clear Sound

A **Clear Sound** funkcióval javíthatja a beszédhang minőségét. Hírműsorok esetén ideális. A beszédjavítás be- vagy kikapcsolható.

A be- vagy kikapcsoláshoz...

- 1 - Nyomja meg a ⚙️ gombot, válassza ki a **Minden beállítás** lehetőséget, majd nyomja meg az **OK** gombot.
- 2 - Válassza a **Hang** lehetőséget, majd a menübe történő belépéshez nyomja meg a ► (jobbra) gombot.
- 3 - Válassza a **Javított > Tiszta hang** lehetőséget, majd nyomja meg az **OK** gombot.
- 4 - Válassza a **Be** vagy a **Ki** lehetőséget, majd nyomja meg az **OK** gombot.
- 5 - A menü bezárásához nyomja meg a ◀ (balra) gombot, szükség esetén többször is.

---

### Audiokimenet formátuma

Az **Audiokimenet formátuma** beállítással a TV audiokimeneti jelét úgy adhatja meg, hogy az illeszkedjen a házimozirendszer hangfeldolgozási jellemzőihez.

Az **Audiokimenet formátumának** beállításához...

- 1 - Nyomja meg a ⚙️ gombot, válassza ki a **Minden beállítás** lehetőséget, majd nyomja meg az **OK** gombot.
- 2 - Válassza a **Hang** lehetőséget, majd a menübe történő belépéshez nyomja meg a ► (jobbra) gombot.
- 3 - Válassza a **Javított > Audiokimenet formátuma** lehetőséget, majd nyomja meg az **OK** gombot.
- 4 - Válassza a **Többcsatornás** vagy **Sztereó** lehetőséget, majd nyomja meg az **OK** gombot.
- 5 - A menü bezárásához nyomja meg a ◀ (balra) gombot, szükség esetén többször is.

---

### Audiokimenet szintkiegyenlítése

Az **Audiokimenet szintkiegyenlítése** funkcióval a házimozirendszer hangerejét a TV-készülék hangerejével egy szintre hozhatja a kettő közötti átkapcsoláskor.

A hangerőkülönbség kiegyenlítése...

- 1 - Nyomja meg a ⚙️ gombot, válassza ki a **Minden beállítás** lehetőséget, majd nyomja meg az **OK** gombot.
- 2 - Válassza a **Hang** lehetőséget, majd a menübe történő belépéshez nyomja meg a ► (jobbra) gombot.
- 3 - Válassza a **Javított > Audiokimenet szintkiegyenlítése** lehetőséget, majd nyomja meg az **OK** gombot.
- 4 - Válasszon a **Több**, **Közepes** vagy **Kevesebb** lehetőségek közül, majd nyomja meg az **OK** gombot.
- 5 - Ha nagy a hangerőkülönbség, válassza a **Több** lehetőséget. Ha kisebb, válassza a **Kevesebb** lehetőséget.
- 6 - A menü bezárásához nyomja meg a ◀ (balra) gombot, szükség esetén többször is.

---

### Audiokimenet késleltetés

Ha a házimozirendszeren hangszinkronizálási késleltetést állít be, a kép és a hang szinkronizálásához ki kell kapcsolnia az **Audiokimenet késleltetés** funkciót a TV-készüléken.

Az **Audiokimenet késleltetése** funkció kikapcsolásához...



1 - Nyomja meg a  gombot, válassza ki a **Minden beállítás** lehetőséget, majd nyomja meg az **OK** gombot.

2 - Válassza a **Hang** lehetőséget, majd a menübe történő belépéshez nyomja meg a  (jobbra) gombot.

3 - Válassza a **Javított > Audiokimenet késleltetés** lehetőséget, majd nyomja meg az **OK** gombot.

4 - Válassza a **Ki beállítást**.

5 - A menü bezárásához nyomja meg a  (balra) gombot, szükség esetén többször is.

---

### Audiokimenet időeltolása

Ha a házimozirendszeren nem tud beállítani késleltetést, beállíthatja azt a TV-készüléken az **Audiokimenet offset** funkcióval.

A hang TV-készüléken történő szinkronizálásához...

1 - Nyomja meg a  gombot, válassza ki a **Minden beállítás** lehetőséget, majd nyomja meg az **OK** gombot.

2 - Válassza a **Hang** lehetőséget, majd a menübe történő belépéshez nyomja meg a  (jobbra) gombot.

3 - Válassza a **Javított > Audiokimenet offset** lehetőséget, majd nyomja meg az **OK** gombot.

4 - Állítsa be a csúszkával a hang időeltolását, majd nyomja meg az **OK** gombot.

5 - A menü bezárásához nyomja meg a  (balra) gombot, szükség esetén többször is.

---

### Fejhallg. hangerő

A **Fejhallg. hangerő** funkcióval külön beállíthatja a csatlakoztatott fejhallgató hangerejét.

A hangerő beállítása...

1 - Nyomja meg a  gombot, válassza ki a **Minden beállítás** lehetőséget, majd nyomja meg az **OK** gombot.

2 - Válassza a **Hang** lehetőséget, majd a menübe történő belépéshez nyomja meg a  (jobbra) gombot.

3 - Válassza a **Fejhallg. hangerő** elemet, majd nyomja meg az **OK** gombot.

4 - Az érték módosításához használja a  (fel) vagy  (le) nyilat.

5 - A menü bezárásához nyomja meg a  (balra) gombot, szükség esetén többször is.

---

## Hangsugárzók

---

### TV-hangsugárzók

A TV-készülék hangja a csatlakoztatott audioeszközre (házimozirendszerre vagy audiorendszerre) továbbítható.

Kiválaszthatja, hol szeretné hallani a TV-készülék hangját, és hogyan kívánja szabályozni.

- Ha a **TV-hangsugárzók ki** lehetőséget választja, teljesen kikapcsolja a TV-hangsugárzókat.
- Ha a **TV-hangsugárzók be** lehetőséget választja, a TV-hangsugárzók mindig be lesznek kapcsolva.

A HDMI CEC összeköttetéssel csatlakoztatott audioeszköz esetén az EasyLink beállítások is használhatók.

- Az **EasyLink** opció kiválasztása esetén a TV-készülék az audioeszközre továbbítja a TV-készülék hangját. Amikor a külső eszköz játssza le a hangot, a TV-hangsugárzók kikapcsolódnak.
- Az **EasyLink autom. indítása** opció kiválasztása esetén a TV-készülék bekapcsolja az audioeszközt, az eszközre továbbítja a TV-készülék hangját, és kikapcsolja a TV-hangsugárzókat.

Ha az EasyLink vagy EasyLink autom. indítás lehetőség ki van választva, szükség esetén akkor is átkapcsolhat a TV-hangsugárzókra.

A TV-hangsugárzók beállításához...

1 - Nyomja meg a  gombot, válassza ki a **Minden beállítás** lehetőséget, majd nyomja meg az **OK** gombot.

2 - Válassza a **Hang** lehetőséget, majd a menübe történő belépéshez nyomja meg a  (jobbra) gombot.

3 - Válassza a **Javított** lehetőséget, majd a menübe történő belépéshez nyomja meg a  (jobbra) gombot.

4 - Válassza ki a **TV-hangsugárzók** lehetőséget, majd a menübe történő belépéshez nyomja meg a  (jobbra) gombot.

5 - Válasszon a TV-hangsugárzók **be**, **TV-hangsugárzók ki**, **EasyLink**, vagy **EasyLink autom.indítása** lehetőségek közül.

6 - A menü bezárásához nyomja meg a  (balra) gombot, szükség esetén többször is.

Közvetlen váltás a hangsugárzókra...

1 - TV-nézés közben nyomja meg a  gombot.

2 - Válassza a **Hangsugárzók** lehetőséget, majd válasszon a **TV** vagy **Audiorendszer** lehetőséget közül.

3 - A menü bezárásához nyomja meg a  (balra) gombot, szükség esetén többször is.

---

## Vezeték nélküli hangszugárzók

---

### Amire szüksége van

A TV-készülékhez csatlakoztatható vezeték nélküli hangszugárzó – mélynyomó vagy soundbar.

Vezeték nélküli Philips hangszugárzók kiválasztott csoportja csatlakoztatható és szolgál a TV-készülék hangjának lejátszására. Az ehhez a TV-készülékhez megfelelő vezeték nélküli audiotermékekről a Philips weboldalán tájékozódhat: [www.philips.com/tv](http://www.philips.com/tv)

Ahhoz, hogy a TV-készülék hangját vezeték nélküli hangszugárzón játssza le párosítania kell a vezeték nélküli hangszugárzót a TV-készülékkel. Legfeljebb 10 vezeték nélküli hangszugárzó párosítható, de egyszerre csak egy vezeték nélküli hangszugárzón lehet hangot lejátszani. Ha mélynyomót csatlakoztat, akkor a hang lejátszása a TV-készüléken és a mélynyomón történik. Ha soundbart csatlakoztat, akkor a hang lejátszása csak a soundbaron történik.

---

### Hangszugárzó kiválasztása

A vezeték nélküli hangszugárzó csatlakoztatásához...

- 1 - Nyomja meg a  gombot, válassza ki a **Minden beállítás** lehetőséget, majd nyomja meg az **OK** gombot.
- 2 - Válassza a **Hang** lehetőséget, majd a menübe történő belépéshez nyomja meg a **▶** (jobbra) gombot.
- 3 - Válassza a **Vezeték nélküli hangszórók > Hangszugárzó csatlakoztatása** lehetőséget, majd nyomja meg az **OK** gombot.
- 4 - A menü bezárásához nyomja meg a **◀** (balra) gombot, szükség esetén többször is.

---

### Hangszugárzó eltávolítása

A vezeték nélküli hangszugárzó eltávolításához...

- 1 - Nyomja meg a  gombot, válassza ki a **Minden beállítás** lehetőséget, majd nyomja meg az **OK** gombot.
- 2 - Válassza a **Hang** lehetőséget, majd a menübe történő belépéshez nyomja meg a **▶** (jobbra) gombot.
- 3 - Válassza a **Vezeték nélküli hangszórók > Hangszóró eltávolítása** lehetőséget, majd nyomja meg az **OK** gombot.
- 4 - A menü bezárásához nyomja meg a **◀** (balra) gombot, szükség esetén többször is.

---

## Mélynyomó hangereje

A vezeték nélküli hangszórók hangerejének beállításához...

- 1 - Nyomja meg a  gombot, válassza ki a **Minden beállítás** lehetőséget, majd nyomja meg az **OK** gombot.
- 2 - Válassza a **Hang** lehetőséget, majd a menübe történő belépéshez nyomja meg a **▶** (jobbra) gombot.
- 3 - Válassza a **Vezeték nélküli hangszórók > Mélynyomó hangereje** lehetőséget, majd nyomja meg az **OK** gombot.
- 4 - A menü bezárásához nyomja meg a **◀** (balra) gombot, szükség esetén többször is.

---

## Problémák

### Megszakadt kapcsolat

- Helyezze a vezeték nélküli hangszugárzót a TV-készülék 5 méteres hatósugarán belülre.
- A nagy vezeték nélküli aktivitást mutató helyek - nagyszámú vezeték nélküli routerrel rendelkező lakások - akadályozhatják a vezeték nélküli kapcsolatot. Tartsa a routert és a vezeték nélküli hangszugárzót a lehető legközelebb a TV-készülékhez.

### Audio- és videotartalom eltérése

- Egyes vezeték nélküli rendszerek esetében fellephetnek hang- és videoszinkronizálási problémák. Philips vezeték nélküli audiotermékek használatát javasoljuk.

---

## TV elhelyezése

Az első telepítés részeként ennek a beállításnak az értéke: **TV-állványon** opció vagy **Falra szerelt** opció. Amennyiben azóta módosította a TV elhelyezését, akkor módosítsa ezt a beállítást annak megfelelően, hogy a hangvisszaadás a lehető legjobb legyen.

- 1 - Nyomja meg a  gombot, válassza ki a **Minden beállítás** lehetőséget, majd nyomja meg az **OK** gombot.
- 2 - Válassza ki a **TV-beállítások** lehetőséget, majd a menübe történő belépéshez nyomja meg a **▶** (jobbra) gombot.
- 3 - Válassza a **TV elhelyezése** lehetőséget, majd nyomja meg az **OK** gombot.
- 4 - Válassza a **TV-állványon** vagy **A falon** lehetőséget.
- 5 - A menü bezárásához nyomja meg a **◀** (balra) gombot, szükség esetén többször is.

## Ambilight

### Ambilight stílus

Az Ambilight funkcióhoz beállítható egy stílus. Számos dinamikus stílus áll rendelkezésre, és egy statikus (állandó szín). A statikus stílus esetében Ön saját maga választhatja ki a színt. Vagy ki is kapcsolható az Ambilight funkció.

Az Ambilight stílus beállításához...

- 1 - Nyomja meg az  (Ambilight) gombot.
- 2 - Válassza ki az előnyben részesített Ambilight stílust. Ha a **Statikus** lehetőséget választja, akkor megjelenik egy színpaletta. A Statikus szín beállításához válassza ki a színpaletta valamely színét. Az Ambilight kikapcsolásához válassza a **Ki** lehetőséget.

A Ki beállítás mellett az alábbi stílusok érhetőek el...

- Standard
- Natural
- Magával ragadó
- Élénk
- Játék

- Kényelem
- Lazítson!



- Statikus

### Ambilight beállítások

#### Ambilight fényerő





Az Ambilight **Fényesség** beállításával módosíthatja az Ambilight fényerejének szintjét.

A szint beállításához...

- 1 - Nyomja meg a  gombot, válassza ki a **Minden beállítás** lehetőséget, majd nyomja meg az **OK** gombot.
- 2 - Válassza az **Ambilight** lehetőséget, majd a menübe történő belépéshez nyomja meg a  (jobbra) gombot.
- 3 - Válassza a **Fényesség** lehetőséget, majd nyomja meg az **OK** gombot.
- 4 - Az érték módosításához használja a  (fel) vagy  (le) nyilat.
- 5 - A menü bezárásához nyomja meg a  (balra) gombot, szükség esetén többször is.

#### Ambilight fényerő, alul



Az alsó Ambilight fény fényerejének beállításához...

- 1 - Nyomja meg a  gombot, válassza ki a **Minden beállítás** lehetőséget, majd nyomja meg az **OK** gombot.
- 2 - Válassza az **Ambilight** lehetőséget, majd a menübe történő belépéshez nyomja meg a  (jobbra) gombot.
- 3 - Válassza a **Fényerő alul** lehetőséget, majd nyomja meg az **OK** gombot.
- 4 - Az érték módosításához használja a  (fel) vagy  (le) nyilat.
- 5 - A menü bezárásához nyomja meg a  (balra) gombot, szükség esetén többször is.

#### Ambilight telítettség





Az Ambilight **Telítettség** beállításával módosíthatja az Ambilight színtelítettségének szintjét.

A szint beállításához...

- 1 - Nyomja meg a  gombot, válassza ki a **Minden beállítás** lehetőséget, majd nyomja meg az **OK** gombot.
- 2 - Válassza az **Ambilight** lehetőséget, majd a menübe történő belépéshez nyomja meg a  (jobbra) gombot.
- 3 - Válassza a **Telítettség** lehetőséget, majd nyomja meg az **OK** gombot.
- 4 - Az érték módosításához használja a  (fel) vagy  (le) nyilat.
- 5 - A menü bezárásához nyomja meg a  (balra) gombot, szükség esetén többször is.

#### Statikus Ambilight szín

A szint beállításához...

- 1 - Nyomja meg a  gombot, válassza ki a **Minden beállítás** lehetőséget, majd nyomja meg az **OK** gombot.
- 2 - Válassza az **Ambilight** lehetőséget, majd a menübe történő belépéshez nyomja meg a  (jobbra) gombot.
- 3 - Válassza a **Statikus Ambilight szín** lehetőséget, majd nyomja meg az **OK** gombot.
- 4 - Az érték módosításához használja a  (fel) vagy  (le) nyilat.
- 5 - A menü bezárásához nyomja meg a  (balra) gombot, szükség esetén többször is.

---



## Speciális Ambilight beállítások

---

### Fal színe

A **Fal színe** beállítással semlegesítheti a színes fal Ambilight színekre gyakorolt hatását. Válassza ki a TV-készülék mögötti fal színét, és a TV-készülék módosítja az Ambilight színeket, hogy az eredeti szándékuknak megfelelően jelenjenek meg.

A fal színének kiválasztása . . .

- 1 - Nyomja meg a  gombot, válassza ki a **Minden beállítás** lehetőséget, majd nyomja meg az **OK** gombot.
- 2 - Válassza az **Ambilight** lehetőséget, majd a menübe történő belépéshez nyomja meg a  (jobbra) gombot.
- 3 - Válassza a **Javított > Fal színe** lehetőséget, majd nyomja meg az **OK** gombot.
- 4 - A színpalettán válassza ki azt a színt, amelyik illik a TV-készülék mögötti fal színéhez.
- 5 - A menü bezárásához nyomja meg a  (balra) gombot, szükség esetén többször is.

---

### TV kikapcsolása

A **TV kikapcsolása** funkcióval beállíthatja, hogy az Ambilight a TV-készülék kikapcsolását követően azonnal kikapcsoljon-e, vagy lassan halványodjon el. A lassú elhalványodás során van ideje bekapcsolni a nappali világítását.

Az Ambilight kikapcsolási módjának kiválasztása...

- 1 - Nyomja meg a  gombot, válassza ki a **Minden beállítás** lehetőséget, majd nyomja meg az **OK** gombot.
- 2 - Válassza az **Ambilight** lehetőséget, majd a menübe történő belépéshez nyomja meg a  (jobbra) gombot.
- 3 - Válassza a **Javított > TV kikapcsolása** lehetőséget, majd nyomja meg az **OK** gombot.
- 4 - Válasszon az **Elhalványodás kikapcsolása** és az **Azonnali kikapcsolás** lehetőségek közül.
- 5 - A menü bezárásához nyomja meg a  (balra) gombot, szükség esetén többször is.

---

### Lounge Light (Hangulatvilágítás) üzemmód

Amikor a TV-készülék készenléti üzemmódban van, az Ambilight funkció bekapcsolásával Lounge Light hatást hozhat létre a szobában.

A Lounge Light programozott hangulati színének kiválasztásához...

- 1 - Nyomja meg a  gombot, válassza ki a **Minden beállítás** lehetőséget, majd nyomja meg az **OK** gombot.

- 2 - Válassza az **Ambilight** lehetőséget, majd a menübe történő belépéshez nyomja meg a  (jobbra) gombot.
- 3 - Válassza a **Javított > Lounge Light** lehetőséget, majd nyomja meg az **OK** gombot.
- 4 - Válassza ki a kívánt hangulatot.
- 5 - A menü bezárásához nyomja meg a  (balra) gombot, szükség esetén többször is.

Ha a Philips TV Remote alkalmazás telepítve van az okostelefonjára vagy táblagépére, saját maga is beállíthat egy Lounge Light hangulati színrendet. A hangulatok listájában válassza a **TV Remote alkalmazást** a legújabb Lounge Light csomag használatához Lounge Light hangulatként. Ha a TV-készülék készenléti üzemmódban van, és az okostelefon vagy táblagép ugyanahhoz az otthoni hálózathoz csatlakozik, akkor az aktuális Lounge Light hangulatbeállítást a mobilkészülékén is módosíthatja.

---

### Lounge Light+hue

Ha telepítette az Ambilight+hue funkciót, akkor a hue izzók követhetik az Ambilight Lounge Light hangulatvilágítását. A Philips hue lámpák az egész szobára kiterjesztik a Lounge Lightot. A hue izzók bekapcsolnak, és automatikusan be vannak állítva, hogy kövessék a Lounge Lightot, amikor Ön konfigurálja az Ambilight+hue funkciót. Ha nem szeretné, hogy a hue izzók kövessék a Lounge Lightot, akkor kikapcsolhatja az izzókat.

A hue izzók kikapcsolása...

- 1 - Nyomja meg a  gombot, válassza ki a **Minden beállítás** lehetőséget, majd nyomja meg az **OK** gombot.
- 2 - Válassza az **Ambilight** lehetőséget, majd a menübe történő belépéshez nyomja meg a  (jobbra) gombot.
- 3 - Válassza a **Javított > Lounge Light+hue** lehetőséget, majd nyomja meg az **OK** gombot.
- 4 - Válassza a **Ki beállítást**.
- 5 - A menü bezárásához nyomja meg a  (balra) gombot, szükség esetén többször is.

---

## Ambilight + Hue

---

### Konfigurálás

A Konfigurálás funkcióval beállíthatja úgy a Philips színes izzókat, hogy kövessék az Ambilight színeit.

A Philips színes izzók beállítása...

- 1 - Nyomja meg a  gombot, válassza ki a **Minden beállítás** lehetőséget, majd nyomja meg az **OK** gombot.

- 2 - Válassza az **Ambilight** lehetőséget, majd a menübe történő belépéshez nyomja meg a ► (jobbra) gombot.
- 3 - Válassza az **Ambilight+hue > Konfigurálás** lehetőséget, majd nyomja meg az **OK** gombot.
- 4 - Válassza ki az **Indítás** lehetőséget.
- 5 - A menü bezárásához nyomja meg a ◀ (balra) gombot, szükség esetén többször is.

---

## Kikapcsolás

Az Ambilight+hue kikapcsolása...

- 1 - Nyomja meg a ⚙ gombot, válassza ki a **Minden beállítás** lehetőséget, majd nyomja meg az **OK** gombot.
- 2 - Válassza az **Ambilight** lehetőséget, majd a menübe történő belépéshez nyomja meg a ► (jobbra) gombot.
- 3 - Válassza az **Ambilight+hue > Kikapcsolás** lehetőséget, majd nyomja meg az **OK** gombot.
- 4 - Válassza a **Ki** opciót, majd nyomja meg az **OK** gombot.
- 5 - A menü bezárásához nyomja meg a ◀ (balra) gombot, szükség esetén többször is.

---

## Immerzió

A **Magával ragadó** élmény funkcióval megadhatja, hogy mennyire pontosan kövessék a Hue izzók az Ambilightot.

Az Ambilight+hue - **Magával ragadó** élmény beállítása...

- 1 - Nyomja meg a ⚙ gombot, válassza ki a **Minden beállítás** lehetőséget, majd nyomja meg az **OK** gombot.
- 2 - Válassza az **Ambilight** lehetőséget, majd a menübe történő belépéshez nyomja meg a ► (jobbra) gombot.
- 3 - Válassza az **Ambilight+hue > Magával ragadó élmény** lehetőséget, majd nyomja meg az **OK** gombot.
- 4 - Az érték módosításához használja a ▲ (fel) vagy ▼ (le) nyilat.
- 5 - A menü bezárásához nyomja meg a ◀ (balra) gombot, szükség esetén többször is.

---

## Konfiguráció megtekintése

A **Konfiguráció megtekintése** funkció segítségével megtekintheti az Ambilight+hue, a hálózat, a híd és az izzók aktuális beállítását.

Az Ambilight+hue konfiguráció megtekintése...

- 1 - Nyomja meg a ⚙ gombot, válassza ki a **Minden beállítás** lehetőséget, majd nyomja meg az **OK** gombot.
- 2 - Válassza az **Ambilight** lehetőséget, majd a menübe történő belépéshez nyomja meg a ► (jobbra) gombot.
- 3 - Válassza az **Ambilight+hue > Konfiguráció megtekintése** lehetőséget, majd nyomja meg az **OK** gombot.
- 4 - Válassza a **Ki** opciót, majd nyomja meg az **OK** gombot.
- 5 - A menü bezárásához nyomja meg a ◀ (balra) gombot, szükség esetén többször is.

---

## Konfiguráció visszaállítása

Az Ambilight+hue visszaállítása...

- 1 - Nyomja meg a ⚙ gombot, válassza ki a **Minden beállítás** lehetőséget, majd nyomja meg az **OK** gombot.
- 2 - Válassza az **Ambilight** lehetőséget, majd a menübe történő belépéshez nyomja meg a ► (jobbra) gombot.
- 3 - Válassza az **Ambilight+hue > Konfiguráció visszaállítása** lehetőséget, majd nyomja meg az **OK** gombot.
- 4 - A menü bezárásához nyomja meg a ◀ (balra) gombot, szükség esetén többször is.

---

## 15.4

# Eco beállítások

---

## Energiatakarékos

Az **Eco beállítások** 🌿 a környezetet védő TV-beállításokat jelentik.

### Energiatakarékos

Ha az **Energiatakarékos** beállítást választja, a TV automatikusan a **Képstílus – Normál** beállításra, a kép és Ambilight tekintetében leginkább energiatudatos beállításra vált át.

A TV-készülék **Energiatakarékos** beállításához...



- 1 - Nyomja meg a ⚙ gombot, válassza ki a **Minden beállítás** lehetőséget, majd nyomja meg az **OK** gombot.
- 2 - Válassza ki az **Eco beállítások** lehetőséget, majd a menübe történő belépéshez nyomja meg a ► (jobbra) gombot.
- 3 - Válassza az **Energiatakarékos** lehetőséget, ekkor a **Képstílus** automatikusan átáll a **Szabványos** beállításra.
- 4 - A menü bezárásához nyomja meg a ◀ (balra) gombot, szükség esetén többször is.

---

## Képernyő kikapcsolása

Ha zenét hallgat, akkor a képernyő kikapcsolásával energiát takaríthat meg.

Csak a TV-képernyő kikapcsolásához...

- 1 - Nyomja meg a  gombot, válassza ki a **Minden beállítás** lehetőséget, majd nyomja meg az **OK** gombot.
- 2 - Válassza ki az **Eco beállítások** lehetőséget, majd a menübe történő belépéshez nyomja meg a  (jobbra) gombot.
- 3 - Válassza a **Képernyő kikapcsolása** lehetőséget.
- 4 - A menü bezárásához nyomja meg a  (balra) gombot, szükség esetén többször is.





A képernyőt a távvezérlő bármelyik gombjának megnyomásával visszakapcsolhatja.

---

## Fényérzékelő

Energiamegtakarítási célból a beépített környezetifény-érzékelő csökkenti a TV-képernyő fényerejét, ha a környezeti fény mennyisége csökken. A beépített fényérzékelő a kép- és az Ambilight-beállításokat automatikusan a helyiség fényviszonyaihoz igazítja.

A fényérzékelő aktiválásához...

- 1 - Nyomja meg a  gombot, válassza ki a **Minden beállítás** lehetőséget, majd nyomja meg az **OK** gombot.
- 2 - Válassza ki az **Eco beállítások** lehetőséget, majd a menübe történő belépéshez nyomja meg a  (jobbra) gombot.
- 3 - Válassza a **Fényérzékelő** lehetőséget. A  ikon megjelenik a Fényérzékelő előtt, amikor az aktív.
- 4 - A menü bezárásához nyomja meg a  (balra) gombot, szükség esetén többször is.

---

## Időzítő kikapcsolása

Ha a TV-készülékre érkezik TV-jel, de Ön 4 órás időszakon keresztül nem nyomja meg a távvezérlő egyetlen gombját sem, akkor a TV-készülék automatikusan kikapcsol, hogy energiát takarítson meg. Továbbá, ha a TV-készülékre 10 percen át nem érkezik TV-jel, sem távvezérlő-parancs, a TV-készülék automatikusan kikapcsol.

Ha a TV-készüléket monitorként használja, illetve a TV-nézéshez digitális vevőegységet (beltéri egységet) használ, és nem használja a televízió távvezérlőjét, akkor kapcsolja ki az automatikus kikapcsolási funkciót.

A kikapcsolás-időzítő funkció kikapcsolása...

1 - Nyomja meg a  gombot, válassza ki a **Minden beállítás** lehetőséget, majd nyomja meg az **OK** gombot.

2 - Válassza ki az **Eco beállítások** lehetőséget, majd a menübe történő belépéshez nyomja meg a  (jobbra) gombot.

3 - Válassza a **Kikapcsolás-időzítő** lehetőséget. Kattintson a csúszka belsejére az érték módosításához. A **0 (Ki)** érték választásával kikapcsolja az automatikus kikapcsolás funkciót.

4 - A menü bezárásához nyomja meg a  (balra) gombot, szükség esetén többször is.

Ha aktív a Kikapcsolás-időzítő funkció, akkor a  ikon látható előtte.

---

15.5

## Általános beállítások





---

### EasyLink

---

#### Általános beállítások



Az EasyLink teljes kikapcsolásához...

- 1 - Nyomja meg a  gombot, válassza ki a **Minden beállítás** lehetőséget, majd nyomja meg az **OK** gombot.
- 2 - Válassza ki az **Általános beállítások** lehetőséget, majd a menübe történő belépéshez nyomja meg a  (jobbra) gombot.
- 3 - Válassza az **EasyLink** lehetőséget, nyomja meg a  (jobbra) gombot, majd az egy lépéssel történő előrelépéshez válassza a **EasyLink** lehetőséget.
- 4 - Válassza a **Ki** beállítást.
- 5 - A menü bezárásához nyomja meg a  (balra) gombot, szükség esetén többször is.

---

#### EasyLink távvezérlő

Az EasyLink távvezérlő kikapcsolásához...

- 1 - Nyomja meg a  gombot, válassza ki a **Minden beállítás** lehetőséget, majd nyomja meg az **OK** gombot.
- 2 - Válassza ki az **Általános beállítások** lehetőséget, majd a menübe történő belépéshez nyomja meg a  (jobbra) gombot.
- 3 - Válassza az **EasyLink > Easylink távvezérlő** lehetőséget, majd nyomja meg az **OK** gombot.
- 4 - Válassza a **Ki** beállítást.
- 5 - A menü bezárásához nyomja meg a  (balra) gombot, szükség esetén többször is.



---

## HDMI Ultra HD

Ez a TV képes az Ultra HD jelek megjelenítésére. Néhány típusú – HDMI-csatlakozással rendelkező – készülék nem ismeri fel az Ultra HD funkcióval rendelkező TV-készülékeket, így nem működik megfelelően, illetve torzítja a képet vagy a hangot. Ebben az esetben a készülék megfelelő működése érdekében olyan szintre állíthatja be a jelminőséget, amelyet a készülék kezelni tud. Ha a készülék nem használ Ultra HD jeleket, kikapcsolhatja az Ultra HD funkciót ehhez a HDMI csatlakozáshoz.

Az **UHD 4:4:4/4:2:2** beállítás az UHD YCbCr 4:4:4 / 4:2:2 jelek használatát teszi lehetővé. Az **UHD 4:2:0** beállítás az UHD YCbCr 4:2:0 jelek használatát teszi lehetővé.



A jelminőség beállításához...

- 1 - Nyomja meg a  gombot, válassza ki a **Minden beállítás** lehetőséget, majd nyomja meg az **OK** gombot.
- 2 - Válassza ki az **Általános beállítások** lehetőséget, majd a menübe történő belépéshez nyomja meg a  (jobbra) gombot.
- 3 - Válassza a **Javított > HDMI Ultra HD** lehetőséget, majd nyomja meg az **OK** gombot.
- 4 - Válassza az **UHD 4:4:4/4:2:2**, az **UHD 4:2:0** vagy az **UHD ki** lehetőséget, majd nyomja meg az **OK** gombot.
- 5 - A menü bezárásához nyomja meg a  (balra) gombot, szükség esetén többször is.

---

## Android beállítások

Lépjen be az Android beállítások menübe az Android alkalmazások beállításainak megtekintéséhez vagy módosításához.

- 1 - Nyomja meg a  gombot, válassza ki a **Minden beállítás** lehetőséget, majd nyomja meg az **OK** gombot.
- 2 - Válassza ki az **Általános beállítások** lehetőséget, majd a menübe történő belépéshez nyomja meg a  (jobbra) gombot.
- 3 - Válassza az **Android beállítások** lehetőséget, majd nyomja meg az **OK** gombot.
- 4 - A menü bezárásához nyomja meg a  **BACK** gombot, ha szükséges.

---

## USB-s merevlemez

USB-s merevlemez telepítése és formázása...

- 1 - Nyomja meg a  gombot, válassza ki a **Minden beállítás** lehetőséget, majd nyomja meg az **OK** gombot.
- 2 - Válassza ki az **Általános beállítások** lehetőséget,

majd a menübe történő belépéshez nyomja meg a  (jobbra) gombot.

3 - Válassza az **USB-s merevlemez** lehetőséget, majd nyomja meg az **OK** gombot.

4 - Válassza az **Indítás** lehetőséget, majd kövesse a képernyőn megjelenő utasításokat.

5 - A menü bezárásához nyomja meg a  (balra) gombot, szükség esetén többször is.

---

## Philips logó fényereje

A TV-készülék elején látható Philips logó kikapcsolható, vagy beállítható annak a fényereje.



Módosítás vagy kikapcsolás...

- 1 - Nyomja meg a  gombot, válassza ki a **Minden beállítás** lehetőséget, majd nyomja meg az **OK** gombot.
- 2 - Válassza ki az **Általános beállítások** lehetőséget, majd a menübe történő belépéshez nyomja meg a  (jobbra) gombot.
- 3 - Válassza a **Philips logó fényereje** lehetőséget, majd a menübe történő belépéshez nyomja meg a  (jobbra) gombot.
- 4 - Válasszon a **Minimum**, **Közepes** és **Maximum** lehetőségek közül, vagy a logó világításának lekapcsolásához válassza a **Ki** lehetőséget, majd nyomja meg az **OK** gombot.
- 5 - A menü bezárásához nyomja meg a  (balra) gombot, szükség esetén többször is.

---

## Távvezérlő billentyűzet

A billentyűzet beállítása Azerty kiosztásra...

- 1 - Nyomja meg a  gombot, válassza ki a **Minden beállítás** lehetőséget, majd nyomja meg az **OK** gombot.
- 2 - Válassza ki az **Általános beállítások** lehetőséget, majd a menübe történő belépéshez nyomja meg a  (jobbra) gombot.
- 3 - Válassza a **Távvezérlő billentyűzet** lehetőséget, majd nyomja meg az **OK** gombot.
- 4 - Válassza az **Azerty** vagy a **Qwerty** lehetőséget, majd nyomja meg az **OK** gombot.
- 5 - A menü bezárásához nyomja meg a  (balra) gombot, szükség esetén többször is.

---

## USB billentyűzet beállításai

Az USB billentyűzet telepítéséhez csatlakoztassa a TV-készüléket, és csatlakoztassa az USB billentyűzetet a TV-készüléken lévő **USB** csatlakozók egyikéhez. Amikor a készülék első alkalommal felismeri a billentyűzetet, kiválaszthatja és tesztelheti a kívánt billentyűzetkiosztást. Ha cirill vagy görög

billentyűzetet ad meg első opcióként, másodikként választhat latin elrendezést is.

Billentyűzetkiosztás-beállítás módosítása, ha már ki van választva egy kiosztás...

1 - Nyomja meg a  gombot, válassza ki a **Minden beállítás** lehetőséget, majd nyomja meg az **OK** gombot.

2 - Válassza ki az **Általános beállítások** lehetőséget, majd a menübe történő belépéshez nyomja meg a  (jobbra) gombot.

3 - Válassza az **USB billentyűzet beállításai** lehetőséget, majd a billentyűzet beállításának elindításához nyomja meg az **OK** gombot.

---

## HbbTV

Ha egy TV-csatorna HbbTV oldalakat kínál, az oldalak megtekintéséhez először be kell kapcsolnia a HbbTV-t a TV-beállításoknál.

1 - Nyomja meg a  gombot, válassza ki a **Minden beállítás** lehetőséget, majd nyomja meg az **OK** gombot.

2 - Válassza ki az **Általános beállítások** lehetőséget, majd a menübe történő belépéshez nyomja meg a  (jobbra) gombot.

3 - Válassza a **HbbTV** lehetőséget, majd nyomja meg az **OK** gombot.

4 - A **Be** és a **Ki** beállítások között választhat.

5 - A menü bezárásához nyomja meg a  (balra) gombot, szükség esetén többször is.

Ha egy bizonyos csatornán nem szeretne hozzáférést a HbbTV oldalakhoz, akkor blokkolhatja a HbbTV oldalakat csak az adott csatornára vonatkozóan.

1 - Hangoljon arra a csatornára, amelynek a HbbTV oldalait blokkolni szeretné.

2 - Nyomja meg az  **OPTIONS** gombot, és válassza a **HBB TV ezen a csatornán** lehetőséget, majd nyomja meg az **OK** gombot.

3 - Válassza a **Ki** opciót, majd nyomja meg az **OK** gombot.

---

## Kikapcsolás-időzítő

A kikapcsolás-időzítő funkció kikapcsolása...

1 - Nyomja meg a  gombot, válassza ki a **Minden beállítás** lehetőséget, majd nyomja meg az **OK** gombot.

2 - Válassza ki az **Eco beállítások** lehetőséget, majd a menübe történő belépéshez nyomja meg a  (jobbra) gombot.

3 - Válassza a **Kikapcsolás-időzítő** lehetőséget. Kattintson a csúszka belsejére az érték módosításához. A **0 (Ki)** érték választásával kikapcsolja az automatikus kikapcsolás funkciót.

4 - A menü bezárásához nyomja meg a  (balra) gombot, szükség esetén többször is.

Ha aktív a **Kikapcsolás-időzítő** funkció, akkor a  ikon látható előtte.

---

## Otthon vagy bolt

Ha a TV-készülék üzletben van kiállítva, beállíthatja a készüléket úgy, hogy a bolt reklámcsíkját jelenítse meg. A **Képstílus** értéke automatikusan **Élénk** lesz. A **Kikapcsolási időzítő** funkció ki van kapcsolva.

A TV-készülék beállítása Bolti helyre...

1 - Nyomja meg a  gombot, válassza ki a **Minden beállítás** lehetőséget, majd nyomja meg az **OK** gombot.

2 - Válassza ki az **Általános beállítások** lehetőséget, majd a menübe történő belépéshez nyomja meg a  (jobbra) gombot.

3 - Válassza a **Hely > Bolt** lehetőséget, majd nyomja meg az **OK** gombot.

4 - A menü bezárásához nyomja meg a  (balra) gombot, szükség esetén többször is.

Ha a TV-készüléket otthon használja, akkor Otthoni helyre állítsa be.

---

## Bolti konfiguráció

Ha a TV **Bolt** üzemmódra van állítva, akkor beállítható a hozzáférés egy megadott bemutatóhoz, áruházi használatra.

1 - Nyomja meg a  gombot, válassza ki a **Minden beállítás** lehetőséget, majd nyomja meg az **OK** gombot.

2 - Válassza ki az **Általános beállítások** lehetőséget, majd a menübe történő belépéshez nyomja meg a  (jobbra) gombot.

3 - Válassza a **Bolti konfiguráció** lehetőséget, majd a menübe történő belépéshez nyomja meg a  (jobbra) gombot.

4 - Válassza a **Ki** lehetőséget, vagy az áruházi bemutatóhoz a **Reklámbanner** lehetőséget

5 - A menü bezárásához nyomja meg a  (balra) gombot, szükség esetén többször is.

---

## TV elhelyezése

Az első telepítés részeként ennek a beállításnak az értéke: **TV-állványon** opció vagy **Falra szerelt** opció. Amennyiben azóta módosította a TV elhelyezését, akkor módosítsa ezt a beállítást annak megfelelően, hogy a hangvisszaadás a lehető legjobb legyen.



1 - Nyomja meg a  gombot, válassza ki a **Minden beállítás** lehetőséget, majd nyomja meg az **OK** gombot.

2 - Válassza ki az **Általános beállítások** lehetőséget, majd a menübe történő belépéshez nyomja meg a  (jobbra) gombot.

3 - Válassza a **TV elhelyezése** lehetőséget, majd nyomja meg az **OK** gombot.

4 - Válassza a **TV-állványon** vagy **A falon** lehetőséget.

5 - A menü bezárásához nyomja meg a  (balra) gombot, szükség esetén többször is.

---

## TV-műsorfüzet

További információkért nyomja meg a  **Kulcsszavak** gombot, és keresse a **TV-műsorfüzet**, **adatok és információk** témakört.

---

## Csaternalogók

Egyes országokban a TV képes csaternalogót megjeleníteni.

Ha nem szeretné látni ezeket a logókat, kikapcsolhatja őket.

A logók kikapcsolásához...

1 - Nyomja meg a  gombot, válassza ki a **Minden beállítás** lehetőséget, majd nyomja meg az **OK** gombot.

2 - Válassza a **Csatorna logók** lehetőséget, majd a menübe történő belépéshez nyomja meg a  (jobbra) gombot.

3 - Válassza a **Ki** lehetőséget, majd nyomja meg az **OK** gombot.

4 - A menü bezárásához nyomja meg a  (balra) gombot, szükség esetén többször is.

---

## Gyári beállítások

Visszaállíthatja a TV-készüléket az eredeti TV-beállításokra (a gyári beállításokra) a kép, a hang és az Ambientlight tekintetében.

Visszaállításhoz az eredeti beállításokra...

1 - Nyomja meg a  gombot, válassza ki a **Minden beállítás** lehetőséget, majd nyomja meg az **OK** gombot.

2 - Válassza ki az **Általános beállítások** lehetőséget, majd a menübe történő belépéshez nyomja meg a  (jobbra) gombot.

3 - Válassza a **Gyári beállítások** lehetőséget, majd nyomja meg az **OK** gombot.

4 - A menü bezárásához nyomja meg a  (balra) gombot, szükség esetén többször is.

---

## Gyermekzár

---

### Szülői besorolás

Minimális kor beállítása korhatárhoz kötött műsorok megtekintéséhez...

1 - Nyomja meg a  gombot, válassza ki a **Minden beállítás** lehetőséget, majd nyomja meg az **OK** gombot.

2 - Válassza ki az **Általános beállítások** lehetőséget, majd a menübe történő belépéshez nyomja meg a  (jobbra) gombot.

3 - Válassza a **Gyermekzár > Szülői besorolás** lehetőséget, majd válasszon a listából egy kort.

4 - A menü bezárásához nyomja meg a  (balra) gombot, szükség esetén többször is.

---

### Alk. zár

Az Alkalmazástár gyermekek számára nem megfelelő alkalmazásainak lezárása...

1 - Nyomja meg a  gombot, válassza ki a **Minden beállítás** lehetőséget, majd nyomja meg az **OK** gombot.

2 - Válassza ki az **Általános beállítások** lehetőséget, majd a menübe történő belépéshez nyomja meg a  (jobbra) gombot.

3 - Válassza a **Gyermekzár > Alk. zár** lehetőséget, majd nyomja meg az **OK** gombot.

4 - Válassza a **Be** vagy a **Ki** lehetőséget, majd nyomja meg az **OK** gombot.

5 - A menü bezárásához nyomja meg a  (balra) gombot, szükség esetén többször is.

---

### Kódbeállítás / Kód módosítása

A Gyermekzár PIN-kódja csatornák vagy műsorok lezárására vagy a zárolásuk feloldására szolgál.

A lezárási kód beállítása vagy az aktuális kód módosítása...

1 - Nyomja meg a  gombot, válassza ki a **Minden beállítás** lehetőséget, majd nyomja meg az **OK** gombot.

2 - Válassza ki az **Általános beállítások** lehetőséget, majd a menübe történő belépéshez nyomja meg a  (jobbra) gombot.

3 - Válassza a **Gyermekzár > Kódbeállítás vagy Kód módosítása** lehetőséget, majd nyomja meg az **OK** gombot.

4 - Adjon meg egy tetszőleges 4-számjegyű kódot. Ha már beállította a gyermekzár kódját, adja meg az aktuális kódot, majd kétszer az újat.

5 - A menü bezárásához nyomja meg a  (balra) gombot, szükség esetén többször is.

Az új kód beállítása ezzel megtörtént.

### Elfelejtette a gyermekzár PIN-kódját?

Ha elfelejtette a PIN-kódot, felülírhatja az aktuális kódot, és megadhat egy újat.

1 - Nyomja meg a  gombot, válassza ki a **Minden beállítás** lehetőséget, majd nyomja meg az **OK** gombot.

2 - Válassza ki az **Általános beállítások** lehetőséget, majd a menübe történő belépéshez nyomja meg a **▶** (jobbra) gombot.

3 - Válassza a **Gyermekzár > Kód módosítása** lehetőséget, majd nyomja meg az **OK** gombot.

4 - Adja meg a **8888** felülíró kódot.

5 - Most adja meg a gyermekzár új PIN-kódját, és írja be újra a megerősítéshez.

6 - A menü bezárásához nyomja meg a **◀** (balra) gombot, szükség esetén többször is.

Az új kód beállítása ezzel megtörtént.

---

## TV hangolása

Újra elvégezheti a TV teljes beállítását. A TV teljesen újra van telepítve.

Teljes TV-telepítés megismétléséhez...

1 - Nyomja meg a  gombot, válassza ki a **Minden beállítás** lehetőséget, majd nyomja meg az **OK** gombot.

2 - Válassza az **Általános beállítások**, majd a **TV újrahangolása** lehetőséget.

3 - Kövesse a képernyőn megjelenő utasításokat. A telepítés több percet is igénybe vehet.

---

15.6

## Óra, régió és nyelv

### A menü nyelve

A TV-készüléken megjelenő menük és üzenetek nyelvének módosítása...

1 - Nyomja meg a  gombot, válassza ki a **Minden beállítás** lehetőséget, majd nyomja meg az **OK** gombot.

2 - Válassza ki az **Általános beállítások** lehetőséget, majd a menübe történő belépéshez nyomja meg a **▶** (jobbra) gombot.

3 - Válassza a **Nyelv > A menü nyelve** lehetőséget, majd kattintson az **OK** gombra.

4 - Válassza ki a kívánt nyelvet.

5 - A menü bezárásához nyomja meg a **◀** (balra) gombot, szükség esetén többször is.

---

## Nyelvi beállítások

### Beszédnyelv beállítások

A digitális TV-csatornák képesek a műsorokat az eredeti nyelvtől eltérő nyelvű beszéddel is sugározni. Megadhatja a kívánt elsődleges és másodlagos beszédnyelvet. Ha e nyelvek valamelyikén van elérhető hangsáv, a TV átkapcsol arra.

Ha egyik kívánt nyelv sem érhető el, újat választhat a rendelkezésre álló beszédnyelvek közül.

Az elsődleges és másodlagos beszédnyelv beállítása...

1 - Nyomja meg a  gombot, válassza ki a **Minden beállítás** lehetőséget, majd nyomja meg az **OK** gombot.

2 - Válassza az **Általános beállítások** lehetőséget, majd a menübe történő belépéshez nyomja meg a **▶** (jobbra) gombot.

3 - Válassza a **Nyelvek > Elsődleges hang** vagy **Másodlagos hang** lehetőséget, majd nyomja meg az **OK** gombot.

4 - Válassza ki a kívánt nyelvet.

5 - A menü bezárásához nyomja meg a **◀** (balra) gombot, szükség esetén többször is.

Beszéd nyelvének kiválasztása, ha egyik kívánt nyelv sem érhető el...

1 - Nyomja meg az  **OPTIONS** gombot.

2 - Válassza a **Beszédnyelv** lehetőséget, majd kattintson az ideiglenesen használni kívánt beszédnyelvre.

---

### Feliratok

#### Bekapcsolás

A feliratok bekapcsolásához nyomja meg a **SUBTITLE** gombot.

A feliratokat **Be**, **Ki** vagy **Némítás közben bekapcsolva** állapotra állíthatja be.

Vagy ha meg szeretné jeleníteni a feliratokat, amikor a sugárzott műsor nem az Ön nyelvén – a TV számára beállított nyelven – jelenik meg, akkor válassza az **Automatikus** beállítást. Ez a beállítás megjeleníti a feliratokat akkor is, amikor a hangot elnémítja.

---

#### Felirat nyelvének beállításai

A digitális csatornák több nyelven kínálhatnak feliratokat a műsorokhoz. Megadhatja a kívánt elsődleges és másodlagos feliratnyelvet. Ha e nyelveken elérhető feliratok, a TV-készülék megjeleníti a kiválasztott feliratokat.

Ha egyik kívánt nyelv sem érhető el, újat választhat a

rendelkezésre álló feliratnyelvek közül.

Az elsődleges és másodlagos feliratnyelv beállítása...

1 - Nyomja meg a  gombot, válassza ki a **Minden beállítás** lehetőséget, majd nyomja meg az **OK** gombot.

2 - Válassza ki az **Általános beállítások** lehetőséget, majd a menübe történő belépéshez nyomja meg a  (jobbra) gombot.

3 - Válassza a **Nyelvek > Elsődleges felirat** vagy **Másodlagos felirat** lehetőséget, majd nyomja meg az **OK** gombot.

4 - Válassza ki a kívánt nyelvet.

5 - A menü bezárásához nyomja meg a  (balra) gombot, szükség esetén többször is.

Felirat nyelvének kiválasztása, ha egyik kívánt nyelv sem érhető el...

1 - Nyomja meg az  **OPTIONS** gombot.

2 - Kattintson a **Felirat nyelve** lehetőségre, majd kattintson az ideiglenesen használni kívánt nyelvre.

---

## Teletextes feliratok

Ha analóg csatornát néz, minden csatornánál manuálisan kell beállítania, hogy a feliratok elérhetőek legyenek.

1 - Kapcsoljon az adott csatornára, és nyomja meg a **TEXT** gombot a teletext megnyitásához.

2 - Írja be a feliratok oldalszámát. Ez jellemzően a **888**. oldal.

3 - A teletext bezárásához nyomja meg újra a **TEXT** gombot.

Ha ezen analóg csatorna nézése közben a **Felirat** menüben a **Be** beállítást adja meg, megjelennek az elérhető feliratok.

Annak kiderítéséhez, hogy az adott csatorna analóg vagy digitális-e, kapcsoljon a csatornára, és nyissa meg a **Csatornainformáció** lehetőséget az  **OPTIONS** helyen.

---

## Text / Teletext nyelvek

---

### Teletext oldalak

A Teletext funkció TV-csatornák nézése közben történő megnyitásához nyomja meg a **TEXT** gombot.

A teletext oldalak bezárásához nyomja meg ismét a **TEXT** gombot.

### Teletext oldal kiválasztása

Oldal kiválasztásához . . .

1 - Írja be az oldalszámot a számgombokkal.



2 - A navigációhoz használja a nyílombokat.

3 - A képernyő alsó részén látható színekódos elemek

kiválasztásához nyomja meg a megfelelő színes gombot.

### Teletext aloldalak

Egy teletext oldalhoz több aloldal tartozhat. Az aloldalak száma egy sávban látható a főoldal mellett.

Aloldal kiválasztásához nyomja meg a  vagy  gombot.

### T.O.P. teletext oldalak

Egyes műsorsugárzóknál elérhető a T.O.P. teletext megnyitása.



T.O.P. Teletext oldalak teletexten történő megnyitásához nyomja meg

az  **OPTIONS** gombot, és válassza a **T.O.P. áttekintése** lehetőséget.

### Kedvenc oldalak

A TV-készülék listába menti a legutóbb megnyitott 10 teletext oldalt. Ezeket könnyűszerrel újra megnyithatja a Kedvenc teletext oldalak oszlopban.

1 - A teletexten válassza ki a képernyő bal felső sarkában található csillagot a kedvenc oldalak oszlopának megjelenítéséhez.

2 - Nyomja meg a  (le) vagy  (fel) gombot az oldalszám kiválasztásához, majd nyomja meg az **OK** gombot az oldal megnyitásához.

A lista a **Kedvenc oldalak** törlése opcióval törölhető.

### Keresés a teletextben

Kijelölhet egy szót, és rákereshet a teletexten a szó összes előfordulására.

1 - Válasszon egy teletextoldalt, és nyomja meg az **OK** gombot.

2 - Válasszon ki egy szót vagy egy számot a nyílombok segítségével.

3 - Nyomja meg ismét az **OK** gombot, és ekkor a rendszer azonnal az adott szó vagy szám következő előfordulására ugrik.

4 - Az **OK** gomb újabb megnyomásával így haladhat előre az előfordulások sorában.



5 - A keresés leállításához tartsa lenyomva a  (fel) gombot addig, amíg a kijelölés meg nem szűnik.

### Teletext szolgáltatás csatlakoztatott eszközről

A TV-csatornák vételére képes eszközök némelyike teletext funkciót is kínál.

Teletext megnyitásához csatlakoztatott eszközről . . .

1 - Nyomja meg a  gombot válassza ki az eszközt, majd nyomja meg az **OK** gombot.

2 - Miközben valamelyik csatornát nézi az eszközön, nyomja meg az  **OPTIONS** gombot, válassza a **Készülékbillentyűk megjelenítése** lehetőséget, és nyomja meg a  gombot, majd az **OK** gombot.

3 - A készülékbillentyűk elrejtéséhez nyomja meg a  **BACK** gombot.

4 - A teletext szolgáltatás bezárásához nyomja meg újra a  **BACK** gombot.

## Digital Text (csak az Egyesült Királyságban)

Egyes digitális műsorszolgáltatók külön Digital Text funkciót vagy interaktív TV-szolgáltatást kínálnak digitális TV-csatornáikon. Ezek a szolgáltatások a normál teletexthez hasonlóan kezelhetők, vagyis a számgombokkal, a színes gombokkal és a nyílombokkal választhatók ki a kívánt opciók.

A Digital Text bezárásához nyomja meg a  BACK gombot.

---

## Teletext beállítások

A teletext szolgáltatásban az  OPTIONS megnyomásával az alábbiakat választhatja ki...

- Oldal kimerevítése

Az aloldalak automatikus pörgetésének leállítása.

- Osztott képernyő/Teljes képernyő

A TV-csatorna és a teletext párhuzamos megjelenítése.

- T.O.P. áttekintése

T.O.P. teletext megnyitása.

- Nagyítás

A teletext oldal kinagyítása a kényelmesebb olvashatóság érdekében.

- Kimutatás

Egy adott oldal rejtett információinak megjelenítése.

- Aloldal-forgatás

Aloldalak megtekintése, amennyiben vannak ilyenek.

- Nyelv

A teletext által használt karaktercsoport átváltása a megfelelő megjelenítés érdekében.

- Teletext 2.5

Teletext 2.5 aktiválása a szebb színek és fejlettebb grafika érdekében.

---

## Teletext beállítása

### Teletext nyelve

Egyes digitális TV-szolgáltatók több nyelven kínálják teletextes szolgáltatásaikat.

A teletext elsődleges és másodlagos nyelvének beállításához . . .

1 - Nyomja meg a  gombot, válassza ki a **Minden beállítás** lehetőséget, majd nyomja meg az **OK** gombot.

2 - Válassza ki az **Általános beállítások** lehetőséget, majd a menübe történő belépéshez nyomja meg a  (jobbra) gombot.

3 - Válassza a **Nyelv > Elsődleges teletext** vagy **Másodlagos teletext** lehetőséget, majd nyomja meg az **OK** gombot.

4 - Válassza ki a kívánt teletextnyelveket.

5 - A menü bezárásához nyomja meg a  (balra) gombot, szükség esetén többször is.

## Teletext 2.5

Az esetlegesen rendelkezésre álló Teletext 2.5 több színt és jobb grafikát kínál. A Teletext 2.5 szabványos gyári beállításként van aktiválva.

A Teletext 2.5 kikapcsolása...

1 - Nyomja meg a **TEXT** gombot.

2 - A képernyőn megnyitva lévő teletext szolgáltatás mellett nyomja meg az  **OPTIONS** gombot.

3 - Válassza a **Teletext 2.5 > Ki** lehetőséget.

4 - A menü bezárásához nyomja meg

a  (balra) gombot, szükség esetén többször is.

---

## Óra

---

### Dátum és idő

#### Automatikus

Ha szeretné megtudni, mennyi az idő, nyomja meg a  gombot. A **Főmenü** mindig megmutatja a pontos időt.

Egyes országokban a digitális adók nem sugároznak UTC-információt (egyezményes koordinált világidő). Ezért a téliről nyári időszámításra való átállást a rendszer figyelmen kívül hagyhatja, és a TV-készülék téves időt jelezhet.

Ha a TV-műsorkalauzban ütemezett műsorokat rögzít, nem javasoljuk a dátum és az idő kézi módosítását. Egyes országokban, egyes hálózati szolgáltatóknál az **Óra** beállítás a helytelen óra-beállítás elkerülése érdekében rejtve van.

A TV-készülék órájának automatikus beállítása...

1 - Nyomja meg a  gombot, válassza ki a **Minden beállítás** lehetőséget, majd nyomja meg az **OK** gombot.

2 - Válassza ki az **Általános beállítások** lehetőséget, majd a menübe történő belépéshez nyomja meg a  (jobbra) gombot.

3 - Válassza az **Óra > Automatikus óra-beállítás** üzemmód lehetőséget, majd válassza az **Országfüggő** lehetőséget.

4 - Válassza ki a **Nyári időszámítás** beállítást, és adja meg a megfelelő értéket.

5 - A menü bezárásához nyomja meg

a  (balra) gombot, szükség esetén többször is.

---

### Kézi

A TV órájának kézi beállításához...

1 - Nyomja meg a  gombot, válassza ki a **Minden beállítás** lehetőséget, majd nyomja meg az **OK** gombot.

2 - Válassza ki az **Általános beállítások** lehetőséget, majd a menübe történő belépéshez nyomja meg

- a ► (jobbra) gombot.  
3 - Válassza az Óra > Automatikus órabeállítás üzemmód lehetőséget, majd válassza a Kézi lehetőséget.  
4 - A beállításhoz válassza ki a Dátum és Idő lehetőséget.  
5 - A menü bezárásához nyomja meg a ◀ (balra) gombot, szükség esetén többször is.

---

## Időzóna

Az időzóna beállításához...

- 1 - Nyomja meg a ⚙ gombot, válassza ki a Minden beállítás lehetőséget, majd nyomja meg az OK gombot.
- 2 - Válassza ki az Általános beállítások lehetőséget, majd a menübe történő belépéshez nyomja meg a ► (jobbra) gombot.
- 3 - Válassza az Óra > Időzóna lehetőséget, majd nyomja meg az OK gombot.
- 4 - Válassza ki az egyik időzónát.
- 5 - A menü bezárásához nyomja meg a ◀ (balra) gombot, szükség esetén többször is.

---

## Időzített kikapcsoló

Az Időzített kikapcsoló segítségével a TV-készüléket az előre megadott idő elteltével automatikusan készenléti üzemmódba kapcsolhatja.

Az időzített kikapcsoló beállításához...

- 1 - Nyomja meg a ⚙ gombot, válassza ki a Minden beállítás lehetőséget, majd nyomja meg az OK gombot.
- 2 - Válassza ki az Általános beállítások lehetőséget, majd a menübe történő belépéshez nyomja meg a ► (jobbra) gombot.
- 3 - Válassza ki az Időzített kikapcsoló gombot, majd nyomja meg a ► (jobbra) gombot. A csúszka segítségével 5 perces lépésekben max. 180 percre állíthatja be az időt. Az időzített kikapcsolót a 0 érték megadásával lehet kikapcsolni. A TV-készüléket korábban is kikapcsolhatja, vagy a visszaszámlálás alatt visszaállíthatja az időtartamot.
- 4 - A menü bezárásához nyomja meg a ◀ (balra) gombot, szükség esetén többször is.

---

15.7

## Univerzális hozzáférés

---

## Bekapcsolás

Ha az Univerzális hozzáférés funkció be van kapcsolva, akkor a TV-készülék készen áll a siket, hallássérült, vak vagy látássérült személyek általi használatra.

### Bekapcsolás

Ha telepítéskor nem kapcsolta be az Univerzális hozzáférés funkciót, ezt bármikor megteheti az Univerzális hozzáférés menüben. Az Elérhetőség funkció bekapcsolása...

- 1 - Nyomja meg a ⚙ gombot, válassza ki a Minden beállítás lehetőséget, majd nyomja meg az OK gombot.
- 2 - Válassza az Univerzális hozzáférés lehetőséget, majd a menübe történő belépéshez nyomja meg a ► (jobbra) gombot.
- 3 - Az egy lépéssel történő továbblépéshez válassza az Univerzális hozzáférés lehetőséget.
- 4 - Válassza a Be lehetőséget, majd nyomja meg az OK gombot.
- 5 - A menü bezárásához nyomja meg a ◀ (balra) gombot, szükség esetén többször is.

Ha bekapcsolta az Univerzális hozzáférés funkciót, az Univerzális hozzáférés opció megjelenik az Opciók menüben.

---

## Hallássérült

Egyes digitális TV-csatornák speciális hangsávokat és feliratokat is biztosítanak a hallássérültek vagy siketek számára. Ha a Hallássérült funkció be van kapcsolva, a TV-készülék automatikusan kiválasztja a hallássérültek számára biztosított speciális hangsávokat és feliratokat, ha vannak ilyenek. A Hallássérült funkció bekapcsolásához először be kell kapcsolnia az Univerzális hozzáférés opciót.

A Hallássérült módra történő átkapcsoláshoz...

- 1 - Nyomja meg a ⚙ gombot, válassza ki a Minden beállítás lehetőséget, majd nyomja meg az OK gombot.
- 2 - Válassza az Univerzális hozzáférés lehetőséget, majd a menübe történő belépéshez nyomja meg a ► (jobbra) gombot.
- 3 - Válassza a Hallássérült lehetőséget, majd a menübe történő belépéshez nyomja meg a ► (jobbra) gombot.
- 4 - Válassza a Be lehetőséget, majd nyomja meg az OK gombot.
- 5 - A menü bezárásához nyomja meg a ◀ (balra) gombot, szükség esetén többször is.

A Hallássérült funkció TV-nézés közben történő bekapcsolásához...

- 1 - TV-nézés közben nyomja meg

az **≡** **OPTIONS** gombot, válasza az **Univerzális hozzáférés** elemet, majd nyomja meg az **OK** gombot.

2 - Válassza a **Hallássérült** lehetőséget, majd a **Be** lehetőséget.

Ha ellenőrizni szeretné, hogy elérhető-e hangsáv hallássérültek számára, nyomja meg az **≡** **OPTIONS** gombot, válasza a **Beszédnyelv** lehetőséget, és keressen **⦿+** ikonnal jelzett hangsvótot.

Ha az **Elérhetőség** nem jelenik meg az **Opciók** menüben, akkor az **Univerzális hozzáférés** opció a **Beállítás** menüben kapcsolható be.

---

## Hangleírás

---

### Bekapcsolás

A digitális TV-csatornák speciális hangkommentárt sugározhatnak, amelyben elmondják, hogy mi történik éppen a képernyőn.

A csökkent látóképességűeknek készült hang és effektusok beállításához először be kell kapcsolni a **Hang leírása** opciót.

A **Hang leírása** opció bekapcsolásához az **Univerzális hozzáférés** funkciónak is bekapcsolt állapotban kell lennie a **Beállítás** menüben.

A **Hang leírása** beállítás esetén a normál hangcsatorna kiegészül a narrátor kommentárjával. A kommentár bekapcsolásához (ha elérhető)...

A **Hang leírása** funkció bekapcsolásához...

1 - Nyomja meg a **⚙** gombot, válasza ki a **Minden beállítás** lehetőséget, majd nyomja meg az **OK** gombot.

2 - Válassza az **Univerzális hozzáférés** lehetőséget, majd a menübe történő belépéshez nyomja meg a **▶** (jobbra) gombot.

3 - Válassza ki a **Hang leírása** lehetőséget, majd a menübe történő belépéshez nyomja meg a **▶** (jobbra) gombot.

4 - Az egy lépéssel történő továbblépéshez válassza a **Hang leírása** lehetőséget

5 - Válassza a **Be** lehetőséget, majd nyomja meg az **OK** gombot.

6 - A menü bezárásához nyomja meg a **◀** (balra) gombot, szükség esetén többször is.

A **Hang leírása** funkció TV-nézés közben történő bekapcsolásához...

1 - TV-nézés közben nyomja meg az **≡** **OPTIONS** gombot, válasza az **Univerzális hozzáférés** elemet, majd nyomja meg az **OK** gombot.

2 - Válassza a **Hang leírása** lehetőséget, majd a **Be** opciót.

Ellenőrizze, hogy rendelkezésre áll-e hangkommentár.

Az **Opciók** menüben válassza az **Beszédnyelv** lehetőséget, és keressen **⦿+** jelzésű beszédnyelvet.

---

### Kevert hangerő

Lehetőség van a normál hang hangerejének a hangkommentárral való keverésére.

A hangerő keverése...

1 - Nyomja meg a **⚙** gombot, válasza ki a **Minden beállítás** lehetőséget, majd nyomja meg az **OK** gombot.

2 - Válassza az **Univerzális hozzáférés** lehetőséget, majd a menübe történő belépéshez nyomja meg a **▶** (jobbra) gombot.

3 - Válassza a **Hang leírása > Kevert hangerő** lehetőséget, majd nyomja meg az **OK** gombot.

4 - Az érték módosításához használja a **▲** (fel) vagy **▼** (le) nyilat.

5 - A menü bezárásához nyomja meg a **◀** (balra) gombot, szükség esetén többször is.

Ha rendelkezésre áll a beszédnyelv a hozzáadott hangkommentárral, akkor ez a beállítás is megtalálható az **≡** **OPTIONS > Univerzális hozzáférés > Kevert hangerő** alatt.

---

### Hanghatás

Bizonyos hangkommentárokhoz extra hanghatások társulhatnak, mint például sztereó vagy elhalkuló hang.

A **Hanghatások** bekapcsolása (ha elérhető)...

1 - Nyomja meg a **⚙** gombot, válasza ki a **Minden beállítás** lehetőséget, majd nyomja meg az **OK** gombot.

2 - Válassza az **Univerzális hozzáférés** lehetőséget, majd a menübe történő belépéshez nyomja meg a **▶** (jobbra) gombot.

3 - Válassza a **Hang leírása > Hanghatások** lehetőséget, majd nyomja meg az **OK** gombot.

4 - A menü bezárásához nyomja meg a **◀** (balra) gombot, szükség esetén többször is.

---

### Beszéd

A hangkommentár a kiejtett szavakhoz tartozó feliratot is tartalmazhat.

A felirat bekapcsolásához (ha elérhető) . . .

1 - Nyomja meg a **⚙** gombot, válasza ki a **Minden beállítás** lehetőséget, majd nyomja meg az **OK** gombot.

2 - Válassza az **Univerzális hozzáférés** lehetőséget,

majd a menübe történő belépéshez nyomja meg a ► (jobbra) gombot.  
3 - Válassza a **Hang leírása > Beszéd** lehetőséget, majd nyomja meg az OK gombot.  
4 - Válassza a **Leíró** vagy a **Feliratok** elemet, majd nyomja meg az OK gombot.  
5 - A menü bezárásához nyomja meg a ◀ (balra) gombot, szükség esetén többször is.

---

15.8

## Vezeték nélküli és hálózat

---

### Hálózat

Csatlakoztassa a készüléket otthoni vezetékes vagy vezeték nélküli hálózatához. Vagy módosítsa a hálózati beállításokat.

További információkért nyomja meg a **— Kulcsszavak** gombot, és keresse a **Hálózat, csatlakoztatás** vagy a **Hálózat, beállítások** témakört.

---

### Bluetooth

---

#### Készülékek keresése

Bluetooth-kapcsolat létrehozása...

1 - Nyomja meg a **⚙** gombot, válassza ki a **Minden beállítás** lehetőséget, majd nyomja meg az OK gombot.  
2 - Válassza ki a **Vezeték nélküli és hálózat** lehetőséget, majd a menübe történő belépéshez nyomja meg a ► (jobbra) gombot.  
3 - Válassza a **Bluetooth > Bluetooth-eszköz keresése** lehetőséget, majd nyomja meg az OK gombot.  
4 - Kövesse a képernyőn megjelenő utasításokat.

---

#### Eszköz eltávolítása

Bluetooth-kapcsolat eltávolítása...

1 - Nyomja meg a **⚙** gombot, válassza ki a **Minden beállítás** lehetőséget, majd nyomja meg az OK gombot.  
2 - Válassza ki a **Vezeték nélküli és hálózat** lehetőséget, majd a menübe történő belépéshez nyomja meg a ► (jobbra) gombot.  
3 - Válassza a **Bluetooth > Eszköz eltávolítása** lehetőséget, majd nyomja meg az OK gombot.

---

### Bluetooth-eszköz bekapcsolása

A TV-készülék Bluetooth kapcsolatának be- vagy kikapcsolása...

1 - Nyomja meg a **⚙** gombot, válassza ki a **Minden beállítás** lehetőséget, majd nyomja meg az OK gombot.  
2 - Válassza ki a **Vezeték nélküli és hálózat** lehetőséget, majd a menübe történő belépéshez nyomja meg a ► (jobbra) gombot.  
3 - Válassza a **Bluetooth > Bluetooth be/ki** lehetőséget, majd nyomja meg az OK gombot.  
4 - Válassza a **Be** lehetőséget, majd nyomja meg az OK gombot.  
5 - A menü bezárásához nyomja meg a ◀ (balra) gombot, szükség esetén többször is.

---

15.9

## Android beállítások

Lépjen be az Android beállítások menübe az Android alkalmazások beállításainak megtekintéséhez vagy módosításához.

1 - Nyomja meg a **⚙** gombot, válassza ki a **Minden beállítás** lehetőséget, majd nyomja meg az OK gombot.  
2 - Válassza ki az **Általános beállítások** lehetőséget, majd a menübe történő belépéshez nyomja meg a ► (jobbra) gombot.  
3 - Válassza az **Android beállítások** lehetőséget, majd nyomja meg az OK gombot.  
4 - A menü bezárásához nyomja meg a **← BACK** gombot, ha szükséges.

# Csatorna beállítása

## Antenna/kábel beállítása

### Csatornák frissítése

#### Automatikus csatornafrissítés

A digitális csatornák esetében beállíthatja a TV-készüléket úgy, hogy automatikusan új csatornákkal frissítse ezeket a csatornákat.

Naponta egyszer, reggel 6-kor a TV-készülék frissíti a csatornákat, és tárolja az újakat. Az új csatornák a Csatornalistában tárolódnak, és **★** jelzi őket. A bejövő jellel nem rendelkező csatornák törlésre kerülnek. A TV-készüléknek készenlét üzemmódban kell lennie a csatornák automatikus frissítéséhez. Az Automatikus csatornafrissítés funkció kikapcsolható.

Az automatikus frissítés kikapcsolásához...

- 1 - Nyomja meg a **⚙️** gombot, válassza ki a **Minden beállítás** lehetőséget, majd nyomja meg az **OK** gombot.
- 2 - Válassza az **Antenna/kábel beállítása > Automatikus csatornafrissítés** lehetőséget, majd a **Ki** lehetőséget.
- 3 - A menü bezárásához nyomja meg a **◀** (balra) gombot, szükség esetén többször is.

Ha a TV új csatornákat talál, illetve ha frissít vagy eltávolít csatornákat, a TV indulásakor ezt üzenet jelzi. Ezt az üzenetet kikapcsolhatja, hogy ne jelenjen meg minden egyes csatornafrissítés után.

Az üzenet kikapcsolásához...

- 1 - Nyomja meg a **⚙️** gombot.
- 2 - Válassza az **Antenna/kábel beállítása > Csatorna frissítési üzenet** lehetőséget, majd válassza a **Ki** lehetőséget.
- 3 - A menü bezárásához nyomja meg a **◀** (balra) gombot, szükség esetén többször is.

Egyes országokban az Automatikus csatornafrissítés tévénézés közben vagy a TV készenléti üzemmódjában bármikor megtörténhet.

#### Kézi csatornafrissítés

A csatornafrissítést Ön is bármikor megkezdheti.

Csatornafrissítés kézi indításához...

- 1 - Nyomja meg a **⚙️** gombot, válassza ki a **Minden beállítás** lehetőséget, majd nyomja meg az **OK** gombot.
- 2 - Válassza az **Antenna/kábel beállítása > Csatornák keresése** lehetőséget, majd

nyomja meg az **OK** gombot.

3 - Válassza az **Indítás** lehetőséget, majd nyomja meg az **OK** gombot.

4 - Kövesse a képernyőn megjelenő utasításokat. A frissítés több percet is igénybe vehet.

### Csatornák újratelepítése

#### Csatornák újratelepítése

A csatornákat a TV más beállításainak módosítása nélkül is újra beállíthatja.

A csatornák újrahangolása előtt be kell írni az esetleges gyermekzárkódot.

Csatornák újratelepítéséhez...

- 1 - Nyomja meg a **⚙️** gombot, válassza ki a **Minden beállítás** lehetőséget, majd nyomja meg az **OK** gombot.
- 2 - Válassza az **Antenna/kábel beállítása > Csatornák keresése** lehetőséget, majd válassza az **Indítás** lehetőséget.
- 3 - Válassza a **Csatornák újratelepítése** lehetőséget, majd nyomja meg az **OK** gombot.
- 4 - Kövesse a képernyőn megjelenő utasításokat. A telepítés több percet is igénybe vehet.

#### TV hangolása

Újra elvégezheti a TV teljes beállítását. A TV teljesen újra van telepítve.

Teljes TV-telepítés megismétléséhez...

- 1 - Nyomja meg a **⚙️** gombot, válassza ki a **Minden beállítás** lehetőséget, majd nyomja meg az **OK** gombot.
- 2 - Válassza az **Általános beállítások**, majd a **TV újrahangolása** lehetőséget.
- 3 - Kövesse a képernyőn megjelenő utasításokat. A telepítés több percet is igénybe vehet.

#### Gyári beállítások

Visszaállíthatja a TV-készüléket az eredeti TV-beállításokra (a gyári beállításokra) a kép, a hang és az Ambilight tekintetében.

Visszaállításhoz az eredeti beállításokra...

- 1 - Nyomja meg a **⚙️** gombot, válassza ki a **Minden beállítás** lehetőséget, majd nyomja meg az **OK** gombot.
- 2 - Válassza ki az **Általános beállítások** lehetőséget, majd a menübe történő belépéshez nyomja meg a **▶** (jobbra) gombot.
- 3 - Válassza a **Gyári beállítások** lehetőséget, majd nyomja meg az **OK** gombot.



4 - A menü bezárásához nyomja meg a ◀ (balra) gombot, szükség esetén többször is.

---

## Csatornalista másolása

---

### Bevezetés

A Csatornalista másolása kereskedőknek és haladó felhasználóknak ajánlott funkció. Egyes országokban kizárólag műholdas csatornák másolásához használható.

A Csatornalista másolása funkcióval átmásolhatja az egyik TV-készüléken beállított csatornákat egy másik, azonos termékcsaládból származó Philips TV-készülékre. Így az előre meghatározott csatornalista feltöltésének köszönhetően nincs szükség az időigényes csatornakeresésre. Legalább 1 GB méretű USB flash meghajtót használjon.

### Feltételek

- Mindkét TV-készüléknek azonos évjáratúnak kell lennie.
- Mindkét TV-készüléknek azonos típusú hardverrel kell rendelkeznie. Ellenőrizze a hardver típusát a TV hátoldalán lévő típusazonosító táblán. A tipikus jelölés Q . . . LA
- Mindkét TV-készüléknek kompatibilis szoftververzióval kell rendelkeznie.

### Aktuális szoftververzió

A TV-készülék szoftverének aktuális verzióját a **⚙ > Szoftver frissítése > Információ az aktuális szoftverről** menüpontban ellenőrizheti.

---

## Csatornalista másolása

Csatornalista másolása...

- 1 - Kapcsolja be a TV-készüléket. A TV-készüléken lennie kell telepített csatornáknak.
- 2 - Csatlakoztasson egy USB flash meghajtót.
- 3 - Nyomja meg a **⚙** gombot, válassza ki a **Minden beállítás** lehetőséget, majd nyomja meg az **OK** gombot.
- 4 - Válassza ki az **Általános beállítások** lehetőséget, majd a menübe történő belépéshez nyomja meg a **▶** (jobbra) gombot.
- 5 - Válassza a **Csatornalista másolása**, majd a **Másolás USB-re** lehetőséget. A csatornalista TV-készülékről történő másolásához a készülék kérheti a gyermekzár PIN-kódját.
- 6 - A másolás befejezésekor húzza ki az USB flash meghajtót.
- 7 - A menü bezárásához nyomja meg a **◀** (balra) gombot, szükség esetén többször is.

Most már feltöltheti a másolt csatornalistát egy másik Philips TV-készülékre.

---

## Csatornalista feltöltése

---

### Még be nem hangolt TV-készülékekre

A csatornalista feltöltésének módja attól függ, hogy TV-készüléke be van-e már hangolva.

### Még be nem hangolt TV

- 1 - A telepítéshez csatlakoztassa a tápkábelt, majd válassza ki a nyelvet és az országot. A csatornák keresését kihagyhatja. Fejezze be a hangolást.
- 2 - Helyezze be azt az USB flash meghajtót, amelyen a másik TV csatornalistája található.
- 3 - A csatornalista frissítésének elindításához nyomja meg a **⚙** gombot.
- 4 - Válassza ki az **Általános beállítások** lehetőséget, majd a menübe történő belépéshez nyomja meg a **▶** (jobbra) gombot.
- 5 - Válassza a **Csatornalista másolása**, majd a **Másolás TV-re** lehetőséget. A készülék kérheti a TV-készülék gyermekzárjának PIN-kódját.
- 6 - A TV-készülék tájékoztatja, ha a csatornalistát sikeresen átmásolta a TV-re. Húzza ki az USB flash meghajtót.

---

### Már behangolt TV-készülékekre

A csatornalista feltöltésének módja attól függ, hogy TV-készüléke be van-e már hangolva.

### Már behangolt TV

- 1 - Ellenőrizze a TV országbeállítását. (Ezen beállítás ellenőrzéséhez nyomja meg a **⚙** gombot. Válassza ki az **Antenna/kábel beállítása** lehetőséget, majd a **Csatornák újratelepítése** lehetőséget. Nyomja meg a **◀** gombot, majd később a **Mégse** lehetőséget a telepítés megszakításához.) Ha az országbeállítás helyes, folytassa a 2. lépéssel. Ha az országbeállítás helytelen, indítsa el az újratelepítést. Az újratelepítés elindításához nyomja meg a **⚙** gombot. Válassza ki az **Antenna/kábel beállítása** lehetőséget, majd a **Csatornák újratelepítése** lehetőséget. Válassza ki a megfelelő országot, és hagyja ki a csatornakeresést. Fejezze be a hangolást. Ha elkészült, térjen vissza 2. lépéshez.
- 2 - Helyezze be azt az USB flash meghajtót, amelyen a másik TV csatornalistája található.
- 3 - A csatornalista frissítésének elindításához nyomja meg a **⚙** gombot.
- 4 - Válassza ki az **Általános beállítások** lehetőséget, majd a menübe történő belépéshez nyomja meg a **▶** (jobbra) gombot.
- 5 - Válassza a **Csatornalista másolása**, majd a **Másolás TV-re** lehetőséget. A készülék kérheti a TV-készülék gyermekzárjának PIN-kódját.
- 6 - A TV-készülék tájékoztatja, ha a csatornalistát sikeresen átmásolta a TV-re. Húzza ki az USB flash meghajtót.

---

## DVB-T vagy DVB-C

---

### DVB-T vagy DVB-C vétel

A csatornák beállításakor, közvetlenül a csatornák keresése előtt az Antenna (DVB-T) vagy Kábel (DVB-C) elemet választotta. Az Antenna DVB-T földi analóg csatornákat és digitális DVB-T csatornákat keres. A Kábel DVB-C kábeles DVB-C szolgáltató által kínált analóg és digitális csatornákat keres.

### DVB-C csatorna beállítása

Az egyszerű használat érdekében minden DVB-C beállítás automatikusra van állítva.

Ha az Ön DVB-C szolgáltatója speciális DVB-C értékeket adott meg, például a hálózati azonosítót vagy a hálózati frekvenciát, akkor adja meg ezeket az értékeket, amikor a beállítás során a TV-készülék kéri.

### Ütköző csatornaszámok

Egyes országokban különböző TV-csatornák (szolgáltatók) azonos csatornaszámot használhatnak. A beállítás során a TV megjeleníti az ütköző csatornaszámokat tartalmazó listát. Ki kell választania, hogy mely TV-csatornát szeretné beállítani az adott csatornaszámhoz a rendelkezésre álló csatornák közül.

---

### DVB beállítások

---

#### Hálózati frekvencia üzemmód

Ha használni szeretné a **Gyors keresés** módszert, a **Frekvenciakeresés** menüben a csatornák kereséséhez válassza az **Automatikus** beállítást. A TV-készülék az előre meghatározott hálózati frekvenciák (vagy HC: kezdő csatorna) közül egyet fog használni, amelyet az adott ország legtöbb kábelszolgáltatója használ.

Ha a csatornák kereséséhez megadtak Önnek egy speciális „hálózati frekvencia” értéket, válassza a **Kézi** lehetőséget.

---

#### Hálózati frekvencia

Ha a **Hálózati frekvencia üzemmód** beállítása **Kézi**, itt megadhatja a kábelszolgáltatótól kapott hálózati frekvencia értéket. Az érték megadásához használja a számgombokat.

---

#### Frekvenciakeresés

Válassza ki a csatornakeresési módszert. Választhatja a gyorsabb **Gyors keresés** módszert és az adott ország legtöbb kábelszolgáltatója által alkalmazott, előre meghatározott beállítások használatát.

Ha így nem sikerül csatornákat telepíteni, vagy vannak hiányzó csatornák, akkor választhatja a kibővített **Teljes keresés** módszert. Ezen módszer esetében több idő szükséges a csatornák kereséséhez és telepítéséhez.

---

#### Frekvencialépcső mérete

A TV-készülék **8 MHz**-es lépésekben keresi a csatornákat.

Ha így nem sikerül csatornákat telepíteni, vagy vannak hiányzó csatornák, akkor kereshet kisebb, **1 MHz**-es lépésekben. Az 1 MHz-es lépések használata esetén több ideig tart a csatornák keresése és telepítése.

---

#### Digitális csatornák

Ha tudja, hogy a kábelszolgáltatója nem kínál digitális csatornákat, akkor átugorhatja a digitális csatornák keresését.

---

#### Analóg csatornák

Ha tudja, hogy a kábelszolgáltatója nem kínál analóg csatornákat, akkor átugorhatja az analóg csatornák keresését.

---

#### Szabad/kódolt

Ha rendelkezik előfizetéssel és CAM – Feltételes hozzáférés modullal fizető TV-szolgáltatásokhoz, válassza a **Ingyenes + kódolt** beállítást. Ha nincs előfizetése fizető TV-csatornákra vagy -szolgáltatásokra, a **Csak ingyenes csatornák** beállítást választhatja.

További információkért nyomja meg a **— Kulcsszavak** színes gombot és keresse a **CAM, Feltételes hozzáférési modul** lehetőséget.

---

#### Tesztvétel

Ellenőrizheti a digitális csatornák vételi jelének minőségét és erősségét. Saját antenna használata esetén a jobb vétel érdekében áthelyezheti az antennát.

Digitális csatorna vételi minőségének ellenőrzése...

- 1 - Hangoljon a csatornára.
- 2 - Nyomja meg a  gombot.
- 3 - Válassza ki az **Általános beállítások** lehetőséget, majd a menübe történő belépéshez nyomja meg a **▶** (jobbra) gombot.
- 4 - Válassza az **Antenna/kábel beállítása**, majd a

Digitális: lehetőséget **Tesztvétel** .

Megjelenik a csatornához tartozó digitális frekvencia. Gyenge vétel esetén áthelyezheti az antennát. A frekvencia jelminőségének ismételt ellenőrzéséhez válassza a **Keresés** lehetőséget, majd nyomja meg az **OK** gombot.

Adott digitális frekvencia saját kezű megadásához használja a távvezérlő számgombjait. A frekvenciát ki is választhatja: a **◀** és **▶** gombbal vigye a nyilat egy számra, a **▲** és **▼** gombbal pedig módosítsa azt. A frekvencia ellenőrzéséhez válassza a **Keresés** lehetőséget.

Amennyiben a csatorna vétele a DVB-C beállításon keresztül történik, elérhetővé válik a **Jelsebesség** üzemmód és az **Előre meghatározott jelsebesség** beállítás. A Jelsebesség üzemmód esetén válassza az **Automatikus** lehetőséget, hacsak a kábelszolgáltató nem határozta meg a jelsebesség értékét. A jelsebesség értékének megadásához használja a számbillentyűket.

---

## Kézi telepítés

Az analóg TV-csatornákat egyesével kézzel is behangolhatja.

Analóg csatornák manuális telepítése...

1 - Nyomja meg a **⚙** gombot, válassza ki a **Minden beállítás** lehetőséget, majd nyomja meg az **OK** gombot.

2 - Válassza ki a **TV-beállítások** lehetőséget, majd a menübe történő belépéshez nyomja meg a **▶** (jobbra) gombot.

3 - Válassza az **Antenna/kábel beállítása**, majd az **Analóg: lehetőséget** **Kézi telepítés** .

### • Rendszer

A TV-rendszer beállításához válassza a **Rendszer** elemet.

Válassza ki országát vagy a világ azon részét, ahol jelenleg tartózkodik.

### • Csatorna keresése

Csatorna kereséséhez válassza a **Csatorna keresése** elemet. Válassza a **Keresés** lehetőséget. Saját maga is megadhat frekvenciát. Gyenge vétel esetén nyomja meg ismét a **Keresés** gombot. Ha tárolni kívánja a csatornát, válassza a **Kész** elemet.

### • Tárolás

A csatornát az aktuális csatornaszám alatt tárolhatja, illetve új csatornaszámot is megadhat.

Válassza az **Aktuális csatorna mentése** vagy a **Tárolás új csatornaként** lehetőséget.

A műveletet az összes elérhető analóg TV-csatornához elvégezheti.

16.2

---

## Műholdtelepítés

---

### Műholdak telepítése

---

Tudnivalók a műholdak telepítéséről

Ez a TV-készülék két beépített DVB-S/DVB-S2 műholdvevő egységgel rendelkezik.

Akár 4 műhold

A TV-készüléken akár 4 műholdat (4 LNB-t) is beállíthat. A beállítás kezdetén válassza ki a beállítani kívánt műholdak pontos számát. Ezzel felgyorsítja a telepítési folyamatot.

Unicable

A műholdvevő antenna és a TV-készülék csatlakoztatásához Unicable rendszer is használható. Az Unicable rendszert a beállítás kezdetén kiválaszthatja 1 vagy 2 műholdhoz.

MDU - több vételi helyes egység

A beépített műholdvevő egységek az Astra műholdak, illetve az Eutelsat műhold Digiturk szolgáltatása esetén támogatják az MDU funkciót. A Türksat MDU funkcióját nem támogatják.

---

### A telepítés indítása

A telepítés megkezdése előtt győződjön meg arról, hogy a műholdvevő antenna megfelelően csatlakozik-e és tökéletes pozícióban van-e.

A műholdas telepítés megkezdése...

1 - Nyomja meg a **⚙** gombot, válassza ki a **Minden beállítás** lehetőséget, majd nyomja meg az **OK** gombot.

2 - Válassza

a **Csatornák > Műholdtelepítés** lehetőséget, majd nyomja meg az **OK** gombot. Szükség esetén írja be a PIN kódját.

3 - Válassza a **Műhold keresése** lehetőséget, majd nyomja meg az **OK** gombot.

4 - Válassza a **Keresés** lehetőséget, majd nyomja meg az **OK** gombot. A TV-készülék műholdakat keres.

5 - Válassza a **Telepítés** lehetőséget, majd nyomja meg az **OK** gombot. A TV-készüléken az aktuális műholdas telepítési beállítás látható.

Ha módosítani kívánja ezt a beállítást, válassza a **Beállítások** lehetőséget.

Ha nem kívánja módosítani a beállítást, válassza a **Keresés** lehetőséget. Ugorjon az 5. lépésre.

6 - A **Telepítőrendszer** alatt válassza ki a telepíteni kívánt műholdak számát vagy válassza ki az egyik Unicable rendszert. Ha az Unicable rendszert

választja, megválaszthatja a felhasználói sávszámokat és megadhatja a felhasználói sávfrekvenciákat minden egyes tunerre. Egyes országokban beállíthatók bizonyos speciális beállítások az LNB-re a **További beállítások** alatt.

7 - A TV-készülék megkeresi a parabolaantenna adott pozíciójában vehető műholdakat. Ez néhány percet igénybe vehet. Ha a készülék műholdat talál, annak neve és vételi erőssége megjelenik a képernyőn.

8 - Amikor a TV-készülék megtalálta az Ön számára szükséges műholdakat, válassza a **Telepítés** lehetőséget.

9 - Ha a műhold kínál **Csatornacsomagokat**, a TV-készülék megjeleníti az adott műhold esetében rendelkezésre álló csatornacsomagokat. Válassza ki a kívánt csomagot. Egyes csomagok **Gyors** vagy **Teljes** telepítést kínálnak a csatornáikhoz, válassza az egyiket vagy a másikat. A TV-készülék telepíti a műholdas csatornákat és rádióállomásokat.

10 - A műholdas beállítás, illetve a telepített csatornák és rádióállomások eltárolásához válassza a **Befejezés** lehetőséget.

---

## Műholdas CAM-ok

Ha CAM-ot – intelligens kártyával ellátott feltételes hozzáférési modult – használ műholdas csatornák megtekintéséhez, javasoljuk, hogy a műholdas telepítést úgy hajtsa végre, hogy a CAM be legyen illesztve a TV-készülékbe.

A CAM-ok többségét a csatornák dekódolására használják.

A legújabb generációs CAM-ok (CI+ 1.3 + üzemeltetői profil) képesek saját maguk telepíteni az összes műholdas csatornát a TV-készülékre. A CAM felkéri a műholdja(i) és csatornáit telepítésére. Ezek a CAM-ok nem csupán telepítik és dekódolják a csatornákat, de a rendszeres csatornafrissítéseket is kezelik.

---

## Csatornacsomagok

A műholdak kínálatában megtalálhatók az adott országra szabott, ingyenes (díjmentesen fogható) csatornákat tartalmazó csomagok. Egyes műholdak előfizetős csomagokat is kínálnak, amelyekben csak fizetős csatornák találhatók.

Ha előfizetős csomagot választ, a TV-készülék felkérheti, hogy válasszon a gyors vagy a teljes telepítés közül.

Ha csak a csomagban található csatornákat kívánja behangolni, válassza a **Gyors**, ha pedig a csomagon kívül minden elérhető csatornát is, a **Teljes** opciót. Az előfizetős csomagokhoz a **Gyors** hangolás ajánlott. Ha további műholdakat is vesz, amelyek nem részei az előfizetős csomagnak, a **Teljes** hangolás ajánlott.

Az összes behangolt csatorna a Mind csatornalistába kerül.

---

## Unicable beállítás

---

### Az Unicable rendszer

A parabolaantenna és a TV-készülék csatlakoztatásához egykábeles rendszer, MDU vagy Unicable rendszer is használható. Az egykábeles rendszerben egyetlen kábel kapcsolja össze a parabolaantennát és a rendszert alkotó összes műholdvevő készüléket. Az egykábeles rendszert általában többlakásos épületekben alkalmazzák. Ha Unicable rendszert használ, a TV-készülék arra utasítja, hogy jelölje ki a felhasználói sávszámot és a hozzá tartozó frekvenciát a telepítés során. Ezen a TV-készüléken 1 vagy 2 műholdat telepíthet az Unicable rendszerrel.

Ha észreveszi, hogy néhány csatorna hiányzik az Unicable rendszer beállítása után, elképzelhető, hogy ugyanabban az időben egy másik beállítás is történt az Unicable rendszeren. A hiányzó csatornákat a beállítás megismétlésével állíthatja be.

---

### Felhasználói sávszám

Az Unicable rendszerben minden csatlakoztatott műholdas vevőegységet számozni kell (pl. 0, 1, 2, 3 stb.).

A rendelkezésre álló felhasználói sávok és számaik az Unicable kapcsoló boxon található. A felhasználói sáv angol nyelvű rövidítése UB. Az Unicable kapcsoló boxokon 4 vagy 8 felhasználói sáv használható. Ha az Unicable beállítást választja, a TV-készülék arra utasítja, hogy rendeljen hozzá egyedi felhasználói sávszámot a beépített műholdas vevőegységekhez. A műholdas vevőegység nem kaphat az Unicable rendszerben szereplő másik műholdas vevőegységgel azonos felhasználói sávszámot.

---

### Felhasználói sáv frekvenciája

A beépített műholdvevőnek az egyedi felhasználói sávszámon kívül a kijelölt felhasználói sávszám frekvenciáját is meg kell adni. A frekvenciák többnyire a felhasználói sávszám mellett láthatók az Unicable kapcsolón boxon.

---

## Automatikus csatornafrissítés

A digitális műholdas csatornák esetében beállíthatja a TV-készüléket úgy, hogy automatikusan új csatornákkal frissítse ezeket a csatornákat.

Naponta egyszer, reggel 6-kor a TV-készülék frissíti a csatornákat, és tárolja az újakat. Az új csatornák a Csatornalistában tárolódnak, és ★ jelzi őket. A bejövő jellel nem rendelkező csatornák törlésre kerülnek, és ha egy szolgáltató átrendezi a csatornacsomagját, frissíti a TV-készülék csatornalistáját. A TV-készüléknek készenlét üzemmódban kell lennie a csatornák automatikus frissítéséhez. Az Automatikus csatornafrissítés funkció kikapcsolható.

Az automatikus frissítés kikapcsolásához...

- 1 - Nyomja meg a ⚙️ gombot, válassza ki a **Minden beállítás** lehetőséget, majd nyomja meg az **OK** gombot.
- 2 - Válassza a **Műholdtelepítés > Automatikus csatornafrissítés** lehetőséget, majd a **Ki** lehetőséget.
- 3 - A menü bezárásához nyomja meg a ◀️ (balra) gombot, szükség esetén többször is.

A TV-készülék beállítható, hogy csak egy adott műhold csatornáit frissítse.

A műholdak kijelölése a frissítéshez...

- 1 - Nyomja meg a ⚙️ gombot, válassza ki a **Minden beállítás** lehetőséget, majd nyomja meg az **OK** gombot.
- 2 - Válassza a **Műholdtelepítés** lehetőséget, majd az **Automatikus frissítés** opciót. A műholdak listájában válasszon ki egy műholdat a kijelöléséhez vagy a kijelölése megszüntetéséhez.
- 3 - A menü bezárásához nyomja meg a ◀️ (balra) gombot, szükség esetén többször is.

Egyes országokban az Automatikus csatornafrissítés tévézés közben vagy a TV készenléti üzemmódjában bármikor megtörténhet.

---

## Kézi csatornafrissítés

A csatornafrissítést Ön is bármikor megkezdheti.

Csatornafrissítés kézi indításához...

- 1 - Nyomja meg a ⚙️ gombot, válassza ki a **Minden beállítás** lehetőséget, majd nyomja meg az **OK** gombot.
- 2 - Válassza a **Műholdtelepítés > Csatornák keresése**, majd a **Csatornák frissítése** lehetőséget.
- 3 - Kövesse a képernyőn megjelenő utasításokat. A frissítés több percet is igénybe vehet.

---

## Műhold hozzáadása

Az aktuális műholdbeállításához további műholdak adhatók. A beállított műholdak és csatornák változatlanok maradnak. Egyes műholdas műsorszolgáltatók nem engedélyezik további műholdak hozzáadását.

A további műhold extraként jelenik meg, nem a fő műhold-előfizetése, és nem az a fő műhold, amelynek csatornacsomagját használja. Rendszerint akkor lehet hozzáadni 4. műholdat, ha már 3 műholdat beállított. Ha 4 műholdat állított be, először el kell távolítani valamelyiket, mielőtt új műholdat adna hozzá.

### Beállítás

Ha jelenleg csak 1 vagy 2 műhold van beállítva, előfordulhat, hogy a jelenlegi telepítési beállítások nem teszik lehetővé extra műhold hozzáadását. Ha módosítania kell a telepítési beállításokat, előfordulhat, hogy a teljes műhold-beállítási folyamatot újra el kell végeznie. Ha módosítani kell a beállításokon, nem használhatja a **Műhold hozzáadása** funkciót.

Műhold hozzáadása...

- 1 - Nyomja meg a ⚙️ gombot, válassza ki a **Minden beállítás** lehetőséget, majd nyomja meg az **OK** gombot.
- 2 - Válassza a **Műholdtelepítés > Műhold keresése**, majd a **Műhold hozzáadása** lehetőséget. Ekkor megjelennek az aktuális műholdak.
- 3 - Válassza a **Keresés** lehetőséget. A TV-készülék új műholdakat keres.
- 4 - Ha a TV-készülék talál egy vagy több műholdat, válassza a **Telepítés** lehetőséget. A TV-készülék behangolja a talált műholdak csatornáit.
- 5 - A csatornák és rádióállomások tárolásához válassza a **Befejezés** lehetőséget.

---

## Műhold eltávolítása

Egy vagy több műholdat is eltávolíthat az aktuális műholdbeállításokból. Az eltávolítás a műhold csatornáira is vonatkozik. Egyes műholdas műsorszolgáltatók nem engedélyezik a műholdak eltávolítását.

Műholdak eltávolításához...

- 1 - Nyomja meg a ⚙️ gombot, válassza ki a **Minden beállítás** lehetőséget, majd nyomja meg az **OK** gombot.
- 2 - Válassza a **Műholdtelepítés > Műhold keresése**, majd a **Műhold eltávolítása** lehetőséget. Ekkor megjelennek az aktuális műholdak.
- 3 - Válassza ki az egyes műholdakat, hogy kijelölje

azokat eltávolításra, vagy megszüntesse a kijelölésüket.

4 - Válassza az **Eltávolítás** lehetőséget. A műholdak eltávolításra kerülnek.

5 - Válassza a **Kilépés** lehetőséget a Műhold eltávolítása menüpont bezárásához.

---

## Kézi telepítés

A Kézi hangolás a haladó felhasználóknak szánt beállítási lehetőség.

A Kézi hangolás segítségével gyorsan új csatornákat adhat a készülékhez a műholdas transzponderekről. Ehhez ismernie kell a transzponder frekvenciáját és polarizációját. A TV-készülék az adott transzponder összes csatornáját behangolja. Ha korábban már beállította a transzpondert, annak összes csatornája – a korábbiak és az újak is – a Mind csatornalista végére kerül.

Ha a műholdak számát módosítania kell, a Kézi hangolás nem használható. Ilyen esetben teljes beállítást kell végrehajtania a Műholdak telepítése funkcióval.

Transzponder telepítéséhez...

1 - Nyomja meg a  gombot, válassza ki a **Minden beállítás** lehetőséget, majd nyomja meg az **OK** gombot.

2 - Válassza a **Műholdtelepítés**, majd a **Kézi telepítés** lehetőséget.

3 - Ha több telepített műholddal rendelkezik, válassza ki azt a műholdat/LNB egységet, amelynek csatornáit hozzá kívánja adni.

4 - Állítsa be a kívánt **Polarizáció** értékét. Ha a **Jelsebesség** üzemmód beállításban **Kézi** értéket ad meg, manuálisan adhatja meg a jelsebesség értékét a **Jelsebesség** beállításban. Adja meg a **Frekvencia** értékét, és kezdje meg a transzponder keresését.

5 - Ha a készülék transzpondert talál, válassza a **Tárolás** lehetőséget az új transzponder kiválasztott LNB egységen történő tárolásához.

6 - A kézi telepítésből történő kilépéshez válassza a **Kilépés** lehetőséget.

---

## LNB beállítások

Egyes országokban alkalmazhatók bizonyos speciális beállítások az egyes LNB-kre.

### LNB tápellátás

Alapértelmezés szerint az LNB tápellátás beállítása **Be**.

### 22 kHz-es hang

Alapértelmezés szerint a Hang beállítása **Automatikus**.

## Alacsony LO frekvencia / Magas LO frekvencia

A helyi oszcillátorfrekvenciák szabványértékekre vannak beállítva. Az értékeket csak abban az esetben módosítsa, ha valamilyen kivételes berendezéshez eltérő értékek szükségesek.

---

## Problémák

**A TV-készülék nem találja a kívánt műholdat, vagy kétszer állítja be ugyanazt a műholdat**

- Győződjön meg arról, hogy a megfelelő számú műholdat állította-e be a **Beállítások** menüben a telepítés kezdetén. Megadhatja, hogy a TV-készülék egy, két vagy 3/4 műholdat keressen.

**A kétfejes LNB nem találja a második műholdat**

- Ha a TV-készülék egy műholdat megtalál, de a másodikat nem találja, fordítsa el néhány fokkal a parabolaantennát. Állítsa be úgy az antennát, hogy a legerősebb jelet fogja az első műholdról. Ellenőrizze az első műhold jelerősségjelzőjét a képernyőn. Ha az első műholdat a legerősebb jelre állította, válassza az **Új keresés** lehetőséget a második műhold megkereséséhez.

- Győződjön meg arról, hogy a **Két műhold** beállítást adta meg.

**A telepítési beállítások módosítása nem oldotta meg a problémát**

- A készülék csak a beállítási folyamat végén tárolja a beállításokat, műholdakat és csatornákat, amikor kész.

**Minden műholdas csatorna eltűnt**

- Unicable rendszer használata esetén győződjön meg arról, hogy egyedi felhasználói sávszámot rendelt hozzá mindkét beépített tunerhez az Unicable beállításokban. Előfordulhat, hogy az Ön Unicable rendszereiben található másik műholdvevő is ugyanazt a felhasználói sávszámot használja.

**Úgy tűnik, egyes műholdas csatornák eltűntek a csatornalistából**

- Ha egyes csatornák eltűnnek vagy más helyre kerülnek, a műsorszolgáltató valószínűleg megváltoztatta ezen csatornák transzponderhelyét. A csatornák csatornalistában elfoglalt helyének helyreállításához próbálja frissíteni a csatornacsomagot.

**Nem lehet eltávolítani egy műholdat**

- Az előfizetési csomagokból nem lehet műholdakat törölni. Műholdak törléséhez újra el kell végeznie a teljes telepítést, és másik csomagot kell választania.

**Néha gyenge a vétel**

- Ellenőrizze, hogy a műholdvevő antennát megfelelően rögzítette-e. Az erős szél mozgathatja az antennát.
- A havazás és az eső ronthatja a vétel minőségét.

# Szoftver

## Szoftver frissítése

### Frissítés USB-ről

Előfordulhat, hogy frissítenie kell a TV-készülék szoftverét. Nagysebességű internetkapcsolattal rendelkező számítógépre van szüksége, valamint egy USB flash meghajtóra, amellyel feltöltheti a szoftvert a TV-készülékre. Használjon legalább 500 MB szabad tárhellyel rendelkező USB flash meghajtót. Győződjön meg róla, hogy az írásvédelem funkció ki van kapcsolva.

A TV-szoftver frissítése...

1 - Nyomja meg a  gombot, válassza ki a **Minden beállítás** lehetőséget, majd nyomja meg az **OK** gombot.

2 - Válassza a **Szoftver frissítése** lehetőséget, majd nyomja meg a  (jobbra) gombot.

A TV-készülék azonosítása

1 - Helyezze be az USB flash meghajtót a TV-készülék egyik USB csatlakozójába.

2 - Válassza ki az **Indítás** lehetőséget. A rendszer azonosítófájlt ír az USB flash meghajtóra.

A szoftver letöltése

1 - Helyezze be az USB flash meghajtót a számítógépbe.

2 - Az USB flash meghajtón keresse meg az **update.htm** fájlt, majd kattintson rá kétszer.

3 - Válassza az **Azonosító (ID) elküldése** lehetőséget.

4 - Ha elérhető új szoftver, töltsse le a .zip fájlt.

5 - A letöltést követően csomagolja ki a fájlt, és másolja az **autorun.upg** fájlt az USB flash meghajtóra. Ezt a fájlt ne helyezze mappába.

A TV-készülék szoftverének frissítése

1 - Helyezze be újra az USB flash meghajtót a TV-készülékbe. A frissítés automatikusan elindul. Kérjük, várjon. Ne nyomjon meg semmilyen gombot a távvezérlőn, és ne távolítsa el az USB flash meghajtót.

2 - Ha befejeződött a frissítés, a TV-készülék ki-, majd automatikusan visszakapcsol. A képernyőn megjelenik az angol **Operation successful** (Sikeres művelet) üzenet. Használhatja a TV-készüléket.

Ha frissítés közben áramkimaradás lép fel, ne húzza ki az USB flash meghajtót a TV-készülékből. Ha helyreáll az áramellátás, a TV-készülék folytatja a frissítést.

Annak érdekében, hogy elkerülje a TV-készülék szoftverének véletlenszerű frissítését, törölje az autorun.upg fájlt az USB flash meghajtóról.

## Frissítés az interneten keresztül

Ha a TV-készülék csatlakoztatva van az Internethez, lehet, hogy üzenetet kap, hogy frissítenie kell a TV szoftverét. Ehhez nagysebességű (szélessávú) internetkapcsolatra van szükség. Amennyiben ilyen üzenetet kap, javasoljuk, hogy hajtsa végre a frissítést.

Ha a képernyőn megjelenik ez az üzenet, válassza a **Frissítés** lehetőséget, és kövesse a képernyőn megjelenő utasításokat.

Ha befejeződött a frissítés, a TV-készülék ki-, majd automatikusan visszakapcsol. Várja meg, amíg a készülék automatikusan bekapcsol.

Szoftverfrissítés önálló keresése...

1 - Nyomja meg a  gombot, válassza ki a **Minden beállítás** lehetőséget, majd nyomja meg az **OK** gombot.

2 - Válassza **Szoftver frissítése > Frissítések keresése** lehetőséget, majd nyomja meg az **OK** gombot.

3 - Válassza az **Internet** lehetőséget, majd nyomja meg a  (jobbra) gombot. Kövesse a képernyőn megjelenő utasításokat.

4 - A menü bezárásához nyomja meg a  (balra) gombot, szükség esetén többször is.

## Szoftververzió

Az TV-szoftver aktuális verziójának megtekintése...

1 - Nyomja meg a  gombot, válassza ki a **Minden beállítás** lehetőséget, majd nyomja meg az **OK** gombot.

2 - Válassza a **Szoftver frissítése > Információ az aktuális szoftverről** lehetőséget, majd nyomja meg az **OK** gombot.

3 - Lásd **Változat**..

4 - A menü bezárásához nyomja meg a  (balra) gombot, szükség esetén többször is.

## Nyílt forráskódú szoftver

A TV-készülék nyílt forráskódú szoftvert tartalmaz. A TP Vision Europe B.V. ezennel felajánlja, hogy kérésre biztosítja a termék által használt, szerzői jogvédelem alatt álló nyílt forráskódú szoftvercsomagokhoz tartozó teljes forráskód másolatát, amennyiben a termékhez ezt a megfelelő licencek előírják.

Az ajánlat a készülék vásárlásától számított három éven belül érvényes mindazok számára, akik ezt az információt megkapták.

A forráskód beszerzéséhez írjon angol nyelven a következő címre . . .



Intellectual Property Dept.  
TP Vision Europe B.V.  
Prins Bernhardplein 200  
1097 JB Amsterdam  
The Netherlands

---

17.4

## Open Source License

README for the source code of the parts of TP Vision Netherlands B.V. TV software that fall under open source licenses.

This is a document describing the distribution of the source code used on the TP Vision Netherlands B.V. TV, which fall either under the GNU General Public License (the GPL), or the GNU Lesser General Public License (the LGPL), or any other open source license. Instructions to obtain copies of this software can be found in the Directions For Use.

TP Vision Netherlands B.V. MAKES NO WARRANTIES WHATSOEVER, EITHER EXPRESS OR IMPLIED, INCLUDING ANY WARRANTIES OF MERCHANTABILITY OR FITNESS FOR A PARTICULAR PURPOSE, REGARDING THIS SOFTWARE. TP Vision Netherlands B.V. offers no support for this software. The preceding does not affect your warranties and statutory rights regarding any TP Vision Netherlands B.V. product(s) you purchased. It only applies to this source code made available to you.

### Android (5.1.0)

This tv contains the Android Lollipop Software. Android is a Linux-based operating system designed primarily for touch screen mobile devices such as smartphones and tablet computers. This software will also be reused in TPVision Android based TV's. The original download site for this software is : <https://android.googlesource.com/> This piece of software is made available under the terms and conditions of the Apache license version 2, which can be found below. Android APACHE License Version 2 (<http://source.android.com/source/licenses.html>)

### Toolbox (N/A)

The original download site for this software is : <https://android.googlesource.com/> This piece of software is made available under the terms and conditions of the Apache license version 2, which can be found below. Android APACHE License Version 2 (<http://source.android.com/source/licenses.html>)

### linux kernel (3.10.46)

This TV contains the Linux Kernel. The original download site for this software is : <http://www.kernel.org/>. This piece of software is made available under the terms and conditions of the GPL v2 license, which can be found below. Additionally, following exception applies : "NOTE! This copyright does \*not\* cover user programs that use kernel services by normal system calls - this is merely considered normal use of the kernel, and does \*not\* fall under the heading of "derived work". Also note that the GPL below is copyrighted by the Free Software Foundation, but the instance of code that it refers to (the linux kernel) is copyrighted by me and others who actually wrote it. Also note that the only valid version of the GPL as far as the kernel is concerned is `_this_` particular version of the license (ie v2, not v2.2 or v3.x or whatever), unless explicitly otherwise stated. Linus Torvalds"

### libcurl (7.21.7)

libcurl is a free and easy-to-use client-side URL transfer library, supporting DICT, FILE, FTP, FTPS, Gopher, HTTP, HTTPS, IMAP, IMAPS, LDAP, LDAPS, POP3, POP3S, RTMP, RTSP, SCP, SFTP, SMTP, SMTPS, Telnet and TFTP. libcurl supports SSL certificates, HTTP POST, HTTP PUT, FTP uploading, HTTP form based upload, proxies, cookies, user+password authentication (Basic, Digest, NTLM, Negotiate, Kerberos), file transfer resume, http proxy tunneling and more! The original download site for this software is : <http://curl.haxx.se/libcurl/COPYRIGHT> AND [PERMISSION](http://curl.haxx.se/libcurl/PERMISSION) NOTICE Copyright (c) 1996 - 2010, Daniel Stenberg, [daniel@haxx.se](mailto:daniel@haxx.se). All rights reserved. Permission to use, copy, modify, and distribute this software for any purpose with or without fee is hereby granted, provided that the above copyright notice and this permission notice appear in all copies. THE SOFTWARE IS PROVIDED "AS IS", WITHOUT WARRANTY OF ANY KIND, EXPRESS OR IMPLIED, INCLUDING BUT NOT LIMITED TO THE WARRANTIES OF MERCHANTABILITY, FITNESS FOR A PARTICULAR PURPOSE AND NONINFRINGEMENT OF THIRD PARTY RIGHTS. IN NO EVENT SHALL THE AUTHORS OR COPYRIGHT HOLDERS BE LIABLE FOR ANY CLAIM, DAMAGES OR OTHER LIABILITY, WHETHER IN AN ACTION OF CONTRACT, TORT OR OTHERWISE, ARISING FROM, OUT OF OR IN CONNECTION WITH THE SOFTWARE OR THE USE OR OTHER DEALINGS IN THE SOFTWARE. Except as contained in this notice, the name of a copyright holder shall not be used in advertising or otherwise to promote the sale, use or other dealings in this Software without prior written authorization of the copyright holder.

### libfreetype (2.4.2)

FreeType is a software development library, available in source and binary forms, used to render text on to bitmaps and provides support for other font-related operations

The original download site for this software is : <https://github.com/julienr/libfreetype-androidFreetype>  
License

#### libjpeg (8a)

This package contains C software to implement JPEG image encoding, decoding, and transcoding. This software is based in part on the work of the Independent JPEG Group.-----The authors make NO WARRANTY or representation, either express or implied, with respect to this software, its quality, accuracy, merchantability, or fitness for a particular purpose. This software is provided "AS IS", and you, its user, assume the entire risk as to its quality and accuracy. This software is copyright (C) 1991-1998, Thomas G. Lane. All Rights Reserved except as specified below. Permission is hereby granted to use, copy, modify, and distribute this software (or portions thereof) for any purpose, without fee, subject to the second conditions:(1) If any part of the source code for this software is distributed, then this README file must be included, with this copyright and no-warranty notice unaltered; and any additions, deletions, or changes to the original files must be clearly indicated in accompanying documentation.(2) If only executable code is distributed, then the accompanying documentation must state that "this software is based in part on the work of the Independent JPEG Group".(3) Permission for use of this software is granted only if the user accepts full responsibility for any undesirable consequences; the authors accept NO LIABILITY for damages of any kind. These conditions apply to any software derived from or based on the IJG code, not just to the unmodified library. If you use our work, you ought to acknowledge us. Permission is NOT granted for the use of any IJG author's name or company name in advertising or publicity relating to this software or products derived from it. This software may be referred to only as "the Independent JPEG Group's software". We specifically permit and encourage the use of this software as the basis of commercial products, provided that all warranty or liability claims are assumed by the product vendor.

#### libpng (1.4.1)

libpng is the official Portable Network Graphics (PNG) reference library (originally called pnglib). It is a platform-independent library that contains C functions for handling PNG images. It supports almost all of PNG's features, is extensible. The original download site for this software is : <https://github.com/julienr/libpng-androidlibpng>

license

#### openssl (1.0.1j)

OpenSSL is an open-source implementation of the SSL and TLS protocols. The core library, written in the C programming language, implements the basic cryptographic functions and provides various utility functions. The original download site for this software is : <http://openssl.org/OpenSSL> license

#### Zlib compression library (1.2.7)

zlib is a general purpose data compression library. All the code is thread safe. The data format used by the zlib library is described by RFCs (Request for Comments) 1950 to 1952 in the files <http://tools.ietf.org/html/rfc1950> (zlib format), rfc1951 (deflate format) and rfc1952 (gzip format) Developed by Jean-loup Gailly and Mark Adler(C) 1995-2012 Jean-loup Gailly and Mark Adler This software is provided 'as-is', without any express or implied warranty. In no event will the authors be held liable for any damages arising from the use of this software. Permission is granted to anyone to use this software for any purpose, including commercial applications, and to alter it and redistribute it freely, subject to the following restrictions: 1. The origin of this software must not be misrepresented; you must not claim that you wrote the original software. If you use this software in a product, an acknowledgment in the product documentation would be appreciated but is not required. 2. Altered source versions must be plainly marked as such, and must not be misrepresented as being the original software. 3. This notice may not be removed or altered from any source distribution. Jean-loup Gailly Mark Adler [jloup@gzip.org](mailto:jloup@gzip.org) [madler@alumni.caltech.edu](mailto:madler@alumni.caltech.edu)

#### dvbsnoop (1.2)

dvbsnoop is a DVB / MPEG stream analyzer program. For generating CRC32 values required for composing PAT, PMT, EIT sections

The original download site for this software is : <https://github.com/a4tunado/dvbsnoop/blob/master/src/misc/crc32.c> GPL v2  
<http://dvbsnoop.sourceforge.net/dvbsnoop.html>

#### ezxml (0.8.6)

ezXML is a C library for parsing XML documents. The original download site for this software is : <http://ezxml.sourceforge.net>. Copyright 2004, 2005 Aaron Voisine. This piece of software is made available under the terms and conditions of the MIT license, which can be found below.

## Protobuf (2.0a)

Protocol Buffers are a way of encoding structured data in an efficient yet extensible format. Google uses Protocol Buffers for almost all of its internal RPC protocols and file formats. The original download site for this software is :

<http://code.google.com/p/protobuf> Copyright 2008, Google Inc. All rights reserved. Redistribution and use in source and binary forms, with or without modification, are permitted provided that the following conditions are met: \* Redistributions of source code must retain the above copyright notice, this list of conditions and the following disclaimer. \* Redistributions in binary form must reproduce the above copyright notice, this list of conditions and the following disclaimer in the documentation and/or other materials provided with the distribution. \* Neither the name of Google Inc. nor the names of its contributors may be used to endorse or promote products derived from this software without specific prior written permission. THIS SOFTWARE IS PROVIDED BY THE COPYRIGHT HOLDERS AND CONTRIBUTORS "AS IS" AND ANY EXPRESS OR IMPLIED WARRANTIES, INCLUDING, BUT NOT LIMITED TO, THE IMPLIED WARRANTIES OF MERCHANTABILITY AND FITNESS FOR A PARTICULAR PURPOSE ARE DISCLAIMED. IN NO EVENT SHALL THE COPYRIGHT OWNER OR CONTRIBUTORS BE LIABLE FOR ANY DIRECT, INDIRECT, INCIDENTAL, SPECIAL, EXEMPLARY, OR CONSEQUENTIAL DAMAGES (INCLUDING, BUT NOT LIMITED TO, PROCUREMENT OF SUBSTITUTE GOODS OR SERVICES; LOSS OF USE, DATA, OR PROFITS; OR BUSINESS INTERRUPTION) HOWEVER CAUSED AND ON ANY THEORY OF LIABILITY, WHETHER IN CONTRACT, STRICT LIABILITY, OR TORT (INCLUDING NEGLIGENCE OR OTHERWISE) ARISING IN ANY WAY OUT OF THE USE OF THIS SOFTWARE, EVEN IF ADVISED OF THE POSSIBILITY OF SUCH DAMAGE. Code generated by the Protocol Buffer compiler is owned by the owner of the input file used when generating it. This code is not standalone and requires a support library to be linked with it. This support library is itself covered by the above license.

## guava (11.0.2)

The Guava project contains several of Google's core libraries that we rely on in our Java-based projects: collections, caching, primitives support, concurrency libraries, common annotations, string processing, I/O, and so forth. The original download site for this software is : <http://code.google.com/>This piece of software is made available under the terms and conditions of the Apache License version 2.

## gSoap (2.7.15)

The gSOAP toolkit is an open source C and C++ software development toolkit for SOAP/XML Web services and generic (non-SOAP) C/C++ XML data bindings. Part of the software embedded in this product is gSOAP software. Portions created by gSOAP are Copyright 2001-2009 Robert A. van Engelen, Genivia inc. All Rights Reserved. THE SOFTWARE IN THIS PRODUCT WAS IN PART PROVIDED BY GENIVIA INC AND ANY EXPRESS OR IMPLIED WARRANTIES, INCLUDING, BUT NOT LIMITED TO, THE IMPLIED WARRANTIES OF MERCHANTABILITY AND FITNESS FOR A PARTICULAR PURPOSE ARE DISCLAIMED. IN NO EVENT SHALL THE AUTHOR BE LIABLE FOR ANY DIRECT, INDIRECT, INCIDENTAL, SPECIAL, EXEMPLARY, OR CONSEQUENTIAL DAMAGES (INCLUDING, BUT NOT LIMITED TO, PROCUREMENT OF SUBSTITUTE GOODS OR SERVICES; LOSS OF USE, DATA, OR PROFITS; OR BUSINESS INTERRUPTION) HOWEVER CAUSED AND ON ANY THEORY OF LIABILITY, WHETHER IN CONTRACT, STRICT LIABILITY, OR TORT (INCLUDING NEGLIGENCE OR OTHERWISE) ARISING IN ANY WAY OUT OF THE USE OF THIS SOFTWARE, EVEN IF ADVISED OF THE POSSIBILITY OF SUCH DAMAGE.

## restlet (2.1.4)

Restlet is a lightweight, comprehensive, open source REST framework for the Java platform. Restlet is suitable for both server and client Web applications. It supports major Internet transport, data format, and service description standards like HTTP and HTTPS, SMTP, XML, JSON, Atom, and WADL. The original download site for this software is : <http://restlet.org>This piece of software is made available under the terms and conditions of the Apache License version 2.

## Opera Web Browser (SDK 3.5)

This TV contains Opera Browser Software.

## dlmalloc (2.7.2)

Opera uses Doug Lea's memory allocator

The original download site for this software is : <http://gee.cs.oswego.edu/dl/html/malloc.html>

## double-conversion

Opera uses double-conversion library by Florian Loitsch, faster double : string conversions (dtoa and strtod).The original download site for this software is : <http://code.google.com/p/double-conversion> Copyright 2006-2011, the V8 project

authors. All rights reserved. Redistribution and use in source and binary forms, with or without modification, are permitted provided that the following conditions are met: \* Redistributions of source code must retain the above copyright notice, this list of conditions and the following disclaimer. \* Redistributions in binary form must reproduce the above copyright notice, this list of conditions and the following disclaimer in the documentation and/or other materials provided with the distribution. \* Neither the name of Google Inc. nor the names of its contributors may be used to endorse or promote products derived from this software without specific prior written permission. THIS SOFTWARE IS PROVIDED BY THE COPYRIGHT HOLDERS AND CONTRIBUTORS "AS IS" AND ANY EXPRESS OR IMPLIED WARRANTIES, INCLUDING, BUT NOT LIMITED TO, THE IMPLIED WARRANTIES OF MERCHANTABILITY AND FITNESS FOR A PARTICULAR PURPOSE ARE DISCLAIMED. IN NO EVENT SHALL THE COPYRIGHT OWNER OR CONTRIBUTORS BE LIABLE FOR ANY DIRECT, INDIRECT, INCIDENTAL, SPECIAL, EXEMPLARY, OR CONSEQUENTIAL DAMAGES (INCLUDING, BUT NOT LIMITED TO, PROCUREMENT OF SUBSTITUTE GOODS OR SERVICES; LOSS OF USE, DATA, OR PROFITS; OR BUSINESS INTERRUPTION) HOWEVER CAUSED AND ON ANY THEORY OF LIABILITY, WHETHER IN CONTRACT, STRICT LIABILITY, OR TORT (INCLUDING NEGLIGENCE OR OTHERWISE) ARISING IN ANY WAY OUT OF THE USE OF THIS SOFTWARE, EVEN IF ADVISED OF THE POSSIBILITY OF SUCH DAMAGE.

#### EMX (0.9c)

Opera uses EMX, which is an OS/2 port of the gcc suite. Opera uses modified versions of the `sprintf` and `scanf` methods from this C library. \* The emx libraries are not distributed under the GPL. Linking an \* application with the emx libraries does not cause the executable \* to be covered by the GNU General Public License. You are allowed \* to change and copy the emx library sources if you keep the copyright \* message intact. If you improve the emx libraries, please send your \* enhancements to the emx author (you should copyright your \* enhancements similar to the existing emx libraries).

#### freetype (2.4.8)

Opera uses freetype FreeType 2 is a software-font engine that is designed to be small, efficient, highly customizable and portable, while capable of producing high-quality output (glyph images). The original download site for this software is : <http://www.freetype.org/freetype2/index.html> Freetype License

#### HKSCS (2008)

Opera uses HKSCS: The Government of the Hong Kong Special Administrative Region HKSCS mappings

The original download site for this software is : <http://www.ogcio.gov.hk> Before downloading the Software or Document provided on this Web page, you should read the following terms (Terms of Use). By downloading the Software and Document, you are deemed to agree to these terms. 1. The Government of the Hong Kong Special Administrative Region (HKSARG) has the right to amend or vary the terms under this Terms of Use from time to time at its sole discretion. 2. By using the Software and Document, you irrevocably agree that the HKSARG may from time to time vary this Terms of Use without further notice to you and you also irrevocably agree to be bound by the most updated version of the Terms of Use. 3. You have the sole responsibility of obtaining the most updated version of the Terms of Use which is available in the "Digital 21" Web site ([http://www.ogcio.gov.hk/en/business/tech\\_promotion/ccli/terms/terms.htm](http://www.ogcio.gov.hk/en/business/tech_promotion/ccli/terms/terms.htm)). 4. By accepting this Terms of Use, HKSARG shall grant you a non-exclusive license to use the Software and Document for any purpose, subject to clause 5 below. 5. You are not allowed to make copies of the Software and Document except it is incidental to and necessary for the normal use of the Software. You are not allowed to adapt or modify the Software and Document or to distribute, sell, rent, or make available to the public the Software and Document, including copies or an adaptation of them. 6. The Software and Document are protected by copyright. The licensors of the Government of Hong Kong Special Administrative Region are the owners of all copyright works in the Software and Document. All rights reserved. 7. You understand and agree that use of the Software and Document are at your sole risk, that any material and/or data downloaded or otherwise obtained in relation to the Software and Document is at your discretion and risk and that you will be solely responsible for any damage caused to your computer system or loss of data or any other loss that results from the download and use of the Software and Document in any manner whatsoever. 8. In relation to the Software and Document, HKSARG hereby disclaims all warranties and conditions, including all implied warranties and conditions of merchantability, fitness for a particular purpose and non-infringement. 9. HKSARG will not be liable for any direct, indirect, incidental, special or consequential loss of any kind resulting from the use of or the inability to use the Software and Document even if HKSARG has been advised of the possibility of such loss. 10. You agree not to sue HKSARG and agree to indemnify, defend and hold harmless HKSARG, its officers and employees from any and all third party claims, liability, damages and/or costs (including, but not limited to, legal fees) arising from your use of the Software and Document, your violation of the Terms of Use or infringement of any intellectual property or

other right of any person or entity.11. The Terms of Use will be governed by and construed in accordance with the laws of Hong Kong.12. Any waiver of any provision of the Terms of Use will be effective only if in writing and signed by HKSARG or its representative.13. If for any reason a court of competent jurisdiction finds any provision or portion of the Terms of Use to be unenforceable, the remainder of the Terms of Use will continue in full force and effect.14. The Terms of Use constitute the entire agreement between the parties with respect to the subject matter hereof and supersedes and replaces all prior or contemporaneous understandings or agreements, written or oral, regarding such subject matter.15. In addition to the licence granted in Clause 4, HKSARG hereby grants you a non-exclusive limited licence to reproduce and distribute the Software and Document with the following conditions:(i) not for financial gain unless it is incidental;(ii) reproduction and distribution of the Software and Document in complete and unmodified form; and(iii) when you distribute the Software and Document, you agree to attach the Terms of Use and a statement that the latest version of the Terms of Use is available from the "Office of the Government Chief Information Officer" Web site ([http://www.ogcio.gov.hk/en/business/tech\\_promotion/ccli/terms/terms.htm](http://www.ogcio.gov.hk/en/business/tech_promotion/ccli/terms/terms.htm)).

#### IANA (Dec 30 2013)

Opera uses Internet Assigned Numbers Authority: Character encoding tag names and numbers. The original download site for this software is : <https://www.iana.org>

#### ICU (3)

Opera uses ICU : International Components for Unicode: Mapping table for GB18030The original download site for this software is : <http://site.icu-project.org/http://source.icu-project.org/repos/icu/icu/trunk/license.html>

#### MozTW (1.0)

Opera uses MoxTW : MozTW project: Big5-2003 mapping tables. The original download site for this software is : <https://moztw.org>This piece of software is made available under the terms and conditions of CCPL

#### NPAPI (0.27)

Opera uses NPAPI : Netscape 4 Plugin API: npapi.h, npfunctions.h, npruntime.h and nptypes.h. Distributed as part of the Netscape 4 Plugin SDK.The original download site for this software is : [wiki.mozilla.org](http://wiki.mozilla.org)This

piece of software is made available under the terms and conditions of mozilla licence as described below.

#### Unicode (4.0)

Opera uses Unicode : Data from the Unicode character database. The original download site for this software is : [www.unicode.org/http://www.unicode.org/copyright.html](http://www.unicode.org/http://www.unicode.org/copyright.html)

#### Webp (0.2.0)

Opera uses Webp : libwebp is a library for decoding images in the WebP format. Products may use it to decode WebP images. The turbo servers will eventually re-decode images to WebP.The original download site for this software is : <https://developers.google.com/speed/webp/?csw=1>  
<https://chromium.googlesource.com/webm/libwebp/> Additional IP Rights Grant (Patents)"This implementation" means the copyrightable works distributed by Google as part of the WebM Project. Google hereby grants to you a perpetual, worldwide, non-exclusive, no-charge, royalty-free, irrevocable (except as stated in this section) patent license to make, have made, use, offer to sell, sell, import, transfer, and otherwise run, modify and propagate the contents of this implementation of VP8, where such license applies only to those patent claims, both currently owned by Google and acquired in the future, licensable by Google that are necessarily infringed by this implementation of VP8. This grant does not include claims that would be infringed only as a consequence of further modification of this implementation. If you or your agent or exclusive licensee institute or order or agree to the institution of patent litigation against any entity (including a cross-claim or counterclaim in a lawsuit) alleging that this implementation of VP8 or any code incorporated within this implementation of VP8 constitutes direct or contributory patent infringement, or inducement of patent infringement, then any patent rights granted to you under this License for this implementation of VP8 shall terminate as of the date such litigation is filed.

#### FaceBook SDK (3.0.1)

This TV contains Facebook SDK. The Facebook SDK for Android is the easiest way to integrate your Android app with Facebook's platform. The SDK provides support for Login with Facebook authentication, reading and writing to Facebook APIs and support for UI elements such as pickers and dialogs. The original download site for this software is : <https://developer.facebook.com/docs/android>This piece of software is made available under the terms and conditions of the Apache License version 2.

#### iptables (1.4.7)

iptables is a user space application program that allows a system administrator to configure the tables provided by the Linux kernel firewall (implemented as different Netfilter modules) and the chains and rules it stores. Different kernel modules and programs are currently used for different protocols; iptables applies to IPv4. The original download site for this software is : <https://android.googlesource.com>. This piece of software is made available under the terms and conditions of the GPL v2.

#### libyuv (814)

libyuv is an open source project that includes YUV conversion and scaling functionality. The original download site for this software is : <http://code.google.com/p/libyuv>. This piece of software is made available under the terms and conditions BSD.

#### Audio Codec FLAC (1.2.1)

This TV uses FLAC in libddlacodec.so. FLAC stands for Free Lossless Audio Codec, an audio format similar to MP3, but lossless, meaning that audio is compressed in FLAC without any loss in quality. The original download site for this software is : <http://www.xiph.org>. This piece of software is made available under the terms and conditions of the BSD license, which can be found below.

#### Audio Codec SRC (1.8.1)

This TV uses Audio Codec SRC which is used by libamphal.so. The original download site for this software is : <https://ccrma.stanford.edu/stevejos/resample/>. This piece of software is made available under the terms and conditions of the LGPL v2, which can be found below.

#### Audio Codec Vorbis (1.3.3)

This TV uses Audio Codec Vorbis which is used by libamphal.so. The original download site for this software is : <http://www.xiph.org>. This piece of software is made available under the terms and conditions of BSD Style.

#### Flick Runtime Library (2.1)

This TV uses Flick Runtime Library. The original download site for this software is : <http://www.cs.utah.edu/flux/>. This piece of software is made available under the terms and conditions of the BSD Style License.

#### ffmpeg (2.1.3)

This TV uses FFmpeg. FFmpeg is a complete, cross-platform solution to record, convert and stream audio and video. The original download site for this software is : <http://ffmpeg.org>. This piece of software is made available under the terms and conditions of the GPL v2 license, which can be found below.

#### tinycl (2.4.0)

This TV uses tinycl. TinyXML is a simple, small, efficient, C++ XML parser that can be easily integrating into other programs. The original download site for this software is : <http://www.grinninglizard.com/tinycl/>. This software is provided 'as-is', without any express or implied warranty. In no event will the authors be held liable for any damages arising from the use of this software. Permission is granted to anyone to use this software for any purpose, including commercial applications, and to alter it and redistribute it freely, subject to the following restrictions: 1. The origin of this software must not be misrepresented; you must not claim that you wrote the original software. If you use this software in a product, an acknowledgment in the product documentation would be appreciated but is not required. 2. Altered source versions must be plainly marked as such, and must not be misrepresented as being the original software. 3. This notice may not be removed or altered from any source distribution..

#### jimtcl (0.73)

jimtcl is an opensource small-footprint implementation of the Tcl programming language

The original download site for this software is : <http://jim.tcl.tk/index.html/doc/www/www/index.html>. This piece of software is made available under the terms and conditions of the JIM TCL license.

#### DRM (NA)

#### Marvell Bootloader (NA)

Developed by Marvell Semiconductors

This piece of software is made available under the terms and conditions of the GPL v2 license, which can be found below.

#### DirectFB (1.6.1)

DirectFB is a thin library that provides hardware graphics acceleration. The original download site for this software is : <http://www.directfb.org/>. This piece of

software is made available under the terms and conditions of the LGPL v2.1 license, which can be found below.

#### fusion (8.10.3)

Fusion provides an implementation of abstractions needed for multi-threaded/multi-process programming. The original download site for this software is : <http://www.directfb.org/>This piece of software is made available under the terms and conditions of the LGPL v2.1 license, which can be found below.

#### ntfs-3g (2011.4.12)

Ntfs-3g is an open source for cross platform NTFS file system support. The original download site for this software is : <http://www.tuxera.com/community>This piece of software is made available under the terms and conditions of the LGPL v2.1 license, which can be found below.

#### live555 (NA)

Live555 provides RTP/RTCP/RTSP client. The original download site for this software is : <http://www.live555.com>This piece of software is made available under the terms and conditions of the LGPL v2.1 license, which can be found below.

#### Bluetooth Stack (Bluedroid)

This TV uses Bluetooth stack. The original download site for this software is :This piece of software is made available under the terms and conditions of Android Apache License Version 2.

#### D-BUS (1.2.1)

D-Bus is a simple system for inter process communication and coordination. The original download site for this software is : <http://dbus.freedesktop.org>This piece of software is made available under the terms and conditions of GPL V2.

#### EXIF (NA)

Exif JPEG header manipulation tool. The original download site for this software is : <http://www.sentex.net/~mwandel/jhead/>Portions of this source code are in the public domain

Copyright (c) 2008, The Android Open Source Project  
All rights reserved. Redistribution and use in source and binary forms, with or without modification, are permitted provided that the following conditions are

met: \* Redistributions of source code must retain the above copyright notice, this list of conditions and the following disclaimer. \* Redistributions in binary form must reproduce the above copyright notice, this list of conditions and the following disclaimer in the documentation and/or other materials provided with the distribution. \* Neither the name of The Android Open Source Project nor the names of its contributors may be used to endorse or promote products derived from this software without specific prior written permission. THIS SOFTWARE IS PROVIDED BY THE COPYRIGHT HOLDERS AND CONTRIBUTORS "AS IS" AND ANY EXPRESS OR IMPLIED WARRANTIES, INCLUDING, BUT NOT LIMITED TO, THE IMPLIED WARRANTIES OF MERCHANTABILITY AND FITNESS FOR A PARTICULAR PURPOSE ARE DISCLAIMED. IN NO EVENT SHALL THE COPYRIGHT OWNER OR CONTRIBUTORS BE LIABLE FOR ANY DIRECT, INDIRECT, INCIDENTAL, SPECIAL, EXEMPLARY, OR CONSEQUENTIAL DAMAGES (INCLUDING, BUT NOT LIMITED TO, PROCUREMENT OF SUBSTITUTE GOODS OR SERVICES; LOSS OF USE, DATA, OR PROFITS; OR BUSINESS INTERRUPTION) HOWEVER CAUSED AND ON ANY THEORY OF LIABILITY, WHETHER IN CONTRACT, STRICT LIABILITY, OR TORT (INCLUDING NEGLIGENCE OR OTHERWISE) ARISING IN ANY WAY OUT OF THE USE OF THIS SOFTWARE, EVEN IF ADVISED OF THE POSSIBILITY OF SUCH DAMAGE.

#### EXPAT (2.1.0)

EXPAT is a XML Parser. The original download site for this software is : <http://expat.sourceforge.net>Copyright (c) 1998, 1999, 2000 Thai Open Source Software Center Ltd and Clark Cooper Copyright (c) 2001, 2002, 2003, 2004, 2005, 2006 Expat maintainers. Permission is hereby granted, free of charge, to any person obtaining a copy of this software and associated documentation files (the "Software"), to deal in the Software without restriction, including without limitation the rights to use, copy, modify, merge, publish, distribute, sublicense, and/or sell copies of the Software, and to permit persons to whom the Software is furnished to do so, subject to the following conditions: The above copyright notice and this permission notice shall be included in all copies or substantial portions of the Software. THE SOFTWARE IS PROVIDED "AS IS", WITHOUT WARRANTY OF ANY KIND, EXPRESS OR IMPLIED, INCLUDING BUT NOT LIMITED TO THE WARRANTIES OF MERCHANTABILITY, FITNESS FOR A PARTICULAR PURPOSE AND NONINFRINGEMENT. IN NO EVENT SHALL THE AUTHORS OR COPYRIGHT HOLDERS BE LIABLE FOR ANY CLAIM, DAMAGES OR OTHER LIABILITY, WHETHER IN AN ACTION OF CONTRACT, TORT OR OTHERWISE, ARISING FROM, OUT OF OR IN CONNECTION WITH THE SOFTWARE OR THE USE OR OTHER DEALINGS IN THE

## SOFTWARE.

### neven face recognition library (NA)

This TV uses neven face recognition library which is used for face recognition

This piece of software is made available under the terms and conditions of Android Apache License version 2.

### Unicode (4.8.1.1)

This TV uses Unicode which specifies the representation of text

The original download site for this software is :

<http://icu-project.org/>ICU License - ICU 1.8.1 and later  
COPYRIGHT AND PERMISSION NOTICE Copyright (c) 1995-2008 International Business Machines Corporation and others All rights reserved. Permission is hereby granted, free of charge, to any person obtaining a copy of this software and associated documentation files (the "Software"), to deal in the Software without restriction, including without limitation the rights to use, copy, modify, merge, publish, distribute, and/or sell copies of the Software, and to permit persons to whom the Software is furnished to do so, provided that the above copyright notice(s) and this permission notice appear in all copies of the Software and that both the above copyright notice(s) and this permission notice appear in supporting documentation. THE SOFTWARE IS PROVIDED "AS IS", WITHOUT WARRANTY OF ANY KIND, EXPRESS OR IMPLIED, INCLUDING BUT NOT LIMITED TO THE WARRANTIES OF MERCHANTABILITY, FITNESS FOR A PARTICULAR PURPOSE AND NONINFRINGEMENT OF THIRD PARTY RIGHTS. IN NO EVENT SHALL THE COPYRIGHT HOLDER OR HOLDERS INCLUDED IN THIS NOTICE BE LIABLE FOR ANY CLAIM, OR ANY SPECIAL INDIRECT OR CONSEQUENTIAL DAMAGES, OR ANY DAMAGES WHATSOEVER RESULTING FROM LOSS OF USE, DATA OR PROFITS, WHETHER IN AN ACTION OF CONTRACT, NEGLIGENCE OR OTHER TORTIOUS ACTION, ARISING OUT OF OR IN CONNECTION WITH THE USE OR PERFORMANCE OF THIS SOFTWARE. Except as contained in this notice, the name of a copyright holder shall not be used in advertising or otherwise to promote the sale, use or other dealings in this Software without prior written authorization of the copyright holder. All trademarks and registered trademarks mentioned herein are the property of their respective owners.

### IPRoute2 (NA)

IPRoute2 is used for TCP/IP, Networking and Traffic control. The original download site for this software is : <http://www.linuxfoundation.org/collaborate/workgr>

[https://networking/iproute2.org/](https://networking.iproute2.org/)This piece of software is made available under the terms and conditions of GPL V2.

### mtpd (NA)

mtpd is used for VPN Network. The original download site for this software is : <http://libmtp.sourceforge.net/>This piece of software is made available under the terms and conditions of Apache License version 2.0.

### MDNS Responder (NA)

MDNS Responder. The mDNSResponder project is a component of Bonjour, Apple's ease-of-use IP networking initiative. The original download site for this software is : <http://www.opensource.apple.com/arbals/mDNSResponder/>This piece of software is made available under the terms and conditions of Apache License version 2.0.

### NFC (NA)

NFC Semiconductor's NFC Library. Near Field Communication (NFC) is a set of short-range wireless technologies, typically requiring a distance of 4cm or less to initiate a connection. NFC allows you to share small payloads of data between an NFC tag and an Android-powered device, or between two Android-powered devices. This piece of software is made available under the terms and conditions of Apache License version 2.0.

### Skia (NA)

Skia is a complete 2D graphic library for drawing Text, Geometries, and Images. The original download site for this software is : <http://code.google.com/p/skia/>Copyright (c) 2011 Google Inc. All rights reserved. Redistribution and use in source and binary forms, with or without modification, are permitted provided that the following conditions are met: \* Redistributions of source code must retain the above copyright notice, this list of conditions and the following disclaimer. \* Redistributions in binary form must reproduce the above copyright notice, this list of conditions and the following disclaimer in the documentation and/or other materials provided with the distribution. \* Neither the name of Google Inc. nor the names of its contributors may be used to endorse or promote products derived from this software without specific prior written permission. THIS SOFTWARE IS PROVIDED BY THE COPYRIGHT HOLDERS AND CONTRIBUTORS "AS IS" AND ANY EXPRESS OR IMPLIED WARRANTIES, INCLUDING, BUT NOT LIMITED TO, THE IMPLIED WARRANTIES OF



MERCHANTABILITY AND FITNESS FOR A PARTICULAR PURPOSE ARE DISCLAIMED. IN NO EVENT SHALL THE COPYRIGHT OWNER OR CONTRIBUTORS BE LIABLE FOR ANY DIRECT, INDIRECT, INCIDENTAL, SPECIAL, EXEMPLARY, OR CONSEQUENTIAL DAMAGES (INCLUDING, BUT NOT LIMITED TO, PROCUREMENT OF SUBSTITUTE GOODS OR SERVICES; LOSS OF USE, DATA, OR PROFITS; OR BUSINESS INTERRUPTION) HOWEVER CAUSED AND ON ANY THEORY OF LIABILITY, WHETHER IN CONTRACT, STRICT LIABILITY, OR TORT (INCLUDING NEGLIGENCE OR OTHERWISE) ARISING IN ANY WAY OUT OF THE USE OF THIS SOFTWARE, EVEN IF ADVISED OF THE POSSIBILITY OF SUCH DAMAGE.

#### Sonic Audio Synthesis library (NA)

The original download site for this software is :  
<http://www.sonivoxmi.com/> This piece of software is made available under the terms and conditions of Apache License version 2.0.

#### Sqlite (3071100)

The original download site for this software is :  
[www.sqlite.org](http://www.sqlite.org). This piece of software is made available under the terms and conditions of Apache License version 2.0.

#### Nuance Speech Recognition engine (NA)

The original download site for this software is :  
<http://www.nuance.com/> This piece of software is made available under the terms and conditions of Apache License version 2.0.

#### C++ Standard Template Library library (5)

This TV uses Implementation of the C++ Standard Template Library. The original download site for this software is : <http://stlport.sourceforge.net> Boris Fomitchev grants Licensee a non-exclusive, non-transferable, royalty-free license to use STLport and its documentation without fee. By downloading, using, or copying STLport or any portion thereof, Licensee agrees to abide by the intellectual property laws and all other applicable laws of the United States of America, and to all of the terms and conditions of this Agreement. Licensee shall maintain the following copyright and permission notices on STLport sources and its documentation unchanged : Copyright 1999, 2000 Boris Fomitchev This material is provided "as is", with absolutely no warranty expressed or implied. Any use is at your own risk. Permission to use or copy this software for any purpose is hereby granted without fee, provided the above notices are retained on all copies. Permission

to modify the code and to distribute modified code is granted, provided the above notices are retained, and a notice that the code was modified is included with the above copyright notice. The Licensee may distribute binaries compiled with STLport (whether original or modified) without any royalties or restrictions. The Licensee may distribute original or modified STLport sources, provided that: The conditions indicated in the above permission notice are met; The following copyright notices are retained when present, and conditions provided in accompanying permission notices are met : Copyright 1994 Hewlett-Packard Company Copyright 1996, 97 Silicon Graphics Computer Systems, Inc. Copyright 1997 Moscow Center for SPARC Technology. Permission to use, copy, modify, distribute and sell this software and its documentation for any purpose is hereby granted without fee, provided that the above copyright notice appear in all copies and that both that copyright notice and this permission notice appear in supporting documentation. Hewlett-Packard Company makes no representations about the suitability of this software for any purpose. It is provided "as is" without express or implied warranty. Permission to use, copy, modify, distribute and sell this software and its documentation for any purpose is hereby granted without fee, provided that the above copyright notice appear in all copies and that both that copyright notice and this permission notice appear in supporting documentation. Silicon Graphics makes no representations about the suitability of this software for any purpose. It is provided "as is" without express or implied warranty. Permission to use, copy, modify, distribute and sell this software and its documentation for any purpose is hereby granted without fee, provided that the above copyright notice appear in all copies and that both that copyright notice and this permission notice appear in supporting documentation. Moscow Center for SPARC Technology makes no representations about the suitability of this software for any purpose. It is provided "as is" without express or implied warranty

#### svox (NA)

The original download site for this software is :  
<http://www.nuance.com/> This piece of software is made available under the terms and conditions of Apache License version 2.0.

#### tinyalsa (NA)

This TV uses tinyalsa: a small library to interface with ALSA in the Linux kernel The original download site for this software is :  
<http://github.com/tinyalsa> Copyright 2011, The Android Open Source Project Redistribution and use in source and binary forms, with or without modification, are permitted provided that the

following conditions are met: \* Redistributions of source code must retain the above copyright notice, this list of conditions and the following disclaimer. \* Redistributions in binary form must reproduce the above copyright notice, this list of conditions and the following disclaimer in the documentation and/or other materials provided with the distribution. \* Neither the name of The Android Open Source Project nor the names of its contributors may be used to endorse or promote products derived from this software without specific prior written permission. THIS SOFTWARE IS PROVIDED BY The Android Open Source Project "AS IS" AND ANY EXPRESS OR IMPLIED WARRANTIES, INCLUDING, BUT NOT LIMITED TO, THE IMPLIED WARRANTIES OF MERCHANTABILITY AND FITNESS FOR A PARTICULAR PURPOSE ARE DISCLAIMED. IN NO EVENT SHALL The Android Open Source Project BE LIABLE FOR ANY DIRECT, INDIRECT, INCIDENTAL, SPECIAL, EXEMPLARY, OR CONSEQUENTIAL DAMAGES (INCLUDING, BUT NOT LIMITED TO, PROCUREMENT OF SUBSTITUTE GOODS OR SERVICES; LOSS OF USE, DATA, OR PROFITS; OR BUSINESS INTERRUPTION) HOWEVER CAUSED AND ON ANY THEORY OF LIABILITY, WHETHER IN CONTRACT, STRICT LIABILITY, OR TORT (INCLUDING NEGLIGENCE OR OTHERWISE) ARISING IN ANY WAY OUT OF THE USE OF THIS SOFTWARE, EVEN IF ADVISED OF THE POSSIBILITY OF SUCH DAMAGE.

#### Vorbis Decompression Library (NA)

This TV uses Tremolo ARM-optimized Ogg Vorbis decompression library. Vorbis is a general purpose audio and music encoding format contemporary to MPEG-4's AAC and TwinVQ, the next generation beyond MPEG audio layer 3. The original download site for this software is : <http://wss.co.uk/pinknoise/tremo> Copyright (c) 2002-2008 Xiph.org Foundation Redistribution and use in source and binary forms, with or without modification, are permitted provided that the following conditions are met:- Redistributions of source code must retain the above copyright notice, this list of conditions and the following disclaimer.- Redistributions in binary form must reproduce the above copyright notice, this list of conditions and the following disclaimer in the documentation and/or other materials provided with the distribution.- Neither the name of the Xiph.org Foundation nor the names of its contributors may be used to endorse or promote products derived from this software without specific prior written permission. THIS SOFTWARE IS PROVIDED BY THE COPYRIGHT HOLDERS AND CONTRIBUTORS "AS IS" AND ANY EXPRESS OR IMPLIED WARRANTIES, INCLUDING, BUT NOT LIMITED TO, THE IMPLIED WARRANTIES OF MERCHANTABILITY AND FITNESS FOR A

PARTICULAR PURPOSE ARE DISCLAIMED. IN NO EVENT SHALL THE FOUNDATION OR CONTRIBUTORS BE LIABLE FOR ANY DIRECT, INDIRECT, INCIDENTAL, SPECIAL, EXEMPLARY, OR CONSEQUENTIAL DAMAGES (INCLUDING, BUT NOT LIMITED TO, PROCUREMENT OF SUBSTITUTE GOODS OR SERVICES; LOSS OF USE, DATA, OR PROFITS; OR BUSINESS INTERRUPTION) HOWEVER CAUSED AND ON ANY THEORY OF LIABILITY, WHETHER IN CONTRACT, STRICT LIABILITY, OR TORT (INCLUDING NEGLIGENCE OR OTHERWISE) ARISING IN ANY WAY OUT OF THE USE OF THIS SOFTWARE, EVEN IF ADVISED OF THE POSSIBILITY OF SUCH DAMAGE.

#### wpa\_supplicant\_Daemon (v0.8)

Library used by legacy HAL to talk to wpa\_supplicant daemon. The original download site for this software is : [http://hostap.epitest.fi/wpa\\_supplicant/](http://hostap.epitest.fi/wpa_supplicant/) This piece of software is made available under the terms and conditions of GPL version 2.

#### gson (2.3)

Gson is a Java library that can be used to convert Java Objects into their JSON representation. It can also be used to convert a JSON string to an equivalent Java object. Gson can work with arbitrary Java objects including pre-existing objects that you do not have source-code of. The original download site for this software is : <https://code.google.com/p/google-gson/> This piece of software is made available under the terms and conditions of the Apache License 2.0

This software includes an implementation of the AES Cipher, licensed by Brian Gladman

The original download site for this software is : <http://www.gladman.me.uk/> This piece of software is licensed by Brian Gladman

#### libUpNp (1.2.1)

The original download site for this software is : <http://upnp.sourceforge.net/> This piece of software is made available under the terms and conditions of the BSD.

#### dnsmasq

Dnsmasq is a lightweight, easy to configure DNS forwarder and DHCP server

The original download site for this software is : <https://android.googlesource.com/platform/external/dnsmasq> This piece of software is made available under the terms and conditions of the GPL v2 license, which can

be found below.

#### rfkill (0.4)

rfkill is a small users pace tool to query the state of the rfkill switches, buttons and subsystem interfaces. Some devices come with a hard switch that lets you kill different types of RF radios

The original download site for this software is : <http://wireless.kernel.org/en/users/Documentation/rfkill>This piece of software is made available under the terms and conditions of the GPL v2 license, which can be found below.

#### TomCrypt (1.1)

iwedia stack is using tomcrypt for sw decryptionThe original download site for this software is : <http://manpages.ubuntu.com/manpages/saucy/man3/libtomcrypt.3.html>This piece of software is made available under the terms and conditions of the DO WHAT THE FUCK YOU WANT TO PUBLIC LICENSE

#### AsyncHttpClient (1.4.6)

The original download site for this software is : <http://loopj.com/android-async-http/>This piece of software is made available under the terms and conditions of the APACHE LICENSE 2.0

TP Vision Netherlands B.V. is grateful to the groups and individuals above for their contributions.

-----  

### GNU GENERAL PUBLIC LICENSE

Version 2, June 1991

Copyright (C) 1989, 1991 Free Software Foundation, Inc.

51 Franklin Street, Fifth Floor, Boston, MA 02110-1301, USA

Everyone is permitted to copy and distribute verbatim copies

of this license document, but changing it is not allowed.

#### Preamble

The licenses for most software are designed to take away your freedom to share and change it. By contrast, the GNU General Public License is intended

to guarantee your freedom to share and change free software--to make sure the software is free for all its users. This General Public License applies to most of the Free Software Foundation's software and to any other program whose authors commit to using it. (Some other Free Software Foundation software is covered by the GNU Lesser General Public License instead.) You can apply it to your programs, too.

When we speak of free software, we are referring to freedom, not price. Our General Public Licenses are designed to make sure that you have the freedom to distribute copies of free software (and charge for this service if you wish), that you receive source code or can get it if you want it, that you can change the software or use pieces of it in new free programs; and that you know you can do these things.

To protect your rights, we need to make restrictions that forbid anyone to deny you these rights or to ask you to surrender the rights. These restrictions translate to certain responsibilities for you if you distribute copies of the software, or if you modify it.

For example, if you distribute copies of such a program, whether gratis or for a fee, you must give the recipients all the rights that you have. You must make sure that they, too, receive or can get the source code. And you must show them these terms so they know their rights.

We protect your rights with two steps: (1) copyright the software, and (2) offer you this license which gives you legal permission to copy, distribute and/or modify the software.

Also, for each author's protection and ours, we want to make certain that everyone understands that there is no warranty for this free software. If the software is modified by someone else and passed on, we want its recipients to know that what they have is not the original, so that any problems introduced by others will not reflect on the original authors' reputations.

Finally, any free program is threatened constantly by software patents. We wish to avoid the danger that redistributors of a free program will individually obtain patent licenses, in effect making the program proprietary. To prevent this, we have made it clear that any patent must be licensed for everyone's free use or not licensed at all.

The precise terms and conditions for copying, distribution and modification follow.

#### TERMS AND CONDITIONS FOR COPYING, DISTRIBUTION AND MODIFICATION

Activities other than copying, distribution and modification are not covered by this License; they are outside its scope. The act of running the Program is not restricted, and the output from the Program is covered only if its contents constitute a work based on the Program (independent of having been made by running the Program). Whether that is true

depends on what the Program does.

You may charge a fee for the physical act of transferring a copy, and you may at your option offer warranty protection in exchange for a fee.

a) You must cause the modified files to carry prominent notices stating that you changed the files and the date of any change.

b) You must cause any work that you distribute or publish, that in whole or in part contains or is derived from the Program or any part thereof, to be licensed as a whole at no charge to all third parties under the terms of this License.

c) If the modified program normally reads commands interactively when run, you must cause it, when started running for such interactive use in the most ordinary way, to print or display an announcement including an appropriate copyright notice and a notice that there is no warranty (or else, saying that you provide a warranty) and that users may redistribute the program under these conditions, and telling the user how to view a copy of this License. (Exception: if the Program itself is interactive but does not normally print such an announcement, your work based on the Program is not required to print an announcement.)

These requirements apply to the modified work as a whole. If identifiable sections of that work are not derived from the Program, and can be reasonably considered independent and separate works in themselves, then this License, and its terms, do not apply to those sections when you distribute them as separate works. But when you distribute the same sections as part of a whole which is a work based on the Program, the distribution of the whole must be on the terms of this License, whose permissions for other licensees extend to the entire whole, and thus to each and every part regardless of who wrote it.

Thus, it is not the intent of this section to claim rights or contest your rights to work written entirely by you; rather, the intent is to exercise the right to control the distribution of derivative or collective works based on the Program.

In addition, mere aggregation of another work not based on the Program with the Program (or with a work based on the Program) on a volume of a storage or distribution medium does not bring the other work under the scope of this License.

a) Accompany it with the complete corresponding machine-readable source code, which must be distributed under the terms of Sections 1 and 2 above on a medium customarily used for software interchange; or,

b) Accompany it with a written offer, valid for at least three years, to give any third party, for a charge no more than your cost of physically performing source distribution, a complete machine-readable copy of

the corresponding source code, to be distributed under the terms of Sections 1 and 2 above on a medium customarily used for software interchange;

or,  
c) Accompany it with the information you received as to the offer to distribute corresponding source code. (This alternative is allowed only for noncommercial distribution and only if you received the program in object code or executable form with such an offer, in accord with Subsection b above.)

The source code for a work means the preferred form of the work for making modifications to it. For an executable work, complete source code means all the source code for all modules it contains, plus any associated interface definition files, plus the scripts used to control compilation and installation of the executable. However, as a special exception, the source code distributed need not include anything that is normally distributed (in either source or binary form) with the major components (compiler, kernel, and so on) of the operating system on which the executable runs, unless that component itself accompanies the executable.

If distribution of executable or object code is made by offering access to copy from a designated place, then offering equivalent access to copy the source code from the same place counts as distribution of the source code, even though third parties are not compelled to copy the source along with the object code.

If any portion of this section is held invalid or unenforceable under any particular circumstance, the balance of the section is intended to apply and the section as a whole is intended to apply in other circumstances.

It is not the purpose of this section to induce you to infringe any patents or other property right claims or to contest validity of any such claims; this section has the sole purpose of protecting the integrity of the free software distribution system, which is implemented by public license practices. Many people have made generous contributions to the wide range of software distributed through that system in reliance on consistent application of that system; it is up to the author/donor to decide if he or she is willing to distribute software through any other system and a licensee cannot impose that choice.

This section is intended to make thoroughly clear what is believed to be a consequence of the rest of this License.

Each version is given a distinguishing version number. If the Program specifies a version number of this License which applies to it and "any later version", you have the option of following the terms and conditions either of that version or of any later version published by the Free Software Foundation. If the Program does not specify a version number of this

License, you may choose any version ever published by the Free Software Foundation.

NO WARRANTY

-----

## GNU LESSER GENERAL PUBLIC LICENSE

Version 2.1, February 1999

Copyright (C) 1991, 1999 Free Software Foundation, Inc.

51 Franklin Street, Fifth Floor, Boston, MA 02110-1301 USA

Everyone is permitted to copy and distribute verbatim copies

of this license document, but changing it is not allowed.

[This is the first released version of the Lesser GPL. It also counts as the successor of the GNU Library Public License, version 2, hence the version number 2.1.]

### Preamble

The licenses for most software are designed to take away your freedom to share and change it. By contrast, the GNU General Public Licenses are intended to guarantee your freedom to share and change free software--to make sure the software is free for all its users.

This license, the Lesser General Public License, applies to some specially designated software packages--typically libraries--of the Free Software Foundation and other authors who decide to use it. You can use it too, but we suggest you first think carefully about whether this license or the ordinary General Public License is the better strategy to use in any particular case, based on the explanations below.

When we speak of free software, we are referring to freedom of use, not price. Our General Public Licenses are designed to make sure that you have the freedom to distribute copies of free software (and charge for this service if you wish); that you receive source code or can get it if you want it; that you can change the software and use pieces of it in new free programs; and that you are informed that you can do these things.

To protect your rights, we need to make restrictions that forbid distributors to deny you these rights or to ask you to surrender these rights. These restrictions translate to certain responsibilities for you if you distribute copies of the library or if you modify it.

For example, if you distribute copies of the library, whether gratis or for a fee, you must give the

recipients all the rights that we gave you. You must make sure that they, too, receive or can get the source code. If you link other code with the library, you must provide complete object files to the recipients, so that they can relink them with the library after making changes to the library and recompiling it. And you must show them these terms so they know their rights.

We protect your rights with a two-step method: (1) we copyright the library, and (2) we offer you this license, which gives you legal permission to copy, distribute and/or modify the library.

To protect each distributor, we want to make it very clear that there is no warranty for the free library. Also, if the library is modified by someone else and passed on, the recipients should know that what they have is not the original version, so that the original author's reputation will not be affected by problems that might be introduced by others.

Finally, software patents pose a constant threat to the existence of any free program. We wish to make sure that a company cannot effectively restrict the users of a free program by obtaining a restrictive license from a patent holder. Therefore, we insist that any patent license obtained for a version of the library must be consistent with the full freedom of use specified in this license.

Most GNU software, including some libraries, is covered by the ordinary GNU General Public License. This license, the GNU Lesser General Public License, applies to certain designated libraries, and is quite different from the ordinary General Public License. We use this license for certain libraries in order to permit linking those libraries into non-free programs.

When a program is linked with a library, whether statically or using a shared library, the combination of the two is legally speaking a combined work, a derivative of the original library. The ordinary General Public License therefore permits such linking only if the entire combination fits its criteria of freedom. The Lesser General Public License permits more lax criteria for linking other code with the library.

We call this license the "Lesser" General Public License because it does Less to protect the user's freedom than the ordinary General Public License. It also provides other free software developers Less of an advantage over competing non-free programs. These disadvantages are the reason we use the ordinary General Public License for many libraries. However, the Lesser license provides advantages in certain special circumstances.

For example, on rare occasions, there may be a special need to encourage the widest possible use of a certain library, so that it becomes a de-facto standard. To achieve this, non-free programs must be allowed to use the library. A more frequent case is that a free library does the same job as widely used

non-free libraries. In this case, there is little to gain by limiting the free library to free software only, so we use the Lesser General Public License.

In other cases, permission to use a particular library in non-free programs enables a greater number of people to use a large body of free software. For example, permission to use the GNU C Library in non-free programs enables many more people to use the whole GNU operating system, as well as its variant, the GNU/Linux operating system.

Although the Lesser General Public License is less protective of the users' freedom, it does ensure that the user of a program that is linked with the Library has the freedom and the wherewithal to run that program using a modified version of the Library.

The precise terms and conditions for copying, distribution and modification follow. Pay close attention to the difference between a "work based on the library" and a "work that uses the library". The former contains code derived from the library, whereas the latter must be combined with the library in order to run.

#### TERMS AND CONDITIONS FOR COPYING, DISTRIBUTION AND MODIFICATION

A "library" means a collection of software functions and/or data prepared so as to be conveniently linked with application programs (which use some of those functions and data) to form executables.

The "Library", below, refers to any such software library or work which has been distributed under these terms. A "work based on the Library" means either the Library or any derivative work under copyright law: that is to say, a work containing the Library or a portion of it, either verbatim or with modifications and/or translated straightforwardly into another language. (Hereinafter, translation is included without limitation in the term "modification".)

"Source code" for a work means the preferred form of the work for making modifications to it. For a library, complete source code means all the source code for all modules it contains, plus any associated interface definition files, plus the scripts used to control compilation and installation of the library.

Activities other than copying, distribution and modification are not covered by this License; they are outside its scope. The act of running a program using the Library is not restricted, and output from such a program is covered only if its contents constitute a work based on the Library (independent of the use of the Library in a tool for writing it). Whether that is true depends on what the Library does and what the program that uses the Library does.

You may charge a fee for the physical act of transferring a copy, and you may at your option offer warranty protection in exchange for a fee.

?a) The modified work must itself be a software library.

?b) You must cause the files modified to carry prominent notices stating that you changed the files and the date of any change.

?c) You must cause the whole of the work to be licensed at no charge to all third parties under the terms of this License.

?d) If a facility in the modified Library refers to a function or a table of data to be supplied by an application program that uses the facility, other than as an argument passed when the facility is invoked, then you must make a good faith effort to ensure that, in the event an application does not supply such function or table, the facility still operates, and performs whatever part of its purpose remains meaningful.

(For example, a function in a library to compute square roots has a purpose that is entirely well-defined independent of the application. Therefore, Subsection 2d requires that any application-supplied function or table used by this function must be optional: if the application does not supply it, the square root function must still compute square roots.)

These requirements apply to the modified work as a whole. If identifiable sections of that work are not derived from the Library, and can be reasonably considered independent and separate works in themselves, then this License, and its terms, do not apply to those sections when you distribute them as separate works. But when you distribute the same sections as part of a whole which is a work based on the Library, the distribution of the whole must be on the terms of this License, whose permissions for other licensees extend to the entire whole, and thus to each and every part regardless of who wrote it.

Thus, it is not the intent of this section to claim rights or contest your rights to work written entirely by you; rather, the intent is to exercise the right to control the distribution of derivative or collective works based on the Library.

In addition, mere aggregation of another work not based on the Library with the Library (or with a work based on the Library) on a volume of a storage or distribution medium does not bring the other work under the scope of this License.

Once this change is made in a given copy, it is irreversible for that copy, so the ordinary GNU General Public License applies to all subsequent copies and derivative works made from that copy.

This option is useful when you wish to copy part of the code of the Library into a program that is not a library.

If distribution of object code is made by offering access to copy from a designated place, then offering

equivalent access to copy the source code from the same place satisfies the requirement to distribute the source code, even though third parties are not compelled to copy the source along with the object code.

However, linking a "work that uses the Library" with the Library creates an executable that is a derivative of the Library (because it contains portions of the Library), rather than a "work that uses the library". The executable is therefore covered by this License. Section 6 states terms for distribution of such executables.

When a "work that uses the Library" uses material from a header file that is part of the Library, the object code for the work may be a derivative work of the Library even though the source code is not. Whether this is true is especially significant if the work can be linked without the Library, or if the work is itself a library. The threshold for this to be true is not precisely defined by law.

If such an object file uses only numerical parameters, data structure layouts and accessors, and small macros and small inline functions (ten lines or less in length), then the use of the object file is unrestricted, regardless of whether it is legally a derivative work. (Executables containing this object code plus portions of the Library will still fall under Section 6.)

Otherwise, if the work is a derivative of the Library, you may distribute the object code for the work under the terms of Section 6. Any executables containing that work also fall under Section 6, whether or not they are linked directly with the Library itself.

You must give prominent notice with each copy of the work that the Library is used in it and that the Library and its use are covered by this License. You must supply a copy of this License. If the work during execution displays copyright notices, you must include the copyright notice for the Library among them, as well as a reference directing the user to the copy of this License. Also, you must do one of these things:

?a) Accompany the work with the complete corresponding machine-readable source code for the Library including whatever changes were used in the work (which must be distributed under Sections 1 and 2 above); and, if the work is an executable linked with the Library, with the complete machine-readable "work that uses the Library", as object code and/or source code, so that the user can modify the Library and then relink to produce a modified executable containing the modified Library. (It is understood that the user who changes the contents of definitions files in the Library will not necessarily be able to recompile the application to use the modified definitions.)

?b) Use a suitable shared library mechanism for linking with the Library. A suitable mechanism is one that (1) uses at run time a copy of the library already

present on the user's computer system, rather than copying library functions into the executable, and (2) will operate properly with a modified version of the library, if the user installs one, as long as the modified version is interface-compatible with the version that the work was made with.

?c) Accompany the work with a written offer, valid for at least three years, to give the same user the materials specified in Subsection 6a, above, for a charge no more than the cost of performing this distribution.

?d) If distribution of the work is made by offering access to copy from a designated place, offer equivalent access to copy the above specified materials from the same place.

?e) Verify that the user has already received a copy of these materials or that you have already sent this user a copy.

For an executable, the required form of the "work that uses the Library" must include any data and utility programs needed for reproducing the executable from it. However, as a special exception, the materials to be distributed need not include anything that is normally distributed (in either source or binary form) with the major components (compiler, kernel, and so on) of the operating system on which the executable runs, unless that component itself accompanies the executable.

It may happen that this requirement contradicts the license restrictions of other proprietary libraries that do not normally accompany the operating system. Such a contradiction means you cannot use both them and the Library together in an executable that you distribute.

?a) Accompany the combined library with a copy of the same work based on the Library, uncombined with any other library facilities. This must be distributed under the terms of the Sections above.

?b) Give prominent notice with the combined library of the fact that part of it is a work based on the Library, and explaining where to find the accompanying uncombined form of the same work.

If any portion of this section is held invalid or unenforceable under any particular circumstance, the balance of the section is intended to apply, and the section as a whole is intended to apply in other circumstances.

It is not the purpose of this section to induce you to infringe any patents or other property right claims or to contest validity of any such claims; this section has the sole purpose of protecting the integrity of the free software distribution system which is implemented by public license practices. Many people have made generous contributions to the wide range of software distributed through that system in reliance on consistent application of that system; it is up to the

author/donor to decide if he or she is willing to distribute software through any other system and a licensee cannot impose that choice.

This section is intended to make thoroughly clear what is believed to be a consequence of the rest of this License.

Each version is given a distinguishing version number. If the Library specifies a version number of this License which applies to it and "any later version", you have the option of following the terms and conditions either of that version or of any later version published by the Free Software Foundation. If the Library does not specify a license version number, you may choose any version ever published by the Free Software Foundation.

#### NO WARRANTY

---

#### BSD LICENSE

Redistribution and use in source and binary forms, with or without modification, are permitted provided that the following conditions are met:

THIS SOFTWARE IS PROVIDED BY THE REGENTS AND CONTRIBUTORS "AS IS" AND ANY EXPRESS OR IMPLIED WARRANTIES, INCLUDING, BUT NOT LIMITED TO, THE IMPLIED WARRANTIES OF MERCHANTABILITY AND FITNESS FOR A PARTICULAR PURPOSE ARE DISCLAIMED. IN NO EVENT SHALL THE REGENTS OR CONTRIBUTORS BE LIABLE FOR ANY DIRECT, INDIRECT, INCIDENTAL, SPECIAL, EXEMPLARY, OR CONSEQUENTIAL DAMAGES (INCLUDING, BUT NOT LIMITED TO, PROCUREMENT OF SUBSTITUTE GOODS OR SERVICES; LOSS OF USE, DATA, OR PROFITS; OR BUSINESS INTERRUPTION) HOWEVER CAUSED AND ON ANY THEORY OF LIABILITY, WHETHER IN CONTRACT, STRICT LIABILITY, OR TORT (INCLUDING NEGLIGENCE OR OTHERWISE) ARISING IN ANY WAY OUT OF THE USE OF THIS SOFTWARE, EVEN IF ADVISED OF THE POSSIBILITY OF SUCH DAMAGE.

---

#### MIT LICENSE

Permission is hereby granted, free of charge, to any person obtaining

a copy of this software and associated documentation files (the

"Software"), to deal in the Software without restriction, including

without limitation the rights to use, copy, modify, merge, publish,

distribute, sublicense, and/or sell copies of the Software, and to

permit persons to whom the Software is furnished to do so, subject to

the following conditions:

The above copyright notice and this permission notice shall be included

in all copies or substantial portions of the Software.

THE SOFTWARE IS PROVIDED "AS IS", WITHOUT WARRANTY OF ANY KIND,

EXPRESS OR IMPLIED, INCLUDING BUT NOT LIMITED TO THE WARRANTIES OF

MERCHANTABILITY, FITNESS FOR A PARTICULAR PURPOSE AND NONINFRINGEMENT.

IN NO EVENT SHALL THE AUTHORS OR COPYRIGHT HOLDERS BE LIABLE FOR ANY

CLAIM, DAMAGES OR OTHER LIABILITY, WHETHER IN AN ACTION OF CONTRACT,

TORT OR OTHERWISE, ARISING FROM, OUT OF OR IN CONNECTION WITH THE

SOFTWARE OR THE USE OR OTHER DEALINGS IN THE SOFTWARE.

---

Apache  
License

Version 2.0,  
January 2004

<http://www.apache.org/licenses/>

TERMS AND CONDITIONS FOR USE,  
REPRODUCTION, AND DISTRIBUTION

#### 1. Definitions.

"License" shall mean the terms and conditions for use, reproduction,

and distribution as defined by Sections 1 through 9 of this document.

"Licensor" shall mean the copyright owner or



entity authorized by

the copyright owner that is granting the License.

"Legal Entity" shall mean the union of the acting entity and all

other entities that control, are controlled by, or are under common

control with that entity. For the purposes of this definition,

"control" means (i) the power, direct or indirect, to cause the

direction or management of such entity, whether by contract or

otherwise, or (ii) ownership of fifty percent (50%) or more of the

outstanding shares, or (iii) beneficial ownership of such entity.

"You" (or "Your") shall mean an individual or Legal Entity

exercising permissions granted by this License.

"Source" form shall mean the preferred form for making modifications,

including but not limited to software source code, documentation

source, and configuration files.

"Object" form shall mean any form resulting from mechanical

transformation or translation of a Source form, including but

not limited to compiled object code, generated documentation,

and conversions to other media types.

"Work" shall mean the work of authorship, whether in Source or

Object form, made available under the License, as indicated by a

copyright notice that is included in or attached to the work

(an example is provided in the Appendix below).

"Derivative Works" shall mean any work,

whether in Source or Object

form, that is based on (or derived from) the Work and for which the

editorial revisions, annotations, elaborations, or other modifications

represent, as a whole, an original work of authorship. For the purposes

of this License, Derivative Works shall not include works that remain

separable from, or merely link (or bind by name) to the interfaces of,

the Work and Derivative Works thereof.

"Contribution" shall mean any work of authorship, including

the original version of the Work and any modifications or additions

to that Work or Derivative Works thereof, that is intentionally

submitted to Licensor for inclusion in the Work by the copyright owner

or by an individual or Legal Entity authorized to submit on behalf of

the copyright owner. For the purposes of this definition, "submitted"

means any form of electronic, verbal, or written communication sent

to the Licensor or its representatives, including but not limited to

communication on electronic mailing lists, source code control systems,

and issue tracking systems that are managed by, or on behalf of, the

Licensor for the purpose of discussing and improving the Work, but

excluding communication that is conspicuously marked or otherwise

designated in writing by the copyright owner as "Not a Contribution."

"Contributor" shall mean Licensor and any individual or Legal Entity

on behalf of whom a Contribution has been received by Licensor and

subsequently incorporated within the Work.

2. Grant of Copyright License. Subject to the terms and conditions of

this License, each Contributor hereby grants to You a perpetual,

worldwide, non-exclusive, no-charge, royalty-free, irrevocable

copyright license to reproduce, prepare Derivative Works of,

publicly display, publicly perform, sublicense, and distribute the

Work and such Derivative Works in Source or Object form.

3. Grant of Patent License. Subject to the terms and conditions of

this License, each Contributor hereby grants to You a perpetual,

worldwide, non-exclusive, no-charge, royalty-free, irrevocable

(except as stated in this section) patent license to make, have made,

use, offer to sell, sell, import, and otherwise transfer the Work,

where such license applies only to those patent claims licensable

by such Contributor that are necessarily infringed by their

Contribution(s) alone or by combination of their Contribution(s)

with the Work to which such Contribution(s) was submitted. If You

institute patent litigation against any entity (including a

cross-claim or counterclaim in a lawsuit) alleging that the Work

or a Contribution incorporated within the Work constitutes direct

or contributory patent infringement, then any patent licenses

granted to You under this License for that Work shall terminate

as of the date such litigation is filed.

4. Redistribution. You may reproduce and distribute copies of the

Work or Derivative Works thereof in any medium, with or without

modifications, and in Source or Object form, provided that You

meet the following conditions:

(a) You must give any other recipients of the Work or

Derivative Works a copy of this License; and

(b) You must cause any modified files to carry prominent notices

stating that You changed the files; and

(c) You must retain, in the Source form of any Derivative Works

that You distribute, all copyright, patent, trademark, and

attribution notices from the Source form of the Work,

excluding those notices that do not pertain to any part of

the Derivative Works; and

(d) If the Work includes a "NOTICE" text file as part of its

distribution, then any Derivative Works that You distribute must

include a readable copy of the attribution notices contained

within such NOTICE file, excluding those notices that do not

pertain to any part of the Derivative Works, in at least one

of the following places: within a NOTICE text file distributed

as part of the Derivative Works; within the Source form or

documentation, if provided along with the Derivative Works; or,

within a display generated by the Derivative Works, if and

wherever such third-party notices normally appear. The contents

of the NOTICE file are for informational purposes only and

do not modify the License. You may add Your own attribution

notices within Derivative Works that You distribute, alongside

or as an addendum to the NOTICE text from the Work, provided

that such additional attribution notices cannot be construed

as modifying the License.

You may add Your own copyright statement to Your modifications and

may provide additional or different license terms and conditions

for use, reproduction, or distribution of Your modifications, or

for any such Derivative Works as a whole, provided Your use,

reproduction, and distribution of the Work otherwise complies with

the conditions stated in this License.

5. Submission of Contributions. Unless You explicitly state otherwise,

any Contribution intentionally submitted for inclusion in the Work

by You to the Licensor shall be under the terms and conditions of

this License, without any additional terms or conditions.

Notwithstanding the above, nothing herein shall supersede or modify

the terms of any separate license agreement you may have executed

with Licensor regarding such Contributions.

6. Trademarks. This License does not grant permission to use the trade

names, trademarks, service marks, or product names of the Licensor,

except as required for reasonable and customary use in describing the

origin of the Work and reproducing the content of the NOTICE file.

7. Disclaimer of Warranty. Unless required by applicable law or

agreed to in writing, Licensor provides the Work (and each

Contributor provides its Contributions) on an "AS IS" BASIS,

WITHOUT WARRANTIES OR CONDITIONS OF ANY KIND, either express or

implied, including, without limitation, any

warranties or conditions

of TITLE, NON-INFRINGEMENT, MERCHANTABILITY, or FITNESS FOR A

PARTICULAR PURPOSE. You are solely responsible for determining the

appropriateness of using or redistributing the Work and assume any

risks associated with Your exercise of permissions under this License.

8. Limitation of Liability. In no event and under no legal theory,

whether in tort (including negligence), contract, or otherwise,

unless required by applicable law (such as deliberate and grossly

negligent acts) or agreed to in writing, shall any Contributor be

liable to You for damages, including any direct, indirect, special,

incidental, or consequential damages of any character arising as a

result of this License or out of the use or inability to use the

Work (including but not limited to damages for loss of goodwill,

work stoppage, computer failure or malfunction, or any and all

other commercial damages or losses), even if such Contributor

has been advised of the possibility of such damages.

9. Accepting Warranty or Additional Liability. While redistributing

the Work or Derivative Works thereof, You may choose to offer,

and charge a fee for, acceptance of support, warranty, indemnity,

or other liability obligations and/or rights consistent with this

License. However, in accepting such obligations, You may act only

on Your own behalf and on Your sole responsibility, not on behalf

of any other Contributor, and only if You agree to indemnify,

defend, and hold each Contributor harmless

for any liability

incurred by, or claims asserted against, such Contributor by reason

of your accepting any such warranty or additional liability.

## END OF TERMS AND CONDITIONS

APPENDIX: How to apply the Apache License to your work.

To apply the Apache License to your work, attach the following

boilerplate notice, with the fields enclosed by brackets "[ ]"

replaced with your own identifying information. (Don't include

the brackets!) The text should be enclosed in the appropriate

comment syntax for the file format. We also recommend that a

file or class name and description of purpose be included on the

same "printed page" as the copyright notice for easier

identification within third-party archives.

Copyright [yyyy] [name of copyright owner]

Licensed under the Apache License, Version 2.0 (the "License");

you may not use this file except in compliance with the License.

You may obtain a copy of the License at

<http://www.apache.org/licenses/LICENSE-2.0>

Unless required by applicable law or agreed to in writing, software

distributed under the License is distributed on an "AS IS" BASIS,

WITHOUT WARRANTIES OR CONDITIONS OF ANY KIND, either express or implied.

See the License for the specific language governing permissions and

limitations under the License.

-----  
This copy of the libpng notices is provided for your convenience. In case of

any discrepancy between this copy and the notices in the file png.h that is

included in the libpng distribution, the latter shall prevail.

COPYRIGHT NOTICE, DISCLAIMER, and LICENSE:

If you modify libpng you may insert additional notices immediately following

this sentence.

This code is released under the libpng license.

libpng versions 1.2.6, August 15, 2004, through 1.4.1, February 25, 2010, are

Copyright (c) 2004, 2006-2007 Glenn Randers-Pehrson, and are

distributed according to the same disclaimer and license as libpng-1.2.5

with the following individual added to the list of Contributing Authors

Cosmin Truta

libpng versions 1.0.7, July 1, 2000, through 1.2.5 - October 3, 2002, are

Copyright (c) 2000-2002 Glenn Randers-Pehrson, and are

distributed according to the same disclaimer and license as libpng-1.0.6

with the following individuals added to the list of Contributing Authors

Simon-Pierre Cadieux

Eric S. Raymond

Gilles Vollant

and with the following additions to the disclaimer:

There is no warranty against interference with your enjoyment of the library or against infringement. There is no warranty that our efforts or the library will fulfill any of your particular purposes or needs. This library is provided with all faults, and the entire risk of satisfactory quality, performance, accuracy, and effort is with the user.

libpng versions 0.97, January 1998, through 1.0.6, March 20, 2000, are

Copyright (c) 1998, 1999 Glenn Randers-Pehrson, and are

distributed according to the same disclaimer and license as libpng-0.96,

with the following individuals added to the list of Contributing Authors:

Tom Lane

Glenn Randers-Pehrson

Willem van Schaik

libpng versions 0.89, June 1996, through 0.96, May 1997, are

Copyright (c) 1996, 1997 Andreas Dilger

Distributed according to the same disclaimer and license as libpng-0.88,

with the following individuals added to the list of Contributing Authors:

John Bowler

Kevin Bracey

Sam Bushell

Magnus Holmgren

Greg Roelofs

Tom Tanner

libpng versions 0.5, May 1995, through 0.88, January 1996, are

Copyright (c) 1995, 1996 Guy Eric Schalnat, Group 42, Inc.

For the purposes of this copyright and license, "Contributing Authors"

is defined as the following set of individuals:

Andreas Dilger

Dave Martindale

Guy Eric Schalnat

Paul Schmidt

Tim Wegner

The PNG Reference Library is supplied "AS IS". The Contributing Authors

and Group 42, Inc. disclaim all warranties, expressed or implied,

including, without limitation, the warranties of merchantability and of

fitness for any purpose. The Contributing Authors and Group 42, Inc.

assume no liability for direct, indirect, incidental, special, exemplary,

or consequential damages, which may result from the use of the PNG

Reference Library, even if advised of the possibility of such damage.

Permission is hereby granted to use, copy, modify, and distribute this

source code, or portions hereof, for any purpose, without fee, subject

to the following restrictions:

be misrepresented as being the original source.

source or altered source distribution.

The Contributing Authors and Group 42, Inc. specifically permit, without

fee, and encourage the use of this source code as a component to

supporting the PNG file format in commercial products. If you use this

source code in a product, acknowledgment is not required but would be

A "png\_get\_copyright" function is available, for convenient use in "about"

boxes and the like:

```
printf("%s",png_get_copyright(NULL));
```

Also, the PNG logo (in PNG format, of course) is supplied in the

files "pngbar.png.jpg" and "pngbar.jpg (88x31) and "pngnow.png.jpg" (98x31).

Libpng is OSI Certified Open Source Software. OSI Certified Open Source is a

certification mark of the Open Source Initiative.

Glenn Randers-Pehrson

glennrp at users.sourceforge.net

February 25, 2010

-----  
This software is based in part on the work of the FreeType Team.

-----  
The FreeType Project  
LICENSE

-----  
2006-Jan-27

Copyright 1996-2002,  
2006 by

David Turner, Robert Wilhelm, and  
Werner Lemberg

Introduction  
=====

The FreeType Project is distributed in several

archive packages;

some of them may contain, in addition to the FreeType font engine,

various tools and contributions which rely on, or relate to, the

FreeType Project.

This license applies to all files found in such packages, and

which do not fall under their own explicit license. The license

affects thus the FreeType font engine, the test programs,

documentation and makefiles, at the very least.

This license was inspired by the BSD, Artistic, and IJG

(Independent JPEG Group) licenses, which all encourage inclusion

and use of free software in commercial and freeware products

alike. As a consequence, its main points are that:

o We don't promise that this software works. However, we will be

interested in any kind of bug reports. ('as is' distribution)

o You can use this software for whatever you want, in parts or

full form, without having to pay us. ('royalty-free' usage)

o You may not pretend that you wrote this software. If you use

it, or only parts of it, in a program, you must acknowledge

somewhere in your documentation that you have used the

FreeType code. ('credits')

We specifically permit and encourage the inclusion of this

software, with or without modifications, in commercial products.

We disclaim all warranties covering The FreeType Project and

assume no liability related to The FreeType Project.

Finally, many people asked us for a preferred form for a

credit/disclaimer to use in compliance with this license. We thus

encourage you to use the following text:

""

Portions of this software are copyright ?<year> The FreeType

Project (www.freetype.org). All rights reserved.

""

Please replace <year> with the value from the FreeType version you

actually use.

### Legal Terms

=====

-----

Throughout this license, the terms 'package', 'FreeType Project',

and 'FreeType archive' refer to the set of files originally

distributed by the authors (David Turner, Robert Wilhelm, and

Werner Lemberg) as the 'FreeType Project', be they named as alpha,

beta or final release.

'You' refers to the licensee, or person using the project, where

'using' is a generic term including compiling the project's source

code as well as linking it to form a 'program' or 'executable'.

This program is referred to as 'a program using the FreeType

engine'.

This license applies to all files distributed in the original

FreeType Project, including all source code, binaries and

documentation, unless otherwise stated in the file in its

original, unmodified form as distributed in the original archive.

If you are unsure whether or not a particular file is covered by

this license, you must contact us to verify this.

The FreeType Project is copyright (C) 1996-2000 by David Turner,

Robert Wilhelm, and Werner Lemberg. All rights reserved except as

specified below.

-----

THE FREETYPE PROJECT IS PROVIDED 'AS IS' WITHOUT WARRANTY OF ANY

KIND, EITHER EXPRESS OR IMPLIED, INCLUDING, BUT NOT LIMITED TO,

WARRANTIES OF MERCHANTABILITY AND FITNESS FOR A PARTICULAR

PURPOSE. IN NO EVENT WILL ANY OF THE AUTHORS OR COPYRIGHT HOLDERS

BE LIABLE FOR ANY DAMAGES CAUSED BY THE USE OR THE INABILITY TO

USE, OF THE FREETYPE PROJECT.

-----

This license grants a worldwide, royalty-free, perpetual and

irrevocable right and license to use, execute, perform, compile,

display, copy, create derivative works of, distribute and

sublicense the FreeType Project (in both source and object code

forms) and derivative works thereof for any purpose; and to

authorize others to exercise some or all of the rights granted

herein, subject to the following conditions:

o Redistribution of source code must retain this license file ('FTL.TXT') unaltered; any additions, deletions or changes to the original files must be clearly indicated in accompanying documentation. The copyright notices of the unaltered, original files must be preserved in all copies of source files.

o Redistribution in binary form must provide a disclaimer that states that the software is based in part of the work of the FreeType Team, in the distribution documentation. We also encourage you to put an URL to the FreeType web page in your documentation, though this isn't mandatory.

These conditions apply to any software derived from or based on the FreeType Project, not just the unmodified files. If you use our work, you must acknowledge us. However, no fee need be paid to us.

Neither the FreeType authors and contributors nor you shall use the name of the other for commercial, advertising, or promotional purposes without specific prior written permission.

We suggest, but do not require, that you use one or more of the following phrases to refer to this software in your documentation or advertising materials: 'FreeType Project', 'FreeType Engine', 'FreeType library', or 'FreeType Distribution'.

As you have not signed this license, you are not required to

accept it. However, as the FreeType Project is copyrighted

material, only this license, or another one contracted with the

authors, grants you the right to use, distribute, and modify it.

Therefore, by using, distributing, or modifying the FreeType

Project, you indicate that you understand and accept all the terms

of this license.

-----

There are two mailing lists related to FreeType:

o [freetype@nongnu.org](mailto:freetype@nongnu.org)

Discusses general use and applications of FreeType, as well as

future and wanted additions to the library and distribution.

If you are looking for support, start in this list if you

haven't found anything to help you in the documentation.

o [freetype-devel@nongnu.org](mailto:freetype-devel@nongnu.org)

Discusses bugs, as well as engine internals, design issues,

specific licenses, porting, etc.

Our home page can be found at

<http://www.freetype.org>

--- end of FTL.TXT ---

-----



## LICENSE ISSUES

=====

The OpenSSL toolkit stays under a dual license, i.e. both the conditions of

the OpenSSL License and the original SSLeay license apply to the toolkit.

See below for the actual license texts. Actually both licenses are BSD-style

Open Source licenses. In case of any license issues related to OpenSSL

please contact [openssl-core@openssl.org](mailto:openssl-core@openssl.org).

### OpenSSL License

-----

/\* =====

\* Copyright (c) 1998-2011 The OpenSSL Project. All rights reserved.

\*

\* Redistribution and use in source and binary forms, with or without

\* modification, are permitted provided that the following conditions

\* are met:

\*

\* 1. Redistributions of source code must retain the above copyright

\* notice, this list of conditions and the following disclaimer.

\*

\* 2. Redistributions in binary form must reproduce the above copyright

\* notice, this list of conditions and the following disclaimer in

\* the documentation and/or other materials provided with the

\* distribution.

\*

\* 3. All advertising materials mentioning features or use of this

\* software must display the following acknowledgment:

\* "This product includes software developed by the OpenSSL Project

\* for use in the OpenSSL Toolkit.

(<http://www.openssl.org/>)"

\*

\* 4. The names "OpenSSL Toolkit" and "OpenSSL Project" must not be used to

\* endorse or promote products derived from this software without

\* prior written permission. For written permission, please contact

\* [openssl-core@openssl.org](mailto:openssl-core@openssl.org).

\*

\* 5. Products derived from this software may not be called "OpenSSL"

\* nor may "OpenSSL" appear in their names without prior written

\* permission of the OpenSSL Project.

\*

\* 6. Redistributions of any form whatsoever must retain the following

\* acknowledgment:

\* "This product includes software developed by the OpenSSL Project

\* for use in the OpenSSL Toolkit (<http://www.openssl.org/>)"

\*

\* THIS SOFTWARE IS PROVIDED BY THE OpenSSL PROJECT "AS IS" AND ANY

\* EXPRESSED OR IMPLIED WARRANTIES, INCLUDING, BUT NOT LIMITED TO, THE

\* IMPLIED WARRANTIES OF MERCHANTABILITY AND FITNESS FOR A PARTICULAR

\* PURPOSE ARE DISCLAIMED. IN NO EVENT SHALL THE OpenSSL PROJECT OR

\* ITS CONTRIBUTORS BE LIABLE FOR ANY DIRECT, INDIRECT, INCIDENTAL,

\* SPECIAL, EXEMPLARY, OR CONSEQUENTIAL DAMAGES (INCLUDING, BUT

\* NOT LIMITED TO, PROCUREMENT OF SUBSTITUTE GOODS OR SERVICES;

\* LOSS OF USE, DATA, OR PROFITS; OR BUSINESS INTERRUPTION)

\* HOWEVER CAUSED AND ON ANY THEORY OF LIABILITY, WHETHER IN CONTRACT,

\* STRICT LIABILITY, OR TORT (INCLUDING NEGLIGENCE OR OTHERWISE)

\* ARISING IN ANY WAY OUT OF THE USE OF THIS SOFTWARE, EVEN IF ADVISED

\* OF THE POSSIBILITY OF SUCH DAMAGE.

```

* =====
*
* This product includes cryptographic software
written by Eric Young
* (eay@cryptsoft.com). This product includes
software written by Tim
* Hudson (tjh@cryptsoft.com).
*
*/

Original SSLeay License
-----

/* Copyright (C) 1995-1998 Eric Young
(eay@cryptsoft.com)
* All rights reserved.
*
* This package is an SSL implementation written
* by Eric Young (eay@cryptsoft.com).
* The implementation was written so as to conform
with Netscapes SSL.
*
* This library is free for commercial and non-
commercial use as long as
* the following conditions are aheared to. The
following conditions
* apply to all code found in this distribution, be it the
RC4, RSA,
* lhash, DES, etc., code; not just the SSL code. The
SSL documentation
* included with this distribution is covered by the
same copyright terms
* except that the holder is Tim Hudson
(tjh@cryptsoft.com).
*
* Copyright remains Eric Young's, and as such any
Copyright notices in
* the code are not to be removed.
* If this package is used in a product, Eric Young
should be given attribution
* as the author of the parts of the library used.
* This can be in the form of a textual message at
program startup or
* in documentation (online or textual) provided with
the package.
*

```

```

* Redistribution and use in source and binary forms,
with or without
* modification, are permitted provided that the
following conditions
* are met:
* 1. Redistributions of source code must retain the
copyright
* notice, this list of conditions and the following
disclaimer.
* 2. Redistributions in binary form must reproduce
the above copyright
* notice, this list of conditions and the following
disclaimer in the
* documentation and/or other materials
provided with the distribution.
* 3. All advertising materials mentioning features or
use of this software
* must display the following acknowledgement:
* "This product includes cryptographic software
written by
* Eric Young (eay@cryptsoft.com)"
* The word 'cryptographic' can be left out if the
rouines from the library
* being used are not cryptographic related :-).
* 4. If you include any Windows specific code (or a
derivative thereof) from
* the apps directory (application code) you must
include an acknowledgement:
* "This product includes software written by Tim
Hudson (tjh@cryptsoft.com)"
*
* THIS SOFTWARE IS PROVIDED BY ERIC YOUNG
``AS IS'' AND
* ANY EXPRESS OR IMPLIED WARRANTIES,
INCLUDING, BUT NOT LIMITED TO, THE
* IMPLIED WARRANTIES OF MERCHANTABILITY
AND FITNESS FOR A PARTICULAR PURPOSE
* ARE DISCLAIMED. IN NO EVENT SHALL THE
AUTHOR OR CONTRIBUTORS BE LIABLE
* FOR ANY DIRECT, INDIRECT, INCIDENTAL,
SPECIAL, EXEMPLARY, OR CONSEQUENTIAL
* DAMAGES (INCLUDING, BUT NOT LIMITED TO,
PROCUREMENT OF SUBSTITUTE GOODS
* OR SERVICES; LOSS OF USE, DATA, OR PROFITS;
OR BUSINESS INTERRUPTION)
* HOWEVER CAUSED AND ON ANY THEORY OF
LIABILITY, WHETHER IN CONTRACT, STRICT
* LIABILITY, OR TORT (INCLUDING NEGLIGENCE OR

```

OTHERWISE) ARISING IN ANY WAY

\* OUT OF THE USE OF THIS SOFTWARE, EVEN IF ADVISED OF THE POSSIBILITY OF

\* SUCH DAMAGE.

\*

\* The licence and distribution terms for any publically available version or

\* derivative of this code cannot be changed. i.e. this code cannot simply be

\* copied and put under another distribution licence

\* [including the GNU Public Licence.]

\*/

-----  
MOZILLA PUBLIC  
LICENSE  
Version 1.1  
-----

1.0.1. "Commercial Use" means distribution or otherwise making the

Covered Code available to a third party.

1.1. "Contributor" means each entity that creates or contributes to

the creation of Modifications.

1.2. "Contributor Version" means the combination of the Original

Code, prior Modifications used by a Contributor, and the Modifications

made by that particular Contributor.

1.3. "Covered Code" means the Original Code or Modifications or the

combination of the Original Code and Modifications, in each case

including portions thereof.

1.4. "Electronic Distribution Mechanism" means

a mechanism generally

accepted in the software development community for the electronic

transfer of data.

1.5. "Executable" means Covered Code in any form other than Source

Code.

1.6. "Initial Developer" means the individual or entity identified

as the Initial Developer in the Source Code notice required by Exhibit

A.

1.7. "Larger Work" means a work which combines Covered Code or

portions thereof with code not governed by the terms of this License.

1.8. "License" means this document.

1.8.1. "Licensable" means having the right to grant, to the maximum

extent possible, whether at the time of the initial grant or

subsequently acquired, any and all of the rights conveyed herein.

1.9. "Modifications" means any addition to or deletion from the

substance or structure of either the Original Code or any previous

Modifications. When Covered Code is released as a series of files, a

Modification is:

A. Any addition to or deletion from the contents of a file

containing Original Code or previous Modifications.

B. Any new file that contains any part of the Original Code or

previous Modifications.

1.10. "Original Code" means Source Code of

computer software code

which is described in the Source Code notice required by Exhibit A as

Original Code, and which, at the time of its release under this

License is not already Covered Code governed by this License.

1.10.1. "Patent Claims" means any patent claim(s), now owned or

hereafter acquired, including without limitation, method, process,

and apparatus claims, in any patent Licensable by grantor.

1.11. "Source Code" means the preferred form of the Covered Code for

making modifications to it, including all modules it contains, plus

any associated interface definition files, scripts used to control

compilation and installation of an Executable, or source code

differential comparisons against either the Original Code or another

well known, available Covered Code of the Contributor's choice. The

Source Code can be in a compressed or archival form, provided the

appropriate decompression or de-archiving software is widely available

for no charge.

1.12. "You" (or "Your") means an individual or a legal entity

exercising rights under, and complying with all of the terms of, this

License or a future version of this License issued under Section 6.1.

For legal entities, "You" includes any entity which controls, is

controlled by, or is under common control with You. For purposes of

this definition, "control" means (a) the power, direct or indirect,

to cause the direction or management of such entity, whether by

contract or otherwise, or (b) ownership of more

than fifty percent

(50%) of the outstanding shares or beneficial ownership of such entity.

## 2.1. The Initial Developer Grant.

The Initial Developer hereby grants You a world-wide, royalty-free,

non-exclusive license, subject to third party intellectual property

claims:

(a) under intellectual property rights (other than patent or

trademark) Licensable by Initial Developer to use, reproduce,

modify, display, perform, sublicense and distribute the Original

Code (or portions thereof) with or without Modifications, and/or

as part of a Larger Work; and

(b) under Patents Claims infringed by the making, using or

selling of Original Code, to make, have made, use, practice,

sell, and offer for sale, and/or otherwise dispose of the

Original Code (or portions thereof).

(c) the licenses granted in this Section 2.1(a) and (b) are

effective on the date Initial Developer first distributes

Original Code under the terms of this License.

(d) Notwithstanding Section 2.1(b) above, no patent license is

granted: 1) for code that You delete from the Original Code; 2)

separate from the Original Code; or 3) for infringements caused

by: i) the modification of the Original Code or ii) the

combination of the Original Code with other software or devices.

## 2.2. Contributor Grant.

Subject to third party intellectual property claims, each Contributor

hereby grants You a world-wide, royalty-free, non-exclusive license

(a) under intellectual property rights (other than patent or

trademark) Licensable by Contributor, to use, reproduce, modify,

display, perform, sublicense and distribute the Modifications

created by such Contributor (or portions thereof) either on an

unmodified basis, with other Modifications, as Covered Code

and/or as part of a Larger Work; and

(b) under Patent Claims infringed by the making, using, or

selling of Modifications made by that Contributor either alone

and/or in combination with its Contributor Version (or portions

of such combination), to make, use, sell, offer for sale, have

made, and/or otherwise dispose of: 1) Modifications made by that

Contributor (or portions thereof); and 2) the combination of

Modifications made by that Contributor with its Contributor

Version (or portions of such combination).

(c) the licenses granted in Sections 2.2(a) and 2.2(b) are

effective on the date Contributor first makes Commercial Use of

the Covered Code.

(d) Notwithstanding Section 2.2(b) above, no patent license is

granted: 1) for any code that Contributor has deleted from the

Contributor Version; 2) separate from the Contributor Version;

3) for infringements caused by: i) third party modifications of

Contributor Version or ii) the combination of Modifications made

by that Contributor with other software (except as part of the

Contributor Version) or other devices; or 4) under Patent Claims

infringed by Covered Code in the absence of Modifications made by

that Contributor.

## 3.1. Application of License.

The Modifications which You create or to which You contribute are

governed by the terms of this License, including without limitation

Section 2.2. The Source Code version of Covered Code may be

distributed only under the terms of this License or a future version

of this License released under Section 6.1, and You must include a

copy of this License with every copy of the Source Code You

distribute. You may not offer or impose any terms on any Source Code

version that alters or restricts the applicable version of this

License or the recipients' rights hereunder. However, You may include

an additional document offering the additional rights described in

Section 3.5.

## 3.2. Availability of Source Code.

Any Modification which You create or to which You contribute must be

made available in Source Code form under the terms of this License

either on the same media as an Executable version or via an accepted

Electronic Distribution Mechanism to anyone to whom you made an

Executable version available; and if made available via Electronic

Distribution Mechanism, must remain available

for at least twelve (12)

months after the date it initially became available, or at least six

(6) months after a subsequent version of that particular Modification

has been made available to such recipients. You are responsible for

ensuring that the Source Code version remains available even if the

Electronic Distribution Mechanism is maintained by a third party.

### 3.3. Description of Modifications.

You must cause all Covered Code to which You contribute to contain a

file documenting the changes You made to create that Covered Code and

the date of any change. You must include a prominent statement that

the Modification is derived, directly or indirectly, from Original

Code provided by the Initial Developer and including the name of the

Initial Developer in (a) the Source Code, and (b) in any notice in an

Executable version or related documentation in which You describe the

origin or ownership of the Covered Code.

### 3.4. Intellectual Property Matters

#### (a) Third Party Claims.

If Contributor has knowledge that a license under a third party's

intellectual property rights is required to exercise the rights

granted by such Contributor under Sections 2.1 or 2.2,

Contributor must include a text file with the Source Code

distribution titled "LEGAL" which describes the claim and the

party making the claim in sufficient detail that a recipient will

know whom to contact. If Contributor obtains such knowledge after

the Modification is made available as described in Section 3.2,

Contributor shall promptly modify the

LEGAL file in all copies

Contributor makes available thereafter and shall take other steps

(such as notifying appropriate mailing lists or newsgroups)

reasonably calculated to inform those who received the Covered

Code that new knowledge has been obtained.

#### (b) Contributor APIs.

If Contributor's Modifications include an application programming

interface and Contributor has knowledge of patent licenses which

are reasonably necessary to implement that API, Contributor must

also include this information in the LEGAL file.

#### (c) Representations.

Contributor represents that, except as disclosed pursuant to

Section 3.4(a) above, Contributor believes that Contributor's

Modifications are Contributor's original creation(s) and/or

Contributor has sufficient rights to grant the rights conveyed by

this License.

### 3.5. Required Notices.

You must duplicate the notice in Exhibit A in each file of the Source

Code. If it is not possible to put such notice in a particular Source

Code file due to its structure, then You must include such notice in a

location (such as a relevant directory) where a user would be likely

to look for such a notice. If You created one or more Modification(s)

You may add your name as a Contributor to the notice described in

Exhibit A. You must also duplicate this License in any documentation

for the Source Code where You describe recipients' rights or ownership

rights relating to Covered Code. You may choose to offer, and to charge a fee for, warranty, support, indemnity or liability obligations to one or more recipients of Covered Code. However, You may do so only on Your own behalf, and not on behalf of the Initial Developer or any Contributor. You must make it absolutely clear than any such warranty, support, indemnity or liability obligation is offered by You alone, and You hereby agree to indemnify the Initial Developer and every Contributor for any liability incurred by the Initial Developer or such Contributor as a result of warranty, support, indemnity or liability terms You offer.

### 3.6. Distribution of Executable Versions.

You may distribute Covered Code in Executable form only if the requirements of Section 3.1–3.5 have been met for that Covered Code, and if You include a notice stating that the Source Code version of the Covered Code is available under the terms of this License, including a description of how and where You have fulfilled the obligations of Section 3.2. The notice must be conspicuously included in any notice in an Executable version, related documentation or collateral in which You describe recipients' rights relating to the Covered Code. You may distribute the Executable version of Covered Code or ownership rights under a license of Your choice, which may contain terms different from this License, provided that You are in compliance with the terms of this License and that the license for the Executable version does not attempt to limit or alter the recipient's rights in the Source Code version from the rights

set forth in this

License. If You distribute the Executable version under a different license You must make it absolutely clear that any terms which differ from this License are offered by You alone, not by the Initial Developer or any Contributor. You hereby agree to indemnify the Initial Developer and every Contributor for any liability incurred by the Initial Developer or such Contributor as a result of any such terms You offer.

### 3.7. Larger Works.

You may create a Larger Work by combining Covered Code with other code not governed by the terms of this License and distribute the Larger Work as a single product. In such a case, You must make sure the requirements of this License are fulfilled for the Covered Code.

If it is impossible for You to comply with any of the terms of this

License with respect to some or all of the Covered Code due to

statute, judicial order, or regulation then You must: (a) comply with

the terms of this License to the maximum extent possible; and (b)

describe the limitations and the code they affect. Such description

must be included in the LEGAL file described in Section 3.4 and must

be included with all distributions of the Source Code. Except to the

extent prohibited by statute or regulation, such description must be

sufficiently detailed for a recipient of ordinary skill to be able to

understand it.

This License applies to code to which the Initial Developer has

attached the notice in Exhibit A and to related Covered Code.

### 6.1. New Versions.

Netscape Communications Corporation ("Netscape") may publish revised

and/or new versions of the License from time to time. Each version

will be given a distinguishing version number.

### 6.2. Effect of New Versions.

Once Covered Code has been published under a particular version of the

License, You may always continue to use it under the terms of that

version. You may also choose to use such Covered Code under the terms

of any subsequent version of the License published by Netscape. No one

other than Netscape has the right to modify the terms applicable to

Covered Code created under this License.

### 6.3. Derivative Works.

If You create or use a modified version of this License (which you may

only do in order to apply it to code which is not already Covered Code

governed by this License), You must (a) rename Your license so that

the phrases "Mozilla", "MOZILLAPL", "MOZPL", "Netscape",

"MPL", "NPL" or any confusingly similar phrase do not appear in your

license (except to note that your license differs from this License)

and (b) otherwise make it clear that Your version of the license

contains terms which differ from the Mozilla Public License and

Netscape Public License. (Filling in the name of the Initial

Developer, Original Code or Contributor in the notice described in

Exhibit A shall not of themselves be deemed to be modifications of

this License.)

COVERED CODE IS PROVIDED UNDER THIS LICENSE ON AN "AS IS" BASIS,

WITHOUT WARRANTY OF ANY KIND, EITHER EXPRESSED OR IMPLIED, INCLUDING,

WITHOUT LIMITATION, WARRANTIES THAT THE COVERED CODE IS FREE OF

DEFECTS, MERCHANTABILITY, FIT FOR A PARTICULAR PURPOSE OR NON-INFRINGEMENT.

THE ENTIRE RISK AS TO THE QUALITY AND PERFORMANCE OF THE COVERED CODE

IS WITH YOU. SHOULD ANY COVERED CODE PROVE DEFECTIVE IN ANY RESPECT,

YOU (NOT THE INITIAL DEVELOPER OR ANY OTHER CONTRIBUTOR) ASSUME THE

COST OF ANY NECESSARY SERVICING, REPAIR OR CORRECTION. THIS DISCLAIMER

OF WARRANTY CONSTITUTES AN ESSENTIAL PART OF THIS LICENSE. NO USE OF

ANY COVERED CODE IS AUTHORIZED HEREUNDER EXCEPT UNDER THIS DISCLAIMER.

8.1. This License and the rights granted hereunder will terminate

automatically if You fail to comply with terms herein and fail to cure

such breach within 30 days of becoming aware of the breach. All

sublicenses to the Covered Code which are properly granted shall

survive any termination of this License. Provisions which, by their

nature, must remain in effect beyond the termination of this License

shall survive.

8.2. If You initiate litigation by asserting a patent infringement

claim (excluding declaratory judgment actions) against Initial Developer

or a Contributor (the Initial Developer or Contributor against whom

You file such action is referred to as



"Participant") alleging that:

(a) such Participant's Contributor Version directly or indirectly

infringes any patent, then any and all rights granted by such

Participant to You under Sections 2.1 and/or 2.2 of this License

shall, upon 60 days notice from Participant terminate prospectively,

unless if within 60 days after receipt of notice You either: (i)

agree in writing to pay Participant a mutually agreeable reasonable

royalty for Your past and future use of Modifications made by such

Participant, or (ii) withdraw Your litigation claim with respect to

the Contributor Version against such Participant. If within 60 days

of notice, a reasonable royalty and payment arrangement are not

mutually agreed upon in writing by the parties or the litigation claim

is not withdrawn, the rights granted by Participant to You under

Sections 2.1 and/or 2.2 automatically terminate at the expiration of

the 60 day notice period specified above.

(b) any software, hardware, or device, other than such Participant's

Contributor Version, directly or indirectly infringes any patent, then

any rights granted to You by such Participant under Sections 2.1(b)

and 2.2(b) are revoked effective as of the date You first made, used,

sold, distributed, or had made, Modifications made by that

Participant.

8.3. If You assert a patent infringement claim against Participant

alleging that such Participant's Contributor Version directly or

indirectly infringes any patent where such claim is resolved (such as

by license or settlement) prior to the initiation of patent

infringement litigation, then the reasonable value of the licenses

granted by such Participant under Sections 2.1 or 2.2 shall be taken

into account in determining the amount or value of any payment or

license.

8.4. In the event of termination under Sections 8.1 or 8.2 above,

all end user license agreements (excluding distributors and resellers)

which have been validly granted by You or any distributor hereunder

prior to termination shall survive termination.

UNDER NO CIRCUMSTANCES AND UNDER NO LEGAL THEORY, WHETHER TORT

(INCLUDING NEGLIGENCE), CONTRACT, OR OTHERWISE, SHALL YOU, THE INITIAL

DEVELOPER, ANY OTHER CONTRIBUTOR, OR ANY DISTRIBUTOR OF COVERED CODE,

OR ANY SUPPLIER OF ANY OF SUCH PARTIES, BE LIABLE TO ANY PERSON FOR

ANY INDIRECT, SPECIAL, INCIDENTAL, OR CONSEQUENTIAL DAMAGES OF ANY

CHARACTER INCLUDING, WITHOUT LIMITATION, DAMAGES FOR LOSS OF GOODWILL,

WORK STOPPAGE, COMPUTER FAILURE OR MALFUNCTION, OR ANY AND ALL OTHER

COMMERCIAL DAMAGES OR LOSSES, EVEN IF SUCH PARTY SHALL HAVE BEEN

INFORMED OF THE POSSIBILITY OF SUCH DAMAGES. THIS LIMITATION OF

LIABILITY SHALL NOT APPLY TO LIABILITY FOR DEATH OR PERSONAL INJURY

RESULTING FROM SUCH PARTY'S NEGLIGENCE TO THE EXTENT APPLICABLE LAW

PROHIBITS SUCH LIMITATION. SOME JURISDICTIONS DO NOT ALLOW THE

EXCLUSION OR LIMITATION OF INCIDENTAL OR CONSEQUENTIAL DAMAGES, SO

THIS EXCLUSION AND LIMITATION MAY NOT APPLY TO YOU.

The Covered Code is a "commercial item," as that term is defined in

48 C.F.R. 2.101 (Oct. 1995), consisting of "commercial computer

software" and "commercial computer software documentation," as such

terms are used in 48 C.F.R. 12.212 (Sept. 1995). Consistent with 48

C.F.R. 12.212 and 48 C.F.R. 227.7202-1 through 227.7202-4 (June 1995),

all U.S. Government End Users acquire Covered Code with only those

rights set forth herein.

This License represents the complete agreement concerning subject

matter hereof. If any provision of this License is held to be

unenforceable, such provision shall be reformed only to the extent

necessary to make it enforceable. This License shall be governed by

California law provisions (except to the extent applicable law, if

any, provides otherwise), excluding its conflict-of-law provisions.

With respect to disputes in which at least one party is a citizen of,

or an entity chartered or registered to do business in the United

States of America, any litigation relating to this License shall be

subject to the jurisdiction of the Federal Courts of the Northern

District of California, with venue lying in Santa Clara County,

California, with the losing party responsible for costs, including

without limitation, court costs and reasonable attorneys' fees and

expenses. The application of the United Nations Convention on

Contracts for the International Sale of Goods is expressly excluded.

Any law or regulation which provides that the language of a contract

shall be construed against the drafter shall not apply to this

License.

As between Initial Developer and the Contributors, each party is

responsible for claims and damages arising, directly or indirectly,

out of its utilization of rights under this License and You agree to

work with Initial Developer and Contributors to distribute such

responsibility on an equitable basis. Nothing herein is intended or

shall be deemed to constitute any admission of liability.

Initial Developer may designate portions of the Covered Code as

"Multiple-Licensed". "Multiple-Licensed" means that the Initial

Developer permits you to utilize portions of the Covered Code under

Your choice of the NPL or the alternative licenses, if any, specified

by the Initial Developer in the file described in Exhibit A.

EXHIBIT A -Mozilla Public License.

"The contents of this file are subject to the Mozilla Public License

Version 1.1 (the "License"); you may not use this file except in

compliance with the License. You may obtain a copy of the License at

<http://www.mozilla.org/MPL/>

Software distributed under the License is distributed on an "AS IS"

basis, WITHOUT WARRANTY OF ANY KIND, either express or implied. See the

License for the specific language governing rights and limitations

under the License.

The Original Code is \_\_\_\_\_.

The Initial Developer of the Original Code is

\_\_\_\_\_.

Portions created by \_\_\_\_\_ are Copyright (C)

\_\_\_\_\_. All Rights Reserved.

Contributor(s): \_\_\_\_\_.

Alternatively, the contents of this file may be used under the terms

of the \_\_\_\_\_ license (the "[\_\_\_] License"), in which case the

provisions of [\_\_\_\_\_] License are applicable instead of those

above. If you wish to allow use of your version of this file only

under the terms of the [\_\_\_\_\_] License and not to allow others to use

your version of this file under the MPL, indicate your decision by

deleting the provisions above and replace them with the notice and

other provisions required by the [\_\_\_] License. If you do not delete

the provisions above, a recipient may use your version of this file

under either the MPL or the [\_\_\_] License."

[NOTE: The text of this Exhibit A may differ slightly from the text of

the notices in the Source Code files of the Original Code. You should

use the text of this Exhibit A rather than the text found in the

Original Code Source Code for Your Modifications.]

## Közlemények

Bejelentést kaphat a letölthető új TV szoftverről és egyéb szoftverrel kapcsolatos hibákról.

A bejelentések olvasása...

1 - Nyomja meg a  gombot, válassza ki a **Minden beállítás** lehetőséget, majd nyomja meg az **OK** gombot.

2 - Válassza a **Szoftver frissítése > Hirdetés** lehetőséget.

3 - Válassza ki az elolvasni kívánt hirdetést.

4 - A menü bezárásához nyomja meg a  (balra) gombot, szükség esetén többször is.

# Termékjellemzők

18.1

## Környezetvédelem

### Európai energiacímke

Az Európai energiacímke a termék energiatakarékossági osztályáról tájékoztatja a vásárlókat. Minél környezetkímélőbb a termék energiatakarékossági osztálya, annál kevesebb energiát fogyaszt.

A címkén megtalálható az energiatakarékossági osztály, a termék átlagos áramfogyasztása használat közben, valamint az 1 év alatti átlagos energiafogyasztás. A termék áramfogyasztási értékei megtalálhatók a Philips országspecifikus weboldalán, a [www.philips.com/TV](http://www.philips.com/TV) címen

### Termékismertető adatlap

#### 43PUx7100

- Energiahatékonysági osztály: A
- Látható képernyő mérete: 108 cm / 43"
- Energiafogyasztás bekapcsolt üzemmódban (W): 65 W
- Éves energiafogyasztás (kWh) \*: 95 kWh
- Energiafogyasztás készenléti üzemmódban (W) \*\*: 0,50 W
- Kijelző felbontása (Pixel): 3840 x 2160p

#### 49PUx7100

- Energiahatékonysági osztály: A
- Látható képernyő mérete: 123 cm / 49"
- Energiafogyasztás bekapcsolt üzemmódban (W): 75 W
- Éves energiafogyasztás (kWh) \*: 110 kWh
- Energiafogyasztás készenléti üzemmódban (W) \*\*: 0,50 W
- Kijelző felbontása (Pixel): 3840 x 2160p

#### 55PUx7100

- Energiahatékonysági osztály: A
- Látható képernyő mérete: 139 cm / 55"
- Energiafogyasztás bekapcsolt üzemmódban (W): 92 W
- Éves energiafogyasztás (kWh) \*: 134 kWh
- Energiafogyasztás készenléti üzemmódban (W) \*\*: 0,50 W
- Kijelző felbontása (Pixel): 3840 x 2160p

#### 65PUx7120

- Energiahatékonysági osztály: A
- Látható képernyő mérete: 164 cm / 65"
- Energiafogyasztás bekapcsolt üzemmódban (W): 133 W
- Éves energiafogyasztás (kWh) \*: 194 kWh

- Energiafogyasztás készenléti üzemmódban (W) \*\*: 0,50 W
- Kijelző felbontása (Pixel): 3840 x 2160p

\* Az energiafogyasztás (kWh/év) alapja a TV-készülék által 365 nap alatt, napi 4 órás működés során fogyasztott energia mennyisége. A tényleges energiafogyasztás a készülék használatának módjától is függ.

\*\* Ha a TV-készüléket a távvezérlővel kapcsolják ki, és nincs aktív funkció.

## Használat befejezése

### Az elhasznált termék és az elemek leselejtezése

Ez a termék kiváló minőségű anyagok és alkatrészek felhasználásával készült, amelyek újrahasznosíthatók és újra felhasználhatók.



A termékhez kapcsolódó áthúzott kerekes kuka szimbólum azt jelenti, hogy a termékre vonatkozik a 2002/96/EK európai irányelv.



Kérjük, tájékozódjon az elektromos és elektronikus hulladékok szelektív gyűjtésének helyi rendszeréről.

Járjon el a helyi törvényeknek megfelelően, és a kiselejtezett készülékeket a lakossági hulladéktól elkülönítve gyűjtse. A feleslegessé vált készülék helyes kiselejtezésével segít megelőzni a környezet és az emberi egészség károsodását.

A termék akkumulátorai megfelelnek a 2006/66/EK európai irányelv követelményeinek, ezért ne kezelje ezeket háztartási hulladékként.



Kérjük, tájékozódjon a hulladékok szelektív gyűjtésének helyi rendszeréről, mivel a megfelelő hulladékkezeléssel hozzájárul a környezettel és az emberi egészséggel kapcsolatos negatív következmények megelőzéséhez.

## Tápellátás

A termék műszaki adatai előzetes figyelmeztetés nélkül változhatnak. A termék további műszaki adatai a [www.philips.com/support](http://www.philips.com/support) címen található.

### Tápellátás

- Hálózati tápellátás: AC 220–240 V +/-10%
- Környezeti hőmérséklet: 5°C és 35°C között
- Energiamegtakarítási funkciók: Fényérzékelő, Eco mód, kép kikapcsolása (rádióhoz), automatikus kikapcsolás-időzítő, Eco beállítások menü.

Az energiafogyasztással kapcsolatos információkat a **Termékismertető adatlap** tartalmazza.

A készülék típus tábláján található teljesítmény a normál háztartási használatra vonatkozó energiafogyasztást jelöli (IEC 62087 Ed.2). A maximális teljesítmény (zárójelben) feltüntetését az elektromos biztonsági előírások követelik meg (IEC 60065 Ed. 7.2).

## Operációs rendszer

Android operációs rendszer

5.0 Lollipop

## Vétel

- Antennabemenet: 75 ohmos koaxiális (IEC75)
- Hangolási sávok: Hyperband, S-Channel, UHF, VHF
- DVB: DVB-T (földi, antenna) COFDM 2K/8K, DVB-C (kábel) QAM
- Analóg videolejátszás: SECAM, PAL
- Digitális videolejátszás: MPEG2 SD/HD (ISO/IEC 13818-2), MPEG4 SD/HD (ISO/IEC 14496-10)
- Digitális hanglejátszás (ISO/IEC 13818-3)
- Műholdantenna-bemenet: 75 ohmos F-típusú
- Bemeneti frekvenciatartomány: 950–2150MHz
- Bemeneti jelszint: 25 és 65 dBm között
- DVB-S/S2 QPSK, jelsebesség 2–45 M jel, SCPC és MCPC
- LNB : DiSEqC 1.0, 1–4 LNB támogatott, Polarizáció választása: 14/18 V, Sávválasztás: 22 kHz, Tone burst üzemmód, LNB áramfelvétel: max. 300 mA

## Kijelző

### Típus

#### Átlós képernyőméret

- 43PUx7100: 108 cm / 43"
- 49PUx7100: 123 cm / 49"
- 55PUx7100: 139 cm / 55"
- 65PUx7120: 164 cm / 65"

#### Kijelző felbontása

- 3840 x 2160p

## Bemeneti felbontás

### Videoformátumok

Felbontás — frissítési gyakoriság

- 480i – 60 Hz
- 480p – 60 Hz
- 576i – 50 Hz
- 576p – 50 Hz
- 720p – 50 Hz, 60 Hz
- 1080i – 50 Hz, 60 Hz
- 1080p – 24 Hz, 25 Hz, 30 Hz
- 2160p – 24 Hz, 25 Hz, 30 Hz, 50 Hz, 60 Hz

### Számítógépes formátumok

Felbontások (többek között)

- 640 x 480p – 60 Hz
- 800 x 600p – 60 Hz
- 1024 x 768p – 60 Hz
- 1280 x 768p – 60 Hz
- 1360 x 765p – 60 Hz
- 1360 x 768p – 60 Hz
- 1280 x 1024p – 60 Hz
- 1920 x 1080p – 60 Hz
- 3840 x 2160p – 24 Hz, 25 Hz, 30 Hz, 50 Hz, 60 Hz

## Méret- és tömegadatok

### 43PUx7100

- TV-állvány nélkül:

Szélesség: 970,2 mm – Magasság: 574,6 mm – Mélység: 36,7 mm – Tömeg: ± 10,85 kg

- TV-állvánnyal:

Szélesség: 1017,7 mm – Magasság: 626,7 mm – Mélység: 213,5 mm – Tömeg: ± 11,1 kg

### 49PUx7100

- TV-állvány nélkül:

Szélesség: 1102,8 mm – Magasság: 638,5 mm – Mélység: 36,7 mm – Tömeg: ± 13,6 kg

• TV-állvánnyal:  
Szélesség: 1149 mm – Magasság: 701 mm – Mélység:  
255,2 mm – Tömeg: ± 13,9 kg

#### 55PUx7100

• TV-állvány nélkül:  
Szélesség: 1238,6 mm – Magasság: 714,9 mm –  
Mélység: 36,7 mm – Tömeg: ± 16,78 kg

• TV-állvánnyal:  
Szélesség: 1285,1 mm – Magasság: 777,4 mm –  
Mélység: 272 mm – Tömeg: ± 17,11 kg

#### 65PUx7120

• TV-állvány nélkül:  
Szélesség: 1457,8 mm – Magasság: 835,7 mm –  
Mélység: 55,3 mm – Tömeg: ± 32,7 kg

• TV-állvánnyal:  
Szélesség: 1508,9 mm – Magasság: 898,2 mm –  
Mélység: 293 mm – Tömeg: ± 33,5 kg

---

18.7

## Csatlakoztathatóság

### A TV oldala

- Fejhallgató – 3,5 mm-es sztereó mini jack csatlakozó
- 2 db HDMI-bemenet
- 2 db USB 2.0
- 1 db közös interfész-foglalat: CI+/CAM

### A TV hátoldala

- Audiobemenet (DVI-HDMI) – 3,5 mm-es sztereó mini jack csatlakozó
- SCART: Audio L/R, CVBS-bemenet, RGB
- YPbPr: Y Pb Pr, Audio L/R

### A TV alja

- HDMI 1 bemenet – ARC – HDMI 2.0
- HDMI 2 bemenet – ARC – HDMI 2.0
- 1 db USB 2.0
- Audiokimenet – Optikai, Toslink
- Hálózati LAN – RJ45
- Antenna (75  $\Omega$ )
- Műholdas tuner

---

18.8

## Hang

- 3D wOOx
- HD Stereo
- Kimeneti teljesítmény (RMS): 20 W
- Dolby® Digital Plus
- DTS Premium Sound™

---

18.9

## Multimédiás

### Csatlakozók

- USB 2.0
- Ethernet LAN RJ-45
- Wi-Fi 802.11b/g/n (beépített)

### Támogatott USB fájlrendszerek

- FAT 16, FAT 32, NTFS

### Lejátszási formátumok

- Tárolók: 3GP, AVCHD, AVI, MPEG-PS, MPEG-TS, MPEG-4, Matroska (MKV), Quicktime (MOV, M4V, M4A), Windows Media (ASF/WMV/WMA)
- Videokodekek: MPEG-1, MPEG-2, MPEG-4 Part 2, MPEG-4 Part 10 AVC (H264), VC-1, WMV9, H.265 (HEVC)
- Audiokodekek: AAC, HE-AAC (v1/v2), AMR-NB, Dolby Digital, Dolby Digital Plus, DTS Premium Sound™, MPEG-1/2/2.5 Layer I/II/III (MP3 is), WMA (v2-től v9.2-ig), WMA Pro (v9/v10)
- Feliratozás:
  - Formátumok: SAMI, SubRip (SRT), SubViewer (SUB), MicroDVD (TXT), mplayer2 (TXT), TMPlayer (TXT)
  - Karakterkódolások: UTF-8, Közép-Európa és Kelet-Európa (Windows-1250), Cirill betűs (Windows-1251), Görög (Windows-1253), Török (Windows-1254), Nyugat-Európa (Windows-1252)
- Képkodekek: JPEG, JPS, MPO
- Korlátozások:
  - A legnagyobb támogatott teljes bitsebesség médiafájlok esetén: 30 Mb/s.
  - A legnagyobb támogatott videoátviteli sebesség médiafájlok esetén: 20 Mb/s.
  - Az MPEG-4 AVC (H.264) legfeljebb High Profile @ L4.1 esetén támogatott.
  - A H.265 (HEVC) legfeljebb Main/Main 10 Profile esetén támogatott (max. Level 5.1)
  - A VC-1 legfeljebb Advanced Profile @ L3 esetén támogatott.

### Wi-Fi tanúsítványú

A TV támogatja WiDi 4.x készülékeket.

### Támogatott médiaszerver-szoftver (DMS)

- Számítógép – Microsoft Windows XP, Vista vagy Windows 7
  - Bármely DLNA certified® médiaszerver-szoftver használható.
  - Microsoft – Windows Media Player
- Mac OS X
  - Bármely DLNA certified® médiaszerver-szoftver használható.
- Mobilkészülékek
  - Philips TV Remote app – iOS, Android
  - A kompatibilitás és a teljesítmény a mobil készülék funkcióitól és a használt szoftvertől függően változhat.

### ESD-szabályozás

A készülék megfelel az ESD "B" teljesítménykritériumának. Abban az esetben, ha a készülék nem állna helyre fájlmegosztási módban egy elektrosztatikus kisülést követően, a felhasználó beavatkozására van szükség.

# Súgó és támogatás

19.1

## Reg.

Regisztrálja TV-készülékét, és használja ki a rengeteg lehetőséget, pl. a termék teljes körű támogatását (beleértve a letöltéseket is), az új termékekkel, az exkluzív ajánlatokkal és akciókkal kapcsolatos információkhoz való hozzáférést. A regisztrációval különféle nyereményeket nyerhet, és részt vehet az új termékekkel kapcsolatos különleges kérdőívek kitöltésében.

Látogasson el a [www.philips.com/welcome](http://www.philips.com/welcome) weboldalra.

19.2

## Hibaelhárítás

### Csatornák

A telepítés során a TV-készülék nem talált digitális csatornákat

A műszaki adatok tanulmányozásával győződjön meg arról, hogy a televíziókészülék országában támogatja a következőket: DVB-T vagy DVB-C.

Győződjön meg arról, hogy minden kábel megfelelően csatlakozik, és hogy a megfelelő hálózat van kiválasztva.

Korábban telepített csatornák nem jelennek meg a csatornalistában

Ellenőrizze, hogy a megfelelő csatornalistát választotta-e ki.

### Általános információ

A készülék nem kapcsol be

- Húzza ki a hálózati kábelt a csatlakozóaljzatból. Várjon egy percet, majd dugja vissza a kábelt.
- Győződjön meg arról, hogy a hálózati kábel megfelelően van-e csatlakoztatva.

Nyikorgó hang be- vagy kikapcsoláskor

A TV-készülék be- vagy kikapcsolásakor, illetve készenléti üzemmódba kapcsolásakor nyikorgó hang hallható a TV-készülék házából. A nyikorgó hangot a TV-készülék lehűlése és felmelegedése során bekövetkező normális tágulás vagy összehúzódás okozza. Ez nincs hatással a működésre.

A TV-készülék nem reagál a távvezérlőre

A készüléknek az elinduláshoz időre van szüksége. Ezalatt a televíziókészülék nem reagál a távvezérlőre és a készüléken található gombokra. Ez nem utal hibára.

Ha a TV-készülék továbbra sem reagál a távvezérlőre, egy mobiltelefon kamerájával ellenőrizheti, hogy működik-e a távvezérlő. Állítsa a telefont fényképező üzemmódba, és irányítsa a távvezérlőt a fényképező objektívje felé. Ha megnyom egy gombot a távvezérlőn, és a kamerán keresztül látja az infravörös LED felvillanását, a távvezérlő működik. A TV-készüléket kell ellenőrizni.

Ha nem látja a felvillanást, akkor lehetséges, hogy a távvezérlő romlott el, vagy a benne lévő elemek lemerültek.

A távvezérlők ellenőrzésének ez a módja a TV-készülékkel vezeték nélküli módon párosított távvezérlők esetében nem alkalmazható.

A TV a Philips indulóképernyő megjelenítése után visszatér készenléti állapotba

A TV készenléti állapotában megjelenik a Philips indulóképernyő, majd a TV-készülék visszatér készenléti állapotba. Ez nem utal hibára. A TV-készülék tápellátásának kikapcsolásakor és visszakapcsolásakor a következő indításkor megjelenik az indulóképernyő. A televíziókészüléket készenléti üzemmódban úgy kapcsolhatja be, hogy megnyomja a távvezérlő vagy a televíziókészülék gombját.

A készenléti jelzőfény folyamatosan villog

Húzza ki a hálózati kábelt a csatlakozóaljzatból. Várjon 5 percet, mielőtt visszadugja a kábelt. Ha a villogás ismét látható, lépjen kapcsolatba a Philips vevőszolgálatával.

## Kép

Nincs kép, vagy torz a kép

- Ellenőrizze, hogy az antenna megfelelően van-e csatlakoztatva a TV-készülékhez.
- Ellenőrizze, hogy a megfelelő eszköz van-e kiválasztva megjelenítési forrásként.
- Ellenőrizze, hogy a külső készülék vagy forrás megfelelően van-e csatlakoztatva.

Van hang, de nincs kép

- Ellenőrizze, hogy a megfelelő képbeállítások vannak-e megadva.

Rossz minőségű antennajel

- Ellenőrizze, hogy az antenna megfelelően van-e csatlakoztatva a TV-készülékhez.
- A hangszórók, a földeletlen audióberendezések, a fénycsövek, a magas épületek és az egyéb nagy tárgyak befolyásolhatják a vétel minőségét. Ha lehetséges, a vételi minőség javítása érdekében forgassa el az antennát, és helyezze távolabbra a TV közelében lévő készülékeket.



• Ha a vétel csak egy csatorna esetében gyenge minőségű, végezze el az adott csatorna finomhangolását.

**A külső készülékről vetített kép rossz minőségű**

- Győződjön meg arról, hogy a készülék csatlakozása megfelelő-e.
- Ellenőrizze, hogy a megfelelő képbeállítások vannak-e megadva.

**A képbeállítások egy idő után megváltoznak**

Győződjön meg arról, hogy a **Tartózkodási hely beállítása** **Otthon** . A beállításokat ebben az üzemmódban módosíthatja és mentheti.

**Kereskedelmi reklámcsík jelenik meg**

Győződjön meg arról, hogy a **Tartózkodási hely beállítása** **Otthon** .

**A képméret nem felel meg a képernyő méretének**

Váltson át egy másik képformátumra.

**A kép formátuma a különböző csatornákon más és más**

Válasszon az „Automatikus”-tól eltérő képformátumot.

**A kép elhelyezkedése nem megfelelő**

Előfordulhat, hogy bizonyos készülékekről érkező képek nem megfelelően helyezkednek el a képernyőn. Ellenőrizze a készülék jelkimenetét.

**A számítógép képe nem stabil**

Győződjön meg arról, hogy a számítógép támogatott felbontású, és frissítési frekvenciájú jelet küld a TV-készülékre.

---

## Hang

**Nincs hang, vagy gyenge minőségű a hang**

Ha a TV-készülék nem érzékel hangjelet, akkor automatikusan kikapcsolja a hangkimenetet – ez nem hibajelenség.

- Ellenőrizze, hogy a hangbeállítások megfelelően vannak-e megadva.
- Ellenőrizze, hogy az összes kábel megfelelően van-e csatlakoztatva.
- Ellenőrizze, hogy a hangerő nincs-e elnémítva vagy nullára állítva.
- Ellenőrizze, hogy a TV hangkimenete csatlakoztatva van-e a házimozirendszer hangbemenetéhez. A házimozirendszer hangszórójából hangot kell hallania.
- Egyes készülékek esetén szükségessé válhat, hogy kézzel kapcsolja be a HDMI-audiokimenetet. Ha már be van kapcsolva a HDMI-audiokimenet, de hang mégsem hallható, próbálja meg átállítani a készülék digitális hangformátumát PCM-re (Pulse Code

Modulation). Útmutatás a készülék dokumentációjában található.

---

## Csatlakozók

### HDMI

- Vegye figyelembe, hogy a HDCP-támogatás (High-bandwidth Digital Content Protection – Nagy sávzélességű digitálistartalom-védelem) késleltetheti a HDMI-készülékről származó tartalom megjelenítését a televíziókészüléken.
- Ha a TV nem ismeri fel a HDMI-készüléket, és nem látható kép, kapcsolja át a forrást az egyik készülékről a másikra, majd vissza.
- Ha időnként akadozó hangot tapasztal, ellenőrizze, hogy megfelelőek-e a HDMI-készülék kimeneti beállításai.
- Ha HDMI–DVI-adaptert vagy HDMI–DVI-kábelt használ, ellenőrizze, hogy a kiegészítő hangkábel csatlakoztatva van-e az AUDIO IN (csak mini jack) csatlakozóhoz, ha az rendelkezésre áll.

**Az EasyLink nem működik**

- Ellenőrizze, hogy HDMI-eszközei kompatibilisek-e a HDMI-CEC szabvánnyal. Az EasyLink funkciók csak a HDMI-CEC szabvánnyal kompatibilis eszközökkel működnek.

**Nem látszik a hangerőikon**

- Ha HDMI-CEC-kompatibilis audioeszköz csatlakozik a készülékhez, akkor ez nem jelent hibát.

**Nem jelennek meg az USB-eszközről származó**

**fényképek, videók és zeneszámok**

- Győződjön meg arról, hogy az USB-tárolóeszköz háttértárolóként van beállítva a tárolóeszköz dokumentációjában leírtaknak megfelelően.
- Ellenőrizze, hogy az USB-tárolóeszköz kompatibilis-e a TV-készülékkel.
- Ellenőrizze, hogy a TV-készülék támogatja-e a hang- és képfájlformátumokat.

**Az USB-fájlok lejátszása szaggatott**

- Az USB-tárolóeszköz határt szabhat a TV-készülék adatátviteli sebességének, ami gyenge minőségű lejátszáshoz vezethet.

---

## 19.3

### Súgó

Ez a TV-készülék rendelkezik képernyőn megjelenő súgóval.

**Súgó megnyitása**

Nyomja meg a  (kék) gombot a Súgó azonnali megnyitásához. A Súgó azzal a fejezettel fog megnyílni, amely a leginkább leírja az éppen végzett műveletet vagy a TV-készüléken éppen kiválasztott beállítást. A témakörök ábécé sorrend szerinti megtekintéséhez válassza a **Kulcsszavak** elemet.

A Sűgő könyvként való olvasásához válassza a **Könyv** lehetőséget.

Mielőtt végrehajtaná a Sűgő utasításait, zárja be a Sűgőt.

A Sűgő bezárásához nyomja meg a színes **Bezárás** gombot.

Bizonyos esetekben (pl. teletext) a színes gomboknak saját funkciójuk van, és ezért nem tudják megnyitni a Sűgőt.

**A TV-készűlék Sűgőja a táblagépen, okostelefonon vagy számítógépen**

A hosszabb utasítássorok egyszerűbb végrehajtása érdekében a TV-készűlék Sűgőja PDF formátumban is letölthető, így okostelefonján, táblagépen vagy számítógépen is olvashatja. A Sűgő vonatkozó oldalát a számítógépről ki is nyomtathatja.

A Sűgő (felhasználói kézikönyv) letöltéséhez látogasson el a [www.philips.com/support](http://www.philips.com/support) weboldalra

MVL\_v37\_20160516

találja.

#### **▲ Figyelmeztetés**

Ne kísérelje meg maga megjavítani a TV-készűléket. Ez komoly személyi sérűlést vagy a TV-készűlék helyrehozhatatlan károsodását okozhatja, továbbá érvényteleníti a garanciát.

---

19.4

## Online sűgő

Ha bármilyen probléma adódna a Philips TV-készűlékkel, forduljon az online támogatási rendszerhez. Válassza ki a nyelvet és adja meg a termék típuszámát.

Látogasson el a [www.philips.com/support](http://www.philips.com/support) weboldalra.

Támogatási oldalunkon megtalálja az adott országhoz tartozó telefonszámot, valamint a gyakran ismételt kérdésekre (GYIK) adott válaszokat. Egyes országokban cseveghet is munkatársunkkal, és kérdését közvetlenül is felteheti, vagy megírhatja nekűnk e-mailben.

Lehetősége van új TV-szoftver, illetve a kézikönyv letöltésére, amelyet számítógépen olvashat el.

---

19.5

## Javítás

A támogatással és javítással kapcsolatban hívja a vevőszolgálat forródrótját saját országában. A telefonszámot a TV-készűlékhez mellékelt nyomtatott dokumentációban találja.

Vagy keresse fel weboldalunkat: [www.philips.com/support](http://www.philips.com/support).

**TV-készűlék típusjele és gyártási száma**

Előfordulhat, hogy meg kell adnia a TV típusjelét és gyártási számát. Ezeket a számokat a csomagoláson vagy a televízió hátulján vagy alján lévő típusablán

# Biztonság és karbantartás

20.1

## Biztonság

### Fontos

A TV-készülék használata előtt figyelmesen olvassa el az összes biztonsági utasítást. A garancia nem terjed ki azokra a hibákra, amelyek az utasítások figyelmen kívül hagyása miatt következnek be.

### Rögzítse a TV-t, hogy stabilan álljon

Mindig használja a mellékelt fali tartót, hogy stabilan álljon a TV. Szerelje fel a tartót és rögzítse hozzá a TV-t, még akkor is, ha a padlóra állítja a készüléket.

A szereléssel kapcsolatos utasításokat a TV-készülékhez mellékelt Gyors üzembe helyezési útmutatóban találja. Ha elveszítette az útmutatót, a következő címről töltheti le: [www.philips.com](http://www.philips.com) A TV típusjelének ismeretében megkeresheti a letölthető Gyors üzembe helyezési útmutatót.

### Áramütés veszélye vagy tűzveszély

- Soha ne tegye ki a készüléket eső vagy víz közelségének. Soha ne helyezzen a készülék közelébe folyadékot tartalmazó edényt, például vázát.
- Ha a készülékre vagy a készülékbe folyadék kerülne, azonnal húzza ki az elektromos hálózati csatlakozót. Használat előtt vizsgáltsa meg a TV-készüléket a Philips TV vevőszolgálatnál.
- Soha ne tegye ki a TV-készüléket, a távvezérlőt vagy az elemeket erős hő hatásának. Soha ne helyezze ezeket égő gyertya, nyílt láng vagy egyéb hőforrás közelébe vagy közvetlen napfényre.
- Soha ne helyezzen tárgyakat a készülék szellőzőibe vagy egyéb nyílásaiba.
- Soha ne helyezzen nehéz tárgyakat a tápkábelre.
- Soha ne erőltesse a csatlakozódugók csatlakoztatását vagy eltávolítását. A kilazult csatlakozódugók szikrát vagy tüzet okozhatnak. Ellenőrizze, hogy a tápkábel ne feszüljön meg a TV-képernyő elforgatásakor.
- A készülék áramellátásának megszüntetéséhez kell húznia a TV-készülék csatlakozódugóját. A kábel eltávolításakor soha ne a kábelt, hanem a csatlakozódugót fogja. Biztosítsa, hogy mindig hozzáférjen a csatlakozódugóhoz, a tápkábelhez és a

fali aljzathoz.

### Sérülésveszély vagy a TV károsodásának veszélye

- 25 kg-nál nagyobb tömegű TV-készülék felemeléséhez és kézben történő szállításához két ember szükséges.
- Ha a készüléket állványra helyezi, kizárólag a készülékhez mellékelt állványt használja. Az állványt erősen rögzítse a TV-készülékhez.
- A TV-készüléket olyan sima, vízszintes felületre helyezze, amely elbírja a készülék és az állvány súlyát.
- Falra szerelés esetén ügyeljen arra, hogy a fali tartó biztonságosan elbírja a TV-készülék és a kiegészítők súlyát. A TP Vision nem vállal felelősséget a helytelen falra rögzítésből adódó balesetekért, sérülésekért vagy kárért.
- A termék egyes részei üvegből készültek. A sérülések és károk elkerülése érdekében óvatosan kezelje a készüléket.

#### A TV-készülék károsodásának veszélye

Mielőtt csatlakoztatná a TV-készüléket a hálózati aljzathoz, győződjön meg arról, hogy a hálózati feszültség megfelel a TV-készülék hátulján feltüntetett értéknek. Eltérő feszültségérték esetén soha ne csatlakoztassa a TV-készüléket a hálózati aljzathoz.

### Gyermekek sérülésének veszélye

- Kövesse az alábbi óvintézkedéseket, nehogy a TV-készülék felboruljon, és gyermekek sérülését okozza.
- Soha ne helyezze a TV-készüléket olyan felületre, amely terítővel vagy más olyan anyaggal van leborítva, amely lerántható.
- Győződjön meg arról, hogy a TV-készülék egyik része sem lóg túl az alátámasztási felület szélén.
- Ha a TV-készüléket magas bútorra (pl. könyvespolcra) helyezi, győződjön meg arról, hogy mind a bútor, mind a TV-készülék rögzítve van a falhoz vagy más, alkalmas tárgyhoz.
- Tanítsa meg a gyermekeknek, hogy milyen veszélyekkel jár, ha a TV-készülék eléréséhez felmásznak a bútorra.

#### Az elemek lenyelésének veszélye!

A távvezérlő gombelemeket tartalmazhat, amelyeket kisgyermek könnyedén lenyelhetnek. Ezeket az elemeket mindig tartsa a gyermekektől távol!

---

## Túlmelegedés veszélye

A TV-készüléket soha ne helyezze túl szűk helyre. A megfelelő szellőzés érdekében mindig hagyjon legalább 10 cm szabad helyet a készülék körül. Ellenőrizze, hogy függöny vagy egyéb tárgy nem takarja-e el a készülék szellőzőnyílásait.

---

## Villámlással kísért vihar esetén

Villámlással járó vihar előtt húzza ki a TV-készülék tápkábelét és az antennát.

Villámlással járó viharok közben soha ne érintse meg a TV-készülék részeit, a tápkábelt vagy az antennakábelt.

---

## Halláskárosodás veszélye

Ne használja a fülhallgatót vagy a fejhallgatót nagy hangerővel vagy túl hosszú ideig.

---

## Alacsony hőmérséklet

Ha a TV-készüléket 5 °C alatti hőmérsékleten szállítja, akkor a kicsomagolása után várjon, amíg a TV-készülék hőmérséklete eléri a környezet hőmérsékletét, és csak ezután dugja a TV-készülék tápkábelét a hálózati aljzatba.

---

## Páratartalom

Ritkán, a hőmérséklettől és a páratartalomtól függően a TV üveg előlapjának belső oldalán kismértékű páralecsapódás fordulhat elő (egyes típusokon). Ennek megakadályozása érdekében ne tegye ki a TV-készüléket közvetlen napfénynek, hőnek vagy magas páratartalomnak. Páralecsapódás esetén a jelenség a TV néhány órás működtetése után magától megszűnik.

A kicsapódott pára nem tesz kárt a TV-ben, és nem okoz hibát a működésében.

---

20.2

## A képernyő ápolása

- A képernyőhöz soha ne érintsen tárgyakat, ne nyomja meg, ne dörzsölje vagy ütögesse.
- Tisztítás előtt húzza ki a dugót az aljzataból.
- A TV-készülék és a keret tisztításához puha, nedves kendőt használjon, és törölje le óvatosan. Ne érintse meg az Ambilight LED-eket a TV-készülék hátoldalán. A készülék tisztításához soha ne használjon

oldószereket, például alkoholt, vegyszereket vagy háztartási tisztítószereket.

- A deformálódás és a színvesztés elkerülése érdekében a vízcseppeket azonnal törölje le.
- Amennyire lehetséges, kerülje az állóképek megjelenítését. Az állóképek olyan képek, amelyek huzamosabb ideig a képernyőn maradnak. Állóképek pl. a képernyőn megjelenő menük, fekete sávok, a megjelenített idő stb. Ha az állókép vetítése nem kerülhető el, a képernyő megóvása érdekében csökkentse a kontrasztot és a fényerőt.

# Használati feltételek a TV-készülékhez

2015 © TP Vision Europe B.V. Minden jog fenntartva.

A terméket a TP Vision Europe B.V. vagy egyik leányvállalata – a dokumentumban a továbbiakban TP Vision – értékesíti, amely a termék gyártója. A TP Vision jótáll a TV-készülékért, amely mellé ezt a füzetet csomagolták. A Philips és a Philips pajzs emblémája a Koninklijke Philips N.V. bejegyzett védjegye.

A műszaki adatok előzetes figyelmeztetés nélkül változhatnak. Minden védjegy a Koninklijke Philips N.V. cég vagy a megfelelő jogbirtokos tulajdonában van. A TP Vision fenntartja a jogot, hogy a terméken anélkül hajtson végre módosításokat, hogy a korábbi gyártású termékeket ugyanúgy meg kellene változtatnia.

A TV-készülék mellé csomagolt írásos dokumentumok és a TV-készülék memóriájában tárolt vagy a Philips weboldaláról letöltött használati útmutató elegendő a rendszer rendeltetésszerű használatához.

A kézikönyvben található információk alapján biztosítható a rendszer rendeltetésszerű használata. Ha a terméket vagy annak egyes részeit nem a kézikönyvben ismertetett célra használják fel, meg kell győződni arról, hogy a felhasználási mód helyes, és a készülék alkalmas az adott célra. A TP Vision Europe B.V. garanciát vállal arra, hogy maga a termék nem sért az Amerikai Egyesült Államokban bejegyzett semmilyen szabadalmat. További garanciákat – sem kifejezett, sem beleértett garanciát – nem vállal. A TP Vision Europe B.V. nem tehető felelőssé sem a dokumentum tartalmának bármely hibájáért, sem a dokumentum tartalma által esetlegesen okozott hibákért. A Philipshez bejelentett hibákat a lehető leghamarabb feldolgozzuk, és közzétesszük a Philips terméktámogató weboldalán.

**Garanciális feltételek – Sérülésveszély, a TV-készülék károsodásának, illetve a garancia megszűnésének kockázata!**

Ne kísérelje meg a TV-készülék házilag javítását. A TV-készüléket és a tartozékokat csak a gyártó által meghatározott rendeltetésüknek megfelelően használja. A TV-készülék hátulján feltüntetett figyelmeztető jel elektromos áramütés veszélyét jelzi. Soha ne távolítsa el a TV-készülék burkolatát. Szervizelési vagy javítási igény esetén mindig lépjen kapcsolatba a Philips ügyfélszolgálatával. A kézikönyv által kifejezetten tiltott műveletek, a nem ajánlott vagy nem engedélyezett beállítások és összeszerelési eljárások érvénytelenítik a garanciát.

**Pixeljellemzők**

**Képpontjellemzők** Ez az LCD/LED technológiájú termék nagy számú színes képpontot alkalmaz. Bár legalább 99,999% effektív pixellel rendelkezik, a képernyőn előfordulhatnak folyamatosan sötét (fekete) vagy folyamatosan fényes (piros, zöld vagy kék) képpontok is. Ez a képernyő szerkezeti tulajdonsága (megfelel az iparágban elfogadott szabványoknak), és nem hiba.

**CE-megfelelőség**

A termék megfelel a 2006/95/EC (kiszűrés), valamint a 2004/108/EC (EMC) és 2011/65/EU (ROHS) irányelv előírásaiban foglalt minden lényeges követelménynek és más vonatkozó rendelkezésnek.

**Az EMF-szabványoknak való megfelelés**

A TP Vision Europe B.V. számos olyan terméket gyárt és kínál vásárlóinak, amelyek, mint az elektronikus készülékek általában, elektromágneses jelek kibocsátására és vételére képesek. A Philips egyik leglényegesebb működési irányelve, hogy minden szükséges egészségi és biztonsági intézkedést megtesz termékeinek gyártása során, hogy ezzel megfeleljen az összes vonatkozó jogi előírásnak, valamint a termék gyártásakor érvényben lévő, elektromágneses erőterre vonatkozó (EMF) szabványoknak.



A Philips olyan termékek fejlesztésére, gyártására és eladására kötelezte el magát, amelyeknek nincs ártalmas élettani hatásuk. A TP Vision kijelenti, hogy termékei megfelelő, rendeltetésszerű használat mellett a tudomány mai állása szerint biztonságosnak minősülnek. A Philips aktív szerepet vállal a nemzetközi EMF- és biztonsági szabványok előkészítésében, ami lehetővé teszi számára a szabványosításban várható további fejlesztések előrevetítését, és azok beépítését termékeibe.

---

# Használati feltételek a Smart TV- készülékhez

Megtekintheti Smart TV-készülékének használati feltételeit és adatvédelmi irányelveit, valamint beállíthatja az adatbiztonsági beállításokat.

A Smart TV használati feltételeiről szóló oldal megnyitásához...

- 1 - Nyomja meg a  HOME gombot a Főmenü megnyitásához.
- 2 - Válassza ki az  Alkalmazások lehetőséget az Alkalmazások menü megnyitásához.
- 3 - Válassza a Támogatás lehetőséget.

## Szerzői jogok

### Ultra HD

A DIGITALEUROPE UHD Display logó a DIGITALEUROPE védjegye.



### HDMI



HDMI®

A „HDMI”, a „HDMI High-Definition Multimedia Interface” és a HDMI embléma a HDMI Licensing LLC védjegye vagy bejegyzett védjegye az Amerikai Egyesült Államokban és más országokban.

### Dolby Digital Plus



Dolby®

A gyártás a Dolby Laboratories licence alapján történt. A „Dolby” és a kettős D szimbólum a Dolby Laboratories védjegyei.

### DTS Premium Sound™



DTS Premium Sound™

A DTS szabadalmak a <http://patents.dts.com> weboldalon találhatóak. A gyártás a DTS Licensing Limited licence alapján történt. A DTS, a szimbólum, valamint a DTS és a szimbólum együtt bejegyzett védjegyek, és a DTS 2.0 a DTS, Inc. védjegye. © DTS, Inc. Minden jog fenntartva.

### DLNA Certified® (DLNA tanúsítványú)

(ha alkalmazható)



A DLNA-logó és a DLNA CERTIFIED® a Digital Living Network Alliance védjegye, szolgáltatási védjegye vagy megfelelőségi jelölése.

### Microsoft



Windows Media

A Windows Media a Microsoft Corporation védjegye vagy bejegyzett védjegye az Egyesült Államokban és/vagy más országokban.

Microsoft PlayReady

A tartalomtulajdonosok a Microsoft PlayReady™ tartalomelérési technológia segítségével védik szellemi termékeiket, ideértve a szerzői jogok által védett tartalmakat is.

Ez a készülék PlayReady technológia segítségével fér hozzá a PlayReady-védett tartalmakhoz és/vagy WMDRM-védett tartalmakhoz. Amennyiben a készülék nem tudja megfelelően érvényesíteni a tartalomhasználatra vonatkozó korlátozásokat, a

tartalomgazdák kérhetik a Microsoft vállalattól, hogy vonja vissza a készülék PlayReady-védett tartalom kezelésére vonatkozó képességét. A visszavonás nem érinti a nem védett tartalmakat vagy egyéb hozzáférési technológiák által védett tartalmakat. A tartalomgazdák kérhetik a tartalmukhoz való PlayReady hozzáférés frissítését. Amennyiben Ön visszautasít valamely frissítést, nem fog tudni az adott frissítést igénylő tartalmakhoz hozzáférni.

---

23.7

## Wi-Fi Alliance



A Wi-Fi® , a Wi-Fi CERTIFIED logó és a Wi-Fi logó a Wi-Fi Alliance bejegyzett védjegye.

---

23.8

## Kensington

(ha alkalmazható)



A Kensington és a Micro Saver az ACCO World Corporation bejegyzett védjegye az Amerikai Egyesült Államokban, ezenkívül a világ számos országában be van jegyezve, illetve a bejegyzésére irányuló kérelem elbírálás alatt áll.

---

23.9

## Egyéb védjegyek

Minden egyéb bejegyzett és be nem jegyzett védjegy az illető jogbirtokos tulajdonában van.



# Tárgymutató

## 3

- 3D háttérvilágítás kontraszt 50
- 3D, egészségügyi figyelmeztetés 47
- 3D, optimális élmény 46

## A

- A távvezérlő párosítása 28
- A TV-készülék gombjai 23
- Alkalmazások 43
- Antenna csatlakoztatása, tanácsok 12
- Antennacsatlakozó 7
- Audió-videó szinkronizálás 17
- Audio- és videotartalom szinkronizálása 17
- Audiokimenet beállításai 17
- Audiokimenet formátuma 17
- Audiokimenet időeltolása 18
- Audiokimenet késleltetés 17
- Audiokimenet szintkiegyenlítése 17
- Auto Surround 3D 55
- Automatikus hangerő-kiegyenlítés 56
- Automatikus kikapcsolás 24

## É

- Élesség 50
- Élesség, MPEG zavar elnyomása 53
- Élesség, zajcsökkentés 53

## B

- Be- és kikapcsolás 23
- Bekapcsolás 23
- Beltéri egység, csatlakoztatás 15
- Biztonsági utasítások 123
- Blu-ray lejátszó, csatlakoztatás 18

## C

- CAM, feltételes hozzáférési modul 15
- CI+ 15
- Clear Sound 56
- Csatlakoztatási útmutató 12
- Csatorna 31
- Csatorna, csatornaváltás 32
- Csatorna, korhatár 33
- Csatorna, opciók 33
- Csatorna, Tv-műsorfűzet 36
- Csatornalista, bemutatás 31
- Csatornák, két csatorna nézése 48

## D

- Digitális szöveg 37
- DMR, Digital Media Renderer 10
- DVD-lejátszó 18
- DVD-lejátszó, csatlakoztatás 18

## E

- EasyLink HDMI CEC 62
- Eco beállítások 61
- Elemek, távvezérlő 28

## F

- Fényérzékelő 52
- Fényerő, Philips logó 23
- Fényképezőgép, csatlakoztatás 21
- Fejhallg. hangerő 57

- Fejhallgató, csatlakoztatás 19
- Felvétel, TV-műsorkalauz adatai 36
- Főmenü 30

## G

- Gamepad, csatlakoztatás 19
- Gamma 52
- Gyermekzár 65

## H

- Hang, Auto Surround 3D 55
- Hang, Automatikus hangerő-kiegyenlítés 56
- Hang, Fejhallgató hangereje 57
- Hang, Incredible surround 3D 55
- Hang, Magas hang 55
- Hang, Mély 55
- Hang, Surround üzemmód 55
- Hang, Tiszta hang 56
- Hangstílus 54
- Használat befejezése 116
- Hálózat telepítése 8
- Hálózat, beállítások 9
- Hálózat, beállítások megtekintése 9
- Hálózat, csatlakoztatás 8
- Hálózat, internetes memória törlése 11
- Hálózat, statikus IP 10
- Hálózat, TV hálózati neve 11
- Hálózat, vezeték nélküli 8
- Hálózat, vezetékes 9
- Hálózat, Wi-Fi bekapcsolása 10
- Hálózat, Wi-Fi Smart Screen 10
- Hálózat, WoWLAN 10
- Hálózat, WPS 8
- Háttérvilágítás kontraszt 49
- Házimozirendszer, csatlakoztatás 16
- Házimozirendszer, hangerő-kiegyenlítés 17
- Házimozirendszer, problémák 18
- Házimozirendszer, többcsatornás 17
- HbbTV 39
- HDMI, ARC 12
- HDMI, DVI csatlakozás 14
- HDMI, EasyLink 13
- HDMI, Ultra HD 12

## I

- Időzített kikapcsoló 23
- Igény szerinti videó 41
- Incredible Surround 55
- Incredible surround 3D 55
- Infravörös érzékelő 28
- Intelligens kártya, CAM 15
- Interaktív TV, amire szüksége van 39
- Interaktív TV, ismertetés 39
- Internetes memória törlése 11
- Internetes memória, törlés 9

## I

- iTV 39

## J

- Játék vagy számítógép, beállítás 49
- Játékkonzol, csatlakoztatás 19

## K

Kép a képben 48  
Kép, élesség 50  
Kép, gyors beállítások 54  
Kép, háttérvilágítás kontrasztja 49  
Kép, Képformátum 53  
Kép, Képformátum, alapbeállítás 53  
Kép, Képformátum, javított 54  
Kép, szín 49  
Képélesség, Ultra Resolution 53  
Képstílus 49  
Készlet 23  
Közös interfész (CI) foglalat 15  
Kedvenc csatornák, átnevezés 36  
Kedvenc csatornák, eltávolítás 36  
Keresés, csatornalista 32  
Kikapcsolás-időzítő 24  
Kontraszt 49  
Kontraszt, 3D videokontraszt 50  
Kontraszt, dinamikus kontraszt 51  
Kontraszt, fényérzékelő 52  
Kontraszt, gamma 52  
Kontraszt, kontraszt mód 51  
Kontraszt, videokontraszt 52  
Korhatár 33

## L

Létrehozás, kedvenc csatornák listája 35

## M

Magas hang 55  
Médiaállományok, számítógépről vagy NAS egységről 44  
Médiaállományok, USB meghajtóról 44  
Mélyhang 55  
Megnyitás, csatornalista 31  
Most a TV műsorán 40  
Mozgás, Perfect Natural Motion 53  
MPEG zavar elnyomása 53  
Multi View 48  
Műhold csatlakoztatása 7  
Műsorok, ajánlók 40

## N

Nézési távolság 6

## O

Opciók, egy csatornán 33  
Optikai audiókimenet, tippek 14

## P

Perfect Natural Motion 53  
Philips logó fényereje 23  
Piros gomb 39

## S

SCART csatlakozás, tanácsok 14  
SimplyShare (számítógép vagy NAS egység) 44  
Surround üzemmód 55  
Számítógép, csatlakoztatás 22  
Szín 49  
Szín, Árnyalat 50  
Szín, Egyéni színhőmérséklet 51  
Szín, színhőmérséklet 51  
Szín, színjavítás 51  
Szülői besorolás 33  
Szűrés, csatornalista 31

## T

Tápcsatlakozás 6  
Távvezérlő, Azerty 27  
Távvezérlő, ékezetek és szimbólumok 27  
Távvezérlő, billentyűzet 27  
Távvezérlő, cirill 27  
Távvezérlő, elemek 28  
Távvezérlő, nagybetű 27  
Távvezérlő, párosítás 28  
Távvezérlő, Qwerty 27  
Távvezérlő, Qwerty és Azerty 26  
Távvezérlő, Qwerty és cirill betűs billentyűzet 26  
Teletext 37  
TV elhelyezése 6  
TV hálózati neve 9  
TV on Demand 40  
TV-műsorfüzet 36  
Tv-műsorfüzet, adatok és információk 36  
TV-nézés 32

## U

Ultra HD, csatlakozás 12  
USB billentyűzet 20  
USB billentyűzet, csatlakoztatás 20  
USB flash meghajtó, csatlakoztatás 21  
USB merevlemez, csatlakoztatás 20  
USB merevlemez, lemezterület 20  
USB-s merevlemez, csatlakoztatás 20

## V

Vezeték nélküli hálózat 8  
Vezetékes hálózat 9  
Videokamera, csatlakoztatás 22  
Videoválasztó 35

## W

Wi-Fi 8  
Wi-Fi Smart Screen 10  
WoWLAN 10

## Y

YPbPr csatlakozás, tanácsok 14

## Z

Zajcsökkentés 53



User Manual



FAQ



Chat



Forum



Call



Email



Warranty

[www.philips.com/support](http://www.philips.com/support)

#### България

Грижа за клиента  
**02 4916 273**  
(Национален номер)

#### België/Belgique

Klantenservice/  
Service Consommateurs  
**02 700 72 62**  
(0.15€/min.)

#### Bosna i Hercegovina

Potpora potrošačima  
**033 941 251**  
(Lokalni poziv)

#### Republika Srbija

Potpora potrošačima  
**011 321 6840**  
(Lokalni poziv)

#### Česká republika

Zákaznická podpora  
**228 880 895**  
(Místní tarif)

#### Danmark

Kundeservice  
**3525 8314**

#### Deutschland

Kundendienst  
**069 66 80 10 10**  
(Zum Festnetztarif ihres  
Anbieters)

#### Ελλάδα

Τμήμα καταναλωτών  
**2111983028**  
(Διεθνής κλήση)

#### Eesti

Klienditugi  
**668 30 61**  
(Kohalikud kõned)

#### España

Atención al consumidor  
**913 496 582**  
(0,10€ + 0,08€/min.)

#### France

Service Consommateurs  
**01 57 32 40 50**  
(coût d'un appel local sauf  
surcoût éventuel selon  
opérateur réseau)

#### Hrvatska

Potpora potrošačima  
**01 777 66 01**  
(Lokalni poziv)

#### Indonesia

Consumer Care  
**0800 133 3000**

#### Ireland

Consumer Care  
**015 24 54 45**  
(National Call)

#### Italia

Servizio Consumatori  
**0245 28 70 14**  
(Chiamata nazionale)

#### Қазақстан Республикасы

байланыс орталығы  
**810 800 2000 00 04**  
(стационарлық нөмірлерден  
Қазақстан Республикасы  
бойынша қоңырау шалу тегін)

#### Latvija

Klientu atbalsts  
**6616 32 63**  
(Vietēlais tarifs)

#### Lietuva

Klientų palaikymo tarnyba  
**8 521 402 93**  
(Vietiniais tarifais)

#### Luxembourg

Service Consommateurs  
**2487 11 00**  
(Appel nat./Nationale Ruf)

#### Magyarország

Ügyfélszolgálat  
**(061) 700 81 51**  
(Belföldi hívás)

#### Malaysia

Consumer Care  
**1800 220 180**

#### Nederland

Klantenservice  
**0900 202 08 71**  
(1€/gesprek)

#### Norge

Forbrukerstøtte  
**22 97 19 14**

#### Österreich

Kundendienst  
**0150 284 21 40**  
(0,05€/Min.)

#### Республика Беларусь

Контакт Центр  
**8 10 (800) 2000 00 04**  
(бесплатный звонок по  
Республике Беларусь со  
стационарных номеров)

#### Российская Федерация

Контакт Центр  
**8 (800) 220 00 04**  
(бесплатный звонок по  
России)

#### Polska

Wsparcie Klienta  
**22 397 15 04**  
(Połączenie lokalne)

#### Portugal

Assistência a clientes  
**800 780 068**  
(0,03€/min. – Móvel  
0,28€/min.)

#### România

Serviciul Clienti  
**031 630 00 42**  
(Tarif local)

#### Schweiz/Suisse/Svizzera

Kundendienst/ Service  
Consommateurs/Servizio  
Consumatori  
**0848 000 291**  
(0,04 CHF/Min)

#### Slovenija

Skrb za potrošnike  
**01 88 88 312**  
(Lokalni klic)

#### Slovensko

Zákaznická podpora  
**02 332 154 93**  
(vnútroštátny hovor)

#### Suomi

Finland Kuluttajapalvelu  
**09 88 62 50 40**

#### Sverige

Kundtjänst  
**08 57 92 90 96**

#### Türkiye

Tüketici Hizmetleri  
**0 850 222 44 66**

#### Україна

Служба підтримки  
споживачів  
**0-800-500-480**  
(дзвінки зі стаціонарних  
телефонів безкоштовні)

#### United Kingdom

Consumer Care  
**020 79 49 03 19**  
(5p/min BT landline)

#### Argentina

Consumer Care  
**0800 444 77 49**  
- Buenos Aires  
**0810 444 7782**

#### Brasil

Suporte ao Consumidor  
**0800 701 02 45**  
- São Paulo  
**29 38 02 45**



All registered and unregistered trademarks are property of their respective owners. Specifications are subject to change without notice. Philips and the Philips' shield emblem are trademarks of Koninklijke Philips N.V. and are used under license from Koninklijke Philips N.V. 2015 © TP Vision Europe B.V. All rights reserved. philips.com