

Register your product and get support at
www.philips.com/welcome

7100 series

Käyttöopas

43PUS7100
49PUS7100
55PUS7100



PHILIPS

Sisällys

1 TV-esittely	4
1.1 Ultra HD TV	4
1.2 Philips Android TV™	4
1.3 Sovellusten käyttäminen	4
1.4 Pelaaminen	4
1.5 Elokuvat ja katsomatta jääneet ohjelmat	4
1.6 TV-ohjelmien keskeytys ja tallennus	4
1.7 Sosiaaliset mediat	5
1.8 Ambilight	5
1.9 Ambilight+hue	5
2 Asennus	6
2.1 Lue turvallisuusohjeet	6
2.2 TV-jalusta ja seinäkiinnitys	6
2.3 Vinkkejä television sijoittamiseen	6
2.4 Virtajohto	6
2.5 Antennijohto	7
2.6 Satelliittiantenni	7
3 Verkko	8
3.1 Smart TV ja internet	8
3.2 Yhdistä verkkoon	8
3.3 Verkkoasetukset	9
3.4 Verkkolaitteet	10
3.5 Tiedostojen jakaminen	10
4 Liitännät	12
4.1 Vinkkejä laitteiden liittämiseen	12
4.2 CI+ CA -moduuli ja Smart Card	14
4.3 Vastaanotin – digisovitin	15
4.4 Kotiteatterijärjestelmä	16
4.5 Blu-ray-soitin	18
4.6 DVD-video	18
4.7 Kuulokkeet	18
4.8 Pelikonsolit	18
4.9 Peliohjain	19
4.10 USB-kiintolevy	19
4.11 USB-näppäimistö	20
4.12 USB Flash -asema	20
4.13 Kamera	21
4.14 Videokamera	21
4.15 Tietokone	21
5 Käynnistys ja sammutus	23
5.1 Käynnistys tai valmiustila	23
5.2 Philips-logon kirkkaus	23
5.3 Television painikkeet	23
5.4 Uniajastin	23
5.5 Sammutuksen ajastin	24
6 Kaukosäädin	25
6.1 Painikkeet	25
6.2 Näppäimistö	26
6.3 Liittäminen televisioon	27
6.4 Infrapunatunnistin	28
6.5 Akut	28
6.6 Puhdistaminen	28
7 Aloitus- ja TV-valikko	29
7.1 Aloitusvalikon avaaminen	29
8 Kanavat	30
8.1 Kanavaluettelot	30
8.2 Kanavien katseleminen	31
8.3 Suosikkikanavat	34
8.4 TV-opas	35
8.5 Teksti-TV	36
8.6 Vuorovaikutteinen televisio	37
9 Valikoidut suositukset	38
9.1 Tietoja valikoiduista suosituksista	38
9.2 Nyt TV:ssä	38
9.3 TV on Demand	38
9.4 Video on Demand	39
10 Liitännät, luettelo	40
10.1 Laitteeseen siirtyminen	40
10.2 Laitteen havaitseminen	40
10.3 Yhden kosketuksen toisto	40
11 Sovellukset	41
11.1 Tietoja sovelluksista	41
11.2 Sovelluksen asentaminen	41
11.3 Sovelluksen käynnistäminen	41
12 Videot, valokuvat ja musiikki	42
12.1 USB-liitännästä	42
12.2 Tietokoneesta tai NAS-laitteesta	42
13 3D	43
13.1 Vaatimukset	43
13.2 3D-lasit	43
13.3 3D-asetukset	43
13.4 Optimaalinen 3D-katselu	43
13.5 3D-lasien hoito	44
13.6 Terveysvaroitukset	44
14 Multi View	45
14.1 Teksti-TV ja TV-kuva	45
14.2 Sovellusvalikko ja TV	45
14.3 HDMI ja TV	45
15 Asetukset	46
15.1 Kuva	46
15.2 Ääni	51
15.3 Ambilight	55
15.4 Eco-asetukset	57
15.5 Yleisasetukset	58
15.6 Kello, alue ja kieli	61
15.7 Erityisryhmille	64
15.8 Langaton ja verkko	65
15.9 Android-asetukset	66
16 Kanavien asennus	67
16.1 Antenni-/kaapelasennus	67
16.2 Satelliittikanavien asentaminen	70
17 Ohjelmisto	74
17.1 Päivitä ohjelmisto	74
17.2 Ohjelmistoversio	74
17.3 Avoimen lähdekoodin ohjelmisto	74
17.4 Open Source License	75
17.5 Ilmoitukset	109
18 Tekniset tiedot	110
18.1 Ympäristöystävällisyys	110
18.2 Virta	110
18.3 Käyttöjärjestelmä	111
18.4 Vastaanotto	111
18.5 Näyttö	111
18.6 Mitat ja painot	111
18.7 Liitännät	112
18.8 Ääni	112

18.9	Multimedia	112
19	Ohje ja tuki	113
19.1	Rekisteröinti	113
19.2	Vianmääritys	113
19.3	Käyttöopas	114
19.4	Ohjeet verkossa	114
19.5	Korjaaminen	115
20	Turvallisuus ja hoito	116
20.1	Turvallisuus	116
20.2	Kuvaruudun hoitaminen	117
21	TV:n käyttöehdot	118
22	Smart TV:n käyttöehdot	119
23	Tekijänoikeustiedot	120
23.1	Ultra HD	120
23.2	HDMI	120
23.3	Dolby Digital Plus	120
23.4	DTS Premium Sound™	120
23.5	DLNA Certified® -sertifioitu	120
23.6	Microsoft	120
23.7	Wi-Fi Alliance	121
23.8	Kensington	121
23.9	Muut tavaramerkit	121
	Hakemisto	122

TV-esittely

Ultra HD TV

Tässä TV:ssä on Ultra HD -näyttö. Sen tarkkuus on nelinkertainen tavalliseen HD-näyttöön verrattuna. Ultra HD tuottaa 8 miljoonan kuvapisteen ansiosta erittäin tarkkaa ja elävää TV-kuvaa.

Tämän lisäksi uusi Ultra Pixel HD Engine muuntaa jatkuvasti tulevan TV-signaalin Ultra HD -tarkkuuteen. Voit siis nauttia erinomaisesta kuvanlaadusta heti ensisilmäyksellä. Voit myös katsella Ultra HD -videoita HDMI-liitännällä. Ultra HD säilyttää TV-kuvan terävänä ja tarkkana myös isossa ruudussa.



Philips Android TV™

Tämä on Philips Android TV™ UHD-tuella.

Android TV tarjoaa tuhansia elokuvia, show-ohjelmia ja pelejä Google Playn, YouTuben ja suosikkisovellustesi kautta.*

Henkilökohtaisten suositusten ansiosta löydät mielenkiintoiset ohjelmat nopeammin ja sinulla on enemmän aikaa viihtymiseen. Sisäänrakennetun Google Cast -toiminnon avulla voit helposti toistaa televisiossa Chromebook- tai Android-laitteessasi olevia elokuvia, show-ohjelmia ja valokuvia.**

Älypuhelimeen tai tablet-laitteeseen asennettavan Philips TV Remote App -sovelluksen avulla voit hallita TV-kanavia helposti. Voit lähettää kuvan TV:n suureen kuvaruutuun tai seurata suosikkikokki-ohjelmaasi keittiössä tablet-laitteella. Tästä lähtien televisio on osa mobiilia kotiasi.

Yhdistä TV kotiverkkoon ja internetiin.

* Television on oltava yhdistettynä internetiin Tietyt sisällöntarjoajat voivat edellyttää tilauksia.

** Toisto on optimoitu vain valituille palveluille. Muun sisällön suoratoiston laatu voi vaihdella. Tuetut käyttöjärjestelmät ja laitteet: Android 2.3 ja uudemmat versiot, iOS® 7 ja uudemmat versiot, Windows® 7 ja uudemmat versiot, Mac OS® 10.7 ja uudemmat versiot sekä Chrome OS (versio 38 ja uudemmat).

Google, Android, Google Play ja muut merkit ovat Google Inc:n tuotemerkkejä. Android-robotti on

muokattu tai uudelleen luotu versio Googlen luomasta ja jakamasta luomuksesta, ja sitä käytetään Creative Commons 3.0 -jakelulisenssin ehtojen mukaan.

<http://creativecommons.org/licenses/by/3.0/legalcode>

Sovellusten käyttäminen

Jotta pääsisit nopeasti alkuun, televisioon on asennettu valmiiksi joitakin näppäriä sovelluksia.

Sovellukset-sivuilla näkyy TV:hen asennettujen sovellusten kokoelma. TV:n sovellukset sisältävät älypuhelimien tai tablet-laitteen sovellusten tapaan tiettyjä toimintoja, jotka laajentavat TV:n käyttökokemusta. Tällaisia sovelluksia ovat esimerkiksi TV-pelit ja sääennusteet. Voit myös selata internetiä käynnistämällä haluamasi selainsovelluksen.

Saat lisätietoja painamalla **Avainsanat** -painiketta ja etsimällä aiheen **Sovellukset**.

Pelaaminen

Tämä TV toimii isona pelinäyttönä. Tilaa riittää vaikka kahdelle pelaajalle.

Voit pelata TV:hen kytketyllä pelikonsolilla, asentaa pelisovelluksia tai pelata jossakin verkkosivustossa olevaa verkkopeliä. Voit määrittää optimaaliset peliasetukset, jotta pystyt reagoimaan nopeasti pelin kulkuun. Jos pelaat moninpeliä jaetun näytön tilassa, voit määrittää TV:n näyttämään molemmat näytöt kokonäyttötilassa. Näin kumpikin pelaaja voi keskittyä omaan pelaamiseensa.

Elokuvat ja katsomatta jääneet ohjelmat

Enää sinun ei tarvitse lähteä kotoa, jos haluat katsoa vuokravideoita.

Avaa vain Video on Demand -palvelu, ja voit suoratoistaa uutuuselokuviakin suoraan TV:ssä. Avaa videokauppasovellus, luo oma tili, valitse haluamasi elokuva ja aloita toisto.

Video on Demand on saatavilla tietyissä maissa.

Saat lisätietoja painamalla **Avainsanat** -painiketta ja etsimällä aiheen **Video on Demand**.

TV-ohjelmien keskeytys ja tallennus

Kun liität televisioosi USB-kiintolevyn, voit keskeyttää ja tallentaa lähetyksiä digitaalisilta TV-kanavilta.

Keskeytä televisio-ohjelma ja vastaa kiireiseen puheluun tai pidä tauko matsin aikana – sillä välin televisiosi tallentaa lähetyksen USB-kiintolevylle. Voit katsoa lähetyksen myöhemmin uudelleen.

Voit myös tallentaa digitaalisia lähetyksiä, kun USB-kiintolevy on liitetty televisioosi. Voit tallentaa samalla, kun katsot ohjelmaa, tai ajastaa tallennuksen tulevaa ohjelmaa varten.

kiehtovampi.

Ambilight+hue

Vapauta Ambilight huoneeseesi.

Ambilight+hue*-ominaisuuden avulla voit laajentaa Ambilight-kokemuksen koko huoneeseen.

Ambilight+hue tuo Ambilight-toimintoon uusia ulottuvuuksia. Siinä ovat mukana langattomasti ohjattavat Philips hue*-lamput. Yhdessä ne täyttävät huoneen valolla, joka vastaa television näkymää.

Ambilight-televisio ja hue-lamput viestivät keskenään langattomasti ja ympäröivät sinut tunnelmallisella valolla, energialla ja Ambilight-väreillä.

* hue-sarja saatavana erikseen.

Sosiaaliset mediat

Sinun ei tarvitse mennä tietokoneellesi tarkistamaan ystäviesi viestejä.

Tässä televisiossa voit saada sosiaalisen median viestejä TV-ruudulle. Voit vastata viestiin sohvaltasi.

Ambilight

Ambilight on uuden Philips-televisiosi tyylikkään ominaisuus.

Se on hienostunut värillinen valo, joka hohtaa näytön takaa ja tehostaa visuaalista elämystä. Ambilight auttaa silmiäsi rentoutumaan samalla, kun tajuntasi imee kaiken näkemäsi.

Ambilight+hue tuo Ambilight-toimintoon uusia ulottuvuuksia. Siinä ovat mukana langattomasti ohjattavat Philips hue*-lamput. Yhdessä ne täyttävät huoneen valolla, joka vastaa television näkymää.

Kun Ambilight sammutetaan, sitä tulee ikävä.

* Saatavana erikseen.

Ambilight+hue

Ambilight-televisio

Philipsin ainutlaatuinen Ambilight-tekniikka on omaa luokkaansa. Sen ansiosta näyttö näyttää leveämmältä, ja se tekee katselukokemuksesta mukaansatempaavamman television reunoilta ympäröiville seinille heijastuvan hehkun avulla. Värit, energia ja jännitys siirtyvät näytöltä olohuoneeseesi, ja katselukokemuksesta tulee jännittävämpi ja

Asennus

2.1

Lue turvallisuusohjeet

Lue turvallisuusohjeet ennen television käyttämistä.

Turvallisuusohjeet pääset lukemaan painamalla **Avainsanat** -väripainiketta ja etsimällä aiheen Turvallisuusohjeet.

2.2

TV-jalusta ja seinäkiinnitys

TV-jalusta

TV-jalustan kiinnitysohjeet löytyvät television mukana tulleesta pika-aloitusoppaasta. Jos hukkaat oppaan, voit ladata sen osoitteesta www.philips.com.

Etsi ladattava pika-aloitusopas TV:n tyyppinumeron avulla.

Seinäkiinnitys

Television voi kiinnittää myös seinälle VESA-yhteensopivalla seinäkiinnitystelineellä (myydään erikseen).

Osta seuraavan VESA-koodin mukainen seinäteline: . .

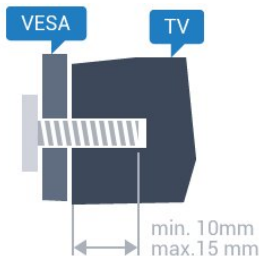

- 43PUx7100, 43PUx7150
VESA MIS-F 300x200, M6
- 49PUx7100, 49PUx7150, 49PUx7170, 49PUx7180
VESA MIS-F 300 x 300, M6
- 55PUx7100, 55PUx7150, 55PUx7170, 55PUx7180
VESA MIS-F 300 x 300, M6
- 65PUx7120
VESA MIS-F 400 x 400, M6

Valmistelu

Irrota ensin neljä muovista ruuvisuojusta TV:n takana olevista kierreholkeista.

Varmista, että metalliruuvit, joilla TV kiinnitetään VESA-yhteensopivaan kiinnikkeeseen, menevät kierreholkkeihin noin 10 mm:n syvyyteen.

Varoitus

Television kiinnittäminen seinälle on vaativa työ, joka on syytä jättää ammattilaisten tehtäväksi. Television seinäkiinnityksen on vastattava television painon mukaisia turvastandardeja. Lue turvallisuusohjeet ennen television sijoittamista paikalleen.

TP Vision Europe B.V. ei vastaa virheellisestä kiinnityksestä tai kiinnityksestä aiheutuvista onnettomuuksista tai vahingoista.

2.3

Vinkkejä television sijoittamiseen

- Sijoita televisio paikkaan, jossa kuvaruutuun ei kohdistu suoraa valoa.
- Ambilight on parhaimmillaan huoneessa, jonka valaistusta on himmennetty.
- Sijoita TV enintään 15 cm päähän seinästä.
- Ihanteellinen television katseluetäisyys on kolme kertaa TV-ruudun halkaisijan pituus. Silmien pitäisi olla istuttaessa samalla tasolla kuvaruudun keskikohdan kanssa.



2.4

Virtajohto

- Liitä virtajohto TV:n takaosan **POWER**-liitäntään.
- Varmista, että virtajohto on liitetty kunnolla liitäntään.
- Varmista, että pistorasiaan liitettyyn pistokkeeseen pääsee aina käsiksi.
- Irrota virtajohto aina vetämällä pistokkeesta, ei johdosta.

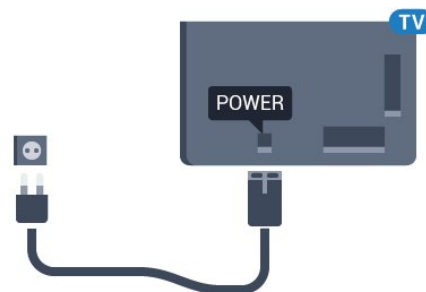

Vaikka tämä televisio kuluttaa valmiustilassa erittäin vähän energiaa, voit säästää energiaa irrottamalla virtapistokkeen pistorasiasta, jos televisio on käyttämättä pitkään.

Lisätietoja TV:n käynnistämisestä ja sammuttamisesta

saat painamalla **Avainsanat** -väripainiketta ja etsimällä aiheen **Virran kytkeminen**.

2.5

Antennijohto

Liitä antennipistoke kunnolla television takaosassa olevaan antenniliitäntään.

Voit liittää oman antennin tai voit liittää television antennijärjestelmään. Käytä IEC Coax 75 Ohm RF -antenniliitäntää.

Käytä tätä antenniliitäntää DVB-T- ja DVB-C -tulosaareille.

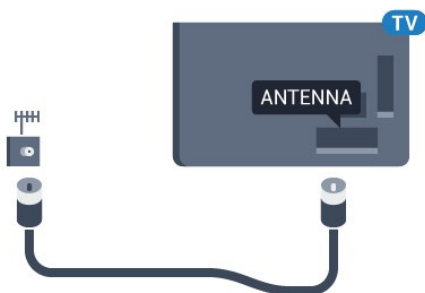

2.6

Satelliittiantenni

Liitä satelliittiantennin F-tyyppin liitin television takaosassa olevaan SAT-liitäntään.

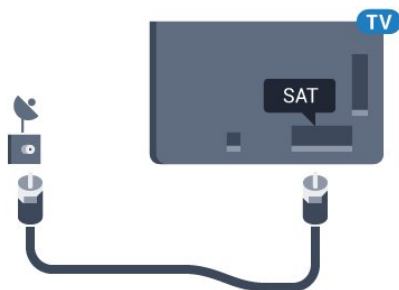

Verkko

3.1

Smart TV ja internet

Ei Smart TV:tä ilman internet-yhteyttä.

Tämä Smart TV ei ole älytelevisio, ellei sitä ole yhdistetty kotiverkkoon ja internetiin. On suositeltavaa muodostaa internet-yhteys heti, kun aloitat uuden Smart TV:n käytön. Se tuo paljon hyötyjä.

Voit liittää television reitittimeesi langattomasti tai kaapelilla.

3.2

Yhdistä verkkoon

Langaton yhteys

Vaatimukset

Jos haluat yhdistää TV:n langattomasti internetiin, tarvitset Wi-Fi-reitittimen, jossa on internet-yhteys.

Käytä nopeaa (laajakaista) yhteyttä.



Yhteyden muodostaminen

Langaton



Langattoman yhteyden muodostaminen...

- 1 - Paina -painiketta, valitse **Kaikki asetukset** ja paina **OK**-painiketta.
- 2 - Valitse **Langaton ja verkko** ja siirry valikkoon painamalla  (oikea) -painiketta.
- 3 - Valitse **Kiinteä tai Wi-Fi >** **Yhdistä verkkoon** ja paina **OK**-painiketta.
- 4 - Valitse **Langaton** ja paina **OK**-painiketta.
- 5 - Valitse löydettyjen verkkojen luettelosta oma langaton verkkosi. Jos verkkoasi ei näy luettelossa, koska verkon nimi on piilotettu (olet poistanut reitittimen SSID-lähetyksen käytöstä), valitse **Lisää uusi verkko** ja kirjoita verkon nimi itse.
- 6 - Syötä reitittimen tyyppin mukaan salausavaimesi –

WEP, WPA tai WPA2. Jos olet aiemmin syöttänyt saman verkon salausavaimen, voit muodostaa yhteyden heti valitsemalla **OK**.
7 - Näyttöön tulee viesti yhteyden muodostamisesta.



WPS

Jos reitittimessä on WPS, voit muodostaa siihen yhteyden suoraan etsimättä verkkoja. Jos langattomassa verkossasi on laitteita, jotka käyttävät WEP-suojaussalausjärjestelmää, et voi käyttää WPS:ää.

- 1 - Paina -painiketta, valitse **Kaikki asetukset** ja paina **OK**-painiketta.
- 2 - Valitse **Langaton ja verkko** ja siirry valikkoon painamalla  (oikea) -painiketta.
- 3 - Valitse **Kiinteä tai Wi-Fi >** **Yhdistä verkkoon** ja paina **OK**-painiketta.
- 4 - Valitse **WPS** ja paina **OK**-painiketta.
- 5 - Siirry reitittimeen, paina **WPS**-painiketta ja palaa TV:hen kahden minuutin kuluessa.
- 6 - Muodosta yhteys valitsemalla **Yhdistä**.
- 7 - Näyttöön tulee viesti yhteyden muodostamisesta.

WPS ja PIN-koodi

Jos reitittimessä on WPS ja PIN-koodi, voit muodostaa siihen yhteyden suoraan etsimättä verkkoja. Jos langattomassa verkossasi on laitteita, jotka käyttävät WEP-suojaussalausjärjestelmää, et voi käyttää WPS:ää.

- 1 - Paina -painiketta, valitse **Kaikki asetukset** ja paina **OK**-painiketta.
- 2 - Valitse **Langaton ja verkko** ja siirry valikkoon painamalla  (oikea) -painiketta.
- 3 - Valitse **Kiinteä tai Wi-Fi >** **Yhdistä verkkoon** ja paina **OK**-painiketta.
- 4 - Valitse **WPS ja PIN-koodi** ja paina **OK**-painiketta.
- 5 - Kirjoita 8-numeroinen PIN-koodi ruutuun ja syötä se tietokoneen reititinohjelmistoon. Katso reitittimen käyttöohjeesta, mihin ohjelmiston kohtaan PIN-koodi syötetään.
- 6 - Muodosta yhteys valitsemalla **Yhdistä**.
- 7 - Näyttöön tulee viesti yhteyden muodostamisesta.

Ongelmat

Langatonta verkkoa ei löydy / häiriö verkossa

- Mikroaaltouunit, DECT-puhelimet ja muut Wi-Fi 802.11b/g/n -laitteet lähietäisyydellä saattavat häiritä langatonta verkkoa.
- Varmista, että verkon palomuurit sallivat langattoman yhteyden televisioon.
- Jos langaton verkko ei toimi kunnolla, kokeile asentaa kiinteä yhteys.

Internet ei toimi

· Jos reititinyhteys on kunnossa, tarkista reitittimen internetyhteys.

Tietokone- ja internetyhteydet ovat hitaita

- Langattoman reitittimen käyttöoppaassa on tietoja verkon kantamasta sisätiloissa, siirtonopeudesta ja muista signaalin laatuun vaikuttavista tekijöistä.
- Käytä nopeaa internetyhteyttä (laajakaistayhteyttä) reitittimelle.

DHCP

- Jos yhteys epäonnistuu, tarkista reitittimen DHCP (Dynamic Host Configuration Protocol) -asetus. DHCP:n on oltava käytössä.

Kiinteä yhteys

Vaatimukset

Kun yhdistät TV:n internetiin, tarvitset verkkoreitittimen, jossa on internetyhteys. Käytä nopeaa (laajakaista) yhteyttä.

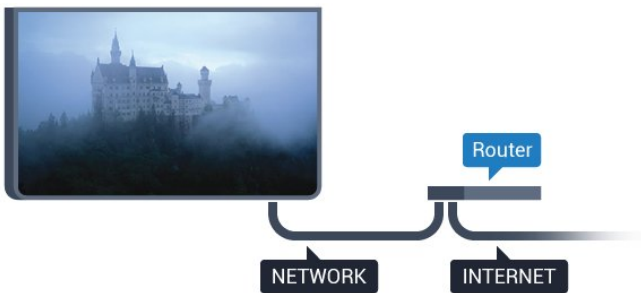

Yhteyden muodostaminen

Kiinteän yhteyden muodostaminen...

- 1 - Liitä reititin televisioon verkkokaapelilla (Ethernet-kaapelilla**).
- 2 - Varmista, että reitittimen virta on kytketty.
- 3 - Paina -painiketta, valitse **Kaikki asetukset** ja paina **OK**-painiketta.
- 4 - Valitse **Langaton ja verkko** ja siirry valikkoon painamalla (oikea) -painiketta.
- 5 - Valitse **Kiinteä tai Wi-Fi > Yhdistä verkkoon** ja paina **OK**-painiketta.
- 6 - Valitse **Langallinen** ja paina **OK** -painiketta. Televisio etsii verkkoyhteyttä jatkuvasti.
- 7 - Näyttöön tulee viesti yhteyden muodostamisesta.

Jos yhteys epäonnistuu, tarkista reitittimen DHCP-asetus. DHCP:n on oltava käytössä.

**Varmista EMC-säädösten noudattaminen käyttämällä suojattua FTP Cat. 5E Ethernet -kaapelia.

Verkkoasetukset

Näytä verkkoasetukset

Täällä voit tarkastella kaikkia verkkoasetuksia. IP- ja MAC-osoite, yhteyden voimakkuus, nopeus, salaustapa jne.

Nykyisten verkkoasetusten tarkasteleminen...

- 1 - Paina -painiketta, valitse **Kaikki asetukset** ja paina **OK**-painiketta.
- 2 - Valitse **Langaton ja verkko** ja siirry valikkoon painamalla (oikea) -painiketta.
- 3 - Valitse **Kiinteä tai Wi-Fi > Näytä verkkoasetukset** ja paina **OK**-painiketta.
- 4 - Sulje valikko painamalla (vasen) -painiketta, tarvittaessa toistuvasti.

Verkkomäärittäykset

Jos olet kokenut käyttäjä ja haluat asentaa verkon kiinteällä IP-osoitteella, määritä televisioon **Vakio-IP**.

Vakio-IP-osoitteen määrittäminen televisioon...

- 1 - Paina -painiketta, valitse **Kaikki asetukset** ja paina **OK**-painiketta.
- 2 - Valitse **Langaton ja verkko** ja siirry valikkoon painamalla (oikea) -painiketta.
- 3 - Valitse **Kiinteä tai Wi-Fi > Verkkomäärittäykset** ja paina **OK**-painiketta.
- 4 - Valitse **Vakio-IP** ja paina **OK**-painiketta, jotta **Kiinteä IP-määrittäminen** otetaan käyttöön.
- 5 - Valitse **Kiinteä IP-määrittäminen** ja määritä yhteyden asetukset.
- 6 - Sulje valikko painamalla (vasen) -painiketta, tarvittaessa toistuvasti.

Virran kytkeminen verkon kautta

Voit kytkeä tähän televisioon virran älypuhelimesta tai tablet-laitteesta, jos televisio on valmiustilassa. **Ota käyttöön Wi-Fi-tilassa (WoWLAN)** -asetuksen on tällöin oltava käytössä.



WoWLAN-asetuksen ottaminen käyttöön...

- 1 - Paina -painiketta, valitse **Kaikki asetukset** ja paina **OK**-painiketta.
- 2 - Valitse **Langaton ja verkko** ja siirry valikkoon painamalla (oikea) -painiketta.
- 3 - Valitse **Kiinteä tai Wi-Fi > Ota käyttöön Wi-Fi-tilassa (WoWLAN)** ja paina **OK**-painiketta.
- 4 - Valitse **Päälle** ja paina **OK**-painiketta.
- 5 - Sulje valikko painamalla (vasen) -painiketta, tarvittaessa toistuvasti.

Wi-Fi-yhteyden kytkeminen

Voit ottaa TV:n Wi-Fi-yhteyden käyttöön tai poistaa sen käytöstä.



Wi-Fi-yhteyden ottaminen käyttöön

- 1 - Paina -painiketta, valitse **Kaikki asetukset** ja paina **OK**-painiketta.
- 2 - Valitse **Langaton ja verkko** ja siirry valikkoon painamalla  (oikea) -painiketta.
- 3 - Valitse **Kiinteä tai Wi-Fi > Wi-Fi käytössä / ei käytössä** ja paina **OK**-painiketta.
- 4 - Valitse **Päälle** ja paina **OK**-painiketta.
- 5 - Sulje valikko painamalla  (vasen) -painiketta, tarvittaessa toistuvasti.

Digitaalinen mediavastaanotin - DMR

Jos mediatiedostojen toistaminen ei onnistu televisiossa, varmista että Digitaalinen mediavastaanotin on käytössä. DMR on käytössä oletusarvoisesti.



DMR:n ottaminen käyttöön...

- 1 - Paina -painiketta, valitse **Kaikki asetukset** ja paina **OK**-painiketta.
- 2 - Valitse **Langaton ja verkko** ja siirry valikkoon painamalla  (oikea) -painiketta.
- 3 - Valitse **Kiinteä tai Wi-Fi > Digital Media Renderer - DMR** ja paina **OK**-painiketta.
- 4 - Valitse **Päälle** ja paina **OK**-painiketta.
- 5 - Sulje valikko painamalla  (vasen) -painiketta, tarvittaessa toistuvasti.

Wi-Fi Smart Screen

Kun haluat katsella digitaalisia TV-kanavia älypuhelimessa tai tablet-laitteessa Philips TV Remote App -sovelluksella, ota Wi-Fi Smart Screen käyttöön. Jotkin salatut kanavat eivät ehkä näy mobiililaitteessa.





Wi-Fi Smart Screenin ottaminen käyttöön...

- 1 - Paina -painiketta, valitse **Kaikki asetukset** ja paina **OK**-painiketta.
- 2 - Valitse **Langaton ja verkko** ja siirry valikkoon painamalla  (oikea) -painiketta.
- 3 - Valitse **Kiinteä tai Wi-Fi > Wi-Fi Smart Screen** ja paina **OK**-painiketta.
- 4 - Valitse **Päälle** ja paina **OK**-painiketta.
- 5 - Sulje valikko painamalla  (vasen) -painiketta, tarvittaessa toistuvasti.

TV:n verkkonimi

Jos kotiverkossa on useita televisioita, voit antaa tälle televisiolle yksilöivän nimen.



Television nimen vaihtaminen...

- 1 - Paina -painiketta, valitse **Kaikki asetukset** ja paina **OK**-painiketta.
- 2 - Valitse **Langaton ja verkko** ja siirry valikkoon painamalla  (oikea) -painiketta.
- 3 - Valitse **Kiinteä tai Wi-Fi > TV-verkon nimi** ja paina **OK**-painiketta.
- 4 - Kirjoita nimi näytön näppäimistöllä tai kaukosäätimen näppäimistöllä (jos käytettävissä).
- 5 - Vahvista muutos valitsemalla .
- 6 - Sulje valikko painamalla  (vasen) -painiketta, tarvittaessa toistuvasti.

Evästeet, tyhjentäminen

Tyhjennä internetmuisti -toiminnolla voit tyhjentää televisioon tallennetut internettiedostot. Tyhjennä Philips Smart TV:n rekisteröinti ja vanhempien luokittelun asetukset, videokauppasovelluksen kirjautumistiedot, kaikki Smart TV -sovellusten suosikit, internetin kirjanmerkit ja selaimen historia. Vuorovaikutteiset MHEG-sovellukset saattavat tallentaa evästeitä televisioosi. Myös nämä tiedostot tyhjennetään.

Internetmuistin tyhjentäminen...

- 1 - Paina -painiketta, valitse **Kaikki asetukset** ja paina **OK**-painiketta.
- 2 - Valitse **Langaton ja verkko** ja siirry valikkoon painamalla  (oikea) -painiketta.
- 3 - Valitse **Kiinteä tai Wi-Fi > Tyhjennä internetmuisti** ja paina **OK**-painiketta.
- 4 - Vahvista valitsemalla **OK**.
- 5 - Sulje valikko painamalla  (vasen) -painiketta, tarvittaessa toistuvasti.

3.4

Verkkolaitteet

TV voi luoda yhteyden muihin langattomassa verkossa oleviin laitteisiin, kuten tietokoneeseen tai älypuhelimeen. Voit käyttää tietokonetta, jonka käyttöjärjestelmä on Microsoft Windows tai Apple OS X.

Tiedostojen jakaminen

Tässä TV:ssä voidaan avata tietokoneeseen tallennettuja valokuvia, musiikkitiedostoja ja videoita.

Liitännät

4.1

Vinkkejä laitteiden liittämiseen

Liitännäopas

Kun liität laitteen televisioon, käytä aina mahdollisimman laadukasta käytettävissä olevaa yhteyttä. Käytä myös laadukkaita kaapeleita, jotta varmistat hyvän kuvan- ja äänensiirron.

Kun liität laitteen, televisio tunnistaa sen tyyppin ja antaa laitteelle oikean tyyppinimen. Tyyppinimeä voi muuttaa tarvittaessa. Jos laitteelle on määritetty oikea tyyppinimi, televisio siirtyy automaattisesti parhaaseen TV-asetukseen, kun laite otetaan käyttöön Lähteet-valikossa.

Jos tarvitset apua, kun olet liittämässä televisioosi useita laitteita, käy lukemassa Philips TV -liitännäopasta. Oppaassa on tietoa liitännöistä ja kaapeleista.

Siirry osoitteeseen
www.connectivityguide.philips.com.

Antenniportti

Jos sinulla on digisovitin (digitaalivastaanotin) tai tallennin, liitä antennikaapelit niin, että antennisignaali kulkee ensin digisovittimen ja/tai tallentimen kautta, ja sitten vasta televisioon. Näin antenni ja digisovitin saattavat löytää uusia kanavia tallennettavaksi tallentimella.

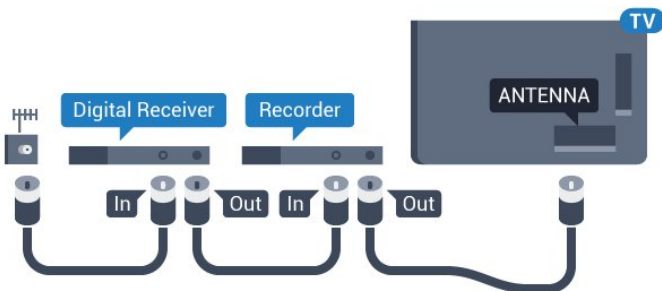

HDMI-portit

HDMI-laatu

HDMI-liitäntä tarjoaa parhaan kuvan- ja äänenlaadun. Yksi HDMI-kaapeli yhdistää video- ja äänisignaalit. Käytä HDMI-kaapelia HD (High Definition)- ja UHD (Ultra HD) -signaaleihin.

Parhaan mahdollisen signaalinsiirron saat käyttämällä enintään 5 metrin pituista High speed HDMI -kaapelia.

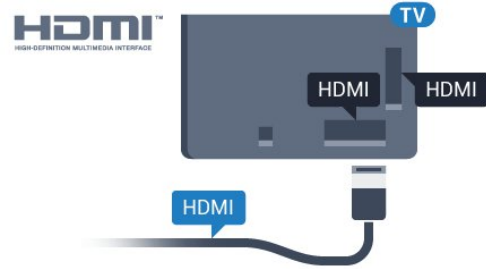

Kopiointisuojaus

HDMI-kaapelit tukevat HDCP:tä (High-bandwidth Digital Contents Protection). HDCP on kopiointisuojaussignaali, joka estää käyttäjiä kopioimasta DVD- ja Blu-ray-levyjen sisältöä. Siihen viitataan myös lyhenteellä DRM (Digital Rights Management).

HDMI ARC

Television kaikki HDMI-liitännät ovat HDMI ARC (Audio Return Channel) -yhteensopivia.

Jos laitteessa, yleensä kotiteatterijärjestelmässä, on lisäksi HDMI ARC -liitäntä, voit liittää sen mihin tahansa television HDMI-liitännöistä. Jos laitteessa on HDMI ARC -liitäntä, et tarvitse erillistä äänikaapelia televisio-ohjelman äänen siirrossa kotiteatterijärjestelmään. HDMI ARC -liitäntä yhdistää molemmat signaalit.

Voit käyttää mitä tahansa television HDMI-liitännää kotiteatterijärjestelmän liittämiseen, mutta ARC-liitäntä on käytettävissä vain yhdelle laitteelle/liitännälle kerrallaan.

HDMI Ultra HD

Tässä TV:ssä voit katsella videoita, jotka on kuvattu 3840 x 2160 pikselin Ultra HD -tarkkuudella.

Voit kytkeä HDMI-liitäntöihin Blu-ray-soittimen, pelikonsolin tai Ultra HD -videoita toistavan tietokoneen. Käytä liittämässä High speed HDMI -kaapelia. HDMI UHD -liitännät ovat ARC (Audio Return Channel) -yhteensopivia.

HDMI CEC – EasyLink

EasyLink

HDMI-liitäntä tarjoaa parhaan kuvan- ja äänenlaadun. Yksi HDMI-kaapeli yhdistää video- ja äänisignaalit. Käytä HDMI-kaapelia HD (High Definition)- ja UHD (Ultra HD) -signaaleihin. Parhaan mahdollisen signaalinsiirron saat käyttämällä enintään 5 metrin pituista High speed HDMI -kaapelia.

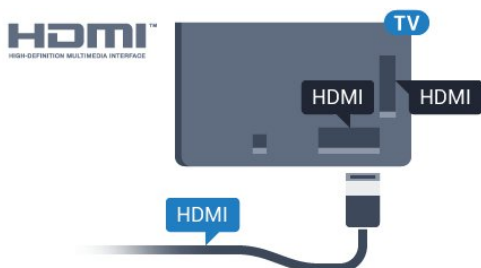

EasyLink HDMI-CEC

Jos laitteissa on HDMI-liitäntä ja EasyLink-toiminto, niitä voi käyttää television kaukosäätimellä. EasyLink HDMI CEC -toiminnon on oltava käytössä sekä televisiossa että liitetyssä laitteessa.

EasyLink-toiminnon avulla voit käyttää liitettyä laitetta television kaukosäätimellä. EasyLink muodostaa yhteyden liitettyihin laitteisiin HDMI CEC (Consumer Electronics Control) -tekniikalla. Laitteiden on tuettava HDMI CEC -tekniikkaa ja ne on liitettävä HDMI-kaapelilla.

EasyLink-määrittäminen

Television EasyLink on oletuksena käytössä. Varmista, että liitettyjen EasyLink-laitteiden kaikki HDMI CEC -asetukset ovat kunnossa. EasyLink ei välttämättä toimi muun merkkisten laitteiden kanssa.

HDMI CEC:n nimitykset muilla merkeillä

Eri merkit kutsuvat HDMI CEC -toimintoa eri nimillä. Nimiä ovat esimerkiksi Anynet, Aquos Link, Bravia Theatre Sync, Kuro Link, Simplink ja Viera Link. Kaikki merkit eivät ole täysin yhteensopivia EasyLinkin kanssa.

Esimerkit HDMI CEC -tuotemerkeistä ovat omistajiensa omaisuutta.

Saat lisätietoja EasyLink-toiminnon käyttämisestä painamalla **Avainsanat** -painiketta ja etsimällä aiheen **EasyLink HDMI CEC**.

Laitteiden ohjaaminen

Käytä HDMI-liitettyä laitetta, johon on määritetty EasyLink-toiminto, valitsemalla laite tai sen toiminto TV-liitäntöjen luettelosta. Paina **SOURCES** -painiketta, valitse HDMI-liitäntään liitetty laite ja

paina **OK**-painiketta.

Kun laite on valittu, sitä voi ohjata television kaukosäätimellä. Painikkeet **HOME** ja **OPTIONS** ja jotkin muut television painikkeet, kuten **Ambilight**, eivät toimi muissa laitteissa.

Jos painiketta ei ole television kaukosäätimessä, voit valita painikkeen Asetukset-valikosta.

Paina **OPTIONS** -painiketta ja valitse valikkoriviltä **Säätimet**. Valitse kuvaruudussa haluamasi laitepainike ja paina **OK**-painiketta. Jotkut tietyt laitepainikkeet saattavat puuttua **Säätimet**-valikosta.

Vain EasyLink-kaukosäädintä tukevia laitteita voi ohjata television kaukosäätimellä.

EasyLink-asetukset

EasyLink-asetukset ovat televisiossa oletusarvoisesti käytössä.

EasyLink

Jos haluat poistaa EasyLink-toiminnon kokonaan käytöstä...

- 1 - Paina **Settings**-painiketta, valitse **Kaikki asetukset** ja paina **OK**-painiketta.
- 2 - Valitse **TV-asetukset** ja siirry valikkoon painamalla **Right** (oikea) -painiketta.
- 3 - Valitse **EasyLink**, paina **Right** (oikea) -painiketta ja valitse taas **EasyLink**.
- 4 - Valitse **Pois**.
- 5 - Sulje valikko painamalla **Left** (vasen) -painiketta, tarvittaessa toistuvasti.

EasyLink-kaukosäädin

Jos haluat, että laitteet ovat yhteydessä toisiinsa, mutta et halua säätää niitä television kaukosäätimellä, voit poistaa EasyLink-kaukosäätimen käytöstä erikseen.

Valitse EasyLink-asetusten valikossa **EasyLink-kaukosäädin** ja valitse **Pois**.

DVI-HDMI

Jos käytössäsi on yhä laite, jossa on vain DVI-liitäntä, voit kytkeä sen mihin tahansa HDMI-liitäntään DVI-HDMI-sovittimella.

Käytä DVI-HDMI-sovitinta, jos laitteessa on vain DVI-liitäntä. Käytä yhtä HDMI-liitäntää ja liitä ääni stereoäänikaapelilla (3,5 mm:n miniliittimet) television takaosan Audio In -liitäntään.

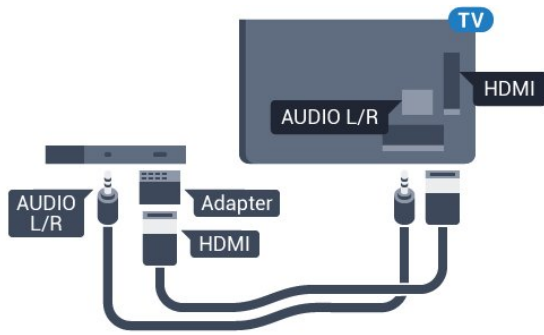

Kopiointisuojaus

DVI- ja HDMI-kaapelit tukevat HDCP:tä (High-bandwidth Digital Contents Protection). HDCP on kopiointisuojaussignaali, joka estää käyttäjä kopioimasta DVD- ja Blu-ray-levyjen sisältöä. Siihen viitataan myös lyhenteellä DRM (Digital Rights Management).

Y Pb Pr – komponentti

Y Pb Pr -komponenttividio on laadukas liitäntä.

YPbPr-liitäntää voidaan käyttää teräväpiirtolaatuisten (HD) TV-signaalien kanssa. Y:n ohessa Pb- ja Pr-signaalit tuovat vasemman- ja oikeanpuoleiset äänisignaalit.

Yhdistä YPbPr-liitäntöihin (vihreä, sininen, punainen) vastaavanväriset kaapelien liittimet. Käytä Audio L/R -kaapelia, jos laite tuottaa myös ääntä.

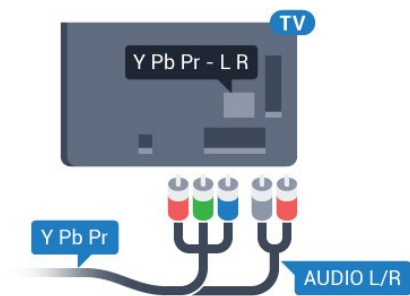

SCART

SCART on laadukas liitäntä.

SCART-yhteyttä voidaan käyttää CVBS- ja RGB-videosignaalien kanssa, mutta ei teräväpiirtolaatuisten (HD) TV-signaalien kanssa. SCART-liitäntä yhdistää video- ja äänisignaalit. SCART-liitäntä tukee myös NTSC-toistoa.

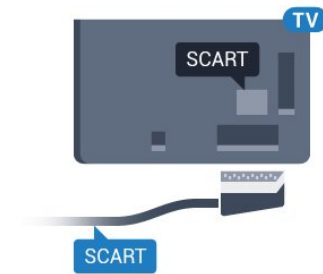

Äänilähtö - optinen

Äänilähtö - optinen on laadukas ääniliitäntä.

Tämän optisen liitännän kautta voidaan käyttää 5.1-kanavaääntä. Jos laitteistossa (yleensä kotiteatterijärjestelmässä) ei ole HDMI ARC -liitäntää, voit käyttää tätä liitäntää kotiteatterijärjestelmän Äänilähtö - optinen -liitännän kanssa. Äänilähtö - optinen -liitäntä lähettää äänen TV:stä kotiteatterijärjestelmään.

Voit määrittää äänilähdön signaalin tyypin vastaamaan kotiteatterijärjestelmäsi ääniominaisuuksia.

Lisätietoja saat painamalla **Avainsanat** -painiketta ja etsimällä aiheen **Äänilähtöasetukset**.

Jos ääni ei vastaa ruudulla näkyvää videokuvaa, voit synkronoida äänen ja videokuvan.

Lisätietoja saat painamalla **Avainsanat** -painiketta ja etsimällä aiheen **Äänen ja videokuvan synkronointi**.

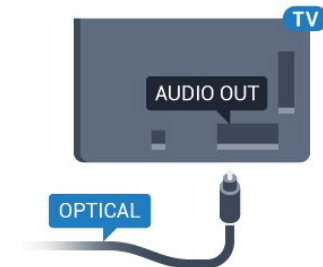

4.2

CI+ CA -moduuli ja Smart Card

CI+

Televiiossa on CI+ Conditional Access -moduulivalmius.

CI+-moduulin avulla voit katsoa ensiluokkaisia teräväpiirto-ohjelmia, kuten elokuvia ja urheiluohjelmia, joita alueesi digitaalitelevisio-operaattorit lähettävät. Operaattorit käyttävät ohjelmissa salausta, jonka esimaksettu CI+-moduuli purkaa.

Kun tilaat digitaalitelevisio-operaattoreilta maksullisia

ohjelmia, saat Ci+-moduulin (CA-moduulin) ja sen mukana Smart Card -kortin. Ohjelmat on kopiosuojattu tehokkaasti.

Saat lisätietoa käyttöehdoista ottamalla yhteyttä TV-operaattoriin.



Yksi Smart Card

Kun tilaat digitaalitelevisio-operaattoreilta maksullisia ohjelmia, saat Ci+-moduulin (CA-moduulin) ja sen mukana Smart Card -kortin.

Aseta Smart Card CA-moduuliin. Katso operaattorilta saamiasi ohjeita.

CA-moduulin asettaminen televisioon...

- 1 - Tarkista CA-moduulista oikea asetussuunta. Moduuli ja televisio voivat vahingoittua, jos moduuli asetetaan väärin.
- 2 - Katso television takaosaa ja pitele CA-moduulin etuosaa itseäsi kohti. Aseta CA-moduuli varovasti COMMON INTERFACE -aukkoon.
- 3 - Työnnä CA-moduuli niin pitkälle kuin se menee. Jätä se korttipaikkaan.

Kun kytket televisioon virran, CA-moduulin aktivoitumiseen saattaa kulua muutama minuutti. Kun CA-moduuli on asetettu televisioon ja tilausmaksu on maksettu (tilausmenettelyt voivat vaihdella), voit katsella CA-moduulin Smart Cardin tukemia salattuja kanavia.

Voit käyttää CA-moduulia ja Smart Cardia vain omassa televisiossasi. Jos poistat CA-moduulin, et enää voi katsella sen tukemia salattuja kanavia.

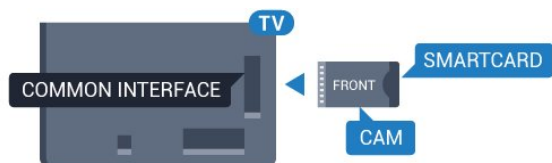

Salasanat tai PIN-koodit

Joihinkin CA-moduuleihin täytyy syöttää PIN-koodi kanavien katselua varten. Kun määrität CA-moduulille PIN-koodia, on suositeltavaa käyttää samaa koodia, jota käytät TV:n lukituksen avaamiseen.

CA-moduulin PIN-koodin määrittäminen...

- 1 - Paina **SOURCES** -painiketta.
- 2 - Napsauta sitä kanavatyyppejä, jonka kanssa käytät

CA-moduulia.

3 - Paina **OPTIONS** -painiketta ja valitse **Common Interface**.

4 - Valitse CA-moduulin TV-operaattori. Seuraavat näytöt koskevat TV-operaattoria. Etsi PIN-koodiasetus seuraamalla näytön ohjeita.

4.3

Vastaanotin – digisovitin

Kaapelivastaanotin

Liitä antenni digisovittimeen (digitaalivastaanottiin) ja televisioon kahdella antennikaapelilla.

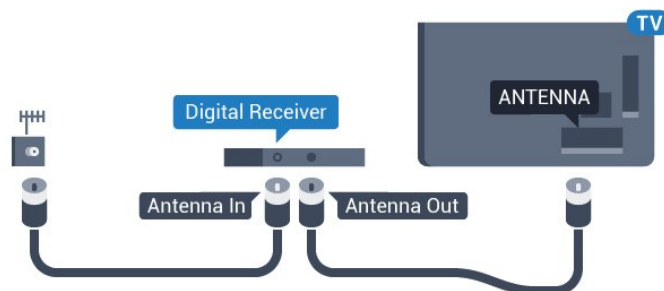

Liitä digisovitin televisioon HDMI-kaapelilla antenniliitäntöjen viereen.

Voit vaihtoehtoisesti käyttää SCART-kaapelia, jos digisovittimessa ei ole HDMI-liitäntää.

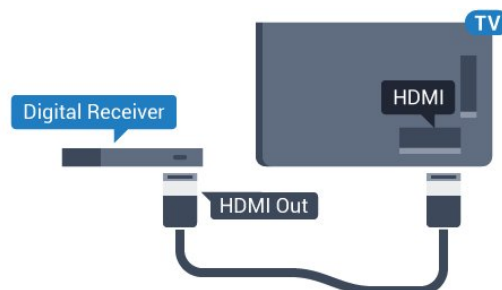

Sammutuksen ajastin

Poista automaattinen ajastin käytöstä, jos käytät ainoastaan digisovittimen kaukosäädintä. Tämä estää television virtaa katkeamasta automaattisesti 4 tunnin jälkeen, jos television kaukosäätimen painikkeita ei ole painettu sinä aikana.

Saat lisätietoja

painamalla **Ohjeessa** -värinä **Avainsanat** -värinä painiketta ja etsimällä aiheen **Sammutuksen ajastin**.

Satelliittiviritin

Liitä lautasantennikaapeli satelliittivastaanottimeen.

Liitä laite televisioon HDMI-kaapelilla antenniliitännän viereen.

Vaihtoehtoisesti voit käyttää SCART-kaapelia, jos laitteessa ei ole HDMI-liitännää.

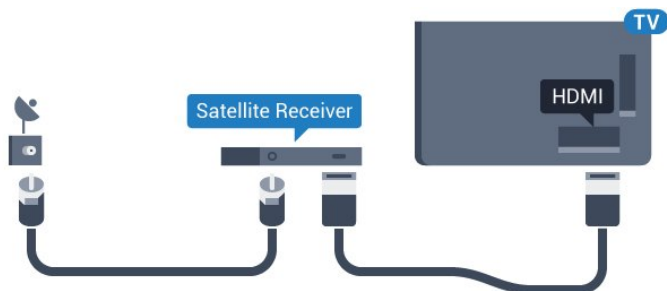

Sammutuksen ajastin

Poista automaattinen ajastin käytöstä, jos käytät ainoastaan digisovittimen kaukosäädintä. Tämä estää television virtaa katkeamasta automaattisesti 4 tunnin jälkeen, jos television kaukosäätimen painikkeita ei ole painettu sinä aikana.

Saat lisätietoja painamalla Ohjeessa **Avainsanat** -väripainiketta ja etsimällä aiheen **Sammutuksen ajastin**.

4.4

Kotiteatterijärjestelmä

HDMI ARC -liitännä

Liitä kotiteatterijärjestelmä televisioon HDMI-kaapelilla. Televisioon voi liittää Philips Soundbar-järjestelmän tai kotiteatterijärjestelmän, jossa on sisäänrakennettu soitin.

HDMI ARC

Jos kotiteatterijärjestelmässä on HDMI ARC -liitännä, voit liittää sen mihin tahansa television HDMI-liitännöistä. HDMI ARC -liitännää käyttämällä et tarvitse erillistä äänikaapelia. HDMI ARC -liitännä yhdistää molemmat signaalit. Television kaikkien HDMI-liitännöjen kautta on mahdollista lähettää ARC (Audio Return Channel) -signaalia. Kun kotiteatterijärjestelmä on liitetty, televisio voi lähettää ARC-signaalia ainoastaan tähän HDMI-liitännään.

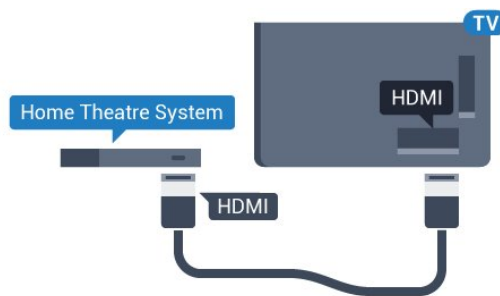

Äänen ja videokuvan synkronointi

Jos ääni ei vastaa kuvaa, ääntä voi viivyttää useimmissa soittimella varustetuissa kotiteattereissa, jotta ääni ja kuva vastaavat toisiaan.

Lisätietoja saat painamalla **Avainsanat** -väripainiketta ja etsimällä aiheen **Äänen ja videokuvan synkronointi**.

HDMI-liitännä

Liitä kotiteatterijärjestelmä televisioon HDMI-kaapelilla. Televisioon voi liittää Philips Soundbar-järjestelmän tai kotiteatterijärjestelmän, jossa on sisäänrakennettu soitin.

Jos kotiteatterijärjestelmässä ei ole HDMI-liitännää, käytä optista äänikaapelia (Toslink), jotta televisio-ohjelman ääni siirtyy kotiteatterijärjestelmään.

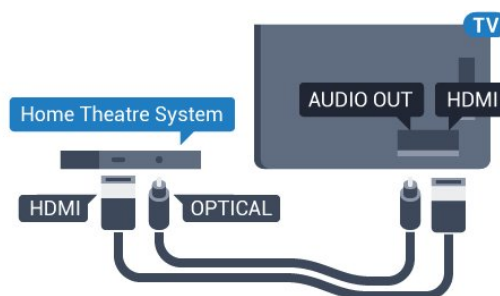

Äänen ja videokuvan synkronointi

Jos ääni ei vastaa kuvaa, ääntä voi viivyttää useimmissa soittimella varustetuissa kotiteattereissa, jotta ääni ja kuva vastaavat toisiaan.

Lisätietoja saat painamalla **Avainsanat** -väripainiketta ja etsimällä aiheen **Äänen ja videokuvan synkronointi**.



Äänilähdön asetukset

Äänilähtömuoto

Jos kotiteatterijärjestelmässä ei ole valmiuksia vastaanottaa monikanavaista ääntä, kuten Dolby Digital tai DTS®, valitse äänilähtömuodoksi Monikanava. Kotiteatterijärjestelmät, joissa on valmius vastaanottaa monikanavaista ääntä, pystyvät vastaanottamaan pakattua monikanavaista

äänisignaalia televisiokanavalta tai liitetystä soittimesta. Jos kotiteatterijärjestelmässä ei ole valmiuksia vastaanottaa monikanavaista ääntä, valitse Stereo.



Äänilähtömuodon asettaminen

- 1 - Paina -painiketta, valitse **Kaikki asetukset** ja paina **OK**-painiketta.
- 2 - Valitse **Ääni** ja siirry valikkoon painamalla  (oikea) -painiketta.
- 3 - Valitse **Lisäasetukset >** **Äänilähtömuoto** ja paina **OK**-painiketta.
- 4 - Valitse **Monikanava** tai **Stereo** ja paina sitten **OK**-painiketta.
- 5 - Sulje valikko painamalla  (vasen) -painiketta, tarvittaessa toistuvasti.

Äänilähdön tasoitus

Tasoita television ja kotiteatterijärjestelmän äänenvoimakkuutta (kuuluvuutta) Äänilähdön tasoitus -asetuksen avulla, kun vaihdat laitteesta toiseen. Äänenvoimakkuuden erot voivat johtua äänenkäsittelyn eroista.

Äänenvoimakkuuden erojen tasaaminen...

- 1 - Paina -painiketta, valitse **Kaikki asetukset** ja paina **OK**-painiketta.
- 2 - Valitse **Ääni** ja siirry valikkoon painamalla  (oikea) -painiketta.
- 3 - Valitse **Lisäasetukset >** **Äänilähdön tasoitus** ja paina **OK**-painiketta.
- 4 - Valitse **Enemmän**, **Keskitaso** tai **Väh.** ja paina sitten **OK**-painiketta.
- 5 - Jos äänenvoimakkuuden ero on suuri, valitse **Enemmän**. Jos äänenvoimakkuuden ero on pieni, valitse **Väh.**
- 6 - Sulje valikko painamalla  (vasen) -painiketta, tarvittaessa toistuvasti.

Äänilähdön tasoitus vaikuttaa sekä optisen äänilähdön signaaleihin että HDMI ARC -äänisignaaleihin.

Äänilähdön viive

Kun televisioon liitetään kotiteatterijärjestelmä, television kuva ja kotiteatterijärjestelmän ääni on tahdistettava.

Automaattinen äänen ja videokuvan synkronointi



Uusimmissa Philipsin kotiteatterijärjestelmissä äänen ja videokuvan synkronointi tapahtuu aina oikein ja automaattisesti.

Äänen synkronoinnin viive

Joidenkin kotiteatterijärjestelmien äänen

synkronoinnin viivettä on ehkä säädettävä, jotta ääni ja videokuva synkronoituvat. Suurena kotiteatterijärjestelmän viiveen arvoa, kunnes kuva ja ääni toimivat synkronoidusti. Viiveen arvo saattaa olla 180 ms. Lisätietoja saat kotiteatterijärjestelmän käyttöoppaasta. Kun kotiteatterijärjestelmän viiveen arvo on määritetty, television äänilähdön viive on poistettava käytöstä.

Äänilähdön viiveen poistaminen käytöstä



- 1 - Paina -painiketta, valitse **Kaikki asetukset** ja paina **OK**-painiketta.
- 2 - Valitse **Ääni** ja siirry valikkoon painamalla  (oikea) -painiketta.
- 3 - Valitse **Lisäasetukset >** **Äänilähdön viive** ja paina **OK**-painiketta.
- 4 - Valitse **Pois**.
- 5 - Sulje valikko painamalla  (vasen) -painiketta, tarvittaessa toistuvasti.

Äänilähdön poikkeama

Jos viiveen määrittäminen kotiteatterijärjestelmässä ei onnistu, voit määrittää television synkronoimaan äänen. Määritetty arvo kompensoi kotiteatterijärjestelmän televisiokuvan äänen käsittelyn vaatiman ajan. Poikkeama voidaan määrittää portaittain 5 ms:n välein. Enimmäisasetus on -60 ms.

Äänilähdön viiveen on oltava käytössä.

TV-äänien synkronointi...

- 1 - Paina -painiketta, valitse **Kaikki asetukset** ja paina **OK**-painiketta.
- 2 - Valitse **Ääni** ja siirry valikkoon painamalla  (oikea) -painiketta.
- 3 - Valitse **Lisäasetukset >** **Äänilähdön poikkeama** ja paina **OK**-painiketta.
- 4 - Määritä äänen poikkeama käyttämällä liukusäädintä ja paina **OK**-painiketta.
- 5 - Sulje valikko painamalla  (vasen) -painiketta, tarvittaessa toistuvasti.

Ongelmat kotiteatterijärjestelmän äänessä

Äänessä voimakasta kohinaa

Jos katsot videota laitteeseen liitetystä USB Flash -asemalta tai tietokoneelta, kotiteatterijärjestelmän äänessä voi olla häiriöitä. Häiriöitä kuuluu silloin, kun ääni- tai videotiedostossa on DTS-ääni, mutta kotiteatterijärjestelmässä ei ole valmiuksia vastaanottaa DTS-ääntä. Voit korjata tämän valitsemalla television **Äänilähtömuoto**-asetukseksi **Stereo**.

Valitse -painiketta painamalla **Kaikki asetukset >**

Ääni > Lisäasetukset > Äänilähtömuoto.

Ääntä ei kuulu

Jos television ääntä ei kuulu kotiteatterijärjestelmästä, tarkista, että HDMI-kaapeli on kytketty kotiteatterijärjestelmän HDMI ARC -liitäntään. Kaikki television HDMI-liitännät ovat HDMI ARC -liitäntöjä.

4.5

Blu-ray-soitin

Liitä Blu-ray-soitin televisioon High speed HDMI-kaapelilla.

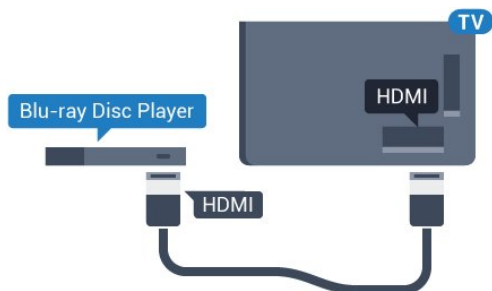

Jos Blu-ray-soittimessa on EasyLink HDMI CEC, voit käyttää soitinta television kaukosäätimellä.

Lisätietoja saat painamalla ohjeessa **Avainsanat** -väripainiketta ja etsimällä aiheen EasyLink HDMI CEC.

4.6

DVD-video

Liitä DVD-soitin televisioon HDMI-kaapelilla. Vaihtoehtoisesti voit käyttää SCART-kaapelia, jos laitteessa ei ole HDMI-liitäntää.

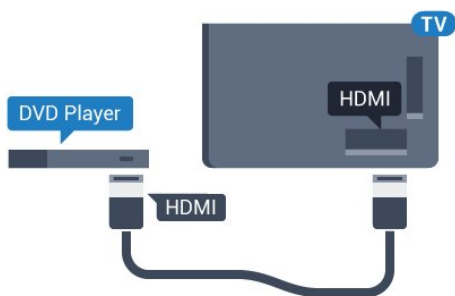

Jos DVD-soitin on liitetty HDMI-liitännän kautta ja siinä on EasyLink CEC, voit käyttää soitinta television kaukosäätimellä.

Saat lisätietoja EasyLink-toiminnosta painamalla **Avainsanat** -painiketta ja etsimällä aiheen EasyLink HDMI CEC.



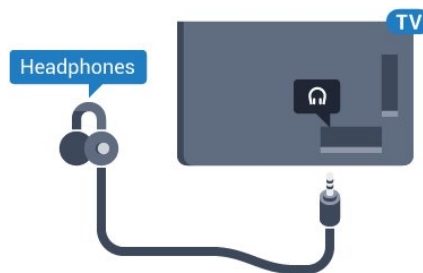

4.7

Kuulokkeet

Voit liittää kuulokkeet television takana olevaan  -liitäntään. Liitäntä on 3,5 mm:n miniliitäntä. Voit säätää kuulokkeiden äänenvoimakkuutta erikseen.



Äänenvoimakkuuden säätäminen...

- 1 - Paina -painiketta, valitse Kaikki asetukset ja paina OK-painiketta.
- 2 - Valitse Ääni ja siirry valikkoon painamalla  (oikea) -painiketta.
- 3 - Valitse Kuulokevoimakkuus ja paina OK-painiketta.
- 4 - Suurena tai pienennä arvoa painamalla nuolipainikkeita  (ylös) tai  (alas).
- 5 - Sulje valikko painamalla  (vasen) -painiketta, tarvittaessa toistuvasti.

4.8

Pelikonsolit

HDMI

Pelikokemuksesi on mahdollisimman laadukas, kun liität pelikonsolin televisioon High speed HDMI-kaapelilla.

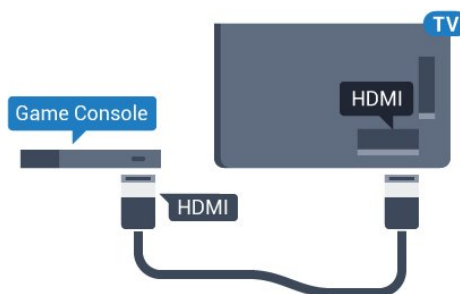

YPbPr

Liitä pelikonsoli televisioon komponenttvideokaapelilla (Y Pb Pr) ja Audio L/R -äänikaapelilla.

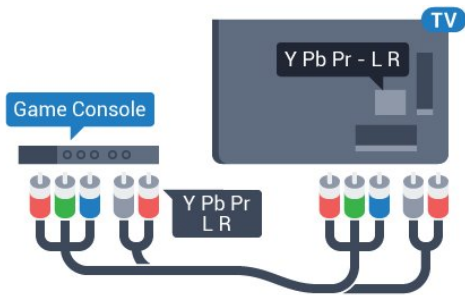

Video-Audio LR / Scart

Liitä pelikonsoli televisioon komposiittikaapelilla (CVBS) ja Audio L/R -äänikaapelilla.

Jos pelikonsolissa on ainoastaan Video (CVBS)- ja Audio L/R -lähtö, liitä laite Video Audio L/R-SCART -sovittimen (myydään erikseen) avulla SCART-liitäntään.

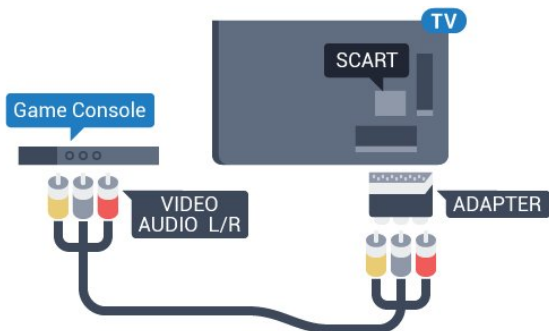

4.9

Peliohjain

Peliohjaimen liittäminen

Jos pelaat televisiossa verkkopelejä, voit liittää siihen erilaisia langattomia peliohjaimia. Liitettyäsi ohjaimen voit käyttää sitä saman tien.

Peliohjaimen liittäminen...

- 1 - Kytke pieni nanovastaanotin jompaankumpaan television sivussa olevista USB-liitäntöistä. Langaton nanovastaanotin toimitetaan peliohjaimen mukana.
- 2 - Ohjainta voi käyttää, kun sen virta on kytketty.

Voit kytkeä toisen peliohjaimen toiseen television sivussa olevaan USB-liitäntään.

Yhteensopivat peliohjaimet

Jotkin langattomat peliohjaimet on testattu ja todettu yhteensopiviksi tämän television kanssa. Muut ohjaimet eivät välttämättä ole täysin yhteensopivia.

Yhteensopivat peliohjaimet...

- Logitech F710
- Logitech F510
- Xbox 360 Wireless Controller for Windows
- Speedlink Strike FX Wireless Gamepad

Häiriöt

Muiden langattomien laitteiden aiheuttamien mahdollisten häiriöiden poistaminen...

- Käytä USB-jatkojohtoa ja siirrä nanovastaanotin noin metrin päähän televisiosta.
- Voit vaihtoehtoisesti liittää televisioon USB-keskittimen, jossa on virtalähde, ja liittää nanovastaanottimet siihen.

4.10

USB-kiintolevy

Vaatimukset

Jos liität televisioon USB-kiintolevyn, voit keskeyttää tai tallentaa televisiolähetystä. Lähetystä on oltava digitaalinen (esimerkiksi DVB).

Keskeyttäminen

Lähetystä keskeyttämistä varten televisioon on liitettävä USB 2.0 -yhteensopiva kiintolevy, jossa on vähintään 4 Gt levytilaa.

Tallentaminen

Lähetystä keskeyttämiseen ja tallentamiseen tarvitaan vähintään 250 Gt levytilaa. Jos haluat tallentaa lähetystä TV-oppaan kautta internetistä, televisiossasi täytyy olla asennettuna internetyhteys ennen USB-kiintolevyn asentamista.

Lisätietoja USB-kiintolevyn asentamisesta saat painamalla **Avainsanat** -väripainiketta ja etsimällä aiheen **USB-kiintolevy, asentaminen**.

Asennus

Sinun täytyy liittää ja alustaa USB-kiintolevy, ennen kuin voit keskeyttää tai tallentaa TV-lähetystä. Alustaminen poistaa kaikki tiedostot USB-kiintolevyltä.

- 1 - Liitä USB-kiintolevy johonkin television USB

-porttiin. Älä liitä muita USB-laitteita toiseen USB-porttiin alustamisen aikana.

2 - Käynnistä USB-kiintolevy ja televisio.

3 - Kun televisiossa on valittu digitaalinen televisiokanava, paina **II** (keskeytä) -painiketta.

Toiminto aloittaa alustamisen.

Noudata ruudulle tulevia ohjeita.

Kun USB-kiintolevy on alustettu, jätä se paikoilleen.

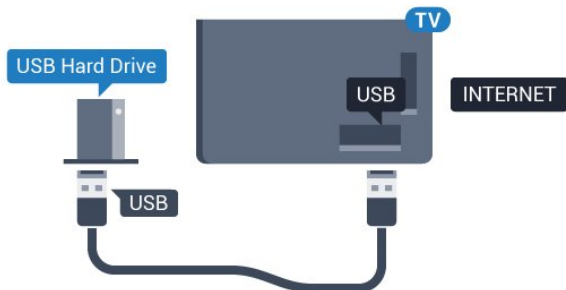

Varoitus

USB-kiintolevy on alustettu tätä televisiota varten, eikä sitä voi katsoa muilla televisioilla tai tietokoneilla. Älä kopioi tai muuta USB-kiintolevyllä olevia tallennetiedostoja millään tietokoneohjelmalla. Se vaurioittaa tallennetta. Kun alustat toisen USB-kiintolevyn, aiemman sisältö menetetään. Televisioon asennettu USB-kiintolevy on alustettava uudelleen tietokonekäyttöä varten.

4.11

USB-näppäimistö

Liitä

Voit kirjoittaa tekstiä televisioosi liittämällä (USB-HID-yhteensopivan) USB-näppäimistön televisioon.

Voit liittää näppäimistön ja hiiren televisioon. Käytä liittämiseen television USB-liitäntää.



Näppäimistön asentaminen ja asetusten määrittäminen

Asenna USB-näppäimistö käynnistämällä televisio ja liittämällä USB-näppäimistö johonkin television USB-liitännöistä. Voit valita näppäimistöasettelun ja kokeilla sitä, kun televisio havaitsee näppäimistön

ensimmäisen kerran. Jos valitset ensin kyrillisen tai kreikkalaisen näppäimistöasettelun, voit valita toissijaiseksi latinalaisen näppäimistöasettelun.

Valitun näppäimistöasettelun vaihtaminen...

1 - Paina **⚙**-painiketta, valitse **Kaikki asetukset** ja paina **OK**-painiketta.

2 - Valitse **Yleisasetukset** ja siirry valikkoon painamalla **▶** (oikea) -painiketta.

3 - Aloita näppäimistön asetusten määrittäminen valitsemalla **USB-näppäimistön asetukset** ja painamalla **OK**-painiketta.

Erikoisnäppäimet

Tekstinsyöttönäppäimet

- Enter-näppäin = OK
- Askelpalautin = poista kohdistinta edeltävä merkki
- Nuolinäppäimet = siirry tekstikentässä
- Jos olet valinnut toissijaisen näppäimistöasettelun ja haluat siirtyä asetelusta toiseen, paina samanaikaisesti **Ctrl**- ja **välinäppäintä**.

Smart TV -sovellusten ja internetsivujen näppäimet

- Sarkain ja vaihto + sarkain = seuraava ja edellinen
- Home = siirry sivun alkuun
- End = siirry sivun loppuun
- Page Up = siirry yksi sivu ylöspäin
- Page Down = siirry yksi sivu alaspäin
- + = lähennä
- - = loitonna
- * = sovita verkkosivu ruudun leveyteen

4.12

USB Flash -asema

Voit katsella valokuvia tai toistaa musiikkia tai videokuvaa liitetyltä USB Flash -asemalta.

Kytke televisioon virta ja liitä USB Flash -asema television USB-liitäntään.



Televisio havaitsee USB Flash -aseman ja avaa ruutuun luettelon sen sisällöstä.

Jos sisällysluettelo ei tule näkyviin automaattisesti, paina **SOURCES** -painiketta ja valitse **USB**.

Lopeta USB-flash-aseman sisällön katselu painamalla **TV EXIT** -painiketta tai valitsemalla toinen toiminto.

Voit poistaa USB Flash -aseman käytöstä irrottamalla sen milloin tahansa.

Ultra HD, USB

Voit katsella Ultra HD -valokuvia USB-laitteesta tai flash-muistilaitteesta. Jos valokuvan tarkkuus on suurempi, TV laskee tarkkuuden Ultra HD -tasoon.

4.13

Kamera

Voit katsoa digitaalikameralle tallennettuja kuvia liittämällä kameran suoraan televisioon.

Liitä kamera television **USB**-liitäntään. Käynnistä kamera, kun olet liittänyt sen.

Jos sisällysluettelo ei tule näkyviin automaattisesti, paina **SOURCES** -painiketta ja valitse **USB**. Kamera on ehkä määritettävä siirtämään sisältönsä PTP (Picture Transfer Protocol) -protokollalla. Lisätietoja on digitaalikameran käyttöoppaassa.

Ultra HD, USB

Voit katsella Ultra HD -valokuvia USB-laitteesta tai flash-muistilaitteesta. Jos valokuvan tarkkuus on suurempi, TV laskee tarkkuuden Ultra HD -tasoon. Ultra HD -videotoisto ei onnistu USB-liitännöistä.

4.14

Videokamera

HDMI

Saat parhaimman mahdollisimman kuvanlaadun, kun liität videokameran TV:n liitäntään HDMI-kaapelilla.

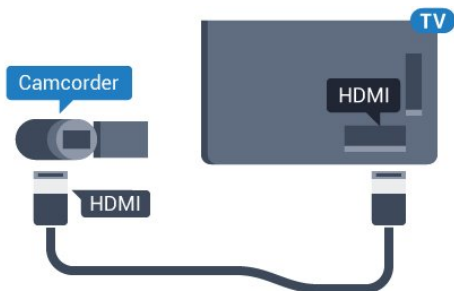

Video-Audio LR / Scart

Voit liittää videokameran käyttämällä HDMI-, YPbPr- tai SCART-liitäntää. Jos videokamerassa on ainoastaan Video (CVBS)- ja Audio L/R -lähtö, liitä laite Video Audio L/R-SCART -sovittimen (myydään erikseen) avulla SCART-liitäntään.

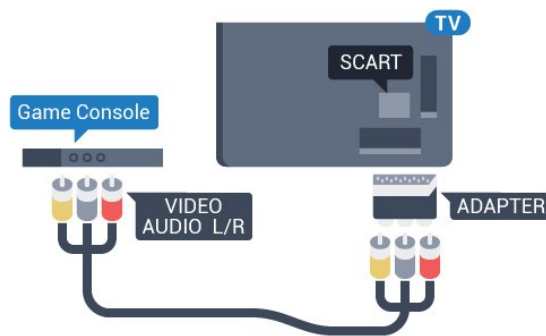

4.15

Tietokone

Liitä

Voit liittää tietokoneen televisioon ja käyttää television ruutua tietokonenäyttönä.

HDMI-liitäntä

Liitä tietokone televisioon HDMI-kaapelilla.

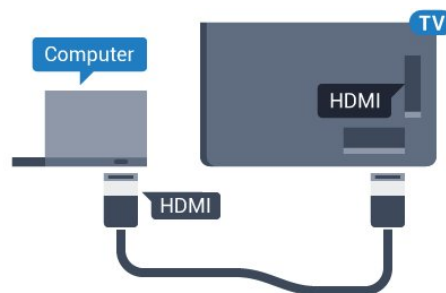

DVI-HDMI-liitäntä

Voit vaihtoehtoisesti liittää tietokoneen television takaosan HDMI-liitäntään DVI-HDMI-sovittimen (myydään erikseen) avulla ja liittää Audio L/R -kaapelin (3,5 mm:n miniliitin) AUDIO IN L/R -liitäntään.

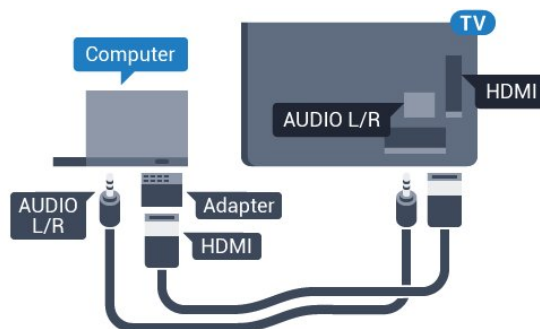



Asetukset

Jos tietokoneesi on lisätty Lähde-valikkoon (liitântäluettelo) tietokonetyyppisenä laitteena, televisiossa on automaattisesti parhaat tietokoneasetukset.

Jos käytät tietokonetta elokuvien katsomiseen tai pelaamiseen, voit palauttaa television asetukset vastaamaan television katselua tai pelaamista.

Optimaalisten asetusten määrittäminen televisioon manuaalisesti...

- 1 - Paina -painiketta, valitse **Kaikki asetukset** ja paina **OK**-painiketta.
- 2 - Valitse **Kuva** ja siirry valikkoon painamalla  (oikea) -painiketta.
- 3 - Valitse **Lisäasetukset >** **Peli tai tietokone** ja paina **OK**-painiketta.
- 4 - Valitse **Peli** (jos aiot pelata) tai **Tietokone** (jos aiot katsoa elokuvaa).
- 5 - Sulje valikko painamalla  (vasen) -painiketta, tarvittaessa toistuvasti.

Kun lopetat pelaamisen, muista asettaa **Peli tai tietokone** -asetukseksi **Pois**.



Käynnistys ja sammutus

Käynnistys tai valmiustila

Ennen kuin käynnistät TV:n, varmista, että olet liittännyt verkkovirtajohdon TV:n takana olevaan **POWER**-liitäntään.

Jos haluat siirtää TV:n valmiustilaan, kun merkkivalo ei pala, paina TV:n takana olevaa pientä sauvaohjainpainiketta. Merkkivalo syttyy.



Kun televisio on valmiustilassa, käynnistä televisio painamalla kaukosäätimen  -painiketta. Vaihtoehtoisesti voit painaa  **HOME** -painiketta.

Valmiustilaan palaaminen

Siirrä televisio valmiustilaan painamalla kaukosäätimen  -painiketta.





Katkaise televisiosta virta kokonaan irrottamalla virtapistoke pistorasiasta.

Irrota virtajohto aina vetämällä pistokkeesta, ei johdosta. Varmista, että virtajohdon pistoke on helposti irrotettavissa ja pistorasia on kätevässä paikassa.

Philips-logon kirkkaus

Voit poistaa television etuosassa näkyvän Philipsin logon käytöstä tai säätää sen kirkkautta.

Säätäminen tai poistaminen käytöstä

- 1 - Paina  -painiketta, valitse **Kaikki asetukset** ja paina **OK**-painiketta.
- 2 - Valitse **Yleisasetukset** ja siirry valikkoon painamalla  (oikea) -painiketta.
- 3 - Valitse **Philips-logon kirkkaus** ja siirry valikkoon painamalla  (oikea) -painiketta.
- 4 - Määritä logon kirkkaus valitsemalla **Minimi**, **Keskitaso**, **Maksimi** tai **Pois** ja paina sitten **OK**-painiketta.
- 5 - Sulje valikko painamalla  (vasen) -painiketta, tarvittaessa toistuvasti.



Television painikkeet

Jos kaukosäädin katoaa tai sen paristot ehtyvät, voit yhä käyttää joitakin television perustoimintoja.

Perusvalikon avaaminen...

- 1 - Kun TV:n virta on kytketty, tuo perusvalikko näkyviin painamalla TV:n takana olevaa sauvaohjainpainiketta.
- 2 - Valitse **Äänenvoimakkuus**, **Kanava** tai **Lähteet** painamalla vasenta tai oikeaa nuolipainiketta.
- 3 - Säädä äänenvoimakkuutta tai viritä seuraava tai edellinen kanava painamalla ylä- tai alanuolipainiketta. Siirry lähdeluettelossa eteen- tai taaksepäin (viritinvalinta mukaan lukien) painamalla ylä- tai alanuolipainiketta. Tuo kamera näkyviin painamalla sauvaohjainpainiketta.
- 4 - Valikko sulkeutuu automaattisesti.





Siirry valmiustilaan valitsemalla  ja painamalla sauvaohjainpainiketta.



Uniajastin

Uniajastin-toiminnolla voit asettaa television siirtymään valmiustilaan automaattisesti määrittämäsi ajan kuluttua.

Uniajastimen asettaminen...

- 1 - Paina  -painiketta, valitse **Kaikki asetukset** ja paina **OK**-painiketta.
- 2 - Valitse **Yleisasetukset** ja siirry valikkoon painamalla  (oikea) -painiketta.
- 3 - Valitse **Uniajastin** ja paina  (oikea) -painiketta. Voit säätää aikaa liukusäätimellä enintään 180 minuuttiin 5 minuutin välein. Jos asetukseksi määritetään 0 minuuttia, uniajastin poistuu käytöstä. Voit halutessasi katkaista televisiosta virran aikaisemmin tai määrittää uuden ajan ajastetun ajan kuluessa.
- 4 - Sulje valikko painamalla  (vasen) -painiketta,

tarvittaessa toistuvasti.

5.5

Sammutuksen ajastin

Jos TV vastaanottaa TV-signaalia, mutta et paina mitään kaukosäätimen painiketta neljään tuntiin, TV sammuu automaattisesti energian säästämiseksi. TV sammuu automaattisesti myös, jos se ei vastaanota TV-signaalia eikä kaukosäätimellä annettuja komentoja 10 minuuttiin.



Jos käytät televisiota tietokoneen näyttönä tai katselet televisiota digitaalivastaanottimella (digisovittimella) käyttämättä television kaukosäädintä, poista automaattinen virrankatkaisu käytöstä.

Sammutuksen ajastimen poistaminen käytöstä

1 - Paina -painiketta, valitse **Kaikki asetukset** ja paina **OK**-painiketta.

2 - Valitse **Yleisasetukset** ja siirry valikkoon painamalla  (oikea) -painiketta.

3 - Valitse **Sammutuksen ajastin** ja paina **OK** -painiketta.

4 - Suurena tai pienennä arvoa painamalla nuolipainikkeita  (ylös) tai  (alas). Arvo **0** poistaa automaattisen sammutuksen käytöstä.

5 - Sulje valikko painamalla  (vasen) -painiketta, tarvittaessa toistuvasti.

Lisätietoja ympäristöystävällisistä televisioasetuksista saat painamalla  **Avainsanat** -väripainiketta ja etsimällä aiheen **Eco-asetukset**.

Kaukosäädin

Painikkeet

Päältä ladattava

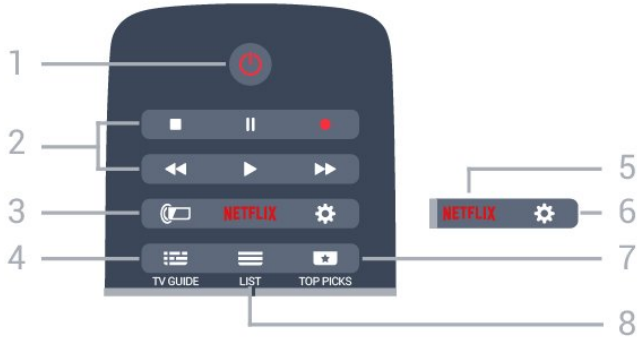

1 - Valmiustila / Pälle

Television virran kytkeminen tai valmiustilaan siirtäminen.

2 - Toisto ja tallennus

- Toista : toiston aloittaminen
- Keskeytä : toiston keskeyttäminen
- Pysäytä : toiston pysäyttäminen
- Pikakelaus taaksepäin : siirtyminen taaksepäin
- Pikakelaus eteenpäin : siirtyminen eteenpäin
- Tallennus : tallennuksen aloittaminen

3 - Ambilight

Ambilight-tyylin valitseminen.

4 - TV GUIDE

TV-oppaan avaaminen ja sulkeminen.

5 - NETFLIX

NETFLIX-valikon avaaminen.

6 - Asetukset

Asetukset-valikon avaaminen.

7 - TOP PICKS

Suosituksset suosikkitelevisio-ohjelmistasi, uusimmista elokuvista ja useimmin katsomistasi verkkotelevisiokanavista.

8 - LIST

Kanavaluettelon avaaminen tai sulkeminen.



1 -

Television valikkojen avaaminen.

2 - SOURCES

Lähteet-valikon avaaminen.

3 - Väripainikkeet

Asetusten suoravalinta. Sininen painike avaa ohjeen.

4 - INFO

Ohjelman Info-näytön avaaminen tai sulkeminen.

5 - BACK

Palaaminen edelliselle valitulle kanavalle.

Valikon sulkeminen tallentamatta asetusta.

Palaaminen edelliselle sovellus-/internet-sivulle.

6 - TV - EXIT

Palaaminen television katseluun. Vuorovaikutteisesta TV-sovelluksesta poistuminen.

7 - OPTIONS

Asetusvalikon avaaminen tai sulkeminen.

8 - OK-painike

Valinnan tai asetuksen vahvistaminen.

9 - Nuoli-/selauspainikkeet

Selaaminen ylös, alas, vasemmalle tai oikealle.

10 - HOME

Aloitussivun avaaminen.

Pohjassa

Keskikohta

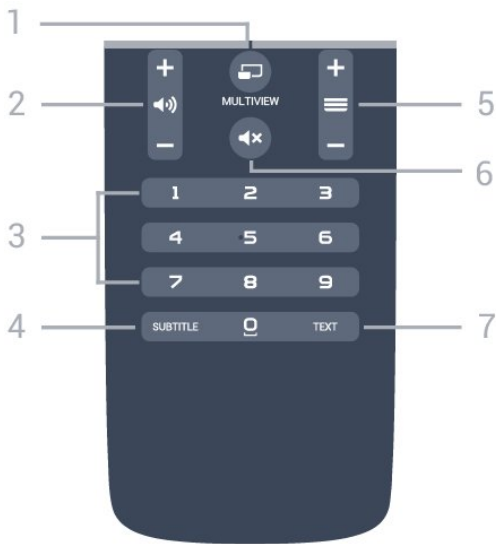

1 – MULTIVIEW

Toisen pienen kuvaruudun avaaminen.

2 – Äänenvoimakkuus

Äänenvoimakkuuden säätäminen.

3 – Numeropainikkeet

Kanavan valitseminen suoraan.

4 – SUBTITLE

Tekstityksen käynnistäminen, sen poistaminen käytöstä ja sen käynnistäminen, kun ääni on mykistetty.

5 – Kanava

Siirtyminen edellisen tai seuraavan kanavaluettelon kanavaan. Siirtyminen edelliselle tai seuraavalle teksti-TV-sivulle. Siirtyminen edelliseen tai seuraavaan levyyn kohtaukseen.

6 – Mykistys

Äänen mykistäminen tai mykistetyksen poistaminen.

7 – TEXT

Teksti-TV:n avaaminen tai sulkeminen.

6.2

Näppäimistö

Yleiskuvaus

Qwerty ja Azerty

Qwerty/Azerty-näppäimistön yleiskuvaus.*

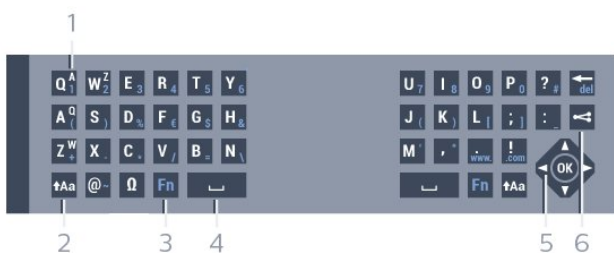

1 – Azerty-merkki

Merkkipaikka, kun näppäimistöasetteluksi on määritetty Azerty.

2 – Vaihto

Isojen kirjainten kirjoittaminen.

3 – Erikoismerkit

Erikoismerkkejä ja symboleja sisältävän näyttönäppäimistön avaaminen.

4 – Fn-painike

Numeron tai välimerkin kirjoittaminen.

5 – Välinäppäin

6 – Selaus ja OK

7 – Jaa tämä

Katsomasi sisällön internet-jako.

* Kaukosäätimessä on Qwerty-/Azerty- tai Qwerty-/kyrillinen näppäimistö alueen mukaan.

Qwerty ja kyrillinen

Qwerty-näppäimistön / kyrillisen näppäimistön yleiskuvaus.*

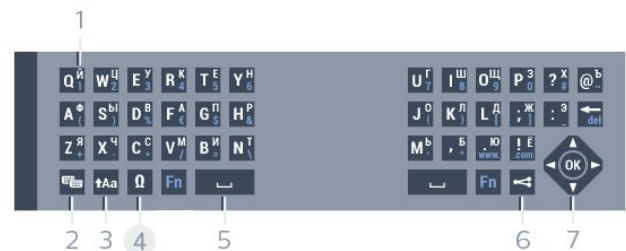

1 – Kyrilliset merkit

Merkit, jotka ovat käytettävissä, jos näppäimistön asetteluksi on valittu kyrillinen.

2 – Kyrillisen näppäimistön valinta

Siirtyminen kyrilliseen näppäimistöön tai takaisin Qwerty-näppäimistöön.

3 – Vaihto

Isojen kirjainten kirjoittaminen.

4 – Erikoismerkit

Erikoismerkkejä ja symboleja sisältävän näyttönäppäimistön avaaminen.

5 – Fn-painike

Numeron tai välimerkin kirjoittaminen.

6 – Välinäppäin

7 – Jaa tämä

Katsomasi sisällön internet-jako.

8 – Selaus ja OK

* Kaukosäätimessä on qwerty-/azerty- tai qwerty-/kyrillinen näppäimistö alueen mukaan.

Tekstin kirjoittaminen

Jos kaukosäätimen takana on näppäimistö, voit kirjoittaa tekstiä ruudun tekstikenttiin. Aktivoi näppäimistön painikkeet kääntämällä näppäimistö osoittamaan ylöspäin. Pitele kaukosäädintä kaksin käsin ja kirjoita peukaloilla.

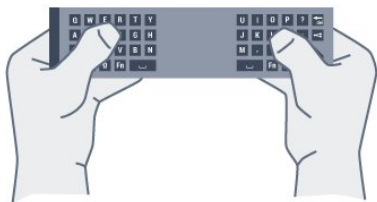

Tekstin kirjoittaminen

Voit kirjoittaa tekstiä ruudun tekstikenttään valitsemalla tekstikentän ja aloittamalla kirjoittamisen. Vahvista teksti **OK**-painikkeella.

Pienet ja isot kirjaimet

Voit kirjoittaa ison kirjaimen painamalla **↑Aa** (vaihto) -näppäintä juuri ennen kirjaimen kirjoittamista. Voit kirjoittaa useita isoja kirjaimia peräkkäin pitämällä **↑Aa**-näppäintä painettuna kirjoittamisen aikana. Voit kirjoittaa pelkillä isoilla kirjaimilla pitämällä **↑Aa** -näppäintä painettuna 2 sekunnin ajan, jolloin näppäimistö siirtyy isojen kirjainten tilaan. Pois isojen kirjainten tilasta pääset painamalla **↑Aa** -näppäintä uudelleen. Jos mitään näppäintä ei paineta 20 sekuntiin, isojen kirjainten tila kytkeytyy automaattisesti pois käytöstä. Voit siirtyä pois isojen kirjainten tilasta myös painamalla mitä tahansa muuta tilapainiketta, kuten **Fn**- tai **☒**-painiketta.

Numerot ja välimerkit

Voit kirjoittaa numeron tai välimerkin painamalla **Fn** -näppäintä juuri ennen haluamasi numeron tai välimerkin kirjoittamista. **Fn**-tilan voi myös ottaa pysyvästi käyttöön tai pois käytöstä samalla tavalla kuin isojen kirjainten tilan.

Internet

Voit käyttää **Fn**-näppäintä myös **www.**- tai **.com** -päätteiden kirjoittamiseen.

Erikoismerkit ja symbolit

Kaukosäätimen näppäimistössä ei ole suoraan erikoismerkkejä ja symboleita. Voit kirjoittaa näitä merkkejä näyttönäppäimistöllä.

Voit avata näyttönäppäimistön painamalla **☒** -näppäintä. Voit etsiä haluamasi merkin näyttönäppäimistöllä. Vaihda näppäimistöasettelu tilaan, jossa näet väripainikkeet. Kirjoita merkki painamalla **OK**-painiketta. Näyttönäppäimistö häviää, kun painat jotakin kaukosäätimen näppäimistön merkkiä.

Qwerty-/Azerty-näppäimistö ja kyrillinen näppäimistö

Kaukosäätimen näppäimistön oletusasetteluna on Qwerty.

Azerty-näppäimistö

Jos asut tietyllä alueella, kaukosäätimen näppäimistöasetuksena saattaa olla Azerty. Azerty-merkit näkyvät kunkin näppäimen oikeassa yläkulmassa.

Näppäimistöasettelun vaihtaminen azertyksi...

- 1 - Paina **⚙️**-painiketta, valitse **Kaikki asetukset** ja paina **OK**-painiketta.
- 2 - Valitse **Yleisasetukset** ja siirry valikkoon painamalla **▶** (oikea) -painiketta.
- 3 - Valitse **Kaukosäätimen näppäimistö** ja paina **OK**-painiketta.
- 4 - Valitse **AZERTY** tai **QWERTY** ja paina **OK**-painiketta.
- 5 - Sulje valikko painamalla **◀** (vasen) -painiketta, tarvittaessa toistuvasti.

Kyrillinen näppäimistö

Jos asut tietyllä alueella, kaukosäätimen näppäimistöasetteluna saattavat olla kyrilliset merkit. Kyrilliset merkit näkyvät kunkin näppäimen oikeassa yläkulmassa.

Kyrillisillä kirjaimilla kirjoittaminen...

- 1 - Paina kaukosäätimen **🇷🇺**-painiketta.
- 2 - Voit palata qwerty-asetteluun painamalla **🇺🇸** -painiketta uudelleen.

6.3

Liittäminen televisioon

Pariliitos

Tämä kaukosäädin käyttää radiotaajuutta komentojen lähettämiseen. Toisin kuin infrapunaa käyttävällä kaukosäätimellä, tällä kaukosäätimellä voit lähettää komentoja osoittamatta televisiota.



Television ja kaukosäätimen on oltava yhdistetty pariliitoksella, jotta kaukosäädin voi olla yhteydessä televisioon. Kun pariliitos on tehty, kaukosäädintä ei voi käyttää toisen television säätämiseen.

Television ensiasennusvaiheessa televisio kehotti sinua painamaan OK-painiketta, jolloin pariliitos muodostui. Kun sammutat television, pariliitos tallentuu. Voit liittää jopa viisi kaukosäädintä tähän televisioon.

Pariliitos



Voit liittää toisen kaukosäätimen tähän televisioon.

Kaukosäätimen pariliitoksen muodostamismenetelmä vaihtelee sen mukaan, onko kaukosäädin jo liitetty toiseen televisioon vai ei.

- **Kaukosäädin on liitetty toisen television pariaksi**
Muodosta pariliitos pitämällä kaukosäädintä Philips-logon lähellä (noin 10 cm:n etäisyydellä) ja painamalla punaista -painiketta ja sinistä -painiketta samanaikaisesti. Näkyviin tulee viesti, jos pariliitos onnistuu.

- **Kaukosäädintä ei ole vielä liitetty pariaksi**
Muodosta pariliitos pitämällä kaukosäädintä Philips-logon lähellä (noin 10 cm:n etäisyydellä) ja painamalla OK-painiketta. Näkyviin tulee viesti, jos pariliitos onnistuu.

Uusi televisio

Voit yhdistää toiseen televisioon liitetyn kaukosäätimen uuteen televisioon pitämällä kaukosäädintä Philips-logon lähellä (noin 10 cm:n etäisyydellä) ja painamalla punaista -painiketta ja sinistä -painiketta samanaikaisesti.

Näkyviin tulee viesti, jos pariliitos onnistuu.

6.4

Infrapunatunnistin

Television kaukosäädin käyttää radiotaajuutta, kun se lähettää komentoja televisiolle. Radiotaajuuden ansiosta sinun ei tarvitse osoittaa kaukosäädintä televisiota kohti.

Television voi vastaanottaa komentoja myös kaukosäätimestä, joka käyttää infrapunaa komentojen lähettämiseen. Jos käytät sellaista kaukosäädintä,

osoita kaukosäätimellä aina kohti television etuosassa sijaitsevaa infrapunatunnistinta.



6.5

Akut

Jos televisio ei vastaa kaukosäätimen painikkeen painallukseen, paristot voivat olla tyhjt.

Kun haluat vaihtaa paristot, avaa kaukosäätimen sivussa oleva paristolokero.

- 1 - Liu'uta paristolokeron kantta nuolen osoittamaan suuntaan.
- 2 - Vaihda vanhojen paristojen tilalle kaksi uutta 1.5V:n AAA-R03 -paristoa. Varmista, että paristojen plus- ja miinusnavat ovat oikeilla puolilla.
- 3 - Aseta paristolokeron kansi paikalleen ja liu'uta sitä taaksepäin, kunnes se napsahtaa.

Poista paristot kaukosäätimestä, jos se on käyttämättä pitkään.

Hävitä vanhat paristot niiden hävittämistä koskevien säädösten mukaisesti.

Saat lisätietoja painamalla  Avainsanat -painiketta ja etsimällä aiheen Käytön lopettaminen.

6.6

Puhdistaminen

Kaukosäätimessä on naarmuuntumaton pinnoite.

Puhdista kaukosäädin pehmeällä, kostealla liinalla.

Älä käytä alkoholia, kemikaaleja tai kodin yleispuhdistusaineita kaukosäätimen puhdistamiseen.

Aloitus- ja TV-valikko

Aloitusvalikon avaaminen

Aloitusvalikon tiedot

Pääset hyödyntämään Androidia TV:tä parhaalla mahdollisella tavalla yhdistämällä television internetiin.

Aloitusvalikko on Android-älypuhelimien tai -tablettilaitteen tapaan television keskipiste. Aloitusvalikossa voit käynnistää minkä tahansa sovelluksen, vaihtaa TV-kanavaa, vuokrata elokuvan, avata nettisivun tai valita televisioon yhdistetyn laitteen. Aloitusvalikon sisältö saattaa vaihdella TV:n asetusten ja maan mukaan.

Kun et ole yhteydessä internetiin, voit käyttää televisiota **TV-valikon** kautta.

Aloitusvalikko on järjestetty riveihin.

Ensimmäisessä rivissä on ehdotettu suosittuja videoita, musiikkivideoita tai internetosumia. Voit ottaa käyttöön katselemissi ohjelmiin perustuvat ehdotukset muuttamalla yksityisyysasetuksia Käyttöehdoissa.

Philipsin valikoima

Tässä rivissä on sovellusehdotuksia.

Sovellukset

Sovellusrivistä löytyvät kaikki television mukana tulevat sovellukset ja Google Play -kaupasta lataamasi sovellukset. Tässä rivissä ovat myös TV-sovellukset, kuten **Katso TV:tä**, **Lähteet**, **Media** ja muut. Viimeksi käyttämäsi sovellukset ovat rivin alussa.

Pelit

Tästä voit käynnistää pelin TV:ssä. Lataamasi pelit näkyvät tällä rivillä.

Lähteet

Tästä voit valita TV: tulon. Kaikki valittavissa olevat tulot löytyvät **Lähteet**-valikosta, jonka voi avata painamalla -painiketta.

Asetukset

Tästä pääset muokkaamaan joitakin asetuksia. Kaikki asetukset löytyvät painamalla  **SETTINGS** ja valitsemalla **Kaikki asetukset**. Ohje-osion voi avata myös täältä.

Aloitusvalikon avaaminen

Avaa aloitusvalikko ja valikon kohde.

1 - Paina  HOME -painiketta.

2 - Avaa tai käynnistä kohde valitsemalla se ja painamalla **OK** -painiketta.

3 - Sulje kotivalikko käynnistämättä mitään valitsemalla  **BACK**.

Kanavat



8.1

Kanavaluettelot

Tietoja kanavaluetteloista

Kun kanavat on asennettu, kaikki kanavat näkyvät kanavaluettelossa. Kanavien nimet ja logot näytetään myös, mikäli nämä tiedot ovat saatavissa.

Jokaista viritintyyppiä – antenni/kaapeli (DVB-T/C) tai satelliitti (DVB-S) – varten on oma kanavaluettelo, jossa kaikki asennetut kanavat näkyvät. Voit suodattaa tätä luetteloa niin, että siinä näkyvät vain TV-kanavat tai vain radiokanavat. Jos useita satelliitteja on asennettu, voit suodattaa kanavat satelliittikohtaisesti.

Kun kanavaluettelo on valittu, voit valita vain kyseisessä luettelossa olevat kanavat painikkeilla  + ja  -.

Kanavakuvakkeet

Kun kanavaluettelo on päivitetty automaattisesti, löytyneiden uusien kanavien kohdalla on merkki  (tähti).

Jos lukitset kanavan, sen kohdalla on merkintä  (lukko).

Kolmen suosituimman muiden katsoman kanavan kohdalla on numero 1, 2 tai 3.



Radiokanavat

Jos digitaalisia lähetyksiä on saatavana, digitaaliset radiokanavat asennetaan asennuksen yhteydessä. Radiokanavaa vaihdetaan samalla tavalla kuin televisiokanavaakin. Kaapeli-TV-verkon DVB-C-kanavien asennuksessa radiokanavat alkavat yleensä kanavanumerosta 1001.

Kanavaluettelon avaaminen

Kummankin viritin, eli antenni-/kaapeliviritin ja satelliittiviritin, kaikkien kanavien luetteloiden vieressä voit valita luettelon suodatuksen tai käyttäjän luoman suosikkikanavaluettelon.

Nykyisen kanavaluettelon avaaminen...

- 1 - Kun katselet jotakin TV-kanavaa, voit avata kanavaluettelon painamalla  LIST -painiketta.
- 2 - Sulje kanavaluettelo painamalla  BACK -painiketta.

Kanavaluettelon valitseminen...

- 1 - Kun kanavaluettelo on avoinna kuvaruudussa, paina  OPTIONS -painiketta.

- 2 - Valitse Valitse kanavaluettelo ja paina OK -painiketta.
- 3 - Valitse luettelovalikossa jokin käytettävissä olevista kanavaluetteloista ja paina OK-painiketta.

Voit avata luettelovalikon myös valitsemalla luettelon nimen kanavaluettelon alussa ja painamalla OK -painiketta.

Vinkki

Voit siirtyä helposti viritimestä toiseen Lähteet-valikossa.





Siirry antenni-/kaapelivirittimeen painamalla  SOURCES -painiketta ja valitsemalla TV:n katselu. Siirry satelliittivirittimeen valitsemalla Katso satelliitti. Televisio avaa aina kanavan, joka on viimeksi valittu valitussa viritimessä.

Kanavaluettelon suodattaminen

Voit suodattaa kaikkien kanavien luetteloa. Voit määrittää kanavaluettelon näyttämään vain TV-kanavat tai vain radiokanavat.

Antenni-/kaapelikanavaluettelon voi määrittää näyttämään rajoituksettomat tai salatut kanavat. Jos useita satelliitteja on asennettu, voit suodattaa satelliittikanavaluettelon satelliittikohtaisesti.

Suodattimen määrittäminen kaikkien kanavien luetteloon...



- 1 - Kun katselet jotakin TV-kanavaa, voit avata kanavaluettelon painamalla  LIST -painiketta.
- 2 - Paina  OPTIONS -painiketta.
- 3 - Valitse Valitse kanavaluettelo ja paina OK -painiketta.
- 4 - Valitse Suodata antennikanavat, Suodata kaapelikanavat tai Suodata satelliittikanavat sen mukaan, minkä luettelon haluat suodattaa.
- 5 - Valitse Asetukset-valikossa haluamasi suodatin ja ota se käyttöön painamalla OK-painiketta. Suodattimen nimi näkyy osana kanavaluettelon nimeä kanavaluettelon alussa.
- 6 - Siirry yksi vaihe taaksepäin painamalla  (vasen) -painiketta tai sulje valikko painamalla  -painiketta.

Kanavahaku

Voit hakea kanavan pitkistä kanavaluettelosta.

Televisio voi hakea kanavan jostakin kolmesta pääkanavaluettelosta, eli antenni-, kaapeli- tai satelliittikanavaluettelosta.

Kanavan hakeminen...

- 1 - Kun katselet jotakin TV-kanavaa, voit avata kanavaluettelon painamalla  LIST -painiketta.
- 2 - Paina  OPTIONS -painiketta.
- 3 - Valitse Valitse kanavaluettelo ja paina OK

-painiketta.

4 - Valitse Suodata antennikanavat tai Suodata kaapelikanavat tai Suodata satelliittikanavat ja paina OK-painiketta.

5 - Avaa tekstikenttä valitsemalla Kanavahaku ja painamalla OK-painiketta. Voit kirjoittaa tekstiä kaukosäätimen näppäimistöllä tai näyttönäppäimistöllä.

6 - Anna numero, nimi tai nimen osa, valitse Käytä ja paina OK-painiketta. Televisio hakee vastaavat kanavanimet valitsemastasi luettelosta.

Hakutulokset näkyvät kanavaluettelona. Luettelon nimi näkyy alussa. Hakutulokset katoavat, kun valitset toisen kanavaluettelon tai suljet hakutulosten luettelon.



8.2

Kanavien katseleminen

Kanavan virittäminen

Voit aloittaa TV-kanavien katselun painamalla TV-painiketta. TV siirtyy viimeksi katsellulle TV-kanavalle.

Kanavan vaihtaminen

Jos haluat vaihtaa kanavaa, paina painiketta  + tai  -.

Jos tiedät kanavan numeron, syötä se numeropainikkeilla. Kun olet syöttänyt numeron, siirry kyseiselle kanavalle painamalla OK-painiketta.

Nyt ja seuraavaksi

Katsoessasi jotakin TV-kanavaa voit samalla nopeasti selata muita kanavia ja tarkistaa, mitä ohjelmia niillä on meneillään.

Avaa vieritettävä kanavien luettelo painamalla ▲ (ylös)- tai ▼ (alas) -painiketta. Jos tiedot ovat saatavilla, TV:ssä näkyy nykyisen ohjelman nimi ja tiedot ja niiden jälkeen seuraavan ohjelman vastaavat tiedot.

Edellinen kanava

Voit palata edelliselle kanavalle painamalla ← BACK -painiketta.

Kanavan lukitseminen

Kanavan lukitseminen ja lukituksen avaaminen

Voit lukita kanavan, jota et halua lasten katselevan. Kun haluat katsella lukittua kanavaa, sinun täytyy ensin antaa nelinumeroinen Lapsilukko-PIN-koodi. Ohjelmia ei voi lukita liitetystä laitteista.

Kanavan lukitseminen...

1 - Kun katselet jotakin TV-kanavaa, voit avata kanavaluettelon painamalla  LIST -painiketta.

2 - Valitse lukittava kanava.

3 - Paina  OPTIONS -painiketta, valitse Lukitse kanava ja paina OK-painiketta.

4 - Anna nelinumeroinen PIN-koodi, jos televisio kysyy sitä. Lukitun kanavan kohdalla näkyy merkintä  (lukko).

5 - Siirry yksi vaihe taaksepäin painamalla ◀ (vasen) -painiketta tai sulje valikko painamalla ← -painiketta.

Kanavan lukituksen avaaminen...

1 - Paina TV-painiketta.

2 - Avaa kanavaluettelo painamalla OK-painiketta. Vaihda kanavaluettelo tarvittaessa.

3 - Valitse kanava, jonka lukituksen haluat avata.

4 - Paina  OPTIONS -painiketta, valitse Avaa kanavan lukitus ja paina OK-painiketta.

5 - Anna nelinumeroinen PIN-koodi, jos televisio kysyy sitä.

6 - Siirry yksi vaihe taaksepäin painamalla ◀ (vasen) -painiketta tai sulje valikko painamalla ← -painiketta.

Jos lukitset kanavia tai avaat kanavien lukituksen kanavaluettelossa, sinun tarvitsee antaa PIN-koodi vain kerran, ennen kuin suljet kanavaluettelon.

Lisätietoja saat

painamalla ohjeessa  Avainsanat -väripainiketta ja etsimällä aiheen Lapsilukko.

Vanhempien luokittelu

Voit estää lapsia katsomasta heille sopimatonta ohjelmaa määrittämällä ikäluokituksen.

Digitaalisten kanavien ohjelmilla saattaa olla ikäluokitus. Jos jonkin ohjelman ikäluokitus on sama tai korkeampi kuin lapsellesi asettamasi ikäluokitus, ohjelma lukitaan. Jos haluat katsella lukittua ohjelmaa, sinun täytyy ensin syöttää Lapsilukko-koodi.

Ikäluokituksen asettaminen...

1 - Paina  -painiketta, valitse Kaikki asetukset ja paina OK-painiketta.

2 - Valitse Yleisasetukset ja siirry valikkoon painamalla ▶ (oikea) -painiketta.

3 - Valitse Lapsilukko > Vanhempien luokittelu ja paina OK-painiketta.

4 - Syötä nelinumeroinen lapsilukkokoodi. Jos et ole vielä määrittänyt koodia, valitse Lapsilukko -kohdassa Aseta koodi. Anna nelinumeroinen lapsilukkokoodi ja vahvista se. Nyt voit määrittää ikäluokituksen.

5 - Palattuasi Vanhempien luokitus -kohtaan napsauta haluamaasi ikää ja paina OK-painiketta.

6 - Sulje valikko painamalla ◀ (vasen) -painiketta, tarvittaessa toistuvasti.

Jos haluat poistaa ikäluokituksen käytöstä, valitse Ei

mitään. Joissakin maissa ikäluokitus täytyy määrittää.

Joidenkin televisioyhtiöiden tai -operaattoreiden kohdalla televisio lukitsee vain ohjelmat, joiden luokitus on korkeampi. Määritetty ikäluokitus koskee kaikkia kanavia.



Kanavan asetukset

Asetusten avaaminen

Katsellessasi TV-kanavaa voit määrittää joitakin sitä koskevia asetuksia.

Katselemasi kanavan tyyppin (analoginen tai digitaalinen) tai määrittämiesi TV-asetusten mukaan valittavissa on tietyt asetukset.

Asetusvalikon avaaminen...

- 1 - Kun katselet kanavaa, paina  **OPTIONS** -painiketta.
- 2 - Sulje painamalla  **OPTIONS** -painiketta uudelleen.

Tekstitys

Ottaminen käyttöön

Ota tekstitys käyttöön painamalla **SUBTITLE** -painiketta.

Voit määrittää tekstityksen käyttöön tai pois käytöstä. Voit valita myös **Auto**-vaihtoehdon.

Automaattinen

Jos kielitiedot sisältyvät digitaaliseen lähetykseen ja lähetettävää ohjelmaa ei ole saatavissa haluamallasi kielellä (televisiossa määritetyllä kielellä), televisio voi näyttää tekstityksen jollakin määrittämälläsi tekstityskielellä automaattisesti. Lisäksi jonkin näistä tekstityskielistä on sisällyttävä lähetykseen.

Voit valita haluamasi tekstityskielet **Tekstityskieli**-asetuksella.

Tekstitys teksti-TV:stä

Analogisten kanavien tekstitys on otettava käyttöön kullakin kanavalla manuaalisesti.

- 1 - Siirry kanavalle ja avaa teksti-TV painamalla **TEXT**-painiketta.
- 2 - Anna tekstityssivun numero, joka on usein **888**.
- 3 - Sulje teksti-TV painamalla **TEXT**-painiketta uudelleen.

Jos otat tekstityksen käyttöön tekstitysvalikosta valitsemalla **Päälle**, kun katselet tätä analogista kanavaa, tekstitys näkyy, kun se on saatavilla.

Jos haluat tarkistaa, onko kanava analoginen vai



digitaalinen, siirry kanavalle ja avaa **Kanavatiedot** painettuasi ensin  **OPTIONS** -painiketta.

Tekstityskieli

Ensisijaiset tekstityskielet

Digitaalisesti lähetettävissä ohjelmissa voi olla käytettävissä useita tekstityskieliä. Voit määrittää ensi- ja toissijaisen tekstityskielen. Jos tekstitys on käytettävissä jommallakummalla kielellä, televisio näyttää valitsemasi tekstityksen.

Ensi- ja toissijaisen tekstityskielen määrittäminen...

- 1 - Paina  -painiketta, valitse **Kaikki asetukset** ja paina **OK**-painiketta.
- 2 - Valitse **Alue ja kieli** ja valitse **Kielet > Ensisijainen teksti tai Toissijainen teksti**.
- 3 - Valitse tarvittava kieli ja paina **OK**-painiketta.
- 4 - Siirry yksi vaihe taaksepäin painamalla  (vasen) -painiketta tai sulje valikko painamalla  -painiketta.

Tekstityskielen valitseminen

Jos kumpikaan määrittämistäsi tekstityskielistä ei ole käytettävissä, voit valita jonkin muun käytettävissä olevan tekstityskielen. Jos tekstityskieliä ei ole käytettävissä, tätä asetusta ei voi valita.

Tekstityskielen valitseminen, kun kumpikaan määritetyistä tekstityskielistä ei ole käytettävissä...



- 1 - Paina  **OPTIONS** -painiketta.
- 2 - Valitse **Tekstityskieli** ja valitse sitten jokin kieli tekstityksen väliaikaiseksi kieleksi.

Äänen kieli

Ensisijainen kieli

Digitaalisesti lähetettävissä ohjelmissa voi olla käytettävissä useita äänen kieliä (puhuttuja kieliä). Voit määrittää ensi- ja toissijaisen äänen kielen. Jos ääni on käytettävissä jommallakummalla kielellä, televisio valitsee kyseisen äänen kielen.

Ensi- ja toissijaisen äänen kielen määrittäminen...

- 1 - Paina  -painiketta, valitse **Kaikki asetukset** ja paina **OK**-painiketta.
- 2 - Valitse **Alue ja kieli** ja valitse **Kielet > Ensisijainen teksti tai Toissijainen teksti**.
- 3 - Valitse tarvittava kieli ja paina **OK**-painiketta.
- 4 - Siirry yksi vaihe taaksepäin painamalla  (vasen) -painiketta tai sulje valikko painamalla  -painiketta.

Kielen valitseminen

Jos kumpikaan määrittämistäsi äänen kielistä ei ole käytettävissä ja käytettävissä on muita äänen kieliä, voit valita jonkin muun kielen. Jos äänen kieliä ei ole käytettävissä, tätä asetusta ei voi valita.



Äänen kielen valitseminen, kun kumpikaan määritetyistä äänen kielistä ei ole käytettävissä...

- 1 - Paina  **OPTIONS** -painiketta.
- 2 - Valitse **Äänen kieli** ja valitse sitten kieli, jonka haluat ottaa väliaikaisesti käyttöön.

Common Interface





Jos olet asentanut CA-moduulin jompaankumpaan CI-moduulipaikkaan, voit tarkastella CA-moduulin ja operaattorin tietoja tai määrittää joitakin CA-moduuliin liittyviä asetuksia.

CA-moduulin tietojen näyttäminen...



- 1 - Paina  **SOURCES** -painiketta.
- 2 - Valitse kanavatyypin, jonka kanssa käytät CA-moduulia, eli **TV:n katselu** tai **Katso satelliitti**.
- 3 - Paina  **OPTIONS** -painiketta ja valitse **Common Interface**.
- 4 - Valitse asianomainen CI-moduulipaikka ja paina  (oikea) -painiketta.
- 5 - Valitse CA-moduulin TV-operaattori ja paina **OK**-painiketta. Seuraavat näytöt koskevat TV-operaattoria.

Tämän kanavan HbbTV

Voit tarvittaessa poistaa HbbTV-sivut käytöstä tietyllä TV-kanavalla.

- 1 - Viritä kanava, jonka HbbTV-sivujen käytön haluat estää.
- 2 - Paina  **OPTIONS** -painiketta, valitse **Tämän kanavan HbbTV** ja paina  (oikea) -painiketta.
- 3 - Valitse **Pois** ja paina **OK**-painiketta.
- 4 - Siirry yksi vaihe taaksepäin painamalla  (vasen) -painiketta tai sulje valikko painamalla  **BACK** -painiketta.

HbbTV:n estäminen kokonaan jollain kanavalla...

- 1 - Paina  -painiketta, valitse **Kaikki asetukset** ja paina **OK**-painiketta.
- 2 - Valitse **Yleisasetukset > Lisäasetukset > HbbTV**.
- 3 - Valitse **Pois** ja paina **OK**-painiketta.
- 4 - Siirry yksi vaihe taaksepäin painamalla  (vasen) -painiketta tai sulje valikko painamalla  -painiketta.

Kanavatiedot

Voit tarkastella tietyn kanavan teknisiä ominaisuuksia, kuten digitaalisuutta tai analogisuutta tai äänen tyyppiä.





Kanavan teknisten tietojen näyttäminen...

- 1 - Valitse kanava.
- 2 - Paina  **OPTIONS** -painiketta, valitse **Kanavatiedot** ja paina **OK**-painiketta.
- 3 - Sulje tämä näyttö painamalla **OK**-painiketta.

Mono/Stereo

Voit vaihtaa analogisen kanavan äänen mono- tai stereoääneksi.

Vaihtaminen mono- tai stereoääneen...

- 1 - Siirry analogiselle kanavalle.
- 2 - Paina  **OPTIONS** -painiketta, valitse **Mono/stereo** ja paina  (oikea) -painiketta.
- 3 - Valitse **Mono** tai **Stereo** ja paina **OK**-painiketta.
- 4 - Siirry yksi vaihe taaksepäin painamalla  (vasen) -painiketta tai sulje valikko painamalla  -painiketta.

Videovalinta

Digitaaliset televisiokanavat voivat tarjota useita videosignaaleita (monisyöttölähetys), erilaisia katselupisteitä tai kuvakulmia samasta tapahtumasta tai eri ohjelmia samalla TV-kanavalla. Televisio ilmoittaa saatavilla olevista monisyöttökanavista ohjeviestillä.



Dual I-II

Jos äänisignaali sisältää kaksi kielivaihtoehtoa, mutta toinen – tai kumpikaan – kielimerkintä ei näy, tämä vaihtoehto on käytettävissä.

Järjestä kanavat uudelleen

Kanavien järjestystä voi muuttaa vain suosikkiluettelossa.

Kanavien järjestyksen muuttaminen...

- 1 - Avaa suosikkiluettelo, jonka järjestystä haluat muuttaa.
- 2 - Paina  **OPTIONS** -painiketta, valitse **Järjestä kanavat uudelleen** ja paina **OK**-painiketta.
- 3 - Valitse suosikkiluettelossa kanava, jonka paikkaa haluat muuttaa, ja paina **OK**-painiketta.
- 4 - Siirrä kanava haluamaasi paikkaan painamalla painiketta  (ylös) tai  (alas).
- 5 - Vahvista uusi paikka painamalla **OK**-painiketta.
- 6 - Voit vaihtaa kanavien paikkaa samalla tavalla,

kunnes suljet suosikkiluettelon painamalla **← BACK** -painiketta.

8.3

Suosikkikanavat

Luo suosikkiluettelo

Suosikkikanavaluettelon luominen...

- 1 - Kun katselet jotakin TV-kanavaa, voit avata kanavaluettelon painamalla **≡ LIST** -painiketta.
- 2 - Paina **≡ OPTIONS** -painiketta.
- 3 - Valitse **Luo suosikkiluettelo** ja paina **OK** -painiketta.
- 4 - Valitse vasemmanpuoleisessa luettelossa kanava, jonka haluat lisätä suosikiksi, ja paina **OK**-painiketta. Kanavat tulevat oikeanpuoleiseen luetteloon siihen järjestykseen, jossa lisäät ne. Voit kumota valinnan valitsemalla kanavan vasemmanpuoleisessa luettelossa ja painamalla **OK**-painiketta uudelleen.
- 5 - Valitse ja lisää tarvittaessa muut kanavat, jotka haluat lisätä suosikeiksi.
- 6 - Kun olet lisännyt haluamasi kanavat, paina **← BACK** -painiketta.

Televisio kysyy, muutetaanko suosikkiluettelon nimeä. Voit kirjoittaa näyttönäppäimistöllä tai kaukosäätimen takaosan näppäimistöllä.

- 1 - Piilota näyttönäppäimistö painamalla **← BACK** -painiketta.
- 2 - Poista nykyinen nimi ja anna uusi nimi kaukosäätimen takaosan näppäimistöllä.
- 3 - Kun olet valmis, valitse **Sulje** ja paina **OK** -painiketta.

Televisio siirtyy juuri luotuun suosikkiluetteloon.

Voit lisätä useita peräkkäisiä kanavia samalla kertaa tai aloittaa suosikkiluettelon kopiaimalla kaikkien kanavien luettelon ja poistamalla tarpeettomat kanavat.

Suosikit-luettelon kanavat numeroidaan uudelleen.

Useiden peräkkäisten kanavien lisääminen

Voit lisätä useita peräkkäisiä kanavia suosikkiluetteloon samalla kertaa Valitse alue -toiminnon avulla.

Useiden peräkkäisten kanavien lisääminen...

- 1 - Avaa suosikkiluettelo, johon haluat lisätä useita peräkkäisiä kanavia.
- 2 - Paina **≡ OPTIONS** -painiketta, valitse **Valitse alue** ja paina **OK**-painiketta.
- 3 - Valitse vasemmanpuoleisessa luettelossa ensimmäinen kanava, jonka haluat lisätä, ja paina

OK-painiketta.

4 - Valitse **▼ (alas)** -painikkeella viimeinen kanava, jonka haluat lisätä. Kanavien eteen vasemmalle tulee merkki.

5 - Lisää valitut kanavat ja vahvista painamalla **OK** -painiketta.

Voit aloittaa suosikkiluettelon luomisen myös Valitse alue -toiminnolla.

Suosikkiluettelon nimen muuttaminen

Vain suosikkiluettelon voi nimetä uudelleen.

Suosikkiluettelon nimen muuttaminen...

- 1 - Avaa suosikkiluettelo, jonka haluat nimetä uudelleen.
- 2 - Paina **≡ OPTIONS** -painiketta, valitse **Muuta suosikkiluettelon nimeä** ja paina **OK**-painiketta.
- 3 - Piilota näyttönäppäimistö painamalla **← BACK** -painiketta.
- 4 - Poista nykyinen nimi ja anna uusi nimi kaukosäätimen takaosan näppäimistöllä.
- 5 - Kun olet valmis, valitse **Sulje** ja paina **OK** -painiketta.
- 6 - Sulje kanavaluettelo painamalla **← BACK** -painiketta.

Suosikkiluettelon poistaminen

Vain suosikkiluettelon voi poistaa.

Suosikkiluettelon poistaminen...

- 1 - Avaa suosikkiluettelo, jonka haluat poistaa.
- 2 - Paina **≡ OPTIONS** -painiketta, valitse **Poista suosikkiluettelo** ja paina **OK**-painiketta.
- 3 - Vahvista luettelon poisto.
- 4 - Sulje kanavaluettelo painamalla **← BACK** -painiketta.

Järjestä kanavat uudelleen

Kanavien järjestystä voi muuttaa vain suosikkiluettelossa.

Kanavien järjestyksen muuttaminen...

- 1 - Avaa suosikkiluettelo, jonka järjestystä haluat muuttaa.
- 2 - Paina **≡ OPTIONS** -painiketta, valitse **Järjestä kanavat uudelleen** ja paina **OK**-painiketta.
- 3 - Valitse suosikkiluettelossa kanava, jonka paikkaa haluat muuttaa, ja paina **OK**-painiketta.
- 4 - Siirrä kanava haluamaasi paikkaan painamalla painiketta **▲ (ylös)** tai **▼ (alas)**.
- 5 - Vahvista uusi paikka painamalla **OK**-painiketta.
- 6 - Voit vaihtaa kanavien paikkaa samalla tavalla, kunnes suljet suosikkiluettelon painamalla **← BACK**

-painiketta.

8.4

TV-opas

Vaatimukset

TV-oppaassa voit tarkastella kanavien meneillään olevien ja ajastettujen ohjelmien luetteloa. TV-oppaan tietojen (datan) lähteen mukaan luettelossa näkyvät joko analogiset ja digitaaliset tai vain digitaaliset kanavat. Kaikki kanavat eivät tarjoa TV-opastietoja.

Televisioon voidaan tallentaa TV-oppaan tietoja televisioon asennetuilta kanavilta. Televisioon ei voi tallentaa TV-oppaan tietoja kanavilta, joita katsotaan digitaalivastaanottimen tai dekooderin välityksellä.

TV-opastiedot

TV-opas vastaanottaa tiedot televisioyhtiöltä tai internetistä. TV-oppaan tiedot eivät välttämättä ole käytettävissä kaikilla alueilla ja kanavilla. Televisioon voidaan tallentaa TV-oppaan tietoja televisioon asennetuilta kanavilta. Televisioon ei voi tallentaa TV-oppaan tietoja kanavilta, joita katsotaan digitaalivastaanottimen tai dekooderin välityksellä.



TV-tietojen oletusasetuksena on **Televisioyhtiöltä**.

Jos TV-oppaan tiedot tulevat internetistä, analogiset kanavat voivat näkyä oppaassa digitaalisten kanavien vierellä. TV-opasvalikossa näkyy myös katselemasi kanava pienessä ruudussa.

Internetistä

Jos televisio on yhdistetty internetiin, voit määrittää television vastaanottamaan TV-opastiedot internetistä.

TV-oppaan tietojen määrittäminen...

- 1 - Paina -painiketta, valitse **Kaikki asetukset** ja paina **OK**-painiketta.
- 2 - Valitse **TV-asetukset** ja siirry valikkoon painamalla  (oikea) -painiketta.
- 3 - Valitse **TV-opas** ja valitse sitten **Internetistä**.
- 4 - Sulje valikko painamalla  (vasen) -painiketta, tarvittaessa toistuvasti.

Hävinneet tallenteet

Jos tallenneluettelosta on hävinnyt tallenteita, TV-oppaan tiedot ovat saattaneet muuttua. **Televisioyhtiöltä**-asetuksella tehdyt tallennukset eivät näy luettelossa, jos asetukseksi on vaihdettu **Internetistä**, ja päinvastoin. TV on saattanut muuttaa asetukseksi **Internetistä** automaattisesti. Saat tallenteet näkymään luettelossa vaihtamalla asetuksen samaksi kuin se oli tallennuksia tehtäessä.

TV-oppaan käyttäminen

TV-oppaan avaaminen

Avaa TV-opas painamalla  **TV GUIDE** -painiketta.

Sulje painamalla  **TV GUIDE** -painiketta uudelleen.

Kun avaat TV-oppaan ensimmäisen kerran, televisio hakee kaikkien TV-kanavien ohjelmatiedot. Tämä voi kestää useita minutteja. TV-opastiedot tallennetaan televisioon.

Katsottavaan ohjelmaan siirtyminen

Siirtyminen ohjelmaan

TV-oppaasta voit siirtyä katselemaan meneillään olevaa ohjelmaa.

Valitse ohjelma valitsemalla sen nimi.

Voit näyttää päivän myöhemmät ohjelmat siirtymällä oikealle.



Voit siirtyä ohjelmaan (kanavalle) valitsemalla sen ja painamalla **OK**-painiketta.

Ohjelmatietojen näyttäminen

Voit tuoda valitun ohjelman tiedot näkyviin painamalla  **INFO** -painiketta.

Päivän vaihtaminen

TV-oppaassa näkyvät tulevien päivien ohjelmat (enintään 8 päivää).

Jos TV-oppaan tiedot tulevat televisioyhtiöltä, voit avata jonkin tulevan päivän ohjelmatiedot painamalla painiketta  + . Voit näyttää edellisen päivän ohjelmatiedot painamalla painiketta  - .

Vaihtoehtoisesti voit painaa  **Päivä** -väripainiketta ja valita haluamasi päivän.

Ohjelmien tyyppikohtainen haku

Jos tiedot ovat saatavilla, voit hakea tulevia ohjelmia tyyppin mukaan, esimerkiksi elokuvia tai urheilua.

Jos haluat hakea ohjelmia tyyppin mukaan, paina  **OPTIONS** -painiketta ja valitse **Ohjelmien tyyppikohtainen haku**.

Valitse tyyppi ja paina **OK**-painiketta. Löytyneiden ohjelmien luettelo tulee ruutuun.

Tallenteet

Voit aloittaa tai ajastaa TV-ohjelman tallennuksen TV-oppaasta käsin. Liitä televisioon USB-kiintolevy tallenteita varten.

8.5

Teksti-TV

Teksti-TV:n sivut

Avaa teksti-TV TV-kanavien katselun aikana painamalla **TEXT**-painiketta. Sulje teksti-TV painamalla **TEXT**-painiketta uudelleen.

Teksti-TV:n sivun valitseminen

Sivun valitseminen. . .

- 1 - Näppäile sivun numero numeropainikkeilla.
- 2 - Siirry nuolipainikkeilla.
- 3 - Valitse kuvaruudun alareunassa olevat väreillä merkityt vaihtoehdot painamalla vastaavia väripainikkeita.

Teksti-TV:n alisivut

Teksti-TV:n sivulla saattaa olla useita alisivuja. Alasivujen sivunumerot näkyvät pääsivunumeron vieressä olevassa palkissa. Valitse alisivu painamalla ◀- tai ▶-painiketta.

T.O.P. Teksti-TV:n sivut

Joillakin kanavilla on käytössä T.O.P. Teksti-tv Avaa T.O.P. teksti-TV teksti-TV:ssä painamalla ≡ **OPTIONS** -painiketta ja valitsemalla T.O.P.-yhteenveto.

Suosikkisivut

TV tekee luettelon kymmenestä viimeksi avatusta teksti-TV:n sivusta. Voit avata ne helposti uudelleen Suosikkisivut-sarakkeesta.

- 1 - Valitse teksti-TV:n vasemmasta yläkulmasta tähti. Suosikkisivupalkki tulee näkyviin.
- 2 - Valitse sivunumero ja painikkeilla ▼ (alas) tai ▲ (ylös) ja avaa sivu painamalla **OK**-painikkeella. Voit tyhjentää luettelon valitsemalla **Tyhjennä suosikkisivut**.

Haku teksti-TV:stä

Voit valita sanan ja etsiä teksti-TV:stä sanan kaikki esiintymät.

- 1 - Avaa teksti-TV:n sivu ja paina **OK**-painiketta.
- 2 - Valitse sana tai numero nuolipainikkeilla.
- 3 - Painamalla **OK**-painiketta uudelleen voit siirtyä heti kyseisen sanan tai numeron seuraavaan esiintymään.
- 4 - Voit siirtyä seuraavaan esiintymään painamalla

OK-painiketta uudelleen.

- 5 - Voit keskeyttää haun painamalla ▲ (ylös) -painiketta, kunnes mitään ei ole valittuna.

Teksti-TV:n käyttö liitetystä laitteesta

Joissakin televisiokanavia vastaanottavissa liitetyissä laitteissa voi myös olla teksti-TV käytettävissä. Teksti-TV:n käyttö liitetystä laitteesta . .

- 1 - Paina **SOURCES** valitse laite ja paina **OK**-painiketta.
- 2 - Kun katselet jotakin kanavaa laitteesta, paina **OPTIONS** -painiketta, valitse **Näytä laitteen painikkeet**, valitse -painike ja paina **OK** -painiketta.
- 3 - Voit piilottaa laitteen painikkeet painamalla **BACK** -painiketta.
- 4 - Sulje teksti-TV painamalla **BACK** -painiketta uudelleen.

Digitaalinen teksti-TV (vain Iso-Britannia)

Joihinkin digitaalisiin televisiokanaviin on tarjolla digitaalinen teksti-TV tai vuorovaikutteisia palveluita. Nämä palvelut toimivat tavallisen teksti-TV:n tavoin numero-, väri- ja nuolipainikkeiden avulla.

Sulje digitaalinen teksti-TV painamalla **BACK** -painiketta.

Teksti-TV:n asetukset

Painamalla teksti-TV:ssä **OPTIONS** -painiketta voit valita seuraavat toiminnot.

- **Sivun pysäyttäminen**
Alasivujen automaattisen kierron pysäyttäminen.
- **Dual screen / Koko kuva**
TV-kanavan ja teksti-TV:n näyttäminen samanaikaisesti vierekkäin.
- **T.O.P.-yhteenveto**
Avaa T.O.P. Teksti-tv
- **Suurentaminen**
Teksti-TV:n sivun lukemisen helpottaminen sivua suurentamalla.
- **Näyttäminen**
Sivulla olevien piilotettujen tietojen näyttäminen.
- **Alasivujen kierto**
Alasivujen vaihtaminen, kun niitä on käytettävissä.
- **Kieli**
Jotta ruudussa näkyvä teksti näkyisi oikein, voit vaihtaa teksti-TV:n käyttämää merkkiryhmää.
- **Teksti-TV 2.5**
Tavallista värikkäämmän ja graafisemman teksti-tv 2.5:n ottaminen käyttöön.

Teksti-TV:n määrittys

Teksti-TV:n kieli

Joillain digitaalisilla palveluntarjoajilla on valittavana useita teksti-TV:n kieliä.

Ensi- ja toissijaisen tekstin kielen määrittäminen . .

1 - Paina -painiketta.

2 - Valitse TV-asetukset ja siirry valikkoon painamalla  (oikea) -painiketta.

3 - Valitse Kieli > Ensisijainen

teksti-TV tai Toissijainen teksti-TV ja

paina OK-painiketta.

4 - Valitse haluamasi tekstikielet.

5 - Sulje valikko painamalla  (vasen) -painiketta, tarvittaessa toistuvasti.

Teksti-TV 2.5

Joidenkin kanavien tarjoamassa teksti-TV 2.5 -muodossa on entistä enemmän värejä ja parempi grafiikka. Teksti-TV 2.5 on oletusarvoisesti käytössä (tehdasasetus).

Teksti-TV 2.5 -muodon poistaminen käytöstä...

1 - Paina TEXT-painiketta.

2 - Kun teksti-TV on avoinna kuvaruudussa, paina  OPTIONS -painiketta.

3 - Valitse Teksti-tv 2.5 > Pois.

4 - Sulje valikko painamalla  (vasen) -painiketta, tarvittaessa toistuvasti.

8.6

Vuorovaikutteinen televisio

Tietoja iTV-palvelusta

Jotkin kanavat yhdistävät vuorovaikutteisen television avulla tavallisiin TV-ohjelmiin tieto- tai viihdesivuja. Voit vastata ohjelmaan tai äänestää, tehdä ostoksia internetissä tai maksaa video-on-demand-ohjelman.

HbbTV, MHEG, . . .

Kanavat käyttävät esimerkiksi seuraavia interaktiivisia TV-järjestelmiä: HbbTV (Hybrid Broadcast Broadband TV) tai iTV (Interactive TV - MHEG).

Vuorovaikutteiseen televisioon viitataan joskus myös nimellä digitaalinen teksti-TV tai punainen painike. Jokainen järjestelmä on kuitenkin ainutlaatuinen.

Lisätietoja on televisioyhtiöiden internet-sivuilla.

Vaatimukset

Vuorovaikutteinen televisio on käytettävissä vain digitaalisilla TV-kanavilla. Jotta voit nauttia vuorovaikutteisen television kaikista eduista, televisiossa on oltava internet-laajakaistayhteys.

HbbTV

Jos TV-kanava tarjoaa HbbTV-sivuja, voit avata ne, jos olet ottanut käyttöön HbbTV-toiminnon TV:n asetuksissa.

1 - Paina -painiketta, valitse Kaikki asetukset ja paina OK-painiketta.

2 - Valitse TV-asetukset > HbbTV ja paina OK-painiketta.

3 - Valitse Päälle.

4 - Sulje valikko painamalla  (vasen) -painiketta, tarvittaessa toistuvasti.

Voit tarvittaessa poistaa HbbTV-sivut käytöstä tietyllä TV-kanavalla.

1 - Viritä kanava, jonka HbbTV-sivujen käytön haluat estää.

2 - Paina  OPTIONS -painiketta ja valitse Tämän kanavan HbbTV.

3 - Valitse Pois.



Interaktiivisten TV-palveluiden käyttäminen

iTV-sivujen avaaminen

Useimpien HbbTV- tai iTV-palveluita tarjoavien kanavien vuorovaikutteiset ohjelmat avataan painamalla -väripainiketta (punainen) tai OK-painiketta.

iTV-sivujen selaaminen

Voit selata iTV-sivuja nuoli- ja väripainikkeilla, numeropainikkeilla ja  BACK -painikkeilla.

Voit katsoa iTV-palveluiden sivuilla olevia videoita painikkeilla  (Toista),  (Keskeytä)

ja  (Pysäytä).

Digitaalinen teksti-TV (vain Iso-Britannia)

Avaa digitaalinen teksti-TV painamalla TEXT -painiketta. Sulje painamalla  BACK -painiketta.

iTV-sivujen sulkeminen

Useimmat iTV-sivut neuvovat, millä painikkeella palvelu suljetaan.

Voit pakottaa iTV-palvelun sivun sulkeutumaan siirtymällä seuraavalle TV-kanavalle ja painamalla  BACK -painiketta.

Valikoidut suosituksset

Tietoja valikoiduista suosituksista



Kun  TOP PICKS -painiketta painetaan, televisio tuo näkyviin suosituksset nykyisistä TV-ohjelmista, uusimmista vuokravideoista ja verkko-TV-palveluista, joita voit katsella. Hyväksy käyttöehdot. Yhdistä televisio internetiin, jotta voit käyttää Valikoidut suosituksset -toimintoa.

Valikoidut suosituksset -toiminnon tarjoamat tiedot ja palvelut ovat saatavilla vain tietyissä maissa.

Käyttöehdot

Sinun on hyväksyttävä käyttöehdot, jotta televisio voi tehdä näitä suosituksia. Jos haluat saada mukautettuja suosituksia katselutottumustesi perusteella, varmista, että Personal Recommendations Consent -valintaruutu on valittu.

Käyttöehtojen hyväksyminen ja henkilökohtaisten suositusten salliminen...

- 1 - Paina  TOP PICKS -painiketta.
- 2 - Paina  OPTIONS -painiketta, valitse Käyttöehdot ja paina OK-painiketta.
- 3 - Valitse (... ..) ja paina OK-painiketta.
- 4 - Paina  BACK -painiketta.

Nyt TV:ssä

Tietoja Nyt TV:ssä -toiminnosta

 Nyt TV:ssä -toiminnolla televisio suosittelee kymmentä kulloinkin katselluinta ohjelmaa.

TV suosittelee ohjelmia, jotka ovat meneillään tai alkavat 15 minuutin kuluessa. Suosikkiohjelmat valitaan asennetuista kanavista. Valikoima perustuu maasi kanaviin. Voit myös antaa Nyt TV:ssä -toiminnon tehdä sinulle mukautettuja suosituksia säännöllisesti katselemiesi ohjelmien perusteella.

Nyt TV:ssä -tiedot ovat käytettävissä vain, jos...

- Nyt TV:ssä -tiedot ovat saatavilla asuinmaassasi
- televisioon on asennettu kanavia
- televisio on yhdistettynä internetiin
- TV:n kellon asetuksena on Automaattinen tai Maakohtainen
- olet hyväksynyt käyttöehdot (olet saattanut



hyväksyä ne jo aiemmin muodostaessasi internet-yhteyttä).

Kuvake  näkyy ruudun yläreunassa vain, kun Nyt TV:ssä -tiedot ovat käytettävissä.

TV ei tallenna aiempia suosituksia.

Nyt TV:ssä -toiminnon käyttäminen

Nyt TV:ssä -tietojen avaaminen...

- 1 - Avaa Valikoidut suosituksset -valikko painamalla  TOP PICKS -painiketta.
- 2 - Valitse ruudun yläreunassa  Nyt TV:ssä ja paina OK-painiketta.
- 3 - Sulje painamalla  BACK -painiketta.

Kun avaat Nyt TV:ssä -tiedot, voi kulua hetki, ennen kuin TV päivittää sivutiedot.

Kun Nyt TV:ssä -tiedot ovat näkyvissä, voit...

- siirtyä meneillään olevaan ohjelmaan valitsemalla ohjelman ja painamalla OK-painiketta
- siirtyä kanavalle, jolta on ajastettu ohjelma, valitsemalla ajastetun ohjelman ja painamalla OK-painiketta.

Voit aloittaa, pysäyttää tai tyhjentää ajastetun tallennuksen kaukosäätimen väripainikkeilla. Voit myös asettaa tai poistaa muistutuksen, joka ilmoittaa ohjelman alkamisesta.

Jos haluat poistua Nyt TV:ssä -tiedoista vaihtamatta kanavaa, paina  BACK -painiketta.

TV on Demand

Tietoja TV on Demand -toiminnosta





 TV on Demand -toiminnolla voit katsella näkemättä jääneitä TV-ohjelmia tai suosikkiohjelmiasi silloin, kun se sinulle parhaiten sopii. Tästä palvelusta käytetään myös nimiä Catch Up TV, Replay TV ja Online TV. TV on Demand -palvelussa olevia ohjelmia voi katsella rajoituksetta.

Voit myös antaa TV on Demand -toiminnon tehdä sinulle mukautettuja suosituksia ohjelmista TV:n asennuksen ja säännöllisesti katselemiesi ohjelmien perusteella.

-kuvake näkyy ruudun yläreunassa vain, kun TV on Demand -palvelu on käytettävissä.

TV on Demand -palvelun käyttäminen

TV on Demand -palvelun avaaminen...

- 1 - Avaa Valikoidut suositukset -valikko painamalla  TOP PICKS -painiketta.
- 2 - Valitse ruudun yläreunassa  TV on Demand ja paina OK-painiketta.
- 3 - Avaa sivu koko ruudun kokoiseksi painamalla  (alas) -painiketta.
- 4 - Sulje painamalla  BACK -painiketta.

Kun avaat TV on Demand -tiedot, voi kulua hetki, ennen kuin TV päivittää sivutiedot.

Voit valita haluamasi palveluntarjoajan, jos vähintään kaksi on käytettävissä.

9.4

Video on Demand

Tietoja Video On Demand -toiminnosta

 Video on Demand -palvelussa voit vuokrata videoita verkkovideovuokraamosta.

Voit myös antaa Video on Demand -toiminnon tehdä sinulle mukautettuja suosituksia elokuvista asuinmaasi, TV:n asennuksen ja säännöllisesti katselemiesi ohjelmien perusteella.

 -kuvake näkyy ruudun yläreunassa vain, kun TV on Demand -palvelu on käytettävissä.

Maksaminen





Kun vuokraat tai ostat elokuvan, voit maksaa videokaupalle turvallisesti luottokortilla. Useimmat videokaupat pyytävät sinua luomaan käyttäjätilin, kun vuokraat elokuvan ensimmäisen kerran.

Internet-liikenne

Monien videoiden suoratoistaminen saattaa ylittää internetliikennettä koskevan kuukausirajoituksesi.

Video on Demand -toiminnon käyttäminen

Video on Demand -palvelun avaaminen...



- 1 - Avaa Valikoidut suositukset -valikko painamalla  TOP PICKS -painiketta.
- 2 - Valitse ruudun yläreunassa  Video on Demand ja paina OK-painiketta.
- 3 - Avaa sivu koko ruudun kokoiseksi painamalla  (alas) -painiketta.
- 4 - Sulje painamalla  BACK -painiketta.

Kun avaat Video on Demand -tiedot, voi kulua hetki,

ennen kuin TV päivittää sivutiedot.

Voit valita haluamasi videokaupan, jos vähintään kaksi on käytettävissä.

Elokuvan vuokraaminen...

- 1 - Siirrä korostus elokuvan julisteen kohdalle. Muutaman sekunnin kuluttua näkyviin tulee rajoitettuja tietoja.
- 2 - Avaa videokaupan elokuvasivu painamalla OK -painiketta, jolloin näkyviin tulee elokuvan yhteenveto.
- 3 - Vahvista tilauksesi.
- 4 - Tee maksu televisiossa.
- 5 - Aloita katselu. Voit käyttää  (Toista)- ja  (Keskeytä) -painikkeita.



Liitännät, luettelo

10.1

Laitteeseen siirtyminen

Voit siirtyä liitettyyn laitteeseen katselemaan sen ohjelmia lähdeluettelossa.

Liitettyyn laitteeseen siirtyminen...

- 1 - Avaa lähdevalikko painamalla  SOURCES -painiketta.
- 2 - Valitse jokin lähdeluettelon vaihtoehdoista. Televisio näyttää laitteen meneillään olevan ohjelman tai sisällön.
- 3 - Jos haluat katsella TV:tä, paina  BACK -painiketta.



Voit sulkea lähdevalikon siirtymättä laitteeseen painamalla  SOURCES -painiketta uudelleen.

10.2





Laitteen havaitseminen

Kun liität televisioon uuden laitteen, televisio havaitsee sen ja voit määrittää uuden laitteen kuvakkeeksi laitteen tyyppin. Jos liität laitteen HDMI CEC -toiminnolla, sen kuvake määritetään automaattisesti.



Liitettyyn laitteeseen yhdistetyn kuvakkeen muuttaminen

- 1 - Avaa lähdevalikko painamalla  SOURCES -painiketta.
- 2 - Valitse Lähteet-valikosta yhdistetty laite ja valitse  painamalla  -painiketta.
- 3 - Valitse OK, jonka jälkeen voit valita yhdistettyä laitetta vastaavan laitetyypin.

Nimi ei vastaa laitetta tai haluat nimetä laitteen itse



- 1 - Avaa lähdevalikko painamalla  SOURCES -painiketta.
- 2 - Valitse Lähteet-valikosta yhdistetty laite ja valitse  painamalla  -painiketta.
- 3 - Valitse OK ja kirjoita sitten uusi nimi näyttönäppäimistöllä tai kaukosäätimen näppäimistöllä (jos saatavilla).
- 4 - Vahvasta painamalla  -painiketta. Laittekuvakkeen alkuperäisen nimen ja

tyyppikuvakkeen palauttaminen

- 1 - Avaa lähdevalikko painamalla  SOURCES -painiketta.
- 2 - Valitse Lähteet-valikosta yhdistetty laite ja valitse  painamalla  -painiketta.
- 3 - Paina OK-painiketta ja palauta sitten tiedot valitsemalla Nollaa.

Kaikkien TV-yhteyksien uudelleenskannaus ja

Lähteet-valikon päivittäminen

- 1 - Avaa lähdevalikko painamalla  SOURCES -painiketta.
- 2 - Valitse  painamalla  -painiketta ja valitse sitten OK.

10.3

Yhden kosketuksen toisto

Kun televisio on valmiustilassa, voit käynnistää soittimen television kaukosäätimellä.

Toistaminen

Voit käynnistää sekä soittimen että television valmiustilasta ja aloittaa levyn toiston heti painamalla television kaukosäätimen  (toisto) -painiketta. Laite on liitettävä HDMI-kaapelilla, ja HDMI CEC -toiminnon on oltava käytössä sekä televisiossa että laitteessa.

Sovellukset

Tietoja sovelluksista

Aloitussivun  **Sovellukset** -painikkeella voit avata Sovellukset-sivun.

Sovellukset-sivuilla näkyy TV:hen asennettujen sovellusten kokoelma. TV:n sovellukset sisältävät älypuhelimien tai tablet-laitteen sovellusten tapaan tiettyjä toimintoja, jotka laajentavat TV:n käyttökokemusta. Tällaisia sovelluksia ovat esimerkiksi TV-pelit ja sääennusteet. Voit myös selata internetiä käynnistämällä haluamasi selainsovelluksen.



Sovellukset voivat olla peräisin **Philipsin Sovellusvalikosta** tai **Google Play™** -kaupasta. Jotta pääsisit nopeasti alkuun, televisioon on asennettu valmiiksi joitakin näppäriä sovelluksia. Jotkin sovellukset voivat sisältää widgetejä, jotka näkyvät Sovellukset-sivuilla.

Sovellusten asentaminen Philipsin sovellusgalleriasta tai Google Play -kaupasta edellyttää, että TV on yhdistetty internetiin.

Sovelluksen asentaminen

Voit asentaa sovelluksen Philipsin sovellusgalleriasta tai Google Play -kaupasta.

Sovelluksen asentaminen...

- 1 - Avaa aloitusvalikko painamalla  **HOME** -painiketta.
- 2 - Avaa **Sovellukset**-valikko valitsemalla **Sovellukset**.
- 3 - Valitse  **Sovellusvalikko**- tai **Google Play™ Kauppa** -kuvake.
- 4 - Valitse haluamasi sovellus ja valitse sen viereinen asennuspainike.

TV asentaa sovelluksen.

Jos sovellusten asentaminen ei tahdo onnistua, tarkista ensin Google Play -kaupan asetukset.

Sovelluksen käynnistäminen

Voit käynnistää sovelluksen Sovellukset-sivuilta.

Sovelluksen käynnistäminen...



- 1 - Avaa aloitusvalikko painamalla  **HOME** -painiketta.

- 2 - Avaa **Sovellukset**-valikko valitsemalla .

Sovellukset .

- 3 - Käynnistä sovellus valitsemalla sen kuvake.

Sovelluksen sulkeminen...

Paina  **HOME** -painiketta ja valitse jokin toinen toiminto tai paina  **EXIT** -painiketta, jos haluat katsella TV:tä.





Videot, valokuvat ja musiikki

USB-liitännästä

Voit katsella valokuvia tai toistaa musiikkia tai videokuvaa liitetyltä USB Flash -asemalta tai USB-kiintolevyasemalta.

Kun televisio on käynnistetty, kytke USB Flash -asema tai USB-kiintolevy johonkin USB-liitäntään. Televisio havaitsee laitteen ja näyttää mediatiedostosi luettelona. Jos tiedostoluettelo ei tule automaattisesti näkyviin, paina  SOURCES -painiketta ja valitse USB.

Voit hakea tiedostoa hakukentässä tai selata tiedostoja asemaan luomassasi kansiorakenteessa.

Televisio ryhmittelee mediatiedostot tyyppin mukaan –  Videot ,  Valokuvat tai  Musiikki . Väripainikkeiden toiminnot ja  OPTIONS -painikkeella avautuvat asetukset vaihtelevat siis tyyppin mukaan.

Jos haluat lopettaa videoiden tai valokuvien katselemisen tai musiikin kuuntelemisen, paina  HOME -painiketta ja valitse jokin toinen toiminto.

Varoitus

Jos yrität pysäyttää tai tallentaa ohjelmaa USB-kiintolevyn ollessa liitettynä, televisio pyytää sinua alustamaan USB-kiintolevyn. Tämä alustus poistaa kaikki nykyiset tiedostot USB-kiintolevyltä.

Tietokoneesta tai NAS-laitteesta

Voit katsella valokuvia tai toistaa musiikkia ja videoita kotiverkkoosi liitetystä tietokoneesta tai NAS-laitteesta.

Television ja tietokoneen tai NAS-laitteen on oltava samassa kotiverkossa. Tietokoneeseen tai NAS-laitteeseen täytyy asentaa jokin mediapalvelinohjelmisto, kuten Twonky™. Mediapalvelin on oltava asetettu jakamaan tiedostoja television kanssa. Televisiossa tiedostot ja kansiot näkyvät niin kuin ne on järjestetty mediapalvelimessa, tietokoneeseen tai NAS-laitteessa. Television väripainikkeiden toiminnot ja  OPTIONS -painikkeella avautuvat asetukset ovat samat kaiken tyyppisille mediatiedostoille.

Jos mediapalvelin tukee tiedostojen hakua, käytettävissä on hakukenttä.

Jos haluat selata ja toistaa tiedostoja tietokoneella, paina  SOURCES -painiketta ja valitse SimplyShare-laitteet.

3D

13.1

Vaatimukset

Tämä on passiivinen 3D-televisio.

Jos haluat katsella 3D-sisältöä...

- viritä televisio kanavalle, jolla esitetään 3D-ohjelmia
- vuokraa 3D-elokuva verkkovideokaupasta
- katso 3D-elokuva 3D Blu-ray -levyltä, USB-laitteelta tai tietokoneelta.

Voit katsella Ultra HD 3D -valokuvia USB-liitännässä olevasta laitteesta.

Ultra HD 3D -videoita ei voi toistaa HDMI 5 -liitäntään kytketystä laitteesta.

Lisälaseiksi voi tilata Philipsin 3D-passiivilasit PTA417 tai PTA426 (myydään erikseen). Muita 3D-laseja ei ehkä tueta.

13.2

3D-lasit

Kun haluat katsoa 3D-kuvaa televisiosta, laita 3D-lasit silmillesi.

Suosittelava katselukorkeus

Kun katselet televisiota 3D-passiivilaseilla, parhaan kuvanlaadun saamiseksi silmien tulee olla ruudun keskikohdan korkeudella.

13.3



3D-asetukset

Automaattinen vaihto

Kun TV havaitsee 3D-signaalin ensimmäisen kerran, voit määrittää, miten 3D käynnistetään jatkossa. Voit muuttaa asetusta myöhemmin Laitteisto-valikossa.

- Voit siirtyä 3D-kuvaan automaattisesti valitsemalla **Automaattinen**.
- Voit näyttää ensin ilmoituksen valitsemalla **Vain ilmoitus**.
- Jos et halua siirtyä lainkaan 3D-kuvaan, valitse **Ei koskaan**.

Asetuksen muuttaminen...

- 1 - Paina -painiketta, valitse **Kaikki asetukset** ja paina **OK**-painiketta.
- 2 - Valitse **3D** ja siirry valikkoon painamalla  (oikea) -painiketta.
- 3 - Valitse **Siirry 3D-tilaan** ja valitse **Auto**, **Vain**

ilmoitus tai **Ei koskaan**.

4 - Sulje valikko painamalla  (vasen) -painiketta, tarvittaessa toistuvasti.

3D-toiston lopettaminen

3D-kuvan katselun lopettaminen...

- 1 - Paina -painiketta.
- 2 - Valitse **3D-muoto** > **2D** ja paina **OK**-painiketta.

3D vaihtuu 2D-tilaan, kun vaihdat kanavaa tai liitettyä laitetta.

2D–3D-muunto

2D–3D-muunnolla voit katsella 3D-kuvaa jatkuvasti. Televisio luo 3D-kuvan keinotekoisesti 2D-signaalista.

3D-kuvan katseleminen 2D-signaalilla...

- 1 - Paina -painiketta.
- 2 - Valitse **3D-muoto** > **2D–3D-muunto** ja paina sitten **OK**-painiketta.

2D - 3D-muunnon poistaminen käytöstä

- 1 - Paina -painiketta.
- 2 - Valitse **3D-muoto** > **2D** ja paina sitten **OK** -painiketta.

3D-muoto

Kun TV siirtyy 3D-tilaan tai kuvaruutuun tulee ilmoitus, että 3D on käytettävissä, laita 3D-lasit silmillesi.

Jos televisio ei havaitse 3D-signaalia (3D-signaalitunniste puuttuu), 3D-ohjelma näkyy kuvaruudussa kaksoiskuvana.

Oikean 3D-kuvan tuottavan asetuksen valitseminen...

- 1 - Paina -painiketta.
- 2 - Valitse **3D-muoto** > **3D - Vierekkäin**, **3D - Ylä/ala**, **3D - Vierekkäin käännetty** tai **3D - Ylä/ala käännetty** ja paina **OK**-painiketta.

13.4

Optimaalinen 3D-katselu

3D-katseluelämyksen optimoimiseksi suosittelemme, että:

- istut vähintään 3 kertaa televisioruudun korkeutta vastaavan matkan päässä televisiosta, mutta enintään 6 metrin päässä.
- vältät loisteputkivalaistusta (kuten TL-valot ja tietyt energiansäästölamput, joiden taajuus on matala) ja

suoraa auringonvaloa, koska ne voivat häiritä 3D-elämystä.

käyttämistä vasta, kun tulehdus on täysin parantunut.

13.5

3D-lasien hoito

- Älä käytä puhdistuskemikaaleja, jotka sisältävät alkoholia, liuotteita, pinta-aktiivisia aineita tai vahaa, bentseeniä, ohentimia, hyttysmyrkkyä tai voiteluaineita. Ne voivat muuttaa lasien väriä tai aiheuttaa halkeamia.
- Älä altista 3D-laseja suoralle auringonvalolle, kuumuudelle, tulelille tai vedelle. Lasit voivat lakata toimimasta tai syttyä tuleen.
- Älä pudota 3D-laseja, taivuta niitä tai paina niiden linssijä voimakkaasti.
- Puhdista linssit puhtaalla, pehmeällä liinalla (mikrokuitu tai flanelli), jotta ne eivät naarmuunnu. Älä suihkuta puhdistusainetta suoraan 3D-laseihin. Niiden elektroniikka saattaa vioittua (aktiiviset 3D-lasit).
- Älä käytä puhdistuskemikaaleja, jotka sisältävät alkoholia, liuotteita, pinta-aktiivisia aineita tai vahaa, bentseeniä, ohentimia, hyttysmyrkkyä tai voiteluaineita. Ne voivat muuttaa lasien väriä tai aiheuttaa halkeamia.

13.6

Terveysvaroitus

- 3D-kuvan katselemista ei suositella alle 6-vuotiaille lapsille.
- Jos sinulla tai perheenjäsenilläsi on ollut epileptisiä tai valonarkuuteen liittyviä kohtauksia, keskustele lääkärin kanssa, ennen kuin altistut vilkkuville valonlähteille, nopeille kuvasarjoille tai 3D-kuvalle.
- Jos tunnet huonovointisuutta, lopeta 3D-kuvan katselu äläkä aloita heti mitään mahdollisesti vaarallisia toimia (kuten ajamista autolla), ennen kuin oireet loppuvat. Jos oireet jatkuvat, puhu lääkärin kanssa, ennen kuin jatkat 3D-kuvan katselua.
- Jos haluat välttää epämukavaa oloa, kuten huimausta, päänsärkyä tai poissaolevuutta, älä katso 3D-kuvaa pitkään yhtäjaksoisesti.
- Älä käytä 3D-laseja muihin tarkoituksiin kuin 3D TV:n katseluun.
- Jos yleensä käytät silmälaseja tai piilolinssijä, voit käyttää 3D-laseja niiden kanssa.
- Pidä lasit poissa pienten lasten ulottuvilta, jotta lapset eivät voi niellä laitteen pieniä osia tai paristoja.
- Vanhempien on tarkkailtava lapsiaan 3D-katselun aikana ja varmistettava, että he eivät kärsi edellä mainituista oireista. 3D-kuvan katselemista ei suositella alle kuusivuotiaille lapsille, koska heidän näkönsä ei ole vielä täysin kehittynyt.
- Vältä 3D-lasien käyttöä, jos sinulla on silmätulehdus tai muita kontaktin kautta tarttuvia tauteja (esimerkiksi sidekalvon tulehdus tai päätäitä). Jatka 3D-lasien



Multi View

14.1

Teksti-TV ja TV-kuva

Voit avata TV-kanavan Multi View -näkyvän pieneen ruutuun samalla, kun käytät teksti-TV:tä.

TV-kanavan ja teksti-TV:n samanaikainen katselu

- 1 - Paina  **MULTI VIEW** -painiketta.
- 2 - Valitse **Multi View: Päällä** näytöltä. Valitsemasi kanava näkyy pienessä ruudussa.
- 3 - Voit vaihtaa kanavaa pienessä ruudussa painikkeella  **+** tai  **-**



Voit piilottaa pienen ruudun painamalla  **MULTI VIEW** -painiketta uudelleen ja valitsemalla ruudulta **Multi View: Pois**.

14.2

Sovellusvalikko ja TV

Voit avata TV-kanavan Multi View -näkyvän pieneen ruutuun samalla, kun käytät Sovellusvalikon sovellusta.

Samanaikainen TV-kanavan katsominen ja Sovellusvalikon sovelluksen käyttäminen

- 1 - Paina  **MULTI VIEW** -painiketta.
- 2 - Valitse **Multi View: Päällä** näytöltä. Valitsemasi kanava näkyy pienessä ruudussa.
- 3 - Voit vaihtaa kanavaa pienessä ruudussa painikkeella  **+** tai  **-**



Voit piilottaa pienen ruudun painamalla  **MULTI VIEW** -painiketta uudelleen ja valitsemalla ruudulta **Multi View: Pois**.

14.3

HDMI ja TV

Voit avata TV-kanavan Multi View -näkyvän pieneen ruutuun samalla, kun katsot yhdistetyn HDMI-laitteen kuvaa.

Samanaikainen TV-kanavan ja yhdistetyn HDMI-laitteen kuvan katsominen

- 1 - Paina  **MULTI VIEW** -painiketta.
- 2 - Valitse **Multi View: Päällä** näytöltä. Valitsemasi kanava näkyy pienessä ruudussa.
- 3 - Voit vaihtaa kanavaa pienessä ruudussa painikkeella  **+** tai  **-**

Voit piilottaa pienen ruudun painamalla  **MULTI VIEW** -painiketta uudelleen ja valitsemalla ruudulta **Multi View: Pois**.



Asetukset

Kuva

Kuvatyyli

Tyylin valitseminen

Voit säätää kuvaa helposti valitsemalla esimääritetyn Kuvatyyli-asetuksen.

- 1 - Kun katselet TV-kanavaa, voit avata kanavaluettelon painamalla -painiketta.
- 2 - Valitse **Kuvatyyli** ja valitse sitten jokin luettelon vaihtoehtoista.
- 3 - Sulje valikko painamalla  (vasen) -painiketta, tarvittaessa toistuvasti.

Valittavana on seuraavat tyyli...



- **Oma asetus** - ensimmäisellä käyttökerralla määrittämäsi kuva-asetukset.
- **Eloisa** - paras asetus katseluun valoisaan aikaan
- **Luonnollinen** - luonnolliset kuva-asetukset
- **Standardi** - eniten energiaa säästävä asetus, tehdasasetus
- **Elokuva** - paras asetus elokuvien katseluun
- **Valokuva** - paras asetus valokuvien katseluun
- **ISF-Päivä** - ISF-kalibrointia varten
- **ISF-Yö** - ISF-kalibrointia varten

Tyylin palauttaminen

Valittuasi kuvatyylin voit säätää mitä tahansa kuva-asetusta valitsemalla **Kaikki asetukset > Kuva...**

Tekemäsi muutokset tallentuvat valitsemasi tyylin mukana. Kuva-asetuksia kannattaa säätää vain **Oma asetus** -tyylille. Oma asetus -kuvatyyli voi tallentaa asetuksensa kullekin Lähteet-valikossa olevalle kytketylle laitteelle.



Tyylin palauttaminen alkuperäiseen asetukseen...

- 1 - Kun katselet TV-kanavaa, voit avata kanavaluettelon painamalla -painiketta.
- 2 - Valitse **Kuvatyyli** ja valitse sitten palautettava kuvatyyli.
- 3 - Paina  **Palauta tyyli** -väripainiketta ja paina **OK**-painiketta. Tyyli palautetaan.
- 4 - Sulje valikko painamalla  (vasen) -painiketta, tarvittaessa toistuvasti.

Koti tai kauppa

Jos Kuvatyyli-asetukseksi vaihdetaan **Eloisa** joka kerta, kun televisioon kytketään virta, television paikaksi määritetään **Shop**. Se on tarkoitettu myymälän esittelytelevisioille.

Television määrittäminen kotikäyttöön...







- 1 - Paina -painiketta, valitse **Kaikki asetukset** ja paina **OK**-painiketta.
- 2 - Valitse **Yleisasetukset** ja siirry valikkoon painamalla  (oikea) -painiketta.
- 3 - Valitse **Paikka > Koti** ja paina **OK**-painiketta.
- 4 - Sulje valikko painamalla  (vasen) -painiketta, tarvittaessa toistuvasti.

Kuvan asetukset

Väri

Väri-asetuksella voidaan säätää kuvan värikylläisyyttä.







Värin säätäminen...

- 1 - Paina -painiketta, valitse **Kaikki asetukset** ja paina **OK**-painiketta.
- 2 - Valitse **Kuva** ja siirry valikkoon painamalla  (oikea) -painiketta.
- 3 - Valitse **Väri** ja paina  (oikea) -painiketta.
- 4 - Suurennä tai pienennä arvoa painamalla nuolipainikkeita  (ylös) tai  (alas).
- 5 - Sulje valikko painamalla  (vasen) -painiketta, tarvittaessa toistuvasti.

Kontrasti

Kontrasti-asetuksella voidaan säätää kuvan kontrastia.

Kontrastin säätäminen...

- 1 - Paina -painiketta, valitse **Kaikki asetukset** ja paina **OK**-painiketta.
- 2 - Valitse **Kuva** ja siirry valikkoon painamalla  (oikea) -painiketta.
- 3 - Valitse **Kontrasti** ja paina  (oikea) -painiketta.
- 4 - Suurennä tai pienennä arvoa painamalla nuolipainikkeita  (ylös) tai  (alas).
- 5 - Sulje valikko painamalla  (vasen) -painiketta, tarvittaessa toistuvasti.

Terävyys

Terävyys-asetuksella voidaan säätää kuvan yksityiskohtien terävyytasoa.

Terävyyden säätäminen...

- 1 - Paina -painiketta, valitse **Kaikki asetukset** ja

paina OK-painiketta.
2 - Valitse **Kuva** ja siirry valikkoon painamalla ► (oikea) -painiketta.
3 - Valitse **Terävyys** ja paina ☒ (oikea) -painiketta.
4 - Suurennä tai pienennä arvoa painamalla nuolipainikkeita ▲ (ylös) tai ▼ (alas).
5 - Sulje valikko painamalla ◀ (vasen) -painiketta, tarvittaessa toistuvasti.

3D-kuvan asetukset

3D-kontrasti

Katsellessasi 3D-kuvia voit säätää 3D-kuvan kontrastia **3D-kontrasti**-asetuksella.

3D-kontrastin säätäminen

1 - Paina ⚙️-painiketta, valitse **Kaikki asetukset** ja paina OK-painiketta.
2 - Valitse **Kuva** ja siirry valikkoon painamalla ► (oikea) -painiketta.
3 - Valitse **3D-kontrasti** ja paina ► (oikea) -painiketta.
4 - Suurennä tai pienennä arvoa painamalla nuolipainikkeita ▲ (ylös) tai ▼ (alas).
5 - Sulje valikko painamalla ◀ (vasen) -painiketta, tarvittaessa toistuvasti.

3D-videokontrasti

Katsellessasi 3D-kuvia voit pienentää videon kontrastialuetta **3D-videokontrasti**-asetuksella. 3D-videokontrastiasetukset on tarkoitettu kokeneille käyttäjille.

Tason säätäminen...

1 - Paina ⚙️-painiketta, valitse **Kaikki asetukset** ja paina OK-painiketta.
2 - Valitse **Kuva** ja siirry valikkoon painamalla ► (oikea) -painiketta.
3 - Valitse **Lisäasetukset > Kontrasti > 3D-videokontrasti** ja paina OK-painiketta.
4 - Suurennä tai pienennä arvoa painamalla nuolipainikkeita ▲ (ylös) tai ▼ (alas).
5 - Sulje valikko painamalla ◀ (vasen) -painiketta, tarvittaessa toistuvasti.

Kuvien lisäasetukset

Peli tai tietokone

Kun liität laitteen, televisio tunnistaa sen tyyppin ja antaa laitteelle oikean tyyppinimen. Tyyppinimeä voi muuttaa tarvittaessa. Jos laitteelle on määritetty oikea tyyppinimi, televisio siirtyy automaattisesti parhaaseen TV-asetukseen, kun laite otetaan käyttöön **Lähteet**-valikossa.

Jos käytössä on pelikonsoli, jossa on kiinteä Blu-ray-soitin, tyyppinimeksi voidaan määrittää Blu-ray Disc. Voit määrittää optimaaliset peliasetukset manuaalisesti **Peli tai tietokone** -vaihtoehdon avulla. Peli tai tietokone -asetus on kuitenkin poistettava käytöstä, kun palataan television katseluun.

Asetuksen vaihtaminen manuaalisesti...

1 - Paina ⚙️-painiketta, valitse **Kaikki asetukset** ja paina OK-painiketta.
2 - Valitse **Kuva** ja siirry valikkoon painamalla ► (oikea) -painiketta.
3 - Valitse **Lisäasetukset > Peli tai tietokone** ja valitse käytettävän laitteen tyyppi. Voit siirtyä takaisin televisioon valitsemalla **Pois**.
4 - Sulje valikko painamalla ◀ (vasen) -painiketta, tarvittaessa toistuvasti.

Väriasetukset

Sävy

Sävy-asetuksella voidaan säätää kuvan yksityiskohtien sävytasoa.

Sävyn säätäminen

1 - Paina ⚙️-painiketta, valitse **Kaikki asetukset** ja paina OK-painiketta.
2 - Valitse **Kuva** ja siirry valikkoon painamalla ► (oikea) -painiketta.
3 - Valitse **Lisäasetukset > Väri** ja paina OK-painiketta.
4 - Valitse **Sävy** ja paina ► (oikea) -painiketta.
5 - Suurennä tai pienennä arvoa painamalla nuolipainikkeita ▲ (ylös) tai ▼ (alas).
6 - Sulje valikko painamalla ◀ (vasen) -painiketta, tarvittaessa toistuvasti.

Värien parannus

Värien parannus -asetuksella voidaan lisätä värien vahvuutta ja kirkkaiden värien tarkkuutta.



Tason säätäminen...

1 - Paina ⚙️-painiketta, valitse **Kaikki asetukset** ja paina OK-painiketta.
2 - Valitse **Kuva** ja siirry valikkoon painamalla ► (oikea) -painiketta.
3 - Valitse **Lisäasetukset > Väri > Värien parannus** ja paina OK-painiketta.
4 - Valitse **Maksimi, Keskitaso, Minimi** tai **Pois**.
5 - Sulje valikko painamalla ◀ (vasen) -painiketta, tarvittaessa toistuvasti.

Väriämpötila

Väriämpötila-asetuksella voidaan määrittää kuvalle esiasetettu väriämpötila. **Omat asetukset** -vaihtoehdon avulla voit määrittää lämpötila-asetuksen itse, kun valitset **Mukautettu väriämpötila** -asetuksen. Väriämpötila ja Mukautettu väriämpötila on tarkoitettu ammattikäyttäjille.





Esimääritetyn asetuksen valitseminen...

- 1 - Paina -painiketta, valitse **Kaikki asetukset** ja paina **OK**-painiketta.
- 2 - Valitse **Kuva** ja siirry valikkoon painamalla  (oikea) -painiketta.
- 3 - Valitse **Lisäasetukset > Väri > Väriämpötila** ja paina **OK**-painiketta.
- 4 - Valitse **Normaali**, **Lämmin** tai **Kylmä**. Jos haluat määrittää väriämpötilan itse, valitse **Omat asetukset**.
- 5 - Sulje valikko painamalla  (vasen) -painiketta, tarvittaessa toistuvasti.

Mukautettu väriämpötila

Mukautettu väriämpötila -asetuksen avulla voit määrittää väriämpötilan itse. Jos haluat määrittää mukautetun väriämpötilan, valitse ensin **Väriämpötila**-valikosta **Omat asetukset**. Mukautettu väriämpötila -asetus on tarkoitettu ammattikäyttäjille.

Mukautetun väriämpötilan määrittäminen...

- 1 - Paina -painiketta, valitse **Kaikki asetukset** ja paina **OK**-painiketta.
- 2 - Valitse **Kuva** ja siirry valikkoon painamalla  (oikea) -painiketta.
- 3 - Valitse **Lisäasetukset > Väri > Mukautettu väriämpötila** ja paina **OK**-painiketta.
- 4 - Suurennä tai pienennä arvoa painamalla nuolipainikkeita  (ylös) tai  (alas). WP tarkoittaa valkopistettä ja BL mustan tasoa. Voit valita myös jonkin valikossa olevista esimääritetyistä asetuksista.
- 5 - Sulje valikko painamalla  (vasen) -painiketta, tarvittaessa toistuvasti.

Värisäädön asetukset

ISF-värisäätö

ISF-värisäätö-asetuksella ISF-asiantuntija voi kalibroida television värintoiston. Värisäätö on tarkoitettu vain ISF-ammattikäyttöön.

ISF®-kalibroinnin avulla saat käyttöösi parhaan mahdollisen TV-kuvan. ISF-kalibroinnin asiantuntija tulee kotiasi määrittämään televisioon optimaaliset kuva-asetukset. Hän voi myös määrittää ISF-kalibroinnin **Ambilightille**. Kysy ISF-kalibroinnista laitteen jälleenmyyjältä.

Kalibroinnin edut...







- selkeämpi ja tarkempi kuva
- selvemmat yksityiskohdat kirkkaissa ja tummissa osissa
- syvempi ja tummempi musta
- laadukkaammat ja puhtaammat värit
- pienempi energiankulutus.

ISF-kalibroinnin asiantuntija tallentaa ja lukitsee ISF-asetukset kahdeksi kuvatyyliseksi.

Kun ISF-kalibrointi on valmis, paina -painiketta, valitse **Kuvatyyli** ja valitse **ISF-Päivä** tai **ISF-Yö**. Valitse **ISF-Päivä**, jos haluat katsella televisiota päivänvalossa, tai **ISF-Yö**, kun katselet televisiota hämärässä.







Värisävy

Värisävy-arvon säätäminen

- 1 - Paina -painiketta, valitse **Kaikki asetukset** ja paina **OK**-painiketta.
- 2 - Valitse **Kuva** ja siirry valikkoon painamalla  (oikea) -painiketta.
- 3 - Valitse **Lisäasetukset > Väri > Värisäätö** ja paina **OK**-painiketta.
- 4 - Valitse **Värisävy** ja paina  (oikea) -painiketta.
- 5 - Suurennä tai pienennä arvoa painamalla nuolipainikkeita  (ylös) tai  (alas).
- 6 - Sulje valikko painamalla  (vasen) -painiketta, tarvittaessa toistuvasti.

Värikyll.

Värikylläisyys-arvon säätäminen

- 1 - Paina -painiketta, valitse **Kaikki asetukset** ja paina **OK**-painiketta.
- 2 - Valitse **Kuva** ja siirry valikkoon painamalla  (oikea) -painiketta.
- 3 - Valitse **Lisäasetukset > Väri > Värisäätö** ja paina **OK**-painiketta.
- 4 - Valitse **Värikylläisyys** ja paina  (oikea) -painiketta.
- 5 - Suurennä tai pienennä arvoa painamalla nuolipainikkeita  (ylös) tai  (alas).
- 6 - Sulje valikko painamalla  (vasen) -painiketta, tarvittaessa toistuvasti.

Nollaa kaikki

Nollaa kaikki -toiminnon avulla voit palauttaa kaikki asetukset oletusasetuksiksi.

Kaikkien arvojen nollaaminen **Värisäätö**-valikossa

- 1 - Paina -painiketta, valitse **Kaikki asetukset** ja paina **OK**-painiketta.
- 2 - Valitse **Kuva** ja siirry valikkoon

painamalla ► (oikea) -painiketta.
3 - Valitse Lisäasetukset > Väri > Värisäätö ja paina OK-painiketta.
4 - Valitse Nollaa kaikki ja paina OK-painiketta.
5 - Sulje valikko painamalla ◀ (vasen) -painiketta, tarvittaessa toistuvasti.

Vain ISF RGB -tila

Vain RGB -tila on ISF-lisäasetus, jolla siirrytään RGB-värien käyttöön. Jotta voit säätää arvoja Vain RGB -tila -valikossa, määritä ensin Kuvatyyli-valikossa ISF-Päivä tai ISF-Yö.

Vain RGB -tila -arvon säätäminen

1 - Paina ⚙️-painiketta, valitse Kaikki asetukset ja paina OK-painiketta.
2 - Valitse Kuva ja siirry valikkoon painamalla ► (oikea) -painiketta.
3 - Valitse Lisäasetukset > Väri > Vain RGB -tila ja paina OK-painiketta.
4 - Valitse Punainen, Vihreä tai Sininen tai poista RGB-tila käytöstä valitsemalla Pois.
5 - Sulje valikko painamalla ◀ (vasen) -painiketta, tarvittaessa toistuvasti.

Kontrastiasetukset

Kontrastitilat

Kontrastitila-asetuksella voidaan määrittää taso, jolla virrankulutusta voidaan pienentää himmentämällä ruutua. Valitse edullisin virrankulutus tai kuva, jonka kirkkaus on paras.

Tason säätäminen...

1 - Paina ⚙️-painiketta, valitse Kaikki asetukset ja paina OK-painiketta.
2 - Valitse Kuva ja siirry valikkoon painamalla ► (oikea) -painiketta.
3 - Valitse Lisäasetukset > Kontrasti > Kontrastitila ja paina OK-painiketta.
4 - Valitse Standardi, Paras teho, Paras kuva tai Pois.
5 - Sulje valikko painamalla ◀ (vasen) -painiketta, tarvittaessa toistuvasti.

Dynaaminen kontrasti

Dynaaminen kontrasti -asetuksella voidaan määrittää taso, jolla TV alkaa automaattisesti parantaa yksityiskohtia kuvan tummilla, keskivaloisilla ja valoisilla alueilla.

Tason säätäminen...

1 - Paina ⚙️-painiketta, valitse Kaikki asetukset ja

paina OK-painiketta.
2 - Valitse Kuva ja siirry valikkoon painamalla ► (oikea) -painiketta.
3 - Valitse Lisäasetukset > Kontrasti > Dynaaminen kontrasti ja paina OK-painiketta.
4 - Valitse Maksimi, Keskitaso, Minimi tai Pois.
5 - Sulje valikko painamalla ◀ (vasen) -painiketta, tarvittaessa toistuvasti.

Kirkkaus

Kirkkaus-asetuksella voidaan säätää kuvasignaalin kirkkauden tasoa. Kirkkaus on asetusta, joka on tarkoitettu kokeneille käyttäjille. Muiden kuin kokeneiden käyttäjien kannattaa säätää kuvan kirkkautta Kontrasti-asetuksella.

Tason säätäminen...

1 - Paina ⚙️-painiketta, valitse Kaikki asetukset ja paina OK-painiketta.
2 - Valitse Kuva ja siirry valikkoon painamalla ► (oikea) -painiketta.
3 - Valitse Lisäasetukset > Kontrasti > Kirkkaus ja paina OK-painiketta.
4 - Suurena tai pienennä arvoa painamalla nuolipainikkeita ▲ (ylös) tai ▼ (alas).
5 - Sulje valikko painamalla ◀ (vasen) -painiketta, tarvittaessa toistuvasti.

Videokontrasti

Videokontrasti-asetuksella voidaan pienentää videon kontrastialuetta.

Tason säätäminen...

1 - Paina ⚙️-painiketta, valitse Kaikki asetukset ja paina OK-painiketta.
2 - Valitse Kuva ja siirry valikkoon painamalla ► (oikea) -painiketta.
3 - Valitse Lisäasetukset > Kontrasti > Videokontrasti ja paina OK-painiketta.
4 - Suurena tai pienennä arvoa painamalla nuolipainikkeita ▲ (ylös) tai ▼ (alas).
5 - Sulje valikko painamalla ◀ (vasen) -painiketta, tarvittaessa toistuvasti.

3D-videokontrasti

Katsellessasi 3D-kuvia voit pienentää videon kontrastialuetta 3D-videokontrasti-asetuksella. 3D-videokontrastiasetukset on tarkoitettu kokeneille käyttäjille.

Tason säätäminen...

1 - Paina ⚙️-painiketta, valitse Kaikki asetukset ja

paina OK-painiketta.
2 - Valitse Kuva ja siirry valikkoon painamalla ► (oikea) -painiketta.
3 - Valitse Lisäasetukset > Kontrasti > 3D-videokontrasti ja paina OK-painiketta.
4 - Suurennä tai pienennä arvoa painamalla nuolipainikkeita ▲ (ylös) tai ▼ (alas).
5 - Sulje valikko painamalla ◀ (vasen) -painiketta, tarvittaessa toistuvasti.

Valoanturi

Valoanturi säätää kuva- ja Ambilight-asetuksia automaattisesti huoneen valaistuksen mukaan. Valoanturi voidaan ottaa käyttöön tai poistaa käytöstä.

Ottaminen käyttöön tai poistaminen käytöstä...

- 1 - Paina ⚙️-painiketta, valitse Kaikki asetukset ja paina OK-painiketta.
- 2 - Valitse Kuva ja siirry valikkoon painamalla ► (oikea) -painiketta.
- 3 - Valitse Lisäasetukset > Kontrasti > Valoanturi ja paina OK-painiketta.
- 4 - Valitse Päälle tai Pois.
- 5 - Sulje valikko painamalla ◀ (vasen) -painiketta, tarvittaessa toistuvasti.

Gamma

Gamma-asetuksella voidaan määrittää kuvan kirkkaudelle ja kontrastille epälineaarinen asetus. Gamma-asetus on tarkoitettu kokeneille käyttäjille.

Tason säätäminen...

- 1 - Paina ⚙️-painiketta, valitse Kaikki asetukset ja paina OK-painiketta.
- 2 - Valitse Kuva ja siirry valikkoon painamalla ► (oikea) -painiketta.
- 3 - Valitse Lisäasetukset > Kontrasti > Gamma ja paina OK-painiketta.
- 4 - Suurennä tai pienennä arvoa painamalla nuolipainikkeita ▲ (ylös) tai ▼ (alas).
- 5 - Sulje valikko painamalla ◀ (vasen) -painiketta, tarvittaessa toistuvasti.

Terävyysasetukset

Ultra Resolution

Ultra Resolution -asetuksella voidaan terävöittää viivoja ja ääri viivoja.

Ottaminen käyttöön tai poistaminen käytöstä...

- 1 - Paina ⚙️-painiketta, valitse Kaikki asetukset ja paina OK-painiketta.
- 2 - Valitse Kuva ja siirry valikkoon

painamalla ► (oikea) -painiketta.
3 - Valitse Lisäasetukset > Terävyys > Ultra Resolution ja paina OK-painiketta.
4 - Valitse Päälle tai Pois.
5 - Sulje valikko painamalla ◀ (vasen) -painiketta, tarvittaessa toistuvasti.

Kohinanvaimennus

Kohinanvaimennus-toiminnolla voidaan suodattaa ja vähentää kuvassa olevia häiriöitä.

Kohinanvaimennuksen säätäminen...

- 1 - Paina ⚙️-painiketta, valitse Kaikki asetukset ja paina OK-painiketta.
- 2 - Valitse Kuva ja siirry valikkoon painamalla ► (oikea) -painiketta.
- 3 - Valitse Lisäasetukset > Terävyys > Kohinanvaimennus ja siirry valikkoon painamalla ► (oikea) -painiketta.
- 4 - Valitse Maksimi, Keskitaso, Minimi tai Pois.
- 5 - Sulje valikko painamalla ◀ (vasen) -painiketta, tarvittaessa toistuvasti.

MPEG artifact -vähentyminen

MPEG artifact -vähentyminen -asetuksella voidaan pehmentää kuvan digitaalisia siirtymiä. MPEG-häiriöt ilmenevät tavallisimmin pieninä ruutuina tai epätasaisina reunoina kuvissa.

MPEG-häiriöiden vähentäminen...

- 1 - Paina ⚙️-painiketta, valitse Kaikki asetukset ja paina OK-painiketta.
- 2 - Valitse Kuva ja siirry valikkoon painamalla ► (oikea) -painiketta.
- 3 - Valitse Lisäasetukset > Terävyys > MPEG artifact -vähentyminen ja siirry valikkoon painamalla ► (oikea) -painiketta.
- 4 - Valitse Maksimi, Keskitaso, Minimi tai Pois.
- 5 - Sulje valikko painamalla ◀ (vasen) -painiketta, tarvittaessa toistuvasti.

Liikeasetukset

Perfect Natural Motion

Perfect Natural Motion -asetuksella voidaan vähentää elokuvissa esiintyvää liikkeen tärinää TV-ruudulla. Perfect Natural Motion tekee kaikista liikkeistä sulavia ja pehmeitä.

Liikkeen tärinän säätäminen...

- 1 - Paina ⚙️-painiketta, valitse Kaikki asetukset ja paina OK-painiketta.
- 2 - Valitse Kuva ja siirry valikkoon

painamalla ► (oikea) -painiketta.
3 - Valitse **Lisäasetukset** > **Liike** > **Perfect Natural Motion** ja paina **OK**-painiketta.
4 - Valitse **Maksimi**, **Keskitaso**, **Minimi** tai **Pois**.
5 - Sulje valikko painamalla ◀ (vasen) -painiketta, tarvittaessa toistuvasti.

Kuvamuoto

Peruskäyttö

Jos kuva ei täytä koko kuvaruutua eli ylä- ja alareunassa tai molemmilla sivuilla on mustat palkit, voit säätää kuvan koko kuvaruudun kokoiseksi.

Kuvan muuttaminen koko ruudun kokoiseksi perusasetuksilla...

- 1 - Kun katselet TV-kanavaa, voit avata kanavaluettelon painamalla ⚙️-painiketta.
- 2 - Valitse **Kuvamuoto** > **Koko näyttö** tai **Sovita näyttöön** ja paina **OK**-painiketta.
- 3 - Sulje valikko painamalla ◀ (vasen) -painiketta, tarvittaessa toistuvasti.
 - **Koko näyttö** – suurentaa kuvan automaattisesti kuvaruudun kokoiseksi. Kuvassa on mahdollisimman vähän häiriöitä, tekstitys jää näkyviin. Ei sovi tietokonekäyttöön. Mustat palkit voivat näkyä edelleen joissakin äärimmäisissä kuvasuhteissa.
 - **Sovita näyttöön** – zoomaa automaattisesti niin, että kuvaruutu täyttyy mahdollisimman täydellisesti ilman vääristymiä. Mustat palkit saattavat näkyä. Ei sovi tietokonekäyttöön.

Edistynyt

Jos et saa kuvaa haluamaasi muotoon perusasetuksilla, voit käyttää lisäasetuksia. Niillä voit muotoilla kuvan manuaalisesti kuvaruudussa haluamaasi muotoon.

Voit zoomata, venyttää ja siirtää kuvaa, kunnes se näkyy haluamassasi muodossa, esim. ilman tekstitystä tai vieritettäviä tekstipalkkeja. Jos muotoilet kuvan tiettyä lähdeettä, kuten liitettyä pelikonsolia, varten, voit palata samaan asetukseen, kun käytät pelikonsolia seuraavan kerran. Televisio tallentaa viimeisimmän liitännälle määritetyn asetuksen.

Kuvan muotoileminen manuaalisesti...

- 1 - Kun katselet TV-kanavaa, voit avata kanavaluettelon painamalla ⚙️-painiketta.
- 2 - Valitse **Lisäasetukset** ja paina **OK**-painiketta.
- 3 - Säädä kuvaa vaihtoehdolla **Vaihto**, **Zoomaa**, **Venytytys** tai **Alkuperäinen**. Valitsemalla **Kumoa** voit palata asetukseen, joka kuvassa oli käytössä avatessasi **Kuvamuoto**-kohdan.
 - **Vaihto** – Siirrä kuvaa valitsemalla nuolia. Voit siirtää vain zoomattua kuvaa.

- **Zoomaa** – Zoomaa (lähennä) kuvaa valitsemalla nuolia.
- **Venytytys** – Venytä kuvaa pysty- tai vaakasuunnassa valitsemalla nuolia.
- **Kumoa** – Palaa aiempaan kuvamuotoon valitsemalla tämä.
- **Alkuperäinen** – Näyttää kuvan alkuperäisen muodon. Tämä on 1:1-kuvamuoto. Asiantuntijatila HD- ja PC-tuloa varten.

Äänen pika-asetus

Määritit alkuperäisen asennuksen yhteydessä joitakin kuva-asetuksia muutamassa helppossa vaiheessa. Voit toistaa vaiheet **Kuvan pika-asetus** -toiminnon avulla. Varmista ensin, että televisio voi käyttää jotakin TV-kanavaa tai näyttää ohjelmaa kytketystä laitteesta.

Kuvan asettaminen muutamassa helppossa vaiheessa...

- 1 - Paina ⚙️-painiketta, valitse **Kaikki asetukset** ja paina **OK**-painiketta.
- 2 - Valitse **Kuva** ja siirry valikkoon painamalla ► (oikea) -painiketta.
- 3 - Valitse **Lisäasetukset** > **Kuvan pika-asetus** ja paina **OK**-painiketta.
- 4 - Valitse **Aloita**.
- 5 - Valitse haluamasi kuva-asetus ja siirry seuraavaan asetukseen.
- 6 - Valitse lopuksi **Valmis**.
- 7 - Sulje valikko painamalla ◀ (vasen) -painiketta, tarvittaessa toistuvasti.

15.2

Ääni

Äänityyli

Tyylin valitseminen

Jotta äänen asetusten säätö olisi helppoa, voit valita esimääritetyn asetuksen äänityylin avulla.

- 1 - Kun katselet TV-kanavaa, voit avata kanavaluettelon painamalla ⚙️-painiketta.
- 2 - Valitse **Ääni** ja siirry valikkoon painamalla ► (oikea) -painiketta.
- 3 - Valitse **Äänityyli** ja valitse sitten jokin luettelon vaihtoehtoista.
- 4 - Sulje valikko painamalla ◀ (vasen) -painiketta, tarvittaessa toistuvasti.

Valittavana on seuraavat tyylit...

- **Oma asetus** - ensimmäisellä käyttökerralla määrittämäsi ääniasetukset
- **Alkuperäinen** - neutraalein ääniasetus
- **Elokuva** - paras asetus elokuvien katseluun
- **Musiikki** - paras asetus musiikin kuunteluun

• Peli - paras asetus pelien pelaamiseen

• Uutiset - paras asetus puheelle

Tyylin palauttaminen

Valittuasi äänityylin voit säätää mitä tahansa ääniasetusta valitsemalla **Laitteisto > Ääni...**

Tekemäsi muutokset tallentuvat valitsemasi tyylin mukana. Ääniasetuksia kannattaa säätää vain **Oma asetus** -tyylille. Oma asetus -äänityyli voi tallentaa asetuksensa kullekin Lähteet-valikossa olevalle kytketylle laitteelle.

Tyylin palauttaminen alkuperäiseen asetukseen...

- 1 - Kun katselet TV-kanavaa, voit avata kanavaluettelon painamalla -painiketta.
- 2 - Valitse **Ääni** ja siirry valikkoon painamalla (oikea) -painiketta.
- 3 - Valitse **Äänityyli** ja valitse sitten palautettava äänityyli.
- 4 - Napsauta **Palauta tyyli** -väripainiketta. Tyyli palautetaan.
- 5 - Sulje valikko painamalla (vasen) -painiketta, tarvittaessa toistuvasti.

Ääniasetukset

Basso

Basso-asetuksella voidaan säätää matalia ääniä.

Tason säätäminen...

- 1 - Paina -painiketta, valitse **Kaikki asetukset** ja paina **OK**-painiketta.
- 2 - Valitse **Ääni** ja siirry valikkoon painamalla (oikea) -painiketta.
- 3 - Valitse **Basso** ja paina (oikea) -painiketta.
- 4 - Suurena tai pienennä arvoa painamalla nuolipainikkeita (ylös) tai (alas).
- 5 - Sulje valikko painamalla (vasen) -painiketta, tarvittaessa toistuvasti.

Diskantti

Diskantti-asetuksella voidaan säätää korkeita ääniä.

Tason säätäminen...

- 1 - Paina -painiketta, valitse **Kaikki asetukset** ja paina **OK**-painiketta.
- 2 - Valitse **Ääni** ja siirry valikkoon painamalla (oikea) -painiketta.
- 3 - Valitse **Diskantti** ja paina (oikea) -painiketta.
- 4 - Suurena tai pienennä arvoa painamalla nuolipainikkeita (ylös) tai (alas).
- 5 - Sulje valikko painamalla (vasen) -painiketta,

tarvittaessa toistuvasti.

Surround-ääni

Surround-ääni-asetuksella voidaan määrittää TV-kaiuttimien äänitehoste.

Surround-äänen määrittäminen...

- 1 - Paina -painiketta, valitse **Kaikki asetukset** ja paina **OK**-painiketta.
- 2 - Valitse **Ääni** ja siirry valikkoon painamalla (oikea) -painiketta.
- 3 - Valitse **Surround-ääni** ja siirry valikkoon painamalla (oikea) -painiketta.
- 4 - Valitse **Stereo** tai **Incredible surround**.
- 5 - Sulje valikko painamalla (vasen) -painiketta, tarvittaessa toistuvasti.

3D-katselun ääniasetukset

Incredible surround 3D -ääni

Surround-ääni-asetuksella voidaan määrittää TV-kaiuttimien äänitehoste. Jos asetukseksi valitaan **Incredible surround 2D**-katselutilaa varten, televisio vaihtaa 3D-tilaan siirryttäessä asetukseksi automaattisesti **Incredible surround 3D**. Jos et halua, että asetus muuttuu automaattisesti, valitse asetukseksi **Pois** kohdassa **Automaattinen Surround 3D**.

Surround-äänen määrittäminen...

- 1 - Paina -painiketta, valitse **Kaikki asetukset** ja paina **OK**-painiketta.
- 2 - Valitse **Ääni** ja siirry valikkoon painamalla (oikea) -painiketta.
- 3 - Valitse **Surround-ääni** ja paina **OK**-painiketta.
- 4 - Valitse **Stereo** tai **Incredible surround 3D**.
- 5 - Sulje valikko painamalla (vasen) -painiketta, tarvittaessa toistuvasti.

Auto surround 3D

Automaattinen Surround 3D -asetuksella voidaan estää televisiota vaihtamasta automaattisesti Incredible surround 3D -asetukseen, kun televisio siirtyy 3D-katselutilaan.

Ottaminen käyttöön tai poistaminen käytöstä...

- 1 - Paina -painiketta, valitse **Kaikki asetukset** ja paina **OK**-painiketta.
- 2 - Valitse **Ääni** ja siirry valikkoon painamalla (oikea) -painiketta.
- 3 - Valitse **Automaattinen Surround 3D** ja paina **OK**-painiketta.
- 4 - Valitse **Päälle** tai **Pois**.
- 5 - Sulje valikko painamalla (vasen) -painiketta,





tarvittaessa toistuvasti.

Äänen lisäasetukset

Autom. äänenvoimakkuus

Autom. äänenvoimakkuus -asetuksella voidaan säätää televisio tasoittamaan äkillisiä äänenvoimakkuuden eroja automaattisesti. Tällaisia eroja esiintyy tavallisesti esimerkiksi mainoskatkojen alussa ja kanavaa vaihdettaessa.



Ottaminen käyttöön tai poistaminen käytöstä...

- 1 - Paina -painiketta, valitse **Kaikki asetukset** ja paina **OK**-painiketta.
- 2 - Valitse **Ääni** ja siirry valikkoon painamalla  (oikea) -painiketta.
- 3 - Valitse **Lisäasetukset** ja siirry valikkoon painamalla  (oikea) -painiketta.
- 4 - Valitse **Autom. äänenvoimakkuus** ja siirry valikkoon painamalla  (oikea) -painiketta.
- 5 - Valitse **Päälle** tai **Pois**.
- 6 - Sulje valikko painamalla  (vasen) -painiketta, tarvittaessa toistuvasti.

Kirkas ääni

Kirkas ääni -asetuksella voidaan parantaa puheen äänenlaatua. Sopii hyvin etenkin uutislähetysten katseluun. Asetus voidaan ottaa käyttöön tai poistaa käytöstä.



Ottaminen käyttöön tai poistaminen käytöstä...

- 1 - Paina -painiketta, valitse **Kaikki asetukset** ja paina **OK**-painiketta.
- 2 - Valitse **Ääni** ja siirry valikkoon painamalla  (oikea) -painiketta.
- 3 - Valitse **Lisäasetukset** > **Kirkas ääni** ja paina **OK**-painiketta.
- 4 - Valitse **Päälle** tai **Pois** ja paina **OK**-painiketta.
- 5 - Sulje valikko painamalla  (vasen) -painiketta, tarvittaessa toistuvasti.

Äänilähtömuoto

Äänilähtömuoto-asetuksella voidaan sovittaa television äänilähdön signaalin kotiteatterijärjestelmän äänentoisto-ominaisuuksiin.

Äänilähtömuodon asettaminen

- 1 - Paina -painiketta, valitse **Kaikki asetukset** ja paina **OK**-painiketta.
- 2 - Valitse **Ääni** ja siirry valikkoon painamalla  (oikea) -painiketta.
- 3 - Valitse **Lisäasetukset** > **Äänilähtömuoto** ja paina **OK**-painiketta.
- 4 - Valitse **Monikanava** tai **Stereo** ja paina sitten



OK-painiketta.

5 - Sulje valikko painamalla  (vasen) -painiketta, tarvittaessa toistuvasti.

Äänilähdön tasoitus

Äänilähdön tasoitus -asetuksella voidaan tasoittaa kotiteatterijärjestelmän ja television äänenvoimakkuutta vaihdettaessa laitteesta toiseen.



Äänenvoimakkuuden erojen tasaaminen...

- 1 - Paina -painiketta, valitse **Kaikki asetukset** ja paina **OK**-painiketta.
- 2 - Valitse **Ääni** ja siirry valikkoon painamalla  (oikea) -painiketta.
- 3 - Valitse **Lisäasetukset** > **Äänilähdön tasoitus** ja paina **OK**-painiketta.
- 4 - Valitse **Enemmän**, **Keskitaso** tai **Väh.** ja paina sitten **OK**-painiketta.
- 5 - Jos äänenvoimakkuuden ero on suuri, valitse **Enemmän**. Jos äänenvoimakkuuden ero on pieni, valitse **Väh.**
- 6 - Sulje valikko painamalla  (vasen) -painiketta, tarvittaessa toistuvasti.

Äänilähdön viive

Jos haluat määrittää äänen synkronointiviiveen kotiteatterijärjestelmäsi äänen ja kuvan synkronointia varten, television **Äänilähdön viive** -asetuksen on oltava pois käytöstä.



Äänilähdön viiveen poistaminen käytöstä

- 1 - Paina -painiketta, valitse **Kaikki asetukset** ja paina **OK**-painiketta.
- 2 - Valitse **Ääni** ja siirry valikkoon painamalla  (oikea) -painiketta.
- 3 - Valitse **Lisäasetukset** > **Äänilähdön viive** ja paina **OK**-painiketta.
- 4 - Valitse **Pois**.
- 5 - Sulje valikko painamalla  (vasen) -painiketta, tarvittaessa toistuvasti.

Äänilähdön poikkeama

Jos viiveen määrittäminen kotiteatterijärjestelmässä ei onnistu, voit määrittää viiveen televisiossa käyttämällä **Äänilähdön poikkeama** -asetusta.

TV-äänien synkronointi...

- 1 - Paina -painiketta, valitse **Kaikki asetukset** ja paina **OK**-painiketta.
- 2 - Valitse **Ääni** ja siirry valikkoon painamalla  (oikea) -painiketta.
- 3 - Valitse **Lisäasetukset** > **Äänilähdön poikkeama** ja paina **OK**-painiketta.

- 4 - Määritä äänen poikkeama käyttämällä liukusäädintä ja paina OK-painiketta.
- 5 - Sulje valikko painamalla ◀ (vasen) -painiketta, tarvittaessa toistuvasti.

Kuulokevoimakkuus

Kuulokevoimakkuus-asetuksella voidaan säätää televisioon liitettyjen kuulokkeiden äänenvoimakkuutta erikseen.

Äänenvoimakkuuden säätäminen...

- 1 - Paina ⚙️-painiketta, valitse **Kaikki asetukset** ja paina OK-painiketta.
- 2 - Valitse **Ääni** ja siirry valikkoon painamalla ▶ (oikea) -painiketta.
- 3 - Valitse **Kuulokevoimakkuus** ja paina OK-painiketta.
- 4 - Suurena tai pienennä arvoa painamalla nuolipainikkeita ▲ (ylös) tai ▼ (alas).
- 5 - Sulje valikko painamalla ◀ (vasen) -painiketta, tarvittaessa toistuvasti.

Kaiuttimet

TV-kaiuttimet

Television ääni voidaan lähettää siihen liitettyyn äänentoistolaitteeseen, kuten kotiteatterijärjestelmään tai äänentoistojärjestelmään.

Voit valita, mistä television ääni kuuluu ja kuinka sitä säädetään.

- Jos valitset asetukseksi **TV-kaiuttimet ovat poissa käytöstä**, TV-kaiuttimet poistetaan kokonaan käytöstä.
- Jos valitset asetukseksi **TV-kaiuttimet ovat käytössä**, television kaiuttimet ovat koko ajan käytössä.

Jos televisioon on liitetty äänentoistolaite HDMI CEC-liitännällä, voit käyttää EasyLink-asetuksia.

- Jos valitset asetukseksi **EasyLink**, televisio lähettää TV-äänien äänentoistolaitteeseen. Televisio poistaa TV-kaiuttimet käytöstä, kun ääni ohjautuu äänentoistolaitteeseen.
- Jos valitset asetukseksi **EasyLink-Autostart**, televisio kytkee äänentoistolaitteen päälle, lähettää TV-äänien laitteeseen ja sammuttaa television kaiuttimet. Kun asetukseksi on valittu EasyLink tai EasyLink-Autostart, voit silti tarvittaessa vaihtaa äänen television kaiuttimiin.

TV-kaiuttimien määrittäminen...

- 1 - Paina ⚙️-painiketta, valitse **Kaikki asetukset** ja paina OK-painiketta.
- 2 - Valitse **Ääni** ja siirry valikkoon painamalla ▶ (oikea) -painiketta.
- 3 - Valitse **Lisäasetukset** ja siirry valikkoon

- painamalla ▶ (oikea) -painiketta.
- 4 - Valitse **TV-kaiuttimet** ja siirry valikkoon painamalla ▶ (oikea) -painiketta.
- 5 - Valitse TV-kaiuttimet ovat käytössä, **TV-kaiuttimet ovat poissa käytöstä**, **EasyLink** tai **EasyLink-Autostart**.
- 6 - Sulje valikko painamalla ◀ (vasen) -painiketta, tarvittaessa toistuvasti.

Vaihtaminen suoraan kaiuttimiin...

- 1 - Paina ⚙️ -painiketta televisiota katsellessasi.
- 2 - Valitse **Kaiuttimet** ja valitse **TV** tai **Äänijärjestelmä**.
- 3 - Sulje valikko painamalla ◀ (vasen) -painiketta, tarvittaessa toistuvasti.

Langattomat kaiuttimet

Vaatimukset

Voit kytkeä televisioon langattoman kaiuttimen: subwooferin tai Soundbar-kaiuttimen.

Television voi kytkeä äänen toistamista varten joitakin Philipsin langattomia kaiutintuotteita. Tarkista, mitkä langattomat äänituotteet sopivat tähän televisioon, Philipsin verkkosivustosta osoitteesta www.philips.com/tv.

Jotta voit kuunnella television ääntä langattomasta kaiuttimesta, kaiutin täytyy yhdistää televisioon pariiliitoksella. Voit liittää televisioon enintään 10 langatonta kaiutinta, mutta voit toistaa ääntä vain yhdestä langattomasta kaiuttimesta kerrallaan. Jos kytket televisioon subwooferin, ääni toistetaan televisiosta ja subwooferista. Jos kytket televisioon Soundbar-kaiuttimen, ääni toistetaan vain siitä.

Kaiuttimen valitseminen

Langattoman kaiuttimen liittäminen

- 1 - Paina ⚙️-painiketta, valitse **Kaikki asetukset** ja paina OK-painiketta.
- 2 - Valitse **Ääni** ja siirry valikkoon painamalla ▶ (oikea) -painiketta.
- 3 - Valitse **Langattomat kaiuttimet** > **Liitä kaiutin** ja paina OK-painiketta.
- 4 - Sulje valikko painamalla ◀ (vasen) -painiketta, tarvittaessa toistuvasti.

Kaiuttimen poistaminen

Langattoman kaiuttimen poistaminen

- 1 - Paina ⚙️-painiketta, valitse **Kaikki asetukset** ja paina OK-painiketta.
- 2 - Valitse **Ääni** ja siirry valikkoon painamalla ▶ (oikea) -painiketta.
- 3 - Valitse **Langattomat kaiuttimet** > **Poista**

kaiutin ja paina OK-painiketta.
4 - Sulje valikko painamalla ◀ (vasen) -painiketta, tarvittaessa toistuvasti.

Subwooferin äänenvoimakkuus

Langattoman kaiuttimen äänenvoimakkuuden säätäminen

- 1 - Paina ⚙️-painiketta, valitse **Kaikki asetukset** ja paina OK-painiketta.
- 2 - Valitse **Ääni** ja siirry valikkoon painamalla ▶ (oikea) -painiketta.
- 3 - Valitse **Langattomat kaiuttimet > Subwooferin äänenvoimakkuus** ja paina OK-painiketta.
- 4 - Sulje valikko painamalla ◀ (vasen) -painiketta, tarvittaessa toistuvasti.

Ongelmat

Katkennut yhteys

- Aseta langaton kaiutin 5 metrin etäisyydelle televisiosta.
- Aktiivinen langaton liikenne esimerkiksi huoneistoissa, joissa on useita langattomia reitittämiä, voi häiritä yhteyttä. Aseta reititin ja langaton kaiutin mahdollisimman lähelle televisiota.

Äänen ja videokuvan tahdistusvirhe

- Joissakin langattomissa kaiutinjärjestelmissä saattaa ilmetä äänen ja kuvan synkronointiongelmia. Philipsin langattomien äänituotteiden käyttöä suositellaan.

TV:n sijoittelu

Ensimmäisen asennuksen yhteydessä asetukseksi määritetään joko **TV-jalustalla** tai **Seinällä**. Jos tämän jälkeen muutat television sijoittelua, säädä asetusta sen mukaisesti parhaan äänentoiston takaamiseksi.

- 1 - Paina ⚙️-painiketta, valitse **Kaikki asetukset** ja paina OK-painiketta.
- 2 - Valitse **TV-asetukset** ja siirry valikkoon painamalla ▶ (oikea) -painiketta.
- 3 - Valitse **TV:n sijoittelu** ja paina OK-painiketta.
- 4 - Valitse **TV-jalustalla** tai **Seinällä**.
- 5 - Sulje valikko painamalla ◀ (vasen) -painiketta, tarvittaessa toistuvasti.

15.3

Ambilight

Ambilight, päälle tai pois

Voit määrittellä Ambilight-tyylin. Valittavana on useita dynaamisia tyylejä ja yksi staattinen tyyli, yhtenäinen väri. Staattiselle tyyllille voit valita värin itse. Voit myös poistaa Ambilightin käytöstä.

Ambilight-tyylin määrittäminen...

- 1 - Paina 📺 (Ambilight) -painiketta.
- 2 - Valitse haluamasi Ambilight-tyyli. Jos valitset **Staattinen**-vaihtoehdon, näkyviin tulee väripaletti. Määritä staattinen väri valitsemalla jokin paletin väri. Jos haluat poistaa Ambilight-toiminnon käytöstä, valitse **Pois**.

Pois-asetuksen vieressä valittavana on seuraavat tyylit...

- Normaali
- Natural
- Vangitseva
- Elävä
- Peli

- Käyttömukavuus
- Rentoudu
- ISF
- Staattinen

Ambilight-asetukset

Ambilight-kirkkaus

Ambilight-toiminnon **Kirkkaus**-asetuksella voidaan säätää Ambilight-valaistuksen kirkkauden tasoa.

Tason säätäminen...

- 1 - Paina ⚙️-painiketta, valitse **Kaikki asetukset** ja paina OK-painiketta.
- 2 - Valitse **Ambilight** ja siirry valikkoon painamalla ▶ (oikea) -painiketta.
- 3 - Valitse **Kirkkaus** ja paina OK-painiketta.
- 4 - Suurena tai pienennä arvoa painamalla nuolipainikkeita ▲ (ylös) tai ▼ (alas).
- 5 - Sulje valikko painamalla ◀ (vasen) -painiketta, tarvittaessa toistuvasti.

Ambilight-kirkkaus, alareuna

Alareunan Ambilight-valon kirkkauden säätäminen





- 1 - Paina ⚙️-painiketta, valitse **Kaikki asetukset** ja paina OK-painiketta.
- 2 - Valitse **Ambilight** ja siirry valikkoon painamalla ▶ (oikea) -painiketta.
- 3 - Valitse **Kirkkaus - alapuoli** ja paina OK-painiketta.
- 4 - Suurena tai pienennä arvoa painamalla nuolipainikkeita ▲ (ylös) tai ▼ (alas).
- 5 - Sulje valikko painamalla ◀ (vasen) -painiketta,

tarvittaessa toistuvasti.

Ambilight-värikylläisyys





Ambilight-toiminnon Värikylläisyys-asetuksella voidaan säätää Ambilight-valaistuksen värikylläisyystasoa.

Tason säätäminen...

- 1 - Paina -painiketta, valitse **Kaikki asetukset** ja paina **OK**-painiketta.
- 2 - Valitse **Ambilight** ja siirry valikkoon painamalla  (oikea) -painiketta.
- 3 - Valitse **Värikylläisyys** ja paina **OK**-painiketta.
- 4 - Suurennä tai pienennä arvoa painamalla nuolipainikkeita  (ylös) tai  (alas).
- 5 - Sulje valikko painamalla  (vasen) -painiketta, tarvittaessa toistuvasti.

Staattinen Ambilight-väri

Tason säätäminen...



- 1 - Paina -painiketta, valitse **Kaikki asetukset** ja paina **OK**-painiketta.
- 2 - Valitse **Ambilight** ja siirry valikkoon painamalla  (oikea) -painiketta.
- 3 - Valitse **Staattinen Ambilight-väri** ja paina **OK** -painiketta.
- 4 - Suurennä tai pienennä arvoa painamalla nuolipainikkeita  (ylös) tai  (alas).
- 5 - Sulje valikko painamalla  (vasen) -painiketta, tarvittaessa toistuvasti.

Ambilight-lisäasetukset

Seinän väri

Seinän väri -asetuksella voidaan neutraloida värillisen seinän vaikutus Ambilight-väreihin. Kun asetukseen valitaan television takana olevan seinän väri, televisio mukauttaa Ambilight-värit näkymään oikealla tavalla.



Seinän värin valitseminen: . .

- 1 - Paina -painiketta, valitse **Kaikki asetukset** ja paina **OK**-painiketta.
- 2 - Valitse **Ambilight** ja siirry valikkoon painamalla  (oikea) -painiketta.
- 3 - Valitse **Lisäasetukset > Seinän väri** ja paina **OK**-painiketta.
- 4 - Valitse väripaletista väri, joka vastaa TV:n takana olevan seinän väriä.
- 5 - Sulje valikko painamalla  (vasen) -painiketta, tarvittaessa toistuvasti.

TV:n sammutus

TV:n sammutus -asetuksella voidaan määrittää, sammuuko Ambilight heti vai himmeneekö se hitaasti, kun TV sammutetaan. Himmennystoiminto antaa käyttäjälle aikaa syyttää huoneen valot.



Ambilight-tehosteen sammumistavan valitseminen...

- 1 - Paina -painiketta, valitse **Kaikki asetukset** ja paina **OK**-painiketta.
- 2 - Valitse **Ambilight** ja siirry valikkoon painamalla  (oikea) -painiketta.
- 3 - Valitse **Lisäasetukset > TV:n sammutus** ja paina **OK**-painiketta.
- 4 - Valitse **Häivytä pois** tai **Välitön sammutus**.
- 5 - Sulje valikko painamalla  (vasen) -painiketta, tarvittaessa toistuvasti.

Lounge light

Kun televisio on valmiustilassa, voit ottaa Ambilightin käyttöön ja luoda huoneeseen Lounge light -vaikutelman.

Esimääritetyn Lounge light -värialueen valitseminen...

- 1 - Paina -painiketta, valitse **Kaikki asetukset** ja paina **OK**-painiketta.
- 2 - Valitse **Ambilight** ja siirry valikkoon painamalla  (oikea) -painiketta.
- 3 - Valitse **Lisäasetukset > Lounge light** ja paina **OK**-painiketta.
- 4 - Napsauta haluamaasi vaihtoehtoa.
- 5 - Sulje valikko painamalla  (vasen) -painiketta, tarvittaessa toistuvasti.

Älypuhelimeen tai tablet-laitteeseen asennetulla Philips TV Remote App -sovelluksella voit asettaa Lounge light -tilan värijakson itse. Kun valitset luettelosta **TV Remote App**, voit käyttää uusinta Lounge light -määrittystäsi Lounge light -tilana. Kun televisio on valmiustilassa ja älypuhelin tai tablet-laite on yhdistetty samaan kotiverkkoon, voit muuttaa nykyistä Lounge light -tila-asetusta mobiililaitteella.

Lounge light+hue

Jos olet asentanut Ambilight+hue-toiminnon, voit määrittää Hue-lamput seuraamaan Lounge light -väriasetusta Ambilightista. Philipsin Hue-lamput laajentavat Lounge light -vaikutelman koko huoneeseen. Hue-lamput kytketään päälle ja asetetaan automaattisesti seuraamaan Lounge light -tilaa, kun määrität Ambilight+hue-asetukset. Jos et halua, että Hue-lamput seuraavat Lounge light -asetusta, voit poistaa ne käytöstä.

Hue-lamppujen sammuttaminen...

- 1 - Paina -painiketta, valitse **Kaikki asetukset** ja paina **OK**-painiketta.

- 2 - Valitse **Ambilight** ja siirry valikkoon painamalla ► (oikea) -painiketta.
- 3 - Valitse **Lisäasetukset > Lounge light+hue** ja paina **OK**-painiketta.
- 4 - Valitse **Pois**.
- 5 - Sulje valikko painamalla ◀ (vasen) -painiketta, tarvittaessa toistuvasti.

ISF-viritys

Kun ISF-asiantuntija kalibroi television, siihen voidaan samalla kalibroida staattinen Ambilight-väri. Voit valita minkä tahansa kalibroivan värin. Kun ISF-kalibrointi on tehty, voit valita staattisen ISF-värin.

Staattisen ISF-värin valitseminen...

- 1 - Paina ⚙️-painiketta, valitse **Kaikki asetukset** ja paina **OK**-painiketta.
- 2 - Valitse **Ambilight** ja siirry valikkoon painamalla ► (oikea) -painiketta.
- 3 - Valitse **Lisäasetukset > ISF-viritys** ja paina **OK**-painiketta.
- 4 - Suurennä tai pienennä arvoa painamalla nuolipainikkeita ▲ (ylös) tai ▼ (alas).
- 5 - Sulje valikko painamalla ◀ (vasen) -painiketta, tarvittaessa toistuvasti.

Ambilight+hue

Määritä

Määritä-toiminnolla voit asettaa Philips Hue -lamput seuraamaan Ambilightin värejä.

Philips Hue -lamppujen määrittäminen...

- 1 - Paina ⚙️-painiketta, valitse **Kaikki asetukset** ja paina **OK**-painiketta.
- 2 - Valitse **Ambilight** ja siirry valikkoon painamalla ► (oikea) -painiketta.
- 3 - Valitse **Ambilight+hue > Määritä** ja paina **OK**-painiketta.
- 4 - Valitse **Aloita**.
- 5 - Sulje valikko painamalla ◀ (vasen) -painiketta, tarvittaessa toistuvasti.

Poista käytöstä

Ambilight+hue-toiminnon poistaminen käytöstä...

- 1 - Paina ⚙️-painiketta, valitse **Kaikki asetukset** ja paina **OK**-painiketta.
- 2 - Valitse **Ambilight** ja siirry valikkoon painamalla ► (oikea) -painiketta.
- 3 - Valitse **Ambilight+hue > Poista käytöstä** ja paina **OK**-painiketta.
- 4 - Valitse **Pois** ja paina **OK**-painiketta.
- 5 - Sulje valikko painamalla ◀ (vasen) -painiketta,

tarvittaessa toistuvasti.

Uppoutuminen

Uppoutuminen-asetuksella voit säätää, kuinka tarkasti hue-lamput seuraavat Ambilightia.

Ambilight+hue-uppoutumisen voimakkuuden säätäminen...

- 1 - Paina ⚙️-painiketta, valitse **Kaikki asetukset** ja paina **OK**-painiketta.
- 2 - Valitse **Ambilight** ja siirry valikkoon painamalla ► (oikea) -painiketta.
- 3 - Valitse **Ambilight+hue > Uppoutuminen** ja paina **OK**-painiketta.
- 4 - Suurennä tai pienennä arvoa painamalla nuolipainikkeita ▲ (ylös) tai ▼ (alas).
- 5 - Sulje valikko painamalla ◀ (vasen) -painiketta, tarvittaessa toistuvasti.

Näytä määrytykset

Näytä määrytykset -toiminnolla voit näyttää käytössä olevat Ambilight+hue-, verkko-, silta- ja lamppuasetukset.

Ambilight+hue-määrytysten näyttäminen...

- 1 - Paina ⚙️-painiketta, valitse **Kaikki asetukset** ja paina **OK**-painiketta.
- 2 - Valitse **Ambilight** ja siirry valikkoon painamalla ► (oikea) -painiketta.
- 3 - Valitse **Ambilight+hue > Näytä määrytykset** ja paina **OK**-painiketta.
- 4 - Valitse **Pois** ja paina **OK**-painiketta.
- 5 - Sulje valikko painamalla ◀ (vasen) -painiketta, tarvittaessa toistuvasti.

Nollaa määrytykset

Ambilight+hue-määrytysten nollaaminen...

- 1 - Paina ⚙️-painiketta, valitse **Kaikki asetukset** ja paina **OK**-painiketta.
- 2 - Valitse **Ambilight** ja siirry valikkoon painamalla ► (oikea) -painiketta.
- 3 - Valitse **Ambilight+hue > Nollaa määrytykset** ja paina **OK**-painiketta.
- 4 - Sulje valikko painamalla ◀ (vasen) -painiketta, tarvittaessa toistuvasti.

Eco-asetukset



Energiaa säästävä

Eco-asetuksista  löydät kaikki ympäristöystävälliset asetukset.

Energiaa säästävä

Jos valitset Energiaa säästävä -asetuksen, televisio siirtyy automaattisesti Kuvatyyli - Standardi -asetukseen, joka on energiatehokkain kuva- ja Ambilight-asetus.



Television asettaminen energiansäästötilaan...

- 1 - Paina -painiketta, valitse **Kaikki asetukset** ja paina **OK**-painiketta.
- 2 - Valitse **Eco-asetukset** ja siirry valikkoon painamalla  (oikea) -painiketta.
- 3 - Valitse **Energiaa säästävä**. Kuvatyyliksi määritetään automaattisesti **Standardi**.
- 4 - Sulje valikko painamalla  (vasen) -painiketta, tarvittaessa toistuvasti.

Näyttö pois

Jos kuuntelet pelkkää musiikkia, voit sammuttaa televisioruudun ja säästää energiaa.

Televisioruudun sammuttaminen...





- 1 - Paina -painiketta, valitse **Kaikki asetukset** ja paina **OK**-painiketta.
- 2 - Valitse **Eco-asetukset** ja siirry valikkoon painamalla  (oikea) -painiketta.
- 3 - Valitse **Näyttö pois**.
- 4 - Sulje valikko painamalla  (vasen) -painiketta, tarvittaessa toistuvasti.

Voit kytkeä kuvaruutuun virran uudelleen painamalla mitä tahansa kaukosäätimen painiketta.

Valoanturi

Sisäinen ympäristön valon tunnistin säästää energiaa himmentämällä TV-ruutua, kun ympäristön valo vähenee. Television kiinteä valoanturi säättää automaattisesti kuvaa ja Ambilightia huoneen valaistuksen mukaan

Televisioruudun sammuttaminen...

- 1 - Paina -painiketta, valitse **Kaikki asetukset** ja paina **OK**-painiketta.
- 2 - Valitse **Eco-asetukset** ja siirry valikkoon painamalla  (oikea) -painiketta.
- 3 - Valitse **Valoanturi**. Kun valoanturi on käytössä, sen edessä näkyy -kuvake.
- 4 - Sulje valikko painamalla  (vasen) -painiketta,



tarvittaessa toistuvasti.

Sammutuksen ajastin

Jos TV vastaanottaa TV-signaalia, mutta et paina mitään kaukosäätimen painiketta neljään tuntiin, TV sammuu automaattisesti energian säästämiseksi. TV sammuu automaattisesti myös, jos se ei vastaanota TV-signaalia eikä kaukosäätimellä annettuja komentoja 10 minuuttiin.

Jos käytät televisiota tietokoneen näyttönä tai katselet televisiota digitaalivastaanottimella (digisovittimella) käyttämättä television kaukosäädintä, poista automaattinen virrankatkaisu käytöstä.

Sammutuksen ajastimen poistaminen käytöstä

- 1 - Paina -painiketta, valitse **Kaikki asetukset** ja paina **OK**-painiketta.
- 2 - Valitse **Eco-asetukset** ja siirry valikkoon painamalla  (oikea) -painiketta.
- 3 - Valitse **Sammutuksen ajastin**. Säädä arvoa liikuttamalla liukusäädintä. Arvo **0** (Pois) poistaa automaattisen sammutuksen käytöstä.
- 4 - Sulje valikko painamalla  (vasen) -painiketta, tarvittaessa toistuvasti.





Kun Sammutuksen ajastin on käytössä, sen edessä näkyy -kuvake.

Yleisasetukset

EasyLink

Yleisasetukset

Jos haluat poistaa EasyLink-toiminnon kokonaan käytöstä...

- 1 - Paina -painiketta, valitse **Kaikki asetukset** ja paina **OK**-painiketta.
- 2 - Valitse **Yleisasetukset** ja siirry valikkoon painamalla  (oikea) -painiketta.
- 3 - Valitse **EasyLink**, paina  (oikea) -painiketta ja valitse taas **EasyLink**.
- 4 - Valitse **Pois**.
- 5 - Sulje valikko painamalla  (vasen) -painiketta, tarvittaessa toistuvasti.

EasyLink-kaukosäädin

EasyLink-kaukosäätimen poistaminen käytöstä

- 1 - Paina -painiketta, valitse **Kaikki asetukset** ja paina **OK**-painiketta.

- 2 - Valitse **Yleisasetukset** ja siirry valikkoon painamalla ► (oikea) -painiketta.
- 3 - Valitse **EasyLink > EasyLink-kaukosäädin** ja paina **OK**-painiketta.
- 4 - Valitse **Pois**.
- 5 - Sulje valikko painamalla ◀ (vasen) -painiketta, tarvittaessa toistuvasti.

HDMI Ultra HD

Tämä TV voi näyttää Ultra HD -signaalia. Jotkin HDMI-liitännän kautta yhdistetyt laitteet eivät tunnista Ultra HD -televisiota, ja niiden kuva ja ääni voi olla virheellinen tai vääristynyt. Voit välttää ongelmat näiden laitteiden kanssa määrittämällä signaalin laadun laitteen tukemalle tasolle. Jos laite ei tue Ultra HD -signaaleja, voit poistaa Ultra HD:n käytöstä HDMI-liitännästä.

Asetus **UHD 4:4:4/4:2:2** tukee signaaleja **UHD YCbCr 4:4:4 / 4:2:2**. Asetus **UHD 4:2:0** tukee signaaleja **UHD YCbCr 4:2:0**.

Signaalin laadun määrittäminen

- 1 - Paina ⚙️-painiketta, valitse **Kaikki asetukset** ja paina **OK**-painiketta.
- 2 - Valitse **Yleisasetukset** ja siirry valikkoon painamalla ► (oikea) -painiketta.
- 3 - Valitse **Lisäasetukset > HDMI Ultra HD** ja paina **OK**-painiketta.
- 4 - Valitse **UHD 4:4:4/4:2:2, UHD 4:2:0** tai **UHD pois** ja paina **OK**-painiketta.
- 5 - Sulje valikko painamalla ◀ (vasen) -painiketta, tarvittaessa toistuvasti.

Android-asetukset

Siirry Android-asetusvalikkoon, jossa voit tarkastella ja muokata Android-sovellusten käyttöasetuksia.

- 1 - Paina ⚙️-painiketta, valitse **Kaikki asetukset** ja paina **OK**-painiketta.
- 2 - Valitse **Yleisasetukset** ja siirry valikkoon painamalla ► (oikea) -painiketta.
- 3 - Valitse **Android-asetukset** ja paina **OK**-painiketta.
- 4 - Sulje valikko tarvittaessa painamalla ← **BACK** -painiketta.

USB-kiintolevy

USB-kiintolevyn asentaminen ja alustaminen...

- 1 - Paina ⚙️-painiketta, valitse **Kaikki asetukset** ja paina **OK**-painiketta.
- 2 - Valitse **Yleisasetukset** ja siirry valikkoon painamalla ► (oikea) -painiketta.
- 3 - Valitse **USB-kiintolevy** ja paina **OK**-painiketta.

- 4 - Valitse **Aloita** ja noudata sitten ruudussa annettuja ohjeita.
- 5 - Sulje valikko painamalla ◀ (vasen) -painiketta, tarvittaessa toistuvasti.

Philips-logon kirkkaus

Voit poistaa television etuosassa näkyvän Philipsin logon käytöstä tai säätää sen kirkkautta.

Säätäminen tai poistaminen käytöstä

- 1 - Paina ⚙️-painiketta, valitse **Kaikki asetukset** ja paina **OK**-painiketta.
- 2 - Valitse **Yleisasetukset** ja siirry valikkoon painamalla ► (oikea) -painiketta.
- 3 - Valitse **Philips-logon kirkkaus** ja siirry valikkoon painamalla ► (oikea) -painiketta.
- 4 - Määritä logon kirkkaus valitsemalla **Minimi, Keskitaso, Maksimi** tai **Pois** ja paina sitten **OK**-painiketta.
- 5 - Sulje valikko painamalla ◀ (vasen) -painiketta, tarvittaessa toistuvasti.

Kaukosäätimen näppäimistö

Näppäimistöasettelun vaihtaminen azertyksi...

- 1 - Paina ⚙️-painiketta, valitse **Kaikki asetukset** ja paina **OK**-painiketta.
- 2 - Valitse **Yleisasetukset** ja siirry valikkoon painamalla ► (oikea) -painiketta.
- 3 - Valitse **Kaukosäätimen näppäimistö** ja paina **OK**-painiketta.
- 4 - Valitse **Azerty** tai **Qwerty** ja paina **OK**-painiketta.
- 5 - Sulje valikko painamalla ◀ (vasen) -painiketta, tarvittaessa toistuvasti.

USB-näppäimistön asetukset



Asenna USB-näppäimistö käynnistämällä televisio ja liittämällä USB-näppäimistö johonkin television **USB**-liitännöistä. Voit valita näppäimistöasettelun ja kokeilla sitä, kun televisio havaitsee näppäimistön ensimmäisen kerran. Jos valitset ensin kyrillisen tai kreikkalaisen näppäimistöasettelun, voit valita toissijaiseksi latinalaisen näppäimistöasettelun.

Valitun näppäimistöasettelun vaihtaminen...

- 1 - Paina ⚙️-painiketta, valitse **Kaikki asetukset** ja paina **OK**-painiketta.
- 2 - Valitse **Yleisasetukset** ja siirry valikkoon painamalla ► (oikea) -painiketta.
- 3 - Aloita näppäimistön asetusten määrittäminen valitsemalla **USB-näppäimistön asetukset** ja painamalla **OK**-painiketta.

HbbTV

Jos TV-kanava tarjoaa HbbTV-sivuja, voit avata ne, jos olet ottanut käyttöön HbbTV-toiminnon TV:n asetuksissa.



- 1 - Paina -painiketta, valitse **Kaikki asetukset** ja paina **OK**-painiketta.
- 2 - Valitse **Yleisasetukset** ja siirry valikkoon painamalla  (oikea) -painiketta.
- 3 - Valitse **HbbTV** ja paina **OK**-painiketta.
- 4 - Valitse **Päälle** tai **Pois**.
- 5 - Sulje valikko painamalla  (vasen) -painiketta, tarvittaessa toistuvasti.

Voit tarvittaessa poistaa HbbTV-sivut käytöstä tietyllä TV-kanavalla.

- 1 - Viritä kanava, jonka HbbTV-sivujen käytön haluat estää.
- 2 - Paina  **OPTIONS** -painiketta, valitse **Tämän kanavan HBB TV** ja paina **OK**-painiketta.
- 3 - Valitse **Pois** ja paina **OK**-painiketta.

Sammutuksen ajastin

Sammutuksen ajastimen poistaminen käytöstä



- 1 - Paina -painiketta, valitse **Kaikki asetukset** ja paina **OK**-painiketta.
- 2 - Valitse **Eco-asetukset** ja siirry valikkoon painamalla  (oikea) -painiketta.
- 3 - Valitse **Sammutuksen ajastin**. Säädä arvoa liikuttamalla liukusäädintä. Arvo **0** (Pois) poistaa automaattisen sammutuksen käytöstä.
- 4 - Sulje valikko painamalla  (vasen) -painiketta, tarvittaessa toistuvasti.

Kun Sammutuksen ajastin on käytössä, sen edessä näkyy -kuvake.

Koti tai kauppa

Jos TV on myymälässä, voit määrittää television näyttämään mainoksia. **Kuvatyyli** on automaattisesti **Eloisa**. **Sammutuksen ajastin** on poissa käytöstä.





TV:n asettaminen Kauppa-sijaintiin...

- 1 - Paina -painiketta, valitse **Kaikki asetukset** ja paina **OK**-painiketta.
- 2 - Valitse **Yleisasetukset** ja siirry valikkoon painamalla  (oikea) -painiketta.
- 3 - Valitse **Paikka > Shop** ja paina **OK**-painiketta.
- 4 - Sulje valikko painamalla  (vasen) -painiketta, tarvittaessa toistuvasti.

Jos käytät televisiota kotona, määritä sen sijanniksi **Koti**.



Myymäläasetukset

Jos TV:n asetuksena on **Shop**, voit valita demon myymäläkäyttöä varten.

- 1 - Paina -painiketta, valitse **Kaikki asetukset** ja paina **OK**-painiketta.
- 2 - Valitse **Yleisasetukset** ja siirry valikkoon painamalla  (oikea) -painiketta.
- 3 - Valitse **Myymäläasetukset** ja siirry valikkoon painamalla  (oikea) -painiketta.
- 4 - Valitse myymälädemo asetuksiksi **Pois** tai **Ominaisuuksia esittelevä mainos**.
- 5 - Sulje valikko painamalla  (vasen) -painiketta, tarvittaessa toistuvasti.

TV:n sijoittelu

Ensimmäisen asennuksen yhteydessä asetukseksi määritetään joko **TV-jalustalla** tai **Seinällä**. Jos tämän jälkeen muutat television sijoittelua, säädä asetusta sen mukaisesti parhaan äänentoiston takaamiseksi.

- 1 - Paina -painiketta, valitse **Kaikki asetukset** ja paina **OK**-painiketta.
- 2 - Valitse **Yleisasetukset** ja siirry valikkoon painamalla  (oikea) -painiketta.
- 3 - Valitse **TV:n sijoittelu** ja paina **OK**-painiketta.
- 4 - Valitse **TV-jalustalla** tai **Seinällä**.
- 5 - Sulje valikko painamalla  (vasen) -painiketta, tarvittaessa toistuvasti.



TV-opas

Saat lisätietoja painamalla  **Avainsanat** -painiketta ja etsimällä aiheen **TV-opas**, tiedot.

Kanavalogot

Televisio voi joissakin maissa näyttää kanavalogot. Jos et halua niiden näkyvän, voit poistaa ne käytöstä.



Logojen poistaminen käytöstä...

- 1 - Paina -painiketta, valitse **Kaikki asetukset** ja paina **OK**-painiketta.
- 2 - Valitse **Kanavalogot** ja siirry valikkoon painamalla  (oikea) -painiketta.
- 3 - Valitse **Pois** ja paina **OK**-painiketta.
- 4 - Sulje valikko painamalla  (vasen) -painiketta, tarvittaessa toistuvasti.

Tehdasasetukset

Voit palauttaa television alkuperäiset kuva-, ääni- ja Ambientlight-asetukset (tehdasasetukset).



Alkuperäisten asetusten palauttaminen...

- 1 - Paina -painiketta, valitse **Kaikki asetukset** ja paina **OK**-painiketta.
- 2 - Valitse **Yleisasetukset** ja siirry valikkoon painamalla  (oikea) -painiketta.
- 3 - Valitse **Tehdasasetukset** ja paina **OK**-painiketta.
- 4 - Sulje valikko painamalla  (vasen) -painiketta, tarvittaessa toistuvasti.

Lapsilukko



Vanhempien luokittelu

Lapsille sopimattomaksi määritettyjen ohjelmien vähimmäisiän määrittäminen...

- 1 - Paina -painiketta, valitse **Kaikki asetukset** ja paina **OK**-painiketta.
- 2 - Valitse **Yleisasetukset** ja siirry valikkoon painamalla  (oikea) -painiketta.
- 3 - Valitse **Lapsilukko > Vanhempien luokittelu** ja valitse sitten jokin ikä luettelosta.
- 4 - Sulje valikko painamalla  (vasen) -painiketta, tarvittaessa toistuvasti.

Sovelluslukitus



Lapsille sopimattomien Sovellusvalikon sovellusten lukitseminen...

- 1 - Paina -painiketta, valitse **Kaikki asetukset** ja paina **OK**-painiketta.
- 2 - Valitse **Yleisasetukset** ja siirry valikkoon painamalla  (oikea) -painiketta.
- 3 - Valitse **Lapsilukko > Sovelluslukitus** ja paina **OK**-painiketta.
- 4 - Valitse **Päälle** tai **Pois** ja paina **OK**-painiketta.
- 5 - Sulje valikko painamalla  (vasen) -painiketta, tarvittaessa toistuvasti.

Aseta koodi / Muuta koodi

Lapsilukon PIN-koodilla voidaan lukita kanavia ja ohjelmia sekä poistaa niiden lukitus.

Lukituskoodin määrittäminen tai muuttaminen...

- 1 - Paina -painiketta, valitse **Kaikki asetukset** ja paina **OK**-painiketta.
- 2 - Valitse **Yleisasetukset** ja siirry valikkoon painamalla  (oikea) -painiketta.
- 3 - Valitse **Lapsilukko > Aseta koodi tai Muuta koodi** ja paina **OK**-painiketta.

4 - Syötä haluamasi nelinumeroinen koodi. Jos olet määrittänyt lapsilukon koodin aiemmin, anna se ja syötä sitten uusi koodi kahdesti.

5 - Sulje valikko painamalla  (vasen) -painiketta, tarvittaessa toistuvasti.

Uusi koodi on asetettu.

Unohditko lapsilukon PIN-koodin?

Jos olet unohtanut PIN-koodin, voit ohittaa sen ja määrittää uuden.

- 1 - Paina -painiketta, valitse **Kaikki asetukset** ja paina **OK**-painiketta.
- 2 - Valitse **Yleisasetukset** ja siirry valikkoon painamalla  (oikea) -painiketta.
- 3 - Valitse **Lapsilukko > Muuta koodi** ja paina **OK**-painiketta.
- 4 - Anna ohituskoodi **8888**.
- 5 - Syötä sitten uusi lapsilukon PIN-koodi ja vahvista se syöttämällä se uudelleen.
- 6 - Sulje valikko painamalla  (vasen) -painiketta, tarvittaessa toistuvasti.

Uusi koodi on asetettu.

Television asentaminen uudelleen

Voit asentaa television kokonaan uudelleen. Televisio on asennettu kokonaan uudelleen.

Koko television asentaminen uudelleen...



- 1 - Paina -painiketta, valitse **Kaikki asetukset** ja paina **OK**-painiketta.
- 2 - Valitse **Yleisasetukset** ja valitse sitten **Asenna TV uudelleen**.
- 3 - Noudata ruudulle tulevia ohjeita. Asennus voi kestää jonkin aikaa.

15.6

Kello, alue ja kieli

Valikoiden kieli

Television valikkojen ja viestien kielen vaihtaminen...

- 1 - Paina -painiketta, valitse **Kaikki asetukset** ja paina **OK**-painiketta.
- 2 - Valitse **Yleisasetukset** ja siirry valikkoon painamalla  (oikea) -painiketta.
- 3 - Valitse **Kieli > Valikoiden kieli** ja paina **OK**-painiketta.
- 4 - Valitse haluamasi kieli.
- 5 - Sulje valikko painamalla  (vasen) -painiketta, tarvittaessa toistuvasti.



Kieliasetukset

Äänen kieliasetukset

Digitaalisten televisiokanavien ohjelmat voivat sisältää useita äänen kieliä. Voit määrittää ensi- ja toissijaisen äänen kielen. Jos ääni on käytettävissä jommallakummalla kielellä, televisio valitsee sen.

Jos kumpikaan määrittämistäsi äänen kielistä ei ole käytettävissä, voit valita jonkin muun käytettävissä olevan äänen kielen.

Ensi- ja toissijaisen äänen kielen määrittäminen...

- 1 - Paina -painiketta, valitse **Kaikki asetukset** ja paina **OK**-painiketta.
- 2 - Valitse **Yleisasetukset** ja siirry valikkoon painamalla  (oikea) -painiketta.
- 3 - Valitse **Kielet > Ensisijainen ääni** tai **Toissijainen ääni** ja paina **OK**-painiketta.
- 4 - Valitse haluamasi kieli.
- 5 - Sulje valikko painamalla  (vasen) -painiketta, tarvittaessa toistuvasti.

Äänen kielen valitseminen, kun kumpikaan määritetyistä kielistä ei ole käytettävissä...

- 1 - Paina  **OPTIONS** -painiketta.
- 2 - Valitse **Äänen kieli** ja valitse sitten kieli, jonka haluat ottaa väliaikaisesti käyttöön.

Tekstitys

Ottaminen käyttöön

Ota tekstitys käyttöön painamalla **SUBTITLE** -painiketta.

Voit valita tekstityksen asetukseksi **Päälle**, **Pois** tai **Mute-toiminnossa**.

Jos haluat näyttää tekstityksen automaattisesti, kun ohjelmaa ei lähetetä televisiolle määritetyllä kielellä, valitse **Auto**. Tämä asetus tuo tekstityksen näkyviin automaattisesti myös silloin, kun ääni on mykistetty.



Tekstityksen kieliasetukset

Digitaalisten kanavien ohjelmissa voi olla käytettävissä useita tekstityskieliä. Voit määrittää ensi- ja toissijaisen tekstityskielen. Jos tekstitys on käytettävissä jommallakummalla kielellä, televisio näyttää valitsemasi tekstityksen.

Jos kumpikaan määrittämistäsi tekstityskielistä ei ole käytettävissä, voit valita jonkin muun käytettävissä olevan tekstityskielen.

Ensi- ja toissijaisen tekstityskielen määrittäminen...

- 1 - Paina -painiketta, valitse **Kaikki asetukset** ja paina **OK**-painiketta.

- 2 - Valitse **Yleisasetukset** ja siirry valikkoon painamalla  (oikea) -painiketta.
- 3 - Valitse **Kielet > Ensisijainen teksti** tai **Toissijainen teksti** ja paina **OK**-painiketta.
- 4 - Valitse haluamasi kieli.
- 5 - Sulje valikko painamalla  (vasen) -painiketta, tarvittaessa toistuvasti.

Tekstityskielen valitseminen, kun kumpikaan määritetyistä tekstityskielistä ei ole käytettävissä...

- 1 - Paina  **OPTIONS** -painiketta.
- 2 - Valitse **Tekstityskieli** ja valitse sitten kieli, jonka haluat ottaa väliaikaisesti käyttöön.

Tekstitys teksti-TV:stä

Analogisten kanavien tekstitys on otettava käyttöön kullakin kanavalla manuaalisesti.

- 1 - Siirry kanavalle ja avaa teksti-TV painamalla **TEXT**-painiketta.
- 2 - Anna tekstityssivun numero, joka on usein **888**.
- 3 - Sulje teksti-TV painamalla **TEXT**-painiketta uudelleen.

Jos otat tekstityksen käyttöön tekstitysvalikosta valitsemalla **Päälle**, kun katselet tätä analogista kanavaa, tekstitys näkyy, kun se on saatavilla.

Jos haluat tarkistaa, onko kanava analoginen vai digitaalinen, siirry kanavalle ja avaa **Kanavatiedot** painettuasi ensin  **OPTIONS** -painiketta.

Teksti-TV:n kielet

Teksti-TV:n sivut



Avaa teksti-TV TV-kanavien katselun aikana painamalla **TEXT**-painiketta. Sulje teksti-TV painamalla **TEXT**-painiketta uudelleen.

Teksti-TV:n sivun valitseminen

Sivun valitseminen. . .

- 1 - Näppäile sivun numero numeropainikkeilla.
- 2 - Siirry nuolipainikkeilla.
- 3 - Valitse kuvaruudun alareunassa olevat väreillä merkityt vaihtoehdot painamalla vastaavia väripainikkeita.

Teksti-TV:n alasivut

Teksti-TV:n sivulla saattaa olla useita alasivuja. Alasivujen sivunumerot näkyvät pääsivunumeron vieressä olevassa palkissa. Valitse alasiivu painamalla - tai -painiketta.

T.O.P. Teksti-TV:n sivut

Joillakin kanavilla on käytössä T.O.P. Teksti-tv. Avaa T.O.P. teksti-TV teksti-TV:ssä painamalla 

OPTIONS -painiketta ja valitsemalla T.O.P.-yhteenveto.

Suosikkisivut

TV tekee luettelon kymmenestä viimeksi avatusta teksti-TV:n sivusta. Voit avata ne helposti uudelleen Suosikkisivut-sarakkeesta.

1 - Valitse teksti-TV:n vasemmasta yläkulmasta tähti. Suosikkisivupalkki tulee näkyviin.

2 - Valitse sivunumero ja painikkeilla ▼ (alas) tai ▲ (ylös) ja avaa sivu painamalla OK-painikkeella. Voit tyhjentää luettelon valitsemalla Tyhjennä suosikkisivut.

Haku teksti-TV:stä

Voit valita sanan ja etsiä teksti-TV:stä sanan kaikki esiintymät.

1 - Avaa teksti-TV:n sivu ja paina OK-painiketta.

2 - Valitse sana tai numero nuolipainikkeilla.

3 - Painamalla OK-painiketta uudelleen voit siirtyä heti kyseisen sanan tai numeron seuraavaan esiintymään.

4 - Voit siirtyä seuraavaan esiintymään painamalla OK-painiketta uudelleen.



5 - Voit keskeyttää haun painamalla ▲ (ylös) -painiketta, kunnes mitään ei ole valittuna.

Teksti-TV:n käyttö liitetystä laitteesta

Joissakin televisiokanavia vastaanottavissa liitetyissä laitteissa voi myös olla teksti-TV käytettävissä.

Teksti-TV:n käyttö liitetystä laitteesta . .

1 - Paina  -painiketta valitse laite ja paina OK -painiketta.

2 - Kun katselet jotakin kanavaa laitteesta, paina  OPTIONS -painiketta, valitse Näytä laitteen painikkeet, valitse  -painike ja paina OK -painiketta.

3 - Voit piilottaa laitteen painikkeet painamalla  BACK -painiketta.

4 - Sulje teksti-TV painamalla  BACK -painiketta uudelleen.

Digitaalinen teksti-TV (vain Iso-Britannia)

Joihinkin digitaalisiin televisiokanaviin on tarjolla digitaalinen teksti-TV tai vuorovaikutteisia palveluita. Nämä palvelut toimivat tavallisen teksti-TV:n tavoin numero-, väri- ja nuolipainikkeiden avulla.

Sulje digitaalinen teksti-TV painamalla  BACK -painiketta.

Teksti-TV:n asetukset

Painamalla teksti-TV:ssä  OPTIONS -painiketta voit valita seuraavat toiminnot.

- Sivun pysäyttäminen

Alasivujen automaattisen kierron pysäyttäminen.

- Dual screen / Koko kuva

TV-kanavan ja teksti-TV:n näyttäminen samanaikaisesti vierekkäin.

- T.O.P.-yhteenveto

Avaa T.O.P. Teksti-tv

- Suurentaminen

Teksti-TV:n sivun lukemisen helpottaminen sivua suurentamalla.

- Näyttäminen

Sivulla olevien piilotettujen tietojen näyttäminen.

- Alasivujen kierto

Alasivujen vaihtaminen, kun niitä on käytettävissä.

- Kieli

Jotta ruudussa näkyvä teksti näkyisi oikein, voit vaihtaa teksti-TV:n käyttämää merkkiryhmää.

- Teksti-TV 2.5

Tavallista värikkäämmän ja graafisemman teksti-tv 2.5:n ottaminen käyttöön.

Teksti-TV:n määrittäminen

Teksti-TV:n kieli

Joillain digitaalisilla palveluntarjoajilla on valittavana useita teksti-TV:n kieliä.

Ensi- ja toissijaisen tekstin kielen määrittäminen . .

1 - Paina  -painiketta, valitse **Kaikki asetukset** ja paina OK-painiketta.

2 - Valitse **Yleisasetukset** ja siirry valikkoon painamalla  (oikea) -painiketta.

3 - Valitse **Kieli > Ensisijainen teksti-TV tai Toissijainen teksti-TV** ja paina OK-painiketta.

4 - Valitse haluamasi tekstikielet.

5 - Sulje valikko painamalla  (vasen) -painiketta, tarvittaessa toistuvasti.

Teksti-TV 2.5

Joidenkin kanavien tarjoamassa teksti-TV 2.5 -muodossa on entistä enemmän värejä ja parempi grafiikka. Teksti-TV 2.5 on oletusarvoisesti käytössä (tehdasasetus).

Teksti-TV 2.5 -muodon poistaminen käytöstä...

1 - Paina **TEXT**-painiketta.

2 - Kun teksti-TV on avoinna kuvaruudussa, paina  OPTIONS -painiketta.

3 - Valitse **Teksti-tv 2.5 > Pois**.

4 - Sulje valikko painamalla  (vasen) -painiketta, tarvittaessa toistuvasti.

Kello

Päivämäärä ja kellonaika



Automaattinen

Voit tarkistaa kellonajan painamalla -painiketta. Kellonaika näkyy aina aloitusvalikossa.

Joidenkin maiden digitaaliset lähetykset eivät sisällä UTC (Coordinated Universal Time) -tietoja. Tällöin talvi- ja kesäajan vaihtelua ei huomioida, ja television kello saattaa olla väärässä ajassa.



Kun tallennat ohjelmia TV-oppaasta, suosittelemme, ettet muuta aikaa ja päivämäärää manuaalisesti. Joissakin maissa jotkin verkko-operaattorit piilottavat Kello-asetuksen, jotta se ei näytä virheellistä kellonaikaa.

Television kellonajan korjaaminen automaattisesti

- 1 - Paina -painiketta, valitse **Kaikki asetukset** ja paina **OK**-painiketta.
- 2 - Valitse **Yleisasetukset** ja siirry valikkoon painamalla  (oikea) -painiketta.
- 3 - Valitse **Kello > Autom. kellotila > Maakohtainen**.
- 4 - Valitse **Kesäaika** ja valitse asianmukainen aset.
- 5 - Sulje valikko painamalla  (vasen) -painiketta, tarvittaessa toistuvasti.



Manuaalinen

Kellonajan asettaminen manuaalisesti

- 1 - Paina -painiketta, valitse **Kaikki asetukset** ja paina **OK**-painiketta.
- 2 - Valitse **Yleisasetukset** ja siirry valikkoon painamalla  (oikea) -painiketta.
- 3 - Valitse **Kello > Autom. kellotila > Manuaalinen**.
- 4 - Valitse muutettava **Päivä** ja **Aika**.
- 5 - Sulje valikko painamalla  (vasen) -painiketta, tarvittaessa toistuvasti.

Aikavyöhyke





Aikavyöhykkeen asettaminen

- 1 - Paina -painiketta, valitse **Kaikki asetukset** ja paina **OK**-painiketta.
- 2 - Valitse **Yleisasetukset** ja siirry valikkoon painamalla  (oikea) -painiketta.
- 3 - Valitse **Kello > Aikavyöhyke** ja paina **OK** -painiketta.
- 4 - Valitse jokin aikavyöhyke.
- 5 - Sulje valikko painamalla  (vasen) -painiketta, tarvittaessa toistuvasti.

Uniajastin

Uniajastin-toiminnolla voit asettaa television siirtymään valmiustilaan automaattisesti määrittämäsi ajan kuluttua.

Uniajastimen asettaminen...

- 1 - Paina -painiketta, valitse **Kaikki asetukset** ja paina **OK**-painiketta.
- 2 - Valitse **Yleisasetukset** ja siirry valikkoon painamalla  (oikea) -painiketta.
- 3 - Valitse **Uniajastin** ja paina  (oikea) -painiketta. Voit säätää aikaa liukusäätimellä enintään 180 minuuttiin 5 minuutin välein. Jos asetukseksi määritetään 0 minuuttia, uniajastin poistuu käytöstä. Voit halutessasi katkaista televisiosta virran aikaisemmin tai määrittää uuden ajan ajastetun ajan kuluessa.
- 4 - Sulje valikko painamalla  (vasen) -painiketta, tarvittaessa toistuvasti.

15.7

Erityisryhmille



Ottaminen käyttöön

Kun Erityisryhmille-asetus on käytössä, kuurot, kuulorajoitteiset, sokeat tai heikkonäköiset voivat käyttää televisiota helpommin.

Käyttöönotto

Jos et ottanut Erityisryhmille-toimintoa käyttöön asennuksen aikana, voit ottaa sen käyttöön **Asetukset**-valikosta.

Käytettävyyasetuksen ottaminen käyttöön...



- 1 - Paina -painiketta, valitse **Kaikki asetukset** ja paina **OK**-painiketta.
- 2 - Valitse **Erityisryhmille** ja siirry valikkoon painamalla  (oikea) -painiketta.
- 3 - Valitse **Erityisryhmille uudelleen**.
- 4 - Valitse **Päälle** ja paina **OK**-painiketta.
- 5 - Sulje valikko painamalla  (vasen) -painiketta, tarvittaessa toistuvasti.

Kun Erityisryhmille-toiminto on käytössä, Erityisryhmille-vaihtoehto lisätään asetusvalikkoon.

Kuulorajoitteiset

Jotkin digitaaliset TV-kanavat lähettävät ohjelmissaan kuulorajoitteisille tai kuuroille katselijoille tarkoitettua ääntä ja tekstitystä. Kun **Kuulemisvaikeus**-asetus otetaan käyttöön, televisio ottaa mukautetun äänen ja tekstityksen automaattisesti käyttöön, jos ne ovat saatavilla. **Erityisryhmille**-toiminto täytyy ottaa käyttöön, ennen kuin **Kuulemisvaikeus** voidaan valita.

Kuulemisvaikeus-asetuksen ottaminen käyttöön

- 1 - Paina -painiketta, valitse **Kaikki asetukset** ja paina **OK**-painiketta.
- 2 - Valitse **Erityisryhmille** ja siirry valikkoon painamalla  (oikea) -painiketta.

- 3 - Valitse **Kuulemisvaikeus** ja siirry valikkoon painamalla ► (oikea) -painiketta.
- 4 - Valitse **Päälle** ja paina OK-painiketta.
- 5 - Sulje valikko painamalla ◀ (vasen) -painiketta, tarvittaessa toistuvasti.

Kuulemisvaikeus-asetuksen käyttöönotto television katselun aikana

- 1 - Paina TV-kanavan katselun aikana ≡ **OPTIONS** -painiketta, valitse **Erytisryhmille** ja paina OK-painiketta.
- 2 - Valitse **Kuulemisvaikeus** ja valitse **Päälle**.

Kuulorajoitteisille tarkoitettun äänen ja tekstityksen saatavuus selviää painamalla ≡ **OPTIONS** -painiketta ja valitsemalla **Äänen kieli**. Kuulorajoitteisille tarkoitettu äänen kieli on merkitty **+**-kuvakkeella.

Jos Erytisryhmille-vaihtoehtoa ei näy asetusvalikossa, ota Erytisryhmille-toiminto käyttöön laitteistovalikossa.

Lisä-ääni

Ottaminen käyttöön

Digitaaliset TV-kanavat voivat lähettää ääniselostuksen, joka kuvailee ruudun tapahtumia. **Äänikuvaus**-toiminto on otettava käyttöön ennen näkörajoitteisille tarkoitettua ääntä ja tehosteita. **Äänikuvaus**-toiminto voidaan ottaa käyttöön vain, jos **Erytisryhmille**-toiminto on otettu käyttöön laitteistovalikossa.

Äänikuvaus-toiminnon ollessa normaaliin ääneen lisätään käytössä kertojan selostus. Selostuksen ottaminen käyttöön (jos saatavilla)...

Äänikuvaus-toiminnon käyttöönotto

- 1 - Paina **+**-painiketta, valitse **Kaikki asetukset** ja paina OK-painiketta.
- 2 - Valitse **Erytisryhmille** ja siirry valikkoon painamalla ► (oikea) -painiketta.
- 3 - Valitse **Äänikuvaus** ja siirry valikkoon painamalla ► (oikea) -painiketta.
- 4 - Valitse **Äänikuvaus uudelleen**.
- 5 - Valitse **Päälle** ja paina OK-painiketta.
- 6 - Sulje valikko painamalla ◀ (vasen) -painiketta, tarvittaessa toistuvasti.

Äänikuvaus-asetuksen käyttöönotto television katselun aikana

- 1 - Paina TV-kanavan katselun aikana ≡ **OPTIONS** -painiketta, valitse **Erytisryhmille** ja paina OK-painiketta.
- 2 - Valitse **Äänikuvaus** ja valitse sitten **Päälle**.

Voit tarkistaa, onko selostusta saatavilla. Valitse asetusvalikosta **Äänen kieli** ja etsi äänen kieli, jonka kohdalla on **+**-merkintä.

Yhd.voimakkuus

Voit yhdistää normaalin äänen voimakkuuden selostuksen äänen kanssa.

Äänenvoimakkuuden yhdistäminen...

- 1 - Paina **+**-painiketta, valitse **Kaikki asetukset** ja paina OK-painiketta.
- 2 - Valitse **Erytisryhmille** ja siirry valikkoon painamalla ► (oikea) -painiketta.
- 3 - Valitse **Äänikuvaus > Yhd. voimakkuus** ja paina OK-painiketta.
- 4 - Suurena tai pienennä arvoa painamalla nuolipainikkeita ▲ (ylös) tai ▼ (alas).
- 5 - Sulje valikko painamalla ◀ (vasen) -painiketta, tarvittaessa toistuvasti.

Jos saatavilla on äänen kieli, johon on lisätty ääniselostus, tämä asetus löytyy myös valitsemalla ≡ **OPTIONS > Erytisryhmille > Yhd. voimakkuus**.

Äänitehoste

Selostukset saattavat sisältää erikoisäänitehosteita, kuten stereo- tai häivytyssäänen.

Äänitehosteiden ottaminen käyttöön (jos saatavilla)

- 1 - Paina **+**-painiketta, valitse **Kaikki asetukset** ja paina OK-painiketta.
- 2 - Valitse **Erytisryhmille** ja siirry valikkoon painamalla ► (oikea) -painiketta.
- 3 - Valitse **Äänikuvaus > Äänitehosteet** ja paina OK-painiketta.
- 4 - Sulje valikko painamalla ◀ (vasen) -painiketta, tarvittaessa toistuvasti.

Puhe

Selostus voi myös sisältää puhuttujen sanojen tekstitystä.

Tämän tekstityksen ottaminen käyttöön (jos käytettävissä) . . .

- 1 - Paina **+**-painiketta, valitse **Kaikki asetukset** ja paina OK-painiketta.
- 2 - Valitse **Erytisryhmille** ja siirry valikkoon painamalla ► (oikea) -painiketta.
- 3 - Valitse **Äänikuvaus > Puhe** ja paina OK-painiketta.
- 4 - Valitse **Kuvaava tai Tekstitys** ja paina OK-painiketta.
- 5 - Sulje valikko painamalla ◀ (vasen) -painiketta, tarvittaessa toistuvasti.

Langaton ja verkko

Verkko



Liitä kotiverkkoon kiinteällä tai langattomalla yhteydellä. Tai säädä verkkoasetuksia.

Saat lisätietoja painamalla  **Avainsanat** -painiketta ja etsimällä aiheen **Verkko**, yhdistäminen tai **Verkko**, asetukset.

Bluetooth



Etsi laitteita

Bluetooth-yhteyden muodostaminen...

- 1 - Paina  -painiketta, valitse **Kaikki asetukset** ja paina **OK**-painiketta.
- 2 - Valitse **Langaton ja verkko** ja siirry valikkoon painamalla  (oikea) -painiketta.
- 3 - Valitse **Bluetooth > Etsi Bluetooth-laite** ja paina **OK**-painiketta.
- 4 - Noudata ruudulle tulevia ohjeita.



Poista laite

Bluetooth-yhteyden katkaiseminen...

- 1 - Paina  -painiketta, valitse **Kaikki asetukset** ja paina **OK**-painiketta.
- 2 - Valitse **Langaton ja verkko** ja siirry valikkoon painamalla  (oikea) -painiketta.
- 3 - Valitse **Bluetooth > Poista laite** ja paina **OK**-painiketta.



Bluetooth-laitteen ottaminen käyttöön

Bluetooth-yhteyden ottaminen käyttöön televisiossa...

- 1 - Paina  -painiketta, valitse **Kaikki asetukset** ja paina **OK**-painiketta.
- 2 - Valitse **Langaton ja verkko** ja siirry valikkoon painamalla  (oikea) -painiketta.
- 3 - Valitse **Bluetooth > Bluetooth käytössä / ei käytössä** ja paina **OK**-painiketta.
- 4 - Valitse **Päälle** ja paina **OK**-painiketta.
- 5 - Sulje valikko painamalla  (vasen) -painiketta, tarvittaessa toistuvasti.

Android-asetukset

Siirry Android-asetusvalikkoon, jossa voit tarkastella ja muokata Android-sovellusten käyttöasetuksia.

- 1 - Paina  -painiketta, valitse **Kaikki asetukset** ja paina **OK**-painiketta.
- 2 - Valitse **Yleisasetukset** ja siirry valikkoon painamalla  (oikea) -painiketta.
- 3 - Valitse **Android-asetukset** ja paina **OK**-painiketta.
- 4 - Sulje valikko painamalla  **BACK** -painiketta tarvittaessa.

Kanavien asennus

16.1

Antenni-/kaapeli-asennus

Kanavien päivittäminen

Autom.kanavapäivitys

Jos vastaanotat digitaalisia kanavia, voit asettaa television päivittämään ne automaattisesti.

Televisio päivittää kanavat ja tallentaa uusia kanavia kerran päivässä, klo 6. Uudet kanavat tallennetaan kanavaluetteluun, ja niiden yhteydessä näkyy ★-merkintä. Signaalittomat kanavat poistetaan. Televisio voi päivittää kanavat automaattisesti vain valmiustilassa. Voit poistaa automaattisen kanavapäivityksen käytöstä.

Automaattisen päivityksen poistaminen käytöstä...

- 1 - Paina ⚙️-painiketta, valitse **Kaikki asetukset** ja paina **OK**-painiketta.
- 2 - Valitse **Antenni-/kaapeli-asennus > Autom. kanavapäivitys** ja sitten **Pois**.
- 3 - Sulje valikko painamalla ◀️ (vasen) -painiketta, tarvittaessa toistuvasti.

Jos televisio löytää uusia kanavia tai kanavia päivitetään tai poistetaan, television käynnistyessä ruutuun tulee tätä koskeva viesti. Jos et halua viestiä jokaisen kanavapäivityksen jälkeen, voit poistaa sen käytöstä.

Viestin poistaminen käytöstä...

- 1 - Paina ⚙️-painiketta.
- 2 - Valitse **Antenni-/kaapeli-asennus > Kanavapäivitysviesti** ja sitten **Pois**.
- 3 - Sulje valikko painamalla ◀️ (vasen) -painiketta, tarvittaessa toistuvasti.

Joissakin maissa automaattinen kanavapäivitys tapahtuu, kun televisiota katsellaan tai kun se on valmiustilassa.

Manuaalinen kanavapäivitys

Voit aloittaa kanavapäivityksen myös manuaalisesti.

Kanavapäivityksen aloittaminen manuaalisesti...

- 1 - Paina ⚙️-painiketta, valitse **Kaikki asetukset** ja paina **OK**-painiketta.
- 2 - Valitse **Antenni-/kaapeli-asennus > Kanavien haku** ja paina **OK**-painiketta.
- 3 - Valitse **Aloita** ja paina **OK**-painiketta.
- 4 - Noudata ruudulle tulevia ohjeita. Päivittäminen voi kestää jonkin aikaa.

Kanavien asentaminen uudelleen

Kanavien asentaminen uudelleen

Voit asentaa kaikki kanavat uudelleen muuttamatta muita television asetuksia.

Jos lapsilukkokoodi on määritetty, tarvitset sen, jotta voit asentaa kanavat uudelleen.

Kanavien asentaminen uudelleen...

- 1 - Paina ⚙️-painiketta, valitse **Kaikki asetukset** ja paina **OK**-painiketta.
- 2 - Valitse **Antenni-/kaapeli-asennus > Kanavien haku** ja sitten **Aloita**.
- 3 - Valitse **Asenna kanavat uudelleen** ja paina **OK**-painiketta.
- 4 - Noudata ruudulle tulevia ohjeita. Asennus voi kestää jonkin aikaa.

Television asentaminen uudelleen

Voit asentaa television kokonaan uudelleen. Televisio on asennettu kokonaan uudelleen.

Koko television asentaminen uudelleen...

- 1 - Paina ⚙️-painiketta, valitse **Kaikki asetukset** ja paina **OK**-painiketta.
- 2 - Valitse **Yleisasetukset** ja valitse **Asenna TV uudelleen**.
- 3 - Noudata ruudulle tulevia ohjeita. Asennus voi kestää jonkin aikaa.

Tehdasasetukset

Voit palauttaa television alkuperäiset kuva-, ääni- ja Ambilight-asetukset (tehdasasetukset).

Alkuperäisten asetusten palauttaminen...

- 1 - Paina ⚙️-painiketta, valitse **Kaikki asetukset** ja paina **OK**-painiketta.
- 2 - Valitse **Yleisasetukset** ja siirry valikkoon painamalla ▶️ (oikea) -painiketta.
- 3 - Valitse **Tehdasasetukset** ja paina **OK**-painiketta.
- 4 - Sulje valikko painamalla ◀️ (vasen) -painiketta, tarvittaessa toistuvasti.

Kanavaluettelon kopiointi

Johdanto

Kanavaluettelon kopiointi on tarkoitettu jälleenmyyjien ja ammattilaisten käyttöön. Joissakin maissa kanavaluettelon kopiointia voi käyttää ainoastaan satelliittikanavien kopiointiin.

Kanavaluettelon kopiointitoiminnon avulla televisioon asennetut kanavat voi kopioida toiseen saman sarjan

Philips-televisioon. Kanavaluettelon kopioinnin avulla säästyt aikaa vievältä kanavien haulta, kun voit ladata televisioon esimääritetyn kanavaluettelon. Käytä vähintään 1 gigatavun USB Flash -asemaa.

Vaatimukset



- Molempien televisioiden on oltava saman vuoden mallia.
- Molemmissa televisioissa on käytössä sama laitteistotyyppi. Tarkista laitteistotyyppi television tyyppikilvestä television taustapuolelta. Yleensä tyyppinä on Q . . . LA
- Televisioiden ohjelmistoversiot ovat yhteensopivat.

Nykyinen ohjelmistoversio

Voit tarkistaa television nykyisen ohjelmistoversion valitsemalla  > Päivitä ohjelmisto > Nykyiset ohjelmistotiedot.

Kanavaluettelon kopioiminen

Kanavaluettelon kopioiminen...

- 1 - Käynnistä televisio. Televisiossa täytyy olla asennettuna kanavia.
- 2 - Kytke USB Flash -asema televisioon.
- 3 - Paina -painiketta, valitse **Kaikki asetukset** ja paina **OK**-painiketta.
- 4 - Valitse **Yleisasetukset** ja siirry valikkoon painamalla  (oikea) -painiketta.
- 5 - Valitse **Kanavaluettelon kopiointi** ja sitten **Kopioi USB:hen**. Saatat joutua antamaan lapsilukon PIN-koodin kanavaluettelon kopiointia varten.
- 6 - Kun kopiointi on valmis, irrota USB Flash -asema.
- 7 - Sulje valikko painamalla  (vasen) -painiketta, tarvittaessa toistuvasti.



Nyt voit ladata kopioidun kanavaluettelon toiseen Philips-televisioon.

Kanavaluettelon lataaminen

TV:t, joita ei ole asennettu

Kanavaluettelon lataamistapa vaihtelee sen mukaan, onko TV valmiiksi asennettu.

TV, jota ei ole vielä asennettu

- 1 - Aloita asennus liittämällä pistoke pistorasiaan ja valitsemalla kieli sekä maa. Voit ohittaa kanavahaun. Viimeistele asennus.
- 2 - Kytke USB Flash -asema, jossa on toisesta televisiosta kopioitu kanavaluettelo.
- 3 - Käynnistä kanavaluettelon lataus painamalla -painiketta.
- 4 - Valitse **Yleisasetukset** ja siirry valikkoon painamalla  (oikea) -painiketta.
- 5 - Valitse **Kanavaluettelon kopiointi** ja sitten **Kopioi TV:hen**. Saatat joutua antamaan

television lapsilukon PIN-koodin.

6 - Televisio ilmoittaa, jos kanavaluettelon kopiointi televisioon onnistui. Irrota USB Flash -asema.

Asennetut TV:t

Kanavaluettelon lataamistapa vaihtelee sen mukaan, onko TV valmiiksi asennettu.

Asennettu televisio

1 - Tarkista television maa-asetus. (Vahvista asetus painamalla 

-painiketta. Valitse **Antenni-/kaapeli-asennus** ja sitten **Asenna kanavat uudelleen**.

Paina -painiketta ja poistu asennuksesta painamalla **Peruuta**.)

Jos maa-asetus on oikein, jatka vaiheeseen 2.

Jos maa-asetus on virheellinen, sinun täytyy käynnistää uudelleenasennus. Käynnistä uudelleenasennus

painamalla 

-painiketta. Valitse **Antenni-/kaapeli-asennus** ja sitten **Asenna kanavat uudelleen**. Valitse oikea maa ja ohita kanavahaku. Viimeistele asennus. Kun olet valmis, jatka vaiheeseen 2.

2 - Kytke USB Flash -asema, jossa on toisesta televisiosta kopioitu kanavaluettelo.

3 - Käynnistä kanavaluettelon lataus painamalla -painiketta.

4 - Valitse **Yleisasetukset** ja siirry valikkoon painamalla  (oikea) -painiketta.

5 - Valitse **Kanavaluettelon kopiointi** ja sitten **Kopioi TV:hen**. Saatat joutua antamaan television lapsilukon PIN-koodin.

6 - Televisio ilmoittaa, jos kanavaluettelon kopiointi televisioon onnistui. Irrota USB Flash -asema.

DVB-T tai DVB-C

DVB-T- tai DVB-C-vastaanotto

Valitsit kanavien asennuksen aikana ennen kanavahakua Antenni (DVB-T)- tai Kaapeli (DVB-C) -vaihtoehdon. Antenni DVB-T -asetus hakee maanpäällisiä analogisia kanavia sekä digitaalisia DVB-T-kanavia. Kaapeli DVB-C -asetus hakee analogisia ja digitaalisia kanavia DVB-C-kaapelioperaattorilta.

DVB-C-kanavien asennus

Kaikki DVB-C-asetukset on määritetty automaattiseksi käytön helpottamiseksi.

Jos olet saanut DVB-C-kaapelioperaattorilta tietyt DVB-C-arvot, verkkotunnuksen tai verkon taajuuden, anna ne, kun TV kysyy niitä asennuksen aikana.

Kanavanumeroiden ristiriidat

Joissakin maissa eri TV-kanavilla (televisioyhtiöillä) voi olla käytössä sama kanavanumero. TV näyttää

asennuksen aikana kanavanumeroiden ristiriitojen luettelon. Sinun on valittava, minkä TV-kanavan haluat asentaa milläkin kanavanumerolla.

DVB-asetukset

Verkon taajuustila

Jos aiot etsiä kanavia **taajuushaussa** nopealla **pikahauulla**, valitse **Auto**. Televisio valitsee yhden esimääritetyistä verkkotaajuuksista (tai HC - aloituskanava), joita useimmat maasi kaapelioperaattoreista käyttävät.

Jos olet saanut kanavahakua varten tietyn verkon taajuusarvon, valitse **Manuaalinen**.

Verkon taajuus

Kun **Verkon taajuustila** -asetukseksi on määritetty **Manuaalinen**, voit kirjoittaa kaapeliyhtiöltä saamasi verkon taajuusarvon tähän. Kirjoita arvo numeropainikkeilla.

Taajuushaku

Valitse kanavanhakutapa. Voit valita nopeamman **pikahaun** ja käyttää esimääritettyjä asetuksia, joita useimmat maasi kaapelioperaattoreista käyttävät.

Jos yhtään kanavaa ei asennu tai kanavia puuttuu, voit valita laajennetun **Täysi haku** -menetelmän. Tällöin kanavien haku- ja asennusaika on pidempi.

Taajuusaskeleen koko

Televisio hakee kanavia **8 MHz:n** välein.

Jos yhtään kanavaa ei asennu tai kanavia puuttuu, voit hakea kanavia **1 MHz:n** välein. Tällöin kanavien haku- ja asennusaika on pidempi.

Digitaaliset kanavat

Jos tiedät, että kaapelioperaattorisi ei tarjoa digitaalisia kanavia, voit ohittaa digitaalisten kanavien haun.

Analog.kanavat

Jos tiedät, että kaapelioperaattorisi ei tarjoa analogisia kanavia, voit ohittaa analogisten kanavien haun.

Rajoitukseton/salattu

Jos olet tilannut maksukanavia ja käytössäsi on CA-moduuli, valitse **Rajoitukseton + salattu**. Jos et ole tilannut maksukanavia tai -palveluita, voit valita **Vain rajoituksettomat kanavat**.

Lisätietoja saat painamalla **— Avainsanat** -väripainiketta ja etsimällä aiheen **CA-moduuli (Conditional Access Module)**.

Vastaanottotesti

Jos vastaanotat digitaalisia kanavia, voit tarkistaa kanavasignaalin laadun ja vahvuuden. Jos käytössäsi on antenni, voit yrittää parantaa vastaanoton laatua siirtämällä antennia.

Digitaalisen kanavan vastaanottolaadun tarkistaminen...

- 1 - Valitse kanava.
- 2 - Paina **⚙️**-painiketta.
- 3 - Valitse **Yleisasetukset** ja siirry valikkoon painamalla **▶** (oikea) -painiketta.
- 4 - Valitse **Antenni-/kaapeli-asennus** ja valitse **Digitaalinen: Vastaanottotesti** .

Kanavan taajuusalue näkyy ruudussa. Jos vastaanotto on heikko, voit siirtää antennia. Tarkista taajuuden signaalin laatu uudelleen valitsemalla **Haku** ja painamalla **OK**-painiketta. Voit syöttää tietyn digitaalisen taajuuden itse kaukosäätimen numeropainikkeilla. Vaihtoehtoisesti voit valita taajuuden, viedä nuolet numeron kohdalle painikkeilla **◀** ja **▶** ja muuttaa numeroa painikkeilla **▲** ja **▼**. Voit tarkistaa taajuuden valitsemalla **Haku**.

Jos vastaanottimesi toimii kaapeliverkossa, valittavissa ovat asetukset **Symbolinopeustila** ja **Esimääritetyt symbolinopeudet**. Jos et ole saanut kaapelioperaattorilta tiettyä symbolinopeuden arvoa, valitse symbolinopeustilaksi **Auto**. Kirjoita arvo numeropainikkeilla.

Manuaalinen asennus

Analogiset televisiokanavat voidaan virittää yksitellen manuaalisesti.

Analogisten kanavien asentaminen manuaalisesti...

- 1 - Paina **⚙️**-painiketta, valitse **Kaikki asetukset** ja paina **OK**-painiketta.
- 2 - Valitse **TV-asetukset** ja siirry valikkoon painamalla **▶** (oikea) -painiketta.
- 3 - Valitse **Antenni-/kaapeli-asennus** ja sitten **Analoginen: Manuaalinen asennus** .

- **Järjestelmä**

Määritä TV-järjestelmä valitsemalla **Järjestelmä**.

Valitse maa tai maanosa, jossa olet tällä hetkellä.

• Kanavahaku

Voit etsiä kanavan valitsemalla **Kanavahaku**. Valitse **Haku**. Voit kirjoittaa taajuuden myös itse. Jos signaali on heikko, paina **Haku**-vaihtoehtoa uudelleen. Jos haluat tallentaa kanavan, valitse **Valmis**.

• Muistiin

Voit tallentaa kanavan nykyisellä tai uudella kanavanumerolla.

Valitse **Tallenna nykyinen kanava** tai **Tallenna uutena kanavana**.

Voit toistaa näitä vaiheita, kunnes kaikki analogiset televisiokanavat on asennettu.

16.2

Satelliittikanavien asentaminen

Satelliittien asentaminen

Tietoja satelliittien asentamisesta

Tässä televisiossa on kaksi kiinteää DVB-S/DVB-S2-satelliittiviritintä.

Jopa 4 satelliittia

Tähän televisioon voidaan asentaa jopa 4 satelliittia (4 LNB:tä). Valitse asennettavien satelliittien tarkka lukumäärä asennuksen alussa. Se nopeuttaa asennusta.

Unicable

Voit liittää antennilautasen televisioon Unicable-järjestelmällä. Valitse asennuksen alussa, käytätkö Unicable-järjestelmää yhdelle vai kahdelle satelliitille.

MDU - Multi-Dwelling-Unit

Kiinteät satelliittiviritimet tukevat Astra-satelliittien ja Eutelsat-satelliitin Digiturkin MDU-asennusta. Türksatin MDU:ta ei tueta.

Asennuksen aloittaminen

Varmista, että satelliittilautanen on liitetty oikein ja suunnattu kunnolla ennen asennuksen aloittamista.

Satelliitin asennuksen aloittaminen...

1 - Paina -painiketta, valitse **Kaikki asetukset** ja paina **OK**-painiketta.

2 - Valitse **Kanavat > Satelliittikanavien asentaminen** ja paina **OK**-painiketta. Syötä tarvittaessa PIN-koodisi.

3 - Valitse **Hae satelliittia** ja paina **OK**-painiketta.

4 - Valitse **Haku** ja paina **OK**-painiketta. Televisio hakee satelliitteja.

5 - Valitse **Asenna** ja paina **OK**-painiketta. Televisio näyttää nykyisten satelliittikanavien asennusasetukset.

Jos haluat muuttaa asetuksia, valitse **Asetukset**.

Jos et halua muuttaa asetuksia, valitse **Haku**. Siirry vaiheeseen 5.

6 - Valitse asennettavien satelliittien määrä **Asennusjärjestelmä**-kohdassa tai valitse jokin Unicable-järjestelmistä. Jos valitset Unicablen, voit valita käyttäjätaajuusnumerot ja antaa käyttäjätaajuudet kummallekin virittimelle. Tietyissä maissa joitakin ammattilaisille tarkoitettuja LNB-asetuksia voi muokata **Lisää asetuksia** -kohdassa.

7 - Televisio etsii satelliitit, jotka ovat saatavilla nykyisellä satelliittiantennin asennolla. Tämä saattaa kestää muutaman minuutin. Jos satelliitti löytyy, sen nimi ja signaalin voimakkuus näkyvät ruudussa.

8 - Kun televisio on löytänyt haluamasi satelliitit, valitse **Asenna**.

9 - Jos satelliitti tarjoaa **kanavapaketteja**, televisio näyttää saatavilla olevat paketit. Valitse tarvitsemasi paketti. Jotkin paketit mahdollistavat käytettävissä olevien kanavien **pika-asennuksen** tai **täysasennuksen**. Valitse jompikumpi. Televisio asentaa satelliitti- ja radiokanavat.

10 - Tallenna satelliittiasetukset ja asennetut TV- ja radiokanavat valitsemalla **Valmis**.

Satelliittivastaanottimen CA-moduulit

Jos haluat katsella CA-moduulia ja Smart Card -korttia vaativia kanavia, satelliittivastaanottimen asennus kannattaa tehdä niin, että CA-moduuli on asetettuna televisioon.

Useimpia CA-moduuleja käytetään kanavien salauksen purkamiseen.

Uusimman sukupolven CA-moduulit (CI+ 1.3 ja operaattoriprofiili) voivat asentaa kaikki satelliittikanavat televisioon ilman käyttäjän toimia. CA-moduuli pyytää asentamaan satelliitit ja kanavat. Tällaiset CA-moduulit eivät ainoastaan asenna kanavia ja pura niiden salausta, vaan ne voivat tehdä myös säännöllisiä kanavapäivityksiä.

Kanavapaketit

Satelliitit tarjoavat joskus kanavapaketteja, jotka sisältävät valikoiman kyseiseen maahan sopivia ilmaiskanavia. Jotkut satelliitit tarjoavat maksullisia kanavapaketteja, jotka sisältävät valikoiman maksukanavia.

Jos valitset maksukanavia sisältävän kanavapaketin, televisio saattaa kysyä, haluatko pika-asennuksen vai täyden asennuksen.

Valitse **pika-asennus**, jos haluat asentaa vain paketin kanavat, tai **täysi asennus**, jos haluat asentaa paketin

ja muitakin saatavilla olevia kanavia. Maksullisille kanavapaketeille suositellaan pika-asennusta. Jos käytössäsi on muita satelliitteja, jotka eivät sisälly maksulliseen pakettiin, kannattaa tehdä täysi asennus. Kaikki asennetut kanavat tallennetaan Kaikki-nimiseen kanavaluetteloon.

Unicable-asennus

Unicable-järjestelmä

Lautasantenni voidaan liittää televisioon yhden kaapelin järjestelmän, MDU:n tai Unicable-järjestelmän avulla. Yhden kaapelin järjestelmällä satelliittilautanen voidaan liittää kaikkiin järjestelmän satelliittiviritimiin vain yhdellä kaapelilla. Yhden kaapelin järjestelmää käytetään tavallisesti kerrostaloissa. Jos käytät Unicable-järjestelmää, televisio pyytää sinua valitsemaan käyttäjätaajuusnumeron ja vastaavan taajuuden asennuksen aikana. Tähän televisioon voidaan asentaa Unicable-järjestelmällä yksi tai kaksi satelliittia.

Jos osa kanavista puuttuu Unicable-asennuksen jälkeen, Unicable-järjestelmässä on saattanut olla käynnissä samanaikaisesti toinen asennus. Etsi puuttuvat kanavat tekemällä asennus uudelleen.

Käyttäjätajuusnumero

Unicable-järjestelmässä kullakin järjestelmään liitettyllä satelliittiviritimellä pitää olla oma numero (esimerkiksi 0, 1, 2 tai 3 jne.).

Käytettävissä olevat käyttäjätajuudet ja niiden numerot ilmoitetaan Unicable-kytkinrasiassa. Käyttäjätajuudesta käytetään joskus lyhennettä UB. Unicable-kytkinrasiassa on neljä tai kahdeksan käyttäjätajuutta. Jos valitset asetuksissa Unicable-asennuksen, televisio pyytää sinua määrittämään kullekin kiinteälle satelliittiviritimelle yksilöivän käyttäjätajuusnumeron. Jokaisella Unicable-järjestelmään liitettyllä satelliittiviritimellä on oltava oma käyttäjätajuusnumero.

Käyttäjätajuus

Sisäänrakennettu kaapelivastaanotin tarvitsee taajuusnumeron lisäksi kyseisen numeron käyttämän taajuuden. Taajuudet ilmoitetaan yleensä Unicable-kytkinrasiassa taajuusnumeron vieressä.

Autom.kanavapäivitys

Jos vastaanotat digitaalisia kanavia, voit asettaa television päivittämään ne automaattisesti.

Televisio päivittää kanavat ja tallentaa uusia kanavia kerran päivässä, klo 6. Uudet kanavat tallennetaan kanavaluetteloon, ja niiden yhteydessä näkyy ★-merkintä. Signaaliittomat kanavat poistetaan. Jos satelliittiyhtiö järjestää kanavapakettinsa uudelleen, television kanavaluettelo päivittyy. Televisio voi päivittää kanavat automaattisesti vain valmiustilassa. Voit poistaa automaattisen kanavapäivityksen käytöstä.

Automaattisen päivityksen poistaminen käytöstä...

1 - Paina -painiketta, valitse **Kaikki asetukset** ja paina **OK**-painiketta.

2 - Valitse **Satelliittikanavien asentaminen > Autom. kanavapäivitys** ja sitten **Pois**.

3 - Sulje valikko painamalla  (vasen) -painiketta, tarvittaessa toistuvasti.

Voit asettaa television päivittämään vain tietyn satelliitin kanavat.

Satelliittien merkitseminen päivitettäväiksi...

1 - Paina -painiketta, valitse **Kaikki asetukset** ja paina **OK**-painiketta.

2 - Valitse **Satelliittikanavien asentaminen** ja sitten **Automaattinen päivitys**. Merkitse luettelossa oleva satelliitti tai poista sen merkintä valitsemalla se.
3 - Sulje valikko painamalla  (vasen) -painiketta, tarvittaessa toistuvasti.

Joissakin maissa automaattinen kanavapäivitys tapahtuu, kun televisiota katsellaan tai kun se on valmiustilassa.

Manuaalinen kanavapäivitys

Voit aloittaa kanavapäivityksen myös manuaalisesti.

Kanavapäivityksen aloittaminen manuaalisesti...

1 - Paina -painiketta, valitse **Kaikki asetukset** ja paina **OK**-painiketta.

2 - Valitse **Satelliittikanavien asentaminen > Kanavien haku** ja sitten **Päivitä kanavat**.

3 - Noudata ruudulle tulevia ohjeita. Päivittäminen voi kestää jonkin aikaa.

Satelliitin lisääminen

Voit lisätä nykyiseen satelliittiasennukseen lisäsatelliitin. Jo asennetut satelliitit ja niiden kanavat säilyvät muuttumattomina. Kaikki satelliittiyhtiöt eivät kuitenkaan salli lisäasennusta.

Lisäsatelliitti on ylimääräinen palvelu, ei pääasiallinen satelliittitilaus, jonka kanavapakettia käytetään. Tyypillinen tilanne on se, että kolmen jo asennetun satelliitin lisäksi asennetaan neljäs. Jos satelliitteja on jo neljä, kannattaa harkita yhden poistamista, jotta lisäsatelliitille tulee tilaa.

Asennus

Jos asennettuna on vain 1 tai 2 satelliittia, asennusasetukset eivät välttämättä salli lisäsatelliitin asentamista. Jos asennusasetuksia pitää muuttaa, koko satelliittiasennus on tehtävä uudelleen. **Lisää satelliitti** -toimintoa ei voi käyttää, jos asetuksia täytyy muuttaa.

Satelliitin lisääminen...

- 1 - Paina -painiketta, valitse **Kaikki asetukset** ja paina **OK**-painiketta.
- 2 - Valitse **Satelliittikanavien asentaminen** > **Satelliitin haku** ja sitten **Lisää satelliitti**. Nykyiset satelliitit tulevat näkyviin.
- 3 - Valitse **Haku**. Televisio etsii uusia satelliitteja.
- 4 - Jos televisio löytää vähintään yhden satelliitin, valitse **Asenna**. Televisio asentaa löytyneiden satelliittien kanavat.
- 5 - Tallenna TV- ja radiokanavat valitsemalla **Valmis**.

Satelliitin poistaminen

Voit poistaa yhden tai useamman satelliitin jo asennetuista satelliiteista. Sekä satelliitti että sen kanavat poistetaan. Kaikki satelliittiyhtiöt eivät kuitenkaan salli satelliittien poistamista.

Satelliittien poistaminen...

- 1 - Paina -painiketta, valitse **Kaikki asetukset** ja paina **OK**-painiketta.
- 2 - Valitse **Satelliittikanavien asentaminen** > **Satelliitin haku** ja sitten **Poista satelliitti**. Nykyiset satelliitit tulevat näkyviin.
- 3 - Merkitse poistettavat satelliitit tai poista merkinnät valitsemalla satelliitteja.
- 4 - Valitse **Poista**. Satelliitit poistetaan.
- 5 - Poistu satelliittien poistamisesta valitsemalla **Pois**.

Manuaalinen asennus

Manuaalinen asennus on tarkoitettu ainoastaan ammattilaisten käyttöön.

Manuaalinen asennus -toiminnolla voit lisätä nopeasti uusia kanavia satelliittitransponderista. Transponderin taajuus ja polarisaatio on tiedettävä. Televisio asentaa kaikki transponderin kanavat. Jos transponderi on asennettu aiemmin, kaikki sen kanavat – sekä vanhat että uudet – siirretään Kaikki-kanavaluettelon loppuun.

Manuaalinen asennus -toimintoa ei voi käyttää, jos satelliittien määrää täytyy muuttaa. Jos määrää pitää muuttaa, koko asennus on tehtävä uudelleen **Asenna satelliitteja** -toiminnolla.

Transponderin asentaminen...

- 1 - Paina -painiketta, valitse **Kaikki asetukset** ja paina **OK**-painiketta.
- 2 - Valitse **Satelliittikanavien asentaminen** ja sitten **Manuaalinen asennus**.
- 3 - Jos asennettuna on useampi kuin yksi satelliitti, valitse satelliitti/LNB, jonka kanavia haluat lisätä.
- 4 - Valitse oikea **Polarisaatio**. Jos valitset **Symbolinopeustila**-asetukseksi **Manuaalinen**, voit antaa symbolinopeuden manuaalisesti **Symbolinopeus**-kenttään. Anna **Taajuus** ja käynnistä transponderin haku.
- 5 - Jos transponderi löytyy, tallenna se valittuun LNB:hen valitsemalla **Muistiin**.
- 6 - Poistu manuaalisesta asennuksesta valitsemalla **Pois**.

LNB-asetukset

Tietyissä maissa voi muuttaa joitakin ammattilaisille tarkoitettuja LNB-asetuksia.

LNB-virta

LNB-virta on oletusarvoisesti käytössä.

22 kHz:n ääni

Ääni-asetuksena on oletusarvoisesti Automaattinen.

Matala LO-taajuus / korkea LO-taajuus

Paikalliset taajuudet on asetettu vakioarvoihin. Muuta arvoja vain, jos käytössäsi on jokin erityinen laite, joka tarvitsee eri arvot.

Ongelmat

Televisio ei löydä haluamiani satelliitteja tai asentaa saman satelliitin kahdesti

- Varmista, että Asetukset-kohtaan on määritetty oikea satelliittien lukumäärä asennuksen alussa. Voit määrittää television etsimään yhtä, kahta tai kolmea/neljää satelliittia.

LNB ei löydä toista satelliittia

- Jos TV löytää yhden satelliitin, mutta ei toista, kierrä lautasantennia muutaman asteen verran. Suuntaa antenni siten, että ensimmäisen satelliitin signaali on mahdollisimman voimakas. Tarkista ensimmäisen satelliitin signaalin voimakkuus ruudun signaalin voimakkuuden ilmaisimesta. Kun signaali on mahdollisimman voimakas, aloita toisen satelliitin haku uudelleen valitsemalla Etsi uudelleen.
- Varmista, että asetukseksi on valittu Kaksi satelliittia.

Asennusasetusten muuttamisesta ei ollut hyötyä

- Kaikki asetukset, satelliitit ja kanavat tallennetaan vasta asennuksen päätyttyä.

Kaikki satelliittikanavat ovat hävinneet

- Jos käytät Unicable-järjestelmää, varmista, että olet määrittänyt Unicable-asetuksissa kaksi yksilöivää käyttäjätaajuusnumeroa, yhden kummallekin sisäiselle virittimelle. Jokin toinen Unicable-järjestelmäsi satelliittivastaanotin saattaa käyttää samaa käyttäjätaajuusnumeroa.

Osa satelliittikanavista on kadonnut kanavaluettelosta

- Jos osa kanavista on hävinnyt tai vaihtunut, satelliittiyhtiö on saattanut muuttaa kyseisten kanavien sijaintia transponderilla. Voit yrittää kanavien palauttamista päivittämällä kanavapaketin.

Satelliittia ei voi poistaa.

- Maksukanavapaketit eivät salli satelliitin poistamista. Jos haluat poistaa satelliitin, sinun on asennettava satelliitit kokonaan uudelleen ja valittava jokin muu kanavapaketti.

Vastaanotto on ajoittain heikkoa

- Tarkista, että lautasantenni on asennettu tukevasti. Voimakkaat tuulet voivat liikuttaa lautasantennia.
- Lumi- ja vesisade voivat heikentää vastaanoton laatua.



Ohjelmisto

Päivitä ohjelmisto

Päivittäminen USB-liitännän kautta

Television ohjelmisto täytyy ehkä päivittää. Tarvitset tietokoneen, jossa on laajakaistayhteys, ja USB Flash -aseman, jonka avulla lataat ohjelmiston televisioon. Käytä USB Flash -asemaa, jossa on vähintään 500 Mt vapaata tilaa. Varmista, ettei sen kirjoitus suojaus ole käytössä.

Television ohjelmiston päivittäminen...

- 1 - Paina -painiketta, valitse **Kaikki asetukset** ja paina **OK**-painiketta.
- 2 - Valitse **Päivitä ohjelmisto** ja paina  (oikea) -painiketta.

Television tunnistaminen

- 1 - Kytke USB Flash -asema television johonkin USB-liitännään.
- 2 - Valitse **Aloita**. USB Flash -asemaan kirjoitetaan tunnistetiedosto.

Ohjelmiston lataaminen

- 1 - Aseta USB Flash -asema tietokoneeseen.
- 2 - Etsi USB Flash -asemasta tiedosto **update.htm** ja kaksoisnapsauta sitä.
- 3 - Valitse **Lähetä ID**.
- 4 - Jos uusi ohjelmisto on saatavilla, lataa .zip-tiedosto.
- 5 - Latauksen jälkeen pura tiedosto ja kopioi tiedosto **autorun.upg** USB Flash -asemaan. Älä siirrä tiedostoa mihinkään kansioon.

Television ohjelmiston päivittäminen

- 1 - Aseta USB Flash -asema uudelleen televisioon. Päivitys käynnistyy automaattisesti. Odota. Älä paina mitään kaukosäätimen painiketta äläkä poista USB Flash -asemaa televisiosta.
- 2 - Päivityksen loputtua televisio sammuu ja käynnistyy uudelleen. Ruudulla näkyy englanniksi viesti **Operation successful** (Toimenpide onnistui). Nyt voit jälleen käyttää televisiota.

Jos päivityksen aikana on sähkökatkos, älä poista USB Flash -asemaa televisiosta. Kun sähköt palaavat, päivitys jatkuu.

Jotta kukaan ei vahingossa päivitä television ohjelmistoa uudelleen, poista **autorun.upg**-tiedosto USB Flash -asemasta.



Internet-päivitys

Jos televisio on yhdistetty internetiin, saatat saada television ohjelmiston päivittämistä koskevan viestin. Päivitykseen tarvitaan nopea internet-laajakaistayhteys. Jos saat tällaisen viestin, suosittelemme päivityksen suorittamista.

Kun viesti näkyy ruudulla, valitse **Päivitä** ja noudata ruudulle tulevia ohjeita.



Kun päivitys on valmis, televisio sammuu ja käynnistyy uudestaan automaattisesti. Odota, kunnes televisio käynnistyy.

Ohjelmistopäivityksen etsiminen manuaalisesti...

- 1 - Paina -painiketta, valitse **Kaikki asetukset** ja paina **OK**-painiketta.
- 2 - Valitse **Päivitä ohjelmisto** > **Päivitysten haku** ja paina **OK**-painiketta.
- 3 - Valitse **Internet** ja paina  (oikea) -painiketta. Noudata ruudulle tulevia ohjeita.
- 4 - Sulje valikko painamalla  (vasen) -painiketta, tarvittaessa toistuvasti.

Ohjelmistoversio

Television ohjelmistoversion tarkistaminen...

- 1 - Paina -painiketta, valitse **Kaikki asetukset** ja paina **OK**-painiketta.
- 2 - Valitse **Päivitä ohjelmisto** > **Nykyiset ohjelmistotiedot** ja paina **OK**-painiketta.
- 3 - Tarkista **versio**:
- 4 - Sulje valikko painamalla  (vasen) -painiketta, tarvittaessa toistuvasti.

Avoimen lähdekoodin ohjelmisto

Tässä televisiossa on avoimen lähdekoodin ohjelmistoja. TP Vision Europe B.V. lupaa täten toimittaa pyydettyä kopiota tässä tuotteessa käytettyjen tekijänoikeussuojattujen avoimen lähdekoodin ohjelmistopakettien täydellisestä lähdekoodista, mikäli tämä mahdollisuus mainitaan vastaavassa käyttöoikeussopimuksessa.

Etu on voimassa kolmen vuoden ajan tuotteen ostopäivästä alkaen kaikille näiden tietojen vastaanottajille.

Hanki lähdekoodi lähettämällä asiaa koskeva pyyntö (englanniksi) osoitteeseen . .

Intellectual Property Dept.
TP Vision Europe B.V.

Open Source License

README for the source code of the parts of TP Vision Netherlands B.V. TV software that fall under open source licenses.

This is a document describing the distribution of the source code used on the TP Vision Netherlands B.V. TV, which fall either under the GNU General Public License (the GPL), or the GNU Lesser General Public License (the LGPL), or any other open source license. Instructions to obtain copies of this software can be found in the Directions For Use.

TP Vision Netherlands B.V. MAKES NO WARRANTIES WHATSOEVER, EITHER EXPRESS OR IMPLIED, INCLUDING ANY WARRANTIES OF MERCHANTABILITY OR FITNESS FOR A PARTICULAR PURPOSE, REGARDING THIS SOFTWARE. TP Vision Netherlands B.V. offers no support for this software. The preceding does not affect your warranties and statutory rights regarding any TP Vision Netherlands B.V. product(s) you purchased. It only applies to this source code made available to you.

Android (5.1.0)

This tv contains the Android Lollipop Software. Android is a Linux-based operating system designed primarily for touch screen mobile devices such as smartphones and tablet computers. This software will also be reused in TPVision Android based TV's. The original download site for this software is : <https://android.googlesource.com/>This piece of software is made available under the terms and conditions of the Apache license version 2, which can be found below. Android APACHE License Version 2 (<http://source.android.com/source/licenses.html>)

Toolbox (N/A)

The original download site for this software is : <https://android.googlesource.com/>This piece of software is made available under the terms and conditions of the Apache license version 2, which can be found below. Android APACHE License Version 2 (<http://source.android.com/source/licenses.html>)

linux kernel (3.10.46)

This TV contains the Linux Kernel. The original download site for this software is : <http://www.kernel.org/>.This piece of software is made available under the terms and conditions of the GPL v2 license, which can be found below. Additionally, following exception applies : "NOTE! This copyright does *not* cover user programs that use kernel services by normal system calls - this is merely considered normal use of the kernel, and does *not* fall under the heading of "derived work". Also note that the GPL below is copyrighted by the Free Software Foundation, but the instance of code that it refers to (the linux kernel) is copyrighted by me and others who actually wrote it. Also note that the only valid version of the GPL as far as the kernel is concerned is `_this_` particular version of the license (ie v2, not v2.2 or v3.x or whatever), unless explicitly otherwise stated. Linus Torvalds"

libcurl (7.21.7)

libcurl is a free and easy-to-use client-side URL transfer library, supporting DICT, FILE, FTP, FTPS, Gopher, HTTP, HTTPS, IMAP, IMAPS, LDAP, LDAPS, POP3, POP3S, RTMP, RTSP, SCP, SFTP, SMTP, SMTPS, Telnet and TFTP. libcurl supports SSL certificates, HTTP POST, HTTP PUT, FTP uploading, HTTP form based upload, proxies, cookies, user+password authentication (Basic, Digest, NTLM, Negotiate, Kerberos), file transfer resume, http proxy tunneling and more! The original download site for this software is : <http://curl.haxx.se/libcurl/COPYRIGHT> AND PERMISSION NOTICE Copyright (c) 1996 - 2010, Daniel Stenberg, daniel@haxx.se. All rights reserved. Permission to use, copy, modify, and distribute this software for any purpose with or without fee is hereby granted, provided that the above copyright notice and this permission notice appear in all copies. THE SOFTWARE IS PROVIDED "AS IS", WITHOUT WARRANTY OF ANY KIND, EXPRESS OR IMPLIED, INCLUDING BUT NOT LIMITED TO THE WARRANTIES OF MERCHANTABILITY, FITNESS FOR A PARTICULAR PURPOSE AND NONINFRINGEMENT OF THIRD PARTY RIGHTS. IN NO EVENT SHALL THE AUTHORS OR COPYRIGHT HOLDERS BE LIABLE FOR ANY CLAIM, DAMAGES OR OTHER LIABILITY, WHETHER IN AN ACTION OF CONTRACT, TORT OR OTHERWISE, ARISING FROM, OUT OF OR IN CONNECTION WITH THE SOFTWARE OR THE USE OR OTHER DEALINGS IN THE SOFTWARE. Except as contained in this notice, the name of a copyright holder shall not be used in advertising or otherwise to promote the sale, use or other dealings in this Software without prior written authorization of the copyright holder.

libfreetype (2.4.2)

FreeType is a software development library, available

in source and binary forms, used to render text on to bitmaps and provides support for other font-related operations

The original download site for this software is : <https://github.com/julienr/libfreetype-androidFreetypeLicense>

libjpeg (8a)

This package contains C software to implement JPEG image encoding, decoding, and transcoding. This software is based in part on the work of the Independent JPEG Group.-----The authors make NO WARRANTY or representation, either express or implied, with respect to this software, its quality, accuracy, merchantability, or fitness for a particular purpose. This software is provided "AS IS", and you, its user, assume the entire risk as to its quality and accuracy. This software is copyright (C) 1991-1998, Thomas G. Lane. All Rights Reserved except as specified below. Permission is hereby granted to use, copy, modify, and distribute this software (or portions thereof) for any purpose, without fee, subject to the second conditions:(1) If any part of the source code for this software is distributed, then this README file must be included, with this copyright and no-warranty notice unaltered; and any additions, deletions, or changes to the original files must be clearly indicated in accompanying documentation.(2) If only executable code is distributed, then the accompanying documentation must state that "this software is based in part on the work of the Independent JPEG Group".(3) Permission for use of this software is granted only if the user accepts full responsibility for any undesirable consequences; the authors accept NO LIABILITY for damages of any kind. These conditions apply to any software derived from or based on the IJG code, not just to the unmodified library. If you use our work, you ought to acknowledge us. Permission is NOT granted for the use of any IJG author's name or company name in advertising or publicity relating to this software or products derived from it. This software may be referred to only as "the Independent JPEG Group's software". We specifically permit and encourage the use of this software as the basis of commercial products, provided that all warranty or liability claims are assumed by the product vendor.

libpng (1.4.1)

libpng is the official Portable Network Graphics (PNG) reference library (originally called pnglib). It is a platform-independent library that contains C functions for handling PNG images. It supports almost all of PNG's features, is extensible. The original download site for this software is : <https://github.com/julienr/libpng-androidlibpnglicense>

openssl (1.0.1j)

OpenSSL is an open-source implementation of the SSL and TLS protocols. The core library, written in the C programming language, implements the basic cryptographic functions and provides various utility functions. The original download site for this software is : <http://openssl.org/OpenSSLlicense>

Zlib compression library (1.2.7)

zlib is a general purpose data compression library. All the code is thread safe. The data format used by the zlib library is described by RFCs (Request for Comments) 1950 to 1952 in the files <http://tools.ietf.org/html/rfc1950> (zlib format), rfc1951 (deflate format) and rfc1952 (gzip format) Developed by Jean-loup Gailly and Mark Adler(C) 1995-2012 Jean-loup Gailly and Mark Adler This software is provided 'as-is', without any express or implied warranty. In no event will the authors be held liable for any damages arising from the use of this software. Permission is granted to anyone to use this software for any purpose, including commercial applications, and to alter it and redistribute it freely, subject to the following restrictions: 1. The origin of this software must not be misrepresented; you must not claim that you wrote the original software. If you use this software in a product, an acknowledgment in the product documentation would be appreciated but is not required. 2. Altered source versions must be plainly marked as such, and must not be misrepresented as being the original software. 3. This notice may not be removed or altered from any source distribution. Jean-loup Gailly Mark Adler jloup@gzip.org madler@alumni.caltech.edu

dvbsnoop (1.2)

dvbsnoop is a DVB / MPEG stream analyzer program. For generating CRC32 values required for composing PAT, PMT, EIT sections

The original download site for this software is : <https://github.com/a4tunado/dvbsnoop/blob/master/src/misc/crc32.c> GPL v2 <http://dvbsnoop.sourceforge.net/dvbsnoop.html>

ezxml (0.8.6)

ezXML is a C library for parsing XML documents. The original download site for this software is : <http://ezxml.sourceforge.net>. Copyright 2004, 2005 Aaron Voisine. This piece of software is made available under the terms and conditions of the MIT license, which can be found below.

Protobuf (2.0a)

Protocol Buffers are a way of encoding structured data in an efficient yet extensible format. Google uses Protocol Buffers for almost all of its internal RPC protocols and file formats. The original download site for this software is :

<http://code.google.com/p/protobuf> Copyright 2008, Google Inc. All rights reserved. Redistribution and use in source and binary forms, with or without modification, are permitted provided that the following conditions are met: * Redistributions of source code must retain the above copyright notice, this list of conditions and the following disclaimer. * Redistributions in binary form must reproduce the above copyright notice, this list of conditions and the following disclaimer in the documentation and/or other materials provided with the distribution. * Neither the name of Google Inc. nor the names of its contributors may be used to endorse or promote products derived from this software without specific prior written permission. THIS SOFTWARE IS PROVIDED BY THE COPYRIGHT HOLDERS AND CONTRIBUTORS "AS IS" AND ANY EXPRESS OR IMPLIED WARRANTIES, INCLUDING, BUT NOT LIMITED TO, THE IMPLIED WARRANTIES OF MERCHANTABILITY AND FITNESS FOR A PARTICULAR PURPOSE ARE DISCLAIMED. IN NO EVENT SHALL THE COPYRIGHT OWNER OR CONTRIBUTORS BE LIABLE FOR ANY DIRECT, INDIRECT, INCIDENTAL, SPECIAL, EXEMPLARY, OR CONSEQUENTIAL DAMAGES (INCLUDING, BUT NOT LIMITED TO, PROCUREMENT OF SUBSTITUTE GOODS OR SERVICES; LOSS OF USE, DATA, OR PROFITS; OR BUSINESS INTERRUPTION) HOWEVER CAUSED AND ON ANY THEORY OF LIABILITY, WHETHER IN CONTRACT, STRICT LIABILITY, OR TORT (INCLUDING NEGLIGENCE OR OTHERWISE) ARISING IN ANY WAY OUT OF THE USE OF THIS SOFTWARE, EVEN IF ADVISED OF THE POSSIBILITY OF SUCH DAMAGE. Code generated by the Protocol Buffer compiler is owned by the owner of the input file used when generating it. This code is not standalone and requires a support library to be linked with it. This support library is itself covered by the above license.

guava (11.0.2)

The Guava project contains several of Google's core libraries that we rely on in our Java-based projects: collections, caching, primitives support, concurrency libraries, common annotations, string processing, I/O, and so forth. The original download site for this software is : <http://code.google.com/>This piece of software is made available under the terms and conditions of the Apache License version 2.

gSoap (2.7.15)

The gSOAP toolkit is an open source C and C++ software development toolkit for SOAP/XML Web services and generic (non-SOAP) C/C++ XML data bindings. Part of the software embedded in this product is gSOAP software. Portions created by gSOAP are Copyright 2001-2009 Robert A. van Engelen, Genivia inc. All Rights Reserved. THE SOFTWARE IN THIS PRODUCT WAS IN PART PROVIDED BY GENIVIA INC AND ANY EXPRESS OR IMPLIED WARRANTIES, INCLUDING, BUT NOT LIMITED TO, THE IMPLIED WARRANTIES OF MERCHANTABILITY AND FITNESS FOR A PARTICULAR PURPOSE ARE DISCLAIMED. IN NO EVENT SHALL THE AUTHOR BE LIABLE FOR ANY DIRECT, INDIRECT, INCIDENTAL, SPECIAL, EXEMPLARY, OR CONSEQUENTIAL DAMAGES (INCLUDING, BUT NOT LIMITED TO, PROCUREMENT OF SUBSTITUTE GOODS OR SERVICES; LOSS OF USE, DATA, OR PROFITS; OR BUSINESS INTERRUPTION) HOWEVER CAUSED AND ON ANY THEORY OF LIABILITY, WHETHER IN CONTRACT, STRICT LIABILITY, OR TORT (INCLUDING NEGLIGENCE OR OTHERWISE) ARISING IN ANY WAY OUT OF THE USE OF THIS SOFTWARE, EVEN IF ADVISED OF THE POSSIBILITY OF SUCH DAMAGE.

restlet (2.1.4)

Restlet is a lightweight, comprehensive, open source REST framework for the Java platform. Restlet is suitable for both server and client Web applications. It supports major Internet transport, data format, and service description standards like HTTP and HTTPS, SMTP, XML, JSON, Atom, and WADL. The original download site for this software is : <http://restlet.org>This piece of software is made available under the terms and conditions of the Apache License version 2.

Opera Web Browser (SDK 3.5)

This TV contains Opera Browser Software.

dlmalloc (2.7.2)

Opera uses Doug Lea's memory allocator

The original download site for this software is : <http://gee.cs.oswego.edu/dl/html/malloc.html>

double-conversion

Opera uses double-conversion library by Florian Loitsch, faster double : string conversions (dtoa and strtod).The original download site for this software is : <http://code.google.com/p/double-conversion> Copyright 2006-2011, the V8 project authors. All rights reserved. Redistribution and use in source and binary forms, with or without modification,

are permitted provided that the following conditions are met: * Redistributions of source code must retain the above copyright notice, this list of conditions and the following disclaimer. * Redistributions in binary form must reproduce the above copyright notice, this list of conditions and the following disclaimer in the documentation and/or other materials provided with the distribution. * Neither the name of Google Inc. nor the names of its contributors may be used to endorse or promote products derived from this software without specific prior written permission. THIS SOFTWARE IS PROVIDED BY THE COPYRIGHT HOLDERS AND CONTRIBUTORS "AS IS" AND ANY EXPRESS OR IMPLIED WARRANTIES, INCLUDING, BUT NOT LIMITED TO, THE IMPLIED WARRANTIES OF MERCHANTABILITY AND FITNESS FOR A PARTICULAR PURPOSE ARE DISCLAIMED. IN NO EVENT SHALL THE COPYRIGHT OWNER OR CONTRIBUTORS BE LIABLE FOR ANY DIRECT, INDIRECT, INCIDENTAL, SPECIAL, EXEMPLARY, OR CONSEQUENTIAL DAMAGES (INCLUDING, BUT NOT LIMITED TO, PROCUREMENT OF SUBSTITUTE GOODS OR SERVICES; LOSS OF USE, DATA, OR PROFITS; OR BUSINESS INTERRUPTION) HOWEVER CAUSED AND ON ANY THEORY OF LIABILITY, WHETHER IN CONTRACT, STRICT LIABILITY, OR TORT (INCLUDING NEGLIGENCE OR OTHERWISE) ARISING IN ANY WAY OUT OF THE USE OF THIS SOFTWARE, EVEN IF ADVISED OF THE POSSIBILITY OF SUCH DAMAGE.

EMX (0.9c)

Opera uses EMX, which is an OS/2 port of the gcc suite. Opera uses modified versions of the `sprintf` and `scanf` methods from this C library. * The emx libraries are not distributed under the GPL. Linking an * application with the emx libraries does not cause the executable * to be covered by the GNU General Public License. You are allowed * to change and copy the emx library sources if you keep the copyright * message intact. If you improve the emx libraries, please send your * enhancements to the emx author (you should copyright your * enhancements similar to the existing emx libraries).

freetype (2.4.8)

Opera uses freetype FreeType 2 is a software-font engine that is designed to be small, efficient, highly customizable and portable, while capable of producing high-quality output (glyph images). The original download site for this software is : <http://www.freetype.org/freetype2/index.html> Freetype License

HKSCS (2008)

Opera uses HKSCS: The Government of the Hong Kong Special Administrative Region HKSCS mappings

The original download site for this software is : <http://www.ogcio.gov.hk> Before downloading the Software or Document provided on this Web page, you should read the following terms (Terms of Use). By downloading the Software and Document, you are deemed to agree to these terms. 1. The Government of the Hong Kong Special Administrative Region (HKSARG) has the right to amend or vary the terms under this Terms of Use from time to time at its sole discretion. 2. By using the Software and Document, you irrevocably agree that the HKSARG may from time to time vary this Terms of Use without further notice to you and you also irrevocably agree to be bound by the most updated version of the Terms of Use. 3. You have the sole responsibility of obtaining the most updated version of the Terms of Use which is available in the "Digital 21" Web site (http://www.ogcio.gov.hk/en/business/tech_promotion/ccli/terms/terms.htm). 4. By accepting this Terms of Use, HKSARG shall grant you a non-exclusive license to use the Software and Document for any purpose, subject to clause 5 below. 5. You are not allowed to make copies of the Software and Document except it is incidental to and necessary for the normal use of the Software. You are not allowed to adapt or modify the Software and Document or to distribute, sell, rent, or make available to the public the Software and Document, including copies or an adaptation of them. 6. The Software and Document are protected by copyright. The licensors of the Government of Hong Kong Special Administrative Region are the owners of all copyright works in the Software and Document. All rights reserved. 7. You understand and agree that use of the Software and Document are at your sole risk, that any material and/or data downloaded or otherwise obtained in relation to the Software and Document is at your discretion and risk and that you will be solely responsible for any damage caused to your computer system or loss of data or any other loss that results from the download and use of the Software and Document in any manner whatsoever. 8. In relation to the Software and Document, HKSARG hereby disclaims all warranties and conditions, including all implied warranties and conditions of merchantability, fitness for a particular purpose and non-infringement. 9. HKSARG will not be liable for any direct, indirect, incidental, special or consequential loss of any kind resulting from the use of or the inability to use the Software and Document even if HKSARG has been advised of the possibility of such loss. 10. You agree not to sue HKSARG and agree to indemnify, defend and hold harmless HKSARG, its officers and employees from any and all third party claims, liability, damages and/or costs (including, but not limited to, legal fees) arising from your use of the Software and Document, your violation of the Terms of Use or infringement of any intellectual property or other right of any person or entity. 11. The Terms of Use will be governed by and construed in accordance with the laws of Hong Kong. 12. Any waiver of any

provision of the Terms of Use will be effective only if in writing and signed by HKSARG or its representative.¹³ If for any reason a court of competent jurisdiction finds any provision or portion of the Terms of Use to be unenforceable, the remainder of the Terms of Use will continue in full force and effect.¹⁴ The Terms of Use constitute the entire agreement between the parties with respect to the subject matter hereof and supersedes and replaces all prior or contemporaneous understandings or agreements, written or oral, regarding such subject matter.¹⁵ In addition to the licence granted in Clause 4, HKSARG hereby grants you a non-exclusive limited licence to reproduce and distribute the Software and Document with the following conditions: (i) not for financial gain unless it is incidental; (ii) reproduction and distribution of the Software and Document in complete and unmodified form; and (iii) when you distribute the Software and Document, you agree to attach the Terms of Use and a statement that the latest version of the Terms of Use is available from the "Office of the Government Chief Information Officer" Web site (http://www.ogcio.gov.hk/en/business/tech_promotion/ccli/terms/terms.htm).

IANA (Dec 30 2013)

Opera uses Internet Assigned Numbers Authority: Character encoding tag names and numbers. The original download site for this software is : <https://www.iana.org>

ICU (3)

Opera uses ICU : International Components for Unicode: Mapping table for GB18030 The original download site for this software is : <http://site.icu-project.org/http://source.icu-project.org/repos/icu/icu/trunk/license.html>

MozTW (1.0)

Opera uses MoxTW : MozTW project: Big5-2003 mapping tables. The original download site for this software is : <https://moztw.org> This piece of software is made available under the terms and conditions of CCPL

NPAPI (0.27)

Opera uses NPAPI : Netscape 4 Plugin API: npapi.h, npfunctions.h, npruntime.h and nptypes.h. Distributed as part of the Netscape 4 Plugin SDK. The original download site for this software is : wiki.mozilla.org This piece of software is made available under the terms and conditions of mozilla licence as described below.

Unicode (4.0)

Opera uses Unicode : Data from the Unicode character database. The original download site for this software is : www.unicode.org/http://www.unicode.org/copyright.html

Webp (0.2.0)

Opera uses Webp : libwebp is a library for decoding images in the WebP format. Products may use it to decode WebP images. The turbo servers will eventually re-decode images to WebP. The original download site for this software is : <https://developers.google.com/speed/webp/?csw=1> <https://chromium.googlesource.com/webm/libwebp/> Additional IP Rights Grant (Patents) "This implementation" means the copyrightable works distributed by Google as part of the WebM Project. Google hereby grants to you a perpetual, worldwide, non-exclusive, no-charge, royalty-free, irrevocable (except as stated in this section) patent license to make, have made, use, offer to sell, sell, import, transfer, and otherwise run, modify and propagate the contents of this implementation of VP8, where such license applies only to those patent claims, both currently owned by Google and acquired in the future, licensable by Google that are necessarily infringed by this implementation of VP8. This grant does not include claims that would be infringed only as a consequence of further modification of this implementation. If you or your agent or exclusive licensee institute or order or agree to the institution of patent litigation against any entity (including a cross-claim or counterclaim in a lawsuit) alleging that this implementation of VP8 or any code incorporated within this implementation of VP8 constitutes direct or contributory patent infringement, or inducement of patent infringement, then any patent rights granted to you under this License for this implementation of VP8 shall terminate as of the date such litigation is filed.

FaceBook SDK (3.0.1)

This TV contains Facebook SDK. The Facebook SDK for Android is the easiest way to integrate your Android app with Facebook's platform. The SDK provides support for Login with Facebook authentication, reading and writing to Facebook APIs and support for UI elements such as pickers and dialogs. The original download site for this software is : <https://developer.facebook.com/docs/android> This piece of software is made available under the terms and conditions of the Apache License version 2.

iptables (1.4.7)

iptables is a user space application program that allows a system administrator to configure the tables provided by the Linux kernel firewall (implemented as different Netfilter modules) and the chains and rules it stores. Different kernel modules and programs are currently used for different protocols; iptables applies to IPv4. The original download site for this software is : <https://android.googlesource.com>. This piece of software is made available under the terms and conditions of the GPL v2.

libyuv (814)

libyuv is an open source project that includes YUV conversion and scaling functionality. The original download site for this software is : <http://code.google.com/p/libyuv>. This piece of software is made available under the terms and conditions BSD.

Audio Codec FLAC (1.2.1)

This TV uses FLAC in libddlacodec.so. FLAC stands for Free Lossless Audio Codec, an audio format similar to MP3, but lossless, meaning that audio is compressed in FLAC without any loss in quality. The original download site for this software is : <http://www.xiph.org>. This piece of software is made available under the terms and conditions of the BSD license, which can be found below.

Audio Codec SRC (1.8.1)

This TV uses Audio Codec SRC which is used by libamphal.so. The original download site for this software is : <https://ccrma.stanford.edu/stevej/resample/>. This piece of software is made available under the terms and conditions of the LGPL v2, which can be found below.

Audio Codec Vorbis (1.3.3)

This TV uses Audio Codec Vorbis which is used by libamphal.so. The original download site for this software is : <http://www.xiph.org>. This piece of software is made available under the terms and conditions of BSD Style.

Flick Runtime Library (2.1)

This TV uses Flick Runtime Library. The original download site for this software is : <http://www.cs.utah.edu/flux/>. This piece of software is made available under the terms and conditions of the BSD Style License.

ffmpeg (2.1.3)

This TV uses FFmpeg. FFmpeg is a complete, cross-platform solution to record, convert and stream audio and video. The original download site for this software is : <http://ffmpeg.org>. This piece of software is made available under the terms and conditions of the GPL v2 license, which can be found below.

tinycl (2.4.0)

This TV uses tinycl. TinyXML is a simple, small, efficient, C++ XML parser that can be easily integrating into other programs. The original download site for this software is : <http://www.grinninglizard.com/tinycl/>. This software is provided 'as-is', without any express or implied warranty. In no event will the authors be held liable for any damages arising from the use of this software. Permission is granted to anyone to use this software for any purpose, including commercial applications, and to alter it and redistribute it freely, subject to the following restrictions: 1. The origin of this software must not be misrepresented; you must not claim that you wrote the original software. If you use this software in a product, an acknowledgment in the product documentation would be appreciated but is not required. 2. Altered source versions must be plainly marked as such, and must not be misrepresented as being the original software. 3. This notice may not be removed or altered from any source distribution..

jimtcl (0.73)

jimtcl is an opensource small-footprint implementation of the Tcl programming language

The original download site for this software is : <http://jim.tcl.tk/index.html/doc/www/www/index.html>. This piece of software is made available under the terms and conditions of the JIM TCL license.

DRM (NA)

Marvell Bootloader (NA)

Developed by Marvell Semiconductors

This piece of software is made available under the terms and conditions of the GPL v2 license, which can be found below.

DirectFB (1.6.1)

DirectFB is a thin library that provides hardware graphics acceleration. The original download site for this software is : <http://www.directfb.org/>. This piece of software is made available under the terms and conditions of the LGPL v2.1 license, which can be found below.

fusion (8.10.3)

Fusion provides an implementation of abstractions needed for multi-threaded/multi-process programming: .The original download site for this software is : <http://www.directfb.org/>This piece of software is made available under the terms and conditions of the LGPL v2.1 license, which can be found below.

ntfs-3g (2011.4.12)

Ntfs-3g is an open source for cross platform NTFS file system support. The original download site for this software is : <http://www.tuxera.com/community>This piece of software is made available under the terms and conditions of the LGPL v2.1 license, which can be found below.

live555 (NA)

Live555 provides RTP/RTCP/RTSP client. The original download site for this software is : <http://www.live555.com>This piece of software is made available under the terms and conditions of the LGPL v2.1 license, which can be found below.

Bluetooth Stack (Bluedroid)

This TV uses Bluetooth stack. The original download site for this software is :This piece of software is made available under the terms and conditions of Android Apache License Version 2.

D-BUS (1.2.1)

D-Bus is a simple system for inter process communication and coordination. The original download site for this software is : <http://dbus.freedesktop.org>This piece of software is made available under the terms and conditions of GPL V2.

EXIF (NA)

Exif JPEG header manipulation tool. The original download site for this software is : <http://www.sentex.net/~mwandel/jhead/>Portions of this source code are in the public domain

Copyright (c) 2008, The Android Open Source Project
All rights reserved. Redistribution and use in source and binary forms, with or without modification, are permitted provided that the following conditions are met: * Redistributions of source code must retain the above copyright notice, this list of conditions and the following disclaimer. * Redistributions in binary form must reproduce the above copyright notice, this list of

conditions and the following disclaimer in the documentation and/or other materials provided with the distribution. * Neither the name of The Android Open Source Project nor the names of its contributors may be used to endorse or promote products derived from this software without specific prior written permission. THIS SOFTWARE IS PROVIDED BY THE COPYRIGHT HOLDERS AND CONTRIBUTORS "AS IS" AND ANY EXPRESS OR IMPLIED WARRANTIES, INCLUDING, BUT NOT LIMITED TO, THE IMPLIED WARRANTIES OF MERCHANTABILITY AND FITNESS FOR A PARTICULAR PURPOSE ARE DISCLAIMED. IN NO EVENT SHALL THE COPYRIGHT OWNER OR CONTRIBUTORS BE LIABLE FOR ANY DIRECT, INDIRECT, INCIDENTAL, SPECIAL, EXEMPLARY, OR CONSEQUENTIAL DAMAGES (INCLUDING, BUT NOT LIMITED TO, PROCUREMENT OF SUBSTITUTE GOODS OR SERVICES; LOSS OF USE, DATA, OR PROFITS; OR BUSINESS INTERRUPTION) HOWEVER CAUSED AND ON ANY THEORY OF LIABILITY, WHETHER IN CONTRACT, STRICT LIABILITY, OR TORT (INCLUDING NEGLIGENCE OR OTHERWISE) ARISING IN ANY WAY OUT OF THE USE OF THIS SOFTWARE, EVEN IF ADVISED OF THE POSSIBILITY OF SUCH DAMAGE.

EXPAT (2.1.0)

EXPAT is a XML Parser. The original download site for this software is : <http://expat.sourceforge.net>Copyright (c) 1998, 1999, 2000 Thai Open Source Software Center Ltd and Clark Cooper Copyright (c) 2001, 2002, 2003, 2004, 2005, 2006 Expat maintainers. Permission is hereby granted, free of charge, to any person obtaining a copy of this software and associated documentation files (the "Software"), to deal in the Software without restriction, including without limitation the rights to use, copy, modify, merge, publish, distribute, sublicense, and/or sell copies of the Software, and to permit persons to whom the Software is furnished to do so, subject to the following conditions: The above copyright notice and this permission notice shall be included in all copies or substantial portions of the Software. THE SOFTWARE IS PROVIDED "AS IS", WITHOUT WARRANTY OF ANY KIND, EXPRESS OR IMPLIED, INCLUDING BUT NOT LIMITED TO THE WARRANTIES OF MERCHANTABILITY, FITNESS FOR A PARTICULAR PURPOSE AND NONINFRINGEMENT. IN NO EVENT SHALL THE AUTHORS OR COPYRIGHT HOLDERS BE LIABLE FOR ANY CLAIM, DAMAGES OR OTHER LIABILITY, WHETHER IN AN ACTION OF CONTRACT, TORT OR OTHERWISE, ARISING FROM, OUT OF OR IN CONNECTION WITH THE SOFTWARE OR THE USE OR OTHER DEALINGS IN THE SOFTWARE.

neven face recognition library (NA)

This TV uses neven face recognition library which is used for face recognition

This piece of software is made available under the terms and conditions of Android Apache License version 2.

Unicode (4.8.1.1)

This TV uses Unicode which specifies the representation of text

The original download site for this software is :

<http://icu-project.org/>ICU License - ICU 1.8.1 and later
COPYRIGHT AND PERMISSION NOTICE Copyright (c) 1995-2008 International Business Machines Corporation and others All rights reserved. Permission is hereby granted, free of charge, to any person obtaining a copy of this software and associated documentation files (the "Software"), to deal in the Software without restriction, including without limitation the rights to use, copy, modify, merge, publish, distribute, and/or sell copies of the Software, and to permit persons to whom the Software is furnished to do so, provided that the above copyright notice(s) and this permission notice appear in all copies of the Software and that both the above copyright notice(s) and this permission notice appear in supporting documentation. THE SOFTWARE IS PROVIDED "AS IS", WITHOUT WARRANTY OF ANY KIND, EXPRESS OR IMPLIED, INCLUDING BUT NOT LIMITED TO THE WARRANTIES OF MERCHANTABILITY, FITNESS FOR A PARTICULAR PURPOSE AND NONINFRINGEMENT OF THIRD PARTY RIGHTS. IN NO EVENT SHALL THE COPYRIGHT HOLDER OR HOLDERS INCLUDED IN THIS NOTICE BE LIABLE FOR ANY CLAIM, OR ANY SPECIAL INDIRECT OR CONSEQUENTIAL DAMAGES, OR ANY DAMAGES WHATSOEVER RESULTING FROM LOSS OF USE, DATA OR PROFITS, WHETHER IN AN ACTION OF CONTRACT, NEGLIGENCE OR OTHER TORTIOUS ACTION, ARISING OUT OF OR IN CONNECTION WITH THE USE OR PERFORMANCE OF THIS SOFTWARE. Except as contained in this notice, the name of a copyright holder shall not be used in advertising or otherwise to promote the sale, use or other dealings in this Software without prior written authorization of the copyright holder. All trademarks and registered trademarks mentioned herein are the property of their respective owners.

IPRoute2 (NA)

IPRoute2 is used for TCP/IP, Networking and Traffic control. The original download site for this software is : <http://www.linuxfoundation.org/collaborate/workgroups/networking/iproute2>This piece of software is made available under the terms and conditions of GPL V2.

mtpd (NA)

mtpd is used for VPN Network. The original download site for this software is : <http://libmtp.sourceforge.net/>This piece of software is made available under the terms and conditions of Apache License version 2.0.

MDNS Responder (NA)

MDNS Responder. The mDNSResponder project is a component of Bonjour,Apple's ease-of-use IP networking initiative. The original download site for this software is : <http://www.opensource.apple.com/tarballs/mDNSResponder/>This piece of software is made available under the terms and conditions of Apache License version 2.0.

NFC (NA)

NFC Semiconductor's NFC Library. Near Field Communication (NFC) is a set of short-range wireless technologies, typically requiring a distance of 4cm or less to initiate a connection. NFC allows you to share small payloads of data between an NFC tag and an Android-powered device, or between two Android-powered devices. This piece of software is made available under the terms and conditions of Apache License version 2.0.

Skia (NA)

Skia is a complete 2D graphic library for drawing Text, Geometries, and Images. The original download site for this software is : <http://code.google.com/p/skia/>Copyright (c) 2011 Google Inc. All rights reserved. Redistribution and use in source and binary forms, with or without modification, are permitted provided that the following conditions are met: * Redistributions of source code must retain the above copyright notice, this list of conditions and the following disclaimer. * Redistributions in binary form must reproduce the above copyright notice, this list of conditions and the following disclaimer in the documentation and/or other materials provided with the distribution. * Neither the name of Google Inc. nor the names of its contributors may be used to endorse or promote products derived from this software without specific prior written permission. THIS SOFTWARE IS PROVIDED BY THE COPYRIGHT HOLDERS AND CONTRIBUTORS"AS IS" AND ANY EXPRESS OR IMPLIED WARRANTIES, INCLUDING, BUT NOT LIMITED TO, THE IMPLIED WARRANTIES OF MERCHANTABILITY AND FITNESS FOR A PARTICULAR PURPOSE ARE DISCLAIMED. IN NO EVENT SHALL THE COPYRIGHT OWNER OR CONTRIBUTORS BE LIABLE FOR ANY DIRECT, INDIRECT, INCIDENTAL,SPECIAL, EXEMPLARY, OR

CONSEQUENTIAL DAMAGES (INCLUDING, BUT NOT LIMITED TO, PROCUREMENT OF SUBSTITUTE GOODS OR SERVICES; LOSS OF USE, DATA, OR PROFITS; OR BUSINESS INTERRUPTION) HOWEVER CAUSED AND ON ANY THEORY OF LIABILITY, WHETHER IN CONTRACT, STRICT LIABILITY, OR TORT (INCLUDING NEGLIGENCE OR OTHERWISE) ARISING IN ANY WAY OUT OF THE USE OF THIS SOFTWARE, EVEN IF ADVISED OF THE POSSIBILITY OF SUCH DAMAGE.

Sonic Audio Synthesis library (NA)

The original download site for this software is : <http://www.sonivoxmi.com/> This piece of software is made available under the terms and conditions of Apache License version 2.0.

Sqlite (3071100)

The original download site for this software is : www.sqlite.org. This piece of software is made available under the terms and conditions of Apache License version 2.0.

Nuance Speech Recognition engine (NA)

The original download site for this software is : <http://www.nuance.com/> This piece of software is made available under the terms and conditions of Apache License version 2.0.

C++ Standard Template Library library (5)

This TV uses Implementation of the C++ Standard Template Library. The original download site for this software is : <http://stlport.sourceforge.net> Boris Fomitchev grants Licensee a non-exclusive, non-transferable, royalty-free license to use STLport and its documentation without fee. By downloading, using, or copying STLport or any portion thereof, Licensee agrees to abide by the intellectual property laws and all other applicable laws of the United States of America, and to all of the terms and conditions of this Agreement. Licensee shall maintain the following copyright and permission notices on STLport sources and its documentation unchanged : Copyright 1999, 2000 Boris Fomitchev This material is provided "as is", with absolutely no warranty expressed or implied. Any use is at your own risk. Permission to use or copy this software for any purpose is hereby granted without fee, provided the above notices are retained on all copies. Permission to modify the code and to distribute modified code is granted, provided the above notices are retained, and a notice that the code was modified is included with the above copyright notice. The Licensee may distribute binaries compiled with STLport (whether

original or modified) without any royalties or restrictions. The Licensee may distribute original or modified STLport sources, provided that: The conditions indicated in the above permission notice are met; The following copyright notices are retained when present, and conditions provided in accompanying permission notices are met : Copyright 1994 Hewlett-Packard Company Copyright 1996, 97 Silicon Graphics Computer Systems, Inc. Copyright 1997 Moscow Center for SPARC Technology. Permission to use, copy, modify, distribute and sell this software and its documentation for any purpose is hereby granted without fee, provided that the above copyright notice appear in all copies and that both that copyright notice and this permission notice appear in supporting documentation. Hewlett-Packard Company makes no representations about the suitability of this software for any purpose. It is provided "as is" without express or implied warranty. Permission to use, copy, modify, distribute and sell this software and its documentation for any purpose is hereby granted without fee, provided that the above copyright notice appear in all copies and that both that copyright notice and this permission notice appear in supporting documentation. Silicon Graphics makes no representations about the suitability of this software for any purpose. It is provided "as is" without express or implied warranty. Permission to use, copy, modify, distribute and sell this software and its documentation for any purpose is hereby granted without fee, provided that the above copyright notice appear in all copies and that both that copyright notice and this permission notice appear in supporting documentation. Moscow Center for SPARC Technology makes no representations about the suitability of this software for any purpose. It is provided "as is" without express or implied warranty

svox (NA)

The original download site for this software is : <http://www.nuance.com/> This piece of software is made available under the terms and conditions of Apache License version 2.0.

tinyalsa (NA)

This TV uses tinyalsa: a small library to interface with ALSA in the Linux kernel The original download site for this software is : <http://github.com/tinyalsa> Copyright 2011, The Android Open Source Project Redistribution and use in source and binary forms, with or without modification, are permitted provided that the following conditions are met: * Redistributions of source code must retain the above copyright notice, this list of conditions and the following disclaimer. * Redistributions in binary form must reproduce the above copyright notice, this list of conditions and the

following disclaimer in the documentation and/or other materials provided with the distribution. * Neither the name of The Android Open Source Project nor the names of its contributors may be used to endorse or promote products derived from this software without specific prior written permission. THIS SOFTWARE IS PROVIDED BY The Android Open Source Project "AS IS" AND ANY EXPRESS OR IMPLIED WARRANTIES, INCLUDING, BUT NOT LIMITED TO, THE IMPLIED WARRANTIES OF MERCHANTABILITY AND FITNESS FOR A PARTICULAR PURPOSE ARE DISCLAIMED. IN NO EVENT SHALL The Android Open Source Project BE LIABLE FOR ANY DIRECT, INDIRECT, INCIDENTAL, SPECIAL, EXEMPLARY, OR CONSEQUENTIAL DAMAGES (INCLUDING, BUT NOT LIMITED TO, PROCUREMENT OF SUBSTITUTE GOODS OR SERVICES; LOSS OF USE, DATA, OR PROFITS; OR BUSINESS INTERRUPTION) HOWEVER CAUSED AND ON ANY THEORY OF LIABILITY, WHETHER IN CONTRACT, STRICT LIABILITY, OR TORT (INCLUDING NEGLIGENCE OR OTHERWISE) ARISING IN ANY WAY OUT OF THE USE OF THIS SOFTWARE, EVEN IF ADVISED OF THE POSSIBILITY OF SUCH DAMAGE.

Vorbis Decompression Library (NA)

This TV uses Tremolo ARM-optimized Ogg Vorbis decompression library. Vorbis is a general purpose audio and music encoding format contemporary to MPEG-4's AAC and TwinVQ, the next generation beyond MPEG audio layer 3. The original download site for this software is : <http://wss.co.uk/pinknoise/tremo> Copyright (c) 2002-2008 Xiph.org Foundation Redistribution and use in source and binary forms, with or without modification, are permitted provided that the following conditions are met:- Redistributions of source code must retain the above copyright notice, this list of conditions and the following disclaimer.- Redistributions in binary form must reproduce the above copyright notice, this list of conditions and the following disclaimer in the documentation and/or other materials provided with the distribution.- Neither the name of the Xiph.org Foundation nor the names of its contributors may be used to endorse or promote products derived from this software without specific prior written permission. THIS SOFTWARE IS PROVIDED BY THE COPYRIGHT HOLDERS AND CONTRIBUTORS "AS IS" AND ANY EXPRESS OR IMPLIED WARRANTIES, INCLUDING, BUT NOT LIMITED TO, THE IMPLIED WARRANTIES OF MERCHANTABILITY AND FITNESS FOR A PARTICULAR PURPOSE ARE DISCLAIMED. IN NO EVENT SHALL THE FOUNDATION OR CONTRIBUTORS BE LIABLE FOR ANY DIRECT, INDIRECT, INCIDENTAL, SPECIAL, EXEMPLARY, OR CONSEQUENTIAL DAMAGES (INCLUDING, BUT

NOT LIMITED TO, PROCUREMENT OF SUBSTITUTE GOODS OR SERVICES; LOSS OF USE, DATA, OR PROFITS; OR BUSINESS INTERRUPTION) HOWEVER CAUSED AND ON ANY THEORY OF LIABILITY, WHETHER IN CONTRACT, STRICT LIABILITY, OR TORT (INCLUDING NEGLIGENCE OR OTHERWISE) ARISING IN ANY WAY OUT OF THE USE OF THIS SOFTWARE, EVEN IF ADVISED OF THE POSSIBILITY OF SUCH DAMAGE.

wpa_supplicant_Daemon (v0.8)

Library used by legacy HAL to talk to wpa_supplicant daemon. The original download site for this software is : http://hostap.epitest.fi/wpa_supplicant/ This piece of software is made available under the terms and conditions of GPL version 2.

gson (2.3)

Gson is a Java library that can be used to convert Java Objects into their JSON representation. It can also be used to convert a JSON string to an equivalent Java object. Gson can work with arbitrary Java objects including pre-existing objects that you do not have source-code of. The original download site for this software is : <https://code.google.com/p/google-gson/> This piece of software is made available under the terms and conditions of the Apache License 2.0

This software includes an implementation of the AES Cipher, licensed by Brian Gladman

The original download site for this software is : <http://www.gladman.me.uk/> This piece of software is licensed by Brian Gladman

libUpNp (1.2.1)

The original download site for this software is : <http://upnp.sourceforge.net/> This piece of software is made available under the terms and conditions of the BSD.

dnsmasq

Dnsmasq is a lightweight, easy to configure DNS forwarder and DHCP server

The original download site for this software is : <https://android.googlesource.com/platform/external/dnsmasq> This piece of software is made available under the terms and conditions of the GPL v2 license, which can be found below.

rftkill (0.4)

rftkill is a small users pace tool to query the state of the rftkill switches, buttons and subsystem interfaces. Some devices come with a hard switch that lets you kill different types of RF radios

The original download site for this software is : <http://wireless.kernel.org/en/users/Documentation/rftkill>This piece of software is made available under the terms and conditions of the GPL v2 license, which can be found below.

TomCrypt (1.1)

iwedia stack is using tomcrypt for sw decryptionThe original download site for this software is : <http://manpages.ubuntu.com/manpages/saucy/man3/libtomcrypt.3.html>This piece of software is made available under the terms and conditions of the DO WHAT THE FUCK YOU WANT TO PUBLIC LICENSE

AsyncHttpClient (1.4.6)

The original download site for this software is : <http://loopj.com/android-async-http/>This piece of software is made available under the terms and conditions of the APACHE LICENSE 2.0

TP Vision Netherlands B.V. is grateful to the groups and individuals above for their contributions.

GNU GENERAL PUBLIC LICENSE

Version 2, June 1991

Copyright (C) 1989, 1991 Free Software Foundation, Inc.

51 Franklin Street, Fifth Floor, Boston, MA 02110-1301, USA

Everyone is permitted to copy and distribute verbatim copies

of this license document, but changing it is not allowed.

Preamble

The licenses for most software are designed to take away your freedom to share and change it. By contrast, the GNU General Public License is intended to guarantee your freedom to share and change free software--to make sure the software is free for all its users. This General Public License applies to most of the Free Software Foundation's software and to any other program whose authors commit to using it.

(Some other Free Software Foundation software is covered by the GNU Lesser General Public License instead.) You can apply it to your programs, too.

When we speak of free software, we are referring to freedom, not price. Our General Public Licenses are designed to make sure that you have the freedom to distribute copies of free software (and charge for this service if you wish), that you receive source code or can get it if you want it, that you can change the software or use pieces of it in new free programs; and that you know you can do these things.

To protect your rights, we need to make restrictions that forbid anyone to deny you these rights or to ask you to surrender the rights. These restrictions translate to certain responsibilities for you if you distribute copies of the software, or if you modify it.

For example, if you distribute copies of such a program, whether gratis or for a fee, you must give the recipients all the rights that you have. You must make sure that they, too, receive or can get the source code. And you must show them these terms so they know their rights.

We protect your rights with two steps: (1) copyright the software, and (2) offer you this license which gives you legal permission to copy, distribute and/or modify the software.

Also, for each author's protection and ours, we want to make certain that everyone understands that there is no warranty for this free software. If the software is modified by someone else and passed on, we want its recipients to know that what they have is not the original, so that any problems introduced by others will not reflect on the original authors' reputations.

Finally, any free program is threatened constantly by software patents. We wish to avoid the danger that redistributors of a free program will individually obtain patent licenses, in effect making the program proprietary. To prevent this, we have made it clear that any patent must be licensed for everyone's free use or not licensed at all.

The precise terms and conditions for copying, distribution and modification follow.

TERMS AND CONDITIONS FOR COPYING, DISTRIBUTION AND MODIFICATION

Activities other than copying, distribution and modification are not covered by this License; they are outside its scope. The act of running the Program is not restricted, and the output from the Program is covered only if its contents constitute a work based on the Program (independent of having been made by running the Program). Whether that is true depends on what the Program does.

You may charge a fee for the physical act of transferring a copy, and you may at your option offer warranty protection in exchange for a fee.

a) You must cause the modified files to carry prominent notices stating that you changed the files and the date of any change.

b) You must cause any work that you distribute or publish, that in whole or in part contains or is derived from the Program or any part thereof, to be licensed as a whole at no charge to all third parties under the terms of this License.

c) If the modified program normally reads commands interactively when run, you must cause it, when started running for such interactive use in the most ordinary way, to print or display an announcement including an appropriate copyright notice and a notice that there is no warranty (or else, saying that you provide a warranty) and that users may redistribute the program under these conditions, and telling the user how to view a copy of this License. (Exception: if the Program itself is interactive but does not normally print such an announcement, your work based on the Program is not required to print an announcement.)

These requirements apply to the modified work as a whole. If identifiable sections of that work are not derived from the Program, and can be reasonably considered independent and separate works in themselves, then this License, and its terms, do not apply to those sections when you distribute them as separate works. But when you distribute the same sections as part of a whole which is a work based on the Program, the distribution of the whole must be on the terms of this License, whose permissions for other licensees extend to the entire whole, and thus to each and every part regardless of who wrote it.

Thus, it is not the intent of this section to claim rights or contest your rights to work written entirely by you; rather, the intent is to exercise the right to control the distribution of derivative or collective works based on the Program.

In addition, mere aggregation of another work not based on the Program with the Program (or with a work based on the Program) on a volume of a storage or distribution medium does not bring the other work under the scope of this License.

a) Accompany it with the complete corresponding machine-readable source code, which must be distributed under the terms of Sections 1 and 2 above on a medium customarily used for software interchange; or,

b) Accompany it with a written offer, valid for at least three years, to give any third party, for a charge no more than your cost of physically performing source distribution, a complete machine-readable copy of the corresponding source code, to be distributed under the terms of Sections 1 and 2 above on a medium customarily used for software interchange; or,

c) Accompany it with the information you received as to the offer to distribute corresponding source code. (This alternative is allowed only for noncommercial distribution and only if you received the program in object code or executable form with such an offer, in accord with Subsection b above.)

The source code for a work means the preferred form of the work for making modifications to it. For an executable work, complete source code means all the source code for all modules it contains, plus any associated interface definition files, plus the scripts used to control compilation and installation of the executable. However, as a special exception, the source code distributed need not include anything that is normally distributed (in either source or binary form) with the major components (compiler, kernel, and so on) of the operating system on which the executable runs, unless that component itself accompanies the executable.

If distribution of executable or object code is made by offering access to copy from a designated place, then offering equivalent access to copy the source code from the same place counts as distribution of the source code, even though third parties are not compelled to copy the source along with the object code.

If any portion of this section is held invalid or unenforceable under any particular circumstance, the balance of the section is intended to apply and the section as a whole is intended to apply in other circumstances.

It is not the purpose of this section to induce you to infringe any patents or other property right claims or to contest validity of any such claims; this section has the sole purpose of protecting the integrity of the free software distribution system, which is implemented by public license practices. Many people have made generous contributions to the wide range of software distributed through that system in reliance on consistent application of that system; it is up to the author/donor to decide if he or she is willing to distribute software through any other system and a licensee cannot impose that choice.

This section is intended to make thoroughly clear what is believed to be a consequence of the rest of this License.

Each version is given a distinguishing version number. If the Program specifies a version number of this License which applies to it and "any later version", you have the option of following the terms and conditions either of that version or of any later version published by the Free Software Foundation. If the Program does not specify a version number of this License, you may choose any version ever published by the Free Software Foundation.

NO WARRANTY

GNU LESSER GENERAL PUBLIC LICENSE

Version 2.1, February 1999

Copyright (C) 1991, 1999 Free Software Foundation, Inc.

51 Franklin Street, Fifth Floor, Boston, MA 02110-1301 USA

Everyone is permitted to copy and distribute verbatim copies

of this license document, but changing it is not allowed.

[This is the first released version of the Lesser GPL. It also counts as the successor of the GNU Library Public License, version 2, hence the version number 2.1.]

Preamble

The licenses for most software are designed to take away your freedom to share and change it. By contrast, the GNU General Public Licenses are intended to guarantee your freedom to share and change free software--to make sure the software is free for all its users.

This license, the Lesser General Public License, applies to some specially designated software packages--typically libraries--of the Free Software Foundation and other authors who decide to use it. You can use it too, but we suggest you first think carefully about whether this license or the ordinary General Public License is the better strategy to use in any particular case, based on the explanations below.

When we speak of free software, we are referring to freedom of use, not price. Our General Public Licenses are designed to make sure that you have the freedom to distribute copies of free software (and charge for this service if you wish); that you receive source code or can get it if you want it; that you can change the software and use pieces of it in new free programs; and that you are informed that you can do these things.

To protect your rights, we need to make restrictions that forbid distributors to deny you these rights or to ask you to surrender these rights. These restrictions translate to certain responsibilities for you if you distribute copies of the library or if you modify it.

For example, if you distribute copies of the library, whether gratis or for a fee, you must give the recipients all the rights that we gave you. You must make sure that they, too, receive or can get the source code. If you link other code with the library, you must provide complete object files to the

recipients, so that they can relink them with the library after making changes to the library and recompiling it. And you must show them these terms so they know their rights.

We protect your rights with a two-step method: (1) we copyright the library, and (2) we offer you this license, which gives you legal permission to copy, distribute and/or modify the library.

To protect each distributor, we want to make it very clear that there is no warranty for the free library. Also, if the library is modified by someone else and passed on, the recipients should know that what they have is not the original version, so that the original author's reputation will not be affected by problems that might be introduced by others.

Finally, software patents pose a constant threat to the existence of any free program. We wish to make sure that a company cannot effectively restrict the users of a free program by obtaining a restrictive license from a patent holder. Therefore, we insist that any patent license obtained for a version of the library must be consistent with the full freedom of use specified in this license.

Most GNU software, including some libraries, is covered by the ordinary GNU General Public License. This license, the GNU Lesser General Public License, applies to certain designated libraries, and is quite different from the ordinary General Public License. We use this license for certain libraries in order to permit linking those libraries into non-free programs.

When a program is linked with a library, whether statically or using a shared library, the combination of the two is legally speaking a combined work, a derivative of the original library. The ordinary General Public License therefore permits such linking only if the entire combination fits its criteria of freedom. The Lesser General Public License permits more lax criteria for linking other code with the library.

We call this license the "Lesser" General Public License because it does Less to protect the user's freedom than the ordinary General Public License. It also provides other free software developers Less of an advantage over competing non-free programs. These disadvantages are the reason we use the ordinary General Public License for many libraries. However, the Lesser license provides advantages in certain special circumstances.

For example, on rare occasions, there may be a special need to encourage the widest possible use of a certain library, so that it becomes a de-facto standard. To achieve this, non-free programs must be allowed to use the library. A more frequent case is that a free library does the same job as widely used non-free libraries. In this case, there is little to gain by limiting the free library to free software only, so we use the Lesser General Public License.

In other cases, permission to use a particular library in non-free programs enables a greater number of people to use a large body of free software. For example, permission to use the GNU C Library in non-free programs enables many more people to use the whole GNU operating system, as well as its variant, the GNU/Linux operating system.

Although the Lesser General Public License is less protective of the users' freedom, it does ensure that the user of a program that is linked with the Library has the freedom and the wherewithal to run that program using a modified version of the Library.

The precise terms and conditions for copying, distribution and modification follow. Pay close attention to the difference between a "work based on the library" and a "work that uses the library". The former contains code derived from the library, whereas the latter must be combined with the library in order to run.

TERMS AND CONDITIONS FOR COPYING, DISTRIBUTION AND MODIFICATION

A "library" means a collection of software functions and/or data prepared so as to be conveniently linked with application programs (which use some of those functions and data) to form executables.

The "Library", below, refers to any such software library or work which has been distributed under these terms. A "work based on the Library" means either the Library or any derivative work under copyright law: that is to say, a work containing the Library or a portion of it, either verbatim or with modifications and/or translated straightforwardly into another language. (Hereinafter, translation is included without limitation in the term "modification".)

"Source code" for a work means the preferred form of the work for making modifications to it. For a library, complete source code means all the source code for all modules it contains, plus any associated interface definition files, plus the scripts used to control compilation and installation of the library.

Activities other than copying, distribution and modification are not covered by this License; they are outside its scope. The act of running a program using the Library is not restricted, and output from such a program is covered only if its contents constitute a work based on the Library (independent of the use of the Library in a tool for writing it). Whether that is true depends on what the Library does and what the program that uses the Library does.

You may charge a fee for the physical act of transferring a copy, and you may at your option offer warranty protection in exchange for a fee.

?a) The modified work must itself be a software library.

?b) You must cause the files modified to carry

prominent notices stating that you changed the files and the date of any change.

?c) You must cause the whole of the work to be licensed at no charge to all third parties under the terms of this License.

?d) If a facility in the modified Library refers to a function or a table of data to be supplied by an application program that uses the facility, other than as an argument passed when the facility is invoked, then you must make a good faith effort to ensure that, in the event an application does not supply such function or table, the facility still operates, and performs whatever part of its purpose remains meaningful.

(For example, a function in a library to compute square roots has a purpose that is entirely well-defined independent of the application. Therefore, Subsection 2d requires that any application-supplied function or table used by this function must be optional: if the application does not supply it, the square root function must still compute square roots.)

These requirements apply to the modified work as a whole. If identifiable sections of that work are not derived from the Library, and can be reasonably considered independent and separate works in themselves, then this License, and its terms, do not apply to those sections when you distribute them as separate works. But when you distribute the same sections as part of a whole which is a work based on the Library, the distribution of the whole must be on the terms of this License, whose permissions for other licensees extend to the entire whole, and thus to each and every part regardless of who wrote it.

Thus, it is not the intent of this section to claim rights or contest your rights to work written entirely by you; rather, the intent is to exercise the right to control the distribution of derivative or collective works based on the Library.

In addition, mere aggregation of another work not based on the Library with the Library (or with a work based on the Library) on a volume of a storage or distribution medium does not bring the other work under the scope of this License.

Once this change is made in a given copy, it is irreversible for that copy, so the ordinary GNU General Public License applies to all subsequent copies and derivative works made from that copy.

This option is useful when you wish to copy part of the code of the Library into a program that is not a library.

If distribution of object code is made by offering access to copy from a designated place, then offering equivalent access to copy the source code from the same place satisfies the requirement to distribute the source code, even though third parties are not compelled to copy the source along with the object

code.

However, linking a "work that uses the Library" with the Library creates an executable that is a derivative of the Library (because it contains portions of the Library), rather than a "work that uses the library". The executable is therefore covered by this License. Section 6 states terms for distribution of such executables.

When a "work that uses the Library" uses material from a header file that is part of the Library, the object code for the work may be a derivative work of the Library even though the source code is not. Whether this is true is especially significant if the work can be linked without the Library, or if the work is itself a library. The threshold for this to be true is not precisely defined by law.

If such an object file uses only numerical parameters, data structure layouts and accessors, and small macros and small inline functions (ten lines or less in length), then the use of the object file is unrestricted, regardless of whether it is legally a derivative work. (Executables containing this object code plus portions of the Library will still fall under Section 6.)

Otherwise, if the work is a derivative of the Library, you may distribute the object code for the work under the terms of Section 6. Any executables containing that work also fall under Section 6, whether or not they are linked directly with the Library itself.

You must give prominent notice with each copy of the work that the Library is used in it and that the Library and its use are covered by this License. You must supply a copy of this License. If the work during execution displays copyright notices, you must include the copyright notice for the Library among them, as well as a reference directing the user to the copy of this License. Also, you must do one of these things:

?a) Accompany the work with the complete corresponding machine-readable source code for the Library including whatever changes were used in the work (which must be distributed under Sections 1 and 2 above); and, if the work is an executable linked with the Library, with the complete machine-readable "work that uses the Library", as object code and/or source code, so that the user can modify the Library and then relink to produce a modified executable containing the modified Library. (It is understood that the user who changes the contents of definitions files in the Library will not necessarily be able to recompile the application to use the modified definitions.)

?b) Use a suitable shared library mechanism for linking with the Library. A suitable mechanism is one that (1) uses at run time a copy of the library already present on the user's computer system, rather than copying library functions into the executable, and (2) will operate properly with a modified version of the library, if the user installs one, as long as the modified

version is interface-compatible with the version that the work was made with.

?c) Accompany the work with a written offer, valid for at least three years, to give the same user the materials specified in Subsection 6a, above, for a charge no more than the cost of performing this distribution.

?d) If distribution of the work is made by offering access to copy from a designated place, offer equivalent access to copy the above specified materials from the same place.

?e) Verify that the user has already received a copy of these materials or that you have already sent this user a copy.

For an executable, the required form of the "work that uses the Library" must include any data and utility programs needed for reproducing the executable from it. However, as a special exception, the materials to be distributed need not include anything that is normally distributed (in either source or binary form) with the major components (compiler, kernel, and so on) of the operating system on which the executable runs, unless that component itself accompanies the executable.

It may happen that this requirement contradicts the license restrictions of other proprietary libraries that do not normally accompany the operating system. Such a contradiction means you cannot use both them and the Library together in an executable that you distribute.

?a) Accompany the combined library with a copy of the same work based on the Library, uncombined with any other library facilities. This must be distributed under the terms of the Sections above.

?b) Give prominent notice with the combined library of the fact that part of it is a work based on the Library, and explaining where to find the accompanying uncombined form of the same work.

If any portion of this section is held invalid or unenforceable under any particular circumstance, the balance of the section is intended to apply, and the section as a whole is intended to apply in other circumstances.

It is not the purpose of this section to induce you to infringe any patents or other property right claims or to contest validity of any such claims; this section has the sole purpose of protecting the integrity of the free software distribution system which is implemented by public license practices. Many people have made generous contributions to the wide range of software distributed through that system in reliance on consistent application of that system; it is up to the author/donor to decide if he or she is willing to distribute software through any other system and a licensee cannot impose that choice.

This section is intended to make thoroughly clear what is believed to be a consequence of the rest of this License.

Each version is given a distinguishing version number. If the Library specifies a version number of this License which applies to it and "any later version", you have the option of following the terms and conditions either of that version or of any later version published by the Free Software Foundation. If the Library does not specify a license version number, you may choose any version ever published by the Free Software Foundation.

NO WARRANTY

BSD LICENSE

Redistribution and use in source and binary forms, with or without modification, are permitted provided that the following conditions are met:

THIS SOFTWARE IS PROVIDED BY THE REGENTS AND CONTRIBUTORS "AS IS" AND ANY EXPRESS OR IMPLIED WARRANTIES, INCLUDING, BUT NOT LIMITED TO, THE IMPLIED WARRANTIES OF MERCHANTABILITY AND FITNESS FOR A PARTICULAR PURPOSE ARE DISCLAIMED. IN NO EVENT SHALL THE REGENTS OR CONTRIBUTORS BE LIABLE FOR ANY DIRECT, INDIRECT, INCIDENTAL, SPECIAL, EXEMPLARY, OR CONSEQUENTIAL DAMAGES (INCLUDING, BUT NOT LIMITED TO, PROCUREMENT OF SUBSTITUTE GOODS OR SERVICES; LOSS OF USE, DATA, OR PROFITS; OR BUSINESS INTERRUPTION) HOWEVER CAUSED AND ON ANY THEORY OF LIABILITY, WHETHER IN CONTRACT, STRICT LIABILITY, OR TORT (INCLUDING NEGLIGENCE OR OTHERWISE) ARISING IN ANY WAY OUT OF THE USE OF THIS SOFTWARE, EVEN IF ADVISED OF THE POSSIBILITY OF SUCH DAMAGE.

MIT LICENSE

Permission is hereby granted, free of charge, to any person obtaining

a copy of this software and associated documentation files (the

"Software"), to deal in the Software without restriction, including

without limitation the rights to use, copy, modify, merge, publish,

distribute, sublicense, and/or sell copies of the

Software, and to

permit persons to whom the Software is furnished to do so, subject to

the following conditions:

The above copyright notice and this permission notice shall be included

in all copies or substantial portions of the Software.

THE SOFTWARE IS PROVIDED "AS IS", WITHOUT WARRANTY OF ANY KIND,

EXPRESS OR IMPLIED, INCLUDING BUT NOT LIMITED TO THE WARRANTIES OF

MERCHANTABILITY, FITNESS FOR A PARTICULAR PURPOSE AND NONINFRINGEMENT.

IN NO EVENT SHALL THE AUTHORS OR COPYRIGHT HOLDERS BE LIABLE FOR ANY

CLAIM, DAMAGES OR OTHER LIABILITY, WHETHER IN AN ACTION OF CONTRACT,

TORT OR OTHERWISE, ARISING FROM, OUT OF OR IN CONNECTION WITH THE

SOFTWARE OR THE USE OR OTHER DEALINGS IN THE SOFTWARE.

Apache
License

Version 2.0,
January 2004

<http://www.apache.org/licenses/>

TERMS AND CONDITIONS FOR USE,
REPRODUCTION, AND DISTRIBUTION

1. Definitions.

"License" shall mean the terms and conditions for use, reproduction,

and distribution as defined by Sections 1 through 9 of this document.

"Licensor" shall mean the copyright owner or entity authorized by

the copyright owner that is granting the License.

"Legal Entity" shall mean the union of the acting entity and all other entities that control, are controlled by, or are under common control with that entity. For the purposes of this definition, "control" means (i) the power, direct or indirect, to cause the direction or management of such entity, whether by contract or otherwise, or (ii) ownership of fifty percent (50%) or more of the outstanding shares, or (iii) beneficial ownership of such entity.

"You" (or "Your") shall mean an individual or Legal Entity exercising permissions granted by this License.

"Source" form shall mean the preferred form for making modifications, including but not limited to software source code, documentation source, and configuration files.

"Object" form shall mean any form resulting from mechanical transformation or translation of a Source form, including but not limited to compiled object code, generated documentation, and conversions to other media types.

"Work" shall mean the work of authorship, whether in Source or Object form, made available under the License, as indicated by a copyright notice that is included in or attached to the work (an example is provided in the Appendix below).

"Derivative Works" shall mean any work, whether in Source or Object form, that is based on (or derived from) the Work and for which the

editorial revisions, annotations, elaborations, or other modifications

represent, as a whole, an original work of authorship. For the purposes

of this License, Derivative Works shall not include works that remain

separable from, or merely link (or bind by name) to the interfaces of, the Work and Derivative Works thereof.

"Contribution" shall mean any work of authorship, including

the original version of the Work and any modifications or additions

to that Work or Derivative Works thereof, that is intentionally

submitted to Licensor for inclusion in the Work by the copyright owner

or by an individual or Legal Entity authorized to submit on behalf of

the copyright owner. For the purposes of this definition, "submitted"

means any form of electronic, verbal, or written communication sent

to the Licensor or its representatives, including but not limited to

communication on electronic mailing lists, source code control systems,

and issue tracking systems that are managed by, or on behalf of, the

Licensor for the purpose of discussing and improving the Work, but

excluding communication that is conspicuously marked or otherwise

designated in writing by the copyright owner as "Not a Contribution."

"Contributor" shall mean Licensor and any individual or Legal Entity

on behalf of whom a Contribution has been received by Licensor and

subsequently incorporated within the Work.

2. Grant of Copyright License. Subject to the terms and conditions of

this License, each Contributor hereby grants to You a perpetual,

worldwide, non-exclusive, no-charge, royalty-

free, irrevocable

copyright license to reproduce, prepare
Derivative Works of,

publicly display, publicly perform, sublicense,
and distribute the

Work and such Derivative Works in Source or
Object form.

3. Grant of Patent License. Subject to the terms
and conditions of

this License, each Contributor hereby grants to
You a perpetual,

worldwide, non-exclusive, no-charge, royalty-
free, irrevocable

(except as stated in this section) patent license
to make, have made,

use, offer to sell, sell, import, and otherwise
transfer the Work,

where such license applies only to those
patent claims licensable

by such Contributor that are necessarily
infringed by their

Contribution(s) alone or by combination of
their Contribution(s)

with the Work to which such Contribution(s)
was submitted. If You

institute patent litigation against any entity
(including a

cross-claim or counterclaim in a lawsuit)
alleging that the Work

or a Contribution incorporated within the Work
constitutes direct

or contributory patent infringement, then any
patent licenses

granted to You under this License for that
Work shall terminate

as of the date such litigation is filed.

4. Redistribution. You may reproduce and
distribute copies of the

Work or Derivative Works thereof in any
medium, with or without

modifications, and in Source or Object form,
provided that You

meet the following conditions:

(a) You must give any other recipients of the
Work or

Derivative Works a copy of this License;
and

(b) You must cause any modified files to carry
prominent notices

stating that You changed the files; and

(c) You must retain, in the Source form of any
Derivative Works

that You distribute, all copyright, patent,
trademark, and

attribution notices from the Source form
of the Work,

excluding those notices that do not
pertain to any part of

the Derivative Works; and

(d) If the Work includes a "NOTICE" text file as
part of its

distribution, then any Derivative Works
that You distribute must

include a readable copy of the
attribution notices contained

within such NOTICE file, excluding those
notices that do not

pertain to any part of the Derivative
Works, in at least one

of the following places: within a NOTICE
text file distributed

as part of the Derivative Works; within
the Source form or

documentation, if provided along with
the Derivative Works; or,

within a display generated by the
Derivative Works, if and

wherever such third-party notices
normally appear. The contents

of the NOTICE file are for informational
purposes only and

do not modify the License. You may add
Your own attribution

notices within Derivative Works that You
distribute, alongside

or as an addendum to the NOTICE text
from the Work, provided

that such additional attribution notices
cannot be construed

as modifying the License.

You may add Your own copyright statement to Your modifications and

may provide additional or different license terms and conditions

for use, reproduction, or distribution of Your modifications, or

for any such Derivative Works as a whole, provided Your use,

reproduction, and distribution of the Work otherwise complies with

the conditions stated in this License.

5. Submission of Contributions. Unless You explicitly state otherwise,

any Contribution intentionally submitted for inclusion in the Work

by You to the Licensor shall be under the terms and conditions of

this License, without any additional terms or conditions.

Notwithstanding the above, nothing herein shall supersede or modify

the terms of any separate license agreement you may have executed

with Licensor regarding such Contributions.

6. Trademarks. This License does not grant permission to use the trade

names, trademarks, service marks, or product names of the Licensor,

except as required for reasonable and customary use in describing the

origin of the Work and reproducing the content of the NOTICE file.

7. Disclaimer of Warranty. Unless required by applicable law or

agreed to in writing, Licensor provides the Work (and each

Contributor provides its Contributions) on an "AS IS" BASIS,

WITHOUT WARRANTIES OR CONDITIONS OF ANY KIND, either express or

implied, including, without limitation, any warranties or conditions

of TITLE, NON-INFRINGEMENT, MERCHANTABILITY, or FITNESS FOR A

PARTICULAR PURPOSE. You are solely responsible for determining the

appropriateness of using or redistributing the Work and assume any

risks associated with Your exercise of permissions under this License.

8. Limitation of Liability. In no event and under no legal theory,

whether in tort (including negligence), contract, or otherwise,

unless required by applicable law (such as deliberate and grossly

negligent acts) or agreed to in writing, shall any Contributor be

liable to You for damages, including any direct, indirect, special,

incidental, or consequential damages of any character arising as a

result of this License or out of the use or inability to use the

Work (including but not limited to damages for loss of goodwill,

work stoppage, computer failure or malfunction, or any and all

other commercial damages or losses), even if such Contributor

has been advised of the possibility of such damages.

9. Accepting Warranty or Additional Liability. While redistributing

the Work or Derivative Works thereof, You may choose to offer,

and charge a fee for, acceptance of support, warranty, indemnity,

or other liability obligations and/or rights consistent with this

License. However, in accepting such obligations, You may act only

on Your own behalf and on Your sole responsibility, not on behalf

of any other Contributor, and only if You agree to indemnify,

defend, and hold each Contributor harmless for any liability

incurred by, or claims asserted against, such Contributor by reason

of your accepting any such warranty or additional liability.

END OF TERMS AND CONDITIONS

APPENDIX: How to apply the Apache License to your work.

To apply the Apache License to your work, attach the following

boilerplate notice, with the fields enclosed by brackets "[]"

replaced with your own identifying information. (Don't include

the brackets!) The text should be enclosed in the appropriate

comment syntax for the file format. We also recommend that a

file or class name and description of purpose be included on the

same "printed page" as the copyright notice for easier

identification within third-party archives.

Copyright [yyyy] [name of copyright owner]

Licensed under the Apache License, Version 2.0 (the "License");

you may not use this file except in compliance with the License.

You may obtain a copy of the License at

<http://www.apache.org/licenses/LICENSE-2.0>

Unless required by applicable law or agreed to in writing, software

distributed under the License is distributed on an "AS IS" BASIS,

WITHOUT WARRANTIES OR CONDITIONS OF ANY KIND, either express or implied.

See the License for the specific language governing permissions and

limitations under the License.

This copy of the libpng notices is provided for your convenience. In case of

any discrepancy between this copy and the notices in the file png.h that is

included in the libpng distribution, the latter shall prevail.

COPYRIGHT NOTICE, DISCLAIMER, and LICENSE:

If you modify libpng you may insert additional notices immediately following

this sentence.

This code is released under the libpng license.

libpng versions 1.2.6, August 15, 2004, through 1.4.1, February 25, 2010, are

Copyright (c) 2004, 2006-2007 Glenn Randers-Pehrson, and are

distributed according to the same disclaimer and license as libpng-1.2.5

with the following individual added to the list of Contributing Authors

Cosmin Truta

libpng versions 1.0.7, July 1, 2000, through 1.2.5 - October 3, 2002, are

Copyright (c) 2000-2002 Glenn Randers-Pehrson, and are

distributed according to the same disclaimer and license as libpng-1.0.6

with the following individuals added to the list of Contributing Authors

Simon-Pierre Cadieux

Eric S. Raymond

Gilles Vollant

and with the following additions to the disclaimer:

There is no warranty against interference with your

enjoyment of the

library or against infringement. There is no warranty that our

efforts or the library will fulfill any of your particular purposes

or needs. This library is provided with all faults, and the entire

risk of satisfactory quality, performance, accuracy, and effort is with

the user.

libpng versions 0.97, January 1998, through 1.0.6, March 20, 2000, are

Copyright (c) 1998, 1999 Glenn Randers-Pehrson, and are

distributed according to the same disclaimer and license as libpng-0.96,

with the following individuals added to the list of Contributing Authors:

Tom Lane

Glenn Randers-Pehrson

Willem van Schaik

libpng versions 0.89, June 1996, through 0.96, May 1997, are

Copyright (c) 1996, 1997 Andreas Dilger

Distributed according to the same disclaimer and license as libpng-0.88,

with the following individuals added to the list of Contributing Authors:

John Bowler

Kevin Bracey

Sam Bushell

Magnus Holmgren

Greg Roelofs

Tom Tanner

libpng versions 0.5, May 1995, through 0.88, January 1996, are

Copyright (c) 1995, 1996 Guy Eric Schalnat, Group 42, Inc.

For the purposes of this copyright and license, "Contributing Authors"

is defined as the following set of individuals:

Andreas Dilger

Dave Martindale

Guy Eric Schalnat

Paul Schmidt

Tim Wegner

The PNG Reference Library is supplied "AS IS". The Contributing Authors

and Group 42, Inc. disclaim all warranties, expressed or implied,

including, without limitation, the warranties of merchantability and of

fitness for any purpose. The Contributing Authors and Group 42, Inc.

assume no liability for direct, indirect, incidental, special, exemplary,

or consequential damages, which may result from the use of the PNG

Reference Library, even if advised of the possibility of such damage.

Permission is hereby granted to use, copy, modify, and distribute this

source code, or portions hereof, for any purpose, without fee, subject

to the following restrictions:

be misrepresented as being the original source.

source or altered source distribution.

The Contributing Authors and Group 42, Inc. specifically permit, without

fee, and encourage the use of this source code as a component to

supporting the PNG file format in commercial products. If you use this

source code in a product, acknowledgment is not required but would be

A "png_get_copyright" function is available, for convenient use in "about"

boxes and the like:

```
printf("%s",png_get_copyright(NULL));
```

Also, the PNG logo (in PNG format, of course) is supplied in the files "pngbar.png.jpg" and "pngbar.jpg (88x31) and "pngnow.png.jpg" (98x31).

Libpng is OSI Certified Open Source Software. OSI Certified Open Source is a certification mark of the Open Source Initiative.

Glenn Randers-Pehrson
glennrp at users.sourceforge.net
February 25, 2010

This software is based in part on the work of the FreeType Team.

The FreeType Project
LICENSE

2006-Jan-27

Copyright 1996-2002,
2006 by
David Turner, Robert Wilhelm, and
Werner Lemberg

Introduction

The FreeType Project is distributed in several archive packages; some of them may contain, in addition to the

FreeType font engine, various tools and contributions which rely on, or relate to, the FreeType Project.

This license applies to all files found in such packages, and which do not fall under their own explicit license. The license affects thus the FreeType font engine, the test programs, documentation and makefiles, at the very least.

This license was inspired by the BSD, Artistic, and IJG (Independent JPEG Group) licenses, which all encourage inclusion and use of free software in commercial and freeware products alike. As a consequence, its main points are that:

- o We don't promise that this software works. However, we will be interested in any kind of bug reports. ('as is' distribution)
- o You can use this software for whatever you want, in parts or full form, without having to pay us. ('royalty-free' usage)
- o You may not pretend that you wrote this software. If you use it, or only parts of it, in a program, you must acknowledge somewhere in your documentation that you have used the FreeType code. ('credits')

We specifically permit and encourage the inclusion of this software, with or without modifications, in commercial products. We disclaim all warranties covering The FreeType Project and assume no liability related to The FreeType Project.

Finally, many people asked us for a preferred form for a credit/disclaimer to use in compliance with this license. We thus encourage you to use the following text:

"""

Portions of this software are copyright ?<year> The FreeType Project (www.freetype.org). All rights reserved.

"""

Please replace <year> with the value from the FreeType version you actually use.

Legal Terms

=====

Throughout this license, the terms 'package', 'FreeType Project', and 'FreeType archive' refer to the set of files originally distributed by the authors (David Turner, Robert Wilhelm, and Werner Lemberg) as the 'FreeType Project', be they named as alpha, beta or final release.

'You' refers to the licensee, or person using the project, where 'using' is a generic term including compiling the project's source code as well as linking it to form a 'program' or 'executable'. This program is referred to as 'a program using the FreeType engine'.

This license applies to all files distributed in the original

FreeType Project, including all source code, binaries and

documentation, unless otherwise stated in the file in its

original, unmodified form as distributed in the original archive.

If you are unsure whether or not a particular file is covered by

this license, you must contact us to verify this.

The FreeType Project is copyright (C) 1996-2000 by David Turner,

Robert Wilhelm, and Werner Lemberg. All rights reserved except as

specified below.

THE FREETYPE PROJECT IS PROVIDED 'AS IS' WITHOUT WARRANTY OF ANY

KIND, EITHER EXPRESS OR IMPLIED, INCLUDING, BUT NOT LIMITED TO,

WARRANTIES OF MERCHANTABILITY AND FITNESS FOR A PARTICULAR

PURPOSE. IN NO EVENT WILL ANY OF THE AUTHORS OR COPYRIGHT HOLDERS

BE LIABLE FOR ANY DAMAGES CAUSED BY THE USE OR THE INABILITY TO

USE, OF THE FREETYPE PROJECT.

This license grants a worldwide, royalty-free, perpetual and

irrevocable right and license to use, execute, perform, compile,

display, copy, create derivative works of, distribute and

sublicense the FreeType Project (in both source and object code

forms) and derivative works thereof for any purpose; and to

authorize others to exercise some or all of the rights granted

herein, subject to the following conditions:

- o Redistribution of source code must retain

this license file

(‘FTL.TXT’) unaltered; any additions, deletions or changes to

the original files must be clearly indicated in accompanying

documentation. The copyright notices of the unaltered,

original files must be preserved in all copies of source files.

o Redistribution in binary form must provide a disclaimer that

states that the software is based in part of the work of the

FreeType Team, in the distribution documentation. We also

encourage you to put an URL to the FreeType web page in your

documentation, though this isn't mandatory.

These conditions apply to any software derived from or based on

the FreeType Project, not just the unmodified files. If you use

our work, you must acknowledge us. However, no fee need be paid

to us.

Neither the FreeType authors and contributors nor you shall use

the name of the other for commercial, advertising, or promotional

purposes without specific prior written permission.

We suggest, but do not require, that you use one or more of the

following phrases to refer to this software in your documentation

or advertising materials: ‘FreeType Project’, ‘FreeType Engine’,

‘FreeType library’, or ‘FreeType Distribution’.

As you have not signed this license, you are not required to

accept it. However, as the FreeType Project is copyrighted

material, only this license, or another one contracted with the

authors, grants you the right to use, distribute, and modify it.

Therefore, by using, distributing, or modifying the FreeType

Project, you indicate that you understand and accept all the terms

of this license.

There are two mailing lists related to FreeType:

o freetype@nongnu.org

Discusses general use and applications of FreeType, as well as

future and wanted additions to the library and distribution.

If you are looking for support, start in this list if you

haven't found anything to help you in the documentation.

o freetype-devel@nongnu.org

Discusses bugs, as well as engine internals, design issues,

specific licenses, porting, etc.

Our home page can be found at

<http://www.freetype.org>

--- end of FTL.TXT ---

LICENSE ISSUES

=====

The OpenSSL toolkit stays under a dual license, i.e. both the conditions of

the OpenSSL License and the original SSLeay license apply to the toolkit.

See below for the actual license texts. Actually both licenses are BSD-style

Open Source licenses. In case of any license issues related to OpenSSL

please contact openssl-core@openssl.org.

OpenSSL License

/* =====

* Copyright (c) 1998-2011 The OpenSSL Project. All rights reserved.

*

* Redistribution and use in source and binary forms, with or without

* modification, are permitted provided that the following conditions

* are met:

*

* 1. Redistributions of source code must retain the above copyright

* notice, this list of conditions and the following disclaimer.

*

* 2. Redistributions in binary form must reproduce the above copyright

* notice, this list of conditions and the following disclaimer in

* the documentation and/or other materials provided with the

* distribution.

*

* 3. All advertising materials mentioning features or use of this

* software must display the following acknowledgment:

* "This product includes software developed by the OpenSSL Project

* for use in the OpenSSL Toolkit. (<http://www.openssl.org/>)"

*

* 4. The names "OpenSSL Toolkit" and "OpenSSL Project" must not be used to

* endorse or promote products derived from this software without

* prior written permission. For written permission, please contact

* openssl-core@openssl.org.

*

* 5. Products derived from this software may not be called "OpenSSL"

* nor may "OpenSSL" appear in their names without prior written

* permission of the OpenSSL Project.

*

* 6. Redistributions of any form whatsoever must retain the following

* acknowledgment:

* "This product includes software developed by the OpenSSL Project

* for use in the OpenSSL Toolkit (<http://www.openssl.org/>)"

*

* THIS SOFTWARE IS PROVIDED BY THE OpenSSL PROJECT "AS IS" AND ANY

* EXPRESSED OR IMPLIED WARRANTIES, INCLUDING, BUT NOT LIMITED TO, THE

* IMPLIED WARRANTIES OF MERCHANTABILITY AND FITNESS FOR A PARTICULAR

* PURPOSE ARE DISCLAIMED. IN NO EVENT SHALL THE OpenSSL PROJECT OR

* ITS CONTRIBUTORS BE LIABLE FOR ANY DIRECT, INDIRECT, INCIDENTAL,

* SPECIAL, EXEMPLARY, OR CONSEQUENTIAL DAMAGES (INCLUDING, BUT

* NOT LIMITED TO, PROCUREMENT OF SUBSTITUTE GOODS OR SERVICES;

* LOSS OF USE, DATA, OR PROFITS; OR BUSINESS INTERRUPTION)

* HOWEVER CAUSED AND ON ANY THEORY OF LIABILITY, WHETHER IN CONTRACT,

* STRICT LIABILITY, OR TORT (INCLUDING NEGLIGENCE OR OTHERWISE)

* ARISING IN ANY WAY OUT OF THE USE OF THIS SOFTWARE, EVEN IF ADVISED

* OF THE POSSIBILITY OF SUCH DAMAGE.

* =====

```

*
* This product includes cryptographic software
written by Eric Young
* (eay@cryptsoft.com). This product includes
software written by Tim
* Hudson (tjh@cryptsoft.com).
*
*/

Original SSLeay License
-----

/* Copyright (C) 1995-1998 Eric Young
(eay@cryptsoft.com)
* All rights reserved.
*
* This package is an SSL implementation written
* by Eric Young (eay@cryptsoft.com).
* The implementation was written so as to conform
with Netscapes SSL.
*
* This library is free for commercial and non-
commercial use as long as
* the following conditions are aheared to. The
following conditions
* apply to all code found in this distribution, be it the
RC4, RSA,
* lhash, DES, etc., code; not just the SSL code. The
SSL documentation
* included with this distribution is covered by the
same copyright terms
* except that the holder is Tim Hudson
(tjh@cryptsoft.com).
*
* Copyright remains Eric Young's, and as such any
Copyright notices in
* the code are not to be removed.
* If this package is used in a product, Eric Young
should be given attribution
* as the author of the parts of the library used.
* This can be in the form of a textual message at
program startup or
* in documentation (online or textual) provided with
the package.
*
* Redistribution and use in source and binary forms,

```

```

with or without
* modification, are permitted provided that the
following conditions
* are met:
* 1. Redistributions of source code must retain the
copyright
* notice, this list of conditions and the following
disclaimer.
* 2. Redistributions in binary form must reproduce
the above copyright
* notice, this list of conditions and the following
disclaimer in the
* documentation and/or other materials
provided with the distribution.
* 3. All advertising materials mentioning features or
use of this software
* must display the following acknowledgement:
* "This product includes cryptographic software
written by
* Eric Young (eay@cryptsoft.com)"
* The word 'cryptographic' can be left out if the
rouines from the library
* being used are not cryptographic related :-).
* 4. If you include any Windows specific code (or a
derivative thereof) from
* the apps directory (application code) you must
include an acknowledgement:
* "This product includes software written by Tim
Hudson (tjh@cryptsoft.com)"
*
* THIS SOFTWARE IS PROVIDED BY ERIC YOUNG
"AS IS" AND
* ANY EXPRESS OR IMPLIED WARRANTIES,
INCLUDING, BUT NOT LIMITED TO, THE
* IMPLIED WARRANTIES OF MERCHANTABILITY
AND FITNESS FOR A PARTICULAR PURPOSE
* ARE DISCLAIMED. IN NO EVENT SHALL THE
AUTHOR OR CONTRIBUTORS BE LIABLE
* FOR ANY DIRECT, INDIRECT, INCIDENTAL,
SPECIAL, EXEMPLARY, OR CONSEQUENTIAL
* DAMAGES (INCLUDING, BUT NOT LIMITED TO,
PROCUREMENT OF SUBSTITUTE GOODS
* OR SERVICES; LOSS OF USE, DATA, OR PROFITS;
OR BUSINESS INTERRUPTION)
* HOWEVER CAUSED AND ON ANY THEORY OF
LIABILITY, WHETHER IN CONTRACT, STRICT
* LIABILITY, OR TORT (INCLUDING NEGLIGENCE OR
OTHERWISE) ARISING IN ANY WAY

```

* OUT OF THE USE OF THIS SOFTWARE, EVEN IF ADVISED OF THE POSSIBILITY OF

* SUCH DAMAGE.

*

* The licence and distribution terms for any publically available version or

* derivative of this code cannot be changed. i.e. this code cannot simply be

* copied and put under another distribution licence

* [including the GNU Public Licence.]

*/

LICENSE

MOZILLA PUBLIC

Version 1.1

1.0.1. "Commercial Use" means distribution or otherwise making the

Covered Code available to a third party.

1.1. "Contributor" means each entity that creates or contributes to

the creation of Modifications.

1.2. "Contributor Version" means the combination of the Original

Code, prior Modifications used by a Contributor, and the Modifications

made by that particular Contributor.

1.3. "Covered Code" means the Original Code or Modifications or the

combination of the Original Code and Modifications, in each case

including portions thereof.

1.4. "Electronic Distribution Mechanism" means a mechanism generally

accepted in the software development community for the electronic

transfer of data.

1.5. "Executable" means Covered Code in any form other than Source

Code.

1.6. "Initial Developer" means the individual or entity identified

as the Initial Developer in the Source Code notice required by Exhibit

A.

1.7. "Larger Work" means a work which combines Covered Code or

portions thereof with code not governed by the terms of this License.

1.8. "License" means this document.

1.8.1. "Licensable" means having the right to grant, to the maximum

extent possible, whether at the time of the initial grant or

subsequently acquired, any and all of the rights conveyed herein.

1.9. "Modifications" means any addition to or deletion from the

substance or structure of either the Original Code or any previous

Modifications. When Covered Code is released as a series of files, a

Modification is:

A. Any addition to or deletion from the contents of a file

containing Original Code or previous Modifications.

B. Any new file that contains any part of the Original Code or

previous Modifications.

1.10. "Original Code" means Source Code of computer software code

which is described in the Source Code notice required by Exhibit A as

Original Code, and which, at the time of its release under this

License is not already Covered Code governed by this License.

1.10.1. "Patent Claims" means any patent claim(s), now owned or

hereafter acquired, including without limitation, method, process,

and apparatus claims, in any patent Licensable by grantor.

1.11. "Source Code" means the preferred form of the Covered Code for

making modifications to it, including all modules it contains, plus

any associated interface definition files, scripts used to control

compilation and installation of an Executable, or source code

differential comparisons against either the Original Code or another

well known, available Covered Code of the Contributor's choice. The

Source Code can be in a compressed or archival form, provided the

appropriate decompression or de-archiving software is widely available

for no charge.

1.12. "You" (or "Your") means an individual or a legal entity

exercising rights under, and complying with all of the terms of, this

License or a future version of this License issued under Section 6.1.

For legal entities, "You" includes any entity which controls, is

controlled by, or is under common control with You. For purposes of

this definition, "control" means (a) the power, direct or indirect,

to cause the direction or management of such entity, whether by

contract or otherwise, or (b) ownership of more than fifty percent

(50%) of the outstanding shares or beneficial ownership of such

entity.

2.1. The Initial Developer Grant.

The Initial Developer hereby grants You a world-wide, royalty-free,

non-exclusive license, subject to third party intellectual property

claims:

(a) under intellectual property rights (other than patent or

trademark) Licensable by Initial Developer to use, reproduce,

modify, display, perform, sublicense and distribute the Original

Code (or portions thereof) with or without Modifications, and/or

as part of a Larger Work; and

(b) under Patents Claims infringed by the making, using or

selling of Original Code, to make, have made, use, practice,

sell, and offer for sale, and/or otherwise dispose of the

Original Code (or portions thereof).

(c) the licenses granted in this Section 2.1(a) and (b) are

effective on the date Initial Developer first distributes

Original Code under the terms of this License.

(d) Notwithstanding Section 2.1(b) above, no patent license is

granted: 1) for code that You delete from the Original Code; 2)

separate from the Original Code; or 3) for infringements caused

by: i) the modification of the Original Code or ii) the

combination of the Original Code with other software or devices.

2.2. Contributor Grant.

Subject to third party intellectual property claims, each Contributor

hereby grants You a world-wide, royalty-free, non-exclusive license

(a) under intellectual property rights (other than patent or trademark) Licensable by Contributor, to use, reproduce, modify, display, perform, sublicense and distribute the Modifications created by such Contributor (or portions thereof) either on an unmodified basis, with other Modifications, as Covered Code and/or as part of a Larger Work; and

(b) under Patent Claims infringed by the making, using, or selling of Modifications made by that Contributor either alone and/or in combination with its Contributor Version (or portions of such combination), to make, use, sell, offer for sale, have made, and/or otherwise dispose of: 1) Modifications made by that Contributor (or portions thereof); and 2) the combination of Modifications made by that Contributor with its Contributor Version (or portions of such combination).

(c) the licenses granted in Sections 2.2(a) and 2.2(b) are effective on the date Contributor first makes Commercial Use of the Covered Code.

(d) Notwithstanding Section 2.2(b) above, no patent license is granted: 1) for any code that Contributor has deleted from the Contributor Version; 2) separate from the Contributor Version; 3) for infringements caused by: i) third

party modifications of

Contributor Version or ii) the combination of Modifications made

by that Contributor with other software (except as part of the

Contributor Version) or other devices; or 4) under Patent Claims

infringed by Covered Code in the absence of Modifications made by that Contributor.

3.1. Application of License.

The Modifications which You create or to which You contribute are

governed by the terms of this License, including without limitation

Section 2.2. The Source Code version of Covered Code may be

distributed only under the terms of this License or a future version

of this License released under Section 6.1, and You must include a

copy of this License with every copy of the Source Code You

distribute. You may not offer or impose any terms on any Source Code

version that alters or restricts the applicable version of this

License or the recipients' rights hereunder. However, You may include

an additional document offering the additional rights described in

Section 3.5.

3.2. Availability of Source Code.

Any Modification which You create or to which You contribute must be

made available in Source Code form under the terms of this License

either on the same media as an Executable version or via an accepted

Electronic Distribution Mechanism to anyone to whom you made an

Executable version available; and if made available via Electronic

Distribution Mechanism, must remain available for at least twelve (12)

months after the date it initially became available, or at least six

(6) months after a subsequent version of that particular Modification

has been made available to such recipients. You are responsible for

ensuring that the Source Code version remains available even if the

Electronic Distribution Mechanism is maintained by a third party.

3.3. Description of Modifications.

You must cause all Covered Code to which You contribute to contain a

file documenting the changes You made to create that Covered Code and

the date of any change. You must include a prominent statement that

the Modification is derived, directly or indirectly, from Original

Code provided by the Initial Developer and including the name of the

Initial Developer in (a) the Source Code, and (b) in any notice in an

Executable version or related documentation in which You describe the

origin or ownership of the Covered Code.

3.4. Intellectual Property Matters

(a) Third Party Claims.

If Contributor has knowledge that a license under a third party's

intellectual property rights is required to exercise the rights

granted by such Contributor under Sections 2.1 or 2.2,

Contributor must include a text file with the Source Code

distribution titled "LEGAL" which describes the claim and the

party making the claim in sufficient detail that a recipient will

know whom to contact. If Contributor obtains such knowledge after

the Modification is made available as described in Section 3.2,

Contributor shall promptly modify the LEGAL file in all copies

Contributor makes available thereafter and shall take other steps

(such as notifying appropriate mailing lists or newsgroups)

reasonably calculated to inform those who received the Covered

Code that new knowledge has been obtained.

(b) Contributor APIs.

If Contributor's Modifications include an application programming

interface and Contributor has knowledge of patent licenses which

are reasonably necessary to implement that API, Contributor must

also include this information in the LEGAL file.

(c) Representations.

Contributor represents that, except as disclosed pursuant to

Section 3.4(a) above, Contributor believes that Contributor's

Modifications are Contributor's original creation(s) and/or

Contributor has sufficient rights to grant the rights conveyed by

this License.

3.5. Required Notices.

You must duplicate the notice in Exhibit A in each file of the Source

Code. If it is not possible to put such notice in a particular Source

Code file due to its structure, then You must include such notice in a

location (such as a relevant directory) where a user would be likely

to look for such a notice. If You created one or more Modification(s)

You may add your name as a Contributor to the notice described in

Exhibit A. You must also duplicate this License in any documentation

for the Source Code where You describe recipients' rights or ownership

rights relating to Covered Code. You may

choose to offer, and to

charge a fee for, warranty, support, indemnity or liability

obligations to one or more recipients of Covered Code. However, You

may do so only on Your own behalf, and not on behalf of the Initial

Developer or any Contributor. You must make it absolutely clear than

any such warranty, support, indemnity or liability obligation is

offered by You alone, and You hereby agree to indemnify the Initial

Developer and every Contributor for any liability incurred by the

Initial Developer or such Contributor as a result of warranty,

support, indemnity or liability terms You offer.

3.6. Distribution of Executable Versions.

You may distribute Covered Code in Executable form only if the

requirements of Section 3.1–3.5 have been met for that Covered Code,

and if You include a notice stating that the Source Code version of

the Covered Code is available under the terms of this License,

including a description of how and where You have fulfilled the

obligations of Section 3.2. The notice must be conspicuously included

in any notice in an Executable version, related documentation or

collateral in which You describe recipients' rights relating to the

Covered Code. You may distribute the Executable version of Covered

Code or ownership rights under a license of Your choice, which may

contain terms different from this License, provided that You are in

compliance with the terms of this License and that the license for the

Executable version does not attempt to limit or alter the recipient's

rights in the Source Code version from the rights set forth in this

License. If You distribute the Executable version under a different

license You must make it absolutely clear that any terms which differ

from this License are offered by You alone, not by the Initial

Developer or any Contributor. You hereby agree to indemnify the

Initial Developer and every Contributor for any liability incurred by

the Initial Developer or such Contributor as a result of any such

terms You offer.

3.7. Larger Works.

You may create a Larger Work by combining Covered Code with other code

not governed by the terms of this License and distribute the Larger

Work as a single product. In such a case, You must make sure the

requirements of this License are fulfilled for the Covered Code.

If it is impossible for You to comply with any of the terms of this

License with respect to some or all of the Covered Code due to

statute, judicial order, or regulation then You must: (a) comply with

the terms of this License to the maximum extent possible; and (b)

describe the limitations and the code they affect. Such description

must be included in the LEGAL file described in Section 3.4 and must

be included with all distributions of the Source Code. Except to the

extent prohibited by statute or regulation, such description must be

sufficiently detailed for a recipient of ordinary skill to be able to

understand it.

This License applies to code to which the Initial Developer has

attached the notice in Exhibit A and to related Covered Code.

6.1. New Versions.

Netscape Communications Corporation ("Netscape") may publish revised and/or new versions of the License from time to time. Each version will be given a distinguishing version number.

6.2. Effect of New Versions.

Once Covered Code has been published under a particular version of the License, You may always continue to use it under the terms of that version. You may also choose to use such Covered Code under the terms of any subsequent version of the License published by Netscape. No one other than Netscape has the right to modify the terms applicable to Covered Code created under this License.

6.3. Derivative Works.

If You create or use a modified version of this License (which you may only do in order to apply it to code which is not already Covered Code governed by this License), You must (a) rename Your license so that the phrases "Mozilla", "MOZILLAPL", "MOZPL", "Netscape", "MPL", "NPL" or any confusingly similar phrase do not appear in your license (except to note that your license differs from this License) and (b) otherwise make it clear that Your version of the license contains terms which differ from the Mozilla Public License and Netscape Public License. (Filling in the name of the Initial Developer, Original Code or Contributor in the notice described in Exhibit A shall not of themselves be deemed to be modifications of

this License.)

COVERED CODE IS PROVIDED UNDER THIS LICENSE ON AN "AS IS" BASIS,

WITHOUT WARRANTY OF ANY KIND, EITHER EXPRESSED OR IMPLIED, INCLUDING,

WITHOUT LIMITATION, WARRANTIES THAT THE COVERED CODE IS FREE OF

DEFECTS, MERCHANTABILITY, FIT FOR A PARTICULAR PURPOSE OR NON-INFRINGEMENT.

THE ENTIRE RISK AS TO THE QUALITY AND PERFORMANCE OF THE COVERED CODE

IS WITH YOU. SHOULD ANY COVERED CODE PROVE DEFECTIVE IN ANY RESPECT,

YOU (NOT THE INITIAL DEVELOPER OR ANY OTHER CONTRIBUTOR) ASSUME THE

COST OF ANY NECESSARY SERVICING, REPAIR OR CORRECTION. THIS DISCLAIMER

OF WARRANTY CONSTITUTES AN ESSENTIAL PART OF THIS LICENSE. NO USE OF

ANY COVERED CODE IS AUTHORIZED HEREUNDER EXCEPT UNDER THIS DISCLAIMER.

8.1. This License and the rights granted hereunder will terminate

automatically if You fail to comply with terms herein and fail to cure

such breach within 30 days of becoming aware of the breach. All

sublicenses to the Covered Code which are properly granted shall

survive any termination of this License. Provisions which, by their

nature, must remain in effect beyond the termination of this License

shall survive.

8.2. If You initiate litigation by asserting a patent infringement

claim (excluding declaratory judgment actions) against Initial Developer

or a Contributor (the Initial Developer or Contributor against whom

You file such action is referred to as "Participant") alleging that:

(a) such Participant's Contributor Version directly or indirectly infringes any patent, then any and all rights granted by such Participant to You under Sections 2.1 and/or 2.2 of this License shall, upon 60 days notice from Participant terminate prospectively, unless if within 60 days after receipt of notice You either: (i) agree in writing to pay Participant a mutually agreeable reasonable royalty for Your past and future use of Modifications made by such Participant, or (ii) withdraw Your litigation claim with respect to the Contributor Version against such Participant. If within 60 days of notice, a reasonable royalty and payment arrangement are not mutually agreed upon in writing by the parties or the litigation claim is not withdrawn, the rights granted by Participant to You under Sections 2.1 and/or 2.2 automatically terminate at the expiration of the 60 day notice period specified above.

(b) any software, hardware, or device, other than such Participant's Contributor Version, directly or indirectly infringes any patent, then any rights granted to You by such Participant under Sections 2.1(b) and 2.2(b) are revoked effective as of the date You first made, used, sold, distributed, or had made, Modifications made by that Participant.

8.3. If You assert a patent infringement claim against Participant alleging that such Participant's Contributor Version directly or indirectly infringes any patent where such claim is resolved (such as by license or settlement) prior to the initiation of patent

infringement litigation, then the reasonable value of the licenses granted by such Participant under Sections 2.1 or 2.2 shall be taken into account in determining the amount or value of any payment or license.

8.4. In the event of termination under Sections 8.1 or 8.2 above, all end user license agreements (excluding distributors and resellers) which have been validly granted by You or any distributor hereunder prior to termination shall survive termination.

UNDER NO CIRCUMSTANCES AND UNDER NO LEGAL THEORY, WHETHER TORT

(INCLUDING NEGLIGENCE), CONTRACT, OR OTHERWISE, SHALL YOU, THE INITIAL

DEVELOPER, ANY OTHER CONTRIBUTOR, OR ANY DISTRIBUTOR OF COVERED CODE,

OR ANY SUPPLIER OF ANY OF SUCH PARTIES, BE LIABLE TO ANY PERSON FOR

ANY INDIRECT, SPECIAL, INCIDENTAL, OR CONSEQUENTIAL DAMAGES OF ANY

CHARACTER INCLUDING, WITHOUT LIMITATION, DAMAGES FOR LOSS OF GOODWILL,

WORK STOPPAGE, COMPUTER FAILURE OR MALFUNCTION, OR ANY AND ALL OTHER

COMMERCIAL DAMAGES OR LOSSES, EVEN IF SUCH PARTY SHALL HAVE BEEN

INFORMED OF THE POSSIBILITY OF SUCH DAMAGES. THIS LIMITATION OF

LIABILITY SHALL NOT APPLY TO LIABILITY FOR DEATH OR PERSONAL INJURY

RESULTING FROM SUCH PARTY'S NEGLIGENCE TO THE EXTENT APPLICABLE LAW

PROHIBITS SUCH LIMITATION. SOME JURISDICTIONS DO NOT ALLOW THE

EXCLUSION OR LIMITATION OF INCIDENTAL OR CONSEQUENTIAL DAMAGES, SO

THIS EXCLUSION AND LIMITATION MAY NOT APPLY TO YOU.

The Covered Code is a "commercial item," as

that term is defined in

48 C.F.R. 2.101 (Oct. 1995), consisting of "commercial computer

software" and "commercial computer software documentation," as such

terms are used in 48 C.F.R. 12.212 (Sept. 1995). Consistent with 48

C.F.R. 12.212 and 48 C.F.R. 227.7202-1 through 227.7202-4 (June 1995),

all U.S. Government End Users acquire Covered Code with only those

rights set forth herein.

This License represents the complete agreement concerning subject

matter hereof. If any provision of this License is held to be

unenforceable, such provision shall be reformed only to the extent

necessary to make it enforceable. This License shall be governed by

California law provisions (except to the extent applicable law, if

any, provides otherwise), excluding its conflict-of-law provisions.

With respect to disputes in which at least one party is a citizen of,

or an entity chartered or registered to do business in the United

States of America, any litigation relating to this License shall be

subject to the jurisdiction of the Federal Courts of the Northern

District of California, with venue lying in Santa Clara County,

California, with the losing party responsible for costs, including

without limitation, court costs and reasonable attorneys' fees and

expenses. The application of the United Nations Convention on

Contracts for the International Sale of Goods is expressly excluded.

Any law or regulation which provides that the language of a contract

shall be construed against the drafter shall not apply to this

License.

As between Initial Developer and the Contributors, each party is

responsible for claims and damages arising, directly or indirectly,

out of its utilization of rights under this License and You agree to

work with Initial Developer and Contributors to distribute such

responsibility on an equitable basis. Nothing herein is intended or

shall be deemed to constitute any admission of liability.

Initial Developer may designate portions of the Covered Code as

"Multiple-Licensed". "Multiple-Licensed" means that the Initial

Developer permits you to utilize portions of the Covered Code under

Your choice of the NPL or the alternative licenses, if any, specified

by the Initial Developer in the file described in Exhibit A.

EXHIBIT A -Mozilla Public License.

"The contents of this file are subject to the Mozilla Public License

Version 1.1 (the "License"); you may not use this file except in

compliance with the License. You may obtain a copy of the License at

<http://www.mozilla.org/MPL/>

Software distributed under the License is distributed on an "AS IS"

basis, WITHOUT WARRANTY OF ANY KIND, either express or implied. See the

License for the specific language governing rights and limitations

under the License.

The Original Code is _____.

The Initial Developer of the Original Code is
-----.
Portions created by -----are Copyright (C)
----- All Rights Reserved.

Contributor(s): -----.

Alternatively, the contents of this file may be used under the terms

of the ----- license (the "[___] License"), in which case the

provisions of [-----] License are applicable instead of those

above. If you wish to allow use of your version of this file only

under the terms of the [-----] License and not to allow others to use

your version of this file under the MPL, indicate your decision by

deleting the provisions above and replace them with the notice and

other provisions required by the [___] License. If you do not delete

the provisions above, a recipient may use your version of this file

under either the MPL or the [___] License."

[NOTE: The text of this Exhibit A may differ slightly from the text of

the notices in the Source Code files of the Original Code. You should

use the text of this Exhibit A rather than the text found in the

Original Code Source Code for Your Modifications.]

paina OK-painiketta.

2 - Valitse Päivitä ohjelmisto > Ilmoitukset.

3 - Valitse ilmoitus, jonka haluat lukea.

4 - Sulje valikko painamalla ◀ (vasen) -painiketta, tarvittaessa toistuvasti.

17.5

Ilmoitukset

Voit saada ilmoituksia uusista TV:n ohjelmistoista tai muista ohjelmistoon liittyvistä asioista.

Ilmoitusten lukeminen...

1 - Paina  -painiketta, valitse Kaikki asetukset ja

Tekniset tiedot

18.1

Ympäristöystävällisyys

Euroopan unionin energiamerkintä

EU:n energiamerkintä ilmoittaa tuotteen energiatehokkuusluokan. Mitä vihreämpi tuotteen tehokkuusluokka on, sitä vähemmän energiaa tuote kuluttaa.

Merkinnästä löytyvät tiedot energiatehokkuusluokasta, tuotteen keskimääräisestä virrankulutuksesta käytössä ja keskimääräisestä energiankulutuksesta 1 vuodessa. Tuotteen energiankulutustiedot löytyvät myös Philipsin oman maasi verkkosivuilta osoitteesta www.philips.com/TV.

Tuoteseloste

43PUx7100

- Energiatehokkuusluokka A
- Katsottavissa oleva näyttökoko 108 cm / 43 tuumaa
- Virrankulutus käynnissä (W) : 65 W
- Vuosittainen virrankulutus (kWh) * : 95 kWh
- Virrankulutus valmiustilassa (W) **: 0,50 W
- Näytön tarkkuus (pikseliä): 3840 x 2160p

49PUx7100

- Energiatehokkuusluokka A
- Katsottavissa oleva näyttökoko 123 cm / 49 tuumaa
- Virrankulutus käynnissä (W) : 75 W
- Vuosittainen virrankulutus (kWh) * : 110 kWh
- Virrankulutus valmiustilassa (W) **: 0,50 W
- Näytön tarkkuus (pikseliä): 3840 x 2160p

55PUx7100

- Energiatehokkuusluokka A
- Katsottavissa oleva näyttökoko 139 cm / 55 tuumaa
- Virrankulutus käynnissä (W) : 92 W
- Vuosittainen virrankulutus (kWh) * : 134 kWh
- Virrankulutus valmiustilassa (W) **: 0,50 W
- Näytön tarkkuus (pikseliä): 3840 x 2160p

65PUx7120

- Energiatehokkuusluokka A
- Katsottavissa oleva näyttökoko 164 cm / 65 tuumaa
- Virrankulutus käynnissä (W) : 133 W
- Vuosittainen virrankulutus (kWh) * : 194 kWh
- Virrankulutus valmiustilassa (W) **: 0,50 W
- Näytön tarkkuus (pikseliä): 3840 x 2160p

* Vuosittaisen virrankulutuksen (kWh) laskenta perustuu 4 tunnin päivittäiseen käyttöön 365 päivänä vuodessa. Todellinen virrankulutus riippuu television käytöstä.

** Kun televisio on kytketty pois päältä

kaukosäätimellä, eikä mikään toiminto ole käynnissä.

Käytön lopettaminen

Vanhan tuotteen sekä vanhojen akkujen ja paristojen hävittäminen

Tuotteesi on suunniteltu ja valmistettu laadukkaista materiaaleista ja komponenteista, jotka voidaan kierrättää ja käyttää uudelleen.



Tuotteeseen kiinnitetty yliviivatun roskakorin kuva tarkoittaa, että tuote kuuluu Euroopan parlamentin ja neuvoston direktiivin 2002/96/EY soveltamisalaan.



Tutustu paikalliseen sähkö- ja elektroniikkalaitteiden keräysjärjestelmään.

Toimi paikallisten sääntöjen mukaan äläkä hävitä vanhoja tuotteita tavallisen kotitalousjätteen mukana. Vanhan tuotteen asianmukainen hävittäminen auttaa ehkäisemään ympäristölle ja ihmisille mahdollisesti koituvia haittavaikutuksia.

Tuotteessa on akkuja tai paristoja, joita Euroopan parlamentin ja neuvoston direktiivi 2006/66/EY koskee.



Tutustu paikallisiin paristojen keräystä koskeviin ohjeisiin, koska paristojen hävittäminen oikealla tavalla auttaa vähentämään ympäristölle ja ihmisille mahdollisesti koituvia haittavaikutuksia.

18.2

Virta

Tuotteen tekniset tiedot voivat muuttua ilman erillistä ilmoitusta. Yksityiskohtaisempia tietoja tuotteesta on osoitteessa www.philips.com/support.

Virta

- Käyttöjännite: 220–240 V AC +/-10 %
- Ympäristön lämpötila: 5–35 °C
- Energiaa säästävät ominaisuudet: valoanturi, ekotila, kuvaruudun virrankatkaisu (radiota kuunneltaessa), sammutuksen ajastin, Eco-asetukset-valikko.

Virrankulutustiedot löytyvät kappaleesta
Tuoteseloste.

Tyyppikilvessä oleva teholuokitus kuvaa laitteen
virrankulutusta tavallisessa kotikäytössä (IEC 62087
Ed.2). Suluissa oleva suurin teholuokitus on
sähköturvallisuutta varten (IEC 60065 Ed. 7.2).

18.3

Käyttöjärjestelmä

Android-käyttöjärjestelmä

5.0 Lollipop

18.4

Vastaanotto

- Antenniliitäntä: 75 ohmin koaksiaali (IEC75)
- Virittimen aaltoalueet: Hyperband, S-Channel, UHF, VHF
- DVB: DVB-T2, DVB-C (kaapeli) QAM
- Analoginen videoisto: SECAM, PAL
- Digitaalinen videoisto: MPEG2 SD/HD (ISO/IEC 13818-2), MPEG4 SD/HD (ISO/IEC 14496-10)
- Digitaalinen äänentoisto (ISO/IEC 13818-3)
- Satelliittiantenniliitäntä: 75 ohmia, F-tyyppi
- Tulosignaalin taajuusalue: 950–2150 MHz
- Tulosignaalin tasoalue: 25–65 dBm
- DVB-S/S2 QPSK, symbolinopeus 2–45 Msymbolia, SCPC ja MCPC
- Lautasantennin taajuusmuunnin (LNB): DiSEqC 1.0, tukee 1–4 LNB-taajuusmuunninta, napaisuuden valinta 14/18 V, taajuusalue 22 kHz, äänipursketila, LNB-taajuusmuuntimen virta enintään 300 mA

18.5

Näyttö

Tyyppi

Ruudun halkaisija

- 43PUx7100: 108 cm / 43 tuumaa
- 49PUx7100: 123 cm / 49 tuumaa
- 55PUx7100: 139 cm / 55 tuumaa
- 65PUx7120: 164 cm / 65 tuumaa

Näytön tarkkuus

- 3840 x 2160p

Tulotarkkuus

Videoformaatit

Tarkkuus — virkistystaajuus

- 480i – 60 Hz
- 480p – 60 Hz
- 576i – 50 Hz
- 576p – 50 Hz
- 720p – 50 Hz, 60 Hz
- 1080i – 50 Hz, 60 Hz
- 1080p – 24 Hz, 25 Hz, 30 Hz
- 2160p – 24 Hz, 25 Hz, 30 Hz, 50 Hz, 60 Hz

Tietokoneformaatit

Tarkkuudet (esimerkkejä)

- 640 x 480p – 60 Hz
- 800 x 600p – 60 Hz
- 1024 x 768p – 60 Hz
- 1280 x 768p – 60 Hz
- 1360 x 765p – 60 Hz
- 1360 x 768p – 60 Hz
- 1280 x 1024p – 60 Hz
- 1920 x 1080p – 60 Hz
- 3840 x 2160p – 24 Hz, 25 Hz, 30 Hz, 50 Hz, 60 Hz

18.6

Mitat ja painot

43PUx7100

- ilman television jalustaa:
Leveys 970,2 mm – korkeus 574,6 mm – syvyys 36,7 mm – paino ±10,85 kg

- television jalustan kanssa:
Leveys 1017,7 mm – korkeus 626,7 mm – syvyys 213,5 mm – paino ±11,1 kg

49PUx7100

- ilman television jalustaa:
Leveys 1102,8 mm – korkeus 638,5 mm – syvyys 36,7 mm – paino ±13,6 kg

- television jalustan kanssa:
Leveys 1149 mm – korkeus 701 mm – syvyys 255,2 mm – paino ±13,9 kg

55PUx7100

- ilman television jalustaa:
Leveys 1238,6 mm – korkeus 714,9 mm – syvyys 36,7 mm – paino ±16,78 kg

- television jalustan kanssa:
Leveys 1285,1 mm – korkeus 777,4 mm – syvyys 272 mm – paino ±17,11 kg

65PUx7120

- ilman television jalustaa:
Leveys 1457,8 mm – korkeus 835,7 mm – syvyys 55,3 mm – paino ±32,7 kg

- television jalustan kanssa:
Leveys 1508,9 mm – korkeus 898,2 mm – syvyys 293 mm – paino ±33,5 kg

18.7

Liitännät

Television sivu

- Kuulokkeet: stereominiliitääntä 3,5 mm
- 2 x HDMI-tulo
- 2 x USB 2.0
- 1 x CI-moduulipaikka CI+/CAM

Television takaosa

- Audio In (DVI–HDMI): stereominiliitääntä 3,5 mm
- SCART: Audio L/R, CVBS in, RGB
- YPbPr: Y Pb Pr, Audio L/R

Television alaosa

- HDMI 1 -tulo – ARC – HDMI 2.0
- HDMI 2 -tulo – ARC – HDMI 2.0
- 1 USB 2.0
- Äänilähtö: optinen Toslink
- Lähiverkko: RJ45
- Antenni (75 Ω)
- Satelliittiviritin

18.8

Ääni

- 3D wOOx
- HD Stereo
- Lähtöteho (RMS): 20 W
- Dolby® Digital Plus
- DTS Premium Sound™

18.9

Multimedia

Liitännät

- USB 2.0
- Ethernet LAN RJ-45
- Wi-Fi 802.11b/g/n (sisäinen)

Tuetut USB-tiedostojärjestelmät

- FAT 16, FAT 32, NTFS

Tuetut mediapalvelimet

- Säiliöt: 3GP, AVCHD, AVI, MPEG-PS, MPEG-TS, MPEG-4, Matroska (MKV), Quicktime (MOV, M4V, M4A), Windows Media (ASF/WMV/WMA)
- Videokoodekit: MPEG-1, MPEG-2, MPEG-4 Part 2, MPEG-4 Part 10 AVC (H264), VC-1, WMV9, H.265

(HEVC)

- Äänikoodekit: AAC, HE-AAC (v1/v2), AMR-NB, Dolby Digital, Dolby Digital Plus, DTS Premium Sound™, MPEG-1/2/2.5 Layer I/II/III (includes MP3), WMA (v2 to v9.2), WMA Pro (v9/v10)

- Tekstitys:

- Muodot: SAMI, SubRip (SRT), SubViewer (SUB), MicroDVD (TXT), mplayer2 (TXT), TMPlayer (TXT)
- Merkitökoodekit: UTF-8, Keski- ja Itä-Eurooppa (Windows-1250), kyrillinen (Windows-1251), kreikka (Windows-1253), turkki (Windows-1254), Länsi-Eurooppa (Windows-1252)

- Kuvakoodekit : JPEG, JPS, MPO

- Rajoitukset:

- Mediatiedoston suurin tuettu kokonaisbittinopeus on 30 Mbps.

- Mediatiedoston suurin tuettu videobittinopeus on 20 Mbps.

- MPEG-4 AVC (H.264) -muodon tuki on enintään High Profile @ L4.1.

- H.265 (HEVC) -muotoa tuetaan Main / Main 10 -profiliin ja tasoon 5.1 asti.

- VC-1-muodon tuki on enintään Advanced Profile @ L3.

WiFi-sertifioitu

Tämä TV tukee WiDi 4.x -laitteita.

Tuettu mediapalvelinohjelmisto (DMS)

- Tietokone – Microsoft Windows XP, Vista tai Windows 7

- Voit käyttää mitä tahansa DLNA certified® -sertifioitua mediapalvelinohjelmistoa.

- Microsoft – Windows Media Player

- Mac OS X

- Voit käyttää mitä tahansa DLNA certified® -sertifioitua mediapalvelinohjelmistoa.

- Mobiililaitteet

- Philips TV Remote app – iOS, Android
Yhteensopivuus ja suorituskyky voivat vaihdella käytetyn mobiililaitteen ja ohjelmiston ominaisuuksien mukaan.

ESD-säädökset

Tämä laite täyttää ESD-laitteiden B-suorituskykyehdot. Jos laite ei palaudu tiedostojen jakamistilassa staattisen purkauksen vuoksi, käyttäjän toimia tarvitaan.

Ohje ja tuki

19.1

Rekisteröinti

Rekisteröimällä television saat lukuisia etuja, kuten täyden tuotetuen (mukaan lukien lataukset), tietoja uusista tuotteista, erikoistarjouksia ja -alennuksia ja mahdollisuuden voittaa palkintoja sekä osallistua uusiin julkaisuihin liittyviin kyselyihin.

Siirry osoitteeseen www.philips.com/welcome.

19.2

Vianmääritys

Kanavat

Asennuksen aikana ei löytynyt digitaalisia kanavia.

Tarkista teknisistä tiedoista, että televisiosi tukee DVB-T- tai DVB-C-kanavia.

Varmista, että kaikki kaapelit on kunnolla kiinnitetty ja että oikea verkko on valittuna.

Aiemmin asennettuja kanavia ei ole kanavaluettelossa

Tarkista, että oikea kanava on valittu.

Yleistä

Televisio ei käynnisty.

- Irrota virtajohto pistorasiasta. Odota minuutti, ennen kuin liität sen uudelleen.

- Tarkista, että virtajohto on tukevasti kiinni.

Ritisevää/napsahtelevaa ääntä kytkettäessä tai katkaistaessa virta

Kun televisioon kytketään virta, siitä katkaistaan virta tai televisio siirretään valmiustilaan, sen rungosta kuuluu ritisevää/napsahtelevaa ääntä. Ääni johtuu television rungosta normaaleista koon muutoksista sen lämmitessä tai viiletessä. Tämä ei vaikuta laitteen suorituskykyyn.

Televisio ei reagoi kaukosäätimeen

TV:n käynnistyminen kestää jonkin aikaa. Tänä aikana TV ei reagoi kaukosäätimeen eikä television painikkeisiin. Tämä on normaalia.

Jos TV ei edelleenkään reagoi kaukosäätimeen, voit tarkistaa kaukosäätimen toimivuuden matkapuhelimen kameralla. Aseta puhelin kameratilaan ja suuntaa kaukosäädin kameran objektiivin. Jos painat kaukosäätimen painikkeita ja

huomaat, että infrapunavalon välkkyminen kameran läpi katsottaessa, kaukosäädin toimii. Televisio on tarkistettava.

Jos et huomaa välkkymistä, kaukosäädin on ehkä rikki tai sen paristot ovat tyhjä.

Tämä kaukosäätimen tarkistuskeino ei koske kaukosäätimiä, jotka on yhdistetty televisioon langattomasti.

Philips-aloitusnäytön näyttämisen jälkeen televisio siirtyy takaisin valmiustilaan

Kun televisio on valmiustilassa, Philips-aloitusnäyttö tulee näkyviin, ja sitten televisio palaa valmiustilaan. Tämä on normaalia. Kun irrotat television virtalähteestä ja liität sen takaisin, näet käynnistysnäytön seuraavan käynnistyksen yhteydessä. Voit kytkeä television valmiustilasta toimintaan painamalla kaukosäätimen tai television virtapainiketta.

Valmiustilan merkkivalo vilkkuu

Irrota virtajohto pistorasiasta. Odota viisi minuuttia ja kytke virtajohto uudelleen pistorasiaan. Jos valo vilkkuu edelleen, ota yhteys Philipsin asiakastukeen.

Kuva

Ei kuvaa / vääristynyt kuva

- Varmista, että antenni on liitetty televisioon kunnolla.

- Varmista, että näyttölähteeksi on valittu oikea laite.

- Varmista, että ulkoinen laite tai lähde on liitetty oikein.

Ääni kuuluu, mutta kuvaa ei näy

- Tarkista, että kuva-asetukset on määritetty oikein.

Huono antennivastaanotto

- Varmista, että antenni on liitetty televisioon kunnolla.

- Kaiuttimet, maadoittamattomat äänilaitteet, neonvalot, korkeat rakennukset ja muut suuret rakennelmat voivat vaikuttaa vastaanoton laatuun. Yritä parantaa vastaanoton laatua muuttamalla antennin suuntaa tai siirtämällä laitteita etäämmälle televisiosta.

- Jos vain yhden kanavan vastaanotto on huono, yritä hienosäätää kanavaa.

Huono kuva ulkoisesta laitteesta

- Varmista, että laite on liitetty oikein.

- Tarkista, että kuva-asetukset on määritetty oikein.

Kuva-asetukset muuttuvat jonkin ajan kuluttua

Varmista, että **Paikka**-asetuksena on **Koti**. Tässä tilassa voit muokata asetuksia ja tallentaa ne.

Kuvaruutuun tulee mainos

Varmista, että **Paikka**-asetuksena on **Koti**.

Kuva ei sovi kuvaruutuun

Vaihda käyttöön toinen kuvasuhde.

Kuvaformaatti vaihtelee eri kanavien välillä

Valitse muu asetus kuin automaattinen kuvaformaatti.

Kuvan paikkaa on väärä

Joidenkin laitteiden kuvasignaali ei sovi kunnolla kuvaruutuun. Tarkista liitetyn laitteen lähtösignaali.

Tietokoneesta tuleva kuva on epävaka

Tarkista, että tietokoneessa on käytössä tuettu tarkkuus ja virkistystaajuus.

Ääni

Ei ääntä tai ääni on heikkolaatuinen

Jos televisio ei havaitse äänisignaalia, se vaihtaa äänilähdön automaattisesti pois käytöstä – kyse ei ole toimintahäiriöstä.

- Tarkista, että ääniasetukset on määritetty oikein.
 - Tarkista, että kaikki kaapelit on liitetty kunnolla.
 - Varmista, että ääniä ei ole mykistetty tai äänenvoimakkuus ole nollassa.
 - Varmista, että television äänilähtö on liitetty kotiteatterijärjestelmän äänituloon.
- Äänen pitäisi kuulua HTS-kaiuttimista.
- Jotkin laitteet vaativat, että otat HDMI-äänilähdön käyttöön manuaalisesti. Jos HDMI-ääni on jo käytössä, mutta ääntä ei kuulu, vaihda laitteen digitaalinen ääniformaatti muotoon PCM (Pulse Code Modulation). Katso lisäohjeita laitteen mukana tulleista ohjeista.

Liitännät

HDMI

- Huomaa, että HDCP-tuki voi pidentää aikaa, joka televisiolta kuluu HDMI-laitteesta tulevan tiedon näyttämiseen.
- Jos televisio ei tunnista HDMI-laitetta eikä kuvaa näy, vaihda lähteeksi välillä toinen laite ja sitten taas HDMI-laite.
- Jos ääni katkeilee, tarkista, että HDMI-laitteen lähtöasetukset on määritetty oikein.
- Jos käytössä on HDMI-DVI-sovitin tai HDMI-DVI-kaapeli, tarkista, että lisä-äänikaapeli on liitetty AUDIO IN -liitäntään (vain miniliitäntä), jos kyseinen liitäntä on käytettävissä.

EasyLink ei toimi

- Varmista, että HDMI-laitteesi ovat HDMI-CEC-yhteensopivia. EasyLink-toiminnot ovat käytettävissä vain HDMI-CEC-yhteensopivissa laitteissa.

Äänenvoimakkuuden kuvaketta ei näy

- Kun televisioon on liitetty HDMI-CEC-äänilaite, tämä on normaalia.

USB-laitteessa olevat valokuvat, videot ja

musiikkitiedostot eivät tule näkyviin

- Tarkista, että USB-muistilaite on asetettu Massamuistityyppi-yhteensopivaksi laitteen oppaissa kuvatulla tavalla.

- Tarkista, että USB-muistilaite on yhteensopiva television kanssa.

- Tarkista, että televisio tukee ääni- ja kuvatiedostomuotoja.

USB-laitteessa olevien tiedostojen toisto on

nykivää

- USB-muistilaitteen siirtotoiminto saattaa rajoittaa tiedonsiirtonopeutta televisioon, mikä aiheuttaa toiston huonon laadun.

19.3

Käyttöopas

Tässä TV:ssä on ohje kuvaruudussa.

Ohjeen avaaminen

Avaa ohje painamalla **OHJE**-painiketta (sininen). Ohje avautuu lukuun, joka lähinnä liittyy tekemääsi toimenpiteeseen tai televisiossa valittuun asetukseen. Voit etsiä aiheita aakkosjärjestyksessä valitsemalla **Avainsanat**.

Jos haluat lukea ohjetta kirjan tapaan, valitse **Kirja**.

Sulje ohje, ennen kuin alat toimia ohjeen mukaisesti. Sulje ohje painamalla **SULJE** -väripainiketta.

Joitakin toimintoja, kuten teksti-TV:tä, käytettäessä väripainikkeilla käytetään kuitenkin erityistoimintoja, jolloin niitä ei voi käyttää ohjeen avaamiseen.

TV-ohje tablet-laitteessa, älypuhelimessa tai tietokoneessa

Voit ladata TV-ohjeen PDF-muodossa luettavaksi älypuhelimessa, tablet-laitteessa tai tietokoneessa. Voit myös tulostaa tarvittavat ohjesivut tietokoneesta.

Lataa ohje (käyttöopas) osoitteesta www.philips.com/support

MVL_v37_20160516

19.4

Ohjeet verkossa

Jos sinulla on Philipsin televisioon liittyvä ongelma, voit kääntyä verkkotukemme puoleen. Tukipalvelussa voit valita käytetyn kielen ja syöttää palveluun tuotteesi mallinumeron.

Siirry osoitteeseen www.philips.com/support.

Tukisivustossa on maakohtainen puhelinnumero, johon voit soittaa, sekä vastauksia usein kysytyihin

kysymyksiin. Joissakin maissa voit keskustella verkossa yhteistyökumppanimme kanssa ja esittää kysymyksiä suoraan tai sähköpostilla. Voit ladata television uuden ohjelmiston tai käyttöoppaan tietokoneellesi.

19.5

Korjaaminen

Jos tarvitset tuki- tai korjauspalvelua, soita paikalliseen asiakaspalveluun. Puhelinnumero on television mukana toimitetussa oppaassa. Voit myös käydä sivustollamme osoitteessa www.philips.com/support.

TV:n mallinumero ja sarjanumero

Sinulta saatetaan kysyä television malli- ja sarjanumeroa. Nämä numerot löytyvät pakkauksen tarrasta tai television takana tai pohjassa olevasta tyyppikilvestä.

Varoitus

Älä yritä korjata televisiota itse. Muutoin seurauksena voi olla vakavia vammoja, television vahingoittuminen korjauskelvottomaksi tai takuun raukeaminen.

Turvallisuus ja hoito

20.1

Turvallisuus

Tärkeää!

Tutustu kaikkiin turvallisuusohjeisiin ennen television käyttämistä. Takuu raukeaa, jos mahdolliset vahingot johtuvat ohjeiden laiminlyömisestä.

Kiinnitä TV kunnolla, jotta se ei kaadu

Kiinnitä TV laitteen mukana toimitetulla seinäkiinnikkeellä, jotta se ei kaadu. Aseta kiinnike paikalleen ja kytke TV siihen, vaikka sijoittaisitkin TV-laitteen lattialle.

Kiinnitysohjeet ovat television mukana toimitetussa pika-aloitusoppaassa. Jos hukkaat oppaan, voit ladata sen osoitteesta www.philips.com. Etsi ladattava pikaopas TV:n tyyppinumeron avulla.

Sähköiskun tai tulipalon vaara

- Älä altista TV:tä sateelle tai vedelle. Älä aseta nestettä sisältäviä astioita, kuten maljakoita, TV:n lähelle.
- Jos nesteitä kaatuu TV:n päälle tai sisään, irrota TV heti verkkopistorasiasta.
- Ota yhteyttä Philipsin asiakastukeen television tarkastamista varten ennen sen käyttöä.
- Älä altista televisiota, kaukosäädintä tai paristoja kuumuudelle. Älä laita niitä palavien kynttilöiden, tulen tai muiden lämmönlähteiden lähelle tai suoraan auringonvaloon.
- Älä koskaan laita esineitä ilmastointiaukkoihin tai muihin TV:n aukkoihin.
- Älä laita painavia esineitä virtajohdon päälle.
- Älä kohdista pistokkeisiin liikaa painoa. Löystyneet pistokkeet saattavat aiheuttaa valokaaria tai tulipalon. Varmista, ettei virtajohto kiristy televisiota käännettäessä.
- Irrota TV verkkovirrasta irrottamalla television virtajohto. Irrota virtajohto aina vetämällä pistokkeesta, ei johdosta. Varmista, että virtajohdon pistoke on helposti irrotettavissa ja pistorasia on kätevässä paikassa.

Vammautumisen tai television vaurioitumisen vaara

- Älä nosta tai kanno yksin yli 25 kiloa painavaa televisiota.
 - Jos asennat television jalustalle, käytä vain mukana toimitettua jalustaa. Kiinnitä jalusta hyvin televisioon. Aseta televisio tasaiselle alustalle, joka kestää television ja jalustan painon.
 - Jos kiinnität television seinälle, varmista, että seinäteline kestää television painon. TP Vision ei vastaa virheellisestä seinäkiinnityksestä, jonka seurauksena tapahtuu onnettomuus tai vahinko.
 - Tuotteessa on lasisia osia. Käsittele tuotetta varovasti, jotta ei synny vammoja tai vaurioita.
- Television vaurioitumisen vaara!**

Ennen kuin liität TV:n pistorasiaan, varmista, että virran jännite vastaa TV:n takapaneeliin painettua arvoa. Älä liitä televisiota pistorasiaan, jos jännite ei ole sama.

Lasten vammautumisen vaara

Voit estää TV:n kaatumisen ja lasten loukkaantumisen noudattamalla seuraavia ohjeita:

- Älä koskaan aseta TV:tä tasolle, jonka päällä on liina tai muuta materiaalia, joka voidaan vetää pois.
- Varmista, että mikään TV:n osa ei ole tason reunan ulkopuolella.
- Älä koskaan sijoita TV:tä korkeiden huonekalujen (kuten kirjahyllyn) päälle kiinnittämättä sekä huonekalua että TV:tä seinään tai sopivaan tukeen.
- Kerro lapsille vaaroista, joita saattaa aiheutua, jos he kiipeävät huonekalujen päälle ulottuakseen televisioon.

Paristot ovat nieltyinä vaarallisia!

Kaukosäätimessä saattaa olla nappiparistot, jotka ovat nieltyinä vaarallisia. Pidä aina paristot poissa pikkulasten ulottuvilta.

Ylikuumenemisen vaara

Älä koskaan sijoita televisiota ahtaaseen tilaan. Jätä television ympärille vähintään 10 cm tilaa, jotta ilma pääsee kiertämään. Varmista, että verhot tai muut esineet eivät peitä television ilmastointiaukkoja.

Ukonilmat

Irrota TV:n pistoke pistorasiasta ja antenni liitännästäan ukkosmyrskyn ajaksi. Älä koske televisioon, sen virtajohtoon tai antennikaapeliin ukkosmyrskyn aikana.

Kuulovaurion vaara

Vältä kuulokkeiden käyttöä suurilla äänenvoimakkuuksilla tai pitkiä aikoja.

Alhaiset lämpötilat

Jos televisiota kuljetetaan alle 5 °C:n lämpötilassa, pura televisio pakkauksestaan ja odota, kunnes laitteen lämpötila on sama kuin huoneen lämpötila, ennen kuin liität television verkkovirtaan.

Kosteus

Joskus harvoin vähäistä veden tiivistymistä saattaa esiintyä (joissakin malleissa) television näytön sisäpinnalla lämpötilan ja ilmankosteuden mukaan. Voit estää tämän pitämällä television poissa suorasta auringonpaisteesta, kuumuudesta tai runsaasta kosteudesta. Jos kosteutta tiivistyy televisioon, se häviää itsestään, kun televisio on ollut käynnissä muutamia tunteja. Tiivistynyt kosteus ei vahingoita televisiota eikä aiheuta toimintahäiriöitä.

20.2

Kuvaruudun hoitaminen

- Älä kosketa, paina, hankaa tai iske näyttöä millään esineellä.
- Irrota television verkkojohto ennen puhdistusta.
- Puhdista TV ja sen kehys pyyhkimällä ne kevyesti pehmeällä, kostealla liinalla. Vältä koskemasta Ambilight LED -valoihin television takaosassa. Älä koskaan käytä alkoholia, kemikaaleja tai kodin yleispuhdistusaineita laitteen puhdistamiseen.
- Pyyhi vesipisarat pois mahdollisimman nopeasti, jotta kuvaruutu ei vahingoitu eivätkä värit haalene.
- Vältä liikkumattomia kuvia. Liikkumattomilla kuvilla tarkoitetaan kuvia, jotka jäävät ruutuun pitkäksi aikaa. Liikkumattomia kuvia ovat näyttövalikot, mustat palkit, kellonaikanäytöt jne. Jos käytät liikkumattomia kuvia, vähennä näytön kontrastia ja kirkkautta, jotta näyttö ei vahingoittuisi.

TV:n käyttöehdot

2015 © TP Vision Europe B.V. Kaikki oikeudet pidätetään.

Tämän tuotteen on tuonut markkinoille TP Vision Europe B.V. tai jokin sen tytäryhtiöistä, jota tästä eteenpäin kutsutaan nimellä TP Vision, joka on tuotteen valmistaja. TP Vision on takuunantaja sille televisiolle, jonka pakkaukseen tämä kirjanen on sisällytetty. Philips ja Philipsin kilpimerkki ovat Koninklijke Philips N.V:n rekisteröityjä tavaramerkkejä.

Teknisiä tietoja saatetaan muuttaa ilman ennakoilmoitusta. Tavaramerkit ovat Koninklijke Philips N.V:n tai omistajiensa omaisuutta. TP Vision pidättää oikeuden muuttaa tuotetta milloin tahansa vanhoja tarvikkeita muuttamatta.

Television pakkaukseen sisällytetyn painetun materiaalin sekä television muistiin tallennetun tai Philipsin verkkosivustosta ladattavan käyttöoppaan katsotaan sisältävän tarvittavat tiedot järjestelmän asianmukaiseen käyttöön.

Tätä käyttöopasta pidetään riittävänä järjestelmän tarkoitettua käyttöä varten. Jos tuotetta tai sen yksittäisiä moduuleja tai toimintoja käytetään johonkin muuhun kuin tässä määritettyyn tarkoitukseen, niiden kelpoisuudesta ja soveltuvuudesta on pyydettävä vahvistus. TP Vision Europe B.V. takaa, että itse materiaali ei riko mitään yhdysvaltalaisista patentteista. Mihinkään muuhun nimenomaiseen tai oletettuun takuuseen ei viitata. TP Vision Europe B.V. ei vastaa asiakirjan sisältöön liittyvistä virheistä tai asiakirjan sisällöstä johtuvista ongelmista. Philipsille ilmoitetuista virheistä ilmoitetaan ja ne julkaistaan Philipsin tukisivustossa mahdollisimman pian.

Takuuehdot – loukkaantumisen, television vaurioitumisen tai takuun mitätöitymisen vaara!
Älä koskaan yritä korjata televisiota itse. Käytä televisiota ja lisälaitteita vain valmistajan tarkoittamalla tavalla. Television takaseinään painettu varoitusmerkki varoittaa sähköiskun vaarasta. Älä irrota television koteloa. Huolto- ja korjausasioissa ota aina yhteys Philipsin asiakaspalveluun. Takuu raukeaa, jos käyttäjä suorittaa minkä tahansa tässä käyttöoppaassa kielletyn toiminnon tai tekee sellaisia säätöjä tai asennuksia, joiden suorittamista ei suositella tai hyväksytä käyttöoppaassa.

Kuvapisteen ominaisuudet

Tässä LCD-/LED-tuotteessa on suuri määrä värillisiä kuvapisteitä. Vaikka tehollisten kuvapisteen osuus on vähintään 99,999 %, mustia pisteitä tai kirkkaita valopisteitä (punaisia, vihreitä tai sinisiä) voi näkyä jatkuvasti näytössä. Tämä johtuu näytön rakenteesta (joka noudattaa alan yleisiä standardeja), eikä kyseessä ole toimintahäiriö.

CE-vaatimustenmukaisuus

Tämä laite on direktiivien 2006/95/EC (pienjännite), 2004/108/EC (EMC) ja 2011/65/EU (ROHS) oleellisten vaatimusten ja muiden ehtojen mukainen.

EMF-standardin vaatimustenmukaisuus



TP Vision Europe B.V. valmistaa ja myy kuluttajille monia tuotteita, jotka lähettävät ja vastaanottavat sähkömagneettisia signaaleja, kuten mitkä tahansa muutkin elektroniset laitteet. Yhtenä Philipsin pääperiaatteena on varmistaa tuotteiden turvallisuus kaikin tavoin sekä noudattaa kaikkia lakisääteisiä vaatimuksia ja tuotteen valmistusajankohtana voimassa olevia sähkömagneettista yhteensopivuutta (EMF) koskevia standardeja.

Philips on sitoutunut kehittämään, tuottamaan ja markkinoimaan tuotteita, joista ei ole haittaa terveydelle. TP Vision vakuuttaa, että jos sen tuotteita käsitellään oikein asianmukaisessa käytössä, niiden käyttö on nykyisten tutkimustulosten perusteella turvallista. Philipsillä on aktiivinen rooli kansainvälisten EMF- ja turvallisuusstandardien kehittämisessä, joten se pystyy ennakoimaan standardien kehitystä ja soveltamaan näitä tietoja tuotteisiinsa jo aikaisessa vaiheessa.

Smart TV:n käyttöehdot

Voit lukea Smart TV:n käyttöehdot ja tietosuojakäytännön ja määrittää tietosuojasetukset.

Smart TV:n käyttöehtojen avaaminen

- 1 - Avaa aloitusvalikko painamalla  HOME-painiketta.
- 2 - Avaa Sovellukset-valikko valitsemalla  Sovellukset .
- 3 - Valitse Tuki.

Tekijänoikeustiedot

23.1

Ultra HD

DIGITALEUROPE UHD Display -logo on DIGITALEUROPE:n tavaramerkki.



23.2

HDMI



HDMI®

Termit HDMI ja HDMI High-Definition Multimedia Interface sekä HDMI Logo ovat HDMI Licensing LLC:n tavaramerkkejä tai rekisteröityjä tavaramerkkejä Yhdysvalloissa ja muissa maissa.

23.3

Dolby Digital Plus



Dolby®

Valmistettu Dolby Laboratoriesin luvalla. Dolby ja kaksois-D-symboli ovat Dolby Laboratoriesin tavaramerkkejä.

DTS Premium Sound™



DTS Premium Sound™

DTS-patentit: katso <http://patents.dts.com>. DTS Licensing Limited on antanut luvan valmistukseen. DTS, symboli sekä DTS ja symboli yhdessä ovat rekisteröityjä tavaramerkkejä. DTS 2.0 Channel on DTS, Inc:n tavaramerkki. © DTS, Inc. Kaikki oikeudet pidätetään.

23.5

DLNA Certified® -sertifioitu

(jos käytettävissä)



DLNA®, DLNA-logo ja DLNA CERTIFIED™ ovat Digital Living Network Alliancencen tavaramerkkejä, palvelumerkkejä tai sertifiointimerkkejä.

23.6

Microsoft



Windows Media

Windows Media on Microsoft Corporationin tavaramerkki tai rekisteröity tavaramerkki Yhdysvalloissa ja/tai muissa maissa.

Microsoft PlayReady

Sisällönomistajat suojaavat immateriaaliomaisuuttaan ja esimerkiksi tekijänoikeuksien alaista sisältöä Microsoftin PlayReady™-sisällönkäyttötekniikalla. Tässä laitteessa käytetään PlayReady-suojattua ja/tai WMDRM-suojattua sisältöä PlayReady-tekniikan avulla. Jos laite ei pysty kunnolla rajoittamaan sisällön käyttöä, sisällön omistajat voivat vaatia Microsoftia kumoamaan laitteen mahdollisuuden käyttää PlayReady-suojattua sisältöä. Kumoamisen ei pitäisi vaikuttaa suojaamattomaan sisältöön tai muiden käyttötekniikoiden suojaamaan sisältöön. Sisällön

omistajat voivat vaatia sinua päivittämään PlayReadyn, jotta voit käyttää heidän sisältöään. Jos et päivitä, et voi käyttää sisältöä, joka vaatii päivityksen.

23.7

Wi-Fi Alliance



Wi-Fi®, Wi-Fi CERTIFIED -logo ja Wi-Fi-logo ovat Wi-Fi Alliancen rekisteröityjä tavaramerkkejä.

23.8

Kensington

(jos käytävissä)



Kensington ja Micro Saver ovat ACCO World Corporationin Yhdysvalloissa rekisteröityjä tavaramerkkejä, ja rekisteröinti on suoritettu tai hakemuksia käsitellään muissa maissa eri puolilla maailmaa.

23.9

Muut tavaramerkit

Kaikki muut rekisteröidyt tai rekisteröimättömät tavaramerkit ovat omistajiensa omaisuutta.

Hakemisto

3

- 3D, optimaalinen katselu 43
- 3D, terveystarve 44
- 3D-taustavalon kontrasti 47

A

- Aloitusvalikko 29
- Antenniliitintä 7
- Antenniliitintä koskevia vinkkejä 12
- Autom. äänenvoimakkuus 53
- Automaattinen sammutus 24
- Automaattinen Surround 3D 52
- Avaa kanavaluettelo 30

Ä

- Äänen ja videon synkronointi 17
- Ääni, automaattinen äänenvoimakkuus 53
- Ääni, Automaattinen Surround 3D 52
- Ääni, basso 52
- Ääni, diskantti 52
- Ääni, Incredible surround 3D 52
- Ääni, kirkas ääni 53
- Ääni, kuulokevoimakkuus 54
- Ääni, surround-ääni 52
- Äänilähdön asetukset 16
- Äänilähdön poikkeama 17
- Äänilähdön tasointi 17
- Äänilähdön viive 17
- Äänilähtö - optinen, vinkkejä 14
- Äänilähtömuoto 16
- Äänityyli 51

B

- Basso 52
- Blu-ray-soitin, liittäminen 18

C

- CA-moduuli (Conditional Access Module). 14
- CI+ 14
- CI-moduulipaikka 14

D

- Digisovitin, liittäminen 15
- Digitaalinen teksti-TV 36
- Diskantti 52
- DMR, Digital Media Renderer 10
- DVD-laite 18
- DVD-soitin, liittäminen 18

E

- EasyLink HDMI-CEC 58
- Eco-asetukset 58
- Evästeet, tyhjentyminen 10

G

- Gamma 50

H

- Haku, kanavaluettelo 30
- HbbTV 37
- HDMI, ARC 12
- HDMI, DVI-liitintä 13
- HDMI, EasyLink 13

- HDMI, Ultra HD 12

I

- Ikäluokitus 31
- Incredible Surround -ääni 52
- Incredible surround 3D -ääni 52
- Infrapuna-aistutus 28
- Internetmuisti, tyhjennys 9
- ITV 37

K

- Kamera, liittäminen 21
- Kanava 30
- Kanava, asetukset 32
- Kanava, ikäluokitus 31
- Kanava, TV-opas 35
- Kanava, vaihtaminen 31
- Kanavaluettelo, suodattaminen 30
- Kanavaluettelo, tietoja 30
- Kanavan asetukset 32
- Kanavat, katso kahta kanavaa 45
- Katseluetaisyys 6
- Kaukosäädin, azerty 27
- Kaukosäädin, erikoismerkit ja symbolit 27
- Kaukosäädin, isot kirjaimet 27
- Kaukosäädin, kyrillinen 27
- Kaukosäädin, näppäimistö 27
- Kaukosäädin, pariliitos 27
- Kaukosäädin, paristot 28
- Kaukosäädin, qwerty 27
- Kaukosäädin, qwerty ja azerty 26
- Kaukosäädin, qwerty ja kyrillinen 26
- Kaukosäätimen yhdistäminen pariliitoksella 27
- Käynnistys ja sammutus 23
- Käytön lopettaminen 110
- Kiinteä verkko 9
- Kirkas ääni 53
- Kirkkaus, Philips-logo 23
- Kohinanvaimennus 50
- Kontrasti 46
- Kontrasti, 3D-videokontrasti 47
- Kontrasti, dynaaminen kontrasti 49
- Kontrasti, gamma 50
- Kontrasti, kontrastitila 49
- Kontrasti, valoanturi 50
- Kontrasti, videokontrasti 49
- Kotiteatterijärjestelmä, äänenvoimakkuus 17
- Kotiteatterijärjestelmä, liittäminen 16
- Kotiteatterijärjestelmä, monikanava 16
- Kotiteatterijärjestelmä, ongelmat 17
- Kuulokevoimakkuus 54
- Kuulokkeet, liittäminen 18
- Kuva kuvassa (PIP) -toiminto 45
- Kuva, kuvamuoto 51
- Kuva, kuvamuoto, lisäasetukset 51
- Kuva, kuvamuoto, perus 51
- Kuva, pika-asetukset 51
- Kuva, taustavalon kontrasti 46
- Kuva, terävyys 46
- Kuvatyyli 46

L

Langaton verkko 8
Lapsilukko 61
Liike, Perfect Natural Motion 50
Liitäntäopas 12
Luo, suosikkikanavaluettelo 34

M

Mediatiedostot, tietokoneesta tai NAS-laitteesta 42
Mediatiedostot, USB-asemasta 42
MPEG artifact -vähentyminen 50
Multi View 45

N

Nyt TV:ssä 38

O

Ohjelmat, suositukset 38

P

Paristot, kaukosäädin 28
Peli tai tietokone, asetus 46
Pelikonsoli, liittäminen 18
Peliohjain, liittäminen 19
Perfect Natural Motion 50
Philips-logo, kirkkaus 23
Punainen painike 37

S

Sammutuksen ajastin 24
Satelliittiliitäntä 7
SCART-liitäntä, vinkkejä 14
SimplyShare (tietokone tai NAS-laite) 42
Smart Card, CA-moduuli 14
Sovellukset 41
Suosikkikanavat, poistaminen 34
Suosikkikanavat, uudelleennimeäminen 34
Surround-ääni 52

T

Tallennus, TV-oppaan tiedot 35
Taustavalon kontrasti 46
Teksti 36
Teksti-tv 36
Television painikkeet 23
Terävyys 46
Terävyys, MPEG artifact -vähentyminen 50
Terävyys, Ultra Resolution 50
Terävyys/kohinanvaimennus 50
Tietokone, liittäminen 21
Turvallisuusohjeet 116
TV on Demand 38
TV-opas 35
TV-opas, tiedot 35
TV:n katseleminen 31
TV:n sijoittelu 6
TV:n verkkonimi 9

U

Ultra HD, yhteys 12
Uniajastin 23
USB Flash -asema, liittäminen 20
USB-kiintolevy, asentaminen 19
USB-kiintolevy, levytila 19
USB-kiintolevy, liittäminen 19
USB-näppäimistö 20
USB-näppäimistö, liittäminen 20

V

Valmiustila 23

Valoanturi 50
Vanhempien luokittelu 31
Väri 46
Väri, mukautettu värilämpötila 48
Väri, sävy 47
Väri, värien parannus 47
Väri, värikylläisyys 48
Väri, värilämpötila 48
Väri, värisäätö 48
Väri, värisävy 48
Värisäätö, nollaus 48
Verkko, asetukset 9
Verkko, asetusten tarkasteleminen 9
Verkko, kiinteä 9
Verkko, kiinteä IP-osoite 9
Verkko, langaton 8
Verkko, TV:n verkkonimi 10
Verkko, tyhjennä internetmuisti 10
Verkko, Wi-Fi Smart Screen 10
Verkko, Wi-Fi-yhteyden ottaminen käyttöön 10
Verkko, WoWLAN 9
Verkko, WPS 8
Verkko, yhdistäminen 8
Verkkoasennus 8
Video on Demand 39
Videokamera, liittäminen 21
Videovalinta 33
Virran kytkeminen 23
Virtaliitäntä 6
Vuorovaikutteinen TV, mitä tarvitset 37
Vuorovaikutteinen TV, tietoja 37

W

Wi-Fi 8
Wi-Fi Smart Screen 10
WoWLAN 9

Y

YPbPr-liitäntä, vinkkejä 14

