



**Saeco**

---

**INCANTO**

HD8918, HD8917  
HD8916, HD8915

**DA** BRUGERVEJLEDNING  
**NO** BRUKERHÅNDBOK  
**PT** MANUAL DO UTILIZADOR  
**FI** KÄYTTÖOPAS  
**SV** ANVÄNDARHANDBOK  
**EL** ΕΓΧΕΙΡΙΔΙΟ ΧΡΗΣΗΣ

**PHILIPS**

Saeco, a Philips brand

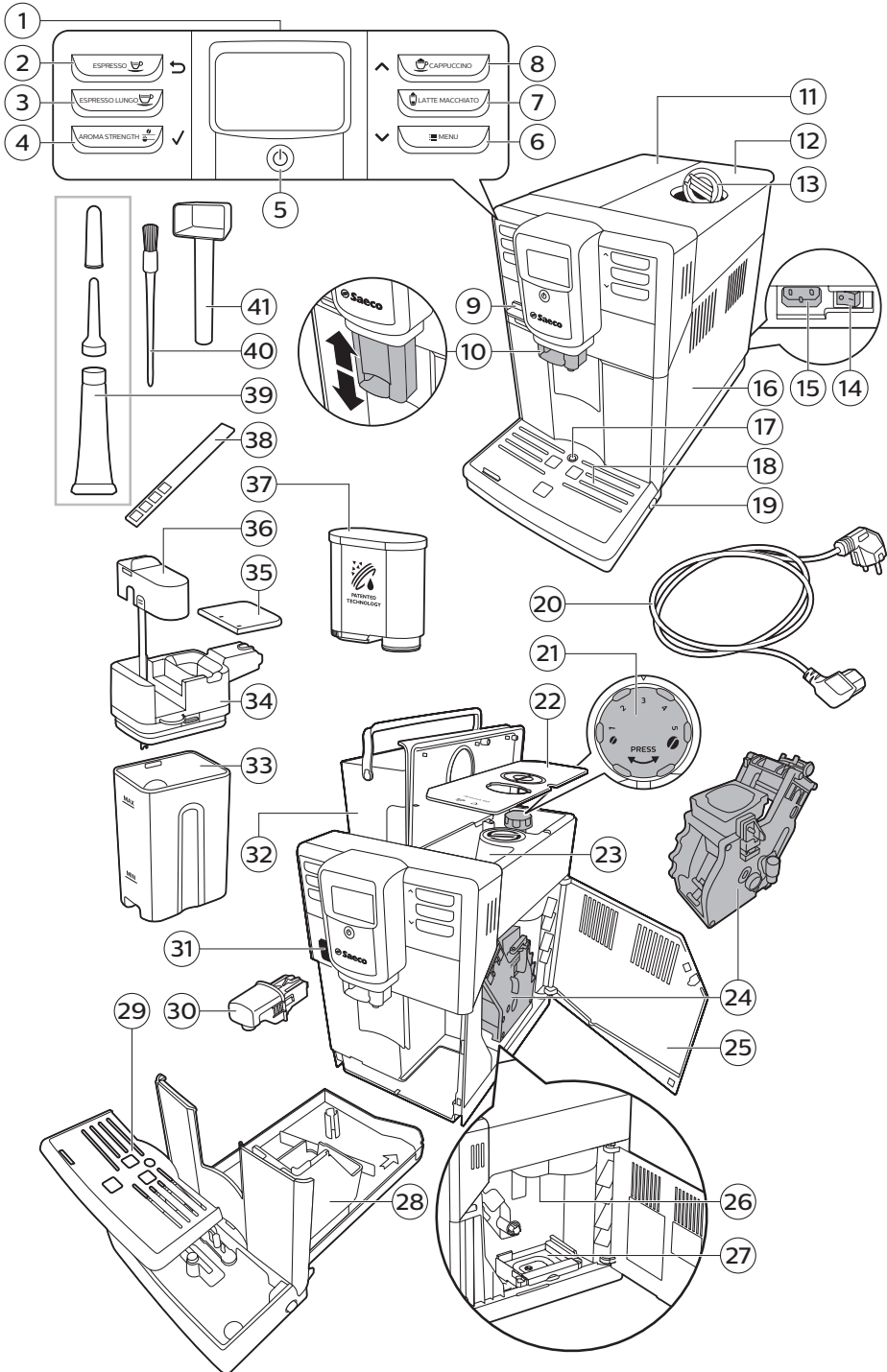

# Conteúdo

Descrição geral da máquina	54
Introdução	54
Primeira instalação	55
Filtro AquaClean	55
Ativar o filtro AquaClean	55
Substituir o filtro AquaClean	56
Substituir o filtro AquaClean após a utilização de 8 filtros	57
Medir a dureza da água	57
Painel de controlo e visor	58
Botões de bebida de um toque	58
Botões de navegação	58
Botão MENU	58
Botão AROMA STRENGTH (INTENSIDADE DO AROMA)	59
Preparar café	59
Preparar café com grãos	59
Preparar café com café pré-moido	59
Bebidas especiais e água quente	60
Como selecionar bebidas especiais	60
Distribuir água quente	60
Preparar bebidas de café à base de leite e espuma de leite	60
Tipos e quantidades de bebida	61
Tipos de bebida	61
Quantidades de bebida	62
Ajustar o volume e o sabor	62
Ajustar o volume de café e leite	62
Ajustar a intensidade do café	62
Ajustar as definições do moinho	63
Limpeza e manutenção	63
Tabela de limpeza	64
Limpar o grupo de preparação	65
Lavar o grupo de preparação em água corrente	65
Limpe o grupo de preparação com pastilhas de remoção do óleo do café	65
Voltar a introduzir o grupo de preparação	66
Lubrificação	67
Limpar o jarro de leite	67
Limpeza rápida do jarro	67
Limpeza profunda do jarro de leite	68
Limpeza semanal do jarro de leite	68
Limpeza mensal do jarro de leite	69
Procedimento de descalcificação	70
O que fazer se o procedimento de descalcificação for interrompido	72
Ícones de advertência e códigos de erro	73
Significado dos ícones de advertência	73
Significado dos códigos de erro	73
Resolução de problemas	74

## Descrição geral da máquina

1	Interface de utilizador	22	Cobertura do depósito de grãos
2	Botão ESPRESSO (CAFÉ EXPRESSO)	23	Depósito de grãos
3	Botão ESPRESSO LUNGO	24	Grupo de preparação
4	Botão AROMA STRENGTH (INTENSIDADE DO AROMA)	25	Interior da porta de serviço com instruções de limpeza
5	Botão Em espera	26	Tube de saída de café
6	Botão MENU	27	Gaveta para resíduos de café
7	Botão LATTE MACCHIATO	28	Recipiente para café moído
8	Botão CAPPUCCINO	29	Tampa do tabuleiro de recolha de pingos
9	Tampa de protecção	30	Bico de distribuição de água quente
10	Bico de distribuição de café ajustável	31	Abertura para o bico de distribuição de água quente
11	Tampa do depósito de água	32	Depósito de água
12	Tampa do depósito de grãos	33	Recipiente para leite
13	Tampa do compartimento para café pré-moído	34	Unidade de distribuição de leite
14	Interruptor principal	35	Tampa da unidade de distribuição de leite
15	Entrada para o cabo	36	Bico de distribuição de leite
16	Porta de serviço	37	Filtro AquaClean
17	Indicador de "tabuleiro de recolha cheio"	38	Tira de teste de dureza da água
18	Tabuleiro de recolha de pingos	39	Tube de lubrificante com ponta de aplicação
19	Botão de libertação do tabuleiro de recolha de pingos	40	Escova de limpeza
20	Cabo de alimentação	41	Colher de medição
21	Botão de definição da moagem		

## Introdução

Parabéns pela sua compra de uma máquina de café totalmente automática da Saeco! Para beneficiar na totalidade do suporte que a Saeco oferece, registre o seu produto em [www.saeco.com/care](http://www.saeco.com/care).

**Para ajudar a tirar o máximo partido da sua máquina de café, a Saeco oferece suporte completo de 4 formas diferentes:**

- Este guia de início rápido separado para a primeira instalação e primeira utilização.



- Este manual do utilizador para obter informações mais detalhadas sobre como utilizar a máquina, como mantê-la limpa, como descalcificá-la e como resolver problemas.
- Este é o código QR. Leia este código para aceder a vídeos de instruções sobre como preparar os melhores cafés, como limpar a máquina e como obter uma lista das perguntas mais frequentes. ([www.saeco.com/care](http://www.saeco.com/care))
- O folheto separado com informações de segurança importantes.

## Primeira instalação

Para a primeira instalação, siga as instruções no guia de início rápido separado.

Nota: esta máquina foi testada com café. Embora tenha sido limpa cuidadosamente, poderá conter alguns resíduos de café. No entanto, garantimos que é totalmente nova.

Nota: pode instalar o filtro AquaClean durante o procedimento da primeira instalação (consulte o guia de início rápido separado). Se ignorou a instalação do filtro AquaClean na primeira utilização da máquina, pode instalá-lo mais tarde ao aceder ao menu.

## Filtro AquaClean

O filtro AquaClean foi concebido para reduzir os depósitos de calcário no interior da máquina de café e fornecer água filtrada de modo a preservar o aroma e o sabor de cada chávena de café. Se utilizar uma série de 8 filtros AquaClean, conforme indicado neste manual do utilizador, só precisa de descalcificar a máquina ao fim de 5000 chávenas.

Nota: a sua máquina tem de estar completamente descalcificada antes de começar a utilizar o filtro AquaClean. Se não tiver ativado o filtro durante a primeira instalação, tem de descalcificar a máquina antes de ativar o filtro.

## Ativar o filtro AquaClean

Nota: confirme sempre a ativação do filtro AquaClean no menu da máquina conforme é descrito abaixo. Também é necessário fazê-lo após substituir o filtro AquaClean. Ao ativar o filtro AquaClean no menu da máquina, a máquina monitoriza o número de filtros utilizados. Quando o filtro tiver sido substituído 8 vezes, a máquina lembra-o de que tem de a descalcificar.

- 1 Para obter instruções sobre como colocar o filtro AquaClean no depósito de água, consulte o guia de início rápido separado.

Nota: agite o filtro AquaClean durante 5 segundos, mergulhe o filtro AquaClean voltado ao contrário num jarro de água fria e aguarde até não saírem mais bolhas de ar.



- 2 Prima o botão MENU, selecione MENU e prima o botão OK para confirmar. Desloque-se para AQUACLEAN FILTER (FILTRO AQUACLEAN). Prima o botão OK para confirmar.
  - O visor apresenta o número de filtros AquaClean instalados anteriormente de 0 a 8 filtros.

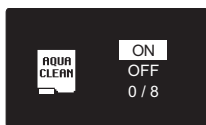

- 3 Selecione "ON" (LIGADO) no visor, prima o botão OK para confirmar.



- 4 O visor atualiza automaticamente o número de filtros utilizados.



- Em seguida, aparece o ecrã "machine ready" (máquina pronta) com o ícone AquaClean 100% para indicar que o filtro foi instalado.
- 5 Forneça 2 chávenas de água quente (0,5 l) para concluir a ativação. Despeje esta água.

## Substituir o filtro AquaClean

Nota: substitua o filtro AquaClean assim que a respetiva capacidade atingir os 0% e o ícone de filtro apresentar uma intermitência rápida. Substitua o filtro AquaClean, pelo menos, de 3 em 3 meses, mesmo que a máquina ainda não tenha indicado que a substituição é necessária.

Sugestão: aconselhamos a compra de um novo filtro quando a respetiva capacidade atingir os 10% e o ícone de filtro apresentar uma intermitência lenta. Deste modo, poderá substituir o filtro quando a respetiva capacidade atingir os 0%.



- 1 Retire o filtro AquaClean e substitua-o por um novo filtro AquaClean (consulte também o guia de início rápido separado).
- 2 Prima o botão MENU, desloque-se até AQUACLEAN FILTER (FILTRO AQUACLEAN) e prima o botão OK para confirmar.



- O visor pergunta se pretende ativar um novo filtro.
- 3 Prima o botão OK para confirmar.



- O visor atualiza automaticamente o número de filtros utilizados.
- 4 Forneça 2 chávenas de água quente (0,5 l) para concluir a ativação. Despeje esta água.

## Substituir o filtro AquaClean após a utilização de 8 filtros

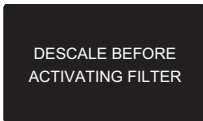

- 1 Quando o ícone de filtro ficar intermitente no visor, prima o botão MENU, desloque-se até AQUACLEAN FILTER (FILTRO AQUACLEAN) e prima o botão OK para confirmar.
  - O visor indica que precisa de descalcificar a máquina antes de activar o novo filtro.
- 2 Prima o botão OK para iniciar o procedimento de descalcificação.
  - Prima o botão Saída várias vezes para sair do menu do filtro, se não pretender fazer a descalcificação de imediato.
- 3 No final do procedimento de descalcificação, o visor pergunta se pretende instalar o filtro AquaClean.
  - Siga os passos em "Substituir o filtro AquaClean".

## Medir a dureza da água

Nota: se tiver instalado o filtro AquaClean, não necessita de definir a dureza da água.

Para conseguir ajustar as definições da máquina para a água da sua região, meça a dureza da água com a tira de teste de dureza da água fornecida. Por predefinição, a dureza da água da máquina está definida para o nível mais elevado (4). Se a dureza da água medida for diferente, ajuste a definição no menu da máquina.

- 1 Mergulhe a tira de teste da dureza da água (fornecida com a máquina) em água corrente durante 1 segundo.
- 2 Retire a tira de teste da dureza da água e aguarde 1 minuto.
- 3 Verifique quantos quadrados ficaram vermelhos e confira a dureza da água na tabela abaixo.

número de quadrados a vermelho	valor a definir	dureza da água
■□□□	1	água muito macia
■□□□	2	água macia
■□□□	3	água dura

número de quadrados a vermelho	valor a definir	dureza da água
■ ■ ■ ■ ■	4	água muito dura

**4** Prima o botão MENU, selecione o menu e desloque-se para selecionar WATER HARDNESS (DUREZA DA ÁGUA). Selecione a definição de dureza da água preferida e prima o botão OK para confirmar.

## Painel de controlo e visor

Esta máquina de café expresso tem um visor autoexplicativo para uma utilização fácil. Leia as secções abaixo para obter uma explicação rápida dos botões.

## Botões de bebida de um toque

Utilize os botões de bebida de um toque (ESPRESSO, ESPRESSO LUNGO, CAPPUCCINO e LATTE MACCHIATO) para preparar rapidamente uma das bebidas predefinidas.

- Certifique-se de que o jarro de leite está colocado e pronto a usar quando selecionar CAPPUCCINO ou LATTE MACCHIATO (consulte o guia de início rápido separado).
- Se pretender parar o processo de preparação antes de a máquina acabar de tirar a quantidade de café predefinida, prima o botão OK.
- Pode ajustar a quantidade de ESPRESSO ou ESPRESSO LUNGO.
- Depois de preparar uma bebida à base de leite, a máquina inicia o procedimento QUICK CARAFE CLEAN (LIMPEZA RÁPIDA DO JARRO).

## Botões de navegação

Alguns dos botões de bebida de um toque têm uma dupla função; utilize esses botões para navegar pelo menu:



Botão ESPRESSO = **botão Saída**: prima este botão para voltar ao menu principal.



Botão CAPPUCCINO = **botão Para cima**: prima este botão para se deslocar para cima no menu do visor.



Botão AROMA STRENGTH (INTENSIDADE DO AROMA) = **botão OK**: prima este botão para selecionar, confirmar ou parar uma função.



Botão MENU = **Botão Para baixo**: prima este botão para se deslocar para baixo no menu do visor.

## Botão MENU

Utilize o botão MENU para preparar outras bebidas, como água quente e espuma de leite. Pode também usar o botão MENU para alterar as seguintes definições:



- Contraste do visor
- Temperatura do café
- Tempo de espera: o período de tempo durante o qual a máquina fica no modo de espera.
- Dureza da água: para conseguir ajustar as definições da máquina na sua região, meça a dureza da água.
- Para ativar o filtro AquaClean
- Para iniciar a descalcificação

## Botão AROMA STRENGTH (INTENSIDADE DO AROMA)

Utilize o botão AROMA STRENGTH (INTENSIDADE DO AROMA) para ajustar a intensidade do aroma ou para preparar café pré-moído.

## Preparar café

### Preparar café com grãos

**Atenção: utilize apenas grãos para café expresso. Nunca coloque café moído, grãos de café não torrados nem grãos de café caramelizados no depósito de grãos, pois isto pode causar danos na máquina.**

Para preparar café, siga as instruções no guia de início rápido separado.

Para preparar duas chávenas de ESPRESSO ou ESPRESSO LUNGO, prima o botão da bebida pretendida. A máquina executa automaticamente dois ciclos de moagem consecutivos.

Nota: a utilização da tampa do depósito de grãos ajuda a manter os grãos frescos.

### Preparar café com café pré-moído

Quando preparar o café com café pré-moído, utilize a colher de medição fornecida para colocar a dose certa no compartimento para café pré-moído. Não adicione demasiado café pré-moído para evitar de obstruir a gaveta de recolha das borras de café.

- 1 Abra a tampa do compartimento para café pré-moído.

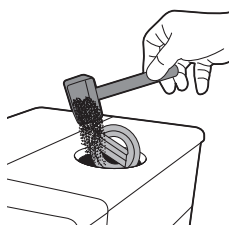

- 2 Coloque **uma** colher de café pré-moído no compartimento para café pré-moído e feche a tampa.

**Atenção: Não coloque no compartimento para café pré-moído qualquer outra substância que não seja café pré-moído, pois isto pode causar danos na máquina.**

- 3 Coloque uma chávena sob o bico de distribuição de café.
- 4 Prima o botão AROMA STRENGTH (INTENSIDADE DO AROMA) e selecione a função de preparação do café pré-moído.
- 5 Prima o botão ESPRESSO.

A máquina começa a preparar automaticamente a bebida seleccionada.

Nota: com café pré-moído só pode preparar um café de cada vez.

## Bebidas especiais e água quente

### Como seleccionar bebidas especiais

- 1 Prima o botão MENU e selecione DRINKS (BEBIDAS).
- 2 Prima o botão OK para confirmar.
- 3 Desloque-se pelo menu e selecione a bebida pretendida.

### Distribuir água quente

**Atenção: no início da preparação, é possível que salpique vapor e água quente do bico de distribuição de água quente. Aguarde até a preparação ter terminado, antes de retirar o bico de distribuição de água quente.**

- 1 Introduza o bico de distribuição de água quente.
- 2 Prima o botão MENU. Selecione DRINKS (BEBIDAS), confirme e desloque-se para seleccionar HOT WATER (ÁGUA QUENTE).

**Atenção: só deve seleccionar HOT WATER (ÁGUA QUENTE) no menu quando o bico de distribuição de água quente estiver instalado.**

- 3 Prima o botão OK para confirmar. O visor lembra-o de que tem de instalar o bico de distribuição de água quente. Prima o botão OK para confirmar. A máquina começa a distribuir água quente.
- 4 Para parar a distribuição de água quente, prima o botão OK.

### Preparar bebidas de café à base de leite e espuma de leite

Nota: para obter mais informações sobre como utilizar o jarro de leite, leia o guia de início rápido separado ou leia o código de QR para aceder ao Web site específico de vídeos de instrução.

**Atenção: certifique-se de que o jarro de leite está instalado e o bico de distribuição de espuma de leite está aberto antes de seleccionar uma bebida de café à base de leite ou espuma de leite. Se o jarro de leite não estiver instalado corretamente, é possível**

### que salpique vapor e leite quente do bico de distribuição de espuma de leite.

- 1 Coloque uma chávena sob o bico de distribuição de espuma de leite aberto.
- 2 Escolha a sua bebida à base de leite.
  - Prima o botão CAPPUCCINO ou LATTE MACCHIATO de um toque para preparar uma destas bebidas à base de leite de imediato.
  - Prima o botão MENU, escolha DRINKS (BEBIDAS) e desloque-se para baixo pelas bebidas para seleccionar MILK FROTH (ESPUMA DE LEITE).
  - A máquina lembra-o de que tem de instalar o jarro de leite e abrir o bico de distribuição de espuma de leite.
- 3 Primeiro, a máquina distribui um volume predefinido de leite de espuma para a chávena ou o copo e, em seguida, distribui um volume predefinido de café.
  - Para parar a distribuição de leite ou café, prima o botão OK.
- 4 Após preparar as bebidas de café à base de leite, o visor pergunta se pretende realizar o procedimento de limpeza rápida para o jarro de leite. Tem 10 segundos para ativar o procedimento de limpeza rápida. A existência de leite dentro do jarro de leite não impede a realização de um procedimento de limpeza rápida. Recomenda-se a realização do procedimento de limpeza rápida, pelo menos, uma vez por dia. Prima o botão OK para confirmar que pretende realizar o procedimento de limpeza rápida ou prima o botão Saída para o realizar mais tarde.

## Tipos e quantidades de bebida

### Tipos de bebida

Nome da bebida	Descrição	Como seleccionar
Espresso	Café com creme denso servido numa chávena pequena	Botão de bebida de um toque no painel de controlo
Espresso Lungo (Café Espresso Comprido)	Café espresso mais longo com creme denso servido numa chávena média	Botão de bebida de um toque no painel de controlo
Cappuccino	1/3 de café espresso, 1/3 de leite quente e 1/3 de espuma de leite servido numa chávena grande	Botão de bebida de um toque no painel de controlo
Latte Macchiato	Shot comprido de leite quente com espuma e um shot de café espresso servido num copo alto	Botão de bebida de um toque no painel de controlo
Espuma de leite	Leite quente com espuma	MENU/DRINKS (MENU/BEBIDAS)
Hot Water (Água Quente)		MENU/DRINKS (MENU/BEBIDAS)

## Quantidades de bebida

Nome da bebida	Quantidade padrão	Intervalo de quantidades
Espresso	40 ml	20 - 230 ml
Espresso Lungo (Café Espresso Comprido)	80 ml	20 - 230 ml
Água quente	300 ml	50 - 450 ml

## Ajustar o volume e o sabor

### Ajustar o volume de café e leite

Pode ajustar o volume de bebida preparado de acordo com o seu gosto e o tamanho das chávenas.

**Atenção: não utilize chávenas com um diâmetro superior a 8 cm, para evitar danos no painel frontal.**

Nota: recomendamos a utilização de taças de vidro ou chávenas com revestimento cerâmico.

- 1 Para ajustar o volume de café expresso, prima sem soltar o botão ESPRESSO até o ecrã apresentar o ícone MEMO.
  - A máquina entra na fase de programação e começa a preparar a bebida seleccionada.
- 2 Prima o botão OK quando a chávena tiver a quantidade de café expresso pretendida.
  - O sinal de visto no visor mostra que o botão está programado: sempre que é premido, a máquina prepara o volume definido de café expresso.

Nota: para definir o volume do ESPRESSO LUNGO, do CAPPUCCINO e do LATTE MACCHIATO, siga o mesmo procedimento: prima e mantenha premido o botão da bebida e prima OK quando a chávena contiver a quantidade pretendida. Para ajustar o volume das bebidas de café à base de leite, primeiro introduza o jarro de leite e guarde o volume de leite e depois o volume de café.

### Ajustar a intensidade do café

Para alterar a intensidade do café, prima o botão AROMA STRENGTH (INTENSIDADE DO AROMA). Sempre que premir o botão AROMA STRENGTH (INTENSIDADE DO AROMA), a intensidade do aroma muda um grau. O visor apresenta a intensidade escolhida, que só fica guardada se preparar um café.

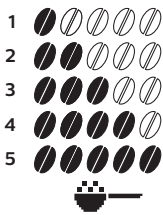

- 1 Muito suave
- 2 Suave
- 3 Normal
- 4 Forte
- 5 Muito forte

Nota: a máquina distribui automaticamente o volume certo de café para cada intensidade de café.

Nota: também pode utilizar o botão AROMA STRENGTH (INTENSIDADE DO AROMA) para preparar o café com café pré-moído.

Nota: depois de ajustar a intensidade do café, o visor apresenta o menu principal de novo e guarda a intensidade do aroma escolhida quando prepara um café.

## Ajustar as definições do moinho

Pode ajustar as definições de moagem utilizando o respetivo botão de definição de moagem no interior do recipiente para grãos. A cada definição selecionada, o moinho de café em cerâmica garante uma moagem totalmente uniforme para todas as chávenas de café que preparar. Este preserva todo o aroma do café e fornece um sabor perfeito em cada chávena.

Nota: só pode ajustar as definições de moagem quando a máquina estiver a moer grãos de café.

Atenção: não avance mais do que um nível de cada vez com o botão de definição de moagem para evitar danos no moinho.

- 1 Coloque uma chávena sob o bico de distribuição de café.
  - 2 Abra a tampa do depósito de grãos.
  - 3 Prima o botão ESPRESSO.
  - 4 Quando o moinho começar a moer, pressione o botão de definição de moagem e rode-o para a esquerda ou para a direita.
- Pode escolher entre 5 definições diferentes para a moagem. Quanto mais baixa for a definição, mais forte é o café.

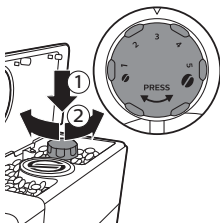

## Limpeza e manutenção

Nota: consulte a tabela abaixo para saber quando e como deve limpar todas as peças amovíveis da máquina. Para obter informações mais detalhadas sobre como limpar o grupo de preparação e como descalcificar

a máquina, leia os capítulos correspondentes abaixo ou acesse ao Web site específico [www.saeco.com/care](http://www.saeco.com/care).

## Tabela de limpeza

Descrição da peça	Quando limpar	Como limpar
Grupo de preparação	Semanalmente	Remova o grupo de preparação e limpe-o sob água corrente.
	Consoante o tipo de utilização	Lubrifique o grupo de preparação.
	Mensalmente	Limpe o grupo de preparação com as pastilhas de remoção do óleo do café.
Jarro de leite	Após cada utilização	Efetue a QUICK CARAFE CLEAN (LIMPEZA RÁPIDA DO JARRO), conforme indicado na máquina, depois de preparar uma bebida à base de leite.
	Diariamente	Limpe o jarro de café cuidadosamente.
	Semanalmente	Desmonte o jarro de café e limpe todas as peças sob água corrente.
	Mensalmente	Utilize o agente de limpeza do circuito de leite SAECO CA6705 para este ciclo de limpeza.
Tabuleiro de recolha de pingos	Assim que o indicador de "tabuleiro de recolha de pingos cheio" sobressair através do tabuleiro.	Esvazie o tabuleiro de recolha de pingos e limpe-o em água corrente.
Depósito de borras de café	Quando for conveniente	Esvazie o depósito de borras de café e limpe-o em água corrente. Certifique-se sempre de que a máquina está ligada enquanto esvazia e limpa o depósito de borras de café.
Depósito de água	Quando for conveniente	Limpe-o sob água corrente.
Compartimento para café pré-moído/tubo de saída de café	Semanalmente	Limpe a parte superior com o cabo de uma colher, conforme é ilustrado abaixo.

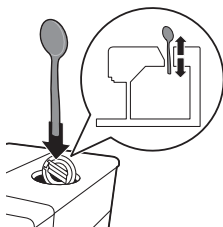

## Limpar o grupo de preparação

Nota: leia o código QR ou acesse a [www.saeco.com/care](http://www.saeco.com/care) para obter instruções detalhadas sobre como desmontar e limpar o grupo de preparação.

**Atenção: não lave o grupo de preparação na máquina de lavar loiça e não utilize detergente da loiça ou um agente de limpeza para o lavar. Tal pode avariar o grupo de preparação e ter um efeito negativo no sabor do café.**

### Lavar o grupo de preparação em água corrente

- 1 Desligue a máquina e retire a ficha da tomada.
- 2 Retire o tabuleiro de recolha de pingos com o depósito de borras de café.
- 3 Abra a porta de serviço.
- 4 Pressione o botão PUSH (EMPURRAR) (1) e puxe pela pega do grupo de preparação para o retirar da máquina (2).

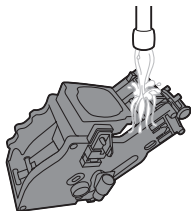
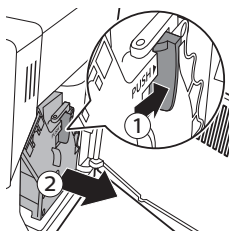

- 5 Enxague cuidadosamente o grupo de preparação em água tépida. Limpe o filtro superior cuidadosamente.
- 6 Deixe o grupo de preparação secar ao ar.

Nota: não seque o grupo de preparação com um pano para impedir a acumulação de fibras no mesmo.

### Limpe o grupo de preparação com pastilhas de remoção do óleo do café.

**Atenção: utilize apenas as pastilhas de remoção do óleo do café para a limpeza. Estas não têm uma função de descalcificação.**

- 1 Coloque um recipiente sob o bico de distribuição de café.
- 2 Prima o botão AROMA STRENGTH (INTENSIDADE DO AROMA) e selecione o café pré-moido.

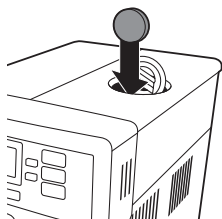

- 3 Coloque uma pastilha de remoção do óleo do café no compartimento para café pré-moido.
- 4 Prima o botão ESPRESSO LUNGO. A máquina distribui água através do bico de distribuição de café.
- 5 Quando a barra de progresso chegar a meio, desligue a máquina no interruptor principal localizado na parte posterior.
- 6 Deixe a solução de remoção do óleo do café atuar durante aproximadamente 15 minutos.
- 7 Ligue a máquina no interruptor principal. Prima o botão em espera.
- 8 Aguarde até a máquina executar um ciclo de enxaguamento automático.
- 9 Execute o procedimento "Limpeza semanal do grupo de preparação".
- 10 Retire o tabuleiro de recolha de pingos com o depósito de borras de café. Esvazie o tabuleiro de recolha de pingos e o depósito de borras de café e coloque-os novamente na máquina.
- 11 Prima o botão AROMA STRENGTH (INTENSIDADE DO AROMA) e selecione o café pré-moido.
- 12 Prima o botão ESPRESSO LUNGO. A máquina distribui água através do bico de distribuição de café.
- 13 Repita os passos 12 e 13 duas vezes. Deite fora a água distribuída.

### Voltar a introduzir o grupo de preparação

- 1 Antes de introduzir o grupo de preparação novamente na máquina, certifique-se de que os dois sinais de referência laterais amarelos correspondem entre si. Se estes não corresponderem, execute o seguinte passo:

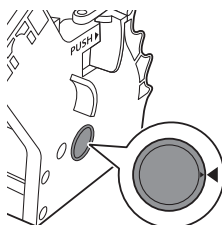

- Assegure-se de que a alavanca está em contacto com a base do grupo de preparação.

- 2 Certifique-se de que o gancho de bloqueio amarelo do grupo de preparação está na posição correta.

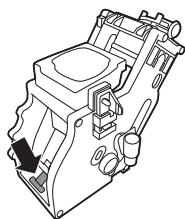

- Para posicionar o gancho corretamente, desloque-o para cima até à sua posição mais elevada.

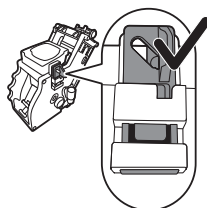



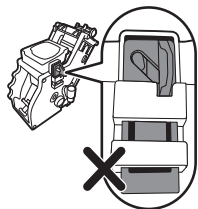

- O gancho não está posicionado corretamente se ainda estiver na posição mais inferior.

- 3 Introduza o grupo de preparação novamente no interior da máquina deslizando-o pelas calhas de guia nas partes laterais até este encaixar na sua posição com um estalido.

**Atenção: não prima o botão PUSH (EMPURRAR).**

- 4 Feche a porta de serviço.

## Lubrificação

Para obter o melhor desempenho da máquina, deve lubrificar o grupo de preparação. Consulte a tabela abaixo para obter informações sobre a frequência de lubrificação. Para obter assistência, visite o nosso Web site: [www.saeco.com/care](http://www.saeco.com/care).

Frequência de utilização	N.º de bebidas preparadas diariamente	Frequência de lubrificação
Baixa	1-5	A cada 4 meses
Normal	6-10	A cada 2 meses
Intensa	>10	Todos os meses

- 1 Desligue o aparelho e retire a ficha da corrente.
- 2 Retire o grupo de preparação e enxague-o em água corrente tépida.
- 3 Aplique uma camada fina de lubrificante à volta do eixo na parte inferior do grupo de preparação.

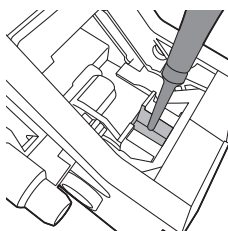

- 4 Aplique uma camada fina de lubrificante nas calhas em ambos os lados (consulte a figura).
- 5 Volte a inserir o grupo de preparação.

É possível utilizar o tubo de lubrificante várias vezes.

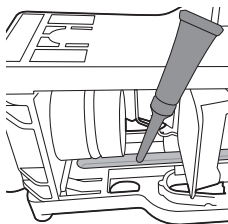

## Limpar o jarro de leite

### Limpeza rápida do jarro

Após a preparação de uma bebida à base leite, o ícone de limpeza do jarro aparece no visor.

- 1 Quando o ícone de limpeza do jarro aparecer no visor, prima o botão OK se pretender executar um ciclo de limpeza.
- 2 Remova a châvena com a bebida e coloque um recipiente sob o bico de distribuição de leite.

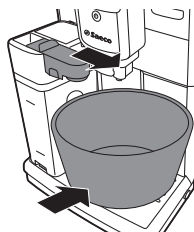

Nota: certifique-se de que o bico de distribuição de leite está puxado para fora.

- 3 Prima OK para iniciar a distribuição de água quente.

### Limpeza profunda do jarro de leite

Para limpar cuidadosamente o jarro de leite, tem de fazer o seguinte com regularidade:

- 1 Retirar a tampa da unidade de distribuição de leite.

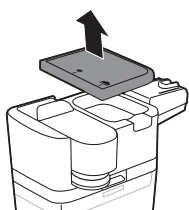

- 2 Levantar o bico de distribuição de leite, retirando-o da unidade de distribuição de leite.
- 3 Retirar o tubo do leite do bico de distribuição de leite.
- 4 Enxague cuidadosamente o tubo do leite e o bico de distribuição de leite com água corrente tépida.

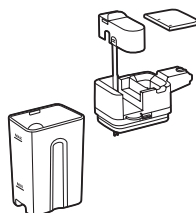

### Limpeza semanal do jarro de leite

O bico de distribuição de leite tem 5 componentes. Desmonte todos os componentes uma vez por semana e limpe-os em água corrente. Também pode limpar todos os componentes, exceto o recipiente para leite, na máquina de lavar a loiça.

- 1 Tubo do leite
  - 2 Suporte de borracha
  - 3 Acessório para espuma de leite
  - 4 Conector do acessório para espuma de leite
  - 5 Compartimento do bico de distribuição de leite
- Desmontar o bico de distribuição de leite

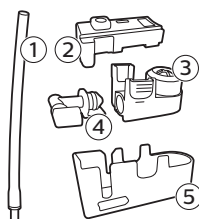

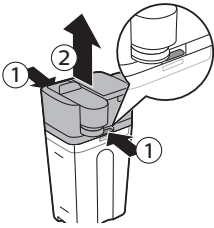

- 1 Prima os botões de libertação de ambos os lados da parte de cima da unidade de distribuição de leite (1) e retire a parte de cima do recipiente para leite (2).

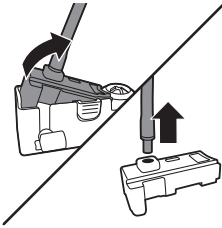

- 2 Vire a unidade de distribuição de leite para baixo e segure-a bem na sua mão. Puxe o tubo do leite para fora do suporte de borracha.

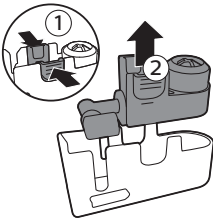

- 3 Prima os botões de libertação no acessório para espuma de leite e retire-o do suporte de borracha.

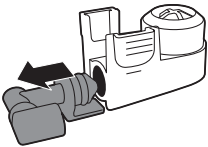

- 4 Puxe o conector do acessório para espuma de leite para fora do mesmo acessório.

- 5 Enxague todos os componentes em água corrente tépida.

#### Montar o jarro de leite

- 1 Para montar o bico de distribuição do jarro de leite, siga os passos 2 a 4 da secção "Desmontar o bico de distribuição de espuma de leite" pela ordem inversa.

- 2 Coloque novamente o bico de distribuição de espuma de leite na parte de cima do jarro de leite.

- 3 Coloque novamente a parte de cima do jarro de leite no jarro de leite.

Nota: antes de voltar a colocar o bico de distribuição de espuma de leite na parte de cima do jarro de leite, coloque o pino que está no interior na posição correta. Se este pino não estiver na posição correta, não consegue voltar a colocar o bico de distribuição de espuma de leite na parte de cima do jarro de leite.

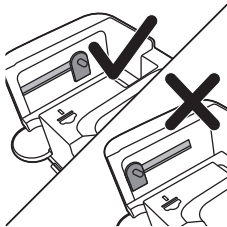

#### Limpeza mensal do jarro de leite

Utilize apenas o agente de limpeza do circuito de leite SAECO CA6705 para este ciclo de limpeza.



- 1 Deite o conteúdo da saqueta do agente de limpeza do circuito de leite no jarro de leite. Em seguida, encha o jarro de leite com água até à indicação de nível MAX.
- 2 Introduza o jarro de leite na máquina e coloque um recipiente sob o bico de distribuição de leite.
- 3 Prima o botão MENU, selecione DRINKS (BEBIDAS) e desloque-se para MILK FROTH (ESPUMA DE LEITE). Prima o botão OK para iniciar a distribuição da solução de limpeza.
- 4 Repita o passo 3 até o jarro de leite estar vazio.
- 5 Quando o jarro de leite estiver vazio, retire o recipiente e o jarro de leite da máquina.
- 6 Enxague cuidadosamente o jarro de leite e encha-o com água limpa até à indicação de nível MAX.
- 7 Introduza o jarro de leite na máquina.
- 8 Coloque o recipiente sob o bico de distribuição de leite.
- 9 Prima o botão MENU e selecione MILK FROTH (ESPUMA DE LEITE) no menu DRINKS (BEBIDAS) para iniciar o ciclo de enxaguamento do jarro.
- 10 Repita o passo 9 até o jarro de leite estar vazio.

Nota: nunca beba a solução distribuída durante este passo.

- 11 Repita os passos 6 a 10.
- 12 Quando a máquina parar de distribuir água, o ciclo de limpeza estará terminado.
- 13 Desmonte todos os componentes e enxague-os em água corrente tépida.

A máquina está pronta para ser utilizada.

## Procedimento de descalcificação

Quando o visor mostrar START CALC CLEAN (INICIAR LIMPEZA DE CALCÁRIO), será necessário descalcificar a máquina. Se não descalcificar a máquina quando esta mensagem aparecer no visor, a máquina acabará por deixar de funcionar corretamente. Nesse caso, a garantia não cobre as reparações.

Utilize apenas a solução de descalcificação da Saeco para descalcificar a máquina. A solução de descalcificação da Saeco foi concebida para assegurar um desempenho ideal da máquina. A utilização de outros produtos pode danificar a máquina e deixar resíduos na água. Pode adquirir a solução de descalcificação da Saeco na loja online em

**[www.saeco.com/care](http://www.saeco.com/care)**.

O procedimento de descalcificação dura 30 minutos e é composto por um ciclo de descalcificação e um ciclo de enxaguamento. Pode fazer uma pausa no ciclo de descalcificação ou enxaguamento ao premir o botão Saída. Para prosseguir com o ciclo de descalcificação ou enxaguamento, prima o botão OK.

Nota: não retire o grupo de preparação de café durante o procedimento de descalcificação.

**Aviso: Não beba a solução de descalcificação ou a água distribuída durante o procedimento de descalcificação.**

- 1 Retire o tabuleiro de recolha de pingos e o depósito de borras de café, esvazie-os, limpe-os e coloque-os novamente no lugar.
- 2 Coloque um recipiente grande (1,5 l) sob o bico de distribuição de café.
- 3 Quando o visor mostrar START CALC CLEAN (INICIAR LIMPEZA DE CALCÁRIO), prima OK para iniciar o procedimento de descalcificação. Retire o bico de distribuição de água quente, se estiver presente.



- O visor lembra-o de que deve introduzir o jarro.



- O visor lembra-o de que deve abrir o bico de distribuição de leite.



- O visor lembra-o de que deve remover o filtro AquaClean.



Nota: pode premir o botão Saída para ignorar a descalcificação. Se pretender iniciar o procedimento de descalcificação mais tarde, prima o botão MENU, seleccione MENU e desloque-se para seleccionar DESCALING (DESCALCIFICAÇÃO). Prima OK para confirmar.

- 4 Deite a solução de descalcificação no depósito de água. Encha o depósito de água com água limpa até ao nível CALC CLEAN (LIMPEZA DE CALCÁRIO). Volte a introduzir o depósito de água na máquina. Prima o botão OK para confirmar.
  - É iniciada a primeira fase do procedimento de descalcificação. A máquina começa a distribuir a solução de descalcificação intervaladamente.
  - O visor apresenta o ícone de descalcificação, a indicação da fase e a duração. A primeira fase dura 20 minutos.
- 5 Deixe a máquina distribuir a solução de descalcificação até o depósito de água ficar vazio.
- 6 Retire o depósito de água e enxagúe-o.

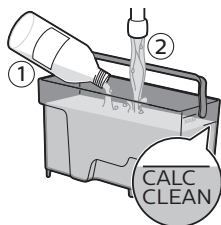

- 7 Encha o depósito de água com água limpa até ao nível CALC CLEAN (LIMPEZA DE CALCÁRIO). Volte a colocar o depósito de água na máquina e prima OK.
- 8 Retire e enxágüe o jarro de leite. Encha o jarro de leite com água até à indicação de nível MIN. Introduza o jarro de leite na máquina e abra o bico de distribuição de espuma de leite.
- 9 Retire e esvazie o recipiente e coloque-o novamente sob o bico de distribuição de café. Prima OK para confirmar.
- 10 É iniciada a segunda fase do procedimento de descalcificação, que corresponde ao ciclo de enxaguamento. Esta fase dura 3 minutos. O visor apresenta o ícone de enxaguamento e a duração da fase.

Nota: Se o depósito de água não estiver cheio até ao nível CALC CLEAN, a máquina pode precisar de outro ciclo de enxaguamento.

- 11 Aguarde até a máquina parar de distribuir água. O procedimento de descalcificação termina quando aparece um sinal de visto no visor.
- 12 Prima o botão OK para sair do ciclo de descalcificação. A máquina começa a aquecer e executa o ciclo de enxaguamento automático.
- 13 Retire e esvazie o recipiente.
- 14 Execute o procedimento "Limpeza semanal do jarro de leite" para limpar o jarro de leite após a descalcificação.
- 15 Limpe o grupo de preparação ao executar o ciclo "Weekly brew group cleaning" (Limpeza semanal do grupo de preparação).
- 16 Instale um novo filtro AquaClean no depósito de água.

Sugestão: A utilização do filtro AquaClean reduz a necessidade de descalcificação.

### O que fazer se o procedimento de descalcificação for interrompido

Assim que o procedimento de descalcificação começar, deve deixar a máquina realizar o procedimento completo até ao fim, sem a desligar. Se a máquina bloquear durante a descalcificação, pode sair do procedimento de descalcificação ao premir o botão em espera. Se isto ocorrer ou houver uma falha de energia, ou o cabo se desligar acidentalmente, faça o seguinte:

- 1 Esvazie e enxague o depósito de água cuidadosamente.
- 2 Encha o depósito com água até ao nível CALC CLEAN e volte a ligar a máquina. A máquina vai aquecer e executar um ciclo de enxaguamento automático.
- 3 Antes de preparar qualquer bebida, execute um ciclo de enxaguamento manual.

Nota: se o procedimento de descalcificação não tiver sido concluído, deverá executar outro procedimento de descalcificação logo que possível.

# Ícones de advertência e códigos de erro

## Significado dos ícones de advertência

Os ícones de advertência são apresentados a vermelho. Abaixo pode encontrar uma lista dos ícones de advertência que podem aparecer no visor e os respetivos significados.



Encha o depósito de água com água limpa até ao nível MAX.



O jarro de leite não está instalado. Introduza o jarro de leite na máquina.



O depósito de grãos está vazio. Coloque novos grãos de café no depósito de grãos.



O depósito de borras de café está cheio. Certifique-se de que a máquina está ligada. Em seguida, retire e esvazie o depósito de borras de café.



O grupo de preparação não está na máquina ou não foi introduzido corretamente. Introduza o grupo de preparação.



O grupo de preparação está bloqueado pelo pó do café. Limpe o grupo de preparação.



O bico de distribuição de água quente não está instalado. Introduza o bico de distribuição de água quente.



Introduza o tabuleiro de recolha de pingos e feche a porta de serviço.



Se for apresentado um código de erro, consulte a secção "Significado dos códigos de erro" para ver no visor o que o código significa e o que pode fazer. Não pode utilizar a máquina quando este ícone aparece no visor.

## Significado dos códigos de erro

Abaixo pode encontrar uma lista dos códigos de erro que podem aparecer no visor, os respetivos significados e como resolver o problema. Se estas soluções não ajudarem a remover o código de erro do visor e a devolver a máquina ao seu estado de funcionamento normal, contacte a linha direta da Philips Saeco. Pode encontrar os detalhes de contacto no folheto da garantia ou em [www.saeco.com/care](http://www.saeco.com/care).

<b>Código de erro</b>	<b>Problema</b>	<b>Causa</b>	<b>Solução possível</b>
01	O moinho de café está bloqueado.	O tubo de saída de café está obstruído.	Limpe o tubo de saída de café cuidadosamente com a pega da colher de medição ou com o cabo de uma colher. Desligue e volte a ligar o aparelho.
03 - 04	Existe um problema com o grupo de preparação.	O grupo de preparação está sujo.	Retire o grupo de preparação e limpe-o cuidadosamente.
		O grupo de preparação não está posicionado corretamente.	Retire o grupo de preparação e volte a colocá-lo. Antes de introduzir o grupo de preparação novamente na máquina, certifique-se de que os dois sinais de referência laterais correspondem entre si.
05	Há um problema com o circuito de água.	Há ar no circuito de água.	Retire e volte a colocar o depósito de água algumas vezes. Certifique-se de que o introduz na máquina corretamente. Verifique se o compartimento do depósito de água está limpo.
			Se utilizar um filtro AquaClean: retire o filtro AquaClean do depósito de água e agite-o para retirar todo o ar do filtro. Em seguida, volte a colocar o filtro AquaClean no depósito de água.
14	A máquina está demasiado quente.	Isto pode dever-se a vários fatores.	Desligue a máquina e volte a ligá-la após 30 minutos. Experimente fazê-lo 2 ou 3 vezes.

## Resolução de problemas

Este capítulo resume os problemas mais comuns que podem surgir na máquina. Se não conseguir resolver o problema com as informações fornecidas a seguir, visite [www.saeco.com/care](http://www.saeco.com/care) para consultar uma lista de perguntas frequentes ou contacte o Centro de Apoio ao Cliente no seu país.

<b>Problema</b>	<b>Causa</b>	<b>Solução</b>
A máquina não se liga.	A máquina está desligada ou o interruptor principal está na posição de desligado (0).	Verifique se o cabo de alimentação está introduzido corretamente.
		Certifique-se de que o interruptor principal está na posição de ligado (I).





<b>Problema</b>	<b>Causa</b>	<b>Solução</b>
A máquina está em modo DEMO.	Premiu o botão em espera durante mais de 8 segundos.	Desligue a máquina e volte a ligá-la com o interruptor principal localizado na parte posterior da máquina.
O tabuleiro de recolha de pingos enche rapidamente.	É normal. A máquina utiliza água para enxaguar o circuito interno e o grupo de preparação. Alguma da água passa pelo sistema interno diretamente para o tabuleiro de recolha de pingos.	Esvazie o tabuleiro de recolha de pingos quando o indicador de "tabuleiro de recolha de pingos cheio" sobressair através da tampa do tabuleiro.
		Coloque uma chávena sob o bico de distribuição para recolher a água de enxaguamento.
O ícone de "depósito de borras de café cheio" continua a ser apresentado.	Esvaziou o depósito de borras de café enquanto a máquina estava desligada.	Esvazie sempre o depósito de borras de café com a máquina ligada. Se esvaziar o depósito de borras de café enquanto a máquina está desligada, o contador de ciclos de café não é repostado. Nesse caso, a mensagem "empty coffee grounds container" permanece no visor, apesar de o depósito não estar cheio.
	Voltou a colocar o depósito de borras de café demasiado rápido.	Não volte a colocar o depósito de borras de café enquanto a mensagem no visor não indicar que o deve fazer.
Não consigo retirar o grupo de preparação.	O grupo de preparação não está na posição correta.	Feche a porta de serviço. Desligue e volte a ligar a máquina. Espere que a mensagem "machine ready" apareça no ecrã para retirar o grupo de preparação.
	Não retirou o depósito de borras de café.	Retire o depósito de borras de café antes de remover o grupo de preparação.
Não consigo introduzir o grupo de preparação.	O grupo de preparação não está na posição correta.	Não colocou o grupo de preparação na posição correta antes de o voltar a introduzir. Assegure-se de que a alavanca está em contacto com a base do grupo de preparação e que o gancho do grupo de preparação está na posição correta.
		Reponha a máquina da seguinte forma: volte a introduzir o tabuleiro de recolha de pingos e o depósito de borras de café. Deixe de fora da máquina o grupo de preparação. Feche a porta de serviço e ligue e desligue a máquina. Em seguida, experimente introduzir novamente o grupo de preparação.

<b>Problema</b>	<b>Causa</b>	<b>Solução</b>
	A máquina ainda se encontra no procedimento de descalcificação.	Não pode retirar o grupo de preparação enquanto o procedimento de descalcificação estiver ativo. Conclua, primeiro, o processo de descalcificação e só depois retire o grupo de preparação.
O café tem muito pouco creme ou está aguado.	O moinho está definido para um nível demasiado grosso.	Ajuste o moinho para uma definição mais fina.
	A mistura de café não é a correta.	Troque a mistura de café.
	A máquina está a executar o procedimento de ajuste automático.	Prepare algumas chávenas de café.
	O grupo de preparação está sujo.	Limpe o grupo de preparação.
Existe uma fuga de café no bico de distribuição de café.	O bico de distribuição de café está entupido.	Limpe o bico de distribuição de café e os respetivos orifícios com um limpátubos.
	O tubo de saída de café está obstruído.	Limpe o tubo de saída de café.
O café não está bem quente.	As chávenas utilizadas estão frias.	Pré-aqueça as chávenas ao enxaguá-las com água quente.
	A temperatura é demasiado baixa. Verifique as definições do menu.	Defina a temperatura para "high" no menu.
	Adicionou leite.	Independentemente de o leite adicionado estar quente ou frio, baixa sempre ligeiramente a temperatura do café.
A máquina mói os grãos de café, mas não sai café.	O tubo de saída de café está bloqueado.	Limpe o tubo de saída de café com a pega da colher de medição ou com o cabo de uma colher. Desligue e volte a ligar o aparelho.
	O moinho está definido para um nível demasiado fino.	Ajuste o moinho para uma definição mais grossa.
	O grupo de preparação está sujo.	Limpe o grupo de preparação.
	O bico de distribuição de café está sujo.	Limpe o bico de distribuição de café e os respetivos orifícios com um limpátubos.
O café sai devagar.	O moinho está definido para um nível demasiado fino.	Utilize uma mistura de café diferente ou ajuste o moinho.

<b>Problema</b>	<b>Causa</b>	<b>Solução</b>
	O grupo de preparação está sujo.	Limpe o grupo de preparação.
	O tubo de saída de café está bloqueado.	Limpe o tubo de saída de café com a pega da colher de medição ou com o cabo de uma colher.
	O circuito da máquina está entupido com calcário.	Descalcifique a máquina.
A espuma de leite está demasiado fria.	As chávenas estão frias.	Pré-aqueça as chávenas com água quente.
O leite não faz espuma.	O jarro de leite está sujo ou não foi introduzido corretamente.	Limpe o jarro e certifique-se de que o coloca e introduz na posição correta.
	O bico de distribuição de leite não foi aberto totalmente.	Certifique-se de que o bico de distribuição de leite está na posição correta.
	O jarro de leite não foi montado completamente.	Certifique-se de que todos os componentes (especialmente o tubo do leite) foram montados corretamente.
	O tipo de leite utilizado não é apropriado para a preparação de espuma.	Os diferentes tipos de leite produzem diferentes quantidades e qualidades de espuma. Testámos os seguintes tipos de leite que obtiveram bons resultados em termos de espuma de leite: leite de vaca meio gordo ou gordo, leite de soja e leite sem lactose. Os restantes tipos de leite não foram testados e podem produzir pequenas quantidades de espuma de leite.
Não consigo ativar o filtro AquaClean e a máquina pede uma descalcificação.	Já substituí o filtro AquaClean 8 vezes. Se já tiver substituído o filtro AquaClean 8 vezes, necessita de descalcificar a máquina.	Descalcifique a máquina primeiro e instale o filtro AquaClean. Ative sempre o filtro AquaClean no menu da máquina. Faça o mesmo quando substituir o filtro.
	O filtro não foi substituído a tempo após o ícone do filtro AquaClean ficar intermitente e a capacidade ter atingido os 0%.	Descalcifique a máquina primeiro e, em seguida, instale o filtro AquaClean.

<b>Problema</b>	<b>Causa</b>	<b>Solução</b>
	Não instalou o filtro AquaClean durante a primeira instalação, mas sim após a preparação de aprox. 50 cafés (com base em châvenas de 100 ml). A máquina tem de estar completamente descalcificada antes da instalação do filtro AquaClean.	Descalcifique a máquina primeiro e, em seguida, instale o filtro AquaClean. Após a descalcificação, o contador de filtros é repostado para 0/8. Confirme sempre a ativação do filtro no menu da máquina. Faça o mesmo após a substituição do filtro.
	Não ativou o filtro AquaClean novo ou substituído no menu da máquina. Após a substituição do filtro, também precisa de confirmar a ativação no menu da máquina.	Descalcifique a máquina primeiro. Em seguida, ative o filtro AquaClean no menu. Faça o mesmo quando substituir o filtro.
O ícone do filtro AquaClean não aparece no visor após a substituição do filtro.	Não confirmou a ativação do filtro no menu da máquina.	Confirme a ativação do filtro no menu da máquina. Se o visor mostrar "START CALC CLEAN", é necessário descalcificar a máquina primeiro. Retire o filtro AquaClean antes de proceder à descalcificação e volte a colocá-lo depois.
O filtro AquaClean está instalado, mas a mensagem de descalcificação aparece na mesma.	Não ativou o filtro AquaClean através do menu da máquina.	Descalcifique a máquina primeiro e, em seguida, instale o filtro AquaClean. Isto vai repor o contador de filtros para 0/8. Confirme sempre a ativação do filtro no menu da máquina, mesmo após a substituição do filtro.
O filtro AquaClean não cabe no compartimento.	Tem de retirar o ar do filtro.	Deixe as bolhas de ar saírem do filtro.
	Ainda há água no depósito de água.	Esvazie o depósito de água antes de instalar o filtro.
	Está a tentar instalar um filtro diferente do AquaClean.	Apenas um filtro AquaClean encaixa na máquina.
	O vedante de borracha não está inserido no filtro AquaClean.	Procure o vedante de borracha na embalagem e insira-o no filtro AquaClean.
Há água debaixo da máquina.	O tabuleiro de recolha de pingos está demasiado cheio e transbordou.	Esvazie o tabuleiro de recolha de pingos quando o indicador de "tabuleiro de recolha de pingos cheio" sobressair através do tabuleiro. Esvazie sempre o tabuleiro de recolha de pingos antes de iniciar a descalcificação da máquina.

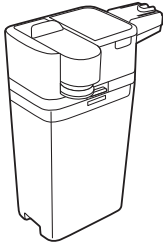
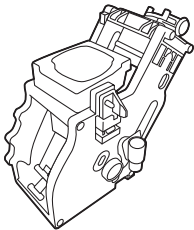
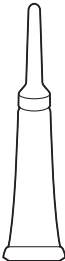
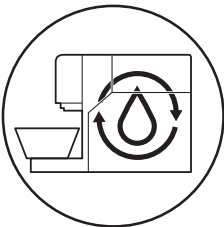
<b>Problema</b>	<b>Causa</b>	<b>Solução</b>
	A máquina não está colocada numa superfície horizontal.	Coloque a máquina numa superfície horizontal para que o indicador de "tabuleiro de recolha de pingos cheio" funcione corretamente.

	<p>Milk circuit cleaner</p>	<p>✓ 21 feb '16</p> <p>✓ 27 apr '16</p> <p>■ .....</p> <p>■ .....</p> <p>■ .....</p> <p>■ .....</p> <p>■ .....</p> <p>■ .....</p> <p>■ .....</p> <p>■ .....</p> <p>■ .....</p> <p>■ .....</p> <p>■ .....</p> <p>■ .....</p>
		<p>✓ 27 apr '16</p> <p>■ .....</p> <p>■ .....</p> <p>■ .....</p> <p>■ .....</p> <p>■ .....</p> <p>■ .....</p> <p>■ .....</p> <p>■ .....</p> <p>■ .....</p> <p>■ .....</p>
		<p>✓ 27 apr '16</p> <p>■ .....</p> <p>■ .....</p> <p>■ .....</p> <p>■ .....</p> <p>■ .....</p>

4219.460.3682.2 (1/2017)



421946036822



>75% recycled paper  
>75% papier recyclé

---

[www.saeco.com/care](http://www.saeco.com/care)