

PHILIPS

BT405

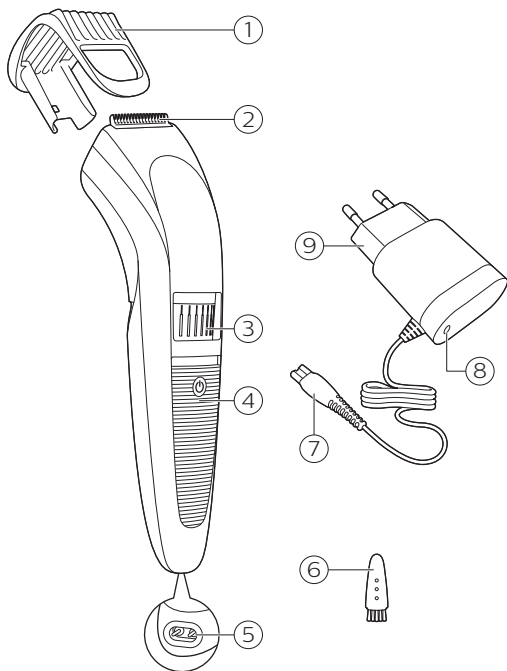





English	6
Dansk	17
Deutsch	28
Español	40
Français	51
Italiano	63
Nederlands	75
Norsk	87
Português	97
Suomi	109
Svenska	120
Türkçe	130
Ελληνικά	141

Introduction

Congratulations on your purchase and welcome to Philips! To fully benefit from the support that Philips offers, register your product at www.philips.com/welcome.

General description (Fig. 1)

- 1 Trimming comb
- 2 Cutting unit
- 3 Precision Zoom Lock™ adjustment ring
- 4 On/off slide
- 5 Socket for small plug
- 6 Cleaning brush
- 7 Small plug
- 8 Charging light
- 9 Supply unit

Important safety information

Read this important information carefully before you use the appliance and its accessories and save it for future reference. The accessories supplied may vary for different products.

Danger



- Keep the supply unit dry.

Warning

- To charge the battery, only use the detachable supply unit (A00390) provided with the appliance.

- The supply unit contains a transformer. Do not cut off the supply unit to replace it with another plug, as this causes a hazardous situation.
- This appliance can be used by children aged from 8 years and above and persons with reduced physical, sensory or mental capabilities or lack of experience and knowledge if they have been given supervision or instruction concerning use of the appliance in a safe way and understand the hazards involved. Children shall not play with the appliance. Cleaning and user maintenance shall not be made by children without supervision.
- Always check the appliance before you use it. Do not use the appliance if it is damaged, as this may cause injury. Always replace a damaged part with one of the original type.
- Do not open the appliance to replace the rechargeable battery.

Caution



- This appliance is not washable. Never immerse the appliance in water and do not rinse it under the tap.
- Only use this appliance for its intended purpose as shown in the user manual.
- For hygienic reasons, the appliance should only be used by one person.
- Never use compressed air, scouring pads, abrasive cleaning agents or aggressive liquids such as petrol or acetone to clean the appliance.
- Do not use the supply unit in or near wall sockets that contain an electric air freshener to prevent irreparable damage to the supply unit.

Electromagnetic fields (EMF)

This Philips appliance complies with all applicable standards and regulations regarding exposure to electromagnetic fields.

General

- The supply unit is suitable for mains voltages ranging from 100 to 240 volts.
- The supply unit transforms 100-240 volts to a safe low voltage of less than 24 volts.

Charging

Charge the appliance fully before you use it for the first time and after a long period of disuse.

Charging takes approximately 10 hours. A fully charged appliance has a cordless operating time of up to 35 minutes.

Charging with the supply unit BT405

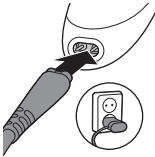

- 1 Make sure the appliance is switched off.
- 2 Put the small plug in the appliance and put the supply unit in the wall socket.

The charging light on the supply unit lights up green to indicate that the appliance is charging.

Note: The charging light on the supply unit does not change color and does not go out when the appliance is fully charged.

- 3 After charging, remove the supply unit from the wall socket and pull the small plug out of the appliance.

Optimizing the lifetime of the rechargeable battery

When you have charged the appliance for the first time, we advise you to use it until the battery is completely empty. Continue to use the appliance until the motor almost stops running during a session. Then recharge the battery. Follow this procedure at least twice a year.

Using the appliance

Always check the appliance and all accessories before use. Do not use the appliance or any accessory if it is damaged, as this may cause injury. Always replace a damaged part with one of the original type.

Note: This appliance is for cordless use only.

Always comb the beard and/or moustache with a fine comb before you start trimming.

Be careful when you trim for the first time. Do not move the trimmer too fast. Make smooth and gentle movements.

Switching the appliance on and off

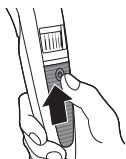

- 1 To switch on the appliance, slide the on/off button up.

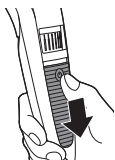

- 2 To switch off the appliance, slide the on/off button down.

Trimming with comb

The length settings on the Precision Zoom Lock™ adjustment ring (ranging from 1 to 10) correspond to the remaining hair length after trimming. For example, setting 2 equals a hair length of 2mm.

Note: When you trim for the first time, start at the highest length setting to familiarise yourself with the appliance.

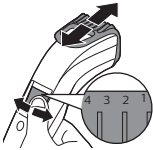

- 1 Slide the beard trimming comb straight into the guiding groove of the appliance.
- 2 Turn the Precision Zoom Lock™ adjustment ring to the desired setting. The selected setting is the setting in the center of the adjustment ring.
- 3 Switch on the appliance.
- 4 To trim most effectively, move the appliance against the hair growth direction. Make sure that the surface of the comb always stays in contact with the skin.
- 5 Regularly remove cut hair from the comb. If a lot of hair has accumulated in the comb, remove it from the product and blow and/or shake out the hairs. The selected setting does not change when you do this.

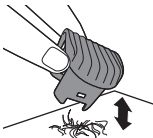

Trimming at the unique 'stubble look' setting



- 1 To create a 'stubble look', trim with the beard trimming comb set to setting 1.

Trimming without comb

Use the trimmer without beard trimming comb to trim full beards and single hairs.

Be careful when you trim without comb because the cutting unit removes every hair it touches.

12 English

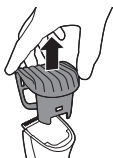

- 1 Pull the beard trimming comb straight off the appliance.
- 2 Switch on the appliance.



- 3 Make well-controlled movements. Touch the hair lightly with the trimmer.

Cleaning

Regular cleaning guarantees better grooming results.

Never clean, remove or replace a shaving or cutting unit while the appliance is switched on.

Never wipe cutting units or shaving foils with a towel or tissue, as this may cause damage.

Never use compressed air, scouring pads, abrasive cleaning agents or aggressive liquids such as petrol or acetone to clean the appliance.

Clean the appliance after every use. Only the cutting unit can be rinsed under the tap.

- 1 Switch off the appliance and disconnect it from the wall socket.
- 2 Wipe the housing of the appliance with a dry cloth.

Never immerse the appliance in water, or rinse it under the tap.



- 3 Remove the comb and clean it with the cleaning brush.

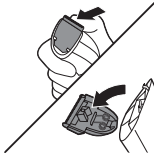

- 4 Remove the cutting unit by pushing against the teeth of the cutting unit and clean it with the brush or rinse it under the tap.

Only the cutting unit can be rinsed under the tap

- 5 Carefully shake off excess water and let air dry completely.

- 6 Insert the lug of the cutting unit into the guiding slot and push the cutting unit back onto the appliance.

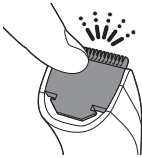
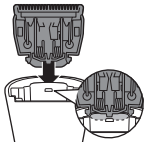

Replacement

Replace damaged parts immediately. Always replace the cutting unit with the original Philips cutting unit.

14 English

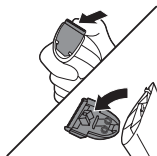

- 1 Push the teeth of cutting unit upwards and pull the cutting unit off the appliance.
- 2 Remove the used cutting unit.

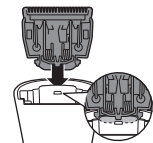

- 3 Insert the lug of the new cutting unit into the guiding slot and push the cutting unit onto the appliance ('click').



Ordering accessories

To buy accessories or spare parts, visit www.shop.philips.com/service or go to your Philips dealer. You can also contact the Philips Consumer Care Center in your country (see the international warranty leaflet for contact details).

Recycling



- This symbol means that this product shall not be disposed of with normal household waste (2012/19/EU).



- This symbol means that this product contains a built-in rechargeable battery which shall not be disposed of with normal household waste (2006/66/EC). Please take your product to an official collection point or a Philips service center to have a professional remove the rechargeable battery.
- Follow your country's rules for the separate collection of electrical and electronic products and rechargeable batteries. Correct disposal helps prevent negative consequences for the environment and human health.

Removing the rechargeable battery

Only remove the rechargeable battery when you discard the appliance. Before you remove the battery, make sure that the appliance is disconnected from the wall socket and that the battery is completely empty.

Take any necessary safety precautions when you handle tools to open the appliance and when you dispose of the rechargeable battery.

- 1 Disconnect the appliance from the wall socket and let the appliance run until the motor stops.
- 2 Insert a screwdriver in the hair chamber to separate the housing part.

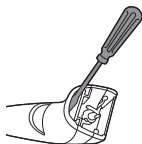

16 English

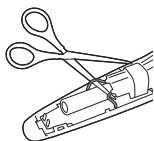

- 3 Cut the wires close to the battery with a pair of household scissors.
- 4 Remove the rechargeable battery.

Warranty and support

If you need information or support, please visit www.philips.com/support or read the international warranty leaflet.

Introduktion

Tillykke med dit køb, og velkommen til Philips! For at få fuldt udbytte af den support, Philips tilbyder, skal du registrere dit produkt på www.philips.com/welcome.

Generel beskrivelse (fig. 1)

- 1 Trimmekam
- 2 Skærhoved
- 3 Precision Zoom Lock™-justeringsringen
- 4 On/off-skydekontakt
- 5 Lille strømstik
- 6 Rensebørste
- 7 Lille stik
- 8 Opladeindikator med lys
- 9 Oplader

Vigtige sikkerhedsoplysninger

Læs disse vigtige oplysninger omhyggeligt igennem, inden apparatet og tilbehøret tages i brug, og gem dem til eventuel senere brug. Det medfølgende tilbehør kan variere for forskellige produkter.

Fare



- Hold forsyningsenheden tør.

Advarsel

- Brug kun den aftagelige forsyningsenhed (A00390), der fulgte med apparatet, til at oplade batteriet.
- Strømforsyningsenheden indeholder en transformator. Klip ikke strømforsyningsenheden af og udskift den med et andet stik, da dette vil føre til farlige situationer.
- Dette apparat må bruges af børn fra 8 år og opefter og personer med reducerede fysiske, sensoriske eller mentale evner eller manglende erfaring og viden, hvis de er blevet instrueret i sikker brug af apparatet og forstår de medfølgende risici. Lad ikke børn lege med apparatet. Rengøring og vedligeholdelse må ikke foretages af børn uden opsyn.
- Kontroller altid apparatet, inden du anvender det. Anvend ikke apparatet, hvis det er beskadiget, da dette kan forårsage personskade. Udskift altid en beskadiget del med en tilsvarende original type.
- Apparatet må ikke åbnes i forbindelse med udskiftning af det genopladelige batteri.

Forsigtig



- Dette apparat er ikke vaskbart. Apparatet må aldrig lægges ned i vand eller skylles under vandhanen.
- Brug kun apparatet til det tilsigtede formål som vist i brugervejledningen.
- Af hygiejniske grunde bør apparatet kun anvendes af en og samme person.
- Brug aldrig trykluft, skuresvampe eller skrappe rengøringsmidler, som f.eks. benzin, acetone eller lignende, til rengøring af apparatet.
- Brug ikke strømforsyningsenheden i eller i nærheden af stikkontakter, som indeholder en elektrisk luftfrisker, for at forhindre uoprettelig beskadigelse af strømforsyningsenheden.

Elektromagnetiske felter (EMF)

Dette Philips-apparat overholder alle branchens gældende standarder og regler angående eksponering for elektromagnetiske felter.

Generelt

- Forsyningsenheden er egnet til netspændinger fra 100 til 240 volt.
- Strømforsyningsenheden omformer 100-240 Volt til en lav sikkerhedsspænding under 24 Volt.

Opladning

Trimmeren skal oplades helt, inden den tages i brug første gang - eller hvis den ikke har været brugt i en længere periode.

Opladning tager ca. 10 timer. En fuld opladning giver mulighed for op til 35 minutters ledningsfri brug af apparatet.

Opladning med opladeren BT405

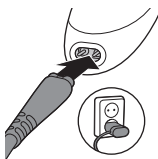

- 1 Kontroller, at apparatet er slukket.
- 2 Sæt det lille stik i apparatet, og sæt opladeren i stikkontakten.

Opladeindikatoren på opladeren lyser grønt for at vise, at apparatet oplades.

Bemærk: Opladerens lys skifter ikke farve og slukker ikke, når apparatet er fuldt opladet.

- 3 Efter opladning skal du tage opladeren ud af stikkontakten og det lille stik ud af apparatet.

Optimering af det opladelige batteris levetid

Når du har opladet apparatet for første gang, anbefales det at bruge det, indtil batteriet er helt afladet. Fortsæt med at bruge apparatet, indtil motoren næsten holder op med at køre. Genoplad

derefter batteriet. Følg denne procedure mindst to gange om året.

Sådan bruges apparatet

Kontroller altid apparatet og alt udstyr før brug. Brug ikke apparatet eller eventuelt tilbehør, hvis de er beskadigede, da dette kan forårsage personskade. Udskift altid en beskadiget del med en tilsvarende af original type.

Bemærk: Apparatet er kun beregnet til ledningsfri brug.

Red altid skæg og/eller overskæg igennem med en fin kam inden trimningen.

Vær forsigtig, når du trimmer for første gang. Trimmeren må ikke bevæges for hurtigt. Brug kun langsomme og rolige bevægelser.

Sådan tændes og slukkes apparatet

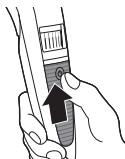

- 1 Tænd apparatet ved at trykke on/off-knappen opad.

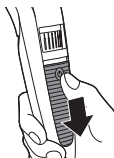

- 2 Sluk apparatet ved at trykke on/off-knappen nedad.

Trimning med kam

Hårlængdeindstillingerne på Precision Zoom Lock™-justeringsringen (fra 1 til 10) svarer til

længden på håret efter trimningen. For eksempel svarer indstilling 2 til et 2 mm langt skæg.

Bemærk: Når du trimmer første gang, skal du starte med den højeste længdeindstilling for at blive fortrolig med apparatet.

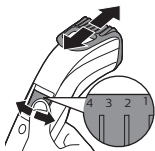

- 1 Skub skægtrimmerkammen lige ind i styrerillen på apparatet.
- 2 Drej Precision Zoom Lock™-justeringsringen over på den ønskede indstilling. Den valgte indstilling er den, der er centreret på justeringsringen.
- 3 Tænd for apparatet.
- 4 Det bedste trimmeresultat opnås ved at bevæge apparatet imod hårenes vækstretning. Sørg for, at kammens overflade altid forbliver i kontakt med huden.
- 5 Fjern afklippede hår fra kammen regelmæssigt undervejs. Hvis der har samlet sig mange hår i kammen, skal du tage den af produktet, og puste og/eller ryste hårene væk. Den valgte indstilling ændrer sig ikke, når du gør det.

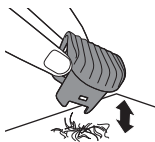

Indstilling til det rå "skægstubbe-look"



- 1 Ønsker du et rå "skægstubbe-look", skal du trimme skægget med skægtrimmerkammen på indstilling 1.

Trimning uden kam

Brug trimmeren uden skægtrimmerkam, hvis du vil trimme fuldskæg og enkelte skæghår.

Vær meget forsigtig ved trimning uden kam, da skærenheden fjerner alle hår, den berører.

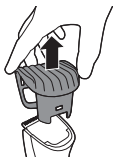

- 1 Træk skægtrimmerkammen lige af apparatet.
- 2 Tænd for apparatet.

- 3 Lav kontrollerede bevægelser. Berør kun hårene ganske let med trimmeren.

Rengøring

Regelmæssig rengøring sikrer det bedste resultat.

Rengør, fjern eller udskift aldrig en shaver- eller skærenhed, mens apparatet er tændt.

Tør aldrig skær eller folie med et håndklæde eller køkkenrulle, da det kan beskadige dem.

Brug aldrig trykluft, skuresvampe eller skrabe rengøringsmidler, som f.eks. benzin, acetone eller lignende, til rengøring af apparatet.

Rengør altid apparatet efter brug. Kun skærenheden må skylles under vandhanen.

- 1 Sluk apparatet, og tag det ud af stikkontakten.
- 2 Tør apparatets ydersider af med en tør klud.

Apparatet må ikke kommes ned i vand eller skylles under vandhanen.

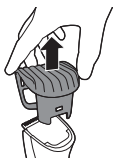

- 3 Fjern trimmerkammen, og rengør den med rensbørsten.

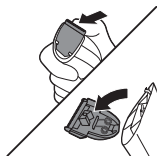

- 4 Fjern skærenheden ved at skubbe mod tænderne på skærenheden, og rengør den med børsten, eller skyl den under vandhanen.

Kun skærenheden må skylles under vandhanen

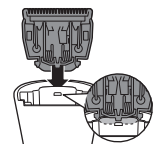

- 5 Ryst forsigtigt overskydende vand af, og lad lufttørre.
- 6 Anbring tappet på skærenheden i styrerillerne, og skub skærenheden tilbage på plads på apparatet.



Udskiftning

Udskift beskadigede dele med det samme. Udskift altid skærenheden med en original Phillips-skærenhed.

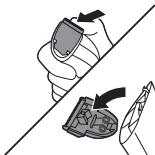

- 1 Skub tænderne på skærenheden opad, og træk skærenheden af apparatet.
- 2 Fjern den brugte skærenhed.

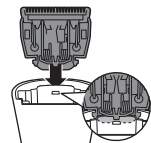

- 3 Anbring tappens på den nye skærenhed i styreillerne, og skub skærenheden tilbage på plads på apparatet ("klik").



Bestilling af tilbehør

Du kan købe tilbehør og reservedele på www.shop.philips.com/service eller hos din Philips-forhandler. Du kan også kontakte det lokale Philips-kundecenter (du kan finde kontaktoplysninger i folderen "World-Wide Guarantee").

Genanvendelse



- Dette symbol betyder, at dette produkt ikke må bortskaffes sammen med almindeligt husholdningsaffald (2012/19/EU).



- Dette symbol betyder, at produktet indeholder et indbygget genopladeligt batteri, som ikke må bortskaffes sammen med almindeligt husholdningsaffald (2006/66/EF). Aflever produktet på et officielt indsamlingssted eller hos en Philips-forhandler, hvor du kan få en fagmand til at tage det genopladelige batteri ud.
- Følg den nationale lovgivning om særskilt indsamling af elektriske og elektroniske produkter og genopladelige batterier. Korrekt bortskaffelse er med til at forhindre negativ påvirkning af miljøet og menneskers helbred.

Udtagning af det genopladelige batteri

Det genopladelige batteri må kun tages ud af apparatet, når det skal bortskaffes. Før du fjerner batteriet, skal du sørge for, at apparatet er taget ud af stikkontakten, og at batteriet er fuldstændigt afladet.

Overhold de nødvendige sikkerhedsforanstaltninger, når du anvender værktøj til at åbne apparatet, og når du bortskaffer det genopladelige batteri.

- 1 Tag stikket ud af stikkontakten, og lad apparatet køre, indtil motoren stopper af sig selv.
- 2 Sæt en skruetrækker i skægkammeret for at fjerne kabinetdelen.

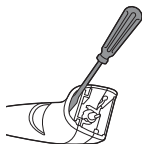

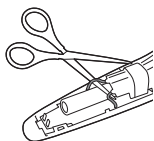

- 3 Klip ledningerne over med en almindelig saks tæt på batteriet.
- 4 Fjern det genopladelige batteri.

Reklamationsret og support

Hvis du har brug for hjælp eller support, bedes du besøge www.philips.com/support eller læse i folderen om international garanti.

Einführung

Herzlichen Glückwunsch zu Ihrem Kauf und willkommen bei Philips! Um die Unterstützung von Philips optimal nutzen zu können, sollten Sie Ihr Produkt unter www.philips.com/welcome registrieren.

Allgemeine Beschreibung (Abb. 1)

- 1 Kammaufsatz
- 2 Schneideeinheit
- 3 Precision Zoom Lock™ Einstellung
- 4 Ein-/Ausschalter
- 5 Buchse für Gerätestecker
- 6 Reinigungsbürste
- 7 Gerätestecker
- 8 Ladeanzeige
- 9 Stromversorgungseinheit

Wichtige Sicherheitsinformationen

Lesen Sie diese wichtigen Informationen vor dem Gebrauch des Geräts und des Zubehörs aufmerksam durch, und bewahren Sie sie für eine spätere Verwendung auf. Das mitgelieferte Zubehör kann für verschiedene Produkte variieren.

Gefahr



- Halten Sie das Netzteil trocken.

Warnhinweis

- Verwenden Sie nur das im Lieferumfang des Geräts enthaltene abnehmbare Netzteil (A00390), um den Akku aufzuladen.
- Das Netzteil enthält einen Transformator. Schneiden Sie das Netzteil keinesfalls auf, um einen anderen Stecker anzubringen, weil dies eine gefährliche Situation verursachen könnte.
- Dieses Gerät kann von Kindern ab 8 Jahren und Personen mit verringerten physischen, sensorischen oder psychischen Fähigkeiten oder Mangel an Erfahrung und Kenntnis verwendet werden, wenn sie bei der Verwendung beaufsichtigt werden oder Anleitung zum sicheren Gebrauch des Geräts erhalten und die Gefahren verstanden haben. Kinder dürfen nicht mit dem Gerät spielen. Die Reinigung und Pflege des Geräts darf von Kindern nicht ohne Aufsicht durchgeführt werden.

- Überprüfen Sie das Gerät vor jedem Gebrauch. Um Verletzungen zu vermeiden, benutzen Sie das Gerät nicht, wenn es beschädigt ist. Ersetzen Sie ein beschädigtes Teil nur durch Originalteile.
- Öffnen Sie das Gerät nicht, um den Akku zu ersetzen.

Achtung



- Dieses Gerät ist nicht wasserdicht. Tauchen Sie es nicht in Wasser, und halten Sie es nicht unter den Wasserhahn.
- Verwenden Sie dieses Gerät nur für den vorgesehenen Zweck wie in der Bedienungsanleitung angegeben.
- Aus hygienischen Gründen sollte das Gerät nur von einer Person verwendet werden.
- Benutzen Sie zum Reinigen des Geräts keine Druckluft, Scheuerschwämme und -mittel oder aggressive Flüssigkeiten wie Benzin oder Azeton.

- Verwenden Sie das Netzteil nicht in oder in der Nähe von Wandsteckdosen, die einen elektrischen Lüfterfrischer enthalten, um irreparable Schäden am Netzteil zu vermeiden.

Elektromagnetische Felder

Dieses Philips-Gerät erfüllt alle einschlägigen Normen und Vorschriften zur Exposition gegenüber elektromagnetischen Feldern.

Allgemeines

- Der Netzteil ist für Netzspannungen von 100 bis 240 Volt geeignet.
- Das Netzteil wandelt Netzspannungen von 100 bis 240 Volt in eine sichere Betriebsspannung von unter 24 Volt um.

Aufladen

Laden Sie das Gerät vor dem ersten Gebrauch, oder wenn Sie es längere Zeit nicht benutzt haben, vollständig auf.

Der Ladevorgang dauert ca. 10 Stunden. Ein vollständig geladenes Gerät kann bis zu 35 Minuten schnurlos betrieben werden.

Aufladen mit der Stromversorgungseinheit BT405

- 1 Vergewissern Sie sich, dass das Gerät ausgeschaltet ist.

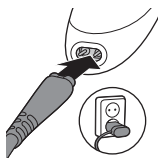

- 2 Stecken Sie die Stromversorgungseinheit in eine Steckdose, und stecken Sie den kleinen Stecker in das Gerät.

Die Ladeanzeige auf dem Netzteil leuchtet grün und zeigt an, dass das Gerät aufgeladen wird.

Hinweis: Die Ladeanzeige auf dem Netzteil ändert ihre Farbe nicht und erlischt nicht, wenn das Gerät vollständig aufgeladen ist.

- 3 Nach dem Ladevorgang trennen Sie die Stromversorgungseinheit von der Steckdose und ziehen Sie den kleinen Stecker vom Gerät ab.

Optimieren der Akkulebensdauer

Wir empfehlen Ihnen, das Gerät nach dem ersten vollständigen Laden so lange zu benutzen, bis sich der Akku völlig entleert hat. Nutzen Sie das Gerät so lange, bis der Motor fast zum Stillstand kommt. Laden Sie dann den Akku auf. Führen Sie diesen Vorgang mindestens zweimal pro Jahr durch.

Das Gerät benutzen

Überprüfen Sie das Gerät und sämtliche Zubehörteile vor jeder Nutzung. Verwenden Sie das Gerät oder Zubehörteile nicht, wenn sie beschädigt sind, denn dadurch können Verletzungen verursacht werden. Ersetzen Sie ein beschädigtes Teil nur durch Originalteile.

Hinweis: Dieses Gerät ist nur für den schnurlosen Gebrauch vorgesehen.

Kämmen Sie den Bart und/oder Schnurrbart vor jedem Schneiden mit einem feinen Kamm durch.

Seien Sie vorsichtig, wenn Sie zum ersten Mal schneiden. Bewegen Sie den

Haarschneider nicht zu schnell. Bewegen Sie das Gerät gleichmäßig und sanft.

Das Gerät ein- und ausschalten

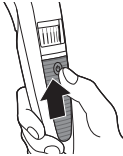

- 1 Drücken Sie den Ein-/Ausschalter, um das Gerät einzuschalten.

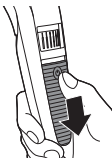

- 2 Drücken Sie den Ein-/Ausschalter, um das Gerät auszuschalten.

Trimmen mit Kammaufsatz

Die Längeneinstellungen auf dem Precision Zoom Lock™ Einstellring (von 1 bis 10) entsprechen der verbleibenden Haarlänge nach dem Schneiden. Stufe 2 entspricht z. B. einer Haarlänge von 2 mm.

Hinweis: Wenn Sie das Gerät zum ersten Mal verwenden, schneiden Sie zunächst mit der maximalen Längeneinstellung, um sich mit dem Gerät vertraut zu machen.

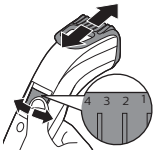

- 1 Schieben Sie den Bartschneidekamm gerade in die Führungsrille des Geräts.
- 2 Stellen Sie den Precision Zoom Lock™ Einstellung auf die gewünschte Einstellung. Die ausgewählte Einstellung ist die Einstellung in der Mitte des Einstellrings.
- 3 Schalten Sie das Gerät ein.

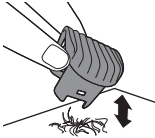

- Die besten Ergebnisse erzielen Sie, wenn Sie das Gerät gegen die Haarwuchsrichtung führen. Achten Sie darauf, dass die Oberfläche des Kamms stets in Kontakt mit der Haut bleibt.
- Entfernen Sie zwischendurch die abgeschnittenen Haare vom Kammaufsatz. Wenn sich sehr viele Haare im Kammaufsatz angesammelt haben, nehmen Sie ihn vom Produkt ab, und blasen bzw. schütteln Sie die Haare heraus. Die ausgewählte Einstellung ändert sich dadurch nicht.

Schneiden mit der einzigartigen „Dreitagebart-Einstellung“



- Für einen „Dreitagebart“-Look schneiden Sie mit dem Bartschneidekamm auf Einstellung 1.

Ohne Kammaufsatz schneiden

Verwenden Sie den Bartschneider ohne Bartschneidekamm, um Vollbärte und einzelne Haare zu schneiden

Seien Sie vorsichtig, wenn Sie ohne Kammaufsatz arbeiten, da die Schneideeinheit sofort alle Haare schneidet, mit denen sie in Berührung kommt.



- Ziehen Sie den Bartschneidekamm gerade vom Gerät ab.
- Schalten Sie das Gerät ein.



- 3 Gehen Sie mit ruhigen und gleichmäßigen Bewegungen vor. Berühren Sie dabei das Haar leicht mit dem Gerät.

Reinigung

Regelmäßiges Reinigen des Geräts sorgt für bessere Pflegeergebnisse.

Sie dürfen die Scher- oder Schneideeinheit niemals reinigen, abnehmen oder auswechseln, während das Gerät eingeschaltet ist.

Wischen Sie Schneideeinheiten oder Scherfolien niemals mit einem Tuch ab, da dies Schäden verursachen kann.

Benutzen Sie zum Reinigen des Geräts keine Druckluft, Scheuerschwämme und -mittel oder aggressive Flüssigkeiten wie Benzin oder Azeton.

Reinigen Sie das Gerät nach jedem Gebrauch. Nur die Schneideeinheit kann unter fließendem Wasser gespült werden.

- 1 Schalten Sie das Gerät aus, und trennen Sie es von der Steckdose.
- 2 Reinigen Sie das Gehäuse des Geräts mit einem trockenen Tuch.

Tauchen Sie das Gerät niemals in Wasser. Spülen Sie es auch nicht unter fließendem Wasser ab.



- 3 Entfernen Sie den Kammaufsatz, und reinigen Sie ihn mit der Reinigungsbürste.

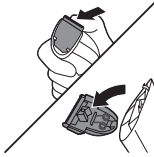

- 4 Entfernen Sie die Schneideeinheit, indem Sie gegen die Kammzähne der Schneideeinheit drücken, und reinigen Sie sie mit der Bürste, oder spülen Sie sie unter fließendem Wasser ab.

Nur die Schneideinheit kann unter fließendem Wasser gespült werden

- 5 Schütteln Sie überschüssiges Wasser sorgfältig ab, und warten Sie, bis alles an der Luft getrocknet ist.
- 6 Schieben Sie die Führung der Schneideeinheit in den Schlitz, und drücken Sie die Schneideeinheit wieder auf das Gerät.

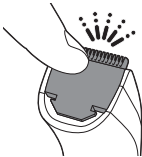
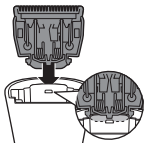

Ersatz

Ersetzen Sie beschädigte Teile sofort. Ersetzen Sie die Schneideinheit immer mit der original Philips Schneideeinheit.

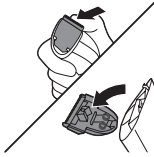

- 1 Drücken Sie die Zähne der Schneideeinheit nach oben und ziehen Sie die Schneideeinheit vom Gerät ab.
- 2 Nehmen Sie die benutzte Schneideeinheit ab.

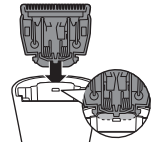

- 3 Schieben Sie die Führung der neuen Schneideeinheit in den Führungsschlitz, und drücken Sie die Schneideeinheit wieder auf das Gerät („Klick“).



Bestellen von Zubehör

Um Zubehör oder Ersatzteile zu kaufen, gehen Sie auf www.shop.philips.com/service, oder suchen Sie Ihren Philips Händler auf. Sie können sich auch an ein Philips Service-Center in Ihrem Land wenden. Die Kontaktdaten finden Sie in der internationalen Garantieschrift.

Recycling



- Dieses Symbol bedeutet, dass das Produkt nicht mit dem normalen Hausmüll entsorgt werden kann (2012/19/EU).



- Dieses Symbol bedeutet, dass das Produkt einen Akku enthält, der nicht mit dem normalen Hausmüll entsorgt werden darf (2006/66/EG). Bitte geben Sie das Produkt bei einer offiziellen Sammelstelle oder einem Philips Service-Center ab, um den Akku fachgerecht ausbauen zu lassen.
- 1 Altgeräte/Altakkus/Batterien können kostenlos an geeigneten Rücknahmestellen abgegeben werden.
 - 2 Diese werden dort fachgerecht gesammelt oder zur Wiederverwendung vorbereitet. Altgeräte/Altakkus/Batterien können Schadstoffe enthalten, die der Umwelt und der menschlichen Gesundheit schaden können. Enthaltene Rohstoffe können durch ihre Wiederverwertung einen Beitrag zum Umweltschutz leisten.
 - 3 Die Löschung personenbezogener Daten auf den zu entsorgenden Altgeräten muss vom Endnutzer eigenverantwortlich vorgenommen werden.
 - 4 Hinweise für Verbraucher in Deutschland: Die in Punkt 1 genannte Rückgabe ist gesetzlich vorgeschrieben. Altgeräte mit Altbatterien und/oder Altakkus, die nicht vom Altgerät umschlossen sind, sind vor der Abgabe an einer Rücknahmestelle von diesen zu trennen. Dies gilt nicht, falls die Altgeräte für eine Wiederverwendung noch geeignet (d.h. funktionstüchtig) sind und von den anderen Altgeräten getrennt werden. Sammel- und Rücknahmestellen in DE:
<https://www.stiftung-ear.de/>; für Batterien auch Rückgabe im Handel möglich.

Entfernen des Akkus

Bauen Sie den wiederaufladbaren Akku nur zur Entsorgung des Geräts aus. Bevor Sie den Akku entfernen, stellen Sie sicher, dass das Gerät nicht an einer Steckdose eingesteckt ist und dass der Akku vollständig entleert ist.

Treffen Sie angemessene Sicherheitsvorkehrungen, wenn Sie das Gerät mithilfe von Werkzeugen öffnen und den wiederaufladbaren Akku entsorgen.

- 1 Ziehen Sie den Netzstecker des Geräts aus der Steckdose, und lassen Sie das Gerät so lange laufen, bis der Motor zum Stillstand kommt.
- 2 Führen Sie einen Schraubenzieher in die Haarauffangkammer, um das Gehäuse zu öffnen.

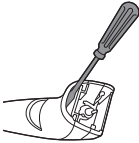

- 3 Durchtrennen Sie die Drähte am Akku mit einer Haushaltsschere.
- 4 Entnehmen Sie den Akku.

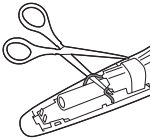

Garantie und Support

Für Unterstützung und weitere Informationen besuchen Sie die Philips Website unter **www.philips.com/support**, oder lesen Sie die internationale Garantieschrift.

Introducción

Enhorabuena por la adquisición de este producto, y bienvenido a Philips. Para sacar el mayor partido a la asistencia que Philips le ofrece, registre el producto en www.philips.com/welcome.

Descripción general (fig. 1)

- 1 Peine-guía
- 2 Unidad de corte
- 3 Aro de ajuste Precision Zoom Lock™
- 4 Botón de encendido/apagado
- 5 Toma para clavija pequeña
- 6 Cepillo de limpieza
- 7 Clavija pequeña
- 8 Piloto de carga
- 9 Unidad de alimentación

Información de seguridad importante

Antes de utilizar el aparato y sus accesorios, lea atentamente esta información importante y consérvela por si necesitara consultarla en un futuro. Los accesorios suministrados pueden variar según los diferentes productos.

Peligro



- Mantenga seca la fuente de alimentación.

Advertencia

- Para cargar la batería, utilice únicamente la unidad extraíble (A00390) suministrada con el aparato.
- La fuente de alimentación contiene un transformador. No corte la fuente de alimentación para sustituirla por otra clavija, ya que podría provocar situaciones de peligro.
- Este aparato puede ser usado por niños a partir de ocho años y por personas con su capacidad física, psíquica o sensorial reducida y por quienes no tengan los conocimientos y la experiencia necesarios, si han sido supervisados o instruidos acerca del uso del aparato de forma segura y siempre que sepan los riesgos que conlleva su uso. No permita que los niños jueguen con el aparato. Los niños no deben limpiar el aparato ni realizar tareas de mantenimiento sin supervisión.

- Compruebe siempre el aparato antes de utilizarlo. No utilice el aparato si está dañado, ya que podría ocasionar lesiones. Sustituya las piezas dañadas por repuestos originales.
- No abra el aparato para cambiar la batería recargable.

Precaución



- Este aparato no es lavable. No lo sumerja nunca en agua ni lo enjuague bajo el grifo.
- Utilice este aparato solo para el uso al que está destinado como se indica en el manual de usuario.
- Por razones de higiene, el aparato debería ser usado únicamente por una persona.
- No utilice nunca aire comprimido, estropajos, agentes de limpieza abrasivos ni líquidos agresivos, como gasolina o acetona, para limpiar el aparato.

- No utilice la fuente de alimentación cerca o en tomas de corriente en las que esté o haya estado enchufado un ambientador eléctrico para evitar daños irreparables.

Campos electromagnéticos (CEM)

Este Philips cumple los estándares y las normativas aplicables sobre exposición a campos electromagnéticos.

General

- La unidad de alimentación es adecuada para voltajes de red de 100 a 240 voltios.
- La fuente de alimentación transforma la corriente de 100 - 240 voltios en un bajo voltaje de seguridad inferior a 24 voltios.

Carga

Cargue completamente el aparato antes de usarlo por primera vez y tras un largo periodo sin usarlo.

La carga tarda 10 horas aproximadamente. Un aparato completamente cargado tiene un tiempo de funcionamiento sin cable de hasta 35 minutos.

Carga con la unidad de alimentación BT405

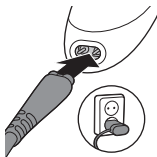

- 1 Asegúrese de que el aparato está apagado.
- 2 Enchufe la unidad de alimentación a la toma de corriente e inserte la clavija pequeña en el aparato.

El piloto de carga de la unidad de alimentación se ilumina en verde para indicar que el aparato se está cargando.

Nota: El piloto de carga de la unidad de alimentación no cambia de color y no se apaga cuando el aparato está totalmente cargado.

- 3 Después de la carga, desenchufe la unidad de alimentación de la toma de corriente y la clavija pequeña del aparato.

Cómo optimizar la vida útil de la batería recargable

Después de cargar el aparato por primera vez, le aconsejamos que lo utilice hasta que la batería se descargue por completo. Continúe utilizando el aparato hasta que el motor casi deje de funcionar durante el uso. A continuación, recargue la batería. Siga este procedimiento por lo menos dos veces al año.

Uso del aparato

Compruebe siempre el aparato y todos los accesorios antes de usarlos. No utilice el aparato ni ningún accesorio si tienen desperfectos, ya que podrían producirse lesiones. Sustituya siempre las piezas dañadas por repuestos originales.

Nota: Este aparato solo puede utilizarse sin cable.

Antes de comenzar a recortar, peine la barba o el bigote con un peine fino.

Tenga cuidado al recortar por primera vez. No mueva el recortador demasiado rápido. Utilice movimientos lentos y suaves.

Encendido y apagado del aparato

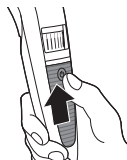

- 1 Para encender el aparato, mueva el botón de encendido/apagado hacia arriba.

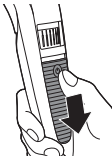

- 2 Para apagar el aparato, deslice el botón de encendido/apagado hacia abajo.

Cómo recortar con el peine-guía

Las posiciones de longitud del aro de ajuste Precision Zoom Lock™ (que van del 1 al 10) se corresponden con la longitud del pelo después del corte. Por ejemplo, la posición 2 corresponde a una longitud de 2 mm.

Nota: Cuando recorte por primera vez, seleccione la posición de longitud más alta para familiarizarse con el aparato.

- 1 Deslice el peine-guía para barba directamente en la ranura de guía del aparato.
- 2 Gire el aro de ajuste Precision Zoom Lock™ hasta la posición deseada. La posición seleccionada es la posición del centro del aro de ajuste.
- 3 Encienda el aparato.
- 4 Para cortar de la forma más eficaz, mueva el aparato en dirección contraria a la de crecimiento del pelo. Asegúrese de que la superficie del peine-guía esté siempre en contacto con la piel.
- 5 Elimine con regularidad el pelo cortado que se haya acumulado en el peine-guía. Si se ha acumulado mucho pelo en el peine, elimínelo del aparato soplando o sacudiéndolo. La posición de ajuste seleccionada no se modifica al hacer esto.

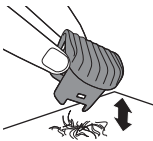
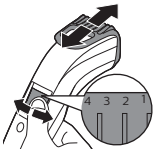

Corte con la posición "aspecto de barba de dos días"



- 1 Para obtener un "aspecto de barba incipiente" con el peine-guía para barba, ajústelo en la posición 1.

Cómo recortar sin peine-guía

Utilice el barbero sin el peine-guía para recortar completamente la barba y para pelos sueltos.

Tenga cuidado cuando corte sin el peine-guía, ya que la unidad de corte elimina todo el pelo que toca.

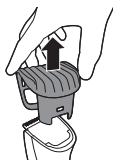

- 1 Tire del peine-guía para barba directamente para quitarlo del aparato.
- 2 Encienda el aparato.



- 3 Haga movimientos bien controlados. Toque la barba ligeramente con el recortador.

Limpieza

Una limpieza frecuente garantiza resultados de afeitado óptimos.

No limpie, quite o vuelva a colocar nunca una unidad de afeitado o de corte mientras el aparato esté encendido.

No limpie nunca las unidades de corte o las láminas de afeitado con una toalla o servilleta, ya que esto puede provocar daños.

No utilice nunca aire comprimido, estropajos, agentes de limpieza abrasivos ni líquidos agresivos, como gasolina o acetona, para limpiar el aparato.

Limpie el aparato después de cada uso. Solo la unidad de corte se puede enjuagar bajo el grifo.

- 1 Apague el aparato y desconéctelo de la toma de corriente.
- 2 Limpie la carcasa del aparato con un paño seco.

No sumerja nunca el aparato en agua ni lo enjuague bajo el grifo.

- 3 Quite el peine-guía y límpielo con el cepillo de limpieza.

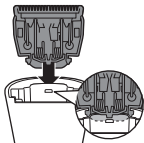
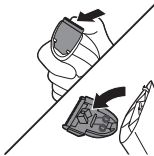

- 4 Quite la unidad de corte empujando contra los dientes de la misma y límpiela con el cepillo enjuáguela bajo el grifo.

Solo la unidad de corte se puede enjuagar bajo el grifo.

- 5 Sacuda el exceso de agua con cuidado y deje secar al aire por completo.
- 6 Inserte el saliente de la unidad de corte en la ranura de guía y presione para encajar la unidad de corte en el aparato.



Sustitución

Sustituya las piezas que estén dañadas inmediatamente. Sustituya siempre la unidad de corte con la unidad de corte original de Philips.

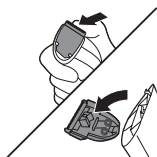

- 1 Empuje los dientes de la unidad de corte hacia arriba y tire de la unidad de corte para sacarla del aparato.
- 2 Quite la unidad de corte que ha utilizado.

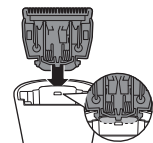

- 3 Inserte el saliente de la nueva unidad de corte en la ranura de guía y encaje la unidad de corte en el aparato (se oirá un chasquido).



Solicitud de accesorios

Para comprar accesorios o piezas de repuesto, visite www.shop.philips.com/service o acuda a su distribuidor de Philips. También puede ponerse en contacto con el Servicio de Atención al Cliente de

Philips en su país (consulte los datos de contacto en el folleto de la garantía mundial).

Reciclaje



- Este símbolo significa que este producto no debe desecharse con la basura normal del hogar (2012/19/UE).



- Este símbolo significa que este producto contiene una batería recargable integrada, que no debe desecharse con los residuos domésticos normales (2006/66/EC). Lleve el producto a un punto de recogida oficial o a un centro de asistencia de Philips para que un profesional extraiga la batería recargable.
- Siga la normativa de su país para la recogida selectiva de productos eléctricos y electrónicos y de baterías recargables. El desecho correcto ayuda a evitar consecuencias negativas para el medio ambiente y la salud humana.

Extracción de la batería recargable

No quite la batería recargable hasta que deseché el aparato. Antes de extraer la batería, asegúrese de que el aparato esté desconectado de la toma de corriente y de que la batería esté completamente vacía.

Tome las precauciones de seguridad necesarias cuando maneje herramientas para abrir el aparato y se deshaga de la batería recargable.

- 1 Desenchufe el aparato de la toma de corriente y deje que funcione hasta que el motor se pare.

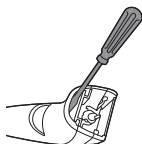

- 2 Introduzca un destornillador en la cámara de recogida del pelo para separar la pieza de la carcasa.

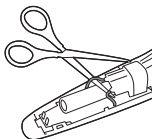

- 3 Corte los cables de conexión de la batería con unas tijeras.
- 4 Extraiga la batería recargable.

Garantía y asistencia

Si necesita asistencia o información, visite www.philips.com/support o lea el folleto de garantía internacional.

Introduction

Félicitations pour votre achat et bienvenue dans l'univers Philips ! Pour profiter pleinement de l'assistance offerte par Philips, enregistrez votre produit à l'adresse suivante :

www.philips.com/welcome.

Description générale (fig. 1)

- 1 Sabot
- 2 Bloc tondeuse
- 3 Anneau de réglage Precision Zoom Lock™
- 4 Bouton marche/arrêt
- 5 Prise pour petite fiche
- 6 Brossette de nettoyage
- 7 Petite fiche
- 8 Voyant de charge
- 9 Bloc d'alimentation

Informations de sécurité importantes

Lisez attentivement ces informations importantes avant d'utiliser l'appareil et ses accessoires et conservez-les pour un usage ultérieur. Les accessoires fournis peuvent varier selon les différents produits.

Danger



- Gardez le bloc d'alimentation au sec.

Avertissement

- Pour charger la batterie, veuillez uniquement utiliser le bloc d'alimentation amovible (A00390) fourni avec l'appareil.
- Le bloc d'alimentation contient un transformateur. N'essayez pas de remplacer le bloc d'alimentation par une autre fiche afin d'éviter tout accident.
- Cet appareil peut être utilisé par des enfants âgés de 8 ans ou plus, des personnes dont les capacités physiques, sensorielles ou intellectuelles sont réduites ou des personnes manquant d'expérience et de connaissances, à condition que ces enfants ou personnes soient sous surveillance ou qu'ils aient reçu des instructions quant à l'utilisation sécurisée de l'appareil et qu'ils aient pris connaissance des dangers encourus. Les enfants ne doivent pas jouer avec l'appareil. Le nettoyage et l'entretien ne doivent pas être effectués par des enfants sans surveillance.

- Vérifiez toujours l'appareil avant utilisation. Afin d'éviter tout accident, n'utilisez pas l'appareil s'il est endommagé. Remplacez toujours une pièce endommagée par une pièce du même type.
- N'ouvrez pas l'appareil pour remplacer la pile rechargeable.

Attention



- Cet appareil n'est pas lavable à l'eau. Ne plongez jamais l'appareil dans l'eau et ne le rincez pas sous l'eau.
- N'utilisez pas cet appareil à d'autres fins que celles pour lesquelles il a été conçu (voir le mode d'emploi).
- Pour des raisons d'hygiène, l'appareil doit être utilisé par une seule personne.
- N'utilisez jamais d'air comprimé, de tampons à récurer, de produits abrasifs ou de détergents agressifs tels que de l'essence ou de l'acétone pour nettoyer l'appareil.

- N'utilisez pas le bloc d'alimentation dans ou à proximité de prises murales qui contiennent un assainisseur d'air électrique, afin d'éviter que le bloc d'alimentation ne subisse des dommages irréversibles.

Champs électromagnétiques (CEM)

Cet appareil Philips est conforme à toutes les normes et à tous les règlements applicables relatifs à l'exposition aux champs électromagnétiques.

Informations d'ordre général

- Le bloc d'alimentation est conçu pour une tension secteur comprise entre 100 V et 240 V.
- Le bloc d'alimentation transforme la tension de 100-240 V en une tension de sécurité de moins de 24 V.

Charge

Chargez l'appareil entièrement avant la première utilisation et après une longue période d'inutilisation.

Une charge dure environ 10 heures. Une fois chargé, l'appareil dispose d'une autonomie de 35 minutes environ.

Charge avec le bloc d'alimentation BT405

- 1 Assurez-vous que l'appareil est éteint.

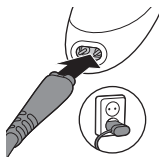

- 2 Branchez le bloc d'alimentation sur la prise secteur et insérez la petite fiche dans l'appareil.

Le voyant de charge du bloc d'alimentation s'allume en vert pour indiquer que l'appareil est en cours de charge.

Remarque : Le voyant de charge du bloc d'alimentation ne change pas de couleur et ne s'éteint pas lorsque la charge de l'appareil est terminée.

- 3 Une fois la charge terminée, débranchez le bloc d'alimentation de la prise secteur, puis retirez la petite fiche de l'appareil.

Optimisation de la durée de vie de la batterie rechargeable

Après avoir chargé l'appareil une première fois, il est conseillé de l'utiliser jusqu'à ce que la batterie soit complètement déchargée. Continuez à utiliser l'appareil jusqu'à ce que le moteur s'arrête presque en cours d'utilisation. Puis, rechargez la batterie. Suivez cette procédure au moins deux fois par an.

Utilisation de l'appareil

Vérifiez toujours l'appareil et tous les accessoires avant de les utiliser. Afin d'éviter tout accident, n'utilisez pas l'appareil ou un accessoire s'il est endommagé. Remplacez toujours une pièce endommagée par une pièce du même type.

Remarque : Cet appareil est destiné à un usage sans fil uniquement.

Peignez toujours votre barbe et/ou votre moustache à l'aide d'un peigne fin avant de la tailler.

Soyez prudent lorsque vous utilisez l'appareil pour la première fois. N'effectuez pas de mouvements brusques. Faites plutôt des mouvements uniformes et tout en douceur.

Mise en marche et arrêt de l'appareil

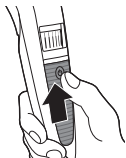

- 1 Pour allumer l'appareil, déplacez le bouton marche/arrêt vers le haut.

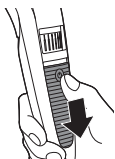

- 2 Pour éteindre l'appareil, déplacez le bouton marche/arrêt vers le bas.

Tonte avec le sabot

Les réglages de hauteur de coupe sur l'anneau de réglage Precision Zoom Lock™ (de 1 à 10) correspondent à la longueur des poils après la tonte. Par exemple, un réglage de 2 correspond à une longueur de poils de 2 mm.

Remarque : Si vous utilisez l'appareil pour la première fois, commencez par sélectionner le réglage maximal pour vous faire la main.

- 1 Faites glisser le sabot de tonte dans les rainures de l'appareil.

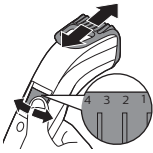

- 2 Tournez l'anneau de réglage Precision Zoom Lock™ sur la position souhaitée. Le réglage sélectionné est situé au milieu de l'anneau de réglage.
- 3 Allumez l'appareil.
- 4 Pour obtenir des résultats optimaux, déplacez l'appareil dans le sens inverse de la pousse des poils. Veillez à ce que le sabot reste toujours en contact avec la peau.
- 5 Retirez régulièrement les poils coupés de l'appareil. Si des poils se sont accumulés dans le sabot, retirez-le et enlevez les poils en soufflant sur le sabot et/ou en le secouant. Cette opération ne modifie pas le réglage sélectionné.

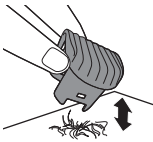

Réglage pour obtenir une barbe de trois jours



- 1 Pour obtenir un effet « barbe de trois jours », utilisez la tondeuse avec le sabot pour barbe réglé sur la position 1.

Tonte sans sabot

Utilisez la tondeuse sans le sabot pour barbe pour vous raser complètement la barbe ou pour éliminer les poils rebelles.

Faites attention lorsque vous procédez à la tonte sans sabot car les poils sont coupés à la racine.

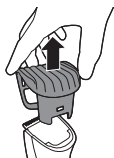

- 1 Retirez le sabot pour barbe de l'appareil d'un mouvement rectiligne.
- 2 Allumez l'appareil.



- 3 Effectuez des mouvements précis. Effleurez les poils avec la tondeuse.

Nettoyage

Nettoyez régulièrement l'appareil pour obtenir des résultats de coupe optimaux.

Ne nettoyez, retirez ou remplacez jamais une tête de rasoir ou un bloc tondeuse pendant que l'appareil est allumé.

N'essuyez jamais les blocs tondeuse ou les grilles de rasage à l'aide d'une serviette ou d'un mouchoir, afin d'éviter tout dommage.

N'utilisez jamais d'air comprimé, de tampons à récurer, de produits abrasifs ou de détergents agressifs tels que de l'essence ou de l'acétone pour nettoyer l'appareil.

Nettoyez l'appareil après chaque utilisation. Seul le bloc tondeuse peut être nettoyé sous l'eau du robinet.

- 1 Éteignez l'appareil et débranchez-le de la prise secteur.
- 2 Essuyez le boîtier de l'appareil à l'aide d'un chiffon sec.

N'immergez jamais l'appareil dans l'eau et ne le rincez pas sous le robinet.

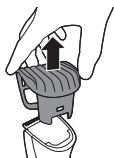

- 3 Retirez le sabot et nettoyez-le à l'aide de la brosse de nettoyage.

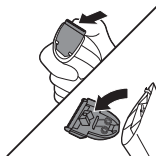

- 4 Enlevez le bloc tondeuse en poussant sur ses dents et nettoyez-le à l'aide de la brosse, ou rincez-le sous le robinet.

Seul le bloc tondeuse peut être nettoyé sous l'eau du robinet.

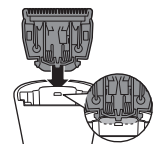

- 5 Retirez l'excès d'eau en secouant l'accessoire avec précaution, puis laissez-le sécher.
- 6 Insérez la languette du bloc tondeuse dans la fente, puis replacez le bloc tondeuse sur l'appareil.



Remplacement

Remplacez immédiatement les pièces endommagées. Remplacez toujours le bloc tondeuse par le bloc tondeuse Philips d'origine.

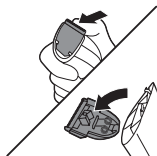

- 1 Poussez les dents du bloc tondeuse vers le haut et retirez le bloc tondeuse de l'appareil.
- 2 Retirez le bloc tondeuse usagé.

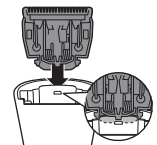

- 3 Insérez la languette du nouveau bloc tondeuse dans la fente, puis poussez le bloc tondeuse sur l'appareil (« clic »).



Commande d'accessoires

Pour acheter des accessoires ou des pièces de rechange, consultez le site Web www.shop.philips.com/service ou rendez-vous chez votre revendeur Philips. Vous pouvez également communiquer avec le Service Consommateurs Philips de votre pays (consultez le dépliant de garantie internationale pour obtenir les coordonnées).

Recyclage



- Ce symbole signifie que ce produit ne doit pas être jeté avec les déchets ménagers (2012/19/EU).



- Ce symbole signifie que ce produit contient une batterie rechargeable intégrée, qui ne doit pas être mise au rebut avec les déchets ménagers (2006/66/CE). Veuillez déposer votre produit dans un point de collecte agréé ou un centre de service après-vente Philips pour faire retirer la batterie rechargeable par un professionnel.
- Respectez les réglementations de votre pays concernant la collecte séparée des appareils électriques et électroniques et des piles rechargeables. La mise au rebut appropriée des piles permet de protéger l'environnement et la santé.

Retrait de la batterie rechargeable

Ne retirez la pile rechargeable que lorsque vous mettez l'appareil au rebut. Avant d'enlever la batterie, assurez-vous que l'appareil est débranché de la prise secteur et que la batterie est complètement vide.

Respectez toutes les mesures de sécurité nécessaires lorsque vous utilisez des outils pour ouvrir l'appareil ou retirer la batterie rechargeable.

- 1 Débranchez l'appareil de la prise murale et laissez-le fonctionner jusqu'à l'arrêt complet du moteur.

62 Français

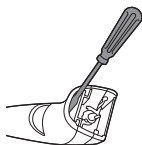

- 2 Insérez un tournevis dans le compartiment à poils pour séparer la partie du boîtier.

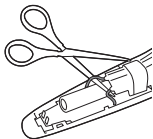

- 3 Coupez les fils près de la batterie avec des ciseaux.
- 4 Retirez la batterie rechargeable.

Garantie et assistance

Si vous avez besoin d'une assistance ou d'informations supplémentaires, consultez le site Web www.philips.com/support ou lisez le dépliant sur la garantie internationale.

Introduzione

Congratulazioni per l'acquisto e benvenuti in Philips! Per trarre il massimo vantaggio dall'assistenza fornita da Philips, registrate il vostro prodotto sul sito www.philips.com/welcome.

Descrizione generale (Fig. 1)

- 1 Pettine regola altezza
- 2 Blocco lame
- 3 Ghiera di regolazione Precision Zoom Lock™
- 4 Cursore on/off
- 5 Presa spinotto
- 6 Spazzolina per la pulizia
- 7 Spinotto
- 8 Spia di ricarica
- 9 Unità di alimentazione

Informazioni di sicurezza importanti

Prima di utilizzare l'apparecchio e i relativi accessori, leggete attentamente queste informazioni importanti e conservatele per eventuali riferimenti futuri. Gli accessori forniti potrebbero variare a seconda del prodotto.

Pericolo



- Tenete l'unità di alimentazione lontano dall'acqua.

Avvertenza

- Per ricaricare la batteria, utilizzate solo l'unità di alimentazione rimovibile (A00390) fornita in dotazione con l'apparecchio.
- L'unità di alimentazione contiene un trasformatore. Non tagliate l'unità di alimentazione per sostituirla con un'altra spina onde evitare situazioni pericolose.
- Questo apparecchio può essere usato da bambini a partire da 8 anni di età e da persone con capacità mentali, fisiche o sensoriali ridotte, prive di esperienza o conoscenze adatte a condizione che tali persone abbiano ricevuto assistenza o formazione per utilizzare l'apparecchio in maniera sicura e capiscano i potenziali pericoli associati a tale uso. Evitate che i bambini giochino con l'apparecchio. La manutenzione e la pulizia non devono essere eseguite da bambini se non in presenza di un adulto.

- Controllate sempre l'apparecchio prima di utilizzarlo. Per evitare il rischio di lesioni, non utilizzate l'apparecchio nel caso in cui sia danneggiato. Sostituite sempre le parti danneggiate con ricambi originali.
- Non aprite l'apparecchio per sostituire la batteria ricaricabile.

Attenzione



- L'apparecchio non può essere lavato. Non immergetelo mai in acqua né sciacquatelo con acqua corrente.
- Utilizzate questo apparecchio per lo scopo previsto come indicato nel manuale dell'utente.
- Per motivi igienici, l'apparecchio deve essere usato da una sola persona.
- Non usate aria compressa, prodotti o sostanze abrasive o detersivi aggressivi, come benzina o acetone, per pulire l'apparecchio.

- Per evitare danni irreparabili, non usate l'unità di alimentazione in o vicino a prese a muro che contengono o hanno contenuto un deodorante elettrico per ambienti.

Campi elettromagnetici (EMF)

Questo apparecchio Philips è conforme a tutti gli standard e alle norme relativi all'esposizione ai campi elettromagnetici.

Indicazioni generali

- L'unità di alimentazione funziona con tensioni comprese fra 100 e 240 V.
- L'unità di alimentazione consente di trasformare la tensione a 100-240 volt in una tensione più bassa e sicura inferiore a 24 volt.

Come ricaricare il dispositivo

Caricate completamente l'apparecchio la prima volta che lo usate e dopo un lungo periodo di inutilizzo.

La ricarica richiede circa 10 ore. Un apparecchio a piena carica ha un'autonomia di funzionamento senza filo di 35 minuti.

Carica tramite unità di alimentazione BT405

- 1 Controllate che l'apparecchio sia spento.

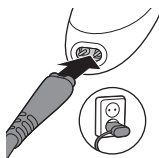

- 2 Collegate l'unità di alimentazione alla presa di corrente e inserite lo spinotto nell'apparecchio.

La spia di ricarica sull'unità di alimentazione emette una luce verde per indicare che l'apparecchio è in carica.

Nota: la spia sull'unità di alimentazione non cambia colore e non si spegne quando l'apparecchio è completamente carico.

- 3 Dopo la ricarica, scollegate l'unità di alimentazione dalla presa e lo spinotto dall'apparecchio.

Ottimizzazione della durata della batteria ricaricabile

Dopo avere caricato la batteria per la prima volta, è consigliabile usare l'apparecchio fino a quando la batteria non è completamente scarica. Continuate ad usare l'apparecchio fino a quando il motore non si arresta durante l'uso. A questo punto ricaricate la batteria. Ripetete questa procedura almeno due volte all'anno.

Modalità d'uso dell'apparecchio

Controllate sempre l'apparecchio e tutti gli accessori prima dell'uso. Non usate l'apparecchio o gli accessori se danneggiati, poiché potrebbero causare lesioni. Sostituite sempre le parti danneggiate con ricambi originali.

Nota: L'apparecchio deve essere utilizzato solo senza filo.

Prima di usare il regolabarba, pettinatevi sempre la barba e/o i baffi con un pettine a denti stretti.

Quando usate l'apparecchio per la prima volta, prestate la massima attenzione. Non muovete il rifinitore troppo velocemente. Eseguite movimenti delicati e uniformi.

Accensione e spegnimento dell'apparecchio

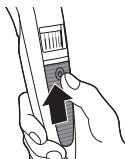

- 1 Per accendere l'apparecchio, fare scorrere il tasto on/off verso l'alto.

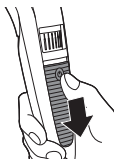

- 2 Per spegnere l'apparecchio, fare scorrere il tasto on/off verso il basso.

Rifinitura con il pettine

Le impostazioni di lunghezza sulla ghiera di regolazione Precision Zoom Lock™ (da 1 a 10) corrispondano alla lunghezza dei peli restante dopo il taglio. Ad esempio, l'impostazione 2 corrisponde a una lunghezza di 2 mm.

Nota: se tagliate per la prima volta, iniziate con l'impostazione della lunghezza più alta in modo da acquisire dimestichezza con l'apparecchio.

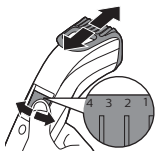

- 1 Fate scorrere il pettine regolabarba nelle scanalature dell'apparecchio.
- 2 Ruotate la ghiera di regolazione Precision Zoom Lock™ in base all'impostazione desiderata. L'impostazione selezionata è indicata al centro della ghiera di regolazione.
- 3 Accendete l'apparecchio.
- 4 Per eseguire una rifinitura più accurata, fate scorrere l'apparecchio contropelo. Assicuratevi che la superficie del pettine sia sempre a contatto con la pelle.

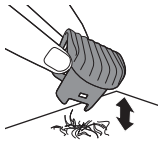

- 5 Rimuovete con regolarità i peli tagliati dal pettine. Se sul pettine si è accumulata una quantità eccessiva di peli, estraete il pettine dal prodotto ed eliminate i peli residui soffiandoli via e/o scuotendo il pettine stesso. L'impostazione selezionata non verrà comunque modificata.

Come ottenere il particolare effetto "incolto"



- 1 Per ottenere l'effetto "incolto", utilizzate il pettine regolabarba impostato su 1.

Rifinitura senza pettine

Usate il regolabarba senza pettine per tagliare una barba completa o peli singoli.

Prestate attenzione quando eseguite la rifinitura senza il pettine, poiché il blocco lame taglia tutti i capelli con cui viene a contatto.



- 1 Estraete il pettine regolabarba dall'apparecchio.
2 Accendete l'apparecchio.



- 3 Eseguite movimenti controllati. Sforate appena la barba con il rifinitore.

Pulizia

Una pulizia regolare assicura risultati di rasatura ottimali.

Non pulite, rimuovete o sostituite l'unità di rasatura o il blocco lame mentre l'apparecchio è acceso.

Non pulite il blocco lame o le lamine di rasatura con un asciugamano o un fazzolettino di carta, per non danneggiarle.

Non usate aria compressa, prodotti o sostanze abrasive o detergenti aggressivi, come benzina o acetone, per pulire l'apparecchio.

Pulite l'apparecchio ogni volta che lo usate. Solo il blocco lame può essere risciacquato sotto l'acqua corrente.

- 1 Spegnete l'apparecchio e scollegatelo dalla presa a muro.
- 2 Pulite la superficie esterna dell'apparecchio con un panno umido.

non immergete mai l'apparecchio nell'acqua e non risciacquatelo sotto l'acqua corrente.

- 3 Rimuovete il pettine e pulitelo con l'apposita spazzolina.

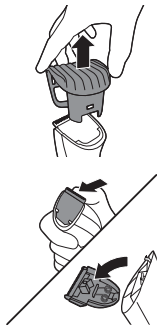

- 4 Rimuovete il blocco lame spingendo verso i denti del blocco lame stesso e pulitelo con la spazzolina o sciacquatelo sotto l'acqua corrente.

Solo il blocco lame può essere risciacquato sotto l'acqua corrente.

- 5 Scuotete per eliminare accuratamente l'acqua in eccesso e lasciate asciugare all'aria completamente.
- 6 Inserite la linguetta del blocco lame nella fessura guida e riposizionate il blocco lame sull'apparecchio.

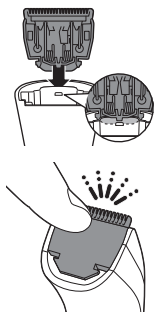

Sostituzione

Sostituite subito le parti danneggiate. Sostituite sempre il blocco lame con un blocco lame Philips originale.

- 1 Spingete i denti del blocco lame verso l'alto ed estraete il blocco lame dall'apparecchio.
- 2 Rimuovete il blocco lame usato.

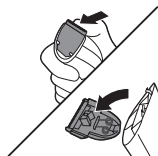

- 3 Inserite la linguetta del nuovo blocco lame nella fessura guida e posizionate il blocco lame sull'apparecchio ("clic").

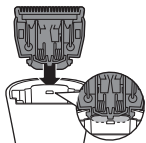

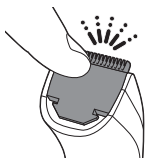

Ordinazione degli accessori

Per acquistare accessori o parti di ricambio, visitate il sito Web www.shop.philips.com/service o recatevi presso il rivenditore Philips di zona. Potete inoltre contattare il Centro Assistenza Clienti Philips del vostro paese. Per i dettagli, fate riferimento all'opuscolo della garanzia internazionale.

Riciclaggio



- Questo simbolo indica che il prodotto non può essere smaltito con i normali rifiuti domestici (2012/19/UE).



- Questo simbolo indica che il prodotto contiene una batteria ricaricabile incorporata che non deve essere smaltita con i normali rifiuti domestici (2006/66/CE). Vi invitiamo a recarvi presso un punto di smaltimento ufficiale o un centro di assistenza Philips per far rimuovere la batteria ricaricabile da un professionista.
- Ci sono due situazioni in cui potete restituire gratuitamente il prodotto vecchio a un rivenditore:
 - 1 Quando acquistate un prodotto nuovo, potete restituire un prodotto simile al rivenditore.

- 2 Se non acquistate un prodotto nuovo, potete restituire prodotti con dimensioni inferiori a 25 cm (lunghezza, altezza e larghezza) ai rivenditori con superficie dedicata alla vendita di prodotti elettrici ed elettronici superiore ai 400 m².
 - In tutti gli altri casi, attenetevi alle normative di raccolta differenziata dei prodotti elettrici, elettronici e delle batterie ricaricabili in vigore nel vostro paese: un corretto smaltimento consente di evitare conseguenze negative per l'ambiente e la salute.

Rimozione della batteria ricaricabile

Rimuovete la batteria ricaricabile solo prima di smaltire l'apparecchio. Prima di rimuovere la batteria, assicuratevi che l'apparecchio sia scollegato dalla presa di corrente e che la batteria sia completamente scarica.

Adottate tutte le misure di sicurezza necessarie quando utilizzate utensili per aprire l'apparecchio e quando smaltite la batteria ricaricabile.

- 1 Scollegate l'apparecchio dalla presa di corrente e lasciatelo in funzione fino al completo arresto.
- 2 Inserite un cacciavite nel vano di raccolta peli per separarlo dall'alloggiamento.

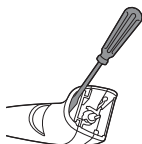

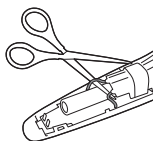

- 3 Tagliate i fili vicino alla batteria con un paio di normali forbici.
- 4 Rimuovete la batteria ricaricabile.

Garanzia e assistenza

Per assistenza o informazioni, visitate il sito Web all'indirizzo **www.philips.com/support** oppure leggete l'opuscolo della garanzia internazionale.

Introductie

Gefeliciteerd met uw aankoop en welkom bij Philips! Registreer uw product op www.philips.com/welcome om optimaal gebruik te kunnen maken van de door Philips geboden ondersteuning.

Algemene beschrijving (afb. 1)

- 1 Trimkam
- 2 Knipelement
- 3 Precision Zoom Lock™-instelring
- 4 Aan-uitknop
- 5 Aansluiting voor kleine stekker
- 6 Reinigingsborsteltje
- 7 Kleine stekker
- 8 Oplaadlampje
- 9 Voedingsunit

Belangrijke veiligheidsinformatie

Lees deze belangrijke informatie zorgvuldig door voordat u het apparaat en de accessoires gaat gebruiken. Bewaar het boekje om het indien nodig later te kunnen raadplegen. De meegeleverde accessoires kunnen per product verschillen.

Gevaar



- Houd de voedingsunit droog.

Waarschuwing

- Gebruik alleen de afneembare voedingsunit (A00390) die met het apparaat is meegeleverd om de accu op te laden.
- De voedingsunit bevat een transformator. Knip de voedingsunit niet af om deze te vervangen door een andere stekker. Dit leidt tot een gevaarlijke situatie.
- Dit apparaat kan worden gebruikt door kinderen vanaf 8 jaar en door personen met verminderde lichamelijke, zintuiglijke of geestelijke capaciteiten of weinig ervaring en kennis, mits zij onder toezicht staan of instructies hebben gekregen voor veilig gebruik van het apparaat en mits zij begrijpen welke gevaren het gebruik met zich mee kan brengen. Kinderen mogen niet met het apparaat spelen. Kinderen mogen het apparaat niet reinigen en geen gebruikersonderhoud uitvoeren zonder toezicht.

- Controleer het apparaat altijd voordat u het gebruikt. Gebruik het apparaat niet als het beschadigd is, aangezien dit verwondingen kan veroorzaken. Vervang een beschadigd onderdeel altijd door een onderdeel van het oorspronkelijke type.
- Probeer het apparaat niet te openen om de herlaadbare batterij te vervangen.

Let op



- Dit apparaat is niet afwasbaar. Dompel het apparaat nooit in water en spoel het niet af onder de kraan.
- Gebruik dit apparaat alleen voor het beoogde doeleinde zoals beschreven in de gebruiksaanwijzing.
- Om hygiënische redenen dient het apparaat slechts door één persoon te worden gebruikt.

- Gebruik nooit perslucht, schuursponzen, schurende schoonmaakmiddelen of agressieve vloeistoffen zoals benzine of aceton om het apparaat schoon te maken.
- Gebruik de voedingsunit niet in of in de buurt van stopcontacten waar een elektrische luchtverfrisser in zit. Dit kan de voedingsunit onherstelbaar beschadigen.

Elektromagnetische velden (EMV)

Dit Philips-apparaat voldoet aan alle toepasselijke richtlijnen en voorschriften met betrekking tot blootstelling aan elektromagnetische velden.

Algemeen

- De voedingsunit is geschikt voor een netspanning tussen 100 en 240 volt.
- De voedingsunit zet 100-240 volt om in een veilige laagspanning van minder dan 24 volt.

Opladen

Laad het apparaat volledig op voordat u het voor de eerste keer gebruikt en wanneer u het langere tijd niet hebt gebruikt.

Het opladen duurt ongeveer 10 uur. Een volledig opgeladen apparaat heeft een snoerloze gebruiksduur van maximaal 35 minuten.

Opladen met de voedingsunit BT405

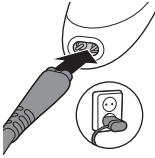

- 1 Zorg ervoor dat het apparaat is uitgeschakeld.
- 2 Steek de kleine stekker in het apparaat en steek de voedingsunit in het stopcontact.

Het oplaadlampje op de voedingsunit gaat groen branden om aan te geven dat het apparaat wordt opgeladen.

Opmerking: Het oplaadlampje op de voedingsunit verandert niet van kleur en gaat niet uit wanneer het apparaat volledig is opgeladen.

- 3 Haal de voedingsunit na het opladen uit het stopcontact en trek de kleine stekker uit het apparaat.

De levensduur van de accu optimaliseren

Wanneer u het apparaat voor het eerst hebt opgeladen, raden wij u aan het te gebruiken totdat de accu helemaal leeg is. Gebruik het apparaat totdat de motor tijdens een trimbeurt bijna ophoudt met draaien en laad dan pas de accu weer op. Volg deze procedure ten minste twee keer per jaar.

Het apparaat gebruiken

Controleer altijd het apparaat en alle accessoires voordat u ze gebruikt. Gebruik het apparaat of een van de accessoires niet als deze beschadigd zijn, aangezien dit verwondingen kan veroorzaken. Vervang een beschadigd onderdeel altijd door een onderdeel van het oorspronkelijke type.

Opmerking: Dit apparaat is alleen voor draadloos gebruik.

Kam de baard en/of snor altijd goed door met een fijne kam voordat u met trimmen begint.

Wees voorzichtig wanneer u voor het eerst een trimmer gebruikt. Beweeg de trimmer niet te snel. Maak soepele, rustige bewegingen.

Het apparaat in- en uitschakelen

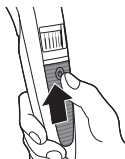

- 1 Schuif de aan-uitknop omhoog om het apparaat in te schakelen.

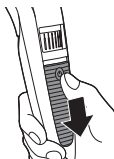

- 2 Schuif de aan-uitknop omlaag om het apparaat uit te schakelen.

Trimmen met kam

De haarlengtestanden op de Precision Zoom Lock™-instelling (van 1 tot 10) komen overeen met de lengte van het resterende haar na het trimmen. De instelling 2 komt bijvoorbeeld overeen met een haarlengte van 2 mm.

Opmerking: Wanneer u de trimmer voor het eerst gebruikt, begint u met de hoogste instelling voor haarlengte om vertrouwd te raken met het apparaat.

- 1 Schuif de baardtrimkam recht in de geleidegroef op het apparaat.

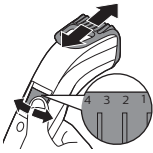

2 Draai de Precision Zoom Lock™-instelling naar de gewenste stand. De geselecteerde stand is de instelling in het midden van de instelling.

3 Schakel het apparaat in.

4 De meest effectieve methode is om het apparaat tegen de haargroeirichting in te bewegen. Zorg dat het oppervlak van de kam steeds goed in contact blijft met de huid.

5 Verwijder regelmatig het afgeknipte haar dat zich in de kam ophoopt. Als zich veel haar heeft verzameld in de kam, verwijdert u de kam van het apparaat en blaast en/of schudt u het haar eruit. De geselecteerde stand verandert niet wanneer u dit doet.

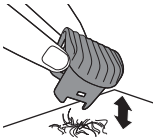

Trimmen op de unieke 'stoppelbaard'-stand



1 Voor een stoppelbaard trimt u uw baard met de baardtrimkam ingesteld op stand 1.

Trimmen zonder kam

Gebruik de trimmer zonder baardtrimkam wanneer u volle baarden en losse haren wilt trimmen.

Pas op wanneer u trimt zonder kam omdat het knipelement elke haar knipt dat het aanraakt.



1 Trek de baardtrimkam recht van het apparaat.

2 Schakel het apparaat in.



- 3 Maak beheerste bewegingen. Raak het haar voorzichtig aan met de trimmer.

Reinigen

Regelmatig schoonmaken geeft een beter resultaat.

U mag het scheer- of knipelement niet schoonmaken, verwijderen of vervangen terwijl het apparaat is ingeschakeld.

Veeg de knipelementen of scheerbladen nooit met een handdoek of een papieren doekje omdat ze hierdoor kunnen beschadigen.

Gebruik nooit perslucht, schuursponzen, schurende schoonmaakmiddelen of agressieve vloeistoffen, zoals benzine of aceton, om het apparaat schoon te maken.

Maak het apparaat na elk gebruik schoon. Alleen het knipelement kan onder de kraan worden afgespoeld.

- 1 Schakel het apparaat uit en haal de stekker uit het stopcontact.
- 2 Veeg de behuizing van het apparaat schoon met een droge doek.

Dompel het apparaat nooit onder in water en spoel het ook niet af onder de kraan.

- 3 Verwijder de kam en maak deze schoon met het schoonmaakborsteltje.



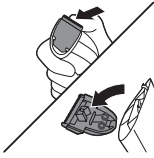

- 4 Verwijder het knipelement door tegen de tanden van het knipelement te duwen en maak het schoon met het borsteltje of spoel het af onder de kraan.

Alleen het knipelement kan onder de kraan worden afgespoeld.

- 5 Schud het resterende water er voorzichtig vanaf en laat volledig opdrogen.
- 6 Plaats het nokje van het knipelement in de geleidegroef en duw het knipelement weer op het apparaat.

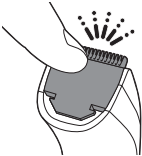
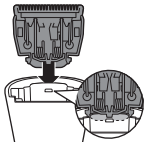

Vervanging

Vervang beschadigde onderdelen onmiddellijk. Vervang het knipelement altijd door het origineel knipelement van Philips.

- 1 Duw de tanden van het knipelement naar boven en trek het knipelement van het apparaat af.
- 2 Verwijder het gebruikte knipelement.

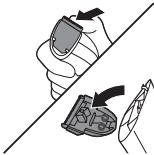

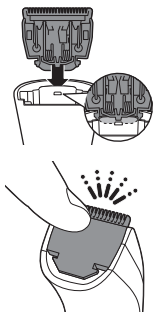

- 3 Plaats het nokje van het nieuwe knipelement in de geleidegroef en duw het knipelement weer op het apparaat ('klik').

Accessoires bestellen

Ga naar www.shop.philips.com/service of uw Philips-dealer om accessoires of reserveonderdelen aan te schaffen. U kunt ook contact opnemen met het Philips Consumer Care Centre in uw land (zie de meegeleverde wereldwijde garantieverklaring voor contactgegevens).

Recyclen



- Dit symbool betekent dat dit product niet samen met het gewone huishoudelijke afval mag worden weggegooid (2012/19/EU).



- Dit symbool betekent dat dit product een ingebouwde oplaadbare batterij bevat die niet met het gewone huishoudelijke afval mag worden weggegooid (2006/66/EG). Lever uw product in bij een officieel inzamelpunt of een Philips servicecentrum, waar de oplaadbare batterij deskundig wordt verwijderd.

- Volg de in uw land geldende regels voor de gescheiden inzameling van elektrische en elektronische producten en accu's. Als u oude producten correct verwijdert, voorkomt u negatieve gevolgen voor het milieu en de volksgezondheid.

De oplaadbare batterij verwijderen

Verwijder de oplaadbare batterij alleen wanneer u het apparaat weggooit. Haal de stekker van het apparaat uit het stopcontact en zorg dat de oplaadbare batterij helemaal leeg is voordat u deze verwijdert.

Neem de benodigde voorzorgsmaatregelen wanneer u gereedschap hanteert om het apparaat te openen en wanneer u de oplaadbare batterij verwijdert.

- 1 Haal de stekker van het apparaat uit het stopcontact en laat het apparaat lopen totdat de motor stopt.
- 2 Steek een schroevendraaier in de haarkamer om het deel van de behuizing los te maken.

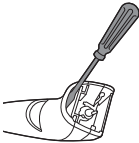

- 3 Knip de draden dicht bij de accu door met een huishoudschaar.
- 4 Verwijder de oplaadbare batterij.

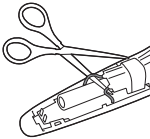

Garantie en ondersteuning

Hebt u informatie of ondersteuning nodig, ga dan naar www.philips.com/support of lees de internationale garantieverklaring.

Innledning

Gratulerer med kjøpet og velkommen til Philips!
Registrer produktet på www.philips.com/welcome
for å dra full nytte av støtten som Philips tilbyr.

Generell beskrivelse (fig. 1)

- 1 Trimmekam
- 2 Kutteenhet
- 3 Precision Zoom Lock™-justeringsring
- 4 Av/på-bryter
- 5 Uttak for liten kontakt
- 6 Rengjøringsbørste
- 7 Liten kontakt
- 8 Ladelampe
- 9 Forsyningsenhet

Viktig sikkerhetsinformasjon

Les denne viktige informasjonen nøye før du bruker apparatet og tilbehøret, og ta vare på den for senere referanse. Tilbehøret som følger med, kan variere for de ulike produktene.

Fare



- Hold forsyningsenheten tørr.

Advarsel

- Batteriet skal bare lades med den avtakbare forsyningsenheten (A00390) som følger med apparatet.

- Strømadapteren inneholder en omformer. Ikke skjær av strømadapteren for å erstatte den med en annen kontakt. Da kan det oppstå en farlig situasjon.
- Dette apparatet kan brukes av barn over 8 år og av personer med nedsatt sansevne eller fysisk eller psykisk funksjonsevne, eller personer med manglende erfaring eller kunnskap, hvis de får instruksjoner om sikker bruk av apparatet eller tilsyn som sikrer sikker bruk, og hvis de er klar over risikoen. Ikke la barn leke med apparatet. Ikke la barn rengjøre eller vedlikeholde apparatet uten tilsyn.
- Sjekk alltid apparatet før du bruker det. Ikke bruk apparatet hvis det er skadet, da dette kan føre til personskade. Bytt alltid ut en ødelagt del med tilsvarende originaldel.
- Ikke prøv å åpne apparatet for å bytte det oppladbare batteriet.

Forsiktig



- Dette apparatet kan ikke vaskes. Apparatet må aldri senkes ned i vann eller skylles under springen.

- Bruk bare dette apparatet til beregnet formål som vist i brukerhåndboken.
- Apparatet bør bare brukes av én person av hygieniske årsaker.
- Ikke bruk trykkluft, skurebørster, skuremidler eller væsker som bensin eller aceton for å rengjøre apparatet.
- For å unngå skader som ikke kan repareres, skal du ikke bruke strømadapteren i eller i nærheten av vegguttak som inneholder elektriske luftfriskere.

Elektromagnetiske felt (EMF)

Dette Philips-apparatet overholder alle aktuelle standarder og forskrifter for eksponering for elektromagnetiske felt.

Generelt

- Forsyningsenheten er passende for hovedspenning som varierer mellom 100 og 240 volt.
- Strømadapteren omformer 100–240 V til en sikker lavspenning på under 24 V.

Lading

Lad apparatet helt opp før du bruker det for første gang og når det har ligget ubrukt over en lengre periode.

Lading tar cirka 10 timer. Et fulladet apparat har en ledningsløs driftstid på opptil 35 minutter.

Lade med forsyningsenhet BT405

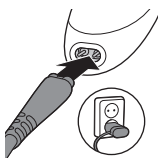

- 1 Pass på at apparatet er slått av.
- 2 Sett den lille kontakten i apparatet, og koble til forsyningsenheten i stikkontakten.

Ladelampen på forsyningsenheten lyser grønt for å vise at apparatet lades.

Merk: Ladelampen på forsyningsenheten endrer ikke farge, og slukkes ikke når apparatet er fulladet.

- 3 Etter ladingen trekker du ut forsyningsenheten fra stikkontakten, og den lille kontakten ut av apparatet.

Forleng levetiden på det oppladbare batteriet

Når du har ladet opp apparatet for første gang, anbefaler vi at du bruker det til batteriet er helt tomt. Fortsett å bruke apparatet helt til motoren nesten stopper under en økt. Lad deretter opp batteriet. Følg denne fremgangsmåten minst to ganger i året.

Bruke apparatet

Sjekk alltid apparatet og alt tilbehør før bruk. Ikke bruk apparatet, eller annet tilbehør hvis det er skadet. Det kan føre til personskade. Bytt alltid ut en ødelagt del med tilsvarende originaldel.

Merk: Dette apparatet kan kun brukes trådløst.

Gre alltid skjegget og/eller barten med en fintannet kam før du begynner å bruke trimmeren.

Vær forsiktig når du trimmer for første gang. Ikke beveg trimmeren for raskt. Bruk jevne og forsiktige bevegelser.

Slå apparatet på og av

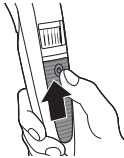

1 Skyv opp av/på-knappen for å slå på apparatet.

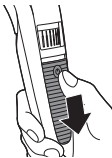

2 Skyv ned av/på-knappen for å slå av apparatet.

Trimming med kam

Lengdeinnstillingene på Precision Zoom Lock-justeringsringen (skala fra 1 til 10) samsvarer med den resterende hårlengden etter trimming. Innstilling 2 samsvarer eksempelvis med en hårlengde på 2 mm.

Merk: Når du trimmer for første gang, begynner du med den høyeste lengdeinnstillingen, slik at du blir kjent med apparatet.

1 Skyv skjeggtrimmerkammen rett inn i styresporet på apparatet.

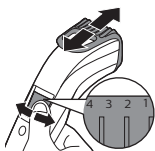

- 2 Vri Precision Zoom Lock™-justeringsringen til den ønskede innstillingen. Den valgte innstillingen er innstillingen i midten av justeringsringen.
- 3 Slå på apparatet.
- 4 Du trimmer mest effektivt ved å bevege apparatet mot hårets vekstretning. Kontroller at overflaten på kammen alltid er i kontakt med huden.
- 5 Fjern regelmessig løse hår fra kammen. Hvis det har samlet seg mye hår i kammen, tar du den av apparatet og blåser og/eller rister håret ut. Den valgte innstilling endres ikke når du gjør dette.

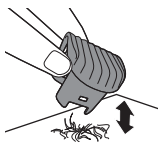

Bruke den unike innstillingen for «3-dagers»



- 1 Når du vil ha en «tredagers»-effekt, trimmer du med skjeggtrimmerkammen på innstilling 1.

Trimming uten kam

Bruk trimmeren uten skjeggtrimmerkammen for å trimme helskjegg og enkelthår.

Vær forsiktig når du trimmer uten kammen, da klippeenheten fjerner alt hår den kommer i berøring med.

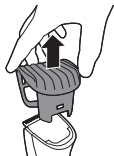

- 1 Trekk skjeggtrimmerkammen rett av apparatet.
- 2 Slå på apparatet.



- 3 Bruk kontrollerte bevegelser. Berør håret lett med trimmeren.

Rengjøring

Regelmessig rengjøring gir et bedre pleieresultat.

Aldri rengjør, fjern eller skift skjære- eller klippeenhet mens apparatet er på.

Tørk aldri klippeenheter eller skjærefoliene med et håndkle eller tørkepapir. Det kan medføre skade.

Bruk ikke trykkluft, skureputer, rengjøringsmidler med skure-effekt eller væsker som bensin eller aceton for å rengjøre apparatet.

Rengjør alltid apparatet etter bruk. Det er kun klippeenheten som kan skylles under rennende vann.

- 1 Slå apparatet av, og koble den fra stikkkontakten.
- 2 Tørk av utsiden av apparatet med en tørr klut.

Senk aldri apparatet ned i vann eller skyll det under springen.

- 3 Fjern kammen, og rengjør den med rengjøringsbørsten.



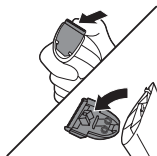

- 4 Ta av klippeenheten ved å skyve mot tennene på klippeenheten, og rengjør den med børsten eller skyll den under springen.

Det er kun klippeenheten som kan skylles under rennende vann

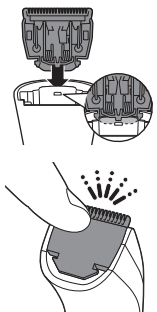

- 5 Rist forsiktig av overflødig vann, og la delene lufttørke helt.
- 6 Sett tappen på klippeenheten inn i styresporet, og skyv klippeenheten tilbake på apparatet.

Utskiftning

Skift ut skadede deler umiddelbart. Bytt alltid ut klippeenheten med original klippeenhet fra Philips.

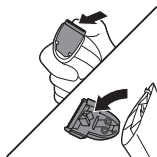

- 1 Skyv tennene på klippeenheten oppover, og trekk klippeenheten av apparatet.
- 2 Fjern den brukte klippeenheten.

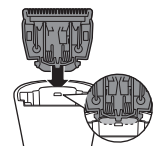

- 3 Sett tappen på den nye klippeenheten inn i styresporet, og skyv klippeenheten innpå apparatet (det skal høres et «klikk»).



Bestille tilbehør

Gå til www.shop.philips.com/service eller din lokale Philips-forhandler for å kjøpe tilbehør eller reservedeler. Du kan også kontakte Philips sin forbrukerstøtte i landet der du bor (du finner kontaklinformasjonen i garantiheftet).

Resirkulering



- Dette symbolet betyr at dette produktet ikke må avhendes i vanlig husholdningsavfall (2012/19/EU).



- Dette symbolet betyr at produktet inneholder et innebygd oppladbart batteri som ikke skal kastes i vanlig husholdningsavfall (2006/66/EC). Ta med produktet til et offentlig innsamlingssted eller Philips-servicesenter, sånn at batteriet kan fjernes av fagfolk.
- Følg nasjonale bestemmelser om avfallsdeponering av elektriske og elektroniske produkter samt oppladbare batterier. Riktig avfallshåndtering bidrar til å forhindre negative konsekvenser for helse og miljø.

Fjerne det oppladbare batteriet

Det oppladbare batteriet skal bare fjernes når apparatet skal kastes. Før du fjerner

batteriet, må du sjekke at støpselet til apparatet er tatt ut av stikkkontakten, og at batteriet er helt tomt.

Følg nødvendige sikkerhetsregler når du bruker verktøy for å åpne apparatet, og når du kaster det oppladbare batteriet.

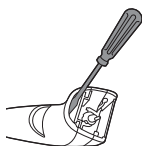

- 1 Koble apparatet fra stikkkontakten, og la apparatet gå til motoren stopper.
- 2 Sett en skrutrekker inn i skjeggkammeret for å skille huset fra apparatet.

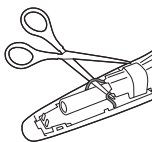

- 3 Klipp ledningene nær batteriet med husholdningssaks.
- 4 Ta ut det oppladbare batteriet.

Garanti og støtte

Besøk www.philips.com/support eller se det internasjonale garantiheftet for mer informasjon eller hjelp.

Introdução

Parabéns pela sua compra e seja bem-vindo à Philips! Para beneficiar na totalidade da assistência que a Philips oferece, registre o seu produto em www.philips.com/welcome.

Descrição geral (fig. 1)

- 1 Pente aparador
- 2 Unidade de corte
- 3 Anel de regulação Precision Zoom Lock™
- 4 Botão ligar/desligar
- 5 Tomada para ficha pequena
- 6 Escova de limpeza
- 7 Ficha pequena
- 8 Luz de carga
- 9 Unidade de alimentação

Informações de segurança importantes

Leia cuidadosamente estas informações importantes antes de utilizar os aparelhos e respetivos acessórios e guarde-as para uma eventual consulta futura. Os acessórios fornecidos podem variar consoante os produtos.

Perigo



- Mantenha a unidade de alimentação seca.

Aviso

- Para carregar a bateria, utilize apenas a fonte de alimentação destacável (A00390) fornecida com o aparelho.
- A unidade de alimentação contém um transformador. Não corte a unidade de alimentação para a substituir por outra ficha, pois isto representa uma situação de perigo.
- Este aparelho pode ser utilizado por crianças com idade igual ou superior a 8 anos e por pessoas com capacidades físicas, sensoriais ou mentais reduzidas ou sem experiência e conhecimentos, caso sejam supervisionadas ou lhes tenham sido dadas instruções relativas à utilização segura do aparelho e se compreenderem os perigos envolvidos. As crianças não devem brincar com o aparelho. A limpeza e manutenção não devem ser efetuadas por crianças sem supervisão.

- Verifique sempre o aparelho antes de o utilizar. Não utilize o aparelho se este estiver danificado ou partido, pois isto pode provocar ferimentos. Substitua sempre uma peça danificada por uma equivalente de origem.
- Não abra o aparelho para substituir a bateria recarregável.

Cuidado



- Este aparelho não é lavável. Não o mergulhe em água nem o lave com água corrente.
- Utilize este aparelho apenas para o fim a que se destina, conforme indicado no manual do utilizador.
- Por questões de higiene, o aparelho só deve ser utilizado por uma pessoa.

- Nunca utilize ar comprimido, esfregões, agentes de limpeza abrasivos ou líquidos agressivos, tais como petróleo ou acetona, para limpar o aparelho.
- Não utilize a unidade de alimentação em/perto de tomadas que tenham um ambientador eléctrico, para evitar danos irreparáveis à unidade de alimentação.

Campos electromagnéticos (CEM)

Este aparelho Philips cumpre todas as normas e regulamentos aplicáveis relativos à exposição a campos electromagnéticos.

Geral

- A unidade de alimentação é indicada para voltagens entre 100 e 240 volts.
- A unidade de alimentação transforma 100-240 volts numa tensão segura e baixa inferior a 24 volts.

Carregamento

Carregue totalmente o aparelho antes da primeira utilização e após um prolongado período de inatividade.

O carregamento demora aproximadamente 10 horas. Com carga total, o aparelho tem uma autonomia de funcionamento de até 35 minutos.

Carregar com a unidade de alimentação BT405

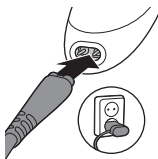

- 1 Certifique-se de que o aparelho está desligado.
- 2 Coloque a unidade de alimentação na tomada elétrica e introduza a ficha pequena no aparelho.

A luz de carregamento da unidade de alimentação ilumina-se a verde para indicar que o aparelho está a carregar.

Nota: a luz de carregamento na unidade de alimentação não muda de cor nem se apaga quando o aparelho está totalmente carregado.

- 3 Após o carregamento, retire a unidade de alimentação da tomada elétrica e retire a ficha pequena do aparelho.

Otimizar a vida útil da bateria recarregável

Quando carregar o aparelho pela primeira vez, é aconselhável utilizá-lo até esgotar completamente a bateria. Continue a utilizar o aparelho até o motor parar quase completamente durante a sessão de corte. Em seguida, recarregue a bateria. Siga este procedimento, pelo menos, duas vezes por ano.

Utilizar o aparelho

Verifique sempre o aparelho e todos os acessórios antes de os utilizar. Não utilize o aparelho nem qualquer acessório se estiverem danificados, para evitar ferimentos. Substitua sempre uma peça danificada por uma equivalente de origem.

Nota: Este aparelho é exclusivamente para utilização sem fio.

Penteie sempre a barba e/ou o bigode com um pente fino antes de a começar a aparar.

Tenha cuidado quando aparar pela primeira vez. Não movimente o aparador com demasiada rapidez. Os movimentos devem ser suaves e lentos.

Ligar e desligar o aparelho

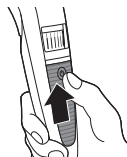

- 1 Para ligar o aparelho, deslize o botão ligar/desligar para cima.

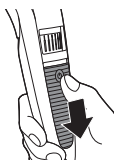

- 2 Para desligar o aparelho, deslize o botão ligar/desligar para baixo.

Aparar com pente

As regulações de comprimento no anel de regulação Precision Zoom Lock™ (de 1 a 10) correspondem ao comprimento do pelo após o corte. Por exemplo, a regulação 2 equivale a um pelo com 2 mm de comprimento.

Nota: Quando aparar pela primeira vez, comece pela regulação de comprimento mais elevada para se familiarizar com o aparelho.

- 1 encaixe o pente de aparar a barba na ranhura guia do aparelho.
- 2 Rode o anel Precision Zoom Lock™ para a regulação pretendida. A regulação selecionada é a apresentada no centro do anel de regulação.
- 3 Ligue o aparelho.

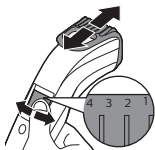

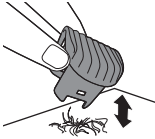

- 4 Para aparar com maior eficácia, movimente o aparelho no sentido oposto ao do crescimento do pelo. Certifique-se de que a superfície do pente fica sempre em contacto com a pele.
- 5 Remova regularmente os pelos cortados do pente. Se houver muitos pelos acumulados no pente, retire-o do aparelho e sobre e/ou sacuda os pelos. Esta ação não altera a regulação selecionada.

Aparar com a regulação exclusiva "barba de três dias"



- 1 Para criar um look de "barba de três dias", utilize o pente de aparar a barba com a regulação 1.

Aparar sem pente

Utilize o aparador sem o pente acessório para aparar a barba completa e pelos isolados.

Tenha cuidado quando aparar sem pente, visto que a unidade de corte remove todos os pelos em que toca.



- 1 Retire o pente de aparar a barba do aparelho.
- 2 Ligue o aparelho.



- 3 Faça movimentos bem controlados. Toque levemente no pelo com o aparador.

Limpeza

Uma limpeza regular garante melhores resultados de corte.

Nunca limpe, retire ou substitua uma unidade de corte enquanto o aparelho está ligado.

Nunca limpe as lâminas ou as unidades de corte com uma toalha ou um lenço de papel, pois pode causar danos.

Nunca utilize ar comprimido, esfregões, agentes de limpeza abrasivos ou líquidos agressivos, tais como petróleo ou acetona, para limpar o aparelho.

Limpe o aparelho após cada utilização. Apenas a unidade de corte pode ser enxaguada sob água corrente.

- 1 Desligue o aparelho e retire a ficha da tomada elétrica.
- 2 Limpe a caixa do aparelho com um pano seco.

Nunca mergulhe o aparelho em água nem o enxague sob água corrente.

- 3 Retire o pente e limpe-o com a escova de limpeza.

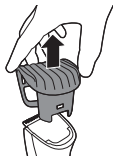

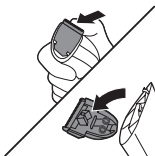

- 4 Retire a unidade de corte pressionando os dentes da unidade de corte e limpe-a com a escova ou enxague-a sob água corrente.

Apenas a unidade de corte pode ser enxaguada sob água corrente.

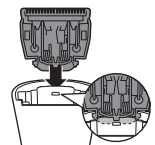

- 5 Sacuda cuidadosamente o excesso de água e deixe secar completamente ao ar.
- 6 Introduza a saliência da unidade de corte na ranhura de guia e empurre a unidade para dentro do aparelho.



Substituição

Substitua imediatamente peças danificadas. Substitua sempre a unidade de corte por uma unidade de corte Philips original.

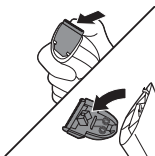

- 1 Pressione os dentes da unidade de corte para cima e retire-a do aparelho.
- 2 Retire a unidade de corte usada.

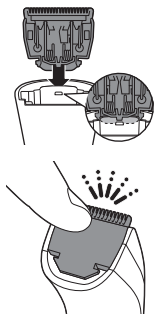

- 3 Introduza a saliência da nova unidade de corte na ranhura guia e pressione a unidade contra o aparelho ("clique").

Encomendar acessórios

Para comprar acessórios ou peças sobresselentes, visite www.shop.philips.com/service ou dirija-se ao seu revendedor Philips. Também pode contactar o Centro de Apoio ao Cliente da Philips no seu país (consulte os dados de contacto no folheto de garantia mundial).

Reciclagem



- Este símbolo significa que este produto não deve ser eliminado juntamente com os resíduos domésticos comuns (2012/19/UE).



- Este símbolo significa que este produto contém uma bateria recarregável incorporada que não deve ser eliminada juntamente com os resíduos domésticos comuns (2006/66/CE). Leve o seu produto a um ponto de recolha oficial ou a um centro de assistência Philips para que um técnico qualificado retire a bateria recarregável.

- Cumpra as regras nacionais de recolha selectiva de produtos eléctricos e electrónicos, e pilhas recarregáveis. A eliminação correcta ajuda a evitar consequências prejudiciais para o meio ambiente e a saúde pública.

Retirar a bateria recarregável

Retire a bateria recarregável apenas quando se desfizer do aparelho. Antes de retirar a bateria, certifique-se de que o aparelho está desligado da tomada eléctrica e que a bateria está completamente esgotada.

Tome as precauções de segurança necessárias quando manusear ferramentas para abrir o aparelho e quando se desfizer da bateria recarregável.

- 1 Desligue o aparelho da tomada e deixe-o a funcionar até o motor parar.
- 2 Insira uma chave de fendas na câmara de recolha dos pelos para separar a parte da estrutura.
- 3 Corte os fios junto à bateria com uma tesoura.
- 4 Retire a bateria recarregável.

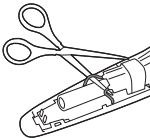
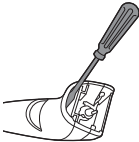

Garantia e assistência

Se precisar de informações ou assistência, visite **www.philips.com/support** ou leia o folheto da garantia internacional.

Johdanto

Onnittelut ostoksestasi – ja tervetuloa Philips-käyttäjien joukkoon! Saat parhaan mahdollisen hyödyn Philipsin palveluista rekisteröimällä tuotteesi osoitteessa www.philips.com/welcome.

Laitteen osat (kuva 1)

- 1 Ohjaukampa
- 2 Terä
- 3 Precision Zoom Lock™ -säätörengas
- 4 Virtakytkin
- 5 Liitäntä pienelle liittimelle
- 6 Puhdistusharja
- 7 Pieni liitin
- 8 Latauksen merkkivalo
- 9 Virtalähde

Tärkeitä turvallisuustietoja

Lue nämä tärkeät tiedot huolellisesti ennen laitteen ja sen lisäosien ensimmäistä käyttökertaa ja säilytä ne myöhempää käyttöä varten. Toimitukseen sisältyvät lisäosat voivat vaihdella tuotekohtaisesti.

Vaara



- Pidä virtalähde kuivana.

Varoitus

- Käytä akun lataamiseen vain laitteen mukana toimitettua irrotettavaa virtalähdettä (A00390).
- Virtalähteessä on jännitemuuntaja. Älä katkaise virtalähteen johtoa ja vaihda siihen toista pistoketta, koska tämä aiheuttaa vaaratilanteen.
- Laitetta voivat käyttää myös yli 8-vuotiaat lapset ja henkilöt, joiden fyysinen tai henkinen toimintakyky on rajoittunut tai joilla ei ole kokemusta tai tietoa laitteen käytöstä, jos heitä on neuvottu laitteen turvallisesta käytöstä tai tarjolla on turvallisen käytön edellyttämä valvonta ja jos he ymmärtävät laitteeseen liittyvät vaarat. Lasten ei pidä leikkiä laitteella. Lasten ei saa antaa puhdistaa tai huoltaa laitetta ilman valvontaa.
- Tarkista laite aina ennen kuin käytät sitä. Älä käytä laitetta, jos se on vaurioitunut, koska sen käyttö saattaa tällöin aiheuttaa vammoja. Vaihda vahingoittuneen osan tilalle aina alkuperäisen tyyppinen osa.
- Älä avaa laitetta akun vaihtamista varten.

Varoitus



- Tätä laitetta ei voi pestä. Älä koskaan upota sitä veteen äläkä huuhtele sitä vesihanalla.
- Käytä tätä laitetta vain tarkoituksenmukaisesti käyttöoppaassa esitetyllä tavalla.
- Hygieniasyistä laitetta suositellaan vain yhden henkilön käyttöön.
- Älä käytä paineilmaa, naarmuttavia tai syövyttäviä puhdistusaineita tai -välineitä (kuten bensiiniä tai asetonia) laitteen puhdistamiseen.
- Älä käytä virtalähdettä sellaisissa pistorasioissa tai sellaisten pistorasioiden lähellä, joissa on sähköisiä ilmanraikastimia, sillä virtalähde voi vahingoittua pysyvästi.

Sähkömagneettiset kentät (EMF)

Tämä laite (Philips) vastaa kaikkia sähkömagneettisille kentille (EMF) altistumista koskevia standardeja ja säännöksiä.

Yleistä

- Virtalähde soveltuu 100–240 voltin verkkojännitteelle.
- Virtalähde muuttaa 100–240 voltin jännitteen turvallisesti alle 24 voltin jännitteeksi.

Lataaminen

Lataa akku täyteen, ennen kuin käytät laitetta ensimmäisen kerran tai kun se on ollut pitkään käyttämättä.

Lataaminen kestää noin 10 tuntia. Täyteen ladatun laitteen käyttöaika johdottomana on jopa 35 minuuttia.

Lataaminen virtalähteen avulla BT405

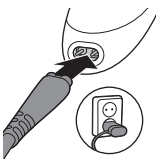

- 1 Varmista, että laitteesta on katkaistu virta.
- 2 Työnnä pienempi liitin laitteeseen ja kytke virtalähde pistorasiaan.

Virtalähteen latauksen merkkivalo palaa vihreänä, kun laite latautuu.

Huomautus: Virtalähteen merkkivalon väri ei muutu eikä valo sammu, kun laitteen akku on latautunut täyteen.

- 3 Irrota lataamisen jälkeen virtalähde pistorasiasta ja pieni liitin laitteesta.

Akun käyttöiän pidentäminen

Kun laite on ladattu täyteen ensimmäisen kerran, on suositeltavaa käyttää laitetta, kunnes akku on aivan tyhjä. Käytä laitetta, kunnes moottori lähes

pysähtyy käytön aikana. Lataa sitten akku. Toimi näin ainakin kaksi kertaa vuodessa.

Käyttö

Tarkista laite ja kaikki tarvikkeet aina ennen käyttöä. Älä käytä laitetta tai tarvikkeita, jos ne ovat vahingoittuneita, koska käytöstä saattaa tällöin aiheutua vammoja. Vaihda vahingoittuneen osan tilalle aina alkuperäisen tyyppinen osa.

Huomautus: Laite on tarkoitettu vain langattomaan käyttöön.

Kampaa aina parta ja/tai viikset hienopiikkisellä kammalla ennen tasaamista.

Ole varovainen, kun trimmaat partaa ensimmäistä kertaa. Älä liikuta trimmeriä liian nopeasti. Liikuta laitetta tasaisesti ja varovasti.

Laitteen virran kytkeminen päälle ja pois päältä

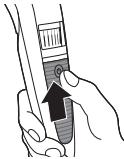

- 1 Käynnistä laite työntämällä virtapainiketta ylöspäin.

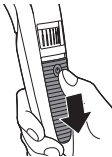

- 2 Sammuta laite työntämällä virtapainiketta alaspäin.

Käyttö ohjauskammalla

Precision Zoom Lock™ -säätörenkaan merkinnät (1–10) tarkoittavat karvojen pituutta leikkaamisen

jälkeen. Esimerkiksi merkintä 2 vastaa 2 mm:n pituutta.

Huomautus: Kun käytät laitetta ensimmäistä kertaa, totuttele sen ominaisuuksiin käyttämällä suurinta asetusta.

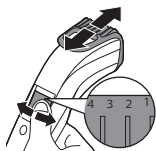

- 1 Työnä ohjaukampa suoraan laitteessa olevaan ohjausuraan.
- 2 Aseta Precision Zoom Lock™ -säätörengas haluamaasi asentoon. Valittu asetusta näkyy säätörengkaan keskellä.
- 3 Kytke laite päälle.
- 4 Parhaiten trimmaaminen onnistuu liikuttamalla laitetta partakarvojen kasvusuuntaa vastaan. Varmista, että ohjaukampa koskettaa ihoa koko ajan.
- 5 Leikatut ihokarvat kannattaa poistaa ohjaukammasta säännöllisesti laitteen käytön aikana. Jos ohjaukampaan on kertynyt paljon karvoja, irrota se laitteesta ja poista karvat puhaltamalla ja/tai ravistamalla. Valittu asetusta ei muutu tämän aikana.

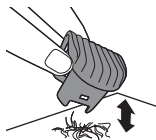

Trimmaaminen käyttäen ainutlaatuista sänkiparta-asentoa



- 1 Saat aikaan muodikkaan sänkiparran käyttämällä asetusta 1 parran siistimiseen tarkoitetussa ohjaukammassa.

Käyttö ilman ohjaukampa

Voit trimmata täyspartoja ja yksittäisiä partakarvoja ilman ohjaukampa.

Ole varovainen käyttäessäsi laitetta ilman ohjauskampaa. Teräyksikkö leikkaa tällöin kaikki karvat, joihin se osuu.



- 1 Vedä ohjauskampa irti laitteesta.
- 2 Kytke laite päälle.



- 3 Liikuta laitetta hallitusti. Kosketa partaa trimmerillä kevyesti.

Puhdistus

Säännöllinen puhdistus varmistaa hyvän trimmaustuloksen.

Älä koskaan puhdista, poista tai vaihda ajopäätä tai teräyksikköä, kun laitteen virta on kytkettynä.

Älä kuivaa teräyksikköjä tai teräverkkoja pyyheliinalla tai paperipyyhkeellä, ettei vahingoita niitä.

Älä käytä paineilmaa, naarmuttavia tai syövyttäviä puhdistusaineita tai -välineitä (kuten bensiiniä tai asetonia) laitteen puhdistamiseen.

Puhdista laite aina käytön jälkeen. Vain teräyksikön voi huuhdella juoksevalla vedellä.

- 1 Katkaise laitteen virta ja irrota virtajohto pistorasiasta.
- 2 Puhdista laitteen ulkopuoli kuivalla liinalla.

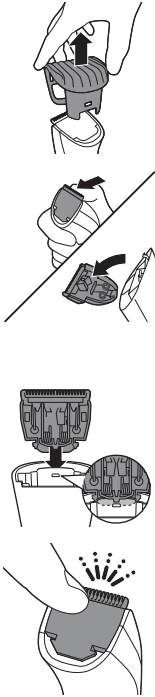

Älä upota laitetta veteen äläkä huuhtele sitä juoksevilla vedellä.

3 Irrota kampa laitteesta ja puhdista se puhdistusharjalla.

4 Irrota teräyksikkö painamalla sitä kielekettä vasten. Puhdista teräyksikkö harjalla tai juoksevilla vedellä.

Vain teräyksikön ja ihosuojaajan voi huuhdella juoksevilla vedellä.

5 Poista ylimääräinen vesi ravistamalla ja anna osien kuivua.

6 Aseta teräyksikön kieleke ohjausuraan ja työnnä teräyksikkö takaisin laitteeseen.

Varaosat

Vaihda vahingoittuneet osat välittömästi. Vaihda teräyksikön tilalle aina alkuperäinen Philips-teräyksikkö.

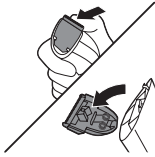

- 1 Työnnä peukalolla teräyksikön hammastettua reunaa ylöspäin ja irrota teräyksikkö laitteesta vetämällä.
- 2 Irrota vanha terä.

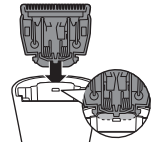

- 3 Aseta uuden teräyksikön kieleke ohjausuraan ja työnnä teräyksikkö takaisin laitteeseen, kunnes se napsahtaa paikalleen.



Tarvikkeiden tilaaminen

Voit ostaa tarvikkeita ja varaosia osoitteesta www.shop.philips.com/service ja Philips-jälleenmyyjiltä. Voit myös ottaa yhteyttä oman maasi Philips-asiakaspalveluun (eri maiden tukipuhelinnumerot on lueteltu takuulehtisessä).

Kierrätys



- Tämä merkki tarkoittaa sitä, että tätä tuotetta ei saa hävittää tavallisen kotitalousjätteen mukana (2012/19/EU).



- Tämä merkki tarkoittaa, että tuote sisältää kiinteän ladattavan akun, jota ei saa hävittää tavallisen kotitalousjätteen mukana (2006/66/EY). Toimita laite viralliseen keräyspisteeseen tai Philipsin valtuuttamaan huoltoliikkeeseen, jossa ammattilaiset irrottavat akun.
- Noudata oman maasi sähkö- ja elektroniikkalaitteiden sekä akkujen ja paristojen kierrätystä ja hävittämistä koskevia sääntöjä. Asianmukainen hävittäminen auttaa ehkäisemään ympäristölle ja ihmisille koituvia haittavaikutuksia.

Akun irrottaminen

Poista akku vain laitetta hävitettäessä. Varmista ennen akun irrottamista, että laite on irrotettu pistorasiasta ja että akku on täysin tyhjä.

Huolehdi tarvittavista turvatoimista, kun käsittelet laitteen avaamiseen tarvittavia työkaluja ja hävität akun.

- 1 Irrota laite pistorasiasta ja anna laitteen käydä, kunnes moottori pysähtyy.
- 2 Irrota kotelo työntämällä ruuvitaltta partakarvasäiliöön.

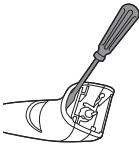

- 3 Katkaise akun lähellä olevat johdot saksilla.
- 4 Poista akku.

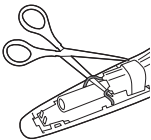

Takuu ja tuki

Jos haluat tukea tai lisätietoja, käy Philipsin verkkosivuilla osoitteessa **www.philips.com/support** tai lue kansainvälinen takuulehtinen.

Introduktion

Grattis till ditt inköp och välkommen till Philips! Få ut mesta möjliga av den support Philips erbjuder genom att registrera din produkt på www.philips.com/welcome.

Allmän beskrivning (bild 1)

- 1 Trimkam
- 2 Klippenhet
- 3 Precision Zoom Lock™-justeringsring
- 4 På/av-knapp
- 5 Anslutning för liten kontakt
- 6 Rengöringsborste
- 7 Liten kontakt
- 8 Laddningslampa
- 9 Nätadapter

Viktig säkerhetsinformation

Läs den här viktiga informationen noggrant innan du använder apparaten och dess tillbehör. Spara det här häftet för framtida bruk. Olika tillbehör kan medfölja olika modeller.

Fara



- Blöt inte ned strömförsörjningsenheten.

Varning

- Använd endast den löstagbara nätadapter (A00390) som medföljer apparaten för att ladda batteriet.

- Nätadaptorn innehåller en transformator. Modifiera inte strömförsörjningsenheten med någon annan typ av kontakt, eftersom det kan medföra risker.
- Den här apparaten kan användas av barn från 8 år och uppåt och av personer med olika funktionshinder, eller som inte har kunskap om hur apparaten används, så länge de övervakas och får anvisningar om säker användning och förstår vilka risker som föreligger. Barn ska inte leka med apparaten. Rengöring och underhåll ska inte utföras av barn utan övervakning.
- Kontrollera alltid apparaten innan du använder den. Använd inte apparaten om den är skadad eftersom det kan medföra risk för personskador. Skadade delar ska alltid bytas ut mot originaldelar.
- Öppna inte apparaten för att byta ut det laddningsbara batteriet.

Varning!



- Den här apparaten är inte tvättbar. Sänk aldrig ned apparaten i vatten och skölj den inte under kranen.

- Använd endast apparaten för de ändamål som framgår av användarhandboken.
- Av hygieniska skäl bör apparaten endast användas av en person.
- Använd aldrig tryckluft, skursvampar, slipande rengöringsmedel eller vätskor som bensin eller aceton för att rengöra enheten.
- Använd inte strömförsörjningsenheten i eller i närheten av vägguttag där det finns en elektrisk luftrenare eftersom detta kan ge upphov till permanenta skador på strömförsörjningsenheten.

Elektromagnetiska fält (EMF)

Den här Philips-apparaten uppfyller alla tillämpliga standarder och regler gällande exponering av elektromagnetiska fält.

Allmänt

- Nätadaptorn är avsedd för nätspänningar på 100–240 volt.
- Strömförsörjningsenheten omvandlar 100–240 volt till en säker låg spänning på under 24 volt.

Laddning

Ladda apparaten helt innan du använder den första gången och om du inte har använt den under en längre tid.

Laddning tar cirka 10 timmar. En fulladdad apparat kan användas sladdlöst i upp till 35 minuter.

Ladda apparaten med nätadaptern BT405

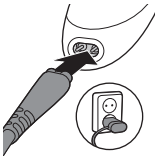

- 1 Kontrollera att apparaten är avstängd.
- 2 Sätt i den lilla kontakten i apparaten och anslut nätadaptern till vägguttaget.

Laddningslampan på strömförsörjningsenheten lyser grönt för att indikera att apparaten laddas.

Obs! Laddningslampan på nätadaptern byter inte färg och släcks inte när apparaten är fulladdad.

- 3 När laddningen är klar drar du ur nätadaptern ur eluttaget och drar ur den lilla kontakten ur apparaten.

Ge det laddningsbara batteriet maximal livslängd

När du har laddat apparaten första gången rekommenderar vi att du använder den tills batteriet är helt tomt. Fortsätt att använda apparaten tills motorn nästan slutar gå under ett behandlingstillfälle. Ladda sedan om batteriet. Gör detta minst två gånger om året.

Använda apparaten

Kontrollera alltid apparaten och tillbehören före användning. Använd inte apparaten eller något tillbehör om den är trasig, eftersom du då kan skada dig. Skadade delar ska alltid bytas ut mot originaldelar.

Obs! Apparaten ska endast användas sladdlöst inomhus.

Kamma alltid skägget och/eller mustaschen med en fintandad kam innan du börjar trimma.

Var försiktig när du trimmar för första gången. Rör inte trimmern för snabbt. Rörelserna ska vara mjuka och jämna.

Sätta på och stänga av apparaten

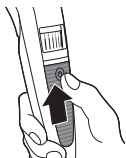

- 1 Slå på apparaten genom att dra på/avknappen uppåt.

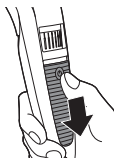

- 2 Stäng av apparaten genom att dra på/avknappen nedåt.

Trimma med kam

Längdsinställningarna på Precision Zoom Lock™-justeringsringen (skala från 1 till 10) motsvarar hårlängden du får efter trimningen. Exempelvis motsvarar inställningen 2 en hårlängd på 2 mm.

Obs! När du trimmar första gången ska du börja med den högsta inställningen så att du kan bekanta dig med apparaten.

- 1 Skjut trimkammen för skägg rakt in i spåret på apparaten.

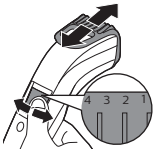

- 2 Vrid Precision Zoom Lock™-justeringsringen till önskad inställning. Inställningen du har valt är inställningen i mitten av justeringsringen.
- 3 Slå på apparaten.
- 4 Trimma på bästa sätt genom att föra trimmern mot hårets växtriktning. Se till att kammens yta alltid kommer i kontakt med huden.
- 5 Ta bort avklippt hår från kammen med jämna mellanrum. Om det samlas mycket hår i kammen, ta loss den och blås eller skaka bort håret. Den valda inställningen ändras inte när du gör detta.

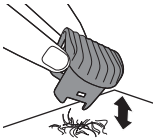

Trimning med inställning för "skäggstubb"



- 1 Om du vill ha "skäggstubb" trimmar du med trimkammen inställd på hårlängdsinställning 1.

Trimma utan kam

Använd trimmern utan trimkammen för skägg när du trimmar helskägg och enstaka hårstrån.

Var försiktig när du trimmar utan kam eftersom klippenheten tar bort allt hår den kommer i kontakt med.

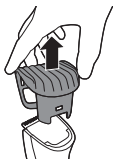

- 1 Lossa skäggttrimningskammen genom att dra den rakt ut från apparaten.
- 2 Slå på apparaten.



- 3 Gör välkontrollerade rörelser. Rör försiktigt vid håret med trimmern.

Rengöring

Regelbunden rengöring ger det bästa trimningsresultatet.

Rengör aldrig och ta inte bort eller byt ut skärhuvudet eller klippenheten medan apparaten är påslagen.

Torka aldrig av klippenheter eller skärblad med handdukar eller trasor, eftersom detta kan skada dem.

Använd aldrig tryckluft, skursvampar, slipande rengöringsmedel eller vätskor som bensin eller aceton för att rengöra apparaten.

Rengör apparaten efter varje användning. Endast klippenheten kan sköljas under kranen.

- 1 Stäng av rakapparaten och dra ur nätsladden.
- 2 Torka av apparatens hölje med en fuktig trasa.

Sänk aldrig ned apparaten i vatten och skölj den inte under kranen.

- 3 Ta bort kammen och rengör den med rengöringsborsten.

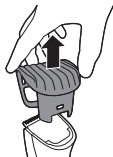

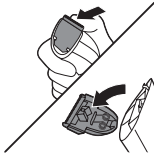

- 4 Ta bort klippenheten genom att trycka mot tänderna på klippenheten och rengör den sedan med borsten eller skölj den under kranen.

Endast klippenheten kan sköljas under kranen.

- 5 Skaka försiktigt av överflödigt vatten och låt torka helt.
- 6 Sätt klippenhetens fäste i spåret och skjut tillbaka klippenheten på apparaten.

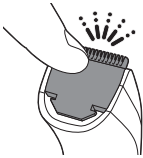
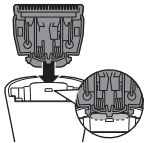

Byten

Byt ut skadade delar direkt. Byt alltid ut klippenheten mot en Philips originalklippenhet.

- 1 För klippenhetens tänder uppåt och dra av klippenheten från apparaten.
- 2 Ta bort den använda klippenheten.
- 3 Sätt i den nya klippenhetens fäste i spåret och skjut tillbaka klippenheten på apparaten (ett klickljud hörs).

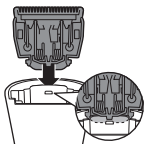
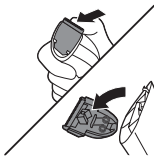



Beställa tillbehör

Du kan köpa tillbehör och reservdelar på **www.shop.philips.com/service** och hos din lokala Philips-återförsäljare. Du kan även kontakta Philips kundtjänst i ditt land (kontaktuppgifter hittar du i garantibroschyren).

Återvinning



- Den här symbolen betyder att produkten inte ska slängas bland hushållssoporna (2012/19/EU).



- Den här symbolen betyder att produkten innehåller inbyggda laddningsbara batterier och därför inte får kasseras i vanliga hushållssopor (enligt EG-direktivet 2006/66/EG). Lämna produkten till en lokal återvinningsstation eller till ett Philips-servicecenter så att det laddningsbara batteriet tas om hand på korrekt sätt.
- Följ ditt lands regler för återvinning av elektriska och elektroniska produkter samt uppladdningsbara batterier. En korrekt hantering bidrar till att förhindra negativ påverkan på miljö och hälsa.

Ta ur det laddningsbara batteriet

Ta endast ur det laddningsbara batteriet när du kasserar apparaten. Se till att apparaten inte är ansluten till eluttaget och att batteriet är helt tomt innan du tar ur det.

Vidta nödvändiga säkerhetsåtgärder när du använder verktyg för att öppna apparaten och när du kasserar det laddningsbara batteriet.

- 1 Dra ur nätsladden ur vägguttaget och låt apparaten gå tills motorn stannar.
- 2 Ta isär höljet genom att sätta in en skruvmejsel i hårbehållaren.

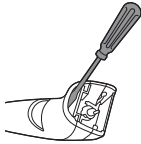

- 3 Klipp av trådarna nära batteriet med en vanlig sax.
- 4 Ta ur det laddningsbara batteriet.

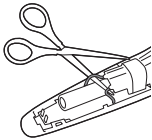

Garanti och support

Om du behöver information eller support kan du besöka www.philips.com/support eller läsa den internationella garantibroschyren.

Giriş

Ürünümüzü satın aldığınız için teşekkür ederiz; Philips'e hoş geldiniz! Philips'in sunduğu destekten tam olarak yararlanmak için ürününüzü www.philips.com/welcome adresinden kaydettirin.

Genel açıklama (Şek. 1)

- 1 Düzeltme tarağı
- 2 Kesme ünitesi
- 3 Precision Zoom Lock™ ayar halkası
- 4 Açma/kapama sürgüsü
- 5 Küçük fiş için soket
- 6 Temizleme fırçası
- 7 Küçük fiş
- 8 Şarj ışığı
- 9 Besleme ünitesi

Önemli güvenlik bilgileri

Cihazı ve aksesuarlarını kullanmadan önce bu önemli bilgileri dikkatlice okuyun ve gelecekte başvurmak üzere saklayın. Cihazla birlikte verilen aksesuarlar ürünlere göre farklılık gösterebilir.

Tehlike



- Güç kaynağı ünitesini kuru tutun.

Uyarı

- Pili şarj etmek için yalnızca cihaz ile birlikte verilen ayrılabılır besleme ünitesini (A00390) kullanın.
- Besleme ünitesi içinde bir transformatör bulunur. Besleme ünitesini kesip başka bir fişle değiştirmeyin, aksi takdirde cihazı kullanmak tehlikeli hale gelir.
- Bu cihazın 8 yaşın üzerindeki çocuklar ve fiziksel, motor ya da zihinsel becerileri gelişmemiş veya bilgisi ve tecrübesi olmayan kişiler tarafından kullanımı sadece bu kişilerin nezaretinden sorumlu kişilerin bulunması veya cihazın güvenli kullanım talimatlarının bu kişilere sağlanması ve olası tehlikelerin anlatılması durumunda mümkündür. Çocuklar cihazla oynamamalıdır. Temizlik ve kullanıcı bakımı gözetim olmadan çocuklar tarafından yapılmamalıdır.
- Cihazı kullanmadan önce her zaman kontrol edin. Yaralanmaya yol açabileceği için, hasarlı veya bozursa cihazı kullanmayın. Zarar görmüş bir parçayı mutlaka orijinal yedek parçalarla değiştirin.

- Şarj edilebilir pili yenisiyle deęiřtirmek amacıyla cihazı açmayın.

Dikkat



- Bu cihaz yıkanamaz. Cihazı asla suya batırmayın veya musluk altında durulamayın.
- Bu cihazı yalnızca kullanım amacına uygun olarak, kullanım kılavuzunda gösterildięi gibi kullanın.
- Hijyenik nedenlerden dolayı cihaz sadece bir kiři tarafından kullanılmalıdır.
- Cihazı temizlemek için kesinlikle basınçlı hava, ovalama bezleri, benzin veya aseton gibi aşındırıcı temizlik ürünleri ya da zarar verici sıvılar kullanmayın.
- Besleme ünitesini, üniteyi telafisi mümkün olmayan hasarlardan korumak için elektrikli oda spreyi içeren duvar soketlerinde ya da bunların yakınında kullanmayın.

Elektromanyetik alanlar (EMF)

Bu Philips cihaz, elektromanyetik alanlara maruz kalmaya ilişkin geçerli tüm standartlara ve düzenlemelere uygundur.

Genel

- Besleme ünitesi 100 ile 240 volt arasındaki şebeke gerilimlerine uygundur.
- Besleme ünitesi 100-240 voltu 24 volttan daha düşük bir güvenli düşük gerilim değerine çevirir.

Şarj etme

Cihazı ilk kez kullanacaksanız veya uzun bir süre kullanmadıysanız önce tamamen şarj edin.

Şarj işlemi yaklaşık 10 saat sürer. Tam olarak şarj edilmiş bir cihaz, kablosuz olarak 35 dakikaya kadar çalışabilir.

Besleme ünitesiyle şarj etme BT405

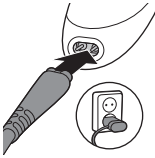

- 1 Cihazın kapalı olduğundan emin olun.
- 2 Besleme birimini prize ve küçük fişi de cihaza takın.

Besleme ünitesi üzerindeki şarj ışığı, cihazın şarj olduğunu göstermek için yeşil bir ışık verir.

Not: Besleme ünitesindeki şarj ışığının rengi değişmez ve cihaz tamamen şarj olduğunda sönmez.

- 3 Şarj ettikten sonra besleme ünitesini prizden çıkartın ve küçük fişi cihazdan çekin.

Şarj edilebilir pilin ömrünü uzatma

Cihazı ilk defa şarj ettiğinizde piller boşalincaya kadar kullanmanızı tavsiye ederiz. Seans sırasında motoru durana kadar cihazı kullanmaya devam edin. Ardından tekrar şarj edin. Bu işlemi yılda en az iki kere uygulayın.

Cihazın kullanımı

Cihazı ve tüm aksesuarları kullanmadan önce her zaman kontrol edin. Yaralanmalara sebep olabileceğinden cihazı veya hiçbir aksesuarı hasarlıysa kullanmayın. Hasar görmüş bir parçayı mutlaka orijinaliyle değiştirin.

Not: Bu cihaz yalnızca kablosuz kullanım içindir.

Düzeltmeye başlamadan önce mutlaka sakal ve/veya bıyığı ince bir tarak kullanarak tarayın.

İlk kez düzeltme yaparken dikkatli olun. Düzelticiyi çok hızlı hareket ettirmeyin. Yavaş ve nazik hareketlerle kullanın.

Cihazın açılması ve kapatılması

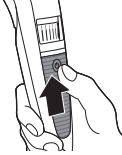

- 1 Cihazı çalıştırmak için açma/kapama düğmesini yukarı konuma getirin.

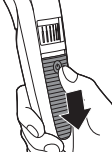

- 2 Cihazı kapatmak için açma/kapama düğmesini aşağı konuma getirin.

Tarakla düzeltme

Precision Zoom Lock™ ayar halkasındaki (1 ila 10 arasında seçilebilir) uzunluk ayarları, düzeltme sonrasında kalan sakal uzunluğu anlamına gelir. Örneğin; 2 numaralı ayar, 2 mm'lik sakal uzunluğuna eşittir.

Not: İlk kez düzeltme işlemi yapıyorsanız cihaza alışmak için en yüksek ayardan başlayın.

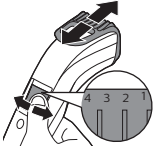

- 1 Sakal düzeltme tarağını cihazın oluğuna doğru kaydırın.
- 2 Precision Zoom Lock™ ayar halkasını çevirerek istediğiniz ayara getirin. Seçilen ayar, ayar halkasının merkezindedir.
- 3 Cihazı açın.
- 4 En etkili düzeltme için, cihazı sakal uzama yönünün tersine hareket ettirin. Tarak yüzeyinin cilde her zaman tam temas ettiğinden emin olun.
- 5 Taraktaki kesilmiş tüyleri düzenli olarak temizleyin. Tarakta çok miktarda tüy birikmiş ise tarağı çıkartın ve üfleyerek ve/veya sallayarak tüyleri temizleyin. Bu işlemi yaptıktan sonra seçilen ayar değişmez.

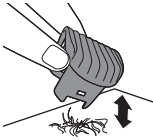

'Kirli sakal görünümü' vermek için kesme ayarı



- 1 'Kirli sakal' için, sakal düzeltme tarağının ayarını 1'e getirerek düzeltmeyi yapın.

Tarak kullanmadan düzeltme

Tüm sakalı ve tekli tüyleri kesmek için düzelticiyi, sakal düzeltici tarağı olmadan kullanın.

Kesme ünitesi temas ettiği tüm saçları kestiği için taraksız düzeltme sırasında dikkatli olun.

136 Türkçe



- 1 Sakal düzeltme tarağını cihazdan çekerek çıkarın.
- 2 Cihazı açın.
- 3 Kontrollü hareketler yapın. Düzelticiyi tüylere hafifçe değdirin.

Temizlik

Düzenli olarak temizlemek daha iyi tıraş sonuçları sağlar.

Cihaz açıkken tıraş veya kesme ünitesini asla temizlemeyin, çıkarmayın veya değiştirmeyin.

Kesme ünitelerini veya tıraş folyolarını asla havlu veya kağıt peçete ile silmeyin, hasar görmelerine yol açabilir.

Cihazı temizlemek için kesinlikle basınçlı hava, ovalama bezleri, benzin veya aseton gibi aşındırıcı temizlik ürünleri ya da zarar verici sıvılar kullanmayın.

Her kullanım sonrasında cihazı mutlaka temizleyin. Yalnızca kesme ünitesi musluk altında durulanabilir.

- 1 Cihazı kapatın ve fişten çekin.
- 2 Cihazın muhafazasını kuru bir bezle silin.

Cihazı kesinlikle suya batırmayın ve suda yıkamayın.



- 3 Tarağı cihazdan çıkarm ve temizleme fırçasıyla temizleyin.

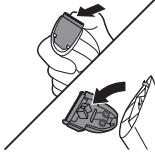

- 4 Kesme ünitesini, kesme ünitesinin dişlerine bastırarak çıkarm ve fırça ile temizleyin veya musluk altında durulayın.

Yalnızca kesme ünitesi musluk altında durulanabilir.

- 5 Kalan suyu dikkatlice silkeleyin ve tamamen kurumasını bekleyin.

- 6 Kesme ünitesinin sapını kılavuz oluğuna yerleştirin ve kesme ünitesini iterek cihaza geri takın.

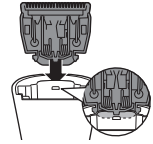

Değişim

Hasarlı parçaları derhâl değiştirin. Kesme ünitesini her zaman orijinal Philips kesme ünitesiyle değiştirin.

138 Türkçe



- 1 Kesme ünitesinin dişlerini yukarı doğru itin ve kesme ünitesini çekerek cihazdan çıkarn.
- 2 Kullanılan kesme ünitesini çıkarn.

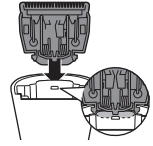

- 3 Yeni kesme ünitesinin sapını kılavuz oluğuna yerleştirin ve kesme ünitesini iterek cihaza takın ('klik').



Aksesuarların sipariş edilmesi

Aksesuar veya yedek parça satın almak için www.shop.philips.com/service adresini ziyaret edin ya da Philips bayinize gidin. Ülkenizdeki Philips Müşteri Hizmetleri Merkezi ile de iletişim kurabilirsiniz (iletişim bilgileri için dünya çapında geçerli garanti belgesine göz atın).

Geri dönüşüm



- Bu simge, bu ürünün normal evsel atıklarla birlikte atılmaması gerektiği anlamına gelir (2012/19/EU).



- Bu simge, bu üründe normal ev atıklarıyla birlikte atılmaması gereken yerleşik bir şarj edilebilir pil bulunduğu anlamına gelir (2006/66/EC). Şarj edilebilir pilin uzman bir kişi tarafından çıkarılması için, lütfen ürününüzü resmi bir toplama noktasına veya bir Philips servisine götürün.
- Elektrikli ve elektronik ürünlerin ve şarj edilebilir pillerin ayrı olarak toplanmasına ilişkin ülkenizde yürürlükte olan yönetmeliklere uyun. İmha işleminin doğru şekilde yapılması çevreyi ve insan sağlığını olumsuz etkileyecek sonuçların önlenmesine yardımcı olur.

Şarj edilebilir pili çıkarma

Şarj edilebilir pili yalnızca cihazı atarken çıkarın. Pili çıkarmadan önce cihazı prizden çıkardığınızdan ve pilin tamamen boş olduğundan emin olun.

Cihazı açmak için alet kullanırken ve şarj edilebilir pili çöpe atarken gerekli tüm güvenlik önlemlerini alın.

- 1 Cihazın fişini prizden çekin ve motoru durana kadar cihazı çalıştırın.
- 2 İki muhafaza parçasını birbirinden ayırmak için bir tornavidayı kıl toplama haznesine sokun.
- 3 Pile yakın kabloları makasla kesin.
- 4 Şarj edilebilir pili çıkarın.

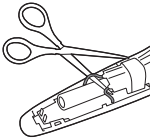
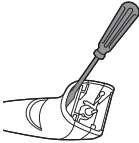

Garanti ve destek

Bilgi veya desteğe ihtiyaç duyarsanız, lütfen www.philips.com/support adresini ziyaret edin veya uluslararası garanti kitapçığımlı okuyun.

Εισαγωγή

Συγχαρητήρια για την αγορά σας και καλώς ήρθατε στη Philips! Για να επωφεληθείτε πλήρως από την υποστήριξη που παρέχει η Philips, δηλώστε το προϊόν σας στη διεύθυνση www.philips.com/welcome.

Γενική περιγραφή (Εικ.1)

- 1 Χτένα κοπής
- 2 Μονάδα κοπής
- 3 Δακτύλιος προσαρμογής Precision Zoom Lock™
- 4 Διακόπτης ενεργοποίησης/απενεργοποίησης
- 5 Υποδοχή για μικρό βύσμα
- 6 Βουρτσάκι καθαρισμού
- 7 Μικρό βύσμα
- 8 Λυχνία φόρτισης
- 9 Τροφοδοτικό

Σημαντικές πληροφορίες για την ασφάλεια

Διαβάστε αυτές τις σημαντικές πληροφορίες προσεκτικά πριν χρησιμοποιήσετε τη συσκευή και τα παρελκόμενά της και φυλάξτε τις για μελλοντική αναφορά. Τα παρελκόμενα που παρέχονται μπορεί να διαφέρουν για διαφορετικά προϊόντα.

Κίνδυνος



- Διατηρήστε το τροφοδοτικό στεγνό.

Προειδοποίηση

- Για να φορτίσετε την μπαταρία, να χρησιμοποιείτε μόνο την αποσπώμενη μονάδα τροφοδοσίας(A00390) που παραδίδεται μαζί με τη συσκευή.
- Το τροφοδοτικό περιλαμβάνει ένα μετασχηματιστή. Μην αφαιρέσετε το τροφοδοτικό προκειμένου να το αντικαταστήσετε με άλλο βύσμα, καθώς μπορεί να προκληθεί κίνδυνος.
- Αυτή η συσκευή μπορεί να χρησιμοποιηθεί από παιδιά ηλικίας 8 ετών και άνω, καθώς και από άτομα με περιορισμένες σωματικές, αισθητήριες ή διανοητικές ικανότητες ή χωρίς εμπειρία και γνώση, με την προϋπόθεση ότι τη χρησιμοποιούν υπό επίβλεψη ή έχουν λάβει οδηγίες σχετικά με την ασφαλή της χρήση και ότι κατανοούν τους ενδεχόμενους κινδύνους. Τα παιδιά δεν πρέπει να παίζουν με τη συσκευή. Ο καθαρισμός και η συντήρηση από το χρήστη δεν θα πρέπει να πραγματοποιούνται από παιδιά που δεν εποπτεύονται.

- Να ελέγχετε πάντα τη συσκευή πριν τη χρησιμοποιήσετε. Μη χρησιμοποιείτε τη συσκευή, εάν έχει υποστεί φθορά, καθώς μπορεί να προκληθεί τραυματισμός. Να αντικαθιστάτε πάντα τα φθαρμένα εξαρτήματα με γνήσια.
- Μην ανοίγετε τη συσκευή για να αντικαταστήσετε την επαναφορτιζόμενη μπαταρία.

Προσοχή



- Η συσκευή αυτή δεν καθαρίζεται με νερό. Μη βυθίζετε ποτέ τη συσκευή σε νερό και μην την ξεπλένετε στη βρύση.
- Χρησιμοποιείτε τη συσκευή μόνο για το σκοπό που προορίζεται και σύμφωνα με τις οδηγίες στο εγχειρίδιο χρήσης.
- Για λόγους υγιεινής, η συσκευή θα πρέπει να χρησιμοποιείται μόνο από ένα άτομο.

- Μη χρησιμοποιείτε ποτέ πεπιεσμένο αέρα, συρμάτινα σφουγγαράκια, στιλβωτικά καθαριστικά ή υγρά όπως πετρέλαιο ή ασετόν για τον καθαρισμό της συσκευής.
- Μην συνδέετε το τροφοδοτικό σε επιτοίχιες πρίζες στις οποίες έχει τοποθετηθεί αποσμητικό χώρου και μην το χρησιμοποιείτε κοντά σε τέτοιες πρίζες, για να αποτρέψετε την πρόκληση ανεπανόρθωτης βλάβης στο τροφοδοτικό.

Ηλεκτρομαγνητικά πεδία (EMF)

Αυτή η συσκευή Philips συμμορφώνεται με όλα τα ισχύοντα πρότυπα και τους κανονισμούς σχετικά με την έκθεση σε ηλεκτρομαγνητικά πεδία.

Γενικά

- Το τροφοδοτικό είναι κατάλληλο για τάση ρεύματος που κυμαίνεται από 100 έως 240 V.
- Το τροφοδοτικό μετατρέπει τα 100-240 V σε ασφαλή χαμηλή τάση, μικρότερη των 24 V.
- Μέγιστο επίπεδο θορύβου: $L_c = 75 \text{ dB(A)}$.

Φόρτιση

Φορτίστε πλήρως τη συσκευή προτού την χρησιμοποιήσετε για πρώτη φορά και μετά από μεγάλο διάστημα μη χρήσης.

Η φόρτιση διαρκεί περίπου 10 ώρες. Μια πλήρως φορτισμένη συσκευή παρέχει έως και 35 λεπτά αυτονομίας.

Φόρτιση με το τροφοδοτικό BT405

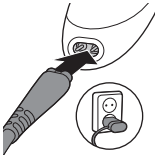

- 1 Βεβαιωθείτε ότι η συσκευή είναι απενεργοποιημένη.
- 2 Τοποθετήστε το μικρό βύσμα στη συσκευή και συνδέστε το τροφοδοτικό στην πρίζα.

Η λυχνία φόρτισης στο τροφοδοτικό ανάβει με πράσινο χρώμα, υποδεικνύοντας ότι η συσκευή φορτίζεται.

Σημείωση: Η λυχνία φόρτισης στο τροφοδοτικό δεν αλλάζει χρώμα και δεν σβήνει, όταν η συσκευή φορτιστεί πλήρως.

- 3 Μετά τη φόρτιση, αφαιρέστε το τροφοδοτικό από την πρίζα και το μικρό βύσμα από τη συσκευή.

Βελτιστοποίηση της διάρκειας ζωής της επαναφορτιζόμενης μπαταρίας

Αφού φορτίσετε τη συσκευή για πρώτη φορά, σας συνιστούμε να την χρησιμοποιήσετε μέχρι να αδειάσει τελείως η μπαταρία. Συνεχίστε να χρησιμοποιείτε τη συσκευή, μέχρι το μοτέρ να σταματήσει σχεδόν να λειτουργεί κατά τη διάρκεια της χρήσης. Μετά επαναφορτίστε την μπαταρία. Ακολουθείτε αυτήν τη διαδικασία τουλάχιστον δύο φορές το χρόνο.

Χρήση της συσκευής

Ελέγχετε πάντα τη συσκευή και όλα τα εξαρτήματα πριν από τη χρήση. Μην χρησιμοποιείτε τη συσκευή ή άλλο εξάρτημα αν έχουν κάποια βλάβη, καθώς μπορεί να προκληθεί τραυματισμός. Αντικαθιστάτε πάντα τα φθαρμένα εξαρτήματα με γνήσια.

Σημείωση: Η συσκευή αυτή προορίζεται μόνο για χρήση χωρίς καλώδιο.

Χτενίζετε πάντα τα γένια και/ή το μουστάκι με μια λεπτή χτένα πριν να αρχίσετε το τριμάρισμα.

Να είστε προσεκτικοί, όταν κόβετε τις τρίχες για πρώτη φορά. Μην μετακινείτε τον κόπτη τριχών πολύ γρήγορα. Κάντε απαλές και αργές κινήσεις.

Ενεργοποίηση και απενεργοποίηση της συσκευής

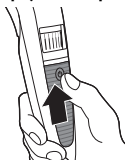

- 1 Για να ενεργοποιήσετε τη συσκευή, σύρετε το κουμπί ενεργοποίησης/απενεργοποίησης προς τα πάνω.

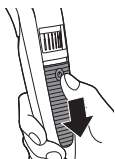

- 2 Για να απενεργοποιήσετε τη συσκευή, σύρετε το κουμπί ενεργοποίησης/απενεργοποίησης προς τα κάτω.

Τριμάρισμα με χτένα

Οι ρυθμίσεις μήκους στον δακτύλιο προσαρμογής Precision Zoom Lock™ (από 1 έως 10) αντιστοιχούν στον μήκος των τριχών που απομένει μετά το τριμάρισμα. Για παράδειγμα, η ρύθμιση 2 αντιστοιχεί σε μήκος τριχών 2 χλστ.

Σημείωση: Όταν πρόκειται να τριμάρετε τις τρίχες σας για πρώτη φορά, ξεκινήστε με την υψηλότερη ρύθμιση, ώστε να εξοικειωθείτε με τη συσκευή.

- 1 Σύρετε τη χτένα κοπής γενιών απευθείας μέσα στην εγκοπή-οδηγό της συσκευής.

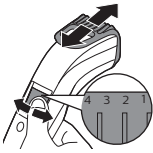

- 2 Γυρίστε τον δακτύλιο προσαρμογής Precision Zoom Lock™ στην επιθυμητή ρύθμιση. Η επιλεγμένη ρύθμιση είναι εκείνη που εμφανίζεται στο κέντρο του δακτυλίου προσαρμογής.
- 3 Ενεργοποιήστε τη συσκευή.
- 4 Για τριμάρισμα με τον πιο αποτελεσματικό τρόπο, μετακινήστε τη συσκευή αντίθετα από τη φορά των τριχών. Βεβαιωθείτε ότι η επιφάνεια της χτένας βρίσκεται πάντα σε επαφή με το δέρμα.
- 5 Αφαιρείτε τακτικά τις κομμένες τρίχες από τη χτένα. Εάν έχουν συσσωρευτεί πολλές τρίχες στη χτένα, αφαιρέστε την από το προϊόν και φυσήξτε ή/και τινάξτε ώστε να απομακρυνθούν οι τρίχες. Η επιλεγμένη ρύθμιση δεν αλλάζει όταν το κάνετε αυτό.

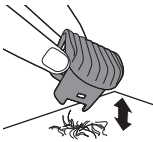

Τριμάρισμα με τη μοναδική ρύθμιση για «αζύριστο λουκ»



- 1 Για να δημιουργήσετε ένα «αζύριστο λουκ», χρησιμοποιήστε τη χτένα κοπής γενιών στη ρύθμιση 1.

Τριμάρισμα χωρίς χτένα

Χρησιμοποιήστε τον κόπτη χωρίς τη χτένα κοπής γενιών, για να περιποιηθείτε γενειάδα και μεμονωμένες τρίχες.

Να είστε προσεκτικοί όταν τριμάρετε χωρίς τη χτένα, επειδή η μονάδα κοπής αφαιρεί κάθε τρίχα που αγγίζει.

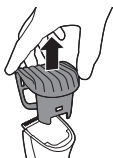

- 1 Τραβήξτε τη χτένα κοπής γενιών ίσια προς τα έξω και αφαιρέστε την από τη συσκευή.
- 2 Ενεργοποιήστε τη συσκευή.
- 3 Κάντε καλά ελεγχόμενες κινήσεις. Αγγίξτε ελαφρά τις τρίχες με τον κόπτη.

Καθάρισμα

Ο τακτικός καθαρισμός εγγυάται καλύτερα αποτελέσματα κατά την περιποίηση.

Ποτέ μην καθαρίζετε, μην αφαιρείτε ή μην αντικαθιστάτε τη μονάδα ξυρίσματος ή κοπής ενώ η συσκευή είναι ενεργοποιημένη.

Μην σκουπίζετε ποτέ τις μονάδες κοπής ή τα πλέγματα ξυρίσματος με πετσέτα ή χαρτομάντιλο, καθώς αυτό μπορεί να προκαλέσει βλάβη.

Μη χρησιμοποιείτε ποτέ πεπιεσμένο αέρα, συρμάτινα σφουγγαράκια, στιλβωτικά καθαριστικά ή υγρά όπως πετρέλαιο ή ασετόν για τον καθαρισμό της συσκευής.

Να καθαρίζετε τη συσκευή μετά από κάθε χρήση. Μόνο η μονάδα κοπής μπορεί να ξεπλυθεί με τρεχούμενο νερό βρύσης.

- 1 Απενεργοποιήστε τη συσκευή και αποσυνδέστε την από την πρίζα.
- 2 Καθαρίστε το περίβλημα της συσκευής με ένα στεγνό πανί.

Μην βυθίζετε ποτέ τη συσκευή σε νερό και μην την ξεπλένετε με νερό βρύσης.



- 3 Αφαιρέστε τη χτένα και καθαρίστε τη με το βουρτσάκι καθαρισμού.

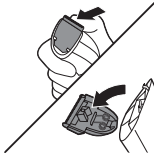

- 4 Αφαιρέστε τη μονάδα κοπής σπρώχνοντας προς τα δόντια της μονάδας και καθαρίστε την με το βουρτσάκι ή με τρεχούμενο νερό βρύσης.

Μόνο η μονάδα κοπής μπορεί να ξεπλυθεί με τρεχούμενο νερό βρύσης.

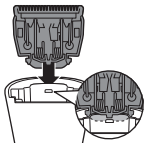

- 5 Τινάζτε το προσεκτικά, για να απομακρύνετε το νερό που περισσεύει και αφήστε το να στεγνώσει πλήρως.
- 6 Εισαγάγετε την προεξοχή της μονάδας κοπής στην υποδοχή-οδηγό και σπρώξτε τη μονάδα κοπής στη συσκευή.

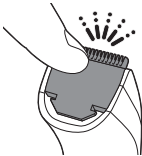

Αντικατάσταση

Αντικαταστήστε αμέσως τα φθαρμένα εξαρτήματα. Αντικαθιστάτε πάντα τη μονάδα κοπής με τη γνήσια μονάδα κοπής της Philips.

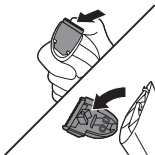

- 1 Σπρώξτε τα δοντάκια της μονάδας κοπής προς τα επάνω και τραβήξτε τη μονάδα κοπής για να την αφαιρέσετε από τη συσκευή.
- 2 Αφαιρέστε τη χρησιμοποιημένη μονάδα κοπής.

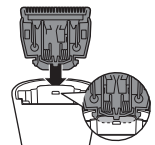

- 3 Εισαγάγετε την προεξοχή της νέας μονάδας κοπής στην υποδοχή-οδηγό και σπρώξτε τη μονάδα κοπής στη συσκευή (θα ακούσετε ένα «κλικ»).



Παραγγελία εξαρτημάτων

Για να αγοράσετε εξαρτήματα ή ανταλλακτικά, ανατρέξτε στη διεύθυνση www.shop.philips.com/service ή απευθυνθείτε στον τοπικό αντιπρόσωπο της Philips. Μπορείτε επίσης να επικοινωνήσετε με το Τμήμα Εξυπηρέτησης Καταναλωτών της Philips στη χώρα σας (βλέπε το φυλλάδιο διεθνούς εγγύησης για τα στοιχεία επικοινωνίας).

Ανακύκλωση



- Αυτό το σύμβολο υποδεικνύει ότι το παρόν προϊόν δεν πρέπει να απορριφθεί μαζί με τα συνηθισμένα οικιακά σας απορρίμματα (2012/19/ΕΕ).



- Αυτό το σύμβολο δηλώνει ότι το προϊόν αυτό περιέχει ενσωματωμένη επαναφορτιζόμενη μπαταρία, η οποία δεν πρέπει να απορριφθεί μαζί με τα συνηθισμένα οικιακά απορρίμματα (2006/66/EK). Προσκομίστε το προϊόν σας σε επίσημο σημείο συλλογής ή κέντρο επισκευών της Philips, για να αφαιρέσει την επαναφορτιζόμενη μπαταρία ένας επαγγελματίας.
- Ακολουθήστε τους εγχώριους κανονισμούς για την ξεχωριστή συλλογή ηλεκτρικών και ηλεκτρονικών προϊόντων και των επαναφορτιζόμενων μπαταριών. Η σωστή μέθοδος απόρριψης συμβάλλει στην αποφυγή αρνητικών επιπτώσεων για το περιβάλλον και την ανθρώπινη υγεία.

Αφαίρεση της επαναφορτιζόμενης μπαταρίας

Αφαιρείτε την επαναφορτιζόμενη μπαταρία μόνο όταν απορρίπτετε τη συσκευή. Προτού αφαιρέσετε την μπαταρία, βεβαιωθείτε ότι η συσκευή έχει αποσυνδεθεί από την πρίζα και ότι η μπαταρία είναι πλήρως αποφορτισμένη.

Όταν χρησιμοποιείτε εργαλεία για να ανοίξετε τη συσκευή και όταν απορρίπτετε την επαναφορτιζόμενη μπαταρία, να λαμβάνετε τις απαραίτητες προφυλάξεις ασφαλείας.

- 1 Αποσυνδέστε τη συσκευή από την πρίζα και αφήστε τη να λειτουργήσει μέχρι το μοτέρ να σταματήσει.
- 2 Εισαγάγετε ένα κατσαβίδι στο χώρο συλλογής τριχών, για να αφαιρέσετε το περίβλημα.

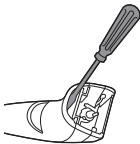

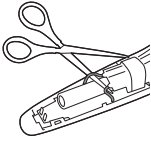

- 3 Κόψτε τα καλώδια κοντά στην μπαταρία με ένα ψαλίδι.
- 4 Αφαιρέστε την επαναφορτιζόμενη μπαταρία.

Εγγύηση και υποστήριξη

Αν χρειάζεστε πληροφορίες ή υποστήριξη, επισκεφτείτε τον ιστότοπο www.philips.com/support ή διαβάστε το φυλλάδιο της διεθνούς εγγύησης.

— |

| —

— |

| —

— |

| —

— |

| —



© 2018 Koninklijke Philips N.V.
All rights reserved
8888.989.2574.1 (27/2/2018)

 >75% recycled paper
>75% papier recyclé