

Register your product and get support at
www.philips.com/welcome

6510 series

Rokasgrāmata

40PFK6510
50PFK6510
55PFK6510

PHILIPS

Saturs

1 TV apskats	4
1.1 Philips Android TV	4
1.2 Aplikāciju lietošana	4
1.3 Spēļu spēlēšana	4
1.4 Filmas un nokavētās pārraides	4
1.5 TV raidījuma pauzēšana un ieraksti	4
1.6 Viedtālruņi un planšetdatori	4
1.7 Sociālie tīkli	5
1.8 3D	5
1.9 Ambilight	5
1.10 Ambilight + hue	5
1.11 Bluetooth savienojums	5
2 Uzstādīšana	6
2.1 Izlasiet drošības instrukcijas	6
2.2 Televizora statīvs un stiprinājums pie sienas	6
2.3 Padomi par vietas izvēli	6
2.4 Strāvas vads	6
2.5 Antenas kabelis	7
2.6 Satelīta antena	7
3 Android TV savienošana	8
3.1 Tīkls un internets	8
3.2 Google konts	11
3.3 Philips aplikāciju galerija	11
4 Ierīču pievienošana	13
4.1 Par savienojumiem	13
4.2 CAM ar viedkarti - CI+	15
4.3 Uztvērējs - televizora pierīce	16
4.4 Mājas kinozāles sistēma - HTS	17
4.5 Viedtālruņi un planšetdatori	18
4.6 Blu-ray disku atskaņotājs	19
4.7 DVD atskaņotājs	19
4.8 Bluetooth - skaļruņi un spēļu vadāmierīces	19
4.9 Austiņas	20
4.10 Spēļu konsole	20
4.11 Spēļu vadāmierīce	21
4.12 USB cietais disks	21
4.13 USB tastatūra	22
4.14 USB zibatmiņas disks	23
4.15 Fotokamera	23
4.16 Videokamera	23
4.17 Dators	24
5 Ieslēgšana un izslēgšana	25
5.1 Ieslēgšana vai gaidstāve	25
5.2 Philips logotipa spilgtums	25
5.3 Televizora taustiņi	25
5.4 Izslēgšanās taimeris	25
5.5 Izslēgšanas taimeris	26
6 Tālvadības pults	27
6.1 Taustiņu pārskats	27
6.2 Meklēšana ar balsi	28
6.3 Tastatūra	29
6.4 Tālvadības pults savienošana pārī	30
6.5 IS sensors	30
6.6 Baterijas	30
6.7 Tīrīšana	31
7 Kanāli	32
7.1 Kanālu instalēšana	32
7.2 Kanālu saraksti	32
7.3 Kanālu skatīšanās	33
7.4 Izlases kanāli	36
7.5 Teksts / Teleteksts	37
7.6 Interaktīvā televīzija	38
8 TV ceļvedis	40
8.1 Nepiec. aprīkojums	40
8.2 TV ceļveža dati	40
8.3 TV ceļveža izmantošana	40
9 Ierakstīšana un Pause TV	42
9.1 Ierakstīšana	42
9.2 Pause TV	43
10 Populārākie	45
10.1 Par funkciju Populārākie	45
10.2 Pašlaik televīzijā	45
10.3 TV pēc pieprasījuma	45
10.4 Video pēc piepras.	46
11 Sākuma izvēlne	47
11.1 Par sākuma izvēlni	47
11.2 Sākuma izvēlnes atvēršana	47
11.3 Meklēšana un meklēšana ar balsi	47
11.4 Ierobežots profils	47
12 TV izvēlne	48
12.1 Par TV izvēlni	48
12.2 TV izvēlnes atvēršana	48
13 Netflix	49
14 Avoti	50
14.1 Pārslēgšana uz TV ievadi	50
14.2 TV ievades opcijas	50
14.3 Ierīces nosaukums un tips	50
14.4 Spēle vai dators	50
14.5 Atkārtota savienojumu skenēšana	51
15 Aplikācijas	52
15.1 Par aplikācijām	52
15.2 Google Play	52
15.3 Aplikāciju galerija	53
15.4 Aplikācijas startēšana vai apturēšana	53
15.5 Aplikāciju bloķēšana	54
15.6 Tastatūras ievades metodes	55
15.7 Atmiņa	55
16 Spēles	56
16.1 Nepiec. aprīkojums	56
16.2 Spēļu vadāmierīces	56
16.3 Spēles spēlēšana	56
16.4 Spēlēšana, sadalīta ekrāna spēle	56
16.5 Perfekti spēles iestatījumi	57
17 Internets	58
17.1 Interneta pārlūkošana	58
17.2 Interneta opcijas	58
18 Video, fotoattēli un mūzika	59
18.1 No USB savienojuma	59
18.2 No datora vai NAS	59
18.3 No mākoņa krātuves pakalpojuma	59
18.4 Videoklipu atskaņošana	59
18.5 Fotoattēlu skatīšana	60
18.6 Mūzikas atskaņošana	60
19 Viedtālruņi un planšetdatori	62
19.1 Aplikācija TV Remote App	62

19.2	Google Cast	62	31.1	Lietošanas noteikumi - televizors	109
19.3	Miracast	62	31.2	Lietošanas noteikumi - Smart TV	109
19.4	AirPlay	63	31.3	Lietošanas noteikumi - Philips aplikāciju galerija	109
19.5	MHL	63			
20	Ambilight	65	32	Autortiesības	111
20.1	Ambilight stils	65	32.1	MHL	111
20.2	Ambilight izslēgšana	65	32.2	HDMI	111
20.3	Ambilight iestatījumi	65	32.3	Dolby Digital Plus	111
21	3D	66	32.4	DTS Premium Sound™	111
21.1	Nepiec. aprīkojums	66	32.5	Microsoft	111
21.2	3D brilles	66	32.6	Wi-Fi Alliance	111
21.3	3D satūra skatīšanās	66	32.7	Kensington	111
21.4	Optimāla 3D satūra skatīšana	67	32.8	Citas preču zīmes	112
21.5	3D briļļu kopšana	67			
21.6	Brīdinājums par kaitīgumu veselībai	67	Alfabētiskais rādītājs	113	
22	Multi View	69			
22.1	Par Multi View	69			
22.2	Teleteksts un televīzija	69			
22.3	Nettv un TV	69			
22.4	HDMI un TV	69			
23	Iestatījumi	70			
23.1	Attēls	70			
23.2	Skaņa	75			
23.3	Ambilight iestatījumi	79			
23.4	Eko iestatījumi	81			
23.5	Vispārīgie iestatījumi	81			
23.6	Pulkstenis, reģions un valoda	84			
23.7	Universālā piekļuve	87			
24	Bezvadu un tīkli	89			
24.1	Tīkls	89			
24.2	Bluetooth	89			
25	Android iestatījumi	90			
26	Kanāla instalēšana	91			
26.1	Antenas/kabeļa instalēšana	91			
26.2	Satelīta instalēšana	93			
26.3	Kanālu saraksta kopēšana	96			
27	Programmatūra	99			
27.1	Atjaun.progr.	99			
27.2	Programmatūras versija	99			
27.3	Atklātā pirmkoda programmatūra	99			
27.4	Paziņojumi	100			
28	Specifikācijas	101			
28.1	Vide	101			
28.2	Energija	101			
28.3	Operētājsistēma	102			
28.4	Uztveršana	102			
28.5	Displeja tips	102			
28.6	Displeja ievades izšķirtspēja	102			
28.7	Izmēri un svars	102			
28.8	Savienojamība	103			
28.9	Skaņa	103			
28.10	Multivide	103			
29	Palīdzība un atbalsts	104			
29.1	Televizora reģistrēšana	104			
29.2	Palīdzības izmantošana	104			
29.3	Traucējummeklēšana	104			
29.4	Palīdzība tiešsaistē	106			
29.5	Atbalsts un remonts	106			
30	Drošība un apkope	107			
30.1	Drošība	107			
30.2	Ekrāna apkope	108			
31	Lietošanas nosacījumi	109			

TV apskats

1.1

Philips Android TV

Šis ir Philips Android TV™.

Android TV piedāvā tūkstošiem filmu, raidījumu un spēļu no Google Play, YouTube un iecienītajām aplikācijām.*

Meklēšana ar balsi un personalizēti ieteikumi nozīmē vairāk laika izklaidēm un mazāk laika meklēšanai. Izmantojot iebūvēto Google Cast, varat viegli pārraidīt filmas, raidījumus un fotoattēlus no Chromebook vai Android ierīces savā televizorā.**

Izmantojot aplikāciju **Philips TV Remote App** savā viedtālrunī vai planšetdatorā, varat pārslēgt TV kanālus ar savu viedierīci. Nosūtiet fotoattēlu uz lielo televizora ekrānu vai skatieties iecienīto pavāru raidījumu planšetdatorā, atrodoties virtuvē. No šī brīža jūsu televizors ir daļa no mājas mobilo ierīču saimes.

Savienojiet televizoru ar mājas tīklu un internetu.

* Televizoram jābūt interneta pieslēgumam. Atsevišķiem satura nodrošinātājiem var būt nepieciešams abonements.

** Pārraidīšana ir optimizēta tikai atsevišķiem pakalpojumiem. Straumēšanas kvalitāte citam saturam var atšķirties. Atbalstītās operētājsistēmas un ierīces: Android 2.3 un jaunāka versija, iOS® 7 un jaunāka versija, Windows® 7 un jaunāka versija, Mac OS® 10.7 un jaunāka versija, un Chrome OS (versija 38 vai jaunāka).

Google, Google Play un citas zīmes ir Google inc. preču zīmes. Android robots ir pavairots vai modificēts, izmantojot Google izveidoto un kopīgoto darbu, un tiek izmantots atbilstoši noteikumiem, kas aprakstīti Creative Commons 3.0 attiecinājuma licencē.

<http://creativecommons.org/licenses/by/3.0/legalcode>

1.2

Aplikāciju lietošana

Lai sāktu darbu, televizorā jau ir instalētas dažas praktiskas aplikācijas.

Aplikāciju lapās redzama aplikāciju kolekcija (Aplikācijas), kas atrodas televizorā. Līdzīgi aplikācijām viedtālrunī vai planšetdatorā, arī televizorā esošās aplikācijas nodrošina specifiskas funkcijas televizora lietotājiem. Tādas aplikācijas kā TV spēles vai laika prognoze (tostarp). Vai startējiet interneta pārlūkprogrammu, piemēram, Google Chrome, lai

sērfotu internetā.

Lai iegūtu papildinformāciju par ierakstīšanu, sadaļā **Palīdzība** nospiediet krāsaino taustiņu  **Atslēgvārdi** un atrodiat **Aplikācijas**.

1.3

Spēļu spēlēšana

Varat spēlēt spēli no pievienotas spēļu konsoles, instalētas aplikācijas vai vienkārši tiešsaistes spēli tīmekļa vietnē. Varat iestatīt televizorā perfektus iestatījumus spēļu spēlēšanai.

1.4

Filmas un nokavētās pārraides

Lai iegūtu **nomas video**, nav jāiziet ārpus mājām.

Atveriet sadaļu **Video pēc pieprasījuma** un straumējiet jaunākās filmas savā televizorā. Atveriet video veikala aplikāciju, izveidojiet personīgo kontu, atlasiet filmu un nospiediet atskaņošanas pogu.

Video pēc pieprasījuma ir pieejams atsevišķās valstīs.

Lai iegūtu papildinformāciju, sadaļā **Palīdzība** nospiediet krāsaino taustiņu  **Atslēgvārdi** un atrodiat **Video pēc pieprasījuma**.

1.5

TV raidījuma pauzēšana un ieraksti

Ja televizoram ir pievienots **USB cietais disks**, varat pauzēt un ierakstīt digitālās televīzijas kanāla apraidi.

Pauzējiet raidījumu un atbildiet uz steidzamu telefona zvanu vai vienkārši paņemiet pārtraukumu sporta spēles laikā, kamēr televizors saglabā apraidi USB cietajā diskā. Vēlāk varat atsākt skatīšanos.

Ja televizoram ir pievienots **USB cietais disks**, varat arī ierakstīt digitālās apraides. Varat ierakstīt, kad skatāties attiecīgo pārraidi, vai arī ieplānot pārraides ierakstīšanu nākotnē.

Lai iegūtu papildinformāciju, sadaļā **Palīdzība** nospiediet krāsaino taustiņu  **Atslēgvārdi** un atrodiat **Pause TV** vai **Ierakstīšana**.

Viedtālruni un planšetdatori

Jaunā aplikācija **Philips TV Remote App** ir jūsu televizora draugs.

Izmantojot TV Remote App savā viedtālrunī vai planšetdatorā, varat pārvaldīt multividi sev visapkārt. Nosūtiet fotoattēlus, mūziku vai videoklipus uz lielo televizora ekrānu vai skatieties jebkuru TV kanālu savā planšetdatorā vai tālrunī. Atveriet TV ceļvedi un iepļānojiēt ierakstīšanu rītdien. Jūsu televizors visu izdarīs. Ieslēdziet **Ambilight+hue** un iestatiet mājīgus gaismas efektus savā viesistabā. Izmantojot TV Remote App, jūs visu kontrolējat. Varat arī vienkārši samazināt televizora skaļumu.

Lejupielādējiet Philips TV Remote App no sava iecienītā aplikāciju veikala jau šodien.

Bez maksas.

Philips TV Remote App ir pieejama iOS un Android.

Sociālie tīkli

Nav jāpieceļas no dīvāna, lai aplūkotu draugu ziņojumus datorā.

Šajā televizorā varat saņemt ziņojumus no sava **sociālā tīkla** televizora ekrānā. Varat nosūtīt atbildes ziņojumu, nepametot dīvānu.

Lai iegūtu papildinformāciju par ierakstīšanu, sadaļā **Palīdzība** nospiediet krāsaino taustiņu **Atslēgvārdi** un atrodiēt **Aplikācijas**.

3D

Jūsu jaunais televizors ir **3D TV**.

Baudiet aizraujošu filmu skatīšanos 3D formātā. Atskaņojiet filmu 3D formātā savā Blu-ray atskaņotājā vai iznomājiet 3D filmu no video veikala sākuma izvēlnē, Video pēc pieprasījuma.

Televizorā izmantota aktīvā 3D tehnoloģija, lai skatītos 3D saturu pilnā izšķirtspējā.

Lai iegūtu papildinformāciju, sadaļā **Palīdzība** nospiediet krāsaino taustiņu **Atslēgvārdi** un atrodiēt **3D**.

Ambilight

Ambilight ir pati elegantākā un ekskluzīvākā jūsu Philips televizora funkcija.

Neuzkrītošs krāsainas gaismas mirdzums aiz ekrāna ļauj paplašināt jūsu vizuālo pieredzi. Ar **Ambilight** jūsu acis atpūšas, taču prāts ir pilnībā aizņemts ar to, ko redzat.

Ar **Ambilight+hue** varat vēl vairāk paplašināt **Ambilight** iespējas. Izmantojiet **Philips Hue*** bezvadu tīklā vadītās spuldzes. Tās visas kopā piepilda jūsu telpu ar krāsām atbilstoši televizora ekrāna saturam.

Jums pietrūks **Ambilight** pēc televizora ekrāna.

* Iegādājamas atsevišķi.

Ambilight + hue

Jūsu **Ambilight TV**

Philips unikālā **Ambilight** tehnoloģija ir ārpus ikdienišķā. Tā ne tikai padara jūsu ekrānu šķietami platāku, bet uzlabo skatīšanās pieredzi, projicējot īpaši platu gaismas spīdumu no televizora ekrāna malām uz sienas. Krāsas, spilgtums un aizraujoša darbība, kas piepilda jūsu viesistabu, nodrošinot spraigāku un iespaidīgāku skatīšanās pieredzi.

Ambilight + Hue

Piepildiet savu telpu un dzīvi ar **Ambilight** brīnumu. **Ambilight + hue*** sniedz iespēju paplašināt **Ambilight** pieredzi visā telpā.

Ar **Ambilight+hue** varat vēl vairāk paplašināt **Ambilight** iespējas. Izmantojiet **Philips Hue*** bezvadu tīklā vadītās spuldzes. Tās visas kopā piepilda jūsu telpu ar krāsām atbilstoši televizora ekrāna saturam.

Jūsu **Ambilight TV** un **hue** spuldzes sazinās bezvadu tīklā, ieskaujot jūs **Ambilight** radītajās emocijās un krāsās.

*Hue komplekts ir pieejams atsevišķi

Bluetooth savienojums

Jūsu televizorā ir **Bluetooth** tehnoloģija.

Varat pievienot papildu bezvadu skaļruņus vai bezvadu austiņas. Aizmirstiet par savienojuma kabeliem, pietiek vienkārši savienot ierīci pāri ar televizoru.

Jeī reikia daugiau informacijas, **Žinyne** paspauskite spalvos mygtukā **Raktažodžiai** ir suraskite **Bluetooth** arba **Belaidžiai garsiakalbiai**.

Uzstādīšana

2.1

Izlasiet drošības instrukcijas

Izlasiet drošības instrukcijas, pirms izmantot televizoru.

Jei norite perskaityti instrukcijas, **Žinyne** paspauskite spalvos mygtukā **— Raktažodžiai** ir suraskite **Saugos** instrukcijas.

2.2

Televizora statīvs un stiprinājums pie sienas

Televizora statīvs

Norādījumus par televizora statīva uzstādīšanu skatiet komplektā esošajā īsajā lietošanas pamācībā. Ja šī pamācība ir pazaudēta, varat to lejupielādēt no vietnes www.philips.com.

Lai meklētu īso lietošanas pamācību lejupielādei, izmantojiet televizora veida numuru.

Stiprinājums pie sienas

Šis televizors ir sagatavots arī VESA standartiem atbilstoši sienas stiprinājuma skavai (nopērkama atsevišķi).

Iegādājoties sienas stiprinājumu, izmantojiet šādu VESA kodu . . .

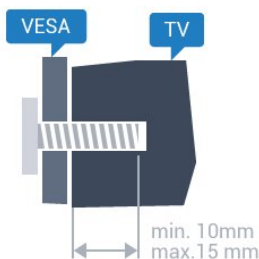

- 32PFx6500
- VESA MIS-F 100x100, M4
- 40PFx6510,
- 40PFx6540, 40PFx6550, 40PFx6560, 40PFx6580
- VESA MIS-F 200x200, M4
- 50PFx6510,
- 50PFx6540, 50PFx6550, 50PFx6560, 50PFx6580
- VESA MIS-F 400x200, M6
- 55PFx6510,
- 55PFx6540, 55PFx6550, 55PFx6560, 55PFx6580
- VESA MIS-F 400x200, M6
- 65PFx6520

VESA MIS-F 400x400, M6

Sagatavošana

Vispirms izskrūvējiet 4 plastmasas skrūves no vītņotajām iedobēm televizora aizmugurē. Pārliedziet, vai metāla skrūves, kas paredzētas televizora piestiprināšanai pie VESA saderīgā kronšteina, iegulst televizora vītņotajās iedobēs aptuveni 10 mm dziļumā.

levērbai

Lai televizoru piestiprinātu pie sienas, vajadzīgas īpašas iemaņas, tādēļ šo darbu drīkst veikt tikai kvalificēti speciālisti. Stiprinot televizoru pie sienas, jāievēro televizora svaram atbilstoši drošības standarti. Pirms televizora novietošanas izlasiet arī drošības brīdinājumus.

TP Vision Europe B.V. neuzņemas atbildību par neatbilstoši veiktu stiprināšanu, kā rezultātā noticis negadījums vai gūta trauma.

2.3

Padomi par vietas izvēli

- Novietojiet televizoru vietā, kur saules stari nespīd tieši ekrānā.
- Lai nodrošinātu vislielāko AmbientLight efektu, samaziniet apgaismojuma spilgtumu telpā.
- Novietojiet televizoru līdz 15 cm attālumā no sienas.
- Ideālo televizora skatīšanās attālumu nosaka, ekrāna diagonāles garumu reizinot ar trīs. Sēžot acīm jābūt vienā augstumā ar ekrāna centru.



2.4

Strāvas vads

- Ievietojiet strāvas vadu savienotājā POWER (Strāva) televizora aizmugurē.
- Pārliedziet, vai strāvas vads ir droši pievienots savienotājam.
- Pārliedziet, vai sienas kontaktligzdai pievienotā strāvas vada kontaktdakša ir visu laiku ērti pieejama.
- Atvienojot strāvas padeves vadu, vienmēr velciet kontaktdakšu, nevis kabeli.

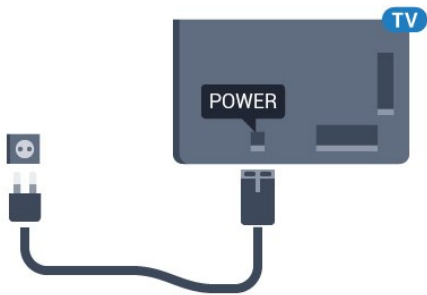

Lai gan šis televizors gaidstāves režīmā patērē maz elektrības, ja paredzat, ka televizoru nelietosiet ilgāku laiku, atvienojiet strāvas vadu, lai taupītu elektroenerģiju.

Jeī reikia daugiau informācijas, **Žinyne** paspauskite spalvos mygtukā **—** **Raktažodžiai** ir suraskite **Ijungimas** (čia pateikiama daugiau informācijas apie televizoriaus įjungimą ar išjungimą).

2.5

Antenas kabelis

Cieši ievietojiet antenas spraudni ligzdā **ANTENNA** (Antena) televizora aizmugurē.

Televizoram var pievienot savu antenu vai savienot to ar antenas signālu no antenas sadales sistēmas. Izmantojiet IEC koaksiālā 75 omu RF kabeļa antenas savienotāju.

Izmantojiet šo antenas savienojumu DVB-T un DVB-C ieejas signāliem.

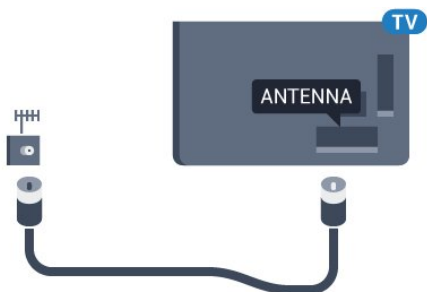

2.6

Satelīta antena

Pievienojiet satelīta F-veida savienotāju pie satelīta savienojuma **SAT** televizora aizmugurē.

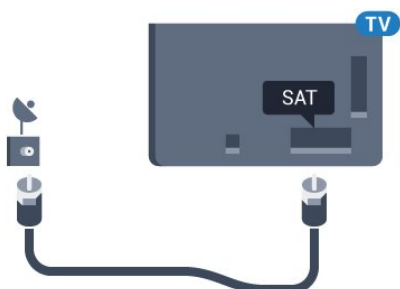

Android TV savienošana

Tīkls un internets

Mājas tīkls

Lai izmantotu visas Philips Android TV iespējas, televizoram jābūt savienotam ar internetu.

Savienojiet televizoru ar mājas tīklu, izmantojot ātrdarbīgu interneta pieslēgumu. Varat savienot savu televizoru bezvadu vai vadu tīklā ar tīkla maršrutētāju.

Izv.savienojumu ar tīklu

Bezvadu savienojums

Nepiec. aprīkojums

Lai bezvadu tīklā savienotu televizoru ar internetu, nepieciešams Wi-Fi maršrutētājs ar interneta savienojumu.

Izmantojiet liela ātruma (platjoslas) interneta savienojumu.



Savienojuma izveide

Bezvadu

Lai izveidotu bezvadu savienojumu...

- 1 - Nospiediet , atlasiet **Visi iestatījumi** un nospiediet **OK** (Labi).
- 2 - Atlasiet **Bezvadu un tīkli** un nospiediet **➤** (pa labi), lai atvērtu izvēlni.
- 3 - Atlasiet **Vadu vai Wi-Fi >** **Savienot ar tīklu** un nospiediet **OK** (Labi).
- 4 - Atlasiet **Bezvadu** un nospiediet **OK** (Labi).
- 5 - Atrasto tīklu sarakstā atlasiet savu bezvadu tīklu. Ja jūsu tīkla nav sarakstā, jo tīkla nosaukums ir paslēpts (ir izslēgta maršrutētāja SSID apraide),

atlasiet **Pievienot jaunu tīklu**, lai pats ievadītu tīkla nosaukumu.

6 - Atkarībā no maršrutētāja veida ievadiet savu šifrēšanas atslēgu - WEP, WPA vai WPA2. Ja šī tīkla šifrēšanas atslēgu jau esat ievadījis, atlasiet **Labi**, lai nekavējoties izveidotu savienojumu.

7 - Ja savienojums izveidots veiksmīgi, tiks parādīts ziņojums.

WPS

Ja jūsu maršrutētājam ir WPS, varat tieši izveidot savienojumu ar maršrutētāju bez tīkla meklēšanas. Ja jūsu bezvadu tīklā ir ierīces, kas izmanto WEP drošības šifrēšanas sistēmu, nevarat izmantot WPS.

- 1 - Nospiediet , atlasiet **Visi iestatījumi** un nospiediet **OK** (Labi).
- 2 - Atlasiet **Bezvadu un tīkli** un nospiediet **➤** (pa labi), lai atvērtu izvēlni.
- 3 - Atlasiet **Vadu vai Wi-Fi >** **Savienot ar tīklu** un nospiediet **OK** (Labi).
- 4 - Atlasiet **WPS** un nospiediet **OK** (Labi).
- 5 - Pieejiet pie maršrutētāja, nospiediet WPS pogu un 2 minūšu laikā atgriezieties pie televizora.
- 6 - Atlasiet **Savienot**, lai izveidotu savienojumu.
- 7 - Ja savienojums izveidots veiksmīgi, tiks parādīts ziņojums.

WPS ar PIN kodu

Ja jūsu maršrutētājam ir WPS ar PIN kodu, varat tieši izveidot savienojumu ar maršrutētāju bez tīkla meklēšanas. Ja jūsu bezvadu tīklā ir ierīces, kas izmanto WEP drošības šifrēšanas sistēmu, nevarat izmantot WPS.

- 1 - Nospiediet , atlasiet **Visi iestatījumi** un nospiediet **OK** (Labi).
- 2 - Atlasiet **Bezvadu un tīkli** un nospiediet **➤** (pa labi), lai atvērtu izvēlni.
- 3 - Atlasiet **Vadu vai Wi-Fi >** **Savienot ar tīklu** un nospiediet **OK** (Labi).
- 4 - Atlasiet **WPS ar PIN kodu** un nospiediet **OK** (Labi).
- 5 - Pierakstiet ekrānā redzamo 8 ciparu PIN kodu un ievadiet to maršrutētāja programmatūrā savā datorā. Lasiet maršrutētāja rokasgrāmatu, lai uzzinātu, kur maršrutētāja programmatūrā ievadīt PIN kodu.
- 6 - Atlasiet **Savienot**, lai izveidotu savienojumu.
- 7 - Ja savienojums izveidots veiksmīgi, tiks parādīts ziņojums.

Problēmas

Bezvadu savienojuma tīkls nav atrasts vai darbojas ar traucējumiem

- Mikroviļņu krāsnis, DECT bezvadu tālruni un citas

tuvumā esošas Wi-Fi 802.11b/g/n ierīces var radīt traucējumus bezvadu tīklā.

- Pārliecinieties, vai ugunsdzēsības jūsu tīklā ļauj piekļūt televizora bezvadu savienojumam.
- Ja mājas bezvadu tīkls nedarbojas pareizi, mēģiniet uzstādīt vadu tīklu.

Nedarbojas internets

- Ja savienojums ar maršrutētāju ir izveidots pareizi, pārbaudiet maršrutētāja savienojumu ar internetu.

Datora un interneta savienojums ir lēns

- Sk. bezvadu maršrutētāja lietošanas rokasgrāmatā pieejamo informāciju par darbības rādiusu, datu pārsūtīšanas ātrumu un citiem ar signāla kvalitāti saistītajiem faktoriem.
- Savienojiet maršrutētāju ar ātrdarbīgu interneta pieslēgumu.

DHCP

- Ja savienojums neizdodas, varat pārbaudīt maršrutētāja iestatījumu DHCP (Dinamiskā resursdatora konfigurācijas protokols). DHCP jābūt ieslēgtam.

Vadu savienojums

Nepiec. aprīkojums

Lai televizoru savienotu ar internetu, nepieciešams tīkla maršrutētājs ar interneta savienojumu. Izmantojiet liela ātruma (platjoslas) interneta savienojumu.

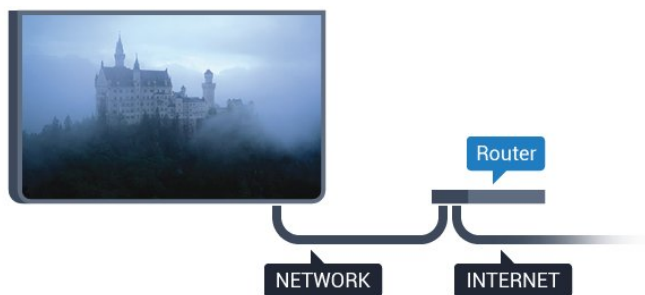

Savienojuma izveide

Lai izveidotu vadu savienojumu...

- 1 - Savienojiet maršrutētāju ar televizoru, izmantojot tīkla vadu (Ethernet vadu**).
- 2 - Pārliecinieties, ka maršrutētājs ir ieslēgts.
- 3 - Nospiediet , atlasiet **Visi iestatījumi** un nospiediet **OK (Labi)**.
- 4 - Atlasiet **Bezvadu un tīkli** un nospiediet **➤** (pa labi), lai atvērtu izvēlni.
- 5 - Atlasiet **Vadu vai Wi-Fi >** **Savienot ar tīklu** un nospiediet **OK (Labi)**.
- 6 - Atlasiet **Vadu** un nospiediet **OK (Labi)**. Televizors nepārtraukti meklē tīkla savienojumu.
- 7 - Ja savienojums izveidots veiksmīgi, tiks parādīts ziņojums.

Ja neizdodas izveidot savienojumu, varat pārbaudīt maršrutētāja DHCP iestatījumu. DHCP jābūt ieslēgtam.

**Lai izpildītu noteikumus par elektromagnētisko saderību, izmantojiet ekranētu 5E kategorijas FTP tīkla Ethernet vadu.

Tīkla iestatījumi

Skatīt tīkla iestatījumus

Šeit redzami visi pašreizējie tīkla iestatījumi: IP un MAC adrese, signāla stiprums, ātrums, šifrēšanas metode u. c. iestatījumi.

Lai skatītu pašreizējos tīkla iestatījumus...

- 1 - Nospiediet , atlasiet **Visi iestatījumi** un nospiediet **OK (Labi)**.
- 2 - Atlasiet **Bezvadu un tīkli** un nospiediet **➤** (pa labi), lai atvērtu izvēlni.
- 3 - Atlasiet **Vadu vai Wi-Fi >** **Skatīt tīkla iestatījumus** un nospiediet **OK (Labi)**.
- 4 - Nospiediet **◀** (pa kreisi), ja nepieciešams, vairākkārt, lai aizvērtu izvēlni.

Tīkla konfigurācija

Ja esat pieredzējis lietotājs un vēlaties iestatīt tīklu ar statisko IP adresēšanu, atlasiet televizorā iestatījumu **Statiskā IP**.

Lai iestatītu televizoru uz statisko IP...

- 1 - Nospiediet , atlasiet **Visi iestatījumi** un nospiediet **OK (Labi)**.
- 2 - Atlasiet **Bezvadu un tīkli** un nospiediet **➤** (pa labi), lai atvērtu izvēlni.
- 3 - Atlasiet **Vadu vai Wi-Fi >** **Tīkla konfigurācija** un nospiediet **OK (Labi)**.
- 4 - Atlasiet **Statiskā IP** un nospiediet **OK (Labi)**, lai iespējotu **Statiskā IP konfigurācija**.
- 5 - Atlasiet **Statiskā IP konfigurācija** un konfigurējiet savienojumu.
- 6 - Varat norādīt numuru iestatījumam **IP adrese**, **Tīkla maska**, **Vārteja**, **DNS 1** vai **DNS 2**.
- 7 - Nospiediet **◀** (pa kreisi), ja nepieciešams, vairākkārt, lai aizvērtu izvēlni.

Ieslēgt ar Wi-Fi (WoWLAN)

Varat ieslēgt šo televizoru no sava viedtālruna vai planšetdatora, ja televizors ir gaidstāves režīmā. Iestatījumam **Ieslēgt ar Wi-Fi (WoWLAN)** jābūt ieslēgtam.

Lai ieslēgtu WoWLAN...

- 1 - Nospiediet , atlasiet **Visi iestatījumi** un nospiediet **OK (Labi)**.

2 - Atlasiet **Bezvadu un tīkli** un nospiediet **>** (pa labi), lai atvērtu izvēlni.

3 - Atlasiet **Vadu vai Wi-Fi >** **Ieslēgt ar Wi-Fi (WoWLAN)** un nospiediet **OK (Labi)**.

4 - Atlasiet **Ieslēgts** un nospiediet **OK (Labi)**.

5 - Nospiediet **<** (pa kreisi), ja nepieciešams, vairākkārt, lai aizvērtu izvēlni.

Ieslēgšana ar Wi-Fi savienojumu

Varat ieslēgt vai izslēgt Wi-Fi savienojumu savā televizorā.

Lai ieslēgtu Wi-Fi...

1 - Nospiediet **⚙️**, atlasiet **Visi iestatījumi** un nospiediet **OK (Labi)**.

2 - Atlasiet **Bezvadu un tīkli** un nospiediet **>** (pa labi), lai atvērtu izvēlni.

3 - Atlasiet **Vadu vai Wi-Fi >** **Wi-Fi iesl./izsl.** un nospiediet **OK (Labi)**.

4 - Atlasiet **Ieslēgts** un nospiediet **OK (Labi)**.

5 - Nospiediet **<** (pa kreisi), ja nepieciešams, vairākkārt, lai aizvērtu izvēlni.

Ciparu multivides renderētājs — DMR (Digital Media Renderer)

Ja multivides faili netiek atskaņoti televizorā, pārlicinieties, vai ieslēgts ciparu multivides renderētājs. Kā rūpnīcas iestatījums DMR ir ieslēgts.

Lai ieslēgtu DMR...

1 - Nospiediet **⚙️**, atlasiet **Visi iestatījumi** un nospiediet **OK (Labi)**.

2 - Atlasiet **Bezvadu un tīkli** un nospiediet **>** (pa labi), lai atvērtu izvēlni.

3 - Atlasiet **Vadu vai Wi-Fi >** **Cipardatu atveidotājs - DMR** un nospiediet **OK (Labi)**.

4 - Atlasiet **Ieslēgts** un nospiediet **OK (Labi)**.

5 - Nospiediet **<** (pa kreisi), ja nepieciešams, vairākkārt, lai aizvērtu izvēlni.

Wi-Fi Miracast ieslēgšana

Ieslēdziet Wi-Fi Miracast, lai kopīgotu viedtālruna, planšetdatora vai datora ekrānu savā televizorā.

Lai ieslēgtu Miracast...

1 - Nospiediet **⚙️**, atlasiet **Visi iestatījumi** un nospiediet **OK (Labi)**.

2 - Atlasiet **Bezvadu un tīkli** un nospiediet **>** (pa labi), lai atvērtu izvēlni.

3 - Atlasiet **Vadu vai Wi-Fi >** **Wi-Fi Miracast** un nospiediet **OK (Labi)**.

4 - Atlasiet **Ieslēgts** un nospiediet **OK (Labi)**.

5 - Nospiediet **<** (pa kreisi), ja nepieciešams, vairākkārt, lai aizvērtu izvēlni.

Lai iegūtu papildinformāciju, sadaļā **Palīdzība** nospiediet krāsaino taustiņu **■** **Atslēgvārdi** un atrodi **Miracast™**, ieslēgšana.

Wi-Fi Miracast savienojuma notīrīšana

Notīriet visu ar Miracast izmantoto pievienoto un bloķēto ierīču sarakstu.

Lai notīrītu Miracast savienojumus...

1 - Nospiediet **⚙️**, atlasiet **Visi iestatījumi** un nospiediet **OK (Labi)**.

2 - Atlasiet **Bezvadu un tīkli** un nospiediet **>** (pa labi), lai atvērtu izvēlni.

3 - Atlasiet **Vadu vai Wi-Fi >** **Wi-Fi Miracast savienojumi** un nospiediet **OK (Labi)**.

4 - Atlasiet **Notīrīt visu** un nospiediet **OK (Labi)**.

5 - Nospiediet **<** (pa kreisi), ja nepieciešams, vairākkārt, lai aizvērtu izvēlni.

Wi-Fi Smart Screen

Lai skatītos digitālās televīzijas kanālus viedtālrunī vai planšetdatorā, izmantojot Philips TV Remote App, jāieslēdz Wi-Fi Smart Screen. Daži kodētie kanāli var nebūt pieejami jūsu mobilajā ierīcē.

Lai ieslēgtu Wi-Fi Smart Screen...

1 - Nospiediet **⚙️**, atlasiet **Visi iestatījumi** un nospiediet **OK (Labi)**.

2 - Atlasiet **Bezvadu un tīkli** un nospiediet **>** (pa labi), lai atvērtu izvēlni.

3 - Atlasiet **Vadu vai Wi-Fi >** **Wi-Fi Smart Screen** un nospiediet **OK (Labi)**.

4 - Atlasiet **Ieslēgts** un nospiediet **OK (Labi)**.

5 - Nospiediet **<** (pa kreisi), ja nepieciešams, vairākkārt, lai aizvērtu izvēlni.

TV tīkla nosaukums

Ja mājas tīklā ir vairāki televizori, varat pārdēvēt šo televizoru.

Lai mainītu televizora nosaukumu...

1 - Nospiediet **⚙️**, atlasiet **Visi iestatījumi** un nospiediet **OK (Labi)**.

2 - Atlasiet **Bezvadu un tīkli** un nospiediet **>** (pa labi), lai atvērtu izvēlni.

3 - Atlasiet **Vadu vai Wi-Fi >** **TV tīkla nosaukums** un nospiediet **OK (Labi)**.

4 - Ievadiet nosaukumu ar ekrāntastatūru vai tālvadības pults tastatūru (ja pieejama).

5 - Atlasiet **✓**, lai apstiprinātu izmaiņas.

6 - Nospiediet **<** (pa kreisi), ja nepieciešams, vairākkārt, lai aizvērtu izvēlni.

Notīrīt interneta atmiņu

Izmantojot opciju **Notīrīt interneta atmiņu**, varat notīrīt visus interneta failus un pieteikšanās datus, kas tiek glabāti televizorā, piemēram, paroles, sīkfailus un vēsturi.

Lai notīrītu interneta atmiņu...

- 1 - Nospiediet , atlasiet **Visi iestatījumi** un nospiediet **OK** (Labi).
- 2 - Atlasiet **Bezvadū** un **tīkli** un nospiediet **>** (pa labi), lai atvērtu izvēlni.
- 3 - Atlasiet **Vadu vai Wi-Fi >** **Notīrīt interneta atmiņu** un nospiediet **OK** (Labi).
- 4 - Atlasiet **OK** (Labi), lai apstiprinātu.
- 5 - Nospiediet **<** (pa kreisi), ja nepieciešams, vairākkārt, lai aizvērtu izvēlni.

Failu koplietošana

Televizoru var savienot ar citām ierīcēm bezvadū tīklā, piemēram, ar datoru vai viedtālruni. Varat izmantot datoru ar Microsoft Windows vai Apple OS X.

Šajā televizorā varat atvērt datorā saglabātos fotoattēlus, mūziku un videoklipus.

3.2

Google konts

Pierakstīties

Lai izmantotu visas Philips Android TV iespējas, varat pierakstīties Google ar savu Google kontu.

Pēc pierakstīšanās varēsiet spēlēt iecienītās spēles tālrunī, planšetdatorā un televizorā. Jūs iegūsiat arī pielāgotus video un mūzikas ieteikumus sava televizora sākuma ekrānā, kā arī piekļūt YouTube, Google Play un citiem aplikācijām.

Pierakstīties

Izmantojiet esošo **Google kontu**, lai pierakstītos Google savā televizorā. Google kontu veido e-pasta adrese un parole. Ja jums vēl nav Google konta, izmantojiet datoru vai planšetdatoru, lai to izveidotu (accounts.google.com). Lai spēlētu spēles Google Play, jums nepieciešams Google+ profils. Ja neesat pierakstījies sākotnējās TV uzstādīšanas laikā, vienmēr varat pierakstīties vēlāk.

Lai pierakstītos pēc TV uzstādīšanas...

- 1 - Nospiediet , atlasiet **Visi iestatījumi** un nospiediet **OK** (Labi).
- 2 - Atlasiet **Android iestatījumi** un nospiediet **OK** (Labi).
- 3 - Nospiediet **▼** (uz leju) un atlasiet **Personisks >** **Pievienot kontu** un

nospiediet **OK** (Labi).

4 - Nospiediet **OK** (Labi) sadaļā **SIGN IN** (Pierakstīšanās).

5 - Izmantojot tālvadības pults tastatūru, ievadiet savu e-pasta adresi un nospiediet mazo taustiņu **OK** (Labi) tastatūras labajā pusē.

6 - Ievadiet savu paroli un nospiediet to pašu mazo taustiņu **OK** (Labi), lai pierakstītos.

7 - Nospiediet **<** (pa kreisi), ja nepieciešams, vairākkārt, lai aizvērtu izvēlni.

Ja vēlaties pierakstīties ar citu Google kontu, vispirms izrakstīties un pierakstīties ar otru kontu.

Android iestatījumi

Varat iestatīt vai skatīt vairākus Android specifiskus iestatījumus vai informāciju. Varat atrast savā televizorā instalēto aplikāciju sarakstu un uzzināt tām nepieciešamo vietu atmiņā. Varat iestatīt valodu, ko vēlaties izmantot, veicot meklēšanu ar balsi. Varat konfigurēt ekrāntastatūru, lai atļautu aplikācijām izmantot savu atrašanās vietu. Aplūkojiet dažādus Android iestatījumus. Varat atvērt vietni www.support.google.com/androidtv, lai iegūtu papildinformāciju par šiem iestatījumiem.

Lai atvērtu šos iestatījumus...

- 1 - Nospiediet , atlasiet **Visi iestatījumi** un nospiediet **OK** (Labi).
- 2 - Atlasiet **Android iestatījumi** un nospiediet **OK** (Labi).
- 3 - Aplūkojiet dažādus Android iestatījumus.
- 4 - Nospiediet **← BACK** (Atpakaļ), ja nepieciešams, lai aizvērtu izvēlni.

3.3

Philips aplikāciju galerija

Philips aplikācijas

Savienojiet televizoru ar internetu, lai skatītos Philips atlasītās aplikācijas. Šīs aplikācijas ir radītas īpaši televizoram. **Philips aplikāciju galerija** piedāvā plašu aplikāciju daudzveidību. Dažās valstīs varat instalēt vietējā videoveikala vai savas valsts TV raidorganizāciju aplikācijas. Pēdējās var piedāvāt Catch-Up TV pakalpojumus.

Philips aplikāciju galerijas kolekcija var atšķirties dažādās valstīs vai reģionos.

Dažas aplikāciju galerijas aplikācijas ir iepriekš instalētas televizorā. Lai instalētu citas aplikācijas no aplikāciju galerijas, jums būs jāpiekrīt lietošanas noteikumiem. Varat iestatīt konfidencialitātes iestatījumus atbilstoši savām vajadzībām.

Lietošanas nosacījumi

Lai instalētu un izmantotu Philips aplikāciju galerijas aplikācijas, jums jāpiekrīt lietošanas noteikumiem. Ja nepiekrītat šiem noteikumiem sākotnējās TV uzstādīšanas laikā, vienmēr varat tiek piekrist vēlāk. Brīdī, kad piekrītat lietošanas noteikumiem, dažas aplikācijas kļūs pieejamas nekavējoties, un jūs varat pārlūkot Philips aplikāciju galeriju, lai instalētu citas aplikācijas.

Lai piekristu lietošanas noteikumiem pēc televizora uzstādīšanas...

1 - Nospiediet  HOME (Sākums) un atlasiet **Philips kolekcija > Aplikāciju galerija** un nospiediet OK (Labi), lai atvērtu aplikāciju galeriju.

2 - Varat atlasīt **Lietošanas noteikumi**, pēc tam nospiediet OK (Labi), lai lasītu.

3 - Atlasiet **Pieņemt** un nospiediet OK (Labi). Šo izvēli nevarat atsaukt.

4 - Nospiediet  BACK (Atpakaļ), lai aizvērtu izvēlni.

Privātuma iestatījumi

Varat iestatīt dažus privātuma iestatījumus Philips aplikāciju galerijas aplikācijām.

- Varat atļaut tehniskās statistikas nosūtīšanu uzņēmumam Philips.
- Varat atļaut personiskos ieteikumus.
- Varat atļaut sīkfailus.
- Varat ieslēgt bērnu bloķēšanu aplikācijām ar novērtējumu 18+.

Lai iestatītu Philips aplikāciju galerijas privātuma iestatījumus...

1 - Nospiediet  HOME (Sākums) un atlasiet **Philips kolekcija > Aplikāciju galerija** un nospiediet OK (Labi), lai atvērtu aplikāciju galeriju.

2 - Varat atlasīt **Privātuma politika**, pēc tam nospiediet OK (Labi), lai lasītu.

3 - Atlasiet **Pieņemt** un nospiediet OK (Labi). Šo izvēli nevarat atsaukt.

4 - Nospiediet  BACK (Atpakaļ), lai aizvērtu izvēlni.

Ierīču pievienošana

4.1

Par savienojumiem

Savienojuma ceļvedis

Savienojot ierīci ar televizoru, vienmēr izmantojiet kvalitatīvāko pieejamo savienojumu. Izmantojiet arī kvalitatīvus vadus, lai nodrošinātu labu attēla un skaņas pārraidi.

Pievienojot ierīci, televizors atpazīst tās tipu un piešķir katrai ierīcei atbilstoša tipa nosaukumu. Ja vēlaties, varat mainīt tipa nosaukumu. Ja ir iestatīts atbilstošs ierīces tipa nosaukums, televizors automātiski pārslēdzas uz ideāli piemērotiem televizora iestatījumiem, pārslēdzoties uz šo ierīci avotu izvēlnē.

Ja jums nepieciešama palīdzība, lai savienotu vairākas ierīces ar televizoru, varat skatīt Philips TV saslēgšanas pamācību. Pamācībā sniegta informācija par to, kā savienot ierīces un kurus vadus izmantot.

Atveriet vietni www.connectivityguide.philips.com

Antenas ports

Ja jums ir televizora pierīce (digitālais uztvērējs) vai rakstītājs, savienojiet antenas vadus tā, lai antenas signāls ietu caur televizora pierīci un/vai rakstītāju un tikai pēc tam nokļūtu televizorā. Tādējādi antena un televizora pierīce uz rakstītāju var nosūtīt iespējamus papildu kanālus, lai tos ierakstītu.

HDMI porti

HDMI kvalitāte

HDMI savienojums nodrošina vislabāko attēla un skaņas kvalitāti. Vienā HDMI vadā ir apvienoti video un audio signāli. Izmantojiet HDMI vadu TV signālam.

Lai iegūtu visaugstākās kvalitātes signāla pārraidi, izmantojiet ātrdarbīgu HDMI vadu, kas nav garāks par 5 m.

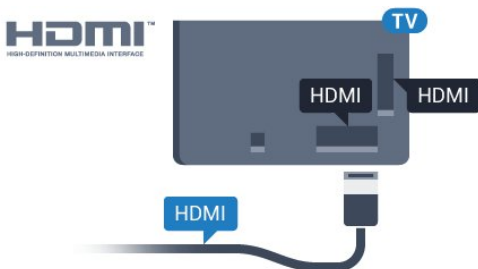

Kopēšanas aizsardzība

HDMI vadi atbalsta HDCP (aizsardzību pret platjoslas digitālā satura kopēšanu). HDCP ir kopēšanas aizsardzības signāls, kas neļauj kopēt DVD diska vai Blu-ray diska saturu. To sauc arī par DRM (digitālā satura tiesību pārvaldība).

HDMI ARC

Visi televizora HDMI savienojumi atbalsta HDMI ARC (Audio Return Channel – audio atgriezes kanāls).

Ja arī ierīcei (parasti mājas kinozāles sistēmai) (HTS) ir HDMI ARC savienojums, pieslēdziet to pie jebkura HDMI savienojuma šajā televizorā. Izmantojot HDMI ARC savienojumu, nav jāpievieno papildu audio vads, kas sūta televizora skaņas signālu uz mājas kinozāles sistēmu. HDMI ARC savienojumā ir apvienoti abi signāli.

Lai pievienotu mājas kino sistēmu, varat izmantot jebkuru šī televizora HDMI savienojumu, taču ARC ir pieejams vienlaikus tikai 1 ierīcei/savienojumam.

HDMI MHL

Ar HDMI MHL varat pārsūtīt visu Android viedtālruna vai planšetdatora saturu uz televizora ekrānu.

HDMI 4 savienojums šajā televizorā ietver MHL 2.0 (Mobile High-Definition Link).

Šis vadu savienojums nodrošina izcilu stabilitāti un platjoslas savienojumu, zems latentums, bez bezvadu tīkla traucējumiem un ar labas kvalitātes skaņas reprodukciju. Turklāt MHL savienojums uzlādēs jūsu viedtālruna vai planšetdatora akumulatoru. Jūsu mobilā ierīce netiks uzlādēta, kad televizors ir gaidstāves režīmā.

Uzziniet, kurš pasīvais MHL vads ir piemērots jūsu mobilajai ierīcei. Precīzāk, uzziniet, kurš savienotāja tips atbilst jūsu viedtālrunim vai planšetdatoram, jo televizoram ir HDMI savienotājs.

MHL, Mobile High-Definition Link un MHL logotips ir MHL, LLC reģistrētas preču zīmes.

HDMI CEC - EasyLink

EasyLink

HDMI savienojums nodrošina vislabāko attēla un skaņas kvalitāti. Vienā HDMI vadā ir apvienoti video un audio signāli. Izmantojiet HDMI vadu augstas izšķirtspējas (HD) TV signāla iegūšanai. Lai iegūtu visaugstākās kvalitātes signāla pārraidi, izmantojiet ātrdarbīgu HDMI vadu, kas nav garāks par 5 m.

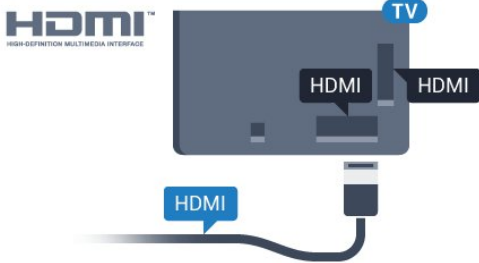

EasyLink HDMI CEC

Ja ierīces ir savienotas, izmantojot HDMI savienojumu, un atbalsta funkciju EasyLink, varat tās vadīt ar televizora tālvadības pulti. Funkcijai EasyLink HDMI CEC jābūt ieslēgtai televizorā un pievienotajā ierīcē.

Izmantojot funkciju EasyLink, varat kontrolēt pievienotu ierīci ar televizora tālvadības pulti. EasyLink izmanto HDMI CEC, lai sazinātos ar pievienotajām ierīcēm. Ierīcēm jāatbalsta HDMI CEC un jābūt pievienotām, izmantojot HDMI savienojumu.

EasyLink iestatīšana

Televizors tiek piegādāts ar jau ieslēgtu funkciju EasyLink. Pārliedzinieties, vai pievienotajām EasyLink ierīcēm visi HDMI CEC iestatījumi ir veikti pareizi. Funkcija EasyLink var nedarboties ar citu zīmolu ierīcēm.

HDMI CEC citu zīmolu produktos

HDMI CEC funkcijai dažādu zīmolu produktos ir atšķirīgi nosaukumi. Daži piemēri: Anynet, Aquos Link, Bravia Theatre Sync, Kuro Link, Simplink un Viera Link. Ne visu zīmolu produkti ir pilnīgi saderīgi ar EasyLink.

Piemērā minētie HDMI CEC zīmolu nosaukumi pieder attiecīgajiem īpašniekiem.

Ierīču lietošana

Lai kontrolētu ierīci, kas pievienota HDMI ligzdai un iestatīta ar EasyLink, atlasiet ierīci vai tās veikto darbību televizora savienojuma sarakstā. Nospiediet **SOURCES** (Avoti), atlasiet pie HDMI savienojuma pievienotu ierīci un nospiediet **OK** (Labi).

Kad ierīce ir atlasīta, to var vadīt ar televizora tālvadības pulti. Taču taustiņu **HOME** (Sākums) un **OPTIONS** (Opcijas) un dažu citu televizora taustiņu komandas netiek pārsūtītas uz ierīci.

Ja nepieciešamā taustiņa nav televizora tālvadības pultī, varat to atlasīt izvēlnē Opcijas.

Nospiediet **OPTIONS** (Opcijas) un izvēlņu joslā atlasiet **Vadība**. Ekrānā atlasiet vajadzīgo ierīces taustiņu un nospiediet **OK** (Labi).

Izvēlnē **Vadība**, iespējams, nav pieejami daži ļoti specifiski ierīces taustiņi.

Uz TV tālvadības pults komandām reagēs tikai ierīces, kas atbalsta EasyLink tālvadības funkciju.

EasyLink ieslēgšana vai izslēgšana

EasyLink varat ieslēgt vai izslēgt. Televizors tiek piegādāts ar ieslēgtiem EasyLink iestatījumiem.

Lai pilnībā izslēgtu EasyLink...

- 1 - Nospiediet **⚙**, atlasiet **Visi iestatījumi** un nospiediet **OK** (Labi).
- 2 - Atlasiet **Vispārīgi iestatījumi** un nospiediet **➤** (pa labi), lai atvērtu izvēlni.
- 3 - Atlasiet **EasyLink**, nospiediet **➤** (pa labi) un vienu soli tālāk atlasiet **EasyLink**.
- 4 - Atlasiet **Izslēgts**.
- 5 - Nospiediet **⬅** (pa kreisi), ja nepieciešams, vairākkārt, lai aizvērtu izvēlni.

EasyLink tālvadība

Ja vēlaties izveidot saziņu starp ierīcēm, bet nevēlaties tās vadīt ar televizora tālvadības pulti, varat atsevišķi atslēgt EasyLink tālvadības funkciju.

Lai ieslēgtu vai izslēgtu EasyLink tālvadību...

- 1 - Nospiediet **⚙**, atlasiet **Visi iestatījumi** un nospiediet **OK** (Labi).
- 2 - Atlasiet **Vispārīgi iestatījumi** un nospiediet **➤** (pa labi), lai atvērtu izvēlni.
- 3 - Atlasiet **EasyLink > EasyLink tālvadības pults** un nospiediet **OK** (Labi).
- 4 - Atlasiet **Ieslēgts** vai **Izslēgts** un nospiediet **OK** (Labi).
- 5 - Nospiediet **⬅** (pa kreisi), ja nepieciešams, vairākkārt, lai aizvērtu izvēlni.

DVI—HDMI

Ja jums joprojām ir ierīce, kurai ir tikai DVI savienojums, varat pievienot šo ierīci jebkuram HDMI portam, izmantojot DVI—HDMI adapteri.

Ja ierīcei ir tikai DVI savienojums, izmantojiet DVI—HDMI adapteri. Izmantojiet vienu no HDMI savienojumiem un skaņai pievienojiet audio labās/kreisās puses vadu (3,5 mm minispraudnis) audio ieejai televizora aizmugurē.

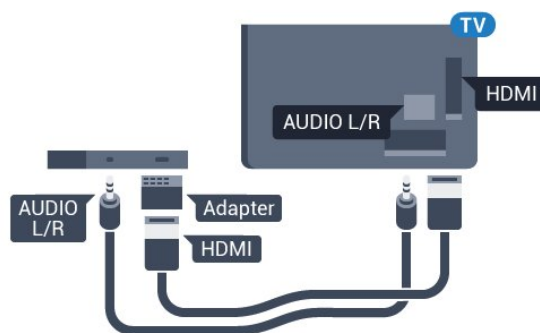

Kopēšanas aizsardzība

DVI un HDMI vadi atbalsta HDCP (aizsardzību pret platjoslas digitālā satura kopēšanu). HDCP ir kopēšanas aizsardzības signāls, kas neļauj kopēt DVD diska vai Blu-ray diska saturu. To sauc arī par DRM (digitālā satura tiesību pārvaldība).

Y Pb Pr – komponents

Komponentvideo Y Pb Pr ir augstas kvalitātes savienojums.

YPbPr savienojumu var izmantot augstas izšķirtspējas (HD) TV signāliem. Papildus Y, Pb un Pr signāliem pievienojiet kreisās un labās puses audio signālu vadus, lai nodrošinātu skaņu.

Saskaņojiet YPbPr (zaļš, zils, sarkans) savienotāja krāsas ar vada spraudņiem. Izmantojiet audio L/R saites tipa vadu, ja ierīcei ir skaņa.

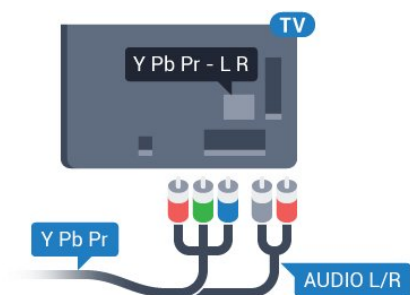

SCART

SCART ir labas kvalitātes savienojums.

SCART savienojumu var izmantot CVBS un RGB video signāliem, taču to nevar izmantot augstas izšķirtspējas (HD) TV signāliem. SCART savienojums apvieno video un audio signālus. SCART savienojums atbalsta arī NTSC atskaņošanu.

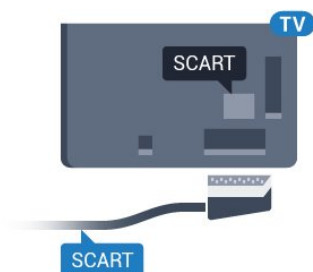

Audio izvade – optiskā

Audio izvade – optiskā ir augstas kvalitātes skaņas savienojums.

Šis optiskais savienojums var nodrošināt 5.1 audio kanālus. Ja jūsu audio ierīcei (parasti mājas kinozāles sistēmai (HTS)) nav HDMI ARC savienojuma, varat pievienot šo skaņas vadu mājas kinozāles sistēmas optiskajam audio ievades savienojumam. Šis audio vads pārraidīs televizora skaņu uz mājas kino zāles sistēmu.

Audio izvades signāla tipu varat iestatīt tā, lai tas atbilstu mājas kino sistēmas iespējām.

Lai iegūtu papildinformāciju, sadaļā **Palīdzība** nospiediet krāsaino taustiņu **Atslēgvārdi** un atrodi **Audio izejas iestatījumi**.

Ja skaņa neatbilst video attēlam ekrānā, varat pielāgot audio un video sinhronizāciju.

Jeī reikia daugiau informācijas, **Žinyne** paspauskite spalvos mygtukā **Raktažodžiai** ir suraskite **Garso** ir vaizdo sinhronizavimas.

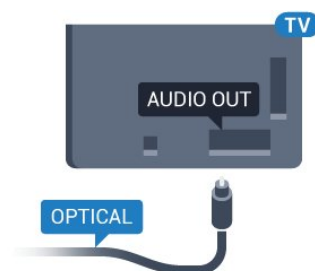

4.2

CAM ar viedkarti – CI+

CI+

Šis televizors ir sagatavots CI+ nosacītās piekļuves moduļa izmantošanai.

Izmantojot CI+, varat skatīties maksas HD programmas, piemēram, filmas un sporta pārraides, ko jūsu reģionā piedāvā digitālās televīzijas operatori. Priekšapmaksas CI+ modulis atkodē televīzijas operatoru kodētās programmas. Digitālās televīzijas operatori nodrošina šo CI+ moduli (CAM – nosacītās piekļuves modulis) un viedkarti maksas programmu abonentiem. Šīm programmām ir augsts aizsardzības līmenis pret kopēšanu.

Lai iegūtu papildinformāciju par nosacījumiem, sazinieties ar vietējo digitālās televīzijas operatoru.



Viedkarte

Digitālās televīzijas operatori nodrošina šo CI+ moduli (CAM – nosacītās piekļuves modulis) un viedkarti maksas programmu abonentiem

Ievietojiet viedkarti CAM modulī. Lasiet no operatora saņemto instrukciju.

Lai ievietotu CAM televizorā...

- 1 - Apskatiet CAM, lai noskaidrotu pareizu tā ievietošanas paņēmieni. Nepareizi ievietojot CAM, varat sabojāt CAM un televizoru.
- 2 - Skatoties uz televizora aizmuguri ar CAM priekšpusi pavērstu pret sevi, uzmanīgi ievietojiet CAM slotā **COMMON INTERFACE 1**.
- 3 - Uzmanīgi ievietojiet CAM līdz galam. Atstājiet to slotā pastāvīgi.

Pēc televizora ieslēgšanas var būt nepieciešamas dažas minūtes pirms CAM aktivizēšanas. Ja CAM ir ievietots un samaksāta abonentmaksā (abonēšanas metodes var atšķirties), varat skatīties kodētos kanālus, ko atbalsta CAM viedkarte.

CAM un viedkarte ekskluzīvi paredzēta tieši jūsu televizoram. Ja izņemat CAM, vairs nevarēsiet skatīties CAM atbalstītos kodētos kanālus.

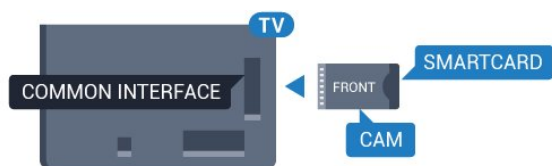

Paroles un PIN kodi

Dažiem CAM moduļiem jāievada PIN kods, lai skatītos kanālus. Kad iestatāt PIN kodu CAM modulim, ieteicams izmantot to pašu kodu, ko izmantojat, lai atbloķētu televizoru.

Lai iestatītu PIN kodu CAM modulim...

- 1 - Nospiediet **SOURCES** (Avoti).
- 2 - Atlasiet kanāla tipu, kam izmantojat CAM.
- 3 - Nospiediet **OPTIONS** (Opcijas) un atlasiet **Kopējais interfeiss**.
- 4 - Atlasiet CAM TV operatoru. TV operators nodrošina šādus ekrānus. Izpildiet ekrānā redzamās instrukcijas, lai atrastu PIN koda iestatījumu.

4.3

Uztvērējs – televizora pierīce

Kabeļtelevīzija

Lai savienotu antenu ar televizora pierīci (digitālās televīzijas uztvērēju) un televizoru, izmantojiet 2 antenas vadus.

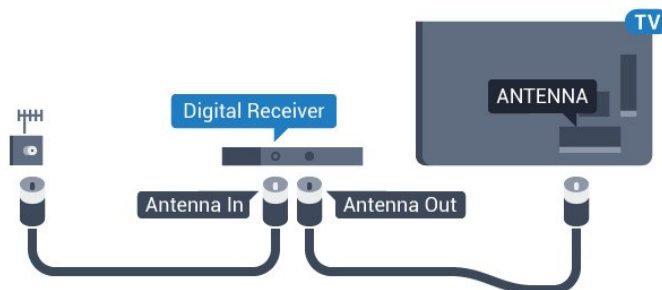

Papildus antenas savienojumiem izmantojiet arī HDMI vadu, lai savienotu televizora pierīci ar televizoru. Ja pierīcei nav HDMI savienojuma, varat izmantot arī SCART vadu.

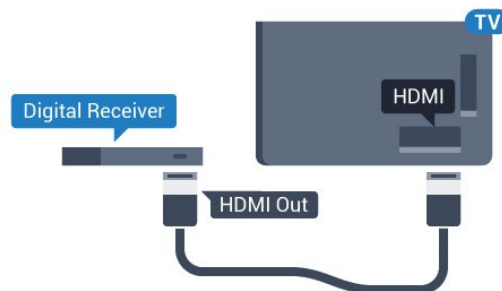

Izslēgšanas taimeris

Ja izmantojat tikai televizora pierīces tālvadības pulti, izslēdziet šo automātisko taimeru. Izslēdziet šo taimeru, lai televizors netiktu automātiski izslēgts, ja 4 stundu laikā nav nospiests neviens televizora tālvadības pults taustiņš.

Sadaļā **Palīdzība** nospiediet krāsaino taustiņu **Atslēgvārdi** un atrodiat **Izslēgšanas taimeris**, lai iegūtu papildinformāciju.

Satelītuuztvērējs

Savienojiet satelīta antenas vadu ar satelīttelevīzijas uztvērēju.

Papildus antenas savienojumiem izmantojiet arī HDMI vadu, lai savienotu ierīci ar televizoru. Ja ierīcei nav HDMI savienojuma, varat izmantot arī SCART vadu.

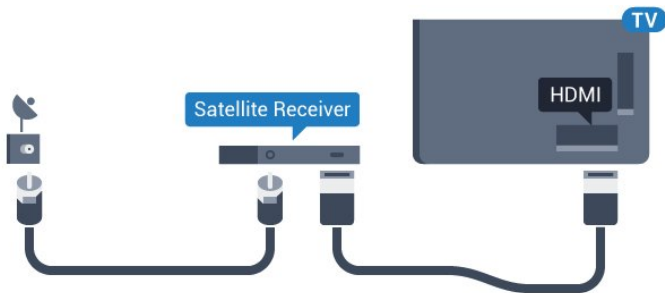

Izslēgšanas taimeris

Ja izmantojat tikai televizora pierīces tālvadības pulti, izslēdziet šo automātisko taimerī. Izslēdziet šo taimerī, lai televizors netiktu automātiski izslēgts, ja 4 stundu laikā nav nospiests neviens televizora tālvadības pults taustiņš.

Sadaļā **Palīdzība** nospiediet krāsaino taustiņu **Atslēgvārdi** un atrodiat **Izslēgšanas taimeris**, lai iegūtu papildinformāciju.

4.4

Mājas kinozāles sistēma - HTS

Savienojums ar HDMI ARC

Lai savienotu mājas kino sistēmu ar televizoru, izmantojiet HDMI vadu. Varat pievienot Philips Soundbar vai mājas kino sistēmu ar iebūvētu disku atskaņotāju.

HDMI ARC

Ja jūsu mājas kino sistēmai ir HDMI ARC savienojums, varat to pievienot jebkurai televizora HDMI ligzdai. Ja izmantojat HDMI ARC, nav jāpievieno papildu audio vads. HDMI ARC savienojumā ir apvienoti abi signāli. Visi televizora HDMI savienojumi var atbalstīt audio atgriezes kanāla (Audio Return Channel - ARC) signālu. Taču pēc tam, kad ir pievienota mājas kinozāles sistēma, televizors var nosūtīt ARC signālu tikai uz šo HDMI savienojumu.

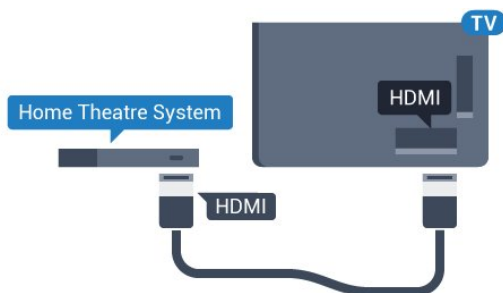

Audio un video signāla sinhronizēšana

Ja skaņa neatbilst videoattēlam ekrānā, lielākajā daļā mājas kinozāles sistēmu ar disku atskaņotāju varat iestatīt aizkavi, lai saskaņotu skaņu un attēlu.

Ja nepieciešama papildinformācija, **Žinyne** paspauskite spalvos mygtukā **Raktažodžiai** ir suraskite **Garso** ir vaizdo sinhronizavimas.

Savienojums ar HDMI

Lai savienotu mājas kino sistēmu ar televizoru, izmantojiet HDMI vadu. Varat pievienot Philips Soundbar vai mājas kino sistēmu ar iebūvētu disku atskaņotāju.

Ja mājas kinozāles sistēmai nav HDMI ARC savienojuma, pievienojiet optisko audio vadu (Toslink), lai pārsūtītu televizora skaņu uz mājas kinozāles sistēmu.

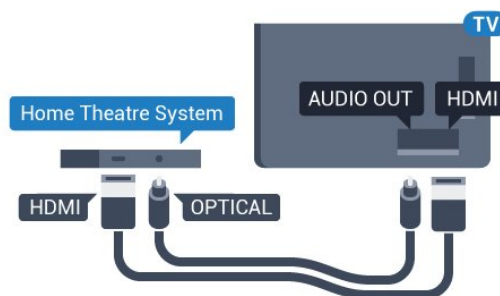

Audio un video signāla sinhronizēšana

Ja skaņa neatbilst videoattēlam ekrānā, lielākajā daļā mājas kinozāles sistēmu ar disku atskaņotāju varat iestatīt aizkavi, lai saskaņotu skaņu un attēlu.

Ja nepieciešama papildinformācija, **Žinyne** paspauskite spalvos mygtukā **Raktažodžiai** ir suraskite **Garso** ir vaizdo sinhronizavimas.

Audiosignāla izvades iestatījumi

Audiosignāla izvades aizkave

Ja televizoram ir pievienota mājas kino sistēma, televizora attēlam jābūt sinhronizētam ar mājas kino sistēmas skaņu.



Automātiska audio un video sinhronizēšana

Izmantojot jaunākās Philips mājas kinozāles sistēmas, audio un video signāls tiek automātiski sinhronizēts un ir vienmēr pareizs.

Audio sinhronizēšanas aizkave

Dažām mājas kinozāles sistēmām, iespējams, ir jāpielāgo audio sinhronizēšanas aizkave, lai sinhronizētu audio un video signālu. Palieliniet aizkaves vērtību mājas kinozāles sistēmā, līdz attēls atbilst skaņai. Var būt nepieciešama 180 ms aizkaves vērtība. Skatiet mājas kinozāles sistēmas lietotāja rokasgrāmatu. Ja aizkaves vērtība ir iestatīta mājas kinozāles sistēmā, jāizslēdz audiosignāla izvades aizture televizorā.

Lai izslēgtu audiosignāla izvades aizkavi...



- 1 - Nospiediet , atlasiet **Visi iestatījumi** un nospiediet **OK** (Labi).
- 2 - Atlasiet **Skaņa** un nospiediet  (pa labi), lai atvērtu izvēlni.
- 3 - Atlasiet **Detalizēti >** **Audio izejas aizkave** un nospiediet **OK** (Labi).
- 4 - Atlasiet **Izslēgts**.
- 5 - Nospiediet  (pa kreisi), ja nepieciešams, vairākkārt, lai aizvērtu izvēlni.

Audiosignāla izvades nobīde

Ja nevarat iestatīt aizkavi mājas kinozāles sistēmā, skaņas sinhronizēšanu varat iestatīt televizorā. Varat iestatīt nobīdi, kas kompensē laiku, kas mājas kinozāles sistēmai nepieciešams televizora attēla skaņas apstrādei. Šo vērtību var iestatīt ar 5 ms pakāpēm. Maksimālais iestatījums ir -60ms.

Audio izejas aizkaves iestatījumam jābūt ieslēgtam..



Lai sinhronizētu televizora skaņu...

- 1 - Nospiediet , atlasiet **Visi iestatījumi** un nospiediet **OK** (Labi).
- 2 - Atlasiet **Skaņa** un nospiediet  (pa labi), lai atvērtu izvēlni.
- 3 - Atlasiet **Detalizēti >** **Audio izejas nobīde** un nospiediet **OK** (Labi).
- 4 - Ar slīdjoslu iestatiet skaņas nobīdi un nospiediet **OK** (Labi).
- 5 - Nospiediet  (pa kreisi), ja nepieciešams, vairākkārt, lai aizvērtu izvēlni.

Audio izvades formāts

Ja jums ir mājas kinozāles sistēma (HTS) ar daudzkanālu skaņas apstrādes iespējām, piemēram, Dolby Digital, DTS® vai līdzīgi, iestatiet audiosignāla izvades formātu kā Daudzkanālu. Izmantojot daudzkanālu iestatījumu, televizors var nosūtīt saspiestu daudzkanālu skaņas signālu no televīzijas kanāla vai pie mājas kinozāles sistēmas pievienota atskaņotāja. Ja jūsu mājas kinozāles sistēmai nav daudzkanālu skaņas apstrādes iespēju, atlasiet Stereo.



Lai iestatītu audio izvades formātu...

- 1 - Nospiediet , atlasiet **Visi iestatījumi** un nospiediet **OK** (Labi).
- 2 - Atlasiet **Skaņa** un nospiediet  (pa labi), lai atvērtu izvēlni.
- 3 - Atlasiet **Detalizēti >** **Audio izvades formāts** un nospiediet **OK** (Labi).
- 4 - Atlasiet **Daudzkanālu** vai **Stereo (nesaspiests)**, pēc tam nospiediet **OK** (Labi).
- 5 - Nospiediet  (pa kreisi), ja nepieciešams, vairākkārt, lai aizvērtu izvēlni.

Audio izvades izlīdzināšana

Izmantojiet audio izvades izlīdzināšanas iestatījumu, lai izlīdzinātu televizora un mājas kinozāles sistēmas skaļuma līmeni, kad pārslēdzat skaņu no vienas ierīces uz otru. Atšķirības skaļumā var radīt atšķirīgas skaņas apstrādes sistēmas.

Lai izlīdzinātu skaļuma atšķirības...

- 1 - Nospiediet , atlasiet **Visi iestatījumi** un nospiediet **OK** (Labi).
- 2 - Atlasiet **Skaņa** un nospiediet  (pa labi), lai atvērtu izvēlni.
- 3 - Atlasiet **Detalizēti >** **Audio izvades izlīdzināšana** un nospiediet **OK** (Labi).
- 4 - Atlasiet **Vairāk**, **Vidēji** vai **Mazāk**, pēc tam nospiediet **OK** (Labi).

- 5 - Ja skaļuma atšķirība ir liela, atlasiet **Vairāk**. Ja skaļuma atšķirība ir neliela, atlasiet **Mazāk**.
- 6 - Nospiediet  (pa kreisi), ja nepieciešams, vairākkārt, lai aizvērtu izvēlni.

Audio izvades izlīdzināšana ietekmē gan optiskās audio izvades, gan HDMI ARC skaņas signālus.

Problēmas ar HTS skaņu

Skaņa ar skaļu troksni

Ja skatāties video no pievienota USB zibatmiņas diska vai pievienota datora, skaņa no mājas kinozāles sistēmas var būt izkropļota. Šis troksnis rodas, ja audio vai video failam ir DTS skaņa, taču mājas kinozāles sistēmai nav DTS skaņas apstrādes. Varat to novērst, iestatot televizora iestatījumu **Audio izvades formāts** kā **Stereo (nesaspiests)**.

Nospiediet , lai atvērtu **Visi iestatījumi > Skaņa > Detalizēti > Audio izvades formāts**.

Nav skaņas

Ja nedzirdat skaņu no televizora savā mājas kinozāles sistēmā, pārbaudiet, vai esat pievienojis HDMI kabeli mājas kinozāles sistēmas **HDMI ARC** savienojumam. Visi televizora HDMI savienojumi ir HDMI ARC savienojumi.

4.5

Viedtālruni un planšetdatori

Lai savienotu viedtālruni vai planšetdatoru ar televizoru, varat izmantot bezvadu vai vadu savienojumu.

Bezvadu

Bezvadu savienojumam savā viedtālrunī vai planšetdatorā lejupielādējiet aplikāciju Philips TV

Remote App no sava iecienītā aplikāciju veikala.

Vadu

Vadu savienojumam izmantojiet HDMI 4 MHL savienojumu televizora aizmugurē. Jei reikia daugiau informācijas, **Žinyne** paspauskite spalvos mygtuką **— Raktažodžiai** ir suraskite **HDMI MHL**.

4.6

Blu-ray disku atskaņotājs

Lai savienotu Blu-ray disku atskaņotāju ar televizoru, izmantojiet ātrdarbīgu HDMI vadu.

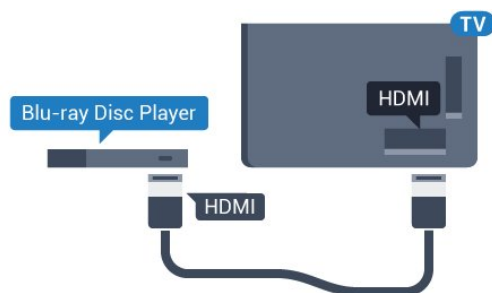

Ja Blu-ray disku atskaņotājs atbalsta EasyLink HDMI CEC, varat vadīt atskaņotāju ar televizora tālvadības pulti.

4.7

DVD atskaņotājs

Lai savienotu DVD atskaņotāju ar televizoru, izmantojiet HDMI vadu.

Ja ierīcei nav HDMI savienojuma, varat izmantot arī SCART vadu.

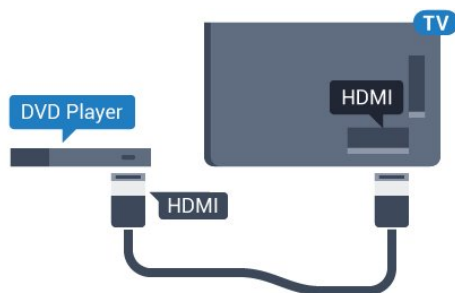

Ja DVD atskaņotājs ir savienots, izmantojot HDMI vadu, un atbalsta EasyLink CEC, varat to vadīt ar televizora tālvadības pulti.

Lai iegūtu papildinformāciju par EasyLink izmantošanu, sadaļā **Palīdzība** nospiediet krāsaino taustiņu **— Atslēgvārdi** un atrodiat **EasyLink HDMI CEC**.

4.8

Bluetooth – skaļruņi un spēļu vadāmierīces

Nepiec. aprīkojums

Varat pievienot šim televizoram bezvadu ierīci, izmantojot Bluetooth® – bezvadu skaļruņi, basu skaļruņi, SoundBar skaļruņi vai austiņas. Varat arī pievienot bezvadu spēļu vadāmierīci, izmantojot Bluetooth LE.

Lai atskaņotu televizora skaņu bezvadu skaļruņī, jāsavieno pārī bezvadu skaļrunis ar televizoru. Varat savienot pārī dažus bezvadu skaļruņus un maksimāli 4 Bluetooth LE (zema enerģijas patēriņa) ierīces. Televizors vienlaikus var atskaņot skaņu tikai no viena skaļruņa. Ja pievienojat basu skaļruņi, skaņa tiek atskaņota no televizora un basu skaļruņa. Ja pievienojat SoundBar skaļruņi, skaņa tiek atskaņota tikai no SoundBar.

Uzmanību – audio un video sinhronizācija

Daudzām Bluetooth skaļruņu sistēmām ir augsts tā dēvētā "latentuma" līmenis. Augsts latentuma līmenis nozīmē, ka audio aizkavējas pēc video, radot nesinhronizētas lūpu kustības. Pirms iegādāties bezvadu Bluetooth skaļruņu sistēmu, iegūstiet informāciju par jaunākajiem modeļiem un atrodiat ierīci ar zemu latentuma rādījumu. Lūdziet padomu savam izplatītājam.

Lai iegūtu papildinformāciju par bezvadu skaļruņa pievienošanu, sadaļā **Palīdzība** nospiediet krāsaino taustiņu **— Atslēgvārdi** un atrodiat **Bluetooth, savienošana**.

Ierīces pievienošana

Novietojiet bezvadu skaļruņi 5 metru attālumā no televizora. Izlasiet ierīces lietošanas rokasgrāmatu, lai uzzinātu konkrētu informāciju par savienošanu pārī un bezvadu diapazonu. Pārlicinieties, vai Bluetooth iestatījums televizorā ir ieslēgts.

Kad bezvadu spēļu vadāmierīce ir pievienota, varat to izmantot. Kad bezvadu skaļrunis ir pievienots, varat to izvēlēties, lai atskaņotu televizora skaņu. Kad ierīce ir pievienota, tā vairs nav jāsavieno pārī, ja vien neesat noņēmis ierīci.

Lai savienotu pārī bezvadu skaļruņi un televizoru...

- 1 – Ieslēdziet bezvadu skaļruņi un novietojiet to televizora uztv. diapazonā.
- 2 – Nospiediet **⚙**, atlasiet **Visi iestatījumi** un nospiediet **OK (Labi)**.
- 3 – Atlasiet **Bezvadu un tīkli** un nospiediet **➤** (pa labi), lai atvērtu izvēlni.

4 - Atlasiet **Bluetooth** > **Meklēt Bluetooth ierīci** un nospiediet **OK** (Labi).

5 - Atlasiet **Meklēt** un nospiediet **OK** (Labi). Izpildiet ekrānā redzamos norādījumus. Ierīce tiks savienota pāri ar televizoru, un televizors saglabās savienojumu.

6 - Atlasiet ierīces veidu (austiņas, basu skaļrunis, ...), atlasiet **Tālāk** un nospiediet **OK** (Labi).

7 - Nospiediet **◀** (pa kreisi), ja nepieciešams, vairākkārt, lai aizvērtu izvēlni.

Lai iegūtu papildinformāciju par bezvadu skaļruņa atlasīšanu, sadaļā **Palīdzība** nospiediet krāsaino taustiņu **— Atslēgvārdi** un atrodiat **Skaļruņi**, atlasīšana.

Lai iegūtu papildinformāciju par Bluetooth ieslēgšanas vai izslēgšanas iestatījumu, sadaļā **Palīdzība** nospiediet krāsaino taustiņu **— Atslēgvārdi** un atrodiat **Bluetooth**, ieslēgšana un izslēgšana.

Ierīces izvēle

Kad bezvadu Bluetooth skaļrunis ir pievienots, varat to izvēlēties, lai atskaņotu televizora skaņu.

Lai atlasītu skaļruņi televizora skaņas atskaņošanai...

1 - Nospiediet **⚙**, atlasiet **Skaļruņi** un nospiediet **OK** (Labi).

2 - Atlasiet vēlamo skaļruņu sistēmu un nospiediet **OK** (Labi).

3 - Nospiediet **◀** (pa kreisi), ja nepieciešams, vairākkārt, lai aizvērtu izvēlni.

Ierīces noņemšana

Varat pievienot vai atvienot bezvadu Bluetooth ierīci. Kad Bluetooth ierīce ir pievienota, varat izmantot spēļu vadāmierīci vai klausīties televizora skaņu no bezvadu skaļruņa. Varat arī noņemt bezvadu Bluetooth ierīci. Ja noņemat Bluetooth ierīci, tā tiks atvienota.

Lai noņemtu vai atvienotu bezvadu ierīci...

1 - Nospiediet **⚙**, atlasiet **Visi iestatījumi** un nospiediet **OK** (Labi).

2 - Atlasiet **Bezvadu un tīkli** un nospiediet **OK** (Labi).

3 - Atlasiet **Bluetooth** > **Noņemt ierīci** un nospiediet **OK** (Labi).

4 - Sarakstā atlasiet bezvadu ierīci un nospiediet **OK** (Labi).

5 - Atlasiet **Atvienot** vai **Noņemt** un nospiediet **OK** (Labi).

6 - Atlasiet **OK** (Labi) un nospiediet **OK** (Labi), lai apstiprinātu.

7 - Nospiediet **◀** (pa kreisi), ja nepieciešams, vairākkārt, lai aizvērtu izvēlni.

4.9

Austiņas

Varat pievienot austiņas  portam televizora aizmugurē. Savienojums ir 3,5 mm minispraudnis. Austiņu skaļumu varat noregulēt atsevišķi.

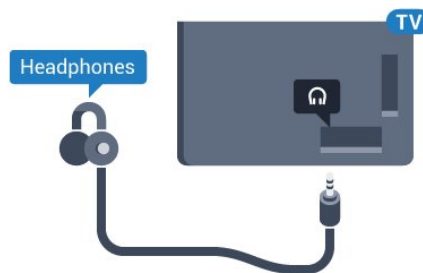

Lai noregulētu skaļumu...

1 - Nospiediet **⚙**, atlasiet **Austiņu skaļums** un nospiediet **OK** (Labi).

2 - Spiediet bultiņas **▲** (uz augšu) vai **▼** (uz leju), lai noregulētu vērtību.

3 - Nospiediet **◀** (pa kreisi), ja nepieciešams, vairākkārt, lai aizvērtu izvēlni.

4.10

Spēļu konsole

HDMI

Lai iegūtu vislabāko kvalitāti, pievienojiet konsoli televizoram, izmantojot ātrdarbību HDMI vadu

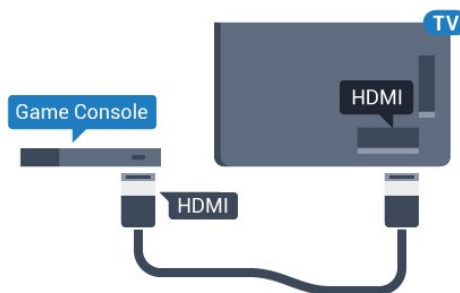

Y Pb Pr

Pievienojiet spēļu konsoli, izmantojot komponenta video vadu (Y Pb Pr) un audio kreisās/labās puses vadu, pie televizora.

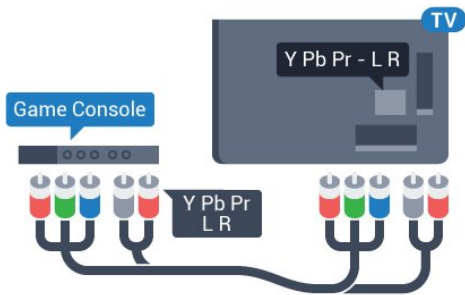

SCART

Pievienojiet spēļu konsoli, izmantojot kompozīta vadu (CVBS) un audio kreisās/labās puses vadu, pie televizora.

Ja jūsu spēļu konsolē ir tikai video (CVBS) un kreisās/labās puses audio izeja, izmantojiet Video Audio L/R-SCART adapteri (iegādājams atsevišķi), lai pievienotu spēļu konsoli pie SCART savienojuma.

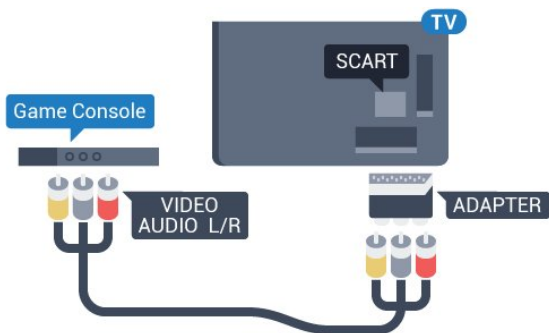

Vislabākais iestatījums

Pirms sākt spēlēt spēli pievienotajā spēļu konsolē, ieteicams iestatīt televizoru ideālajā iestatījumā **Spēle**.

Kad esat beidzis spēlēt un atkal sākat skatīties televīziju, atcerieties, ka iestatījums **Spēle vai dators** jāpārslēdz uz **Izslēgts**.

Lai iestatītu perfektu televizora iestatījumu...

- 1 - Nospiediet **⚙**, atlasiet **Visi iestatījumi** un nospiediet **OK** (Labi).
- 2 - Atlasiet **Attēls** un nospiediet **➤** (pa labi), lai atvērtu izvēlni.
- 3 - Atlasiet **Detalizēti > Spēle vai dators** un atlasiet izmantojamo ierīces tipu. Lai pārslēgtu atpakaļ uz televizoru, atlasiet **Izslēgt**.
- 4 - Nospiediet **⬅** (pa kreisi), ja nepieciešams, vairākkārt, lai aizvērtu izvēlni.

4.11

Spēļu vadāmierīce

Spēļu vadāmierīces pievienošana

Lai spēlētu spēles no interneta šajā televizorā, varat pievienot atsevišķu bezvadu spēļu vadāmierīču klāstu. Varat izmantot spēļu vadāmierīces ar USB nano uztvērēju vai Bluetooth.

Lai pievienotu spēļu vadāmierīci ar USB nano uztvērēju...

- 1 - Pievienojiet mazo nano uztvērēju vienā no USB slotiem televizora sānos. Bezvadu nano uztvērējs tiek piegādāts ar spēļu vadāmierīci.
- 2 - Ja spēļu vadāmierīce ir ieslēgta, varat to izmantot.

Varat pievienot otru spēļu vadāmierīci otrā USB slotā televizora sānos.

Bluetooth

Lai pievienotu bezvadu spēļu vadāmierīci ar Bluetooth, sadaļā **Palīdzība** nospiediet krāsaino taustiņu **Atslēgvārdi** un atrodiat Bluetooth, savienošana.

Piemērotas spēļu vadāmierīces

Atsevišķu bezvadu spēļu vadāmierīču klāsts ir piemērots un pārbaudīts izmantošanai ar šo televizoru. Citas spēļu vadāmierīces var nebūt pilnībā saderīgas.

Piemērotās spēļu vadāmierīces ir...

- Logitech F710
- Logitech F510
- Xbox 360 bezvadu vadāmierīce sistēmai Windows
- Speedlink Strike FX bezvadu vadāmierīce
- Sony Play Station, vadu
- Mad Catz C.T.R.L. Android mobilā spēļu vadāmierīce
- Ipega, PG-9023
- Ipega, PG-9025
- PhoneJoy spēļu vadāmierīce

Problēmas

Lai novērstu iespējamus traucējumus no citām bezvadu ierīcēm...

- Izmantojiet USB pagarinātāja vadu un pārvietojiet nano uztvērēju aptuveni 1 metra attālumā no televizora.
- Vai arī varat izmantot USB centrmezglu, kas pievienots televizoram, un pievienot nano uztvērējus USB centrmezglā.

USB cietais disks

Nepiec. aprīkojums

Ja televizoram ir pievienots USB cietais disks, varat pauzēt vai ierakstīt TV pārraidi. Tai ir jābūt digitālās televīzijas pārraidei (DVB vai līdzīga apraide).

Lai pauzētu

Lai pauzētu apraidi, nepieciešams ar USB 2.0 saderīgs cietais disks ar vismaz 4 GB ietilpību.

Lai ierakstītu

Lai pauzētu un ierakstītu apraidi, nepieciešama vismaz 250 GB diska ietilpība. Ja vēlaties ierakstīt apraidi ar TV ceļveža datiem no interneta, pirms uzstādīt USB cieto disku, jūsu televizorā jābūt iestatītam interneta pieslēgumam.

Lai iegūtu papildinformāciju par USB cietā diska uzstādīšanu, sadaļā **Palīdzība** nospiediet krāsaino taustiņu **Atslēgvārdi** un atrodiat **USB cietais disks, uzstādīšana**.

Noskaņošana

Lai pauzētu vai ierakstītu pārraidi, vispirms jāpievieno un jāformatē USB cietais disks. Formatēšanas laikā tiks izdzēsti visi faili no USB cietā diska.

- 1 - Pievienojiet USB cieto disku vienam no televizora USB savienojumiem. Formatēšanas laikā citiem USB portiem nepievienojiet citu USB ierīci.
- 2 - Ieslēdziet USB cieto disku un televizoru.
- 3 - Kad televizorā ir ieslēgts digitālās televīzijas kanāls, nospiediet **||** (Pauze). Kad mēģināsiet pauzēt pārraidi, tiks sākta formatēšana.

Izpildiet ekrānā redzamos norādījumus.

Kad USB cietais disks ir formatēts, atstājiet to pievienotu visu laiku.

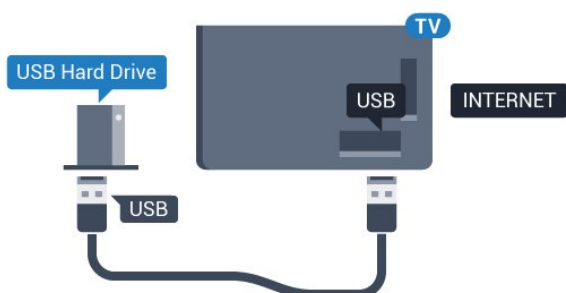

Brīdinājums!

USB cietais disks tiek formatēts tikai šim televizoram, jūs nevarat izmantot saglabātos ierakstus citā televizorā vai datorā. Nekopējiet un nemainiet ierakstu failus USB cietajā diskā, izmantojot datora lietojumprogrammas. Tādējādi tiks sabojāti ieraksti.

Formatējot citu USB cieto disku, tā saturs tiks zaudēts. Lai izmantotu jūsu televizorā instalēto USB cieto disku kopā ar datoru, tas ir jāformatē.

Formatēšana

Lai pauzētu vai ierakstītu apraidi vai saglabātu aplikācijas, vispirms jāpievieno un jāformatē USB cietais disks. Formatēšanas laikā tiks izdzēsti visi faili no USB cietā diska. Ja vēlaties ierakstīt apraides ar TV ceļveža datiem no interneta, pirms uzstādīt USB cieto disku, jūsu televizorā jābūt iestatītam interneta pieslēgumam.

Brīdinājums!

USB cietais disks tiek formatēts tikai šim televizoram, jūs nevarat izmantot saglabātos ierakstus citā televizorā vai datorā. Nekopējiet un nemainiet ierakstu failus USB cietajā diskā, izmantojot datora lietojumprogrammas. Tādējādi tiks sabojāti ieraksti. Formatējot citu USB cieto disku, tā saturs tiks zaudēts. Lai izmantotu jūsu televizorā instalēto USB cieto disku kopā ar datoru, tas ir jāformatē.

Lai formatētu USB cieto disku...

- 1 - Pievienojiet USB cieto disku vienam no televizora USB savienojumiem. Formatēšanas laikā citiem USB portiem nepievienojiet citu USB ierīci.
- 2 - Ieslēdziet USB cieto disku un televizoru.
- 3 - Kad televizorā ir ieslēgts digitālās televīzijas kanāls, nospiediet **||** (Pauze). Kad mēģināsiet pauzēt pārraidi, tiks sākta formatēšana. Izpildiet ekrānā redzamos norādījumus.
- 4 - Televizorā parādīsies jautājums, vai vēlaties izmantot USB cieto disku aplikāciju glabāšanai; atbildiet apstiprinoši, ja vēlaties.
- 5 - Kad USB cietais disks ir formatēts, atstājiet to pievienotu visu laiku.

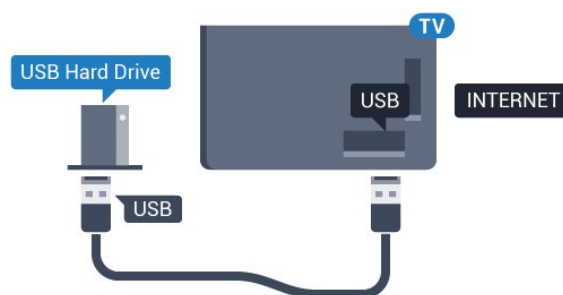

USB tastatūra

Pievienot

Pievienojiet USB tastatūru (USB-HID tipa), lai ievadītu televizorā tekstu.

Savienošanai izmantojiet vienu no USB savienojumiem.



Konfigurēšana

Lai iestatītu USB tastatūru, ieslēdziet televizoru un pievienojiet USB tastatūru vienam no televizora USB savienojumiem. Kad televizors pirmo reizi nosaka pievienoto tastatūru, varat atlasīt tastatūras izkārtojumu un pārbaudīt atlasi. Ja vispirms izvēlaties kirilicas vai grieķu tastatūras izkārtojumu, varat izvēlēties sekundāro latīņu tastatūras izkārtojumu.

Lai mainītu tastatūras izkārtojumu pēc tastatūras izvēles...

- 1 - Nospiediet , atlasiet **Visi iestatījumi** un nospiediet **OK** (Labi).
- 2 - Atlasiet **Vispārīgi iestatījumi** un nospiediet **>** (pa labi), lai atvērtu izvēlni.
- 3 - Atlasiet **USB tastatūras iestatījumi** un nospiediet **OK** (Labi), lai sāktu tastatūras uzstādīšanu.

Īpašie taustiņi

Teksta ievades taustiņi

- Ievades taustiņš = OK
- Atpakaļatkāpe = dzēst rakstzīmi pirms kursora
- Bultiņu taustiņi = navigēt teksta laukā
- Lai pārslēgtu tastatūras izkārtojumus, ja ir iestatīts sekundārais izkārtojums, vienlaikus nospiediet taustiņus **Ctrl + Atstarpe**.

Aplikāciju un interneta lapu taustiņi

- Tab un Shift + Tab = nākamais un iepriekšējais
- Home = ritināt līdz lapas augšpusei
- End = ritināt līdz lapas apakšai
- Page Up = pārlēkt vienu lapu uz augšu
- Page Down = pārlēkt vienu lapu uz leju
- + = tuvināt par vienu pakāpi
- - = tālināt par vienu pakāpi
- * = ietilpināt tīmekļa lapu ekrāna platumā

4.14

USB zibatmiņas disks

Varat skatīties fotoattēlus vai atskaņot mūziku un video no pievienota USB zibatmiņas diska.

Ievietojiet USB zibatmiņas disku vienā no televizora USB savienojumiem, kad televizors ir ieslēgts.



Televizors noteiks zibatmiņas disku un atvērs sarakstu ar tā saturu.

Ja satura saraksts netiek parādīts automātiski, nospiediet  **SOURCES** (Avoti) un atlasiet **USB**.

Lai pārtrauktu skatīties USB zibatmiņas diska saturu, nospiediet  **EXIT** (Iziet) vai atlasiet citu darbību. Lai atvienotu USB zibatmiņas disku, varat to izņemt no porta jebkurā laikā.

Lai iegūtu papildinformāciju par satura skatīšanos vai atskaņošanu no USB zibatmiņas diska, sadaļā **Palīdzība** nospiediet krāsaino taustiņu  **Atslēgvārdi** un atrodiat **Fotoattēli, video un mūzika**.

4.15

Fotokamera

Lai skatītu digitālajā fotokamerā saglabātos fotoattēlus, varat tieši savienot kameru ar televizoru.

Savienojumam izmantojiet vienu no televizora USB savienojumiem. Pēc savienojuma izveides ieslēdziet kameru.

Ja satura saraksts netiek parādīts automātiski, nospiediet  **SOURCES** (Avoti) un atlasiet **USB**. Kamera, iespējams, jāiestata tā, lai tā pārsūtītu saturu, izmantojot PTP (Picture Transfer Protocol — attēlu pārsūtīšanas protokols). Skatiet digitālās fotokameras lietotāja rokasgrāmatu.

Lai iegūtu papildinformāciju par fotoattēlu skatīšanos, sadaļā **Palīdzība** nospiediet krāsaino taustiņu  **Atslēgvārdi** un atrodiat **Fotoattēli, video un mūzika**.

4.16

Videokamera

HDMI

Lai iegūtu vislabāko kvalitāti, savienojiet videokameru ar televizoru, izmantojot HDMI vadu.

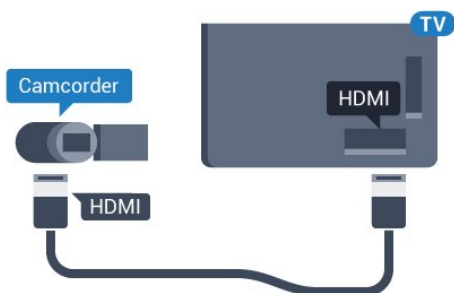

Audio video LR / Scart

Videokameras pievienošanai varat izmantot HDMI, YPbPr vai SCART savienojumu. Ja videokamerai ir tikai video (CVBS) un kreisās/labās puses audio izeja, izmantojiet video un Video Audio L/R-SCART adapteri, lai pievienotu SCART savienojumam.

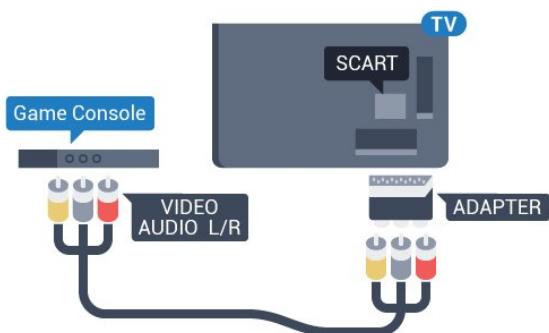

4.17

Dators

Pievienot

Televizoram var pievienot datoru un izmantot televizoru kā datora monitoru.

Ar HDMI

Lai pievienotu datoru televizoram, izmantojiet HDMI vadu.

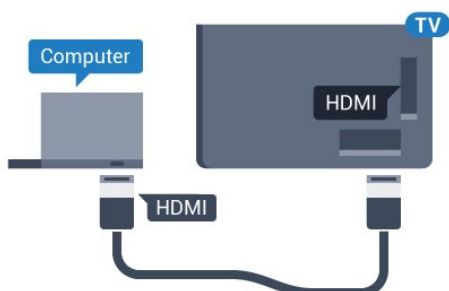

Ar DVI pie HDMI ligzdas

Var izmantot arī DVI-HDMI adapteri (nopērkams atsevišķi), lai pievienotu datoru HDMI ligzdas un pievienotu audio L/R kabeli (3,5 mm minispraudnis) televizora aizmugurē esošajai AUDIO IN L/R ligzdas.

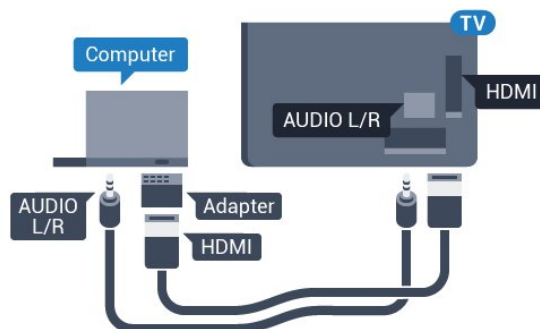

Perfekts iestatījums

Ja pievienojat datoru, ieteicams piešķirt datora izmantotajam savienojumam pareizo ierīces veida nosaukumu avota izvēlnē. Ja pārslēdzat uz **Dators** avota izvēlnē, televizors automātiski tiek iestatīts uz perfektu datora iestatījumu.

Varat manuāli **izslēgt** perfektu iestatījumu, lai skatītos televīziju, vai pārslēgt uz **Spēle**, lai spēlētu spēli ar pievienotu spēļu konsoli (neaizmirstiet to izslēgt, kad beidzat spēlēt).

Ja pārslēdzat uz avotu un maināt iestatījumu **Spēle** vai **dators**, tas tiks saglabāts šim atlasītajam avotam.

Lai iestatītu perfektu televizora iestatījumu...

- 1 - Nospiediet **⚙**, atlasiet **Visi iestatījumi** un nospiediet **OK (Labi)**.
- 2 - Atlasiet **Attēls** un nospiediet **➤** (pa labi), lai atvērtu izvēlni.
- 3 - Atlasiet **Detalizēti > Spēle vai dators** un nospiediet **OK (Labi)**.
- 4 - Atlasiet **Spēle (spēlēm)** vai **Dators** (lai skatītos filmu).
- 5 - Nospiediet **⬅** (pa kreisi), ja nepieciešams, vairākkārt, lai aizvērtu izvēlni.



Kad beidzat spēlēt, neaizmirstiet iestatīt **Spēle** vai **dators** iestatījumu kā **Izslēgts**.

Ieslēgšana un izslēgšana

Ieslēgšana vai gaidstāve

Pārlicinieties, ka televizors ir pievienots strāvai. Pievienojiet piegādāto strāvas vadu pie AC in savienotāja televizora aizmugurē. Iedegas indikatora lampiņa televizora apakšā.

Ieslēgšana

Nospiediet tālvadības pults pogu , lai ieslēgtu televizoru. Vai arī nospiediet  HOME (Sākums). Varat arī nospriest mazo kursorsvires taustiņu televizora aizmugurē, lai ieslēgtu televizoru, ja nevarat atrast tālvadības pulti vai tās baterijas ir tukšas.

Pārslēgšana gaidstāves režīmā

Lai pārslēgtu televizoru gaidstāves režīmā, nospiediet tālvadības pults taustiņu . Varat arī nospriest mazo kursorsvires taustiņu televizora aizmugurē.



Gaidstāves režīmā televizors joprojām ir pieslēgts elektrotīklam, taču patērē ļoti maz enerģijas.



Lai pilnībā izslēgtu televizoru, atvienojiet strāvas kontaktdakšu.

Atvienojot strāvas kontaktdakšu, vienmēr velciet aiz kontaktdakšas, nevis aiz vada. Nodrošiniet, lai vienmēr būtu pilnīga piekļuve kontaktdakšai, strāvas vadam un kontaktligzdai.

Philips logotipa spilgtums

Varat izslēgt Philips logotipu vai pielāgot tā spilgtumu televizora priekšpusē.

Lai pielāgotu vai izslēgtu...

- 1 - Nospiediet , atlasiet Visi iestatījumi un nospiediet OK (Labi).
- 2 - Atlasiet Vispārīgi iestatījumi un nospiediet , lai atvērtu izvēlni.
- 3 - Atlasiet Philips logotipa spilgtums un nospiediet , lai atvērtu izvēlni.
- 4 - Atlasiet Minimums, Vidēji, Maksimums vai Izslēgts, lai izslēgtu logotipa apgaismojumu, un pēc tam nospiediet OK (Labi).





5 - Nospiediet , (pa kreisi), ja nepieciešams, vairākkārt, lai aizvērtu izvēlni.



Televizora taustiņi

Ja esat pazaudējis tālvadības pulti vai tās baterijas ir tukšas, joprojām varat veikt dažas galvenās televizora darbības.

Lai atvērtu galveno izvēlni...

- 1 - Kad televizors ir ieslēgts, nospiediet kursorsvires taustiņu televizora aizmugurē, lai atvērtu galveno izvēlni.
- 2 - Nospiediet bulttaustiņu pa kreisi vai pa labi, lai atlasītu  Volume (Skaļums),  Channel (Kanāls) vai  Sources (Avoti). Atlasiet  Demo (Demonstrācija), lai palaistu demonstrācijas filmu.
- 3 - Nospiediet bultiņu uz leju vai uz augšu, lai regulētu skaļumu vai pārslēgtu uz nākamo vai iepriekšējo kanālu. Nospiediet bultiņu uz augšu vai uz leju, lai ritinātu cauri avotu sarakstam, tostarp uztvērēja izvēlei. Nospiediet kursorsvires taustiņu, lai sāktu demonstrācijas filmu.
- 4 - Izvēlne automātiski pazudīs.

Lai ieslēgtu televizoru gaidstāves režīmā, atlasiet  un nospiediet kursorsvires taustiņu.



Izslēgšanās taimeris

Izmantojot izslēgšanās taimeris, varat iestatīt televizora automātisku pārslēgšanu gaidstāves režīmā pēc noteikta laika.

Lai iestatītu izslēgšanās taimeris...

- 1 - Nospiediet , atlasiet Izslēgšanās taimeris un nospiediet OK (Labi).
- 2 - Ar slīdjoslu varat iestatīt laiku līdz 180 minūtēm ar 5 minūšu soļiem. Ja iestatītas 0 minūtes, izslēgšanās taimeris ir izslēgts. Vienmēr varat izslēgt televizoru agrāk vai atiestatīt laiku atskaites laikā.

3 - Nospiediet  BACK (Atpakaļ), lai aizvērtu izvēlni.

5.5

Izslēgšanas taimeris

Ja televizors saņem TV signālu, taču jūs 4 stundu laikā nospiežat nevienu tālvadības pults taustiņu, televizors automātiski izslēdzas, lai taupītu enerģiju. Turklāt, ja televizors nesaņem TV signālu vai tālvadības pults komandu 10 minūšu laikā, tas automātiski izslēdzas.



Ja televizoru izmantojat kā monitoru vai lietojat digitālo uztvērēju (televizora pierīci - STB), lai skatītos televizoru, un nelietojat televizora tālvadības pulti, ieteicams deaktivizēt automātisko izslēgšanu.

Lai deaktivizētu izslēgšanas taimeru ...

1 - Nospiediet , atlasiet **Visi iestatījumi** un nospiediet **OK** (Labi).

2 - Atlasiet **Eko iestatījumi** un nospiediet  (pa labi), lai atvērtu izvēlni.

3 - Atlasiet **Izslēgšanas taimeris** un nospiediet **OK** (Labi).

4 - Spiediet bultiņas  (uz augšu) vai  (uz leju), lai noregulētu vērtību. Vērtība **0** deaktivizē automātisko izslēgšanu.

5 - Nospiediet  (pa kreisi), ja nepieciešams, vairākkārt, lai aizvērtu izvēlni.

Lai iegūtu papildinformāciju par videi nekaitīgiem TV iestatījumiem, sadaļā **Palīdzība** nospiediet krāsaino taustiņu  **Atslēgvārdi** un atrodiat **Eko iestatījumi**.

Tālvadības pulsts

Taustiņu pārskats

Augšdaļa

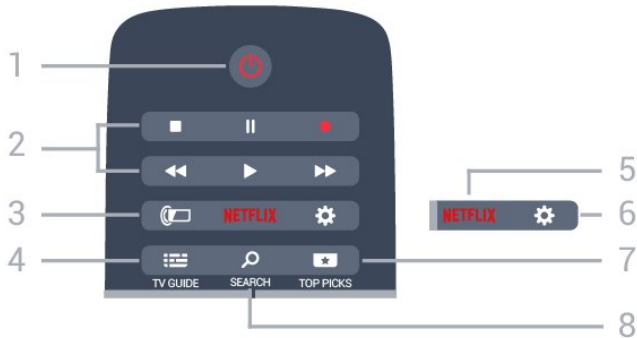

1 - Gaidstāve / Ieslēgts

Nospiediet, lai ieslēgtu televizoru vai pārslēgtu gaidstāves režīmā.

2 - Atskaņošana un ierakstīšana

- Atskaņot , lai atskaņotu.
- Pauzēt , lai pauzētu atskaņošanu
- Apturēt , lai apturētu atskaņošanu
- Attīt , lai attītu
- Ātri tīt uz priekšu , lai ātri tītu uz priekšu
- Ierakstīt , lai sāktu ierakstīšanu

3 - Ambilight

Lai atlasītu vienu no Ambilight stiliem

4 - TV GUIDE (TV ceļvedis)

Nospiediet, lai atvērtu vai aizvērtu TV ceļvedi.

5 - NETFLIX

Lai tieši atvērtu Netflix aplikāciju. Kad televizors ir ieslēgts vai gaidstāvē.

6 - Iestatījumi

Lai atvērtu biežāk lietoto iestatījumu un visu iestatījumu izvēlni.

7 - TOP PICKS (Populārākie)

Lai atvērtu izvēlni ar ieteiktajām pārraidēm, video pēc pieprasījuma (nomas video) vai tiešsaistes TV (Catch Up TV).

8 - SEARCH (Meklēt)

Lai atvērtu meklēšanas lapu.

Vidus



1 - TV

Lai atvērtu TV izvēlni ar standarta TV funkcijām.

2 - SOURCES (Avoti)

Lai atvērtu vai aizvērtu izvēlni Avoti.

3 - Krāsainie taustiņi

Tieša opciju izvēle. Zilais taustiņš atver palīdzību.

4 - INFO (Informācija)

Nospiediet, lai atvērtu vai aizvērtu izvēlni informāciju par pārraidi.

5 - BACK (Atpakaļ)

Lai pārslēgtu uz iepriekšējo izvēlēto kanālu.

Lai aizvērtu izvēlni, nemainot iestatījumu.

Lai pārietu uz iepriekšējo aplikācijas/interneta lapu.

6 - EXIT (Iziet)

Lai pārslēgtu atpakaļ uz televīzijas skatīšanos. Lai aizvērtu interaktīvu TV aplikāciju.

7 - OPTIONS (Opcijas)

Nospiediet, lai atvērtu vai aizvērtu izvēlni Opcijas.

8 - OK (Labi) taustiņš

Lai apstiprinātu izvēli vai iestatījumu.

9 - Bultiņu / navigācijas taustiņi

Nospiediet, lai pārvietotos uz augšu, uz leju, pa kreisi vai pa labi.

10 - HOME (Sākums)

Nospiediet, lai atvērtu izvēlni Sākums.

Apakšdaļa

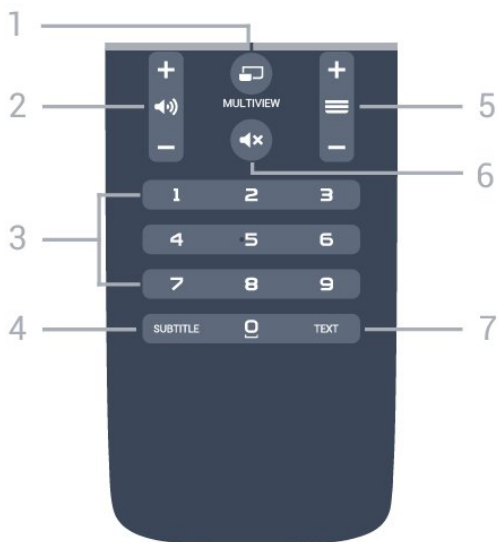

1 - MULTIVIEW

Lai atvērtu mazu ekrānu lielajā ekrānā.

2 - Skaļums

Nospiediet, lai regulētu skaļuma līmeni.

3 - Ciparu taustiņi

Nospiediet, lai tieši izvēlētos kanālu.

4 - SUBTITLE (Subtitri)

Lai ieslēgtu, izslēgtu vai automātiski rādītu subtitrus.

5 - Kanāls

Lai pārslēgtu uz nākamo vai iepriekšējo kanālu sarakstā, lai atvērtu nākamo vai iepriekšējo lapu teleteksta sadaļā vai pārietu uz nākamo vai iepriekšējo sadaļu diskā. Lai atvērtu nākamo vai iepriekšējo lapu teleteksta sadaļā. Lai pārietu uz nākamo vai iepriekšējo sadaļu diskā.

6 - Izslēgt skaņu

Nospiediet, lai izslēgtu skaņu vai to atjaunotu.

7 - TEXT (Teleteksts)

Lai atvērtu vai aizvērtu tekstu / teletekstu.

6.2

Meklēšana ar balsi

Lejupielādējiet aplikāciju no Google Play

Izmantojiet savu Android viedtālruni vai planšetdatoru kā Android TV tālvadības pultī. Viegli pārslēdziet starp virzienu krustiņu, skārienpaliktni un spēļu vadāmierīces režīmu, lai pārļūkotu saturu un spēlētu spēles savā Android TV ierīcē. Pieskarieties pie mikroфона, lai sāktu meklēšanu ar balsi, vai izmantojiet tastatūru, lai ievadītu tekstu Android TV televizorā.

Lai sāktu darbu, savienojiet savu Android tālruni vai planšetdatoru ar to pašu tīklu, kur atrodas jūsu Android TV ierīce, vai atrodiat savu Android TV,

izmantojot Bluetooth.

Darbojas ar visām Android TV ierīcēm.

*Jums nepieciešams Android tālrunis vai planšetdators, kurā darbojas Android 4.3 vai jaunāka versija, lai izmantotu Android TV Remote Control aplikāciju.

Meklēšana ar balsi

Savienošana ar televizoru

Tālvadības pultī nav mikroфона. Ja vēlaties izmantot meklēšanu ar balsi, vispirms instalējiet **Android TV Remote Control aplikāciju** savā Android viedtālrunī vai planšetdatorā.

1 - Savā Android viedtālrunī vai planšetdatorā meklējiet "Android TV Remote Control" veikalā Google Play.

2 - Lejupielādējiet un instalējiet **Android TV Remote Control aplikāciju*** savā Android viedtālrunī vai planšetdatorā.

3 - Pievienojiet savu Android viedtālruni vai planšetdatoru tajā pašā tīklā, kur atrodas jūsu Android TV ierīce.

4 - Atlasiet "PhilipsTv"*** savā Android viedtālrunī vai planšetdatorā, pēc tam Android TV ekrānā parādīs kodu.

5 - Ievadiet kodu Android viedtālrunī vai planšetdatorā, lai izveidotu savienojumu ar Android TV.

*Jums nepieciešams Android tālrunis vai planšetdators, kurā darbojas Android 4.3 vai jaunāka versija, lai izmantotu Android TV Remote Control aplikāciju.

**Jūsu Android TV nosaukums ir atkarīgs no TV tīkla nosaukuma. Sākotnēji iestatītais nosaukums ir šī televizora modeļa nosaukums.

Lai iegūtu papildinformāciju, sadaļā **Palīdzība** nospiediet krāsaino taustiņu **Atslēgvārdi** un atrodiat Tīkls, TV tīkla nosaukums.

Meklēšanas ar balsi izmantošana

Varat meklēt videoklipus, mūziku vai citus vienumus internetā, izmantojot ikonu sākuma izvēlnes augšpusē. Varat sākt izmantot meklēšanu ar balsi jebkurā laikā. Vai arī varat izmantot tālvadības pults tastatūru, lai ievadītu tekstu.

Lai izmantotu meklēšanu ar balsi...

1 - Pieskarieties pie ikonas savā viedtālrunī, lai sāktu meklēšanu ar balsi.

2 - ikona ekrānā ir sarkana, mikroфons ir aktīvs.

3 - Skaidri pasakiet, ko meklējat. Var būt nepieciešams laiks, līdz parādīsies rezultāti.



4 - Ekrānā ar meklēšanas rezultātiem varat atlasīt nepieciešamo vienumu.

Skatiet arī vietni www.support.google.com/androidtv

Meklēšanas ar balsi iestatījumi

Varat iestatīt valodu, ko vēlaties izmantot, veicot meklēšanu ar balsi.

Lai iestatītu valodu meklēšanai ar balsi...

- 1 - Nospiediet , atlasiet **Visi iestatījumi** un nospiediet **OK (Labi)**.
- 2 - Atlasiet **Android iestatījumi** un nospiediet **OK (Labi)**.
- 3 - Atlasiet **Preferences >  Runa** un nospiediet **OK (Labi)**.
- 4 - Atlasiet vēlamo valodu un nospiediet **OK (Labi)**.
- 5 - Nospiediet **← BACK (Atpakaļ)**, lai pārietu vienu soli atpakaļ, vai nospiediet ** EXIT (Iziet)**, lai aizvērtu izvēlni.

6.3

Tastatūra

Pārskats

Qwerty un Azerty

Qwerty/Azerty tastatūras pārskats.*

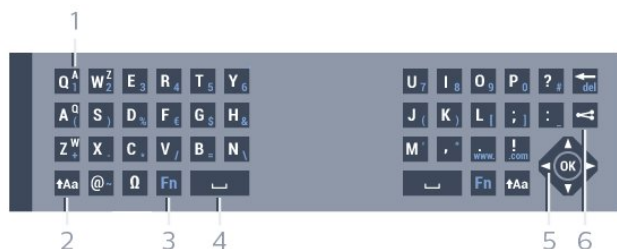

1 - Azerty rakstzīme

Rakstzīmes novietojums, ja iestatītais tastatūras izkārtojums ir Azerty.

2 - Aa Shift

Lai rakstītu lielos burtus.

3 - Fn taustiņš

Lai rakstītu ciparus vai pieturzīmes.

4 - Atstarpe

5 - Navigācija un OK (Labi)

6 - Kopīgots šo

Lai kopīgotu tiešsaistē pašreiz skatīto saturu.

* Jūsu tālrunī ir Qwerty / Azerty vai Qwerty / kirilicas tastatūra atkarībā no reģiona.

Teksta rakstīšana

Izmantojot tālrunī pulciņus aiz muguras esošo tastatūru, varat rakstīt tekstu jebkurā teksta laukā ekrānā. Pagrieziet tastatūru uz augšu, lai aktivizētu tastatūras taustiņus. Turiet tālrunī pulciņus ar divām rokām un rakstiet ar abiem īkšķiem.

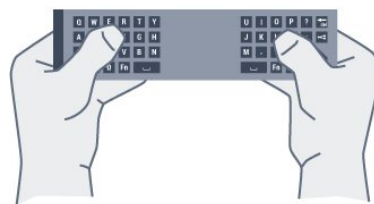



Lai rakstītu tekstu...

- 1 - Atlasiet teksta lauku, ja tas vēl nav atlasīts.
- 2 - Pagrieziet tālrunī pulciņus uz augšu, lai aktivizētu tastatūras taustiņus. Turiet tālrunī pulciņus ar divām rokām un rakstiet ar abiem īkšķiem.
- 3 - Lai paslēptu ekrāntastatūru, nospiediet **← BACK (Atpakaļ)**. Nospiediet **OK (Labi)**, lai apstiprinātu tekstu.

Ekrāntastatūra

Ja izmantojat ekrāntastatūru, lai ievadītu tekstu, varat konfigurēt tastatūras izkārtojumu uz sev ierasto.

Lai atvērtu šos iestatījumus...

- Nospiediet ** HOME (Sākums)**, atlasiet **Visi iestatījumi** un nospiediet **OK (Labi)**.
- 5 - Atlasiet **Android iestatījumi** un nospiediet **OK (Labi)**.
 - 6 - Atlasiet **Preferences >  Tastatūra** un nospiediet **OK (Labi)**.
 - 7 - Atlasiet **Konfigurēt > Valoda** un nospiediet **OK (Labi)**. Šeit varat iestatīt valodas tastatūras izkārtojumu.
 - 8 - Nospiediet **← BACK (Atpakaļ)**, lai aizvērtu izvēlni un pārietu soli atpakaļ.

Lielie un mazie burti

Lai rakstītu ar lielajiem burtiem, tieši pirms rakstzīmes nospiediet taustiņu ** Aa (Pārslēgt)**.

Lai rakstītu vairākus lielos burtus pēc kārtas, rakstīšanas laikā nospiediet un turiet taustiņu ** Aa**.

Lai nepārtraukti rakstītu lielos burtus, 2 sekundes nospiediet taustiņu ** Aa**, lai pārslēgtu tastatūru lielo burtu režīmā.

Lai izslēgtu lielo burtu režīmu, vēlreiz nospiediet taustiņu ** Aa**. Ja 20 sekundes netiek nospiests neviens taustiņš, lielo burtu režīms tiek izslēgts automātiski.

Lielo burtu režīms tiek izslēgts arī tad, ja piespiežat jebkuru citu tastatūras modifikatora taustiņu, piemēram, taustiņu **Fn** vai ****.

Cipari un interpunkcijas rakstzīmes

Lai ierakstītu ciparu vai interpunkcijas rakstzīmi, pirms nepieciešamā cipara vai interpunkcijas rakstzīmes nospiediet taustiņu Fn. Varat ieslēgt vai izslēgt Fn režīmu tāpat kā lielo burtu režīmu.

Internets

Varat izmantot taustiņu Fn, lai ievadītu www. vai .com.

Burti ar diakritiskām zīmēm un simboli

Burti ar diakritiskajām zīmēm un simboli nav tieši pieejami tālvadības pults tastatūrā.

Lai ierakstītu šādu rakstzīmi, varat atvērt ekrāna tastatūru.

Qwerty, Azerty un kirilicas tastatūra

Tālvadības pults tastatūras standarta izkārtojums ir Qwerty.

Azerty tastatūra

Atkarībā no reģiona tālvadības pults tastatūra var būt iestatīta kā Azerty. Azerty rakstzīmes ir norādītas attiecīgo taustiņu augšējā labajā pusē.

Lai iestatītu tastatūras izkārtojumu kā Azerty...



- 1 - Nospiediet , atlasiet **Visi iestatījumi** un nospiediet **OK** (Labi).
- 2 - Atlasiet **Reģions un valoda** un nospiediet **>** (pa labi), lai atvērtu izvēlni.
- 3 - Atlasiet **Tālvadības pults tastatūra** un nospiediet **OK** (Labi).
- 4 - Atlasiet **AZERTY** vai **QWERTY** un nospiediet **OK** (Labi).
- 5 - Nospiediet **<** (pa kreisi), ja nepieciešams, vairākkārt, lai aizvērtu izvēlni.

Kirilicas tastatūra

Atkarībā no reģiona tālvadības pults tastatūru var pārslēgt uz kirilicas rakstzīmēm.

Kirilicas rakstzīmes ir norādītas tastatūras taustiņu augšējā labajā pusē.

Lai rakstītu ar kirilicas rakstzīmēm...

- 1 - Nospiediet  uz tālvadības pults.
- 2 - Vēlreiz nospiediet , lai pārslēgtu atpakaļ uz Qwerty.

6.4

Tālvadības pults savienošana pāri

Šajā tālvadības pultī tiek izmantota RF (radiofrekvence), lai televizoram sūtītu komandas. Atšķirībā no tālvadības pultīm ar infrasarkanajiem signāliem, jums nav jānorāda uz televizoru ar RF. Lai tālvadības pults sazinātos ar televizoru, abas ierīces jāsavieno pāri. Kad tās ir savienotas pāri, ar tālvadības pulti vairs nevar vadīt citu televizoru.



Savienošana pāri

Kad sākat sākotnējo televizora iestatīšanu, televizorā tika parādīts aicinājums nospiegt taustiņu **OK** (Labi); kad to izdarījāt, tika veikta savienošana pāri. Ja televizors nereaģē ne uz vienu tālvadības taustiņu, savienošana pāri bija neveiksmīga.

Atkārtota savienošana

Ja savienojums ar tālvadības pulti tika zaudēts, varat vēlreiz savienot pāri televizoru ar pulti.

Lai sāktu savienošana pāri...

- 1 - Televizora aizmugurē, stāvot pretī televizoram pa labi, 3 sekundes nospiediet pults ieslēgšanas pogu . Parādīsies ziņojums, ka televizors ir gatavs savienošanai.
- 2 - Nospiediet krāsainos taustiņus  (sarkans) un  (zils) vienlaikus 1 sekundi. Parādās ziņojums, ka savienošana pāri bija veiksmīga.

6.5

IS sensors

Televizora tālvadības pultī tiek izmantota BT (Bluetooth), lai televizoram sūtītu komandas. Pateicoties BT, tālvadības pults nav jāpavērš televizora virzienā.

Taču televizors var saņemt arī komandas no tālvadības pults, kurā komandu sūtīšanai tiek izmantoti infrasarkanie stari. Ja izmantojat šādu tālvadības pulti, vienmēr pavērsiet to pret infrasarkanā sensoru televizora priekšpusē.

6.6

Baterijas

Ja televizors nereaģē uz tālvadības pults taustiņu nospiešanu, iespējams, ka baterijas ir tukšas.

Lai nomainītu baterijas, atveriet bateriju nodalījumu tālvadības pults tastatūras pusē.

- 1 - Pavirziet bateriju vāciņu bultiņas norādītajā virzienā.

2 – Nomainiet vecās baterijas ar 2 AAA-R03-1,5 V tipa baterijām. Pārliedziet, vai ir pareizi savietoti bateriju + un – poli.

3 – Uzlieciet bateriju vāciņu un pabīdiet atpakaļ, līdz tas noklikšķ.

Ja tālvadības pulti neizmantojat ilgāku laiku, izņemiet baterijas.

Droši atbrīvojieties no vecajām baterijām atbilstoši norādījumiem.

Lai iegūtu papildinformāciju, sadaļā **Palīdzība** nospiediet krāsaino taustiņu  **Atslēgvārdi** un atrodi Lietošanas beigas.

6.7

Tīrīšana

Tālvadības pults ir apstrādāta ar skrāpējumizturīgu pārklājumu.

Tālvadības pults tīrīšanai izmantojiet mīkstu, mitru drāniņu. Nekādā gadījumā tālvadības pults tīrīšanai neizmantojiet tādas vielas kā spirtu, ķīmikālijas vai sadzīves tīrīšanas līdzekļus.

Kanāli

7.1

Kanālu instalēšana

Lai iegūtu papildinformāciju, sadaļā **Palīdzība** nospiediet krāsaino taustiņu **Atslēgvārdi** un atrodi **Kanāls**, satelīta instalēšana.

7.2

Kanālu saraksti

Par kanālu sarakstiem

Pēc kanālu instalēšanas visi kanāli redzami kanālu sarakstā. Kanāli ir redzami ar nosaukumu un logotipu, ja šī informācija ir pieejama.

Katram uztvērēja tipam (Antena/kabelis (DVB-T/C) vai Satelīts (DVB-S) pieejams kanālu saraksts ar instalētajiem kanāliem. Varat filtrēt šo sarakstu, lai redzētu tikai televīzijas vai tikai radio kanālus. Vai, ja instalēti vairāki satelīti, varat filtrēt kanālus pēc satelīta.

Kad ir atlasīts kanālu saraksts, nospiediet bultiņas **▲** (uz augšu) vai **▼** (uz leju), lai atlasītu kanālu, pēc tam nospiediet **OK** (Labi), lai skatītos atlasīto kanālu. Jūs varat noskaņot kanālus šajā sarakstā, izmantojot taustiņus **≡ +** vai **≡ -**.

Kanālu ikonas

Pēc automātiskas kanālu atjaunināšanas jaunie kanāli tiek atzīmēti ar **★** (zvaigznīte).

Ja fiksējat kanālu, tas tiks atzīmēts ar **🔒** (slēdzene). 3 populārākie citu skatītie kanāli šajā brīdī ir atzīmēti ar 1, 2 vai 3.

Radio stacijas

Ja ir pieejama digitālā apraide, digitālās radiostacijas tiek iestatītas instalēšanas laikā. Lai televizoru pārslēgtu uz radio kanālu, rīkojieties tāpat, kā pārslēdzot uz televīzijas kanālu. Kabeltelevīzijas (DVB-C) kanālu noskaņošanas laikā radiostacijas parasti tiek izvietotas, sākot no kanāla numura 1001 uz augšu.

Kanālu saraksta atvēršana

Blakus visu kanālu sarakstam katram uztvērējam (Antena/kabelis vai Satelīts) varat atlasīt filtrētu sarakstu vai atlasīt vienu no izveidotajiem izlases sarakstiem.

Lai atvērtu pašreizējo kanālu sarakstu...

1 - Nospiediet **TV**, lai pārslēgtu uz televīziju.

2 - Nospiediet **OK** (Labi), lai atvērtu pašreizējo kanālu sarakstu.

3 - Nospiediet **←** **BACK** (Atpakaļ), lai aizvērtu kanālu sarakstu.

Lai atlasītu vienu no kanālu sarakstiem...

1 - Kad kanālu saraksts ir atvērts ekrānā, nospiediet **≡** **OPTIONS** (Opcijas).

2 - Atlasiet **Atlasīt kanālu sarakstu** un nospiediet **OK** (Labi).

3 - Saraksta izvēlnē atlasiet vienu no pieejamajiem kanālu sarakstiem un nospiediet **OK** (Labi).

Vai arī varat atlasīt saraksta nosaukumu kanālu saraksta augšpusē un nospiediet **OK** (Labi), lai atvērtu saraksta izvēlni.

Padoms

Varat viegli pārslēgt starp diviem uztvērējiem izvēlnē **Avoti**.

Nospiediet **📺** **SOURCES** (Avoti) un atlasiet **Skatīties TV**, lai pārslēgtu uz Antenas/kabeļa uztvērēju. Atlasiet **Skatīties satelīttel.**, lai pārslēgtu uz satelīttelevīzijas uztvērēju.

Televizors vienmēr atvērs pēdējo atlasīto kanālu sarakstu atlasītajam uztvērējam.

Filtrēt kanālu sarakstu

Varat filtrēt sarakstu ar visiem kanāliem. Varat iestatīt kanālu sarakstu, lai rādītu tikai TV kanālus vai tikai radio stacijas. Antenas/kabeļa kanāliem varat iestatīt sarakstu, lai rādītu bezmaksas vai kodētos kanālus. Ja uzstādīti vairāki satelīti, varat filtrēt satelītkanālu sarakstu pēc satelīta.

Lai iestatītu filtru sarakstā ar visiem kanāliem...

1 - Nospiediet **TV**.

2 - Nospiediet **OK** (Labi), lai atvērtu pašreizējo kanālu sarakstu.

3 - Nospiediet **≡** **OPTIONS** (Opcijas).

4 - Atlasiet **Atlasīt kanālu sarakstu** un nospiediet **OK** (Labi).

5 - Atlasiet **Filtrēt antenas kanālus**, **Filtrēt kabeļtel. kanālus** vai **Filtrēt satelīttel. kanālus** atbilstoši sarakstam, ko vēlaties filtrēt.

6 - Izvēlnē **Opcijas** atlasiet vēlamo filtru un nospiediet **OK** (Labi), lai aktivizētu. Filtra nosaukums parādās kā daļa no kanālu saraksta nosaukuma kanālu saraksta augšpusē.

7 - Nospiediet **◀** (pa kreisi), lai pārietu atpakaļ vienu soli, vai nospiediet **←**, lai aizvērtu izvēlni.

Kanāla meklēšana

Varat meklēt kanālu, lai atrastu to garā kanālu sarakstā.

Televizors var meklēt kanālu vienā no 3 galvenajiem kanālu sarakstiem – antenas, kabeltelevīzijas vai satelittelevīzijas kanālu sarakstā.

Lai meklētu kanālu...

- 1 – Nospiediet **TV**.
- 2 – Nospiediet **OK** (Labi), lai atvērtu pašreizējo kanālu sarakstu.
- 3 – Nospiediet **≡** **OPTIONS** (Opcijas).
- 4 – Atlasiet **Atlasīt kanālu sarakstu** un nospiediet **OK** (Labi).
- 5 – Atlasiet **Filtrēt antenas kanālus** vai **Filtrēt kabeļtel. kanālus** vai **Filtrēt satelīttel. kanālus** un nospiediet **OK** (Labi).
- 6 – Atlasiet **Meklēt kanālu** un nospiediet **OK** (Labi), lai atvērtu teksta lauku. Varat izmantot tālvadības tastatūru (ja pieejama) vai ekrāntastatūru, lai ievadītu tekstu.
- 7 – Ievadiet numuru, nosaukumu vai daļu no nosaukuma un atlasiet **Lietot**, pēc tam nospiediet **OK** (Labi). Televizors meklēs atbilstošos kanālu nosaukumus jūsu atlasītajā kanālā.

Meklēšanas rezultāti ir norādīti kanālu sarakstā, skatiet saraksta nosaukumu augšpusē. Meklēšanas rezultāti pazūd, kad atlasāt citu kanālu sarakstu vai aizverat sarakstu ar meklēšanas rezultātiem.

7.3

Kanālu skatīšanās

Kanāla noskaņošana

Lai skatītos televīzijas kanālus, nospiediet **TV**. Televizorā tiek ieslēgts pēdējais skatītais TV kanāls.

Kanālu pārslēgšana

Lai pārslēgtu kanālus, nospiediet **≡ +** vai **≡ -**. Ja zināt kanāla numuru, ievadiet to ar ciparu taustiņiem. Kad esat ievadījis numuru, nospiediet **OK** (Labi), lai uzreiz pārslēgtu kanālu.

Pašreizējais un nākamais

Skatoties TV kanālu, varat ātri ritināt cauri atlikušajiem kanāliem.

Nospiediet **▲** (uz augšu) vai **▼** (uz leju), lai atvērtu kanālu ritināšanas sarakstu. Ja ir pieejama informācija, televizorā redzams pašreizējās pārraides nosaukums un informācija, pēc tam seko nākamās pārraides nosaukums un informācija.

Iepriekšējais kanāls

Lai pārslēgtu atpakaļ uz iepriekšējo kanālu, nospiediet

←BACK (Atpakaļ).

Kanāla bloķēšana

Kanāla bloķēšana un atbloķēšana

Lai neļautu bērniem skatīties kanālu, varat bloķēt kanālu. Lai skatītos bloķētu kanālu, jāievada 4 ciparu bērnu slēdzenes PIN kods. Nevarat bloķēt pārraides no pievienotām ierīcēm.

Lai bloķētu kanālu...

- 1 – Nospiediet **TV**.
- 2 – Nospiediet **OK** (Labi), lai atvērtu kanālu sarakstu. Ja nepieciešams, mainiet kanālu sarakstu.
- 3 – Atlasiet kanālu, kuru vēlaties bloķēt.
- 4 – Nospiediet **≡** **OPTIONS** (Opcijas) un atlasiet **Bloķēt kanālu**, pēc tam nospiediet **OK** (Labi).
- 5 – Ievadiet savu 4 ciparu PIN kodu, ja televizors to pieprasa. Bloķētais kanāls ir atzīmēts ar **🔒**.
- 6 – Nospiediet **◀** (pa kreisi), lai pārietu atpakaļ vienu soli, vai nospiediet **←**, lai aizvērtu izvēlni.

Lai atbloķētu kanālu...

- 1 – Nospiediet **TV**.
- 2 – Nospiediet **OK** (Labi), lai atvērtu kanālu sarakstu. Ja nepieciešams, mainiet kanālu sarakstu.
- 3 – Atlasiet kanālu, kuru vēlaties atbloķēt.
- 4 – Nospiediet **≡** **OPTIONS** (Opcijas) un atlasiet **Atbloķēt kanālu**, pēc tam nospiediet **OK** (Labi).
- 5 – Ievadiet savu 4 ciparu PIN kodu, ja televizors to pieprasa.
- 6 – Nospiediet **◀** (pa kreisi), lai pārietu atpakaļ vienu soli, vai nospiediet **←**, lai aizvērtu izvēlni.

Ja bloķējat vai atbloķējat kanālus sarakstā, jums jāievada PIN kods tikai vienreiz, līdz aizverat kanālu sarakstu.

Sadaļā **Palīdzība** nospiediet krāsaino taustiņu **—** **Atslēgvārdi** un atrodiat **Bloķēt bērniem**, lai iegūtu papildinformāciju.

Vecuma ierobežojums

Lai bērniem neļautu skatīties vecumam neatbilstošu pārraidi, varat izmantot vecuma ierobežojumu.

Digitālajos kanālos pārraidēm ir noteikti vecuma ierobežojumi. Ja pārraides vecuma ierobežojums atbilst vai ir augstāks nekā jūsu iestatītais vecuma ierobežojums, pārraide tiks bloķēta. Lai skatītos bloķētu programmu, vispirms jāievada vecuma ierobežojuma kods.

Lai iestatītu vecuma ierobežojumu...

- 1 – Nospiediet **⚙**, atlasiet **Visi iestatījumi** un nospiediet **OK** (Labi).

- 2 - Atlasiet **Bloķēt bērniem** > **Vecuma ierobežoj.** un nospiediet **OK** (Labi).
- 3 - Ievadiet 4 ciparu bērnu slēdzenes kodu. Ja vēl neesat iestatījis kodu, atlasiet **Iestatīt kodu sadaļā Bloķēt bērniem**. Ievadiet 4 ciparu bērnu slēdzenes kodu un apstipriniet. Tagad varat iestatīt vecuma ierobežojumu.
- 4 - Atpakaļ sadaļā **Vecuma ierobežoj.** atlasiet vecumu un nospiediet **OK** (Labi).
- 5 - Nospiediet **◀** (pa kreisi), ja nepieciešams, vairākkārt, lai aizvērtu izvēlni.

Lai izslēgtu vecuma ierobežojumu, atlasiet **Nav**. Tomēr dažās valstīs ir jāiestata vecuma ierobežojums.

Dažām raidorganizācijām/operatoriem televizors bloķē tikai pārraides ar augstāku ierobežojumu. Vecuma ierobežojums ir iestatīts visiem kanāliem.

Kanāla opcijas

Opciju atvēršana

Kanāla skatīšanās laikā varat iestatīt vairākas opcijas.

Atkarībā no skatītā kanāla tipa (analogā vai digitālā) vai atkarībā no televizora iestatījumiem, pieejamas dažas opcijas.

Lai atvērtu opciju izvēlni...

- 1 - Kanāla skatīšanās laikā nospiediet **≡** **OPTIONS** (Opcijas).
- 2 - Lai aizvērtu, vēlreiz nospiediet **≡** **OPTIONS**.

Subtitri

Ieslēgšana

Lai ieslēgtu subtitrus, nospiediet **SUBTITLE** (Subtitri).

Subtitrus varat **ieslēgt** vai **izslēgt**. Vai arī varat atlasīt **Automātiski**.

Automātiski

Ja valodas informācija ir daļa no digitālās apraides un pārraide nav jūsu valodā (televizorā iestatītajā valodā), televizors var automātiski parādīt subtitrus vienā no jūsu izvēlētajām subtitru valodām. Vienai no šīm subtitru valodām jābūt daļai no apraides.

Varat atlasīt vēlamās subtitru valodas sadaļā **Subtitru valoda**.

Subtitri no teleteksta

Ja noskaņojat uz analogu kanālu, jums būs manuāli jāpadara pieejami subtitri katram kanālam.

- 1 - Ieslēdziet kanālu un nospiediet **TEXT** (Teleteksts),

lai atvērtu teletekstu.

- 2 - Ievadiet subtitru lapas numuru, parasti **888**.
- 3 - Lai aizvērtu teletekstu, vēlreiz nospiediet **TEXT** (Teleteksts).

Ja subtitru izvēlnē ir atlasīta opcija **Ieslēgts**, skatoties šo analogo kanālu, tiek rādīti subtitri (ja tie ir pieejami).

Jei norīte sužinoti, ar kanālas analoginis, ar skaitmeninis, ijunkite kanāļā ir atidarykite **Kanālo informācija** pasirinkdami šajā parinktj menu **≡** **OPTIONS**.

Subtitru valoda

Vēlamās subtitru valodas

Digitālajā apraidē raidījumam var būt pieejami subtitri vairākās valodās. Varat iestatīt vēlamo galveno un papildu subtitru valodu. Ja ir pieejami subtitri kādā no šīm valodām, televizorā būs redzami jūsu izvēlētie subtitri.

Lai iestatītu galveno un papildu subtitru valodu...

- 1 - Nospiediet **⚙**, atlasiet **Visi iestatījumi** un nospiediet **OK** (Labi).
- 2 - Atlasiet **Reģions un valoda** > **Valodas** > **Galvenie subtitri** vai **Papildu subtitri**.
- 3 - Atlasiet vēlamo valodu un nospiediet **OK** (Labi).
- 4 - Nospiediet **◀** (pa kreisi), lai pārietu atpakaļ vienu soli, vai nospiediet **←**, lai aizvērtu izvēlni.

Subtitru valodas atlase

Ja nav pieejama neviena izvēlētā subtitru valoda, varat atlasīt citu subtitru valodu, kas ir pieejama. Ja nav pieejama neviena subtitru valoda, nevarat atlasīt šo opciju.

Lai atlasītu subtitru valodu, kad nav pieejama neviena no vēlamajām valodām...

- 1 - Nospiediet **≡** **OPTIONS** (Opcijas).
- 2 - Atlasiet **Subtitru valoda** un īslaicīgi atlasiet vienu no valodām kā subtitru valodu.

Audio valoda

Vēlamā audio valoda

Digitālajā apraidē var būt iekļautas vairākas audio valodas pārraidei. Varat iestatīt vēlamo galveno un papildu audio valodu. Ja ir pieejams audio signāls kādā no šīm valodām, televizorā tiks ieslēgta šī audio valoda.

Lai iestatītu galveno un papildu audio valodu...

- 1 - Nospiediet **⚙**, atlasiet **Visi iestatījumi** un nospiediet **OK** (Labi).

- 2 - Atlasiet **Reģions un valoda** un pēc tam **Valodas > Galvenais audio** vai **Papildu audio**.
- 3 - Atlasiet vēlamo valodu un nospiediet **OK** (Labi).
- 4 - Nospiediet **◀** (pa kreisi), lai pārietu atpakaļ vienu soli, vai nospiediet **←**, lai aizvērtu izvēlni.

Audio valodas atlase

Ja nav pieejama neviena izvēlētā audio valoda, varat atlasīt citu audio valodu, kas ir pieejama. Ja nav pieejama neviena audio valoda, nevarat atlasīt šo opciju.

Lai atlasītu audio valodu, kad nav pieejama neviena no vēlamajām valodām...

- 1 - Nospiediet **≡** **OPTIONS** (Opcijas).
- 2 - Atlasiet **Audio valoda** un īslaicīgi atlasiet vienu no valodām kā audio valodu.

Kopējs interfeiss

Ja uzstādījāt CAM vienā no kopējā interfeisa slotiem, varat skatīt CAM un operatora informāciju vai iestatīt dažus CAM iestatījumus.

Lai skatītu CAM informāciju...

- 1 - Nospiediet **➤** **SOURCES** (Avoti).
- 2 - Atlasiet kanāla tipu, kam izmantojat CAM, **Skatīties TV** vai **Skatīties satelīttel..**
- 3 - Nospiediet **≡** **OPTIONS** (Opcijas) un atlasiet **Kopējais interfeiss**.
- 4 - Atlasiet atbilstošo kopējā interfeisa slotu un nospiediet **➤** (pa labi).
- 5 - Atlasiet CAM moduļa TV operatoru un nospiediet **OK** (Labi). TV operators nodrošina šādus ekrānus.

HbbTV šajā kanālā

Ja vēlaties novērst piekļuvi HbbTV lapām noteiktā kanālā, varat bloķēt HbbTV lapas tikai šim kanālam.

- 1 - Noskaņojiet uz kanālu, kurā vēlaties bloķēt HbbTV lapas.
- 2 - Nospiediet **≡** **OPTIONS** (Opcijas) un atlasiet **HbbTV šajā kanālā**, un nospiediet **➤** (pa labi).
- 3 - Atlasiet **Izslēgts** un nospiediet **OK** (Labi).
- 4 - Nospiediet **◀** (pa kreisi), lai pārietu vienu soli atpakaļ, vai nospiediet **←** **BACK** (Atpakaļ), lai aizvērtu izvēlni.

Lai televizorā pilnībā bloķētu HbbTV...

- 1 - Nospiediet **⚙**, atlasiet **Visi iestatījumi** un nospiediet **OK** (Labi).
- 2 - Atlasiet **Vispārīgi iestatījumi > Detalizēti > HbbTV**.
- 3 - Atlasiet **Izslēgts** un nospiediet **OK** (Labi).
- 4 - Nospiediet **◀** (pa kreisi), lai pārietu vienu soli

atpakaļ, vai nospiediet **←** **BACK** (Atpakaļ), lai aizvērtu izvēlni.

Kanāla informācija

Varat skatīt konkrēta kanāla tehniskos raksturlielumus, piemēram, digitāls vai analogs, skaņas tips u.c.

Lai skatītu kanāla tehnisko informāciju...

- 1 - Noskaņojiet uz kanālu.
- 2 - Nospiediet **≡** **OPTIONS** (Opcijas), atlasiet **Kanāla informācija** un nospiediet **OK** (Labi).
- 3 - Lai aizvērtu šo ekrānu, nospiediet **OK** (Labi).

Mono / stereo

Varat pārslēgt analogā kanāla skaņu uz mono vai stereo.

Lai pārslēgtu uz mono vai stereo...

- 1 - Noskaņojiet uz analogu kanālu.
- 2 - Nospiediet **≡** **OPTIONS** (Opcijas), atlasiet **Mono/Stereo** un nospiediet **➤** (pa labi).
- 3 - Atlasiet **Mono** vai **Stereo** un nospiediet **OK** (Labi).
- 4 - Nospiediet **◀** (pa kreisi), lai pārietu vienu soli atpakaļ, vai nospiediet **←** **BACK** (Atpakaļ), lai aizvērtu izvēlni.

Video atlase

Digitālās televīzijas kanāli var piedāvāt vairākus video signālus (daudzplūsmu apraide), tā paša notikuma citus kameras skatpunktus vai leņķus vai dažādas programmas vienā TV kanālā. Ja šādi TV kanāli ir pieejami, televizors parāda ziņojumu.

Dual I-II

Šī opcija ir pieejama, ja audio signāls satur divas audio valodas, bet nav norādīta viena vai abas valodas.

Kanālu pārkārtošana

Tikai izlases kanālu sarakstā varat mainīt kanālu secību (pārkārtot).

Lai mainītu kanālu secību...

- 1 - Atveriet izlases sarakstu, kuru vēlaties pārkārtot.
- 2 - Nospiediet **≡** **OPTIONS** (Opcijas), atlasiet **Pārkārtot kanālus** un nospiediet **OK** (Labi).
- 3 - Izlases sarakstā atlasiet kanālu, kuru vēlaties pārkārtot, un nospiediet **OK** (Labi).
- 4 - Ar taustiņiem **▲** (uz augšu) vai **▼** (uz leju) pārvietojiet kanālu uz vēlamo pozīciju.

5 - Nospiediet **OK** (Labi), lai apstiprinātu jauno atrašanās vietu.

6 - Varat pārkārtot kanālus ar to pašu metodi, līdz aizverat izlases sarakstu ar taustiņu **← BACK** (Atpakaļ).

7.4

Izlases kanāli

Par izlases kanāliem

Izlases kanālu sarakstā varat apkopot savus iecienītos kanālus.

Katram uztvērēja tipam (**Skatīties TV** (Antena/kabelis - DVB-T/C) vai **Skatīties satelītel.** (Satelīts - DVB-S)) varat izveidot 4 dažādus izlases kanālu sarakstus vieglai kanālu pārslēgšanai. Varat atsevišķi nodēvēt katru izlases sarakstu. Tikai izlases sarakstā varat pārkārtot kanālus.

Kad ir atlasīts kanālu saraksts, nospiediet bultiņas **▲** (uz augšu) vai **▼** (uz leju), lai atlasītu kanālu, pēc tam nospiediet **OK** (Labi), lai skatītos atlasīto kanālu. Jūs varat noskaņot kanālus šajā sarakstā, izmantojot taustiņus **≡ +** vai **≡ -**.

Izlases saraksta izveide

Lai izveidotu izlases kanālu sarakstu...

- 1 - Nospiediet **TV**, lai pārslēgtu uz televīziju.
- 2 - Nospiediet **OK** (Labi), lai atvērtu pašreizējo kanālu sarakstu.
- 3 - Nospiediet **≡ OPTIONS** (Opcijas).
- 4 - Atlasiet **Izveidot izlases sarakstu** un nospiediet **OK** (Labi).
- 5 - Sarakstā pa kreisi atlasiet kanālu, kuru vēlaties pievienot izlasei, un nospiediet **OK** (Labi). Kanāli parādās sarakstā pa labi jūsu pievienotajā secībā. Lai atsauktu, atlasiet kanālu sarakstā pa kreisi un vēlreiz nospiediet **OK** (Labi).
- 6 - Ja nepieciešams, varat atlasīt un pievienot kanālus kā izlases kanālus.
- 7 - Lai pabeigtu kanālu pievienošanu, nospiediet **← BACK** (Atpakaļ).

Televīzora parādīsies aicinājums pārdēvēt izlases sarakstu. Varat izmantot ekrāntastatūru vai tastatūru tālvadības pults aizmugurē.

- 1 - Nospiediet **← BACK** (Atpakaļ), lai paslēptu ekrāntastatūru.
- 2 - Izmantojiet tastatūru tālvadības pults aizmugurē, lai dzēstu pašreizējo nosaukumu, un ievadiet jaunu nosaukumu.
- 3 - Kad esat pabeidzis, apgrieziet tālvadības pulti, atlasiet **Aizvērt** un nospiediet **OK** (Labi).

Televīzors pārslēgsies uz jaunizveidoto izlases

sarakstu.

Varat pievienot kanālu diapazonu vienā reizē vai sākt izlases sarakstu, dublējot kanālu sarakstu ar visiem kanāliem un noņemot nevajadzīgos kanālus.

Kanāli izlases sarakstā tiek pārnumurēti.

Kanālu diapazona pievienošana

Lai pievienotu secīgu kanālu diapazonu izlases sarakstam vienā reizē, varat izmantot Atlasīt diapazonu.

Lai pievienotu kanālu diapazonu...

- 1 - Atveriet izlases sarakstu, kurā vēlaties pievienot kanālu diapazonu.
- 2 - Nospiediet **≡ OPTIONS** (Opcijas), atlasiet **Atlasīt diapazonu** un nospiediet **OK** (Labi).
- 3 - Sarakstā pa kreisi atlasiet pirmo kanālu no diapazona, kuru vēlaties pievienot, un nospiediet **OK** (Labi).
- 4 - Nospiediet **▼** (uz leju), lai atlasītu pēdējo kanālu no diapazona, kuru vēlaties pievienot. Kanāli tiek atzīmēti pa kreisi.
- 5 - Nospiediet **OK** (Labi), lai pievienotu kanālu diapazonu un apstiprinātu.

Varat arī sākt izveidot izlases sarakstu no opcijas Atlasīt diapazonu.

Izlases saraksta pārdēvēšana

Varat tikai pārdēvēt izlases sarakstu.

Lai pārdēvētu izlases sarakstu...

- 1 - Atveriet izlases sarakstu, ko vēlaties pārdēvēt.
- 2 - Nospiediet **≡ OPTIONS** (Opcijas), atlasiet **Pārdēvēt izlases sarakstu** un nospiediet **OK** (Labi).
- 3 - Nospiediet **← BACK** (Atpakaļ), lai paslēptu ekrāntastatūru.
- 4 - Izmantojiet tastatūru tālvadības pults aizmugurē, lai dzēstu pašreizējo nosaukumu, un ievadiet jaunu nosaukumu.
- 5 - Kad esat pabeidzis, apgrieziet tālvadības pulti, atlasiet **Aizvērt** un nospiediet **OK** (Labi).
- 6 - Nospiediet **← BACK** (Atpakaļ), lai aizvērtu kanālu sarakstu.

Izlases saraksta noņemšana

Izlases sarakstu iespējams tikai noņemt.

Lai noņemtu izlases sarakstu...

- 1 - Atveriet izlases sarakstu, kuru vēlaties noņemt.
- 2 - Nospiediet **≡ OPTIONS** (Opcijas), atlasiet **Noņemt izlases sarakstu** un nospiediet **OK**

(Labi).

3 - Apstipriniet, lai noņemtu sarakstu.

4 - Nospiediet **← BACK** (Atpakaļ), lai aizvērtu kanālu sarakstu.

Kanālu pārkārtošana

Tikai izlases kanālu sarakstā varat mainīt kanālu secību (pārkārtot).

Lai mainītu kanālu secību...

1 - Atveriet izlases sarakstu, kuru vēlaties pārkārtot.

2 - Nospiediet **≡ OPTIONS** (Opcijas), atlasiet **Pārkārtot kanālus** un nospiediet **OK** (Labi).

3 - Izlases sarakstā atlasiet kanālu, kuru vēlaties pārkārtot, un nospiediet **OK** (Labi).

4 - Ar taustiņiem **▲** (uz augšu) vai **▼** (uz leju) pārvietojiet kanālu uz vēlamo pozīciju.

5 - Nospiediet **OK** (Labi), lai apstiprinātu jauno atrašanās vietu.

6 - Varat pārkārtot kanālus ar to pašu metodi, līdz aizverat izlases sarakstu ar taustiņu **← BACK** (Atpakaļ).

7.5

Teksts / Teleteksts

Teleteksta lapas

Lai atvērtu tekstu (teletekstu), kamēr skatāties televīzijas kanālus, nospiediet **TEXT** (Teleteksts).

Lai aizvērtu teletekstu, vēlreiz nospiediet **TEXT** (Teleteksts).

Teleteksta lapas atlasīšana

Lai atlasītu lapu . . .

1 - Izmantojot ciparu taustiņus, ievadiet lapas numuru.

2 - Izmantojiet bultiņu taustiņus, lai navigētu.

3 - Lai atlasītu lapas apakšā esošo vienumu ar krāsas kodējumu, nospiediet krāsu taustiņu.

Teleteksta apakšlapas

Vienai teleteksta lapai var būt vairākas apakšlapas. Apakšlapu numuri ir norādīti joslā blakus galvenās lapas numuram.

Lai atlasītu apakšlapu, nospiediet **<** vai **>**.

T.O.P. Teksta lapas

Dažas raidorganizācijas piedāvā T.O.P. teletekstu.

Lai atvērtu T.O.P. teleteksta lapas, nospiediet **≡ OPTIONS** (Opcijas) un atlasiet T.O.P. pārskats

Izlases lapas

Televizors izveido sarakstu ar pēdējām 10 atvērtajām teleteksta lapām. Varat viegli atvērt tās atkārtoti

izlases teleteksta lapu kolonnā.

1 - Teleteksta lapā atlasiet zvaigznīti ekrāna augšējā kreisajā stūrī, lai redzētu izlases lapu kolonnu.

2 - Nospiediet **▼** (uz leju) vai **▲** (uz augšu), lai atlasītu lapas numuru, un nospiediet **OK** (Labi), lai atvērtu lapu.

Varat notīrīt sarakstu ar opciju **Notīrīt izlases lapas**.

Teleteksta meklēšana

Varat atlasīt vārdu un skenēt teletekstu, lai atrastu visus gadījumus, kad šis vārds atkārtojas.

1 - Atveriet teleteksta lapu un nospiediet **OK** (Labi).

2 - Ar bultiņu taustiņiem atlasiet vārdu vai skaitli.

3 - Vēlreiz nospiediet **OK** (Labi), lai uzreiz pārietu uz nākamo šī vārda vai skaitļa atrašanās vietu.

4 - Vēlreiz nospiediet **OK** (Labi), lai pārietu uz nākamo gadījumu.

5 - Lai pārtrauktu meklēšanu, nospiediet **▲** (uz augšu), līdz nekas nav atlasīts.

Pievienotas ierīces teleteksts

Dažas televizoram pievienotās televīzijas kanālus uztverošās ierīces var piedāvāt teleteksta funkciju.

Lai atvērtu teletekstu no pievienotas ierīces . . .

1 - Nospiediet **➡ SOURCES** (Avoti) , atlasiet ierīci un nospiediet **OK** (Labi).

2 - Skatoties kanālu no ierīces, nospiediet **≡ OPTIONS** (Opcijas), atlasiet **Rādīt ierīces taustiņus**, atlasiet taustiņu **≡** un nospiediet **OK** (Labi).

3 - Nospiediet **← BACK** (Atpakaļ), lai slēptu ierīces taustiņus.

4 - Lai aizvērtu tekstu, vēlreiz nospiediet **← BACK** (Atpakaļ).

Digitālais teksts (tikai Apvienotajā Karalistē)

Dažas digitālās televīzijas raidorganizācijas savos digitālās televīzijas kanālos piedāvā īpašu digitālo teletekstu vai interaktīvo televīziju. Tas ietver parastu tekstu, izmantojot ciparu, krāsu un bultiņu taustiņus, lai atlasītu un navigētu.

Lai aizvērtu digitālo teletekstu, nospiediet **← BACK** (Atpakaļ).

Teleteksta opcijas

Sadaļā Teksts/teleteksts nospiediet **≡ OPTIONS** (Opcijas), lai atlasītu...

- Iesaldēt lapu

Lai apturētu apakšlapu automātisko rotāciju.

- Divdaļīgs ekrāns/pilnekrāns

Lai attēlotu TV kanālu un teletekstu blakus vienu otram.

- T.O.P. pārskats

Lai atvērtu T.O.P. teletekstu.

- Palielināt

Lai palielinātu teleteksta lapu ērtai lasīšanai.

- Parādīt

Lai parādītu slēpto informāciju lapā.

• Cikliski mainīt apakšlapas

Lai cikliski mainītu apakšlapas, ja tās ir pieejamas.

• Valoda

Lai pārslēgtu rakstzīmju grupu, ko izmanto teleteksta attēlošanai.

• Teleteksts 2.5

Lai aktivizētu teletekstu 2.5 ar lielāku skaitu krāsu un labāku grafiku.

Teleteksta iestatīšana

Teleteksta valoda

Dažas digitālās televīzijas raidorganizācijas piedāvā teletekstu vairākās valodās.

Lai iestatītu galvenā un papildu teleteksta valodu . . .

1 - Nospiediet , atlasiet **Visi iestatījumi** un nospiediet **OK** (Labi).

2 - Atlasiet **Reģions un valoda** un nospiediet **▶** (pa labi), lai atvērtu izvēlni.

3 - Atlasiet **Valoda > Galvenais**

teleteksts vai **Papildu teleteksts** un nospiediet **OK** (Labi).

4 - Atlasiet vēlamās teleteksta valodas.

5 - Nospiediet **◀** (pa kreisi), ja nepieciešams, vairākkārt, lai aizvērtu izvēlni.

Teleteksts 2.5

Ja pieejams, Teleteksts 2.5 nodrošina vairāk krāsu un kvalitatīvāku grafiku. Teleteksts 2.5 ir aktivizēts kā ražotāja standarta iestatījums.

Lai izslēgtu teletekstu 2.5..

1 - Nospiediet **TEXT** (Teleteksts).

2 - Kad sadaļa **Teksts/teleteksts** ir atvērta ekrānā, nospiediet  **OPTIONS** (Opcijas).

3 - Atlasiet **Teleteksts 2.5 > Izslēgts**.

4 - Nospiediet **◀** (pa kreisi), ja nepieciešams, vairākkārt, lai aizvērtu izvēlni.

7.6

Interaktīvā televīzija

Par iTV

Izmantojot interaktīvo televīziju, dažas digitālās televīzijas raidorganizācijas apvieno parasto televīzijas programmu ar informatīvām vai izklaides lapām. Dažās lapās varat atbildēt programmai vai balsot, iepirkties tiešsaistē vai samaksāt par "video pēc pieprasījuma" raidījumu.

HbbTV, MHEG, . . .

Raidorganizācijas izmanto dažādas interaktīvas TV sistēmas: HbbTV (Hibrīdas apraides platjoslas TV) vai iTV (Interaktīvā TV - MHEG). Interaktīvo televīziju

reizēm apzīmē kā digitālo tekstu vai sarkano pogu. Taču abas sistēmas atšķiras.

Lai iegūtu papildinformāciju, apmeklējiet raidorganizācijas tīmekļa vietni.

Nepiec. aprīkojums

Interaktīvā televīzija ir pieejama tikai digitālās televīzijas kanālos. Lai pilnībā izmantotu interaktīvās televīzijas (Hbb televīzija, MHP vai iTV) piedāvājumu, nepieciešams ātrs (platjoslas) interneta savienojums ar televizoru.

HbbTV

Ja TV kanālā tiek piedāvātas HbbTV lapas, lai skatītu šīs lapas, jums vispirms televizora iestatījumos jāieslēdz HbbTV.

1 - Nospiediet , atlasiet **Visi iestatījumi** un nospiediet **OK** (Labi).

2 - Atlasiet **Vispārīgi iestatījumi > Detalizēti > HbbTV** un nospiediet **OK** (Labi).

3 - Atlasiet **Ieslēgts**.

4 - Nospiediet **◀** (pa kreisi), ja nepieciešams, vairākkārt, lai aizvērtu izvēlni.

Ja vēlaties novērst piekļuvi HbbTV lapām noteiktā kanālā, varat bloķēt HbbTV lapas tikai šim kanālam.

1 - Noskaņojiet uz kanālu, kurā vēlaties bloķēt HbbTV lapas.

2 - Nospiediet  **OPTIONS** (Opcijas) un atlasiet **HbbTV šajā kanālā**.

3 - Atlasiet **Izslēgts**.

iTV izmantošana

Atvērt iTV lapas

Lielākā daļa kanālu, kas piedāvā HbbTV vai iTV, aicina nospiegt krāsaino taustiņu  (sarkans) vai taustiņu **OK** (Labi), lai atvērtu to interaktīvo programmu.

Navigēt iTV lapās

Varat izmantot bultiņu un krāsainos taustiņus, ciparu taustiņus un taustiņu **← BACK** (Atpakaļ), lai navigētu iTV lapās.

Varat izmantot taustiņus **▶** (Atskaņot), **||** (Pauzēt) un **■** (Apturēt), lai skatītos video iTV lapās.

Digitālais teksts (tikai Apvienotajā Karalistē)

Lai atvērtu digitālo tekstu, nospiediet **TEXT** (Teleteksts). Lai aizvērtu, nospiediet **← BACK** (Atpakaļ).

Aizvērt iTV lapas

Lielākā daļa iTV lapu informē, kurš taustiņš jānospiež, lai aizvērtu lapu.

Lai aizvērtu iTV lapu, pārslēdziet uz nākamo televīzijas kanālu un pēc tam nospiediet ← BACK (Atpakaļ).

TV ceļvedis

8.1

Nepiec. aprīkojums

Izmantojot TV ceļvedi, varat skatīt TV kanālu pašreizējo un turpmāko raidījumu sarakstu. Atkarībā no TV ceļveža informācijas (datu) avota tiek rādīti digitālie un analogie vai tikai digitālie kanāli. Ne visiem kanāliem ir pieejama TV ceļveža informācija.

Televizors var apkopot TV ceļveža informāciju par televizorā instalētajiem kanāliem. Televizors nevar apkopot TV ceļveža informāciju par kanāliem, kas tiek skatīti no digitālā uztvērēja.

8.2

TV ceļveža dati

TV ceļvedis saņem informāciju (datus) no raidorganizācijām vai interneta. Dažos reģionos un dažiem kanāliem TV ceļveža informācija, iespējams, nav pieejama. Televizors var apkopot TV ceļveža informāciju par televizorā instalētajiem kanāliem. Televizors nevar apkopot informāciju par kanāliem, kas tiek skatīti no digitālā uztvērēja vai dekodera.

Televizors tiek piegādāts ar informāciju, kas iestatīta kā **No raidorganizācijas**.

Ja TV ceļveža informācija tiek iegūta no interneta, TV ceļvedī var būt redzami ne tikai digitālie, bet arī analogie kanāli. TV ceļveža izvēlne attēlo arī nelielu ekrānu pašreizējā kanālā.

Izmantojot internetu

Ja televizors ir savienots ar internetu, varat iestatīt TV ceļveža informācijas saņemšanu no interneta.

Lai iestatītu TV ceļveža informāciju...

1 - Nospiediet , atlasiet **Visi iestatījumi** un nospiediet **OK** (Labi).

2 - Atlasiet **Vispārīgi iestatījumi** un nospiediet **>** (pa labi), lai atvērtu izvēlni.

3 - Atlasiet **Detalizēti > TV ceļvedis > No interneta** un nospiediet **OK** (Labi).

4 - Nospiediet **<** (pa kreisi), ja nepieciešams, vairākkārt, lai aizvērtu izvēlni.

Trūkstoši ieraksti

Ja daži ieraksti ir pazuduši no ierakstu saraksta, TV ceļveža informācija (dati), iespējams, ir mainīta. Ieraksti, kas veikti ar iestatījumu **No raidorganizācijas**, kļūst neredzami sarakstā, ja pārslēdzat iestatījumu uz **No interneta** vai otrādi. Iespējams, televizors ir automātiski pārslēdzies uz iestatījumu **No interneta**. Lai padarītu ierakstus pieejamus ierakstu sarakstā,

pārslēdziet uz iestatījumu, kas tika atlasīts ierakstu veikšanas brīdī.

8.3

TV ceļveža izmantošana

TV ceļveža atvēršana

Lai atvērtu TV ceļvedi, nospiediet  **TV GUIDE** (TV ceļvedis). TV ceļvedī redzami izvēlētā uztvērēja kanāli.

Lai aizvērtu, vēlreiz nospiediet  **TV GUIDE** (TV ceļvedis).

Kad pirmoreiz atverat TV ceļvedi, televizors skenē visus TV kanālus, lai iegūtu programmas informāciju. Tas var ilgt dažas minūtes. TV ceļveža dati ir saglabāti televizorā.

Pārslēgšana uz raidījumu

TV ceļveža sadaļā varat pārslēgt uz pašreiz rādītu raidījumu.

Lai pārslēgtu raidījumu (kanālu), atlasiet raidījumu un nospiediet **OK** (Labi).

Raidījuma informācijas skatīšana

Lai parādītu izvēlētā raidījuma informāciju...

1 - Nospiediet  **INFO** (Informācija).

2 - Nospiediet  **BACK** (Atpakaļ), lai aizvērtu.

Mainīt dienu

TV ceļvedī redzama arī nākamo dienu (maksimāli nākamo 8 dienu) programma.

Vai arī varat nospiegt krāsaino taustiņu  **Diena** un atlasīt vēlamo dienu.

Atgādinājuma iestatīšana

Varat iestatīt raidījuma atgādinājumu. Raidījuma sākumā jūs brīdinās ziņojums. Varat nekavējoties pārslēgt uz šo kanālu.

TV ceļvedī raidījums ar atgādinājumu ir atzīmēts ar  (pulkstenis).

Lai iestatītu atgādinājumu...

1 - Nospiediet  **TV GUIDE** (TV ceļvedis) un atlasiet raidījumu.



2 - Nospiediet  **OPTIONS** (Opcijas).

3 - Atlasiet **Iestatīt atgādināj.** un nospiediet **OK** (Labi).

4 - Nospiediet  **BACK** (Atpakaļ), lai aizvērtu

izvēlni.



Lai notīrītu atgādinājumu...

- 1 - Nospiediet  TV GUIDE (TV ceļvedis) un atlasiet raidījumu ar atgādinājumu.
- 2 - Nospiediet  OPTIONS (Opcijas).
- 3 - Atlasiet **Notīrīt atgādināj.** un nospiediet **OK** (Labi).
- 4 - Nospiediet **← BACK** (Atpakaļ), lai aizvērtu izvēlni.

Meklēšana pēc žanra

Ja ir pieejama šāda informācija, varat programmā meklēt noteikta žanra raidījumus, piemēram, filmas, sports u. tml.

Lai meklētu raidījumus pēc žanra...





- 1 - Nospiediet  TV GUIDE (TV ceļvedis).
- 2 - Nospiediet  OPTIONS (Opcijas).
- 3 - Atlasiet **Meklēt pēc žanra** un nospiediet **OK** (Labi).
- 4 - Atlasiet vēlamo žanru un nospiediet **OK** (Labi). Tiek parādīts atrasto raidījumu saraksts.
- 5 - Varat iestatīt atgādinājumus vai ieplānot ierakstīšanu izvēlētam raidījumam.
- 6 - Nospiediet **← BACK** (Atpakaļ), lai aizvērtu izvēlni.

Atgādinājumu saraksts

Varat skatīt iestatīto atgādinājumu sarakstu.

Atgādinājumu saraksts



Lai atvērtu atgādinājumu sarakstu...

- 1 - Nospiediet  TV GUIDE (TV ceļvedis).
- 2 - Nospiediet krāsaino taustiņu  **Ieraksti**.
- 3 - Ekrāna augšpusē atlasiet  **Ieplānots** un nospiediet **OK** (Labi).
- 4 - Ieplānoto ierakstu un atgādinājumu sarakstā atlasiet cilni **Atgādinājumi** un nospiediet **OK** (Labi), lai redzētu tikai atgādinājumus.
- 5 - Nospiediet krāsaino taustiņu  **Noņemt**, lai noņemtu atlasīto atgādinājumu. Nospiediet krāsaino taustiņu  **Ierakstīt**, lai ierakstītu atlasīto raidījumu.
- 6 - Nospiediet **← BACK** (Atpakaļ), lai aizvērtu izvēlni.



Ieraksta iestatīšana

Varat iestatīt ierakstīšanu TV ceļvedī*.



TV ceļvedī ierakstīšanai iestatīts raidījums ir atzīmēts ar .

Lai redzētu ierakstu sarakstu, nospiediet  **Ieraksti**, ierakstīšanai iestatītais raidījums ir atzīmēts ar  (sarkans punkts) raidījuma nosaukuma priekšā.

Lai ierakstītu raidījumu...

- 1 - Nospiediet  TV GUIDE (TV ceļvedis) un atlasiet plānotu vai pašlaik demonstrētu raidījumu.
- 2 - Nospiediet krāsaino taustiņu  **Ierakstīt**.
- 3 - Nospiediet **← BACK** (Atpakaļ), lai aizvērtu izvēlni.

Lai atceltu ierakstu...

- 1 - Nospiediet  TV GUIDE (TV ceļvedis) un atlasiet raidījumu, kuram iestatīta ierakstīšana.
- 2 - Nospiediet krāsaino taustiņu  **Notīrīt ierakstu**.
- 3 - Nospiediet **← BACK** (Atpakaļ), lai aizvērtu izvēlni.

* Papildinformāciju skatiet nodaļā **TV raidījumu pauzēšana un ieraksti**.

Ierakstīšana un Pause TV

Ierakstīšana

Nepiec. aprīkojums

Varat ierakstīt digitālās TV apraidi un noskatīties vēlāk.

Lai ierakstītu TV pārraidi, nepieciešams...

- pievienots USB cietais disks, kas formatēts šajā televizorā
- šajā televizorā instalēti digitālās TV kanāli
- kanālu informācijas saņemšana ekrāna TV ceļvedī
- uzticams televizora pulksteņa iestatījums. Ja iestatāt televizora pulksteni manuāli, ierakstīšana var neizdoties.

Nevarat ierakstīt, kad izmantojat Pause TV.

Lai realizētu autortiesību aizsardzību, daži DVB pakalpojumu sniedzēji var piemērot dažādus ierobežojumus, izmantojot DRM (Digital Right Management — Digitālās tiesību pārvaldības) tehnoloģiju. Aizsargātu kanālu pārraidīšanas gadījumā ierakstīšana, ierakstu derīgums vai skatījumu skaits var būt ierobežots. Ierakstīšana var būt pilnībā aizliegta.

Ja mēģināt ierakstīt aizsargātu apraidi vai atskaņot ierakstu ar beigušos derīgumu, vart parādīties kļūdas ziņojums.

Lai iegūtu papildinformāciju par USB cietā diska uzstādīšanu, sadaļā **Palīdzība** nospiediet krāsaino taustiņu **Atslēgvārdi** un atrodiat **USB cietais disks, uzstādīšana**.

Pārraides ierakstīšana

Tūlītēja ierakstīšana

Lai ierakstītu skatīto pārraidi, nospiediet tālvadības pults taustiņu **(Ierakstīt)**. Ierakstīšana tiks sākta nekavējoties.

Lai apturētu ierakstīšanu, nospiediet **(Apturēt)**.

Kad ir pieejami TV ceļveža dati, jūsu skatītā pārraide tiks ierakstīta no brīža, kad nospiedāt ierakstīšanas taustiņu, līdz pārraides beigām. Ja TV ceļveža dati nav pieejami, ierakstīšana ilgs tikai 30 minūtes. Varat iestatīt ieraksta beigu laiku **ierakstu sarakstā**.

Ieplānot ierakstu

Varat plānot gaidāmās pārraides ierakstīšanu šai dienai vai vairākas dienas uz priekšu (ne vairāk kā 8 dienas). Televizors izmantos datus no TV ceļveža, lai sāktu un beigtu ierakstīšanu.

Lai ierakstītu raidījumu...

- 1 - Nospiediet **TV GUIDE** (TV ceļvedis).
- 2 - TV ceļveža lapā atlasiet kanālu un pārraidi, ko vēlaties ierakstīt. Nospiediet **(Pa labi)** vai **(Pa kreisi)**, ritinātu kanāla pārraides. Vai arī varat nospiegt krāsaino taustiņu **Diena** un atlasīt vēlamo dienu.
- 3 - Kad pārraide ir iezīmēta, nospiediet krāsaino taustiņu **Ierakstīt**. Pārraides ierakstīšana ir ieplānota. Ja plānotie ieraksti pārklājas, automātiski parādīsies brīdinājums. Ja plānojat ierakstīt pārraidi savas prombūtnes laikā, neaizmirstiet atstāt televizoru gaidstāves režīmā ar ieslēgtu USB cieto disku.
- 4 - Televizors pievieno noteiktu laika robežu pārraides beigās. Varat noregulēt šo buferi, izmantojot **Automātisks beigu buferis**.
- 5 - Nospiediet **BACK** (Atpakaļ), lai aizvērtu izvēlni.

Ierakstu saraksts

Varat skatīt un pārvaldīt savus ierakstus sarakstā. Blakus ierakstu sarakstam ir atsevišķs saraksts ar ieplānotajiem ierakstiem un atgādinājumiem.

Lai atvērtu ierakstu sarakstu...

- 1 - Nospiediet **TV GUIDE** (TV ceļvedis).
- 2 - Nospiediet krāsaino taustiņu **Ieraksti**.
- 3 - Ierakstu sarakstā atlasiet cilnes **Jauns**, **Skatīts** vai **Beidzas** un nospiediet **OK** (Labi), lai filtrētu skatu.
- 4 - Kad sarakstā ir atlasīts ieraksts, varat noņemt ierakstu ar krāsaino taustiņu **Noņemt** vai apturēt notiekošu ierakstu ar krāsaino taustiņu **Apturēt ierakstu**. Varat pārdēvēt ierakstu ar krāsaino taustiņu **Pārdēvēt**.
- 5 - Nospiediet **BACK** (Atpakaļ), lai aizvērtu izvēlni.







Raidorganizācijas var ierobežot ieraksta skatīšanas dienu skaitu. Kad šis periods beidzas, ieraksts tiks apzīmēts kā beidzies. Sarakstā redzamajam ierakstam var būt norādīts dienu skaits līdz skatīšanas laika beigām.

Ja ieplānotu ierakstu neatlāva raidorganizācija vai arī pārraide tika pārtraukta, ieraksts ir apzīmēts kā **Neizdevies**.

Ierakstīšanas konflikti

Kad divi iepļānoti ieraksti pārklājas, rodas ierakstīšanas konflikts. Lai novērstu ierakstīšanas konfliktu, varat noregulēt viena vai abu iepļānoto ierakstu sākuma un beigu laiku.





Lai noregulētu iepļānotu ieraksta sākuma vai beigu laiku...

- 1 - Nospiediet  TV GUIDE (TV ceļvedis).
- 2 - Nospiediet krāsaino taustiņu  Ieraksti .
- 3 - Ekrāna augšpusē atlasiet  Iepļānots un nospiediet OK (Labi).
- 4 - Iepļānoto ierakstu un atgādinājumu sarakstā atlasiet cilni Ieraksti un nospiediet OK (Labi), lai redzētu tikai iepļānotus ierakstus.
- 5 - Atlasiet iepļānoto ierakstu, kuram ir konflikts ar citu iepļānoto ierakstu, un nospiediet krāsaino taustiņu  Noregulēt laiku .
- 6 - Atlasiet sākuma vai beigu laiku un mainiet laiku ar  (uz augšu) vai  (uz leju) taustiņiem. Atlasiet Lietot un nospiediet OK (Labi).
- 7 - Nospiediet  BACK (Atpakaļ), lai aizvērtu izvēlni.

Automātiska robeža

Varat iestatīt laika robežu, ko televizors pievienos automātiski katra iepļānotā ieraksta beigās.





Lai iestatītu automātisku beigu laika robežu...



- 1 - Nospiediet  TV GUIDE (TV ceļvedis).
- 2 - Nospiediet  OPTIONS (Opcijas) un atlasiet Autom. robeža, un nospiediet OK (Labi).
- 3 - Nospiediet  (uz augšu) vai  (uz leju) un nospiediet OK (Labi), lai iestatītu automātisku laika robežas pievienošanu ierakstam. Varat ierakstam pievienot līdz 45 minūtēm.
- 4 - Nospiediet  BACK (Atpakaļ), lai aizvērtu izvēlni.

Manuāla ierakstīšana

Varat iepļānot ierakstīšanu, kas nav saistīta ar TV pārraidi. Lai patstāvīgi iestatītu uztvērēja tipu, kanālu un sākuma un beigu laiku.

Lai manuāli iepļānotu ierakstīšanu...









- 1 - Nospiediet  TV GUIDE (TV ceļvedis).
- 2 - Nospiediet krāsaino taustiņu  Ieraksti .
- 3 - Ekrāna augšpusē atlasiet  Iepļānots un nospiediet OK (Labi).
- 4 - Nospiediet  OPTIONS (Opcijas), atlasiet Iepļānot un nospiediet OK (Labi).
- 5 - Atlasiet uztvērēju, no kura vēlaties ierakstīt, un nospiediet OK (Labi).
- 6 - Atlasiet kanālu, no kura vēlaties ierakstīt, un nospiediet OK (Labi).

- 7 - Atlasiet ieraksta dienu un nospiediet OK (Labi).
- 8 - Iestatiet ierakstīšanas sākuma un beigu laiku. Atlasiet pogu un izmantojiet  (uz augšu) vai  (uz leju) taustiņus, lai iestatītu stundas un minūtes.
- 9 - Atlasiet Grafiks un nospiediet OK (Labi), lai iepļānotu manuālu ierakstīšanu.

Ieraksts parādīsies iepļānoto ierakstu un atgādinājumu sarakstā.

Ieraksta skatīšanās

Lai skatītos ierakstu...

- 1 - Nospiediet  TV GUIDE (TV ceļvedis).
- 2 - Nospiediet krāsaino taustiņu  Ieraksti .
- 3 - Ierakstu sarakstā atlasiet nepieciešamo ierakstu un nospiediet OK (Labi), lai sāktu skatīties.
- 4 - Varat izmantot taustiņus  (pauze),  (atskaņot),  (attīt),  (ātri patīt) vai  (apturēt).
- 5 - Lai pārslēgtu atpakaļ uz televīzijas skatīšanos, nospiediet  EXIT (Iziet).

9.2

Pause TV

Nepiec. aprīkojums

Varat pauzēt digitālās TV apraides un atsākt skatīšanos vēlāk.

Lai pauzētu TV pārraidi, nepieciešams...

- pievienots USB cietais disks, kas formatēts šajā televizorā
- šajā televizorā instalēti digitālās TV kanāli
- kanālu informācijas saņemšana ekrāna TV ceļvedī

Ja esat pievienojis un formatējis USB cieto disku, televizors saglabā skatīto TV apraidi. Pārslēdzot uz citu kanālu, iepriekšējā kanāla apraide tiek notīrīta. Tāpat arī, pārslēdzot televizoru gaidstāves režīmā, apraide tiek notīrīta.

Nevarat izmantot Pause TV ierakstīšanas laikā.

Jeļ reikia daugiau informacijas, **Žinyne** spauskute spalvos mygtukā  Raktažodžiai ir suraskite USB standusis diskas, diegimas.

Pārraides pauzēšana

Lai pauzētu un atsāktu apraidi...

Lai apturētu (pauzētu) televīzijas pārraidi, nospiediet  (Pauze). Īslaicīgi parādās progressa josla ekrāna apakšā.

Lai atkal redzētu progressa joslu, vēlreiz nospiediet  (Pauze).

Lai atsāktu skatīšanos, nospiediet ► (Atskaņot).

Kad progresa josla redzama ekrānā, nospiediet ◀◀ (Attīt) vai ▶▶ (Patīt uz priekšu), lai izvēlētos, no kuras vietas vēlaties sākt skatīties pauzēto apraidi. Nospiediet šos taustiņus atkārtoti, lai mainītu ātrumu.

Varat pauzēt apraidi maksimāli uz 90 minūtēm.

Lai pārslēgtu atpakaļ uz pašreizējo televīzijas pārraidi, nospiediet ■ (Apturēt).

Atskaņot vēlreiz

Tā kā televizors saglabā skatīto apraidi, lielākoties varat atkārtoti atskaņot apraidi dažas sekundes.

Lai vēlreiz atskaņotu pašreizējo apraidi...

1 - Nospiediet || (Pauzēt)

2 - Nospiediet ◀◀ (Attīt). Varat atkārtoti nospiegt ◀◀, lai atlasītu, no kuras vietas vēlaties sākt skatīties pauzēto apraidi. Nospiediet šos taustiņus atkārtoti, lai mainītu ātrumu. Vienā brīdī sasniegsiet apraides atmiņas sākumu vai maksimālo laika periodu.

3 - Nospiediet ► (Atskaņot), lai vēlreiz skatītos apraidi.

4 - Nospiediet ■ (Apturēt), lai skatītos apraidi tiešraidē.

Populārākie

10.1

Par funkciju Populārākie

Naudojant parinktj  TOP PICKS, televizorius gali jums rekomenduoti dabartines televizijos programās, naujausius nuomojamus vaizdo jrašus ir internetines televizijos paslaugas. Piekrtiet lietošanas noteikumiem. Lai izmantotu funkciju Populārākie, savienojiet televizoru ar internetu.

Funkcijas Populārākie informācija un pakalpojumi ir pieejami tikai atsevišķās valstīs.

Lietošanas nosacījumi

Lai atļautu televizoram veikt šos ieteikumus, jums jāpiekrīt lietošanas noteikumiem. Lai iegūtu personalizētus ieteikumus, pamatojoties uz skatīšanās ieradumiem, pārliecinieties, vai esat atzīmējis izvēles lodziņu blakus **Personisko ieteikumu piekrišana**.

Lai piekristu lietošanas noteikumiem un personiskajiem ieteikumiem...

- 1 - Nospiediet  TOP PICKS (Populārākie).
- 2 - Nospiediet  OPTIONS (Opcijas), atlasiet **Lietošanas noteikumi** un nospiediet **OK** (Labi).
- 3 - Atlasiet (... ..) un nospiediet **OK** (Labi).
- 4 - Nospiediet  **BACK** (Atpakaļ).

10.2

Pašlaik televīzijā

Par Pašlaik televīzijā

Izmantojot funkciju  **Pašlaik televīzijā**, televizors iesaka 10 populārākās pārraides, ko šobrīd skatīties.

Televizors iesaka pārraides, kas tiek pārraidītas pašlaik vai sāksies 15 minūšu laikā. Ieteiktās pārraides tiek izvēlētas no instalētajiem kanāliem. Izvēle tiek veikta no jūsu valsts kanāliem. Turklāt varat arī ļaut **Pašlaik televīzijā** veikt personalizētus ieteikumus, pamatojoties uz jūsu regulāri skatītajām pārraidēm.

Lai padarītu pieejamu **Pašlaik televīzijā** informāciju...



- **Pašlaik televīzijā** informācijai jābūt pieejamai jūsu valstī.
- Televizorā jābūt instalētiem kanāliem.
- Televizoram jābūt interneta pieslēgumam.
- Televizora pulkstenim jābūt iestatītam režīmā **Automātisks** vai **Atkarībā no valsts**.
- Jums jāpiekrīt lietošanas noteikumiem (Iespējams, esat jau to izdarījis, pievienojot televizoru internetam.).

Ikona  būs redzama ekrāna augšdaļā tikai tad, kad ir pieejama funkcija **Pašlaik televīzijā**.

Televizors nesaglabā iepriekšējos ieteikumus.

Pašlaik televīzijā izmantošana

Lai atvērtu **Pašlaik televīzijā**...

- 1 - Nospiediet  TOP PICKS (Populārākie), lai atvērtu izvēlni **Populārākie**.
- 2 - Atlasiet  **Pašlaik televīzijā** ekrāna augšdaļā un nospiediet **OK** (Labi).
- 3 - Nospiediet  **BACK** (Atpakaļ), lai aizvērtu.

Kad atverat **Pašlaik televīzijā**, televizoram, iespējams, būs nepieciešamas dažas sekundes, lai atsvaidzinātu lapas informāciju.

Funkcijā **Pašlaik televīzijā** varat...

- atlasīt un nospiegt **OK** (Labi) uz pārraides ikonas, lai noskaņotu uz aktuālu pārraidi;
- atlasīt un nospiegt **OK** (Labi) uz iepļānotas pārraides ikonas, lai uzreiz pārslēgtu uz kanālu.

Varat izmantot krāsainos taustiņus uz tālvadības pults, lai sāktu, apturētu vai notīrītu iepļānotu ierakstu. Varat arī iestatīt vai noņemt atgādinājumu, kas brīdina par pārraides sākumu.

Lai aizvērtu **Pašlaik televīzijā**, nepārslēdzot uz citu kanālu, nospiediet  **BACK** (Atpakaļ).

10.3

TV pēc pieprasījuma

Par TV pēc pieprasījuma





Izmantojot  **TV pēc pieprasījuma** sākuma izvēlnē, varat skatīties nokavētās TV pārraides vai iecienītās pārraides sev vēlamajā laikā. Šis pakalpojums tiek dēvēts arī par **Catch Up TV**, **Replay TV** vai **Online TV**. TV pēc pieprasījuma pieejamās programmas var skatīties bez maksas.

Turklāt varat ļaut TV pēc pieprasījuma sniegt personalizētus pārraižu ieteikumus, pamatojoties uz TV uzstādījumu un regulāri skatītajām pārraidēm.



Ikona  būs redzama ekrāna augšējā joslā tikai tad, ja pakalpojums **TV pēc pieprasījuma** ir pieejams.

TV pēc pieprasījuma izmantošana

Lai atvērtu TV pēc pieprasījuma...

- 1 - Nospiediet  TOP PICKS (Populārākie), lai atvērtu izvēlni Populārākie.
- 2 - Atlasiet  TV pēc pieprasījuma ekrāna augšdaļā un nospiediet OK (Labi).
- 3 - Nospiediet  (uz leju), lai atvērtu lapu pilnkrānā.
- 4 - Varat atlasīt noteiktu raidorganizāciju, ja pieejamas vairākas.
- 5 - Atlasiet pārraides ikonu un nospiediet OK (Labi), lai sāktu skatīties.
- 6 - Nospiediet  BACK (Atpakaļ), lai aizvērtu.

Kad atverat TV pēc pieprasījuma, televizoram, iespējams, būs nepieciešamas dažas sekundes, lai atsvaidzinātu lapas informāciju.

Pēc pārraides sākuma varat izmantot taustiņus  (Atskaņot) un  (Pauzēt).

10.4

Video pēc piepras.

Par Video pēc pieprasījuma

Izmantojot  Video pēc pieprasījuma, varat iznomāt filmas no tiešsaistes video veikala.

Turklāt varat ļaut Video pēc pieprasījuma sniegt personalizētus ieteikumus par filmām, pamatojoties uz jūsu valsti, TV uzstādījumiem un regulāri skatītajām pārraidēm.

Ikona  būs redzama ekrāna augšējā joslā tikai tad, ja pakalpojums Video pēc pieprasījuma ir pieejams.

Apmaksa



Iznomājot vai iegādājoties filmu, varat droši norēķināties video veikalā ar kredītkarti. Lielākā daļa video veikalu ir jāizveido pieteikšanās konts, kad pirmoreiz iznomājat filmu.

Interneta trafiks

Straumējot daudzus videoklipus, varat pārsniegt interneta trafika mēneša limitu.

Video pēc pieprasījuma izmantošana

Lai atvērtu Video pēc pieprasījuma...



- 1 - Nospiediet  TOP PICKS (Populārākie), lai atvērtu izvēlni Populārākie.
- 2 - Atlasiet  Video pēc pieprasījuma ekrāna augšdaļā un nospiediet OK (Labi).
- 3 - Izmantojiet navigācijas taustiņus, lai atlasītu filmas plakātu.

4 - Nospiediet  BACK (Atpakaļ), lai aizvērtu.

Kad atverat Video pēc pieprasījuma, televizoram, iespējams, būs nepieciešamas dažas sekundes, lai atsvaidzinātu lapas informāciju.

Varat atlasīt noteiktu video veikalu, ja pieejami vairāki.

Lai iznomātu filmu...

- 1 - Iezīmējiet filmas plakātu. Pēc dažām sekundēm parādīsies neliela informācija
- 2 - Nospiediet OK (Labi), lai atvērtu filmas lapu video veikalā un izlasītu filmas satura pārstāstu.
- 3 - Apstipriniet savu pasūtījumu.
- 4 - Veiciet maksājumu televizorā.
- 5 - Sāciet skatīties. Varat izmantot taustiņus  (Atskaņot) un  (Pauze).

Sākuma izvēlne

11.1

Par sākuma izvēlni

Lai izmantotu Android televizora priekšrocības, pieslēdziet televizoru pie interneta.

Tāpat kā jūsu Android viedtālrunī vai planšetdatorā, sākuma izvēlne ir televizora centrs. Sākuma izvēlnē varat startēt jebkuru aplikāciju, pārslēgt uz TV kanālu, iznomāt filmu, atvērt tīmekļa vietni vai pārslēgt uz pievienotu ierīci. Atkarībā no televizora iestatījuma un valsts sākuma izvēlnē var būt iekļauti dažādi elementi.

Sākuma izvēlne ir izkārtota rindās...

Ieteikumi

Pirmajā rindā redzami populāru video, mūzikas video vai interneta hitu ieteikumi. Varat iestatīt konfidencialitātes iestatījumus lietošanas noteikumos, lai atļautu ieteikumus, pamatojoties uz personiskajiem skatīšanās ieradumiem.

Philips kolekcija

Šajā rindā ir ieteikumi no aplikācijām.

Aplikācijas

Aplikāciju rindā iekļautas visas aplikācijas, kas iekļautas televizorā, un aplikācijas, kuras lejupielādējat no Google Play veikala. Šajā rindā pieejamas arī aplikācijas televizoram, piemēram, **TV skatīšanās**, **Avoti**, **Multivide** un citas. Nesen startētās aplikācijas būs redzamas rindas priekšā.

Spēles

Šeit varat startēt spēli televizorā. Ja lejupielādējat spēli, tā būs redzama šajā rindā.

Iestatījumi



Šeit varat atvērt iestatījumu atlasī. Taču, ja norīte surasti visus nustatījumus, paspauskite  **SETTINGS** ir pasīrīnkīte **Visi nustatymai**. Šēit varat arī atvērt **palīdzību**.

Skatīet arī vietnī www.support.google.com/androidtv

11.2

Sākuma izvēlnes atvēršana

Lai atvērtu sākuma izvēlni un atvērtu elementu...

- 1 - Nospīediet  **HOME** (Sākums).
- 2 - Atlasīet vīenumu un nospīediet **OK** (Labi), lai to atvērtu vai startētu.
- 3 - Nospīediet  **BACK** (Atpakā), lai aizvērtu sākuma izvēlni, neko nēstartējot.

Meklēšana un meklēšana ar balsi

Varat meklēt videoklipus, mūziku vai citus vīenumus internetā, izmantojot  ikonu sākuma izvēlnē. Varat pateikt vai ierakstīt meklēto vīenumu.

Sadaļā **Palīdzība** nospīediet krāsaino taustiņu  **Atslēgvārdi** un atrodiēt **Meklēšana ar balsi**, lai iegūtu papildinformāciju.

11.4

Ierobežots profils

Varat ierobežot noteiktu aplikāciju izmantošanu, pārslēdzot televizoru uz ierobežotu profilu. Šis ierobežotais profils atļaus izmantot tikai jūsu atlasītās aplikācijas. Varat izslēgt šo profilu, tikai izmantojot PIN kodu.

Kad televizors ir pārslēgts uz ierobežoto profilu, nevarat...

- Atrast vai atvērt aplikācijas, kas atzīmētas kā neatļautas
- Piekļūt Google Play Store
- Veikt pirkumus no Google Play Movies & TV un Google Play Games
- Izmantot trešo pušu aplikācijas, kas neizmanto Google pierakstīšanas

Kad televizors ir pārslēgts uz ierobežoto profilu, varat...

- Skatīties saturu, kas jau iznomāts vai iegādāts no Google Play Movies & TV
- Spēlēt spēles, kas jau iegādātas un instalētas no Google Play Games
- Piekļūt šādiem iestatījumiem: Wi-Fi tīkls, runa un pieejamība
- Pievienot Bluetooth piederumus

Joprojām būsiēt pīeteiciēs Google kontā. Ierobežota profila izmantošana nēmaina Google kontu.

TV izvēlne

Par TV izvēlni

Ja televizors nevar izveidot savienojumu ar internetu, varat izmantot TV izvēlni kā savu sākuma izvēlni.

TV izvēlnē būs pieejama katra televizora funkcija.

TV izvēlnes atvēršana

Lai atvērtu TV izvēlni un atvērtu elementu...

- 1 - Nospiediet , lai atvērtu TV izvēlni.
- 2 - Atlasiet vienumu un nospiediet **OK (Labi)**, lai to atvērtu vai startētu.
- 3 - Nospiediet **← BACK (Atpakaļ)**, lai aizvērtu TV izvēlni, neko nestratējot.

Netflix

Ja jums ir Netflix abonements, varat skatīties Netflix šajā televizorā. Jūsu televizoram jābūt interneta savienojumam.

Lai atvērtu Netflix, nospiediet **NETFLIX**, lai atvērtu Netflix aplikāciju. Varat atvērt Netflix nekavējoties, kad televizors ir gaidstāvē.

www.netflix.com

Avoti

14.1

Pārslēgšana uz TV ievadi

Avotu sarakstā varat pārslēgt uz jebkuru no TV ievadēm. Varat pārslēgt uz uztvērēju, lai skatītos televīziju, atvērt pievienota USB zibatmiņas diska saturu vai skatīt ierakstus, kas veikti pievienotā USB cietajā diskā. Varat pārslēgt uz pievienotajām ierīcēm, lai skatītos pārraidi, digitālo uztvērēju vai Blu-ray disku atskaņotāju.

Lai pārslēgtu uz TV ievadi...

1 - Nospiediet  **SOURCES** (Avoti), lai atvērtu avotu izvēlni.

2 - Atlasiet TV ievadi, ko vēlaties skatīties, un nospiediet **OK** (Labi). Televizorā būs redzama šīs ierīces pārraide.

3 - Vēlreiz nospiediet  **SOURCES** (Avoti), lai aizvērtu izvēlni bez pārslēgšanas uz TV ievadi.

Atskaņošana/demonstrēšana ar vienu pieskārienu

Ja televizors ir gaidstāves režīmā, disku atskaņotāju varat ieslēgt ar televizora tālvadības pulti.

Lai ieslēgtu gan disku atskaņotāju, gan televizoru no gaidstāves režīma un uzreiz sākt diska atskaņošanu, televizora tālvadības pultī nospiediet  (Atskaņot). Ierīcei jābūt pievienotai, izmantojot HDMI vadu, un gan ierīcē, gan televizorā jābūt ieslēgtai funkcijai HDMI CEC.

14.2

TV ievades opcijas

Dažas TV ievades ierīces nodrošina īpašus iestatījumus.

Lai iestatītu opcijas noteiktai TV ievadei...

1 - Nospiediet  **SOURCES** (Avoti).

2 - Sarakstā atlasiet TV ievadi un nospiediet **OK** (Labi).

3 - Nospiediet  **OPTIONS** (Opcijas). Šeit varat iestatīt opcijas atlasītajai TV ievadei.

4 - Vēlreiz nospiediet  **OPTIONS** (Opcijas), lai aizvērtu opciju izvēlni.

Iespējamās opcijas...

Vadības pogas

Izmantojot šo opciju, varat kontrolēt pievienotu ierīci ar televizora tālvadības pulti. Ierīcei jābūt pievienotai, izmantojot HDMI vadu, un gan ierīcē, gan televizorā jābūt ieslēgtai funkcijai HDMI CEC.

Ierīces informācija

Atveriet šo opciju, lai skatītu informāciju par pievienoto ierīci.

14.3

Ierīces nosaukums un tips

Kad televizoram pievienojat jaunu ierīci un televizors nosaka ierīci, varat piešķirt ikonu, kas atbilst ierīces tipam. Ja pievienojat ierīci, izmantojot HDMI vadu un HDMI CEC, televizors automātiski nosaka ierīces tipu un piešķir attiecīgo ikonu.



Ierīces tips nosaka attēla un skaņas stilu, izšķirtspēju, noteiktus iestatījumus vai atrašanās vietu avotu izvēlnē. Jums nav jāuztraucas par perfektiem iestatījumiem.

Pārdēvēt vai mainīt tipu

Vienmēr varat mainīt nosaukumu vai mainīt pievienotās ierīces tipu. Meklējiet  ikonu pa labi no ierīces nosaukuma avotu izvēlnē. Dažiem TV ievades avotiem nevar mainīt nosaukumu.

Lai mainītu ierīces tipu...

1 - Atlasiet ierīci avotu izvēlnē.

2 - Nospiediet  (pa labi), lai atlasītu  ikonu, un nospiediet **OK** (Labi).

3 - Nospiediet  **BACK** (Atpakaļ), lai paslēptu ekrāntastatūru.



4 - Nospiediet  (uz leju), lai atrastu visus pieejamos ierīču tipus. Atlasiet vēlamo tipu un nospiediet **OK** (Labi).

5 - Ja vēlaties atiestatīt ierīces tipu uz sākotnējo savienotāja tipu, atlasiet **Atiestatīt** un nospiediet **OK** (Labi).

6 - Atlasiet **Aizvērt** un nospiediet **OK** (Labi), lai aizvērtu šo izvēlni.

Lai mainītu ierīces nosaukumu...

1 - Atlasiet ierīci avotu izvēlnē.

2 - Nospiediet  (pa labi), lai atlasītu  ikonu, un nospiediet **OK** (Labi).

3 - Nospiediet  **BACK** (Atpakaļ), lai paslēptu ekrāntastatūru.

4 - Izmantojiet tastatūru tālvadības pults aizmugurē, lai dzēstu pašreizējo nosaukumu, un ievadiet jaunu nosaukumu.

5 - Ja vēlaties atiestatīt ierīces nosaukumu uz sākotnējo savienotāja nosaukumu, atlasiet **Atiestatīt** un nospiediet **OK** (Labi).

6 - Atlasiet **Aizvērt** un nospiediet **OK** (Labi), lai aizvērtu šo izvēlni.



Spēle vai dators

Ierīces tips nosaka attēla un skaņas stilus, izšķirtspējas vērtības un citas specifikācijas. Jums nav jāuztraucas par perfektiem iestatījumiem.

Dažu ierīču gadījumā ierīces tips nav tik viegli nosakāms. Spēļu konsolē var būt iebūvēts Blu-ray disku atskaņotājs, un tips ir iestatīts kā Atskaņotājs, jo tā galvenokārt tiek izmantota kā disku atskaņotājs. Šāda veida ierīcēm varat īslaicīgi pārslēgt uz perfektiem iestatījumiem spēļu spēlēšanai. Vai arī pārslēdziet uz perfektiem iestatījumiem pievienotam datoram.

Varat izmantot tikai iestatījumu **Spēle vai dators**, kad pārslēdzat uz pievienotu ierīci avotu izvēlnē. Atlasītajai ierīcei tiek saglabāts iestatījums Spēle vai dators.

Lai manuāli pārslēgtu uz perfektiem iestatījumiem spēļu spēlēšanai vai datoram...



- 1 - Nospiediet  **SETTINGS** (Iestatījumi), atlasiet **Visi iestatījumi** un nospiediet **OK** (Labi).
- 2 - Atlasiet **Attēls > Detalizēti** un nospiediet **OK** (Labi).
- 3 - Atlasiet **Spēle, Dators** vai **Izslēgts**.
- 4 - Nospiediet  (pa kreisi), lai pārietu vienu soli atpakaļ, vai nospiediet  **BACK** (Atpakaļ), lai aizvērtu izvēlni.

Atcerieties, ka šis iestatījums ir **jāizslēdz**, kad esat beidzis spēlēt.

Atkārtota savienojumu skenēšana

Varat atkārtoti skenēt visus televizora savienojumus, lai atjauninātu avotu izvēlni ar nesen pievienotajām ierīcēm.

Lai atkārtoti skenētu savienojumus...

- 1 - Nospiediet  **SOURCES** (Avoti), lai atvērtu avotu izvēlni.
- 2 - Nospiediet  (uz augšu), lai atlasītu  ikonu avotu izvēlnes augšā labajā pusē.
- 3 - Nospiediet **OK** (Labi), lai sāktu savienojumu skenēšanu. Nesen pievienotās ierīces tiks pievienotas avotu izvēlnē.

Aplikācijas

15.1

Par aplikācijām

Visas instalētās aplikācijas pieejamas sākuma izvēlnes sadaļā  Aplikācijas .

Līdzīgi aplikācijām viedtālrunī vai planšetdatorā, arī televizorā esošās aplikācijas nodrošina specifiskas funkcijas televizora lietotājiem. Tādas aplikācijas kā YouTube, spēles vai laika prognoze (tostarp). Varat izmantot interneta aplikāciju, lai pārlūkotu internetu.

Aplikācijas var būt nodrošinātas gan no Philips aplikāciju galerijas, gan Google Play™ veikala. Lai sāktu darbu, jūsu televizorā jau ir instalētas dažas praktiskas aplikācijas.

Lai instalētu aplikācijas no Philips aplikāciju galerijas vai Google Play veikala, televizoram ir jābūt interneta pieslēgumam. Lai izmantotu aplikācijas no aplikāciju galerijas, jums jāpiekrīt lietošanas noteikumiem. Pierakstieties ar Google kontu, lai izmantotu Google Play aplikācijas un Google Play Store.

Lai iegūtu papildinformāciju, sadaļā **Palīdzība** nospiediet krāsaino taustiņu  **Atslēgvārdi** un sameklējiet **Aplikāciju galerija, lietošanas noteikumi** vai **Aplikāciju galerija, privātuma iestatījumi**.

15.2

Google Play



Filmas un TV

Izmantojot **Google Play Movies & TV**, varat iznomāt vai iegādāties filmas un TV pārraides, ko skatīties televizorā.







Nepiec. aprīkojums

- Jūsu televizoram jābūt interneta savienojumam
- Jums jāpierakstās televizorā no Google konta
- Pievienojiet kredītkarti Google kontam, lai iegādātos filmas un Tv pārraides

Lai iznomātu vai iegādātos filmu vai TV pārraidi...

- 1 - Nospiediet  **HOME** (Sākums).
- 2 - Ritiniet uz leju un atlasiet  **Aplikācijas** > **Google Play Movies & TV** un nospiediet **OK** (Labi).
- 3 - Atlasiet filmu vai TV pārraidi un nospiediet **OK** (Labi).
- 4 - Atlasiet vēlamu pirkumu un nospiediet **OK** (Labi). Tiks veikta pirkuma procedūra.
- 5 - Vai arī nospiediet  (pa labi) un atlasiet **Pievienot vēlmju sarakstam**, pēc tam nospiediet **OK** (Labi). Šis video tiks pievienots manam vēlmju sarakstam.

Lai skatītos iznomātu vai iegādātu filmu vai TV pārraidi...

- 1 - Nospiediet  **HOME** (Sākums).
- 2 - Ritiniet uz leju un atlasiet  **Aplikācijas** > **Google Play Movies & TV** un nospiediet **OK** (Labi).
- 3 - Atlasiet **Mana bibliotēka** un **Manas filmas** vai **Manas TV pārraides**, pēc tam nospiediet **OK** (Labi).
- 4 - Atlasiet, ko vēlaties skatīties, un nospiediet **OK** (Labi). Varat izmantot tālvadības pults taustiņus  (apturēt),  (pauze),  (attīt) vai  (ātri patīt).
- 5 - Lai apturētu aplikāciju **Movies & TV**, vairākkārt nospiediet  **BACK** (Atpakaļ) vai nospiediet  **EXIT** (Iziet).

Daži Google Play produkti un funkcijas nav pieejami visās valstīs.

Papildinformācija pieejama vietnē support.google.com/androidtv

Mūzika





Izmantojot **Google Play Music**, varat atskaņot savu iecienīto mūziku televizorā.

Izmantojot **Google Play Music**, varat iegādāties jaunu mūziku savā datorā vai mobilajā ierīcē. Vai arī savā televizorā varat reģistrēties pilnas piekļuves **Google Play Music** abonementam. Tāpat arī varat atskaņot jau esošo mūziku, kas tiek glabāta datorā.

Nepiec. aprīkojums

- Jūsu televizoram jābūt interneta savienojumam
- Jums jāpierakstās televizorā no Google konta
- Pievienojiet kredītkarti savam Google kontam, lai iegādātos mūzikas abonementu

Lai sāktu **Google Play Music**...

- 1 - Nospiediet  **HOME** (Sākums).
- 2 - Ritiniet uz leju un atlasiet  **Aplikācijas** > **Google Play Music** un nospiediet **OK** (Labi).
- 3 - Atlasiet vēlamu mūziku un nospiediet **OK** (Labi).
- 4 - Lai apturētu aplikāciju **Music**, vairākkārt nospiediet  **BACK** (Atpakaļ) vai nospiediet  **EXIT** (Iziet).

Daži Google Play produkti un funkcijas nav pieejami visās valstīs.

Papildinformācija pieejama vietnē support.google.com/androidtv

Spēles

Izmantojot **Google Play Games**, varat spēlēt spēles televizorā. Tiešsaistē vai bezsaistē.





Varat redzēt, ko jūsu draugi pašreiz spēlē, vai pievienoties spēlei un sacensties. Varat reģistrēt savus sasniegumus vai turpināt no iepriekšējās vietas.

Nepiec. aprīkojums

- Jūsu televizoram jābūt interneta savienojumam
- Jums jāpierakstās televizorā no Google konta
- Pievienojiet kredītkarti Google kontam, lai iegādātos jaunas spēles

Startējiet aplikāciju Google Play Games, lai atlasītu un instalētu jaunas spēļu aplikācijas savā televizorā. Dažas spēles ir bez maksas. Ja konkrētajai spēlei nepieciešama spēļu vadāmierīce, parādās ziņojums.

Lai sāktu vai apturētu Google Play Game...

- 1 - Nospiediet  HOME (Sākums).
- 2 - Ritiniet uz leju un atlasiet  Aplikācijas > Google Play Games un nospiediet OK (Labi).
- 3 - Atlasiet spēli spēlēšanai vai atlasiet jaunu spēli instalēšanai un nospiediet OK (Labi).
- 4 - Kad esat pabeidzis, vairākkārt nospiediet  BACK (Atpakaļ) vai nospiediet  EXIT (Iziet), vai apturiet aplikāciju ar tās atvēlēto apturēšanas pogu.

Instalētās spēles būs redzamas arī rindā  Spēles sākuma izvēlnē

Daži Google Play produkti un funkcijas nav pieejami visās valstīs.

Papildinformācija pieejama vietnē support.google.com/androidtv





Google Play Store

No vietnes Google Play Store varat lejupielādēt un instalēt jaunas aplikācijas. Dažas aplikācijas ir bez maksas.

Nepiec. aprīkojums

- Jūsu televizoram jābūt interneta savienojumam
- Jums jāpierakstās televizorā no Google konta
- Pievienojiet kredītkarti Google kontam, lai iegādātos aplikācijas

Lai instalētu jaunu aplikāciju...

- 1 - Nospiediet  HOME (Sākums).
- 2 - Ritiniet uz leju un atlasiet  Aplikācijas > Google Play Store un nospiediet OK (Labi).
- 3 - Atlasiet aplikāciju, ko vēlaties instalēt, un nospiediet OK (Labi).
- 4 - Lai aizvērtu Google Play Store, vairākkārt nospiediet  BACK (Atpakaļ) vai nospiediet  EXIT (Iziet).

Satura filtrēšana (Vecāku kontrole)

Vietnē Google Play Store varat paslēpt aplikācijas atkarībā no lietotāju/pircēju vecuma. Jums jāievada PIN kods, lai atlasītu vai mainītu vecuma līmeni.

Lai iestatītu vecāku kontroli...



- 1 - Nospiediet  HOME (Sākums).
- 2 - Ritiniet uz leju un atlasiet  Aplikācijas > Google

Play Store un nospiediet OK (Labi).

3 - Atlasiet Iestatījumi > Satura filtrēšana un nospiediet OK (Labi).

4 - Atlasiet vēlamo vecuma līmeni.

5 - Pēc pieprasījuma ievadiet PIN kodu.

6 - Lai aizvērtu Google Play Store, vairākkārt nospiediet  BACK (Atpakaļ) vai nospiediet  EXIT (Iziet).

Daži Google Play produkti un funkcijas nav pieejami visās valstīs.

Papildinformācija pieejama vietnē support.google.com/androidtv

Apmaksa

Lai veiktu apmaksu vietnē Google Play no televizora, pievienojiet maksājuma veidu - kredītkarte (ārpus ASV) - savam Google kontam. Kad iegādājaties filmu vai TV pārraidi, maksa tiks piemērota šai kredītkartei.

Lai pievienotu kredītkarti ...

- 1 - Savā datorā atveriet vietni accounts.google.com un pierakstieties ar Google kontu, ko izmantosiet Google Play televizorā.
- 2 - Atveriet vietni wallet.google.com, lai pievienotu karti savam Google kontam.
- 3 - Ievadiet kredītkartes datus un pieņemiet noteikumus un nosacījumus.

15.3



Aplikāciju galerija

Savienojiet televizoru ar internetu, lai skatītos Philips atlasītās aplikācijas. Šīs aplikācijas ir radītas īpaši televizoram. Philips aplikāciju galerija piedāvā plašu aplikāciju daudzveidību. Dažās valstīs varat instalēt vietējā videoveikala vai savas valsts TV raidorganizāciju aplikācijas. Pēdējās var piedāvāt Catch-Up TV pakalpojumus. Aplikāciju galerijas aplikāciju lejupielāde un instalēšana ir bez maksas.

Philips aplikāciju galerijas kolekcija var atšķirties dažādās valstīs vai reģionos.

Dažas aplikāciju galerijas aplikācijas ir iepriekš instalētas televizorā. Lai instalētu citas aplikācijas no aplikāciju galerijas, jums būs jāpiekrīt lietošanas noteikumiem. Varat iestatīt konfidencialitātes iestatījumus atbilstoši savām vajadzībām.





Lai instalētu aplikāciju no aplikāciju galerijas...

- 1 - Nospiediet  HOME (Sākums).
- 2 - Ritiniet uz leju un atlasiet  Philips kolekcija >  Aplikāciju galerija un nospiediet OK (Labi).
- 3 - Atlasiet aplikācijas ikonu un nospiediet OK (Labi).
- 4 - Atlasiet Instalēt un nospiediet OK (Labi).

Aplikācijas startēšana vai apturēšana

Varat startēt aplikāciju no sākuma izvēlnes.

Lai startētu aplikāciju...

- 1 - Nospiediet  HOME (Sākums).
- 2 - Ritiniet uz leju līdz  Aplikācijas , atlasiet vēlamu aplikāciju un nospiediet OK (Labi).
- 3 - Lai apturētu aplikāciju, nospiediet  BACK (Atpakal) vai nospiediet  EXIT (Iziet), vai apturiet aplikāciju ar atvēlētu apturēšanas pogu

Aplikāciju bloķēšana

Par aplikāciju bloķēšanu

Varat bloķēt bērniem nepiemērotas aplikācijas. Varat bloķēt aplikācijas ar vērtējumu 18+ no aplikāciju galerijas vai iestatīt ierobežotu profilu sākuma izvēlnē.

18+

18+ aplikāciju bloķētājs pieprasīs PIN kodu, mēģinot startēt ar 18+ novērtētu aplikāciju. Šis bloķētājs darbojas tikai ar 18+ novērtētām aplikācijām Philips aplikāciju galerijā.

Ierobežots profils

Varat iestatīt ierobežotu profilu sākuma izvēlnei, kur pieejamas tikai jūsu atļautās aplikācijas. Jums jāievada PIN kods, lai iestatītu un pārslēgtu uz ierobežoto profilu.

Google Play Store - Vecuma ierobežojums

Vietnē Google Play Store varat paslēpt aplikācijas atkarībā no lietotāju/pircēju vecuma. Jums jāievada PIN kods, lai atlasītu vai mainītu vecuma līmeni. Vecuma ierobežojums noteiks, kādas aplikācijas ir pieejamas instalēšanai.

Sadaļā **Palīdzība** nospiediet krāsaino taustiņu  **Atslēgvārdi** un atrodiat **Google Play Store**, lai iegūtu papildinformāciju.

Bloķējiet aplikācijas ar vērtējumu 18+

Varat bloķēt ar 18+ novērtētas aplikācijas Philips aplikāciju galerijā. Šis iestatījums kontrolē 18+ iestatījumu Philips aplikāciju galerijas privātuma iestatījumus.

Lai bloķētu ar 18+ novērtētas aplikācijas...

- 1 - Nospiediet , atlasiet **Visi iestatījumi** un nospiediet OK (Labi).

- 2 - Atlasiet **Bloķēt bērniem** Aplik.bloķēšana un nospiediet OK (Labi).
- 3 - Iezīmējiet izvēlnes elementu **Iesl.** un nospiediet taustiņu OK.
- 4 - Nospiediet  (pa kreisi), ja nepieciešams, vairākkārt, lai aizvērtu izvēlni.

Sadaļā **Palīdzība** nospiediet krāsaino taustiņu  **Atslēgvārdi** un atrodiat **Bloķēt bērniem**, PIN koda iestatīšana, lai iegūtu papildinformāciju.

Ierobežots profils

Par ierobežoto profilu

Varat ierobežot noteiktu aplikāciju izmantošanu, pārslēdzot televizoru uz ierobežotu profilu. Sākuma izvēlnē būs redzamas tikai jūsu atļautās aplikācijas. Jums nepieciešams PIN kods, lai izslēgtu ierobežoto profilu.

Kad televizors ir pārslēgts uz ierobežoto profilu, nevarat...

- Atrast vai atvērt aplikācijas, kas atzīmētas kā neatļautas
- Piekļūt Google Play Store
- Veikt pirkumus no Google Play Movies & TV un Google Play Games
- Izmantot trešo pušu aplikācijas, kas neizmanto Google pierakstīšanos



Kad televizors ir pārslēgts uz ierobežoto profilu, varat...

- Skatīties saturu, kas jau iznomāts vai iegādāts no Google Play Movies & TV
- Spēlēt spēles, kas jau iegādātas un instalētas no Google Play Games
- Piekļūt šādiem iestatījumiem: Wi-Fi tīkls, runa un pieejamība
- Pievienot Bluetooth piederumus

Joprojām būsiet pieteicies Google kontā. Ierobežota profila izmantošana nemaina Google kontu.

Iestatīšana

Lai iestatītu ierobežoto profilu...

- 1 - Nospiediet , atlasiet **Visi iestatījumi** un nospiediet OK (Labi).
- 2 - Atlasiet **Android iestatījumi** un nospiediet OK (Labi).
- 3 - Nospiediet  (uz leju) un atlasiet **Personisks > Drošība un ierobežojumi** un nospiediet OK (Labi).
- 4 - Atlasiet **Ierobežots profils** un nospiediet OK (Labi).
- 5 - Atlasiet **Iestatījumi** un nospiediet OK (Labi).
- 6 - Ievadiet PIN kodu, izmantojot tālvadības pulti.
- 7 - Atlasiet **Atļautās aplikācijas** un nospiediet OK

(Labi).

8 - Pieejamo aplikāciju sarakstā atlasiet aplikāciju un nospiediet **OK** (Labi), lai atļautu vai neatļautu šo aplikāciju.

9 - Nospiediet **← BACK** (Atpakaļ), lai pārietu vienu soli atpakaļ, vai nospiediet **TV EXIT** (Iziet), lai aizvērtu izvēlni.

Tagad varat atvērt ierobežoto profilu.

Izmantojot PIN kodu, vienmēr varat mainīt PIN kodu vai redīgēt atļauto vai neatļauto aplikāciju sarakstu.

Ievadīt

Lai atvērtu (pārslēgtu uz) ierobežoto profilu...

- 1 - Nospiediet **⚙**, atlasiet **Visi iestatījumi** un nospiediet **OK** (Labi).
- 2 - Atlasiet **Android iestatījumi** un nospiediet **OK** (Labi).
- 3 - Nospiediet **▼** (uz leju) un atlasiet **Personisks > Drošība un ierobežojumi** un nospiediet **OK** (Labi).
- 4 - Atlasiet **Atvērt ierobežoto profilu** un nospiediet **OK** (Labi).
- 5 - Ievadiet PIN kodu, izmantojot tālvadības pulti.
- 6 - Nospiediet **← BACK** (Atpakaļ), lai pārietu vienu soli atpakaļ, vai nospiediet **TV EXIT** (Iziet), lai aizvērtu izvēlni.

Varat redzēt, ja esat atvēris ierobežoto profilu, jo sākuma ekrānā parādās ikona. Ritiniet uz leju līdz **⚙ Iestatījumi** un ritiniet līdz galam pa labi.

Aizvēršana

Lai aizvērtu ierobežoto profilu...

- 1 - Nospiediet **🏠 HOME** (Sākums), ritiniet uz leju līdz **⚙ Iestatījumi** un ritiniet līdz galam pa labi.
- 2 - Atlasiet **Ierobežots profils** un nospiediet **OK** (Labi).
- 3 - Atlasiet **Aizvērt ierobežoto profilu** un nospiediet **OK** (Labi).
- 4 - Ievadiet PIN kodu. Televizors aizvērs ierobežoto profilu.

15.6

Tastatūras ievades metodes

Ja apturat aplikāciju un atgriežaties sākuma izvēlnē, aplikācija patiesībā netiek apturēta. Aplikācija joprojām darbojas fonā, lai būtu pieejama, kad to atkal startēsiet. Lai nodrošinātu vienmērīgu darbību, lielākajai daļai aplikāciju jā saglabā dati televizora kešatmiņā. Ieteicams pilnībā apturēt aplikāciju vai notīrīt konkrētas aplikācijas kešatmiņas datus, lai optimizētu kopējo aplikāciju veikspēju un samazinātu Android TV atmiņas lietojumu. Tāpat ieteicams

atinstalēt aplikācijas, kuras vairs neizmantojat.

Lai atvērtu lejupielādēto un sistēmas aplikāciju sarakstu...

- 1 - Nospiediet **⚙**, atlasiet **Visi iestatījumi** un nospiediet **OK** (Labi).
- 2 - Atlasiet **Android iestatījumi** un nospiediet **OK** (Labi).
- 3 - Atlasiet **Ierīce > Aplikācijas** un nospiediet **OK** (Labi).
- 4 - Atlasiet aplikāciju un nospiediet **OK** (Labi). Ja aplikācija joprojām darbojas, varat to apturēt vai notīrīt kešatmiņas datus. Varat atinstalēt lejupielādētās aplikācijas.
- 5 - Nospiediet **← BACK** (Atpakaļ), lai pārietu vienu soli atpakaļ, vai nospiediet **TV EXIT** (Iziet), lai aizvērtu izvēlni.

Ja izmantojat USB cieto disku, lai glabātu aplikācijas, varat pārvietot aplikāciju no USB cietā diska uz TV atmiņu un otrādi.

15.7

Atmiņa

Varat redzēt, cik daudz vietas atmiņā - iekšējā TV atmiņā - jūs izmantojat aplikācijām, videoklipiem, mūzikai u.c. Varat redzēt, cik daudz brīvas vietas pieejams jaunu aplikāciju instalēšanai. Pārbaudiet atmiņu, ja aplikācijas sāk darboties lēni vai rodas problēmas.

Lai uzzināt, cik daudz atmiņas izmantojat...

- 1 - Nospiediet **⚙**, atlasiet **Visi iestatījumi** un nospiediet **OK** (Labi).
- 2 - Atlasiet **Android iestatījumi** un nospiediet **OK** (Labi).
- 3 - Atlasiet **Ierīce > Atmiņa un atiestatīšana** un nospiediet **OK** (Labi).
- 4 - Aplūkojiet televizora atmiņas lietojumu.
- 5 - Nospiediet **← BACK** (Atpakaļ), lai pārietu vienu soli atpakaļ, vai nospiediet **TV EXIT** (Iziet), lai aizvērtu izvēlni.

USB cietais disks

Ja pievienojat USB cieto disku, varat izmantot disku, lai palielinātu televizora atmiņu un glabātu vairāk aplikāciju. Atļaujiet izmantot USB cieto disku kā papildu televizora atmiņu formatēšanas procesa laikā. Televizors vispirms mēģinās saglabāt jaunās aplikācijas USB cietajā diskā. Dažas aplikācijas nevar saglabāt USB cietajā diskā.

Spēles

16.1

Nepiec. aprīkojums

Šajā televizorā varat spēlēt spēles...

- No aplikāciju galerijas sākuma izvēlnē
- No Google Play Store sākuma izvēlnē
- No pievienotas spēļu konsoles

Spēles no aplikāciju galerijas vai Google Play Store ir jālejupielādē un jāinstalē televizorā, pirms varat tās spēlēt. Dažu spēļu spēlēšanai nepieciešama spēļu vadāmierīce.

Lai instalētu spēļu aplikācijas no Philips aplikāciju galerijas vai Google Play veikala, televizoram ir jābūt interneta pieslēgumam. Lai izmantotu aplikācijas no aplikāciju galerijas, jums jāpiekrīt lietošanas noteikumiem. Pierakstieties ar Google kontu, lai izmantotu Google Play aplikācijas un Google Play Store.

Lai iegūtu papildinformāciju, sadaļā **Palīdzība** nospiediet krāsaino taustiņu **Atslēgvārdi** un sameklējiet **Aplikāciju galerija**, **lietošanas noteikumi** vai **Aplikāciju galerija, privātuma iestatījumi**.

Lai iegūtu papildinformāciju par interneta pieslēgumu, sadaļā **Palīdzība** nospiediet krāsaino taustiņu **Atslēgvārdi** un atrodi **Tīkla uzstādīšana**.

16.2

Spēļu vadāmierīces

Lai spēlētu spēles no interneta šajā televizorā, varat pievienot atsevišķu bezvadu spēļu vadāmierīču klāstu. Televizors vienlaikus atbalsta 2 pievienotas spēļu vadāmierīces. Pēc spēļu vadāmierīces pievienošanas varat to izmantot nekavējoties.

Lai iegūtu papildinformāciju par spēļu vadāmierīces pievienošanu, sadaļā **Palīdzība** nospiediet **Atslēgvārdi** un atrodi **Spēļu vadāmierīce, pievienošana**.

16.3

Spēles spēlēšana

Sākuma izvēlnē

Lai sāktu spēli no sākuma izvēlnes...

- 1 - Nospiediet **HOME** (Sākums).
- 2 - Ritiniet uz leju līdz **Spēles**, atlasiet spēli un nospiediet **OK** (Labi).
- 3 - Vairākkārt nospiediet **BACK** (Atpakaļ) vai nospiediet **EXIT** (Iziet), vai apturiet aplikāciju ar atvēlētu apturēšanas pogu.

No spēļu konsoles

Lai sāktu spēli no spēļu konsoles...

- 1 - Ieslēdziet spēļu konsoli.
- 2 - Nospiediet **SOURCES** (Avoti) un atlasiet spēļu konsoli vai savienojuma nosaukumu.
- 3 - Sāciet spēli.
- 4 - Vairākkārt nospiediet **BACK** (Atpakaļ) vai nospiediet **EXIT** (Iziet), vai apturiet aplikāciju ar atvēlētu apturēšanas pogu.

Jeī reikia daugiau informācijas apie žaidimų kompiuterio prijungimą, Žinyne paspauskite spalvos mygtuką **Raktažodžiai** ir ieškokite **Žaidimų kompiuteris, prijungimas**.

16.4

Spēlēšana, sadalīta ekrāna spēle

Par spēlēšanu ar dalītu ekrānu

Ja spēlējat divu spēlētāju spēli ar sadalītu ekrānu pievienotā spēļu konsolē, varat iestatīt, lai televizorā katru ekrānu rādītu pilnekrāna režīmā. Katrs spēlētājs redz tikai savu spēles daļu pa visu ekrānu. Lai attēlotu abus ekrānus, televizorā tiek izmantota 3D tehnoloģija.

Nepieciešamais aprīkojums

Spēļu konsolei jābūt pievienotai, izmantojot HDMI savienojumu.

Lai spēlētu divu spēlētāju spēli šajā televizorā, nepieciešamas 2 Active 3D brilles. Skatiet sarakstu ar saderīgām Philips Active 3D brillēm. Lai iegūtu papildinformāciju, sadaļā **Palīdzība** nospiediet krāsaino taustiņu **Atslēgvārdi** un atrodi **3D, Nepiec. aprīkojums, Active 3D**.

Dalīta ekrāna spēles spēlēšana

Lai sāktu divu spēlētāju spēli...

1 - Nospiediet  SOURCES (Avoti), atlasiet spēļu konsoli un nospiediet OK (Labi).

2 - Izmantojot spēļu konsoli, sāciet spēli un atlasiet divu spēlētāju režīmu. Atlasiet režīmu sadalītā ekrāna skatīšanai.

3 - Televizorā nospiediet , atlasiet Visi iestatījumi un nospiediet OK (Labi).



4 - Atlasiet Attēls > 3D > Spēle un nospiediet OK (Labi).

5 - Noklikšķiniet uz Dalīts ekrāns, kreisā/labā vai Dalīts ekrāns, augša/apakša atbilstoši formātam, kādā dalītā ekrāna spēle ir redzama ekrānā. Televizors rāda 2 ekrānus kā pilnus ekrānus, kas pārklājas.

6 - Lai skatītos katru atsevišķo ekrānu, uzlieciet 3D brilles.

7 - Lai pārslēgtu brilles un skatītos 1. vai 2. spēlētāja ekrānu, nospiediet 1/2 spēlētāja izvēles taustiņu uz brillēm.

Lai pārtrauktu divu spēlētāju spēli...

Vairākkārt nospiediet  BACK (Atpakaļ) vai nospiediet  EXIT (Iziet), vai apturiet spēli ar atvēlētu apturēšanas pogu.

16.5

Perfekti spēles iestatījumi

Ja sākat spēlēt spēles aplikāciju no sākuma izvēlnes, televizors automātiski pārslēgsies uz perfektiem spēles iestatījumiem. Ja sākat spēli no pievienotas spēļu konsoles, kad ierīces tips ir iestatīts kā "Spēļu konsole", arī tad televizors automātiski pārslēdzas uz perfektiem spēles iestatījumiem. Vienmēr varat manuāli pārslēgt televizoru uz perfektiem spēles iestatījumiem.

Lai iegūtu papildinformāciju, sadaļā Palīdzība nospiediet krāsaino taustiņu  Atslēgvārdi un atrodiat Spēle vai dators.

Internets





17.1

Interneta pārlūkošana

Varat pārlūkot internetu savā televizorā. Varat skatīt jebkuru interneta tīmekļa vietni, taču lielākā daļa nav paredzētas televizora ekrānam.

- Daži spraudņi (piemēram, lai skatītos lapas vai video) televizorā nav pieejami.
- Nevarat nosūtīt vai lejupielādēt failus.
- Interneta lapas tiek attēlotas pa vienai lapai pilnekrāna režīmā.

Lai startētu interneta pārlūkprogrammu...



- 1 - Nospiediet  HOME (Sākums).
- 2 - Ritiniet uz leju un atlasiet **Aplikācijas** >  **Internets** un nospiediet **OK** (Labi).
- 3 - Ievadiet interneta adresi un atlasiet , nospiediet **OK** (Labi).
- 4 - Lai aizvērtu internetu, nospiediet  HOME (Sākums) vai  **EXIT** (Iziet).

17.2

Interneta opcijas

Internetam ir pieejamas dažas papildu opcijas.

Lai atvērtu papildu opcijas...

- 1 - Atvērtā tīmekļa vietnē nospiediet  **OPTIONS** (Opcijas).
- 2 - Atlasiet vienu no vienumiem un nospiediet **OK** (Labi).
- 3 - Nospiediet  (pa kreisi), ja nepieciešams, vairākkārt, lai aizvērtu izvēlni.

Ievadiet adresi

Lai ievadītu jaunu interneta adresi.

Rādīt izlasi

Lai skatītu lapas, ko atzīmējāt kā izlasi.

Vēlreiz ielādēt lapu

Lai vēlreiz ielādētu interneta lapu.

Tālummmainīt lapu

Izmantojiet slīdjoslu, lai iestatītu tālummaiņas procentuālo vērtību.

Informācija par drošību

Lai skatītu pašreizējās lapas drošības līmeni.

Atzīmēt kā izlasi

Lai atzīmētu pašreizējo lapu kā izlasi.

Video, fotoattēli un mūzika







18.1

No USB savienojuma

Televizorā varat skatīt fotoattēlus vai atskaņot mūziku un video no pievienota USB zibatmiņas diska vai USB cietā diska.

Kad televizors ir ieslēgts, pievienojiet USB zibatmiņas disku vai USB cieto disku vienam no USB portiem. Televizors nosaka ierīci un parāda multivides failu sarakstu.

Ja failu saraksts neparādās automātiski...

- 1 - Nospiediet  SOURCES (Avoti), atlasiet  USB un nospiediet  OK (Labi).
- 2 - Atlasiet  USB ierīces un nospiediet  (pa labi), lai atlasītu nepieciešamo USB ierīci.
- 3 - Varat pārlūkot failus mapju struktūrā, ko esat organizējis diskā.
- 4 - Lai apturētu video, fotoattēlu un mūzikas atskaņošanu, nospiediet  EXIT (Iziet).

Brīdinājums!

Ja mēģināt pauzēt vai ierakstīt raidījumu, kad televizoram ir pievienots USB cietais disks, televizorā tiek parādīts aicinājums formatēt USB cieto disku. Veicot formatēšanu, USB cietajā diskā tiks izdzēsti visi faili.

18.2

No datora vai NAS



Varat skatīt fotoattēlus vai atskaņot mūziku un video no datora vai NAS (Network Attached Storage - Tiklam pievienota krātuve) savā mājas tīklā.



Televizoram un datoram vai NAS jāatrodas vienā mājas tīklā. Datorā vai NAS jāinstalē multivides servera programmatūra. Jūsu multivides serverim jābūt iestatītam koplietot failus ar televizoru. Televizors attēlo jūsu failus un mapes tādā veidā, kā tās ir organizētas multivides serverī vai strukturētas datorā vai NAS.

Televizors neatbalsta subtitrus video straumēs no datora vai NAS.

Ja multivides serveris atbalsta failu meklēšanu, pieejams meklēšanas lauks.

Lai pārlūkotu un atskaņotu failus datorā...

- 1 - Nospiediet  SOURCES (Avoti), atlasiet  Tīkls un nospiediet  OK (Labi).

2 - Atlasiet  SimplyShare ierīce un nospiediet  (pa labi), lai atlasītu nepieciešamo ierīci.

3 - Varat pārlūkot un atskaņot savus failus.







4 - Lai apturētu video, fotoattēlu un mūzikas atskaņošanu, nospiediet  EXIT (Iziet).

18.3

No mākoņa krātuves pakalpojuma

Varat skatīt fotoattēlus vai atskaņot mūziku un videoklipus, ko esat augšupielādējis krātuves pakalpojumā tiešsaistes mākonī*.

Izmantojot aplikāciju  Mākoņa pārlūks, varat izveidot savienojumu ar mākoņa viesošanas pakalpojumiem. Varat izveidot savu pieteikšanās vārdu un paroli, lai izveidotu savienojumu.

- 1 - Nospiediet  HOME (Sākums).
- 2 - Ritiniet uz leju un atlasiet  Aplikācijas >  Mākoņa pārlūks un nospiediet  OK (Labi).
- 3 - Atlasiet nepieciešamo viesošanas pakalpojumu.
- 4 - Izveidojiet savienojumu un pierakstieties viesošanas pakalpojumā ar savu pieteikšanās vārdu un paroli.
- 5 - Atlasiet fotoattēlus vai videoklipu, ko vēlaties atskaņot, un nospiediet  OK (Labi).
- 6 - Nospiediet  (pa kreisi), lai pārietu vienu soli atpakaļ, vai nospiediet  BACK (Atpakaļ), lai aizvērtu izvēlni.

* Krātuves pakalpojums, piemēram, Dropbox™.

18.4









Videoklipu atskaņošana

Videoklipu atskaņošana

Multivides failu saraksta atvēršana televizorā ir atkarīga no tās ierīce tipa, kurā faili tiek glabāti. Skatiet iepriekšējās nodaļas.

Lai atskaņotu video televizorā...

Atlasiet  Videoklipi, atlasiet faila nosaukumu un nospiediet  OK (Labi).

- Lai pauzētu video, nospiediet  OK (Labi). Lai turpinātu, vēlreiz nospiediet  OK (Labi).
- Lai attītu vai tītu uz priekšu, nospiediet  vai . Nospiediet taustiņus vairākas reizes, lai palielinātu ātrumu: 2x, 4x, 8x, 16x, 32x.
- Lai pārietu uz nākamo video mapē, nospiediet  OK (Labi), lai pauzētu, un ekrānā atlasiet  un nospiediet  OK (Labi).
- Lai apturētu video atskaņošanu, nospiediet .

(Apturēt).

- Lai pārietu atpakaļ uz mapi, nospiediet **← BACK** (Atpakaļ).

Progresas josla

Lai redzētu progresas joslu video atskaņošanas laikā (atskaņošanas galviņas pozīciju, ilgumu, nosaukumu, datumu, u.c.), nospiediet **i INFO** (Informācija). Nospiediet to vēlreiz, lai paslēptu informāciju.

Video opcijas

Video atskaņošanas laikā nospiediet **≡ OPTIONS** (Opcijas), lai...

- **Atzīmēt kā izlasi** – iestatīt atlasīto video kā izlasi.
- **Atskaņot visu** – atskaņot visus video failus šajā mapē.
- **Atskaņot vienu** – atskaņot tikai šo video.

- **Subtitri** – ja pieejami, varat ieslēgt, izslēgt vai ieslēgt bez skaņas.
- **Audio valoda** – ja pieejams, izvēlieties audio valodu.
- **Jaukt** – atskaņot failus nejaušā kārtībā.
- **Atkārtot** – atskaņo visus šajā mapē esošos videoklipus vienreiz vai nepārtraukti.

18.5

Fotoattēlu skatīšana

Fotoattēlu skatīšana

Multivides failu saraksta atvēršana televizorā ir atkarīga no tās ierīce tipa, kurā faili tiek glabāti. Skatiet iepriekšējās nodaļas.

Lai televizorā skatītu fotoattēlus...

Atlasiet **Foto**, atlasiet **Visi** un nospiediet **OK** (Labi).

Lai televizorā skatītu fotoattēlu...

Atlasiet **Foto**, atlasiet faila nosaukumu un nospiediet **OK** (Labi).

Lai televizorā sāktu slaidrādi...

Ja mapē ir vairāki fotoattēli, varat sākt slaidrādi.

Lai sāktu slaidrādi...

- 1 - Atlasiet mapi ar fotoattēliem.
 - 2 - Nospiediet krāsaino taustiņu **— Slidrāde**.
- Lai pārietu uz nākamo vai iepriekšējo fotoattēlu, nospiediet **➤** (pa labi – tālāk) vai **➤** (pa kreisi – atpakaļ).
 - Lai pauzētu slaidrādi, nospiediet **OK** (Labi). Lai atsāktu, vēlreiz nospiediet **OK** (Labi).
 - Lai apturētu slaidrādi, nospiediet **OK** (Labi) un **← BACK** (Atpakaļ).

Informācija

Lai skatītu informāciju par fotoattēlu (lielumu, izveidošanas datumu, faila ceļu u. c.), atlasiet fotoattēlu un nospiediet **i INFO** (Informācija). Nospiediet to vēlreiz, lai paslēptu informāciju.

Slaidrāde ar mūziku

Varat vienlaikus skatīties fotoattēlu slaidrādi un klausīties mūziku. Vispirms sāciet atskaņot mūziku, pēc tam sāciet fotoattēlu slaidrādi.

Lai atskaņotu mūziku ar slīdrādi...

- 1 - Atlasiet dziesmu vai mapi ar dziesmām un nospiediet **OK** (Labi).
- 2 - Nospiediet **i INFO** (Informācija), lai paslēptu faila informāciju un progresas joslu.
- 3 - Nospiediet **← BACK** (Atpakaļ).
- 4 - Tagad izmantojiet navigācijas bultiņas, lai atlasītu mapi ar fotoattēliem.
- 5 - Atlasiet mapi ar fotoattēliem un nospiediet **— Slidrāde**.
- 6 - Lai apturētu slaidrādi, nospiediet **← BACK** (Atpakaļ).

Fotoattēlu opcijas

Kad ekrānā ir fotoattēls, nospiediet **≡ OPTIONS** (Opcijas), lai...

- **Atzīmēt kā izlasi** – iestatīt atlasīto fotoattēlu kā izlasi.
- **Slidrāde** – demonstrēt fotoattēlus vienu pēc otra.

- **Pagriez** – pagriez fotoattēlu ainavas vai portreta formātā.
- **Jaukt** – atskaņot failus nejaušā kārtībā.
- **Atkārtot** – demonstrēt slīdrādi vienreiz vai nepārtraukti.

- **Apturēt mūziku** – pārtraukt mūzikas atskaņošanu fonā.
- **Slidrādes ātrums** – iestata slaidrādes ātrumu.
- **Slidrādes pāreja** – iestata fotoattēlu pārejas stilu.

18.6

Mūzikas atskaņošana

Mūzikas atskaņošana

Multivides failu saraksta atvēršana televizorā ir atkarīga no tās ierīce tipa, kurā faili tiek glabāti. Skatiet iepriekšējās nodaļas.

Lai atskaņotu dziesmu televizorā...

Atlasiet **Mūzika**, atlasiet faila nosaukumu un nospiediet **OK** (Labi).

Ja mapē ir vairākas dziesmas, varat tās klausīties vienu pēc otras.

- Lai pauzētu dziesmu, nospiediet **OK** (Labi). Lai turpinātu, vēlreiz nospiediet **OK** (Labi).
- Lai attītu vai tītu uz priekšu, nospiediet **▶▶** vai **◀◀**. Nospiediet taustiņus vairākas reizes, lai palielinātu ātrumu: 2x, 4x, 8x, 16x, 32x.
- Lai pārietu uz nākamo dziesmu mapē, nospiediet **OK** (Labi), lai pauzētu, un ekrānā atlasiet **▶** un nospiediet **OK** (Labi).
- Lai pārietu atpakaļ uz mapi, nospiediet **← BACK** (Atpakaļ), mūzika joprojām tiks atskaņota.
- Lai apturētu mūzikas atskaņošanu, nospiediet **■** (Apturēt).

Progresā josla

Lai redzētu progresā joslu dziesmas atskaņošanas laikā (atskaņošanas galviņas pozīciju, ilgumu, nosaukumu, datumu, u.c.), nospiediet **i INFO** (Informācija). Nospiediet to vēlreiz, lai paslēptu informāciju.

Mūzikas opcijas

Mūzikas atskaņošanas opcijas...

- **Atzīmēt kā izlasi** – iestatīt atlasīto fotoattēlu kā izlasi.
- **Atskaņot visu** – atskaņot visas dziesmas šajā mapē.
- **Atskaņot vienu** – atskaņot tikai šo dziesmu.

- **Jaukt** – atskaņot failus nejaušā kārtībā.

- **Atkārtot** – atskaņo visas šajā mapē esošās dziesmas vienreiz vai nepārtraukti.

Viedtālruni un planšetdatori

19.1

Aplikācija TV Remote App

Jaunā aplikācija Philips TV Remote App jūsu viedtālrunī vai planšetdatorā ir jūsu jaunais televizora draugs.

Izmantojot TV Remote App, varat pārvaldīt multivīdi sev visapkārt. Nosūtiet fotoattēlus, mūziku vai videoklipus uz lielo televizora ekrānu vai skatieties jebkuru TV kanālu savā planšetdatorā vai tālrunī. Atrodiet interesējošu pārraidi TV ceļvedī un skatieties tālrunī vai televizorā. Izmantojot TV Remote App, savu tālruni varat lietot kā tālvadības pulti.

Lejupielādējiet Philips TV Remote App no sava iecienītā aplikāciju veikala jau šodien.

Philips TV Remote App ir pieejama iOS un Android un ir bez maksas.

Wi-Fi Smart Screen

Lai skatītos digitālās televīzijas kanālus viedtālrunī vai planšetdatorā, izmantojot Philips TV Remote App, jāieslēdz Wi-Fi Smart Screen. Lai iegūtu papildinformāciju, sadaļā **Palīdzība** nospiediet krāsaino taustiņu **Atslēgvārdi** un atrodiet **Wi-Fi Smart Screen**.

19.2

Google Cast

Nepiec. aprīkojums

Ja aplikācijai jūsu mobilajā ierīcē ir Google Cast, varat pārraidīt savu aplikāciju šajā televizorā. Mobilajā aplikācijā atrodiet Google Cast ikonu. Varat izmantot savu mobilo ierīci, lai kontrolētu saturu televizorā. Google Cast darbojas ar Android un iOS.

Jūsu mobilajai ierīcei jābūt pievienotai tajā pašā Wi-Fi mājas tīklā, kur jūsu televizors.

Aplikācijas ar Google Cast

Jaunas Google Cast aplikācijas kļūst pieejamas katru dienu. Varat to izmēģināt ar YouTube, Chrome, Netflix, Photowall ... vai Big Web Quiz for Chromecast. Skatiet arī google.com/cast

Daži Google Play produkti un funkcijas nav pieejami visās valstīs.

Papildinformācija pieejama vietnē

support.google.com/androidtv

Pārraidīšana uz televizoru

Lai pārraidītu aplikāciju televizora ekrānā...

- 1 - Viedtālrunī vai planšetdatorā atveriet aplikāciju, kas atbalsta Google Cast.
- 2 - Pieskarieties pie Google Cast ikonas.
- 3 - Atlasiet televizoru, uz kuru vēlaties pārraidīt.
- 4 - Nospiediet atskaņošanas pogu viedtālrunī vai planšetdatorā. Atlasītais saturs tiks atskaņots televizorā.

19.3

Miracast

Par Wi-Fi Miracast

Varat skatīt savus fotoattēlus vai atskaņot mūziku un videoklipus no mobilās ierīces savā televizorā, izmantojot Wi-Fi Miracast™. Mobilajai ierīcei un televizoram jābūt diapazonā, kas parasti nozīmē, ka tām jāatrodas vienā telpā.

Pārbaudiet, vai jūsu mobilā ierīce ir gatava Miracast.

Jūsu televizors ir **Wi-Fi CERTIFIED Miracast™** ierīce. Izmantojot Miracast™, varat bezvadu tīklā skatīties un koplietot sava viedtālruna, planšetdatora vai datora ekrānu sava televizora ekrānā. Varat straumēt videoklipus (audio un video), koplietot fotoattēlus vai citus vienumus, kas redzami ierīces ekrānā. Ierīce nav jāpievieno mājas tīklam. Gan televizoram, gan ierīcei jābūt Wi-Fi CERTIFIED Miracast™ ierīcēm un jābūt ieslēgtai lietojumprogrammai Miracast.



Uz šajā televizorā esošo lietojumprogrammu Miracast attiecas HDCP protokols, un nav iespējams parādīt no ierīces nosūtītu, ar autortiesībām aizsargātu maksas saturu. Maksimālā atbalstītā video izšķirtspēja ir 720p, kas paredzēta 2,4 GHz Wi-Fi, vai 1080p, kas paredzēta 5 GHz Wi-Fi.

Lai iegūtu papildinformāciju par Wi-Fi CERTIFIED Miracast™, atveriet vietni www.wi-fi.org

Wi-Fi®, Wi-Fi CERTIFIED logotips, Wi-Fi logotips ir reģistrētas Wi-Fi Alliance preču zīmes. **Wi-Fi CERTIFIED Miracast™**, **Miracast™** ir Wi-Fi Alliance preču zīmes.

Miracast ieslēgšana

Pārliecinieties, ka Wi-Fi Miracast ir ieslēgta.

- 1 - Nospiediet , atlasiet **Visi iestatījumi** un nospiediet **OK** (Labi).
- 2 - Atlasiet **Bezvadu un tīkli** un nospiediet  (pa labi), lai atvērtu izvēlni.
- 3 - Atlasiet **Vadu vai Wi-Fi** **Wi-Fi Miracast** un nospiediet **OK** (Labi).
- 4 - Atlasiet **Ieslēgts** un nospiediet **OK** (Labi).
- 5 - Nospiediet  (pa kreisi), ja nepieciešams, vairākkārt, lai aizvērtu izvēlni.

Ekrāna koplietošana televizorā

Lai koplietotu viedtālruna, planšetdatora vai datora ekrānu televizorā...

- 1 - Ieslēdziet televizoru.
- 2 - Ierīces iestatījumu izvēlnē iestatiet ierīci pārraidīt vai dublēt tās displeja saturu. Miracast izmanto Wi-Fi Direct™.
- 3 - Ierīcē meklējiet pieejamās Miracast ierīces un atlasiet televizoru, ar ko izveidot savienojumu.
- 4 - Televizorā piekūrtiet savienojuma izveides pieprasījumam. Iespējams, tiks aicināts televizorā ievadīt ierīces PIN kodu - ievadiet ciparus ar tālvadības pults ciparu taustiņiem. Vai arī tiks parādīts aicinājums ievadīt PIN kodu ierīcē. Ja tiek izveidots savienojums, televizorā būs redzams ierīces ekrāns.
- 5 - Ierīcē atlasiet videoklipus, fotoattēlus vai failus, ko vēlaties skatīties televizorā.

* Miracast atbalsta WiDi 3.5 un jaunākas versijas.

Wi-Fi savienojums (piem., "DIRECT_tvnosaukums"), iespējams, būs redzams arī citu tīkla ierīču pieejamo tīklu sarakstos, piem., klēpj datorā. Taču šo savienojumu var izmantot tikai Wi-Fi Miracast ierīces.

Koplietošanas pārtraukšana



Varat pārtraukt ekrāna koplietošanu no televizora vai mobilās ierīces.

No ierīces

No lietojumprogrammas, kas izmantota Miracast startēšanai, varat atvienot ierīci un pārtraukt tās ekrāna demonstrēšanu televizorā. Televizors pārlēgsies atpakaļ uz pēdējo atlasīto programmu.

No televizora

Lai pārtrauktu ierīces ekrāna demonstrēšanu televizorā, varat . . .

- nospiež  **EXIT** (Iziet), lai skatītos televīzijas apraidi;
- nospiež  **HOME** (Sākums), lai skatītos televizorā

citu saturu;

- nospiež  **SOURCES** (Avoti), lai atvērtu avotu izvēlni un atlasītu pievienotu ierīci.

Ierīces bloķēšana

Pirmoreiz saņemot pieprasījumu izveidot savienojumu ar ierīci, varat bloķēt ierīci. Šis pieprasījums un visi turpmākie pieprasījumi no šīs ierīces tiks ignorēti.



Lai bloķētu ierīci...

Atlasiet **Bloķēt...** un nospiediet **OK** (Labi).

Visu ierīču atbloķēšana

Visas iepriekš pievienotās un bloķētas ierīces tiek saglabātas Wi-Fi Miracast savienojumu sarakstā. Ja notīrīsiet šo sarakstu, visas bloķētās ierīces tiks atbloķētas.

Lai atbloķētu visas bloķētās ierīces...

- 1 - Nospiediet , atlasiet **Visi iestatījumi** un nospiediet **OK** (Labi).
- 2 - Atlasiet **Bezvadu un tīkli** > **Vadu vai Wi-Fi** un nospiediet **OK** (Labi).
- 3 - Atlasiet **Wi-Fi Miracast savienojumi** un nospiediet **OK** (Labi). Saraksts ir notīrīts.
- 4 - Nospiediet  (pa kreisi), ja nepieciešams, vairākkārt, lai aizvērtu izvēlni.

Iepriekš pievienotas ierīces bloķēšana

Ja vēlaties bloķēt iepriekš pievienotu ierīci, vispirms jānotīra Wi-Fi Miracast savienojumu saraksts. Ja notīrīsiet šo sarakstu, jums atkal būs jāapstiprina vai jābloķē katras ierīces savienojums.

Ekrāna aizkave

Standarta aizkave, koplietojot ekrānu ar Miracast, ir aptuveni 1 sekunde. Aizkave var būt ilgāka, ja izmantojat vecākas ierīces/datorus ar mazāku apstrādes jaudu.

19.4

AirPlay

Lai pievienotu AirPlay funkcionalitāti savam Android TV, varat lejupielādēt un instalēt vienu no vairākām Android aplikācijām, kas to veic. Vairākas no šīm aplikācijām pieejamas vietnē Google Play Store.

MHL

Šis televizors ir saderīgs ar MHL™.

Ja jūsu mobilā ierīce ir saderīga arī ar MHL, varat savienot mobilo ierīci ar televizoru, izmantojot MHL vadu. Kad MHL vads ir pievienots, varat kopīgot mobilās ierīces saturu televizora ekrānā. Jūsu mobilā ierīce vienlaikus uzlādē tās akumulatoru. MHL savienojums ir ideāli piemērots, lai skatītos filmas vai spēlētu spēles no mobilās ierīces televizorā ilgāku laiku.

Uzlāde

Kad MHL vads ir pievienots, jūsu ierīce tiks uzlādēta, kamēr televizors ir ieslēgts (nevis gaidstāvē).

MHL vads

Nepieciešams pasīvs MHL vads (HDMI-Micro USB), lai savienotu mobilo ierīci ar televizoru. Jums nepieciešams papildu adapteris, lai izveidotu savienojumu ar mobilo ierīci. Lai pievienotu MHL vadu pie televizora, izmantojiet **HDMI 4 MHL** savienojumu.



MHL, Mobile High-Definition Link un MHL logotips ir MHL, LLC reģistrētas preču zīmes.

Ambilight

Ambilight stils

Sekošana video

Varat iestatīt Ambilight, lai sekotu video dinamikai vai attēlotu iestatīto krāsas stilu. Vēl varat arī izslēgt Ambilight.

Ja atlasāt **Sekot video**, varat atlasīt vienu no stiliem, kas seko attēla dinamikai televizora ekrānā.

Lai iestatītu Ambilight stilu...

- 1 - Nospiediet  **AMBILIGHT**.
- 2 - Atlasiet **Sekot video** un nospiediet **OK** (Labi).
- 3 - Atlasiet vēlamo stilu un nospiediet **OK** (Labi).
- 4 - Nospiediet **◀** (pa kreisi), lai pārietu vienu soli atpakaļ, vai nospiediet **←** **BACK** (Atpakaļ), lai aizvērtu izvēlni.

Pieejamie **Sekot video** stili ir...

- **Standarta** - perfekti piemērots, skatoties televizoru ikdienā
- **Dabīgs** - maksimāli reālistisks attēls vai skaņa
- **Impresīvs** - perfekts asa sižeta filmām
- **Dzīvīgs** - ideāli piemērots izmantošanai dienas apgaismojumā
- **Spēle** - ideāli iestatījumi, lai spēlētu spēles
- **Komforts** - ideāli iestatījumi klusam vakaram
- **Relaks.** - ideāli iestatījumi mājīgai sajūtai

Sekošana krāsai

Varat iestatīt Ambilight, lai sekotu video dinamikai vai attēlotu iestatīto krāsas stilu. Vēl varat arī izslēgt Ambilight.

Ja atlasāt **Sekot krāsai**, varat atlasīt vienu no iestatītajiem krāsu stiliem.

Lai iestatītu Ambilight stilu...

- 1 - Nospiediet  **AMBILIGHT**.
- 2 - Atlasiet **Sekot krāsai** un nospiediet **OK** (Labi).
- 3 - Atlasiet vēlamo stilu un nospiediet **OK** (Labi).
- 4 - Nospiediet **◀** (pa kreisi), lai pārietu vienu soli atpakaļ, vai nospiediet **←** **BACK** (Atpakaļ), lai aizvērtu izvēlni.

Pieejamie **Sekot krāsai** stili ir...

- **Karsta lava** - sarkanās krāsas variācijas
- **Dziļūdens** - zilās krāsas variācijas
- **Brīvā daba** - zaļās krāsas variācijas
- **ISF silti balta** - statiska krāsa
- **Vēsi balta** - statiska krāsa

Ambilight izslēgšana

Lai izslēgtu Ambilight...

- 1 - Nospiediet  **AMBILIGHT**.
- 2 - Atlasiet **Izslēgts** un nospiediet **OK** (Labi).
- 3 - Nospiediet **◀** (pa kreisi), lai pārietu vienu soli atpakaļ, vai nospiediet **←** **BACK** (Atpakaļ), lai aizvērtu izvēlni.

Ambilight iestatījumi

Lai iegūtu papildinformāciju, sadaļā **Palīdzība** nospiediet krāsaino taustiņu **—** **Atslēgvārdi** un atrodi **Ambilight**, iestatījumi.

3D

Nepiec. aprīkojums

Šis ir Active 3D televizors. Šajā televizorā varat skatīties 3D raidījumus un filmas augstā izšķirtspējā.

Lai skatītos 3D...

- Ieslēdziet TV kanālu, kurā pārraida 3D raidījumus.
- Tiešsaistes video nomā iznomājot 3D filmu.
- Skatieties 3D filmu, izmantojot 3D Blu-ray disku atskaņotāju, USB ierīci vai datoru.

Papildus, lai skatītos 3D saturu šajā televizorā, būs nepieciešamas vienas no šīm Philips Active 3D brillēm. . .

- PTA509
- PTA519
- PTA529

Visi modeļi iegādājami atsevišķi. Citu zīmolu Active 3D brilles, iespējams, nebūs atbalstītas.

3D brilles

Pārskats

- 1 -  , iesl. vai izsl. slēdzis, LED diode
- 2 - **Player 1/2**, 1. vai 2. spēlētāja izvēle.
- 3 - Uztvērēja lēca
- 4 - Bateriju nodalījums

Izņemot 3D brilles no iepakojuma, no bateriju nodalījuma noņemiet nelielu plastmasas foliju.

Ieslēgšana un izslēgšana

Lai ieslēgtu 3D brilles, nospiediet .

Nepieciešamas dažas sekundes, kamēr brilles pielāgojas 3D signālam, ko saņem no 3D raidītāja televizorā. Pirmajā lietošanas reizē var paiet līdz 15 sekundēm.

Baterijas līmeņa indikators

Varat pārbaudīt baterijas līmeni, ieslēdzot 3D brilles.

- Ja gaismas diode mirgo zaļā krāsā, varat izmantot brilles 4 stundas vai ilgāk.
- Ja gaismas diode mirgo oranžā krāsā, varat izmantot brilles vismaz 2 stundas, taču mazāk par 4 stundām.
- Ja gaismas diode mirgo sarkanā krāsā, baterija ir gandrīz tukša un atlikušas mazāk par 2 stundām 3D skatīšanās laika.

Izslēgšana

Lai izslēgtu 3D brilles, nospiediet . LED diode mirgo sarkanā krāsā 4 reizes. Ja 3D brilles nesaņem 3D signālu 2 minūtes, brilles automātiski izslēdzas.

3D raidītājs

Pārliecinieties, vai uztvērējlēca brillu centrā var uztvert 3D signālus.

Noņemiet arī jebkādus priekšmetus, kas aizsedz 3D raidītāju televizorā.

Spēlēšana, sadalīta ekrāna spēle

Varat izmantot šīs brilles, lai spēlētu dalīta ekrāna spēles. Divi spēlētāji var skatīties vienā un tajā pašā televizorā, bet redzēt divus dažādus spēles ekrānus.

Lai pārslēgtu brilles un skatītu 1. vai 2. spēlētāja ekrānu, ieslēdziet brilles un pēc tam nospiediet taustiņu **Player 1/2**.

- Ja gaismas diode ir oranžā krāsā un nepārtraukti deg 2 sekundes, brilles ir iestatītas 1. spēlētājam.
- Ja gaismas diode ir oranžā krāsā un mirgo, brilles ir iestatītas 2. spēlētājam.

Bateriju maiņa

Lai nomainītu bateriju, nospiediet mazo podziņu uz bateriju nodalījuma vāciņa un pavirziet vāciņu, lai to atvērtu. Nomainiet bateriju: tips CR2032 (3V). Pārliecinieties, vai ir redzama baterijas + puse. Uzlieciet vāciņu un pavirziet, līdz tas noklikšķ.

Brīdinājums!

Sprādziena risks, ja baterija ir nepareizi ievietota. Nomainiet tikai pret tāda paša vai līdzīga tipa bateriju.

Briesmas

- Nenorijiet bateriju. Ķīmiskā apdeguma risks.
- Šajā produktā ietilpst pogveida šūnas baterija. Ja pogveida šūnas baterija tiek norīta, tā var radīt nopietnus iekšējus apdegumus tikai 2 stundu laikā un izraisīt nāvi.
- Glabājiet jaunas un lietotas baterijas bērniem nepieejamā vietā.
- Ja bateriju nodalījumu nevar droši aizvērt, pārtrauciet produkta lietošanu un noglabājiet bērniem nepieejamā vietā.
- Ja uzskatāt, ka baterijas ir norītas vai ievietotas kādā ķermeņa daļā, nekavējoties izsaučiet medicīnisko palīdzību.

3D satura skatīšanās

Sāciet skatīties 3D

Uzvelciet 3D brilles, pārslēdzot televizoru uz 3D, vai arī kad tiek parādīts paziņojums, ka 3D funkcija ir pieejama.

Ja televizors nevar noteikt 3D signālu (trūkst 3D signāla taga), 3D tiek parādīts ekrānā kā dubults attēls. Jums jāieslēdz 3D manuāli.

Lai manuāli ieslēgtu 3D...

- 1 - Nospiediet , atlasiet **3D formāts** un nospiediet **OK** (Labi).
- 2 - Atlasiet atbilstošo iestatījumu, lai iegūtu labu 3D attēlu. Varat atlasīt **3D - blakus**, **3D - augšā / apakšā**, **3D - blakus invertēts** vai **3D - augšā / apakšā invertēts**, pēc tam nospiediet **OK** (Labi).

Lai pārtrauktu 3D skatīšanos...

- 1 - Nospiediet , atlasiet **3D formāts** un nospiediet **OK** (Labi).
- 2 - Atlasiet **2D** un nospiediet **OK** (Labi).

3D tiek pārslēgts uz 2D, ja pārslēdzat citu kanālu vai pievienoto ierīci.

Automātiska pārslēgšana

Kad pirmoreiz tiek noteikts 3D signāls, varat iestatīt turpmāko 3D režīma sākšanas procedūru. Vēlāk varat mainīt šo iestatījumu uzstādīšanas izvēlnē.

- Lai automātiski pārslēgtu uz 3D, atlasiet **Automātiski**.
- Lai vispirms parādītu paziņojumu, atlasiet **Tikai paziņojums**.
- Lai nekad nepārslēgtu uz 3D, atlasiet **Nekad**.

Lai mainītu šo iestatījumu...

- 1 - Nospiediet , atlasiet **Visi iestatījumi** un nospiediet **OK** (Labi).
- 2 - Atlasiet **Attēls** un nospiediet **>** (pa labi), lai atvērtu izvēlni.
- 3 - Atlasiet **3D > Pārslēgt uz 3D** un atlasiet **Automātiski**, **Tikai paziņojums** vai **Nekad**.
- 4 - Nospiediet **<** (pa kreisi), ja nepieciešams, vairākkārt, lai aizvērtu izvēlni.

3D izveide no 2D

Izmantojot 2D pārvēršanu 3D, varat nepārtraukti skatīties 3D attēlu. Televizors mākslīgi izveido 3D no 2D signāla.

Lai skatītos 3D no 2D signāla...

- 1 - Nospiediet , atlasiet **3D formāts** un

nospiediet **OK** (Labi).

2 - Atlasiet **2D pārvēršana 3D**, pēc tam nospiediet **OK** (Labi). Uzlieciet 3D brilles.

3 - Nospiediet **<** (pa kreisi), ja nepieciešams, vairākkārt, lai aizvērtu izvēlni.

Lai izslēgtu 2D pārvēršanu 3D...

- 1 - Nospiediet .
- 2 - Atlasiet **3D formāts > 2D**, pēc tam nospiediet **OK** (Labi).

Optimāla 3D satura skatīšana

Lai optimāli skatītos 3D saturu, ņemiet vērā šādus ieteikumus:

- Sēdēšanas attālumam ir jābūt vienādam ar vismaz trīskāršu televizora ekrāna augstumu, bet tam nevajadzētu pārsniegt sešus metrus.
- Izvairoties no fluorescējoša apgaismojuma (piemēram, no TL apgaismojuma vai noteiktām energotaupošajām spuldzēm, kuras darbojas ar zemu frekvenci) un tiešas saules gaismas, jo tas var traucēt 3D kvalitāti.

3D briļļu kopšana

- Nelietojiet ķīmiskos tīrīšanas līdzekļus, kas satur spirtu, šķīdinātāju, virsmaktīvās vielas, vasku, benzolu, atšķaidītāju, pretodu līdzekļus vai smērvielas. Lietojot šādas ķīmiskas vielas, brilles var mainīt krāsu vai salūzt.
- Nepakļaujiet 3D brilles tiešas saules gaismas, karstuma, uguns vai ūdens iedarbībai. Tādējādi tās var tikt bojātas vai aizdegties.
- Nemetiet un nelokiet 3D briļļu lēcas, un nepielietojiet pret tām spēku.
- Lēcu tīrīšanai izmantojiet tīru, mīkstu drāniņu (mikrošķiedras vai kokvilnas flaneļa), lai tās nesaskrāpētu. Nekādā gadījumā nesmidziniet tīrīšanas līdzekli tieši uz 3D brillēm. Tādējādi var tikt bojāta to elektronika (Active 3D brillēm).
- Nelietojiet ķīmiskos tīrīšanas līdzekļus, kas satur spirtu, šķīdinātāju, virsmaktīvās vielas, vasku, benzolu, atšķaidītāju, pretodu līdzekļus vai smērvielas. Lietojot šādas ķīmiskas vielas, brilles var mainīt krāsu vai salūzt.

Brīdinājums par kaitīgumu veselībai

- 3D saturu nav ieteicams skatīties bērniem līdz sešu gadu vecumam.
- Ja jums vai kādam jūsu ģimenes loceklim ir bijušas epilepsijas vai gaismjutības lēkmes, pirms mirgojošu gaismas avotu, ātri mainīgu attēlu vai 3D skatīšanās konsultējieties ar medicīnas speciālistu.
- Ja rodas kādas no minētajām sajūtām, pārtrauciet skatīties 3D saturu un neveiciet nekādas iespējami bīstamas darbības (piemēram, nevadiet automašīnu), līdz simptomi pāriet. Ja simptomi nepāriet, pirms turpmākas 3D satura skatīšanās konsultējieties ar medicīnas speciālistu.
- Lai izvairītos no reiboņiem, galvassāpēm vai dezorientācijas, ieteicams neskatīties 3D formātu ilgstoši.
- Izmantojiet 3D brilles tikai, lai skatītos 3D televizoru.
- Ja ikdienā valkājat brilles vai izmantojat kontaktlēcas, valkājiet 3D brilles kopā ar šīm brillēm vai lēcām.
- Uzmanieties, lai brillēm nevar piekļūt mazi bērni, kuri var norīt nelielas detaļas vai baterijas.
- Vecākiem jāuzrauga bērni, kas televizoru skatās 3D formātā, un jānovēro, vai bērniem nerodas iepriekš minētās nepatīkamās sajūtas. 3D formātu nav ieteicams skatīties bērniem, kas jaunāki par 6 gadiem, jo viņu redzes sistēma vēl nav pilnīgi attīstījusies.
- Neizmantojiet 3D brilles acu infekcijas vai citu kontakta formas saslimšanu gadījumā (piem., konjunktivīta, galvas utu u.tml.). Sāciet izmantot 3D brilles tikai tad, ja infekcija ir pilnībā izārstēta.

Multi View

22.1

Par Multi View

Multi View ekrānā nevar skatīties video 3D formātā vai Ultra HD. Multi View nav pieejama analogajiem televīzijas kanāliem. Visas aplikācijas neatbalsta Multi View.

22.2

Teleteksts un televīzija

Varat skatīties televīzijas kanālu mazajā Multi View ekrānā, kamēr skatāties teletekstu.

Lai skatītos televīzijas kanālu vienlaikus ar teletekstu...

- 1 - Nospiediet  MULTI VIEW .
- 2 - Ekrānā atlasiet **Multi View: ieslēgts**. Jūsu skatītais kanāls tiek rādīts mazajā ekrānā.



Lai paslēptu mazo ekrānu, vēlreiz nospiediet  MULTI VIEW un ekrānā atlasiet **Multi View: izslēgts**.

22.3

Nettv un TV

Varat skatīties televīzijas kanālu mazajā Multi View ekrānā, kamēr aplikāciju galerijā skatāties Nettv aplikāciju.

Lai skatītos televīzijas kanālu, kamēr aplikāciju galerijā skatāties Nettv aplikāciju*...

- 1 - Nospiediet  MULTI VIEW .
- 2 - Ekrānā atlasiet **Multi View: ieslēgts**. Jūsu skatītais kanāls tiek rādīts mazajā ekrānā.
- 3 - Nospiediet  + vai  -, lai pārslēgtu kanālus mazajā ekrānā

Lai paslēptu mazo ekrānu, vēlreiz nospiediet  MULTI VIEW un ekrānā atlasiet **Multi View: izslēgts**.

* Visas Nettv aplikācijas neatbalsta Multi View TV kanālā, ja aplikācija neatbalsta Multi View, televizorā būs redzams ziņojums: **Multi View nav atbalstīts**.

22.4

HDMI un TV

Varat skatīties televīzijas kanālu Multi View mazajā ekrānā, kamēr skatāties video no pievienotas HDMI ierīces.

Lai skatītos televīzijas kanālu, kamēr skatāties video no pievienotas HDMI ierīces*...

- 1 - Nospiediet  MULTI VIEW .

- 2 - Ekrānā atlasiet **Multi View: ieslēgts**. Jūsu skatītais kanāls tiek rādīts mazajā ekrānā.

Lai paslēptu mazo ekrānu, vēlreiz nospiediet  MULTI VIEW un ekrānā atlasiet **Multi View: izslēgts**.

* Varat skatīties Multi view režīmā tikai TV kanāla attēlu, kanāla skaņa būs izslēgta.

Iestatījumi



23.1

Attēls

Attēla stils

Stila izvēle

Lai ērti pielāgotu attēlu, varat atlasīt iepriekš iestatītu attēla stilu.

- 1 - TV kanāla skatīšanās laikā nospiediet .
- 2 - Atlasiet **Attēla stils** un atlasiet vienu no stiliem sarakstā.
- 3 - Nospiediet , ja nepieciešams, vairākkārt, lai aizvērtu izvēlni.

Pieejamie stili ir...

- **Personīgi** - attēla iestatījumi, ko veicāt pirmās iestatīšanas laikā.
- **Dzīvīgs** - ideāli piemēroti izmantošanai dienas apgaismojuma apstākļos
- **Dabīgs** - dabīga attēla iestatījumi
- **Standarta** - optimāls enerģijas patēriņš - rūpnīcas iestatījums
- **Filma** - ideāli iestatījumi, lai skatītos filmas
- **Foto** - ideāli iestatījumi, lai skatītos fotoattēlus
- **ISF diena** - ISF kalibrēšana
- **ISF nakts** - ISF kalibrēšana

Stila pielāgošana



Visi jūsu pielāgotie attēla iestatījumi, piemēram, krāsa vai kontrasts, tiek glabāti pašreiz atlasītajā **attēla stilā**. Tas sniedz iespēju pielāgot katru stilu. Tikai stilā **Personisks** varat saglabāt iestatījumus katrai pievienotajai ierīcei izvēlnē Avoti.

Stila atjaunošana

Kad attēla stils ir atlasīts, varat pielāgot jebkuru attēla iestatījumu sadaļā **Visi iestatījumi > Attēls...**

Izvēlētais stils saglabās jūsu veiktās izmaiņas. Ieteicams pielāgot attēla iestatījumus tikai stilā **Personīgi**. Attēla stilā **Personīgi** iespējams saglabāt iestatījumus katrai pievienotajai ierīcei izvēlnē Avoti.

Lai atjaunotu stila sākotnējos iestatījumus...



- 1 - TV kanāla skatīšanās laikā nospiediet .
- 2 - Atlasiet **Attēla stils** un atlasiet attēla stilu, ko vēlaties atjaunot.
- 3 - Nospiediet krāsaino taustiņu  **Atjaunot stilu** un nospiediet **OK (Labi)**. Stils ir atjaunots.

4 - Nospiediet , ja nepieciešams, vairākkārt, lai aizvērtu izvēlni.

Mājas vai veikals

Ja **attēla stils** tiek pārslēgts uz **Dzīvīgs** ikreiz, kad ieslēdzat televizoru, kā televizora atrašanās vieta ir norādīts **Veikals**. Šis iestatījums ir paredzēts televizora demonstrēšanai veikalā.

Lai iestatītu televizoru lietošanai mājās...







- 1 - Nospiediet , atlasiet **Visi iestatījumi** un nospiediet **OK (Labi)**.
- 2 - Atlasiet **Vispārīgi iestatījumi** un nospiediet , lai atvērtu izvēlni.
- 3 - Atlasiet **Atraš. vieta > Sākums** un nospiediet **OK (Labi)**.
- 4 - Nospiediet , ja nepieciešams, vairākkārt, lai aizvērtu izvēlni.

Attēla iestatījumi

Krāsa

Ar iestatījumu **Krāsa** varat noregulēt attēla krāsu piesātinājumu.







Lai noregulētu krāsu...

- 1 - Nospiediet , atlasiet **Visi iestatījumi** un nospiediet **OK (Labi)**.
- 2 - Atlasiet **Attēls** un nospiediet , lai atvērtu izvēlni.
- 3 - Atlasiet **Krāsa** un nospiediet , lai atvērtu izvēlni.
- 4 - Spiediet bultiņas  (uz augšu) vai  (uz leju), lai noregulētu vērtību.
- 5 - Nospiediet , ja nepieciešams, vairākkārt, lai aizvērtu izvēlni.

Kontrasts

Izmantojot opciju **Kontrasts**, varat noregulēt attēla kontrastu.

Lai noregulētu kontrastu...

- 1 - Nospiediet , atlasiet **Visi iestatījumi** un nospiediet **OK (Labi)**.
- 2 - Atlasiet **Attēls** un nospiediet , lai atvērtu izvēlni.
- 3 - Atlasiet **Kontrasts** un nospiediet , lai atvērtu izvēlni.
- 4 - Spiediet bultiņas  (uz augšu) vai  (uz leju), lai noregulētu vērtību.
- 5 - Nospiediet , ja nepieciešams, vairākkārt, lai aizvērtu izvēlni.

Asums

Izmantojot iestatījumu **Asums**, varat noregulēt attēla asuma līmeni precīzā detalizācijā.

Lai noregulētu asumu...

- 1 - Nospiediet , atlasiet **Visi iestatījumi** un nospiediet **OK** (Labi).
- 2 - Atlasiet **Attēls** un nospiediet **➤** (pa labi), lai atvērtu izvēlni.
- 3 - Atlasiet **Asums** un nospiediet **➤** (pa labi).
- 4 - Spiediet bultiņas **▲** (uz augšu) vai **▼** (uz leju), lai noregulētu vērtību.
- 5 - Nospiediet **◀** (pa kreisi), ja nepieciešams, vairākkārt, lai aizvērtu izvēlni.

3D attēla iestatījumi

3D kontrasts

Ja skatāties 3D attēlus, varat noregulēt 3D attēla kontrastu ar iestatījumu **3D kontrasts**.

Lai noregulētu 3D kontrastu...

- 1 - Nospiediet , atlasiet **Visi iestatījumi** un nospiediet **OK** (Labi).
- 2 - Atlasiet **Attēls** un nospiediet **➤** (pa labi), lai atvērtu izvēlni.
- 3 - Atlasiet **3D kontrasts** un nospiediet **➤** (pa labi).
- 4 - Spiediet bultiņas **▲** (uz augšu) vai **▼** (uz leju), lai noregulētu vērtību.
- 5 - Nospiediet **◀** (pa kreisi), ja nepieciešams, vairākkārt, lai aizvērtu izvēlni.

3D video kontrasts

Ja skatāties 3D attēlus, varat samazināt video kontrasta diapazonu ar iestatījumu **3D video kontrasts**. 3D video kontrasts ir pieredzējušiem lietotājiem paredzēti iestatījumi.

Lai noregulētu līmeni...

- 1 - Nospiediet , atlasiet **Visi iestatījumi** un nospiediet **OK** (Labi).
- 2 - Atlasiet **Attēls** un nospiediet **➤** (pa labi), lai atvērtu izvēlni.
- 3 - Atlasiet **Detalizēti > Kontrasts > 3D video kontrasts** un nospiediet **OK** (Labi).
- 4 - Spiediet bultiņas **▲** (uz augšu) vai **▼** (uz leju), lai noregulētu vērtību.
- 5 - Nospiediet **◀** (pa kreisi), ja nepieciešams, vairākkārt, lai aizvērtu izvēlni.

Uzlaboti attēla iestatījumi

Spēle vai dators

Pievienojot ierīci, televizors atpazīst tās tipu un piešķir katrai ierīcei atbilstoša tipa nosaukumu. Ja vēlaties, varat mainīt tipa nosaukumu. Ja ir iestatīts atbilstošs ierīces tipa nosaukums, televizors automātiski pārslēdzas uz ideāli piemērotiem televizora iestatījumiem, pārslēdzoties uz šo ierīci avotu izvēlnē.

Ja jums ir spēļu konsole ar iebūvētu Blu-ray disku atskaņotāju, iespējams, esat iestatījis tipa nosaukumu kā Blu-ray Disc. Izmantojot iestatījumu **Spēle vai dators**, varat manuāli pārslēgt uz ideālajiem iestatījumiem. Neaizmirstiet izslēgt iestatījumu **Spēle vai dators**, kad atkal vēlaties skatīties televizoru.

Lai manuāli ieslēgtu iestatījumu...

- 1 - Nospiediet , atlasiet **Visi iestatījumi** un nospiediet **OK** (Labi).
- 2 - Atlasiet **Attēls** un nospiediet **➤** (pa labi), lai atvērtu izvēlni.
- 3 - Atlasiet **Detalizēti > Spēle vai dators** un atlasiet izmantojamo ierīces tipu. Lai pārslēgtu atpakaļ uz televizoru, atlasiet **Izslēgt**.
- 4 - Nospiediet **◀** (pa kreisi), ja nepieciešams, vairākkārt, lai aizvērtu izvēlni.

Krāsu iestatījumi

Krāsas pastiprināšana

Izmantojot opciju **Krāsas pastiprināšana**, varat uzlabot krāsu intensitāti un detaļas spilgtās krāsās.

Lai noregulētu līmeni...

- 1 - Nospiediet , atlasiet **Visi iestatījumi** un nospiediet **OK** (Labi).
- 2 - Atlasiet **Attēls** un nospiediet **➤** (pa labi), lai atvērtu izvēlni.
- 3 - Atlasiet **Detalizēti > Krāsa > Krāsu pastiprināšana** un nospiediet **OK** (Labi).
- 4 - Atlasiet **Maksimums, Vidēji, Minimums** vai **Izslēgts**.
- 5 - Nospiediet **◀** (pa kreisi), ja nepieciešams, vairākkārt, lai aizvērtu izvēlni.

Krāsas temperatūra

Izmantojot iestatījumu **Krāsas temperatūra**, varat iestatīt attēlu uz iepriekš iestatītu krāsas temperatūru vai atlasīt **Pielāgots**, lai pats iestatītu temperatūras iestatījumu ar iestatījumu **Pielāgota krāsas temperatūra**. Iestatījumi **Krāsas temperatūra** un **Pielāgota krāsas temperatūra** ir paredzēti pieredzējušiem lietotājiem.

Lai atlasītu iestatījumu...

- 1 - Nospiediet , atlasiet **Visi iestatījumi** un nospiediet **OK** (Labi).
- 2 - Atlasiet **Attēls** un nospiediet **➤** (pa labi), lai atvērtu izvēlni.
- 3 - Atlasiet **Detalizēti > Krāsa > Krāsas temperatūra** un nospiediet **OK** (Labi).
- 4 - Atlasiet **Normāla, Silta** vai **Vēsa**. Vai arī atlasiet **Pielāgots**, ja vēlaties patstāvīgi pielāgot krāsas temperatūru.
- 5 - Nospiediet **◀** (pa kreisi), ja nepieciešams, vairākkārt, lai aizvērtu izvēlni.

Pielāgota krāsas temperatūra

Izmantojot iestatījumu **Pielāgota krāsas temperatūra**, varat pats iestatīt krāsas temperatūru. Lai iestatītu pielāgotu krāsas temperatūru, vispirms atlasiet **Pielāgots** iestatījumā **Krāsas temperatūra**, lai padarītu pieejamu pielāgotas krāsas temperatūras izvēlni. Pielāgota krāsas temperatūra ir pieredzējušiem lietotājiem paredzēts iestatījums.

Lai iestatītu pielāgotu krāsas temperatūru...

- 1 - Nospiediet , atlasiet **Visi iestatījumi** un nospiediet **OK** (Labi).
- 2 - Atlasiet **Attēls** un nospiediet **➤** (pa labi), lai atvērtu izvēlni.
- 3 - Atlasiet **Detalizēti > Krāsa > Pielāgota krāsas temperatūra** un nospiediet **OK** (Labi).
- 4 - Spiediet bultiņas **▲** (uz augšu) vai **▼** (uz leju), lai noregulētu vērtību.
- 5 - Nospiediet **◀** (pa kreisi), ja nepieciešams, vairākkārt, lai aizvērtu izvēlni.

Krāsu kontroles iestatījumi

ISF krāsu kontrole

Izmantojot iestatījumu **ISF krāsu kontrole**, ISF speciālists var kalibrēt televizora krāsu atveidojumu. Krāsu kontrole ir ISF speciālistu iestatījums.

ISF® kalibrācija ļauj maksimāli efektīvi izmantot televizora displeju. Varat lūgt, lai ISF kalibrācijas speciālists ierastos jūsu mājās un iestatītu televizorā optimālus attēla iestatījumus. Speciālists var iestatīt ISF kalibrāciju arī funkcijai **Ambilight**.
Vaicājiet izplatītājam par ISF kalibrāciju.

Kalibrācijas priekšrocības ir...

- labāka attēla skaidrība un asums
- labāka detalizācija gaišās un tumšās vietās
- piesātinātāka un tumšāka melnā krāsa
- tīrākas un kvalitatīvākas krāsas
- samazināts enerģijas patēriņš

ISF kalibrācijas speciālists saglabā un bloķē ISF iestatījumus kā 2 attēla stilus.

Kad ISF kalibrācija ir pabeigta, nospiediet  un atlasiet **Attēla stils** un pēc tam **ISF diena** vai **ISF nakts**. Atlasiet **ISF diena**, lai skatītos televizoru spilgtā gaismā, vai **ISF nakts**, lai skatītos tumšā.

Nokrāsa

Lai noregulētu nokrāsas vērtību...

- 1 - Nospiediet , atlasiet **Visi iestatījumi** un nospiediet **OK** (Labi).
- 2 - Atlasiet **Attēls** un nospiediet **➤** (pa labi), lai atvērtu izvēlni.
- 3 - Atlasiet **Detalizēti > Krāsa > Krāsu kontrole** un nospiediet **OK** (Labi).
- 4 - Atlasiet **Hue** un nospiediet **➤** (pa labi).
- 5 - Spiediet bultiņas **▲** (uz augšu) vai **▼** (uz leju), lai noregulētu vērtību.
- 6 - Nospiediet **◀** (pa kreisi), ja nepieciešams, vairākkārt, lai aizvērtu izvēlni.

Piesātinājums

Lai noregulētu piesātinājuma vērtību...

- 1 - Nospiediet , atlasiet **Visi iestatījumi** un nospiediet **OK** (Labi).
- 2 - Atlasiet **Attēls** un nospiediet **➤** (pa labi), lai atvērtu izvēlni.
- 3 - Atlasiet **Detalizēti > Krāsa > Krāsu kontrole** un nospiediet **OK** (Labi).
- 4 - Atlasiet **Piesātinājums** un nospiediet **➤** (pa labi).
- 5 - Spiediet bultiņas **▲** (uz augšu) vai **▼** (uz leju), lai noregulētu vērtību.
- 6 - Nospiediet **◀** (pa kreisi), ja nepieciešams, vairākkārt, lai aizvērtu izvēlni.

Atiestatīt visu

Izmantojot **Atiestatīt visu**, varat atiestatīt visas vērtības uz noklusējumu.



Lai atiestatītu visas vērtības izvēlnē **Krāsu kontrole**...

- 1 - Nospiediet , atlasiet **Visi iestatījumi** un nospiediet **OK** (Labi).
- 2 - Atlasiet **Attēls** un nospiediet **➤** (pa labi), lai atvērtu izvēlni.
- 3 - Atlasiet **Detalizēti > Krāsa > Krāsu kontrole** un nospiediet **OK** (Labi).
- 4 - Atlasiet **Atiestatīt visu** un **OK** (Labi).
- 5 - Nospiediet **◀** (pa kreisi), ja nepieciešams, vairākkārt, lai aizvērtu izvēlni.

Tikai ISF RGB režīms

Tikai RGB režīms ir ISF ekspertu iestatījums, lai pārslēgtu RGB krāsas. Lai noregulētu vērtības tikai RGB režīma izvēlnē, vispirms iestatiet ISF dienu vai ISF nakts attēla stila izvēlnē.

Lai noregulētu iestatījuma Tikai RGB režīms vērtību...



- 1 - Nospiediet , atlasiet Visi iestatījumi un nospiediet OK (Labi).
- 2 - Atlasiet Attēls un nospiediet  (pa labi), lai atvērtu izvēlni.
- 3 - Atlasiet Detalizēti > Krāsa > Tikai RGB režīms un nospiediet OK (Labi).
- 4 - Atlasiet Sarkana, Zaļa, Zila vai Izslēgts, lai izslēgtu RGB režīmu.
- 5 - Nospiediet  (pa kreisi), ja nepieciešams, vairākkārt, lai aizvērtu izvēlni.

Kontrasta iestatījumi

Kontrasta režīmi

Izmantojot opciju Kontrasta režīms, varat iestatīt līmeni, kuru sasniedzot, var samazināt elektroenerģijas patēriņu, mazinot ekrāna spilgtumu. Izvēlieties optimālu elektroenerģijas patēriņu vai optimālu attēla piesātinājumu.



Lai noregulētu līmeni...

- 1 - Nospiediet , atlasiet Visi iestatījumi un nospiediet OK (Labi).
- 2 - Atlasiet Attēls un nospiediet  (pa labi), lai atvērtu izvēlni.
- 3 - Atlasiet Detalizēti > Kontrasts > Kontrasta režīms un nospiediet OK (Labi).
- 4 - Atlasiet Standarts, Labāk.strāv. avots, Labākais attēls vai Izslēgts.
- 5 - Nospiediet  (pa kreisi), ja nepieciešams, vairākkārt, lai aizvērtu izvēlni.

Dinamiskais kontrasts

Izmantojot opciju Dinamiskais kontrasts, varat iestatīt līmeni, kuru sasniedzot, televizors automātiski uzlabo detaļas attēla tumšajās, vidēji apgaismotajās un gaišajās daļās.

Lai noregulētu līmeni...



- 1 - Nospiediet , atlasiet Visi iestatījumi un nospiediet OK (Labi).
- 2 - Atlasiet Attēls un nospiediet  (pa labi), lai atvērtu izvēlni.
- 3 - Atlasiet Detalizēti > Kontrasts > Dinamisks kontrasts un nospiediet OK (Labi).
- 4 - Atlasiet Maksimums, Vidēji, Minimums vai Izslēgts.

5 - Nospiediet  (pa kreisi), ja nepieciešams, vairākkārt, lai aizvērtu izvēlni.

Perfekts kontrasts

Izmantojot opciju Perfekts kontrasts, varat iestatīt līmeni, kuru sasniedzot, televizors automātiski uzlabo detaļas attēla tumšajās, vidēji apgaismotajās un gaišajās daļās.





Lai noregulētu līmeni...

- 1 - Nospiediet , atlasiet Visi iestatījumi un nospiediet OK (Labi).
- 2 - Atlasiet Attēls un nospiediet  (pa labi), lai atvērtu izvēlni.
- 3 - Atlasiet Detalizēti > Kontrasts > Perfekts kontrasts un nospiediet OK (Labi).
- 4 - Atlasiet Maksimums, Vidēji, Minimums vai Izslēgts.
- 5 - Nospiediet  (pa kreisi), ja nepieciešams, vairākkārt, lai aizvērtu izvēlni.

Spilgtums

Izmantojot iestatījumu Spilgtums, varat iestatīt attēla signāla spilgtuma līmeni. Spilgtums ir pieredzējušiem lietotājiem paredzēts iestatījums. Mazāk pieredzējušiem lietotājiem iesakām noregulēt spilgtumu, izmantojot iestatījumu Kontrasts.





Lai noregulētu līmeni...

- 1 - Nospiediet , atlasiet Visi iestatījumi un nospiediet OK (Labi).
- 2 - Atlasiet Attēls un nospiediet  (pa labi), lai atvērtu izvēlni.
- 3 - Atlasiet Detalizēti > Kontrasts > Spilgtums un nospiediet OK (Labi).
- 4 - Spiediet bultiņas  (uz augšu) vai  (uz leju), lai noregulētu vērtību.
- 5 - Nospiediet  (pa kreisi), ja nepieciešams, vairākkārt, lai aizvērtu izvēlni.

Video kontrasts

Izmantojot iestatījumu Video kontrasts, varat samazināt video kontrasta diapazonu.

Lai noregulētu līmeni...

- 1 - Nospiediet , atlasiet Visi iestatījumi un nospiediet OK (Labi).
- 2 - Atlasiet Attēls un nospiediet  (pa labi), lai atvērtu izvēlni.
- 3 - Atlasiet Detalizēti > Kontrasts > Video kontrasts un nospiediet OK (Labi).
- 4 - Spiediet bultiņas  (uz augšu) vai  (uz leju), lai noregulētu vērtību.

5 - Nospiediet ◀ (pa kreisi), ja nepieciešams, vairākkārt, lai aizvērtu izvēlni.

3D video kontrasts

Ja skatāties 3D attēlus, varat samazināt video kontrasta diapazonu Ar iestatījumu **3D video kontrasts**. 3D video kontrasts ir pieredzējušiem lietotājiem paredzēti iestatījumi.

Lai noregulētu līmeni...

- 1 - Nospiediet ⚙, atlasiet **Visi iestatījumi** un nospiediet **OK** (Labi).
- 2 - Atlasiet **Attēls** un nospiediet ▶ (pa labi), lai atvērtu izvēlni.
- 3 - Atlasiet **Detalizēti > Kontrasts > 3D video kontrasts** un nospiediet **OK** (Labi).
- 4 - Spiediet bultiņas ▲ (uz augšu) vai ▼ (uz leju), lai noregulētu vērtību.
- 5 - Nospiediet ◀ (pa kreisi), ja nepieciešams, vairākkārt, lai aizvērtu izvēlni.

Kontrasts, gamma

Izmantojot opciju **Gamma**, varat iestatīt nelineāru iestatījumu attēla spilgtumam un kontrastam. Gamma ir iestatījums, kas paredzēts pieredzējušiem lietotājiem.

Lai noregulētu līmeni...

- 1 - Nospiediet ⚙, atlasiet **Visi iestatījumi** un nospiediet **OK** (Labi).
- 2 - Atlasiet **Attēls** un nospiediet ▶ (pa labi), lai atvērtu izvēlni.
- 3 - Atlasiet **Detalizēti > Kontrasts > Gamma** un nospiediet **OK** (Labi).
- 4 - Spiediet bultiņas ▲ (uz augšu) vai ▼ (uz leju), lai noregulētu vērtību.
- 5 - Nospiediet ◀ (pa kreisi), ja nepieciešams, vairākkārt, lai aizvērtu izvēlni.

Asuma iestatījumi

Super Resolution

Izmantojot opciju **Super Resolution**, varat ieslēgt augstu asuma līmeni līniju malām un kontūrām.

Lai ieslēgtu vai izslēgtu...

- 1 - Nospiediet ⚙, atlasiet **Visi iestatījumi** un nospiediet **OK** (Labi).
- 2 - Atlasiet **Attēls** un nospiediet ▶ (pa labi), lai atvērtu izvēlni.
- 3 - Atlasiet **Detalizēti > Asums > Super resolution** un nospiediet **OK** (Labi).
- 4 - Atlasiet **Ieslēgts** vai **Izslēgts**.
- 5 - Nospiediet ◀ (pa kreisi), ja nepieciešams,

vairākkārt, lai aizvērtu izvēlni.

Trokšņu mazināšana

Izmantojot opciju **Trokšņu mazināšana**, varat atfiltrēt un samazināt attēla trokšņu līmeni.

Lai pielāgotu trokšņu mazināšanu...

- 1 - Nospiediet ⚙, atlasiet **Visi iestatījumi** un nospiediet **OK** (Labi).
- 2 - Atlasiet **Attēls** un nospiediet ▶ (pa labi), lai atvērtu izvēlni.
- 3 - Atlasiet **Detalizēti > Asums > Trokšņu mazināšana** un nospiediet ▶ (pa labi), lai atvērtu izvēlni.
- 4 - Atlasiet **Maksimums, Vidēji, Minimums** vai **Izslēgts**.
- 5 - Nospiediet ◀ (pa kreisi), ja nepieciešams, vairākkārt, lai aizvērtu izvēlni.

MPEG defektu samazināšana

Izmantojot opciju **MPEG defektu samazināšana**, varat izlīdzināt attēlā esošās digitālās pārejas. MPEG defekti parasti redzami attēlos kā nelieli kvadrātiņi vai deformētas malas.

Lai samazinātu MPEG defektus...

- 1 - Nospiediet ⚙, atlasiet **Visi iestatījumi** un nospiediet **OK** (Labi).
- 2 - Atlasiet **Attēls** un nospiediet ▶ (pa labi), lai atvērtu izvēlni.
- 3 - Atlasiet **Detalizēti > Asums > MPEG defektu samazināšana** un nospiediet ▶ (pa labi), lai atvērtu izvēlni.
- 4 - Atlasiet **Maksimums, Vidēji, Minimums** vai **Izslēgts**.
- 5 - Nospiediet ◀ (pa kreisi), ja nepieciešams, vairākkārt, lai aizvērtu izvēlni.

Kustības iestatījumi

Perfect Natural Motion

Izmantojot opciju **Perfect Natural Motion**, varat samazināt kustību vibrāciju, kas redzama filmās. Perfect Natural Motion padara kustību vienmērīgu un plūstošu.

Lai noregulētu kustību vibrāciju...

- 1 - Nospiediet ⚙, atlasiet **Visi iestatījumi** un nospiediet **OK** (Labi).
- 2 - Atlasiet **Attēls** un nospiediet ▶ (pa labi), lai atvērtu izvēlni.
- 3 - Atlasiet **Detalizēti > Kustība > Perfect Natural**

Motion un nospiediet **OK** (Labi).

4

- Atlasiet **Maksimums, Vidēji, Minimums** vai **Izslēgts**.

5 - Nospiediet **◀** (pa kreisi), ja nepieciešams, vairākkārt, lai aizvērtu izvēlni.

Clear LCD

Izmantojot funkciju **Clear LCD**, varat iegūt izcilu kustības asumu, labāku melnās krāsas līmeni, lielāku kontrastu bez ģirbēšanas, tīru attēlu un lielāku skatīšanās leņķi.

Lai ieslēgtu vai izslēgtu...

1 - Nospiediet **⚙**, atlasiet **Visi iestatījumi** un nospiediet **OK** (Labi).

2 - Atlasiet **Attēls** un nospiediet **▶** (pa labi), lai atvērtu izvēlni.

3 - Atlasiet **Detalizēti > Kustība > Clear LCD** un nospiediet **OK** (Labi).

4 - Atlasiet **Ieslēgts** vai **Izslēgts**.

5 - Nospiediet **◀** (pa kreisi), ja nepieciešams, vairākkārt, lai aizvērtu izvēlni.

Attēla formāts

Pamata

Ja attēls neaizpilda visu ekrānu un attēla augšpusē, apakšā vai sānos redzamas melnas malas, varat pielāgot attēlu, lai tas pilnībā ietilptu ekrānā.

Lai atlasītu vienu no pamata iestatījumiem ekrāna aizpildīšanai...

1 - TV kanāla skatīšanās laikā nospiediet **⚙**.

2 - Atlasiet **Attēla formāts > Aizpildīt ekrānu** vai **Ietilpināt ekrānā** un nospiediet **OK** (Labi).

3 - Nospiediet **◀** (pa kreisi), ja nepieciešams, vairākkārt, lai aizvērtu izvēlni.

• **Aizpildīt ekrānu** - automātiski palielina attēlu, lai aizpildītu ekrānu. Attēla kroplojums ir minimāls, subtitri ir redzami. Nav piemērots, ja ievades signāla avots ir dators. Dažu īpašo attēla formātu gadījumā joprojām var būt redzamas melnas malas.

• **Ietilpināt ekrānā** - automātiski palielina attēlu, lai bez attēla kroplojuma maksimāli aizpildītu ekrānu. Var būt redzamas melnas malas. Nav piemērots, ja ievades signāla avots ir dators.

Uzlabots

Ja ar diviem pamata iestatījumiem nepietiek, lai formatēto vēlamo attēlu, varat izmantot detalizētus iestatījumus. Izmantojot detalizētos iestatījumus, varat manuāli formatēt attēlu ekrānā.

Varat tālummainīt, izstiept un pārbīdīt attēlu, līdz redzat vēlamo, piem., trūkstošus subtitrus vai teksta reklāmkarogus. Ja formatējat attēlu noteiktam avotam – piemēram, pievienotai spēļu konsolei, – varat atkal izmantot šo iestatījumu nākamajā spēļu konsoles lietošanas laikā. Televizors saglabā pēdējo iestatījumu katram savienojumam.

Lai manuāli formatētu attēlu...

1 - TV kanāla skatīšanās laikā nospiediet **⚙**.

2 - Atlasiet **Uzlabots** un nospiediet **OK** (Labi).

3 - Izmantojiet **Mainīt, Tālumm., Izstiept** vai **Origināls**, lai noregulētu attēlu. Atlasiet **Atsaukt**, lai atgrieztu attēla iestatījumus, kas bija spēkā, kad atvērāt sadaļu **Attēla formāts**.

• **Mainīt** – noklikšķiniet uz bultiņām, lai pārbīdītu attēlu. Varat pārbīdīt attēlu tikai tad, ja tas ir pietuvināts.

• **Tālumm.** – noklikšķiniet uz bultiņām, lai tuvinātu.

• **Izstiept** – noklikšķiniet uz bultiņām, lai izstieptu attēlu vertikāli vai horizontāli.

• **Atsaukt** – noklikšķiniet, lai atgrieztu sākotnējo attēla formātu.

• **Origināls** – parāda ienākošā attēla sākotnējo formātu. Šis ir 1:1 pikselis pret pikseli formāts. Ideāls režīms, ja ievades signāla avots ir HD vai dators.

Ātrais attēla iestatījums

Sākotnējās iestatīšanas laikā dažus attēla iestatījumus veicāt ar vienkāršām darbībām. Varat atkārtot šīs darbības ar **ātro attēla iestatījumu**. Lai veiktu šīs darbības, pārbaudiet, vai televizoru var noskaņot uz TV kanālu vai skatīties tajā pārraidi no pievienotas ierīces.

Lai iestatītu attēlu, veicot dažas vienkāršas darbības...

1 - Nospiediet **⚙**, atlasiet **Visi iestatījumi** un nospiediet **OK** (Labi).

2 - Atlasiet **Attēls** un nospiediet **▶** (pa labi), lai atvērtu izvēlni.

3 - Atlasiet **Detalizēti > Ātrais attēla iestatījums** un nospiediet **OK** (Labi).

4 - Atlasiet **Sākt**.

5 - Noklikšķiniet uz vēlāmā attēla iestatījuma un pārejiet uz nākamo iestatījumu.

6 - Beigās atlasiet **Pabeigt**.



7 - Nospiediet **◀** (pa kreisi), ja nepieciešams, vairākkārt, lai aizvērtu izvēlni.

Skaņa

Skaņas stils

Stila izvēle

Lai ērti pielāgotu skaņu, varat atlasīt iepriekš iestatītus iestatījumus, izmantojot opciju Skaņas stils.

- 1 - TV kanāla skatīšanās laikā nospiediet .
- 2 - Atlasiet **Skaņa** un nospiediet  (pa labi), lai atvērtu izvēlni.
- 3 - Atlasiet **Skaņas stils** un atlasiet vienu no stiliem sarakstā.
- 4 - Nospiediet  (pa kreisi), ja nepieciešams, vairākkārt, lai aizvērtu izvēlni.

Pieejamie stili ir...





- **Personīgi** - skaņas iestatījumi, ko veicāt pirmās iestatīšanas laikā.
 - **Origināls** - visneitrālākais skaņas iestatījums
 - **Filma** - ideāli iestatījumi, lai skatītos filmas
 - **Mūzika** - lieliski piemērots mūzikas klausīšanai
 - **Spēle** - ideāli iestatījumi, lai spēlētu spēles
- **Ziņas** - ideāli cilvēka balsij piemēroti iestatījumi

Stila atjaunošana

Kad attēla stils ir atlasīts, varat pielāgot jebkuru attēla iestatījumu sadaļā **Uzstādīšana > Skaņa...**

Izvēlētais stils saglabās jūsu veiktās izmaiņas. Ieteicams pielāgot skaņas iestatījumus tikai stilā **Personīgi**. Skaņas stilā **Personīgi** iespējams saglabāt iestatījumus katrai pievienotajai ierīcei izvēlnē **Avoti**.

Lai atjaunotu stila sākotnējos iestatījumus...

- 1 - TV kanāla skatīšanās laikā nospiediet .
- 2 - Atlasiet **Skaņa** un nospiediet  (pa labi), lai atvērtu izvēlni.
- 3 - Atlasiet **Skaņas stils** un atlasiet skaņas stilu, ko vēlaties atjaunot.
- 4 - Nospiediet krāsaino taustiņu  **Atjaunot stilu**. Stils ir atjaunots.
- 5 - Nospiediet  (pa kreisi), ja nepieciešams, vairākkārt, lai aizvērtu izvēlni.

Skaņas iestatījumi

Bass

Izmantojot iestatījumu **Bass**, varat noregulēt skaņas zemo toņu līmeni.



Lai noregulētu līmeni...

- 1 - Nospiediet , atlasiet **Visi iestatījumi un**

nospiediet **OK** (Labi).

2 - Atlasiet **Skaņa** un nospiediet  (pa labi), lai atvērtu izvēlni.

3 - Atlasiet **Bass** un nospiediet  (pa labi).

4 - Spiediet bultiņas  (uz augšu) vai  (uz leju), lai noregulētu vērtību.

5 - Nospiediet  (pa kreisi), ja nepieciešams, vairākkārt, lai aizvērtu izvēlni.

Spalgums



Izmantojot iestatījumu **Augstākās frekvences**, varat noregulēt skaņas augsto toņu līmeni.

Lai noregulētu līmeni...

1 - Nospiediet , atlasiet **Visi iestatījumi un** nospiediet **OK** (Labi).

2 - Atlasiet **Skaņa** un nospiediet  (pa labi), lai atvērtu izvēlni.

3 - Atlasiet **Augstākās frekvences** un nospiediet  (pa labi).

4 - Spiediet bultiņas  (uz augšu) vai  (uz leju), lai noregulētu vērtību.

5 - Nospiediet  (pa kreisi), ja nepieciešams, vairākkārt, lai aizvērtu izvēlni.

Telpisks režīms

Izmantojot iestatījumu **Telpisks režīms**, varat iestatīt televizora skaļruņu skaņas efektu.

Lai iestatītu telpiskā skaņējuma režīmu...

1 - Nospiediet , atlasiet **Visi iestatījumi un** nospiediet **OK** (Labi).

2 - Atlasiet **Skaņa** un nospiediet  (pa labi), lai atvērtu izvēlni.

3 - Atlasiet **Telpisks režīms** un nospiediet  (pa labi), lai atvērtu izvēlni.

4 - Atlasiet **Stereo** vai **Incredible surround**.

5 - Nospiediet  (pa kreisi), ja nepieciešams, vairākkārt, lai aizvērtu izvēlni.

Skaņas iestatījumi 3D skatīšanai

Incredible Surround 3D

Izmantojot iestatījumu **Telpisks režīms**, varat iestatīt televizora skaļruņu skaņas efektu. Ja 2D skatīšanai atlasāt **Incredible Surround**, televizors automātiski pārslēgsies uz **Incredible Surround 3D**, kad sāksiet skatīties 3D. Ja nevēlaties, lai televizors pārslēgtos automātiski, atlasiet **Izslēgts** sadaļā **Auto Surround 3D**.

Lai iestatītu telpiskā skaņējuma režīmu...

- 1 - Nospiediet , atlasiet **Visi iestatījumi un** nospiediet **OK** (Labi).

- 2 - Atlasiet **Skaņa** un nospiediet **➤** (pa labi), lai atvērtu izvēlni.
- 3 - Atlasiet **Telpiskā skan. rež.** un nospiediet **OK** (Labi).
- 4 - Atlasiet **Stereo** vai **Incredible surround 3D**.
- 5 - Nospiediet **◀** (pa kreisi), ja nepieciešams, vairākkārt, lai aizvērtu izvēlni.

Auto Surround 3D

Izmantojot funkciju **Auto Surround 3D**, varat bloķēt televizoru, lai tas automātiski nepārslēgtos uz **Incredible Surround 3D**, pārslēdzot televizoru uz **3D** skatīšanu.

Lai ieslēgtu vai izslēgtu...

- 1 - Nospiediet **⚙️**, atlasiet **Visi iestatījumi** un nospiediet **OK** (Labi).
- 2 - Atlasiet **Skaņa** un nospiediet **➤** (pa labi), lai atvērtu izvēlni.
- 3 - Atlasiet **Auto Surround 3D** un nospiediet **OK**.
- 4 - Atlasiet **Ieslēgts** vai **Izslēgts**.
- 5 - Nospiediet **◀** (pa kreisi), ja nepieciešams, vairākkārt, lai aizvērtu izvēlni.

Uzlaboti skaņas iestatījumi

Autom. skaļuma izlīdzināšana

Izmantojot opciju **Autom. skaļuma izlīdzināšana**, varat iestatīt televizoru automātiski izlīdzināt skaļuma atšķirības. Parasti tas notiek, kad sākas reklāmas vai tiek pārslēgti kanāli.

Lai ieslēgtu vai izslēgtu...

- 1 - Nospiediet **⚙️**, atlasiet **Visi iestatījumi** un nospiediet **OK** (Labi).
- 2 - Atlasiet **Skaņa** un nospiediet **➤** (pa labi), lai atvērtu izvēlni.
- 3 - Atlasiet **Detalizēti** un nospiediet **➤** (pa labi), lai atvērtu izvēlni.
- 4 - Atlasiet **Autom. skaļuma izlīdzināšana** un nospiediet **➤** (pa labi), lai atvērtu izvēlni.
- 5 - Atlasiet **Ieslēgts** vai **Izslēgts**.
- 6 - Nospiediet **◀** (pa kreisi), ja nepieciešams, vairākkārt, lai aizvērtu izvēlni.

Clear Sound

Izmantojot opciju **Clear Sound**, varat uzlabot runas skaņu. Ideāli piemērota ziņu programmām. Varat ieslēgt vai izslēgt runas uzlabošanu.

Lai ieslēgtu vai izslēgtu...

- 1 - Nospiediet **⚙️**, atlasiet **Visi iestatījumi** un nospiediet **OK** (Labi).
- 2 - Atlasiet **Skaņa** un nospiediet **➤** (pa labi), lai

atvērtu izvēlni.

3 - Atlasiet **Detalizēti** > **Clear Sound** un nospiediet **OK** (Labi).

4 - Atlasiet **Ieslēgts** vai **Izslēgts** un nospiediet **OK** (Labi).

5 - Nospiediet **◀** (pa kreisi), ja nepieciešams, vairākkārt, lai aizvērtu izvēlni.

Audio izvades formāts

Lai iegūtu papildinformāciju, sadaļā **Palīdzība** nospiediet krāsaino taustiņu **—** **Atslēgvārdi** un atrodi **Audio izvades formāts**.

Audio izvades izlīdzināšana

Lai iegūtu papildinformāciju, sadaļā **Palīdzība** nospiediet krāsaino taustiņu **—** **Atslēgvārdi** un atrodi **Audio izvades izlīdzināšana**.

Audiosignāla izvades aizkave

Ja savā mājas kinozāles sistēmā iestatāt audio sinhronizācijas aizkavi, lai sinhronizētu skaņu ar attēlu, televizorā jāizslēdz audio izvades aizkave.

Lai izslēgtu audiosignāla izvades aizkavi...

- 1 - Nospiediet **⚙️**, atlasiet **Visi iestatījumi** un nospiediet **OK** (Labi).
- 2 - Atlasiet **Skaņa** un nospiediet **➤** (pa labi), lai atvērtu izvēlni.
- 3 - Atlasiet **Detalizēti** > **Audio izejas aizkave** un nospiediet **OK** (Labi).
- 4 - Atlasiet **Izslēgts**.
- 5 - Nospiediet **◀** (pa kreisi), ja nepieciešams, vairākkārt, lai aizvērtu izvēlni.

Lai iegūtu papildinformāciju, sadaļā **Palīdzība** nospiediet krāsaino taustiņu **—** **Atslēgvārdi** un atrodi **Audio izejas aizkave**.

Audiosignāla izvades nobīde

Ja nevarat iestatīt aizkavi mājas kino sistēmā, varat to iestatīt televizorā, izmantojot skaņas izvades nobīdi.

Lai sinhronizētu televizora skaņu...

- 1 - Nospiediet **⚙️**, atlasiet **Visi iestatījumi** un nospiediet **OK** (Labi).
- 2 - Atlasiet **Skaņa** un nospiediet **➤** (pa labi), lai atvērtu izvēlni.
- 3 - Atlasiet **Detalizēti** > **Audio izejas nobīde** un nospiediet **OK** (Labi).
- 4 - Ar slīdjoslu iestatiet skaņas nobīdi un nospiediet **OK** (Labi).
- 5 - Nospiediet **◀** (pa kreisi), ja nepieciešams, vairākkārt, lai aizvērtu izvēlni.

Lai iegūtu papildinformāciju, sadaļā **Palīdzība** nospiediet krāsaino taustiņu **Atslēgvārdi** un atrodi **Audio** izejas nobīdi.

Austiņu skaļums

Izmantojot iestatījumu **Austiņu skaļums**, varat atsevišķi iestatīt pievienotu austiņu skaļumu.

Lai noregulētu skaļumu...

- 1 - Nospiediet **⚙️**, atlasiet **Visi iestatījumi** un nospiediet **OK (Labi)**.
- 2 - Atlasiet **Skaņa** un nospiediet **➤** (pa labi), lai atvērtu izvēlni.
- 3 - Atlasiet **Austiņu skaļums** un nospiediet **OK (Labi)**.
- 4 - Spiediet bultiņas **▲** (uz augšu) vai **▼** (uz leju), lai noregulētu vērtību.
- 5 - Nospiediet **◀** (pa kreisi), ja nepieciešams, vairākkārt, lai aizvērtu izvēlni.

Skaļruņi

TV skaļruņi

Varat nosūtīt televizora skaņu uz pievienotu audio ierīci – mājas kinozāles sistēmu vai audiosistēmu.

Varat atlasīt, kur vēlaties atskaņot televizora skaņu un kā to kontrolēt.

Atlasot **TV skaļruņi izslēgti**, televizora skaļruņi tiek pilnībā izslēgti.

Atlasot **TV skaļruņi ieslēgti**, televizora skaļruņi vienmēr ir ieslēgti.

Ja HDMI CEC ir pievienota audio ierīce, varat izmantot kādu no EasyLink iestatījumiem.

Atlasot **EasyLink**, televizors nosūta televizora skaņu uz audio ierīci. Kad ierīce atskaņos skaņu, televizora skaļruņi tiks izslēgti.

• Atlasot **EasyLink autom. start.**, televizors ieslēgs audio ierīci, nosūtīs televizora skaņu uz ierīci un izslēgs televizora skaļruņus.

Ja atlasīta opcija **EasyLink** vai **EasyLink autom. start.**, jūs joprojām varat pārslēgt uz televizora skaļruņiem, ja nepieciešams.

Lai iestatītu TV skaļruņus...

- 1 - Nospiediet **⚙️**, atlasiet **Visi iestatījumi** un nospiediet **OK (Labi)**.
- 2 - Atlasiet **Skaņa** un nospiediet **➤** (pa labi), lai atvērtu izvēlni.
- 3 - Atlasiet **Detalizēti** un nospiediet **➤** (pa labi), lai atvērtu izvēlni.
- 4 - Atlasiet **TV skaļruņi** un nospiediet **➤** (pa labi), lai atvērtu izvēlni.
- 5 - Atlasiet **TV skaļruņi ieslēgti**, **TV skaļruņi izslēgti**, **EasyLink** vai **EasyLink autom. start.**

6 - Nospiediet **◀** (pa kreisi), ja nepieciešams, vairākkārt, lai aizvērtu izvēlni.

Lai pārslēgtu uz skaļruņiem...

- 1 - Televizora skatīšanās laikā nospiediet **⚙️**.
- 2 - Atlasiet **Skaļruņi** un atlasiet **TV** vai **Audio sistēma**.
- 3 - Nospiediet **◀** (pa kreisi), ja nepieciešams, vairākkārt, lai aizvērtu izvēlni.

Bezvadu skaļruņi

Nepiec. aprīkojums

Šim televizoram varat pievienot bezvadu skaļruņi – basu skaļruņi vai SoundBar.

Iespējams pievienot plašu Philips bezvadu skaļruņu klāstu, lai atskaņotu televizora skaņu. Piemērotus bezvadu audio produktus šim televizoram skatiet Philips timekļa vietnē www.philips.com/tv

Lai atskaņotu televizora skaņu bezvadu skaļruņī, jāsavieno pārī bezvadu skaļrunis ar televizoru. Varat savienot pārī līdz 10 bezvadu skaļruņus, taču varat izmantot tikai 1 skaļruņu sistēmu. Ja pievienojat basu skaļruņi, skaņa tiek atskaņota no televizora un basu skaļruņa. Ja pievienojat SoundBar skaļruņi, skaņa tiek atskaņota tikai no SoundBar.

Skaļruņa izvēle

Lai pievienotu bezvadu skaļruņi...

- 1 - Nospiediet **⚙️**, atlasiet **Visi iestatījumi** un nospiediet **OK (Labi)**.
- 2 - Atlasiet **Skaņa** un nospiediet **➤** (pa labi), lai atvērtu izvēlni.
- 3 - Atlasiet **Bezvadu skaļruņi > Pievienot skaļruņi** un nospiediet **OK (Labi)**.
- 4 - Nospiediet **◀** (pa kreisi), ja nepieciešams, vairākkārt, lai aizvērtu izvēlni.



Skaļruņa noņemšana

Lai noņemtu bezvadu skaļruņi...

- 1 - Nospiediet **⚙️**, atlasiet **Visi iestatījumi** un nospiediet **OK (Labi)**.
- 2 - Atlasiet **Skaņa** un nospiediet **➤** (pa labi), lai atvērtu izvēlni.
- 3 - Atlasiet **Bezvadu skaļruņi > Noņemt skaļruņi** un nospiediet **OK (Labi)**.
- 4 - Nospiediet **◀** (pa kreisi), ja nepieciešams, vairākkārt, lai aizvērtu izvēlni.

Basu skaļruņa skaļums

Lai pielāgotu bezvadu skaļruņa skaļumu...

- 1 - Nospiediet , atlasiet **Visi iestatījumi** un nospiediet **OK (Labi)**.
- 2 - Atlasiet **Skaņa** un nospiediet  (pa labi), lai atvērtu izvēlni.
- 3 - Atlasiet **Bezvadu skaļruņi** > **Basu skaļr. līmenis** un nospiediet **OK (Labi)**.
- 4 - Nospiediet  (pa kreisi), ja nepieciešams, vairākkārt, lai aizvērtu izvēlni.

Problēmas

Zudis savienojums

- Novietojiet bezvadu skaļruni 5 metru diapazonā no televizora.
- Vietās ar lielu bezvadu tīklu aktivitāti - dzīvokļos ar lielu bezvadu maršrutētāju skaitu - var palēnināt bezvadu savienojumu. Novietojiet maršrutētāju un bezvadu skaļruni pēc iespējas tuvāk televizoram.

Audio un video neatbilstība

- Dažām bezvadu skaļruņu sistēmām var būt audio un video sinhronizācijas problēmas. Ieteicams izmantot Philips bezvadu audio produktus.

23.3

Ambilight iestatījumi

Ambilight stils





Lai iegūtu papildinformāciju, sadaļā **Palīdzība** nospiediet krāsaino taustiņu  **Atslēgvārdi** un atrodi **Ambilight stils**.

Ambilight iestatījumi

Ambilight spilgtums





Izmantojot iestatījumu **Ambilight spilgtums**, varat iestatīt **Ambilight spilgtuma** līmeni.

Lai noregulētu līmeni...

- 1 - Nospiediet , atlasiet **Visi iestatījumi** un nospiediet **OK (Labi)**.
- 2 - Atlasiet **Ambilight** un nospiediet  (pa labi), lai atvērtu izvēlni.
- 3 - Atlasiet **Spilgtums** un nospiediet **OK (Labi)**.
- 4 - Spiediet bultiņas  (uz augšu) vai  (uz leju), lai noregulētu vērtību.
- 5 - Nospiediet  (pa kreisi), ja nepieciešams, vairākkārt, lai aizvērtu izvēlni.

Ambilight spilgtums, apakšdaļā





Lai noregulētu **Ambilight spilgtuma** līmeni apakšdaļā...

- 1 - Nospiediet , atlasiet **Visi iestatījumi** un nospiediet **OK (Labi)**.
- 2 - Atlasiet **Ambilight** un nospiediet  (pa labi), lai atvērtu izvēlni.
- 3 - Atlasiet **Apakšdaļas spilgtums** un nospiediet **OK (Labi)**.
- 4 - Spiediet bultiņas  (uz augšu) vai  (uz leju), lai noregulētu vērtību.
- 5 - Nospiediet  (pa kreisi), ja nepieciešams, vairākkārt, lai aizvērtu izvēlni.

Ambilight piesātinājums





Izmantojot iestatījumu **Ambilight piesātinājums**, varat iestatīt **Ambilight krāsas piesātinājuma** līmeni.

Lai noregulētu līmeni...

- 1 - Nospiediet , atlasiet **Visi iestatījumi** un nospiediet **OK (Labi)**.
- 2 - Atlasiet **Ambilight** un nospiediet  (pa labi), lai atvērtu izvēlni.
- 3 - Atlasiet **Piesātinājums** un nospiediet **OK (Labi)**.
- 4 - Spiediet bultiņas  (uz augšu) vai  (uz leju), lai noregulētu vērtību.
- 5 - Nospiediet  (pa kreisi), ja nepieciešams, vairākkārt, lai aizvērtu izvēlni.

Statiska Ambilight krāsa

Lai noregulētu līmeni...

- 1 - Nospiediet , atlasiet **Visi iestatījumi** un nospiediet **OK (Labi)**.
- 2 - Atlasiet **Ambilight** un nospiediet  (pa labi), lai atvērtu izvēlni.
- 3 - Atlasiet **Statiska Ambilight krāsa** un nospiediet **OK (Labi)**.
- 4 - Spiediet bultiņas  (uz augšu) vai  (uz leju), lai noregulētu vērtību.
- 5 - Nospiediet  (pa kreisi), ja nepieciešams, vairākkārt, lai aizvērtu izvēlni.

Detalizēti Ambilight iestatījumi

Sienas krāsa

Izmantojot iestatījumu **Sienas krāsa**, varat neitralizēt krāsotas sienas efektu uz **Ambilight krāsām**. Atlasiet aiz televizora esošās sienas krāsu, un televizors pielāgos **Ambilight krāsas** atbilstoši apstākļiem.

Lai atlasītu sienas krāsu . . .

- 1 - Nospiediet , atlasiet **Visi iestatījumi** un nospiediet **OK (Labi)**.

- 2 - Atlasiet **Ambilight** un nospiediet **>** (pa labi), lai atvērtu izvēlni.
- 3 - Atlasiet **Detalizēti > Sienas krāsa** un nospiediet **OK** (Labi).
- 4 - Krāsu paletē noklikšķiniet uz krāsas, kas atbilst sienas krāsai aiz televizora.
- 5 - Nospiediet **<** (pa kreisi), ja nepieciešams, vairākkārt, lai aizvērtu izvēlni.

Televizora izslēgšana

Izmantojot iestatījumu **Televizora izslēgšana**, varat iestatīt, lai **Ambilight** tiktu izslēgta uzreiz vai nodzistu pakāpeniski pēc televizora izslēgšanas. Pakāpeniska nodzišana dod jums laiku ieslēgt telpas apgaismojumu.

Lai izvēlētos, kā **Ambilight** tiek izslēgts...

- 1 - Nospiediet **⚙️**, atlasiet **Visi iestatījumi** un nospiediet **OK** (Labi).
- 2 - Atlasiet **Ambilight** un nospiediet **>** (pa labi), lai atvērtu izvēlni.
- 3 - Atlasiet **Detalizēti > Televizora izslēgšana** un nospiediet **OK** (Labi).
- 4 - Atlasiet **Pilnīga izgaišana vai Nekavējoties izslēgt**.
- 5 - Nospiediet **<** (pa kreisi), ja nepieciešams, vairākkārt, lai aizvērtu izvēlni.

ISF noskaņošana

Kad televizoru kalibrē **ISF** speciālists, iespējams kalibrēt statisku **Ambilight** krāsu. Varat atlasīt jebkuru krāsu, ko vēlaties kalibrēt. Kad **ISF** kalibrēšana ir pabeigta, varat atlasīt statisku **ISF** krāsu.

Lai atlasītu **ISF** statisku krāsu...

- 1 - Nospiediet **⚙️**, atlasiet **Visi iestatījumi** un nospiediet **OK** (Labi).
- 2 - Atlasiet **Ambilight** un nospiediet **>** (pa labi), lai atvērtu izvēlni.
- 3 - Atlasiet **Detalizēti > ISF noskaņošana** un nospiediet **OK** (Labi).
- 4 - Spiediet bultiņas **▲** (uz augšu) vai **▼** (uz leju), lai noregulētu vērtību.
- 5 - Nospiediet **<** (pa kreisi), ja nepieciešams, vairākkārt, lai aizvērtu izvēlni.

Ambilight + hue

Konfigurēšana

Izmantojot konfigurēšanu, varat iestatīt Philips Hue spuldzes, lai izsekotu **Ambilight** krāsām.

Lai iestatītu savas Philips Hue spuldzes...

- 1 - Nospiediet **⚙️**, atlasiet **Visi iestatījumi** un nospiediet **OK** (Labi).

- 2 - Atlasiet **Ambilight** un nospiediet **>** (pa labi), lai atvērtu izvēlni.
- 3 - Atlasiet **Ambilight+hue > Konfigurēt** un nospiediet **OK** (Labi).
- 4 - Atlasiet **Sākt**.
- 5 - Nospiediet **<** (pa kreisi), ja nepieciešams, vairākkārt, lai aizvērtu izvēlni.

Izslēgšana

Lai izslēgtu **Ambilight+hue**...

- 1 - Nospiediet **⚙️**, atlasiet **Visi iestatījumi** un nospiediet **OK** (Labi).
- 2 - Atlasiet **Ambilight** un nospiediet **>** (pa labi), lai atvērtu izvēlni.
- 3 - Atlasiet **Ambilight+hue > Izslēgt** un nospiediet **OK** (Labi).
- 4 - Atlasiet **Izslēgt**, pēc tam nospiediet **OK** (Labi).
- 5 - Nospiediet **<** (pa kreisi), ja nepieciešams, vairākkārt, lai aizvērtu izvēlni.

Imersija

Izmantojot funkciju **Imersija**, varat noregulēt, cik precīzi Hue spuldzes seko **Ambilight**.

Lai noregulētu **Ambilight+hue** imersiju...

- 1 - Nospiediet **⚙️**, atlasiet **Visi iestatījumi** un nospiediet **OK** (Labi).
- 2 - Atlasiet **Ambilight** un nospiediet **>** (pa labi), lai atvērtu izvēlni.
- 3 - Atlasiet **Ambilight+hue > Imersija** un nospiediet **OK** (Labi).
- 4 - Spiediet bultiņas **▲** (uz augšu) vai **▼** (uz leju), lai noregulētu vērtību.
- 5 - Nospiediet **<** (pa kreisi), ja nepieciešams, vairākkārt, lai aizvērtu izvēlni.

Konfigurācijas skatīšana

Izmantojot **Skatīt konfigurāciju**, varat skatīt pašreizējo **Ambilight+hue** iestatījumu, tīklu, tiltu un spuldzes.

Lai skatītu **Ambilight+hue** konfigurāciju...

- 1 - Nospiediet **⚙️**, atlasiet **Visi iestatījumi** un nospiediet **OK** (Labi).
- 2 - Atlasiet **Ambilight** un nospiediet **>** (pa labi), lai atvērtu izvēlni.
- 3 - Atlasiet **Ambilight+hue > Skatīt konfigurāciju** un nospiediet **OK** (Labi).
- 4 - Atlasiet **Izslēgts** un nospiediet taustiņu **OK**.
- 5 - Nospiediet **<** (pa kreisi), ja nepieciešams, vairākkārt, lai aizvērtu izvēlni.

Konfigurācijas atiestatīšana

Lai atiestatītu Ambilight+hue...

- 1 - Nospiediet , atlasiet **Visi iestatījumi** un nospiediet **OK** (Labi).
- 2 - Atlasiet **Ambilight** un nospiediet **>** (pa labi), lai atvērtu izvēlni.
- 3 - Atlasiet **Ambilight+hue > Atiestatīt konfigurāciju** un nospiediet **OK** (Labi).
- 4 - Nospiediet **<** (pa kreisi), ja nepieciešams, vairākkārt, lai aizvērtu izvēlni.

23.4

Eko iestatījumi

Enerģijas taupīšana

Eko iestatījumos  apvienoti videi labvēlīgi iestatījumi.

Enerģijas taupīšana

Ja izvēlaties enerģijas taupīšanu, televizors automātiski pārslēdzas uz standarta attēla stilu, kas ir vislabākais enerģijas efektivitātes iestatījums attēlam.

Lai iestatītu televizorā enerģijas taupīšanu...

- 1 - Nospiediet , atlasiet **Visi iestatījumi** un nospiediet **OK** (Labi).
- 2 - Atlasiet **Eko iestatījumi** un nospiediet **>** (pa labi), lai atvērtu izvēlni.
- 3 - Atlasot **Enerģijas taupīšana, attēla stils** tiek automātiski iestatīts kā **Standarta**.
- 4 - Nospiediet **<** (pa kreisi), ja nepieciešams, vairākkārt, lai aizvērtu izvēlni.

Ekrāns izslēgts

Ja vēlaties tikai klausīties mūziku, varat izslēgt televizora ekrānu, lai taupītu enerģiju.

Lai izslēgtu tikai televizora ekrānu...

- 1 - Nospiediet , atlasiet **Visi iestatījumi** un nospiediet **OK** (Labi).
- 2 - Atlasiet **Eko iestatījumi** un nospiediet **>** (pa labi), lai atvērtu izvēlni.
- 3 - Atlasiet **Ekrāns izslēgts**.
- 4 - Nospiediet **<** (pa kreisi), ja nepieciešams, vairākkārt, lai aizvērtu izvēlni.

Lai ekrānu ieslēgtu, nospiediet jebkuru tālvadības pults taustiņu.

Gaismas sensors

Lai taupītu elektroenerģiju, kad televizora atrašanās vietā kļūst tumšāks, iebūvētais apkārtējā apgaismojuma sensors samazina televizora ekrāna spilgtumu. Iebūvētais apgaismojuma sensors automātiski pielāgo attēlu un funkciju Ambilight apgaismojumam telpā.

Lai aktivizētu gaismas sensoru...

- 1 - Nospiediet , atlasiet **Visi iestatījumi** un nospiediet **OK** (Labi).
- 2 - Atlasiet **Eko iestatījumi** un nospiediet **>** (pa labi), lai atvērtu izvēlni.
- 3 - Atlasiet **Gaismas sensors**. Ikona  ir redzama gaismas sensora priekšā, kad tas ir aktīvs.
- 4 - Nospiediet **<** (pa kreisi), ja nepieciešams, vairākkārt, lai aizvērtu izvēlni.

Izslēgšanas taimeris

Ja televizors saņem TV signālu, taču jūs 4 stundu laikā nenaspiežat nevienu tālvadības pults taustiņu, televizors automātiski izslēdzas, lai taupītu enerģiju. Turklāt, ja televizors nesaņem TV signālu vai tālvadības pults komandu 10 minūšu laikā, tas automātiski izslēdzas.

Ja televizoru izmantojat kā monitoru vai lietojat digitālo uztvērēju (televizora pierīci - STB), lai skatītos televizoru, un nelietojat televizora tālvadības pulti, ieteicams deaktivizēt automātisko izslēgšanu.

Lai deaktivizētu izslēgšanas taimeris ...

- 1 - Nospiediet , atlasiet **Visi iestatījumi** un nospiediet **OK** (Labi).
- 2 - Atlasiet **Eko iestatījumi** un nospiediet **>** (pa labi), lai atvērtu izvēlni.
- 3 - Atlasiet **Izslēgšanas taimeris**. Atlasiet slīdjoslā, lai noregulētu vērtību. Vērtība **0** (Izslēgts) deaktivizē automātisko izslēgšanu.
- 4 - Nospiediet **<** (pa kreisi), ja nepieciešams, vairākkārt, lai aizvērtu izvēlni.

23.5

Vispārīgie iestatījumi

EasyLink

EasyLink

Lai pilnībā izslēgtu EasyLink...

- 1 - Nospiediet , atlasiet **Visi iestatījumi** un nospiediet **OK** (Labi).
- 2 - Atlasiet **Vispārīgie iestatījumi** un nospiediet **>** (pa labi), lai atvērtu izvēlni.

- 3 - Atlasiet EasyLink, nospiediet **>** (pa labi) un vienu soli tālāk atlasiet EasyLink.
- 4 - Atlasiet Izslēgts.
- 5 - Nospiediet **<** (pa kreisi), ja nepieciešams, vairākkārt, lai aizvērtu izvēlni.

EasyLink tālvadība

Lai izslēgtu EasyLink tālvadības pulti...

- 1 - Nospiediet **⚙**, atlasiet Visi iestatījumi un nospiediet OK (Labi).
- 2 - Atlasiet Vispārīgi iestatījumi un nospiediet **>** (pa labi), lai atvērtu izvēlni.
- 3 - Atlasiet EasyLink > Easylink tālvadības pults un nospiediet OK (Labi).
- 4 - Atlasiet Izslēgts.
- 5 - Nospiediet **<** (pa kreisi), ja nepieciešams, vairākkārt, lai aizvērtu izvēlni.

Android iestatījumi

Varat iestatīt vai skatīt vairākus Android specifiskus iestatījumus vai informāciju. Varat atrast savā televizorā instalēto aplikāciju sarakstu un uzzināt tām nepieciešamo vietu atmiņā. Varat iestatīt valodu, ko vēlaties izmantot, veicot meklēšanu ar balsi. Varat konfigurēt ekrāntastatūru, lai atļautu aplikācijām izmantot savu atrašanās vietu. Aplūkojiet dažādus Android iestatījumus. Varat atvērt vietni www.support.google.com/androidtv, lai iegūtu papildinformāciju par šiem iestatījumiem.

Lai atvērtu šos iestatījumus...

- 1 - Nospiediet **⚙**, atlasiet Visi iestatījumi un nospiediet OK (Labi).
- 2 - Atlasiet Android iestatījumi un nospiediet OK (Labi).
- 3 - Aplūkojiet dažādus Android iestatījumus.
- 4 - Nospiediet **←** BACK (Atpakaļ), ja nepieciešams, lai aizvērtu izvēlni.

USB cietais disks

Lai iestatītu un formatētu USB cieto disku...

- 1 - Nospiediet **⚙**, atlasiet Visi iestatījumi un nospiediet OK (Labi).
- 2 - Atlasiet Vispārīgi iestatījumi un nospiediet **>** (pa labi), lai atvērtu izvēlni.
- 3 - Atlasiet USB cietais disks un nospiediet OK (Labi).
- 4 - Atlasiet Sākt, pēc tam izpildiet ekrānā redzamās instrukcijas.
- 5 - Nospiediet **<** (pa kreisi), ja nepieciešams, vairākkārt, lai aizvērtu izvēlni.

Lai iegūtu papildinformāciju par USB cietā diska uzstādīšanu, sadaļā Palīdzība nospiediet krāsaino taustiņu **■** Atslēgvārdi un atrodiat USB cietais disks, uzstādīšana.

Philips logotipa spilgtums

Varat izslēgt Philips logotipu vai pielāgot tā spilgtumu televizora priekšpusē.

Lai pielāgotu vai izslēgtu...

- 1 - Nospiediet **⚙**, atlasiet Visi iestatījumi un nospiediet OK (Labi).
- 2 - Atlasiet Vispārīgi iestatījumi un nospiediet **>** (pa labi), lai atvērtu izvēlni.
- 3 - Atlasiet Philips logotipa spilgtums un nospiediet **>** (pa labi), lai atvērtu izvēlni.
- 4 - Atlasiet Minimums, Vidēji, Maksimums vai Izslēgts, lai izslēgtu logotipa apgaismojumu, un pēc tam nospiediet OK (Labi).
- 5 - Nospiediet **<** (pa kreisi), ja nepieciešams, vairākkārt, lai aizvērtu izvēlni.

USB tastatūras iestatījumi

Lai iestatītu USB tastatūru, ieslēdziet televizoru un pievienojiet USB tastatūru vienam no televizora USB savienojumiem. Kad televizors pirmo reizi nosaka pievienoto tastatūru, varat atlasīt tastatūras izkārtojumu un pārbaudīt atlasi. Ja vispirms izvēlaties kirilicas vai grieķu tastatūras izkārtojumu, varat izvēlēties sekundāro latīņu tastatūras izkārtojumu.

Lai mainītu tastatūras izkārtojumu pēc tastatūras izvēles...

- 1 - Nospiediet **⚙**, atlasiet Visi iestatījumi un nospiediet OK (Labi).
- 2 - Atlasiet Vispārīgi iestatījumi un nospiediet **>** (pa labi), lai atvērtu izvēlni.
- 3 - Atlasiet USB tastatūras iestatījumi un nospiediet OK (Labi), lai sāktu tastatūras uzstādīšanu.

HbbTV

Ja TV kanālā tiek piedāvātas HbbTV lapas, lai skatītu šīs lapas, jums vispirms televizora iestatījumos jāieslēdz HbbTV.

- 1 - Nospiediet **⚙**, atlasiet Visi iestatījumi un nospiediet OK (Labi).
- 2 - Atlasiet Vispārīgi iestatījumi un nospiediet **>** (pa labi), lai atvērtu izvēlni.
- 3 - Atlasiet Detalizēti > HbbTV un nospiediet OK (Labi).
- 4 - Atlasiet Ieslēgts vai Izslēgts.
- 5 - Nospiediet **<** (pa kreisi), ja nepieciešams,

vairākkārt, lai aizvērtu izvēlni.

Ja vēlaties novērst piekļuvi HbbTV lapām noteiktā kanālā, varat bloķēt HbbTV lapas tikai šim kanālam.

1 - Noskaņojiet uz kanālu, kurā vēlaties bloķēt HbbTV lapas.

2 - Nospiediet  **OPTIONS** (Opcijas) un atlasiet **HbbTV šajā kanālā**, un nospiediet **OK** (Labi).

3 - Iezīmējiet izvēlnes elementu **Izslēgts** un nospiediet taustiņu **OK**.

Mājas vai veikals

Ja televizors atrodas veikalā, varat to iestatīt, lai tas rādītu veikala reklāmjoslu. **Attēla stils** automātiski tiek iestatīts kā **Dzīvīgs**. **Izslēgšanas taimeris** ir izslēgts.

Lai iestatītu televizoru uz veikala atrašanās vietu...

1 - Nospiediet , atlasiet **Visi iestatījumi** un nospiediet **OK** (Labi).

2 - Atlasiet **Vispārīgi iestatījumi** un nospiediet , lai atvērtu izvēlni.

3 - Atlasiet **Atraš. vieta > Veikals** un nospiediet **OK** (Labi).

4 - Nospiediet , ja nepieciešams, vairākkārt, lai aizvērtu izvēlni.

Ja izmantojat televizoru mājās, iestatiet atrašanās vietu **Mājas**.

Veikala iestatījums

Ja televizors ir iestatīts režīmā **Veikals**, varat iestatīt konkrētas demonstrācijas pieejamību lietošanai veikalā.

1 - Nospiediet , atlasiet **Visi iestatījumi** un nospiediet **OK** (Labi).

2 - Atlasiet **Vispārīgi iestatījumi** un nospiediet , lai atvērtu izvēlni.

3 - Atlasiet **Veikala iestatījums** un nospiediet , lai atvērtu izvēlni.

4 - Atlasiet **Izslēgts** vai **Funkcijas reklāmkarogs** kā veikala demonstrāciju.

5 - Nospiediet , ja nepieciešams, vairākkārt, lai aizvērtu izvēlni.

TV ceļvedis

Lai iegūtu papildinformāciju, sadaļā **Palīdzība** nospiediet krāsaino taustiņu  **Atslēgvārdi** un atrodi **TV ceļvedis**, dati un informācija.

Kanālu logotipi

Dažās valstīs televizorā var būt redzami kanālu logotipi.

Ja nevēlaties redzēt šos logotipus, varat tos izslēgt.

Lai izslēgtu logotipus...

1 - Nospiediet , atlasiet **Visi iestatījumi** un nospiediet **OK** (Labi).

2 - Atlasiet **Vispārīgi iestatījumi** un nospiediet , lai atvērtu izvēlni.

3 - Atlasiet **Detalizēti > Kanālu logotipi** un nospiediet , lai atvērtu izvēlni.

4 - Atlasiet **Izslēgts** un nospiediet **OK** (Labi).

5 - Nospiediet , ja nepieciešams, vairākkārt, lai aizvērtu izvēlni.

Rūpnīcas iestatījumi

Varat iestatīt televizorā sākotnējos iestatījumus (rūpnīcas iestatījumus).

Lai pārslēgtu atpakaļ uz sākotnējiem iestatījumiem...

1 - Nospiediet , atlasiet **Visi iestatījumi** un nospiediet **OK** (Labi).

2 - Atlasiet **Vispārīgi iestatījumi** un nospiediet , lai atvērtu izvēlni.

3 - Atlasiet **Rūpnīcas iestatījumi** un nospiediet **OK** (Labi).

4 - Nospiediet , ja nepieciešams, vairākkārt, lai aizvērtu izvēlni.

Bloķētājs bērnu aizsardzībai

Vecuma ierobežojums

Lai iestatītu minimālo vecumu pārraižu skatīšanai...

1 - Nospiediet , atlasiet **Visi iestatījumi** un nospiediet **OK** (Labi).

2 - Atlasiet **Bloķēt bērniem** un nospiediet , lai atvērtu izvēlni.

3 - Atlasiet **Bloķēt bērniem** un atlasiet vecumu sarakstā.

4 - Nospiediet , ja nepieciešams, vairākkārt, lai aizvērtu izvēlni.

Aplik.bloķēšana

Lai iegūtu papildinformāciju, sadaļā **Palīdzība** nospiediet krāsaino taustiņu  **Atslēgvārdi** un atrodi **Aplik. bloķēšana**.

Koda iestatīšana / koda maiņa

Bērnu slēdzenes PIN kods tiek izmantots, lai bloķētu vai atbloķētu kanālus vai pārraides.

Lai iestatītu bloķēšanas kodu vai mainītu pašreizējo kodu...

- 1 - Nospiediet , atlasiet **Visi iestatījumi** un nospiediet **OK** (Labi).
- 2 - Atlasiet **Bloķēt bērniem** un nospiediet **>** (pa labi), lai atvērtu izvēlni.
- 3 - Atlasiet **Iestatīt kodu vai Mainīt kodu** un nospiediet **OK** (Labi).
- 4 - Ievadiet 4 ciparu kodu pēc savas izvēles. Ja kods jau ir iestatīts, ievadiet pašreizējo bērnu slēdzenes kodu un pēc tam divreiz ievadiet jauno kodu.
- 5 - Nospiediet **<** (pa kreisi), ja nepieciešams, vairākkārt, lai aizvērtu izvēlni.

Jaunais kods ir iestatīts.

Vai esat aizmirsis bērnu slēdzenes PIN kodu?

Ja esat aizmirsis PIN kodu, varat apiet pašreizējo kodu un ievadīt jaunu kodu.

- 1 - Nospiediet , atlasiet **Visi iestatījumi** un nospiediet **OK** (Labi).
- 2 - Atlasiet **Bloķēt bērniem** un nospiediet **>** (pa labi), lai atvērtu izvēlni.
- 3 - Atlasiet **Mainīt kodu** un nospiediet **OK** (Labi).
- 4 - Ievadiet apiešanas kodu **8888**.
- 5 - Tagad ievadiet jaunu bērnu slēdzenes PIN kodu un ievadiet to vēlreiz, lai apstiprinātu.
- 6 - Nospiediet **<** (pa kreisi), ja nepieciešams, vairākkārt, lai aizvērtu izvēlni.

Jaunais kods ir iestatīts.

Televīzijas kanālu pārinstalēšana

Varat veikt pilnu TV kanālu pārinstalēšanu. Televizors ir pilnībā pārinstalēts.

Lai veiktu pilnu TV kanālu pārinstalēšanu...

- 1 - Nospiediet , atlasiet **Visi iestatījumi** un nospiediet **OK** (Labi).
- 2 - Atlasiet **Vispārīgi iestatījumi** un atlasiet **Pārinstalēt TV**.
- 3 - Izpildiet ekrānā redzamos norādījumus. Instalēšana var ilgt dažas minūtes.

23.6

Pulkstenis, reģions un valoda

TV valoda

Lai mainītu televizora izvēlņu un ziņojumu valodu...

- 1 - Nospiediet , atlasiet **Visi iestatījumi** un nospiediet **OK** (Labi).
- 2 - Atlasiet **Reģions un valoda** un nospiediet **>** (pa labi), lai atvērtu izvēlni.
- 3 - Atlasiet **Valoda > Izvēlnes valoda** un nospiediet **OK** (Labi).
- 4 - Atlasiet vēlamo valodu.
- 5 - Nospiediet **<** (pa kreisi), ja nepieciešams, vairākkārt, lai aizvērtu izvēlni.

Valodas preferences

Audio valodas iestatījumi

Digitālajos TV kanālos var pārraidīt audio signālu ar vairākām raidījuma valodām. Varat iestatīt vēlamo galveno un papildu audio valodu. Ja ir pieejams audio signāls kādā no šīm valodām, televizorā tiks ieslēgta šī valoda.

Ja nav pieejama neviena izvēlētā audio valoda, varat atlasīt citu audio valodu, kas ir pieejama.

Lai iestatītu galveno un papildu audio valodu...

- 1 - Nospiediet , atlasiet **Visi iestatījumi** un nospiediet **OK** (Labi).
- 2 - Atlasiet **Reģions un valoda** un nospiediet **>** (pa labi), lai atvērtu izvēlni.
- 3 - Atlasiet **Valodas > Galvenais audiosignāls vai Papildu audiosignāls** un nospiediet **OK** (Labi).
- 4 - Atlasiet vēlamo valodu.
- 5 - Nospiediet **<** (pa kreisi), ja nepieciešams, vairākkārt, lai aizvērtu izvēlni.

Lai atlasītu audio valodu, ja nav pieejama neviena izvēlētā audio valoda.

- 1 - Nospiediet  **OPTIONS** (Opcijas).
- 2 - Atlasiet **Audio valoda** un pēc tam atlasiet valodu, ko šobrīd vēlaties.

Subtitri

Ieslēgšana

Lai ieslēgtu subtitrus, nospiediet **SUBTITLE** (Subtitri).

Subtitri var būt režīmā **Ieslēgts**, **Izslēgts** vai **Iesl.** ja skaņa izsl.

Lai automātiski parādītu subtitrus, kad pārraides valoda neatbilst televizorā iestatītajai valodai, atlasiet **Automātisks**. Šis iestatījums arī automātiski parādīs subtitrus, kad izslēgsit skaņu.

Subtitru valodas iestatījumi

Digitālajos kanālos raidījumam var būt pieejami subtitri vairākās valodās. Varat iestatīt vēlamo galveno un papildu subtitru valodu. Ja ir pieejami subtitri kādā no šīm valodām, televizorā būs redzami jūsu izvēlētie subtitri.

Ja nav pieejama neviena izvēlētā subtitru valoda, varat atlasīt citu subtitru valodu, kas ir pieejama.

Lai iestatītu galveno un papildu subtitru valodu...

- 1 - Nospiediet , atlasiet **Visi iestatījumi** un nospiediet **OK** (Labi).
- 2 - Atlasiet **Reģions un valoda** un nospiediet **>** (pa labi), lai atvērtu izvēlni.
- 3 - Atlasiet **Valodas > Galvenie subtitri** vai **Papildu subtitri** un nospiediet **OK** (Labi).
- 4 - Atlasiet vēlamo valodu.
- 5 - Nospiediet **<** (pa kreisi), ja nepieciešams, vairākkārt, lai aizvērtu izvēlni.

Lai atlasītu subtitru valodu, kad nav pieejama neviena no vēlamajām valodām...

- 1 - Nospiediet  **OPTIONS** (Opcijas).
- 2 - Atlasiet **Subtitru valoda** un pēc tam atlasiet valodu, ko šobrīd vēlaties.

Subtitri no teleteksta

Ja noskaņojat uz analogu kanālu, jums būs manuāli jāpadara pieejami subtitri katram kanālam.

- 1 - Ieslēdziet kanālu un nospiediet **TEXT** (Teleteksts), lai atvērtu teletekstu.
- 2 - Ievadiet subtitru lapas numuru, parasti **888**.
- 3 - Lai aizvērtu teletekstu, vēlreiz nospiediet **TEXT** (Teleteksts).

Ja subtitru izvēlnē ir atlasīta opcija **ieslēgts**, skatoties šo analogo kanālu, tiek rādīti subtitri (ja tie ir pieejami).

Jei norite sužinoti, ar kanālas analoginis, ar skaitmeninis, ijunkite kanālu ir atidarykite **Kanalo informacija** pasirinkdami šia parinkti menu  **OPTIONS**.

Teleteksta valodas

Teleteksta lapas

Lai atvērtu tekstu (teletekstu), kamēr skatāties televīzijas kanālus, nospiediet **TEXT** (Teleteksts). Lai aizvērtu teletekstu, vēlreiz nospiediet **TEXT** (Teleteksts).

Teleteksta lapas atlasīšana

Lai atlasītu lapu . . .

- 1 - Izmantojot ciparu taustiņus, ievadiet lapas

numuru.

2 - Izmantojiet bultiņu taustiņus, lai navigētu.

3 - Lai atlasītu lapas apakšā esošo vienumu ar krāsas kodējumu, nospiediet krāsu taustiņu.

Teleteksta apakšlapas

Vienai teleteksta lapai var būt vairākas apakšlapas. Apakšlapu numuri ir norādīti joslā blakus galvenās lapas numuram.

Lai atlasītu apakšlapu, nospiediet **<** vai **>**.

T.O.P. Teksta lapas

Dažas raidorganizācijas piedāvā T.O.P. teletekstu.

Lai atvērtu T.O.P. teleteksta lapas, nospiediet  **OPTIONS** (Opcijas) un atlasiet **T.O.P. pārskats**

Izlases lapas

Televizors izveido sarakstu ar pēdējām 10 atvērtajām teleteksta lapām. Varat viegli atvērt tās atkārtoti izlases teleteksta lapu kolonnā.

1 - Teleteksta lapā atlasiet zvaigznīti ekrāna augšējā kreisajā stūrī, lai redzētu izlases lapu kolonnu.

2 - Nospiediet **▼** (uz leju) vai **▲** (uz augšu), lai atlasītu lapas numuru, un nospiediet **OK** (Labi), lai atvērtu lapu.

Varat notīrīt sarakstu ar opciju **Notīrīt izlases lapas**.

Teleteksta meklēšana

Varat atlasīt vārdu un skenēt teletekstu, lai atrastu visus gadījumus, kad šis vārds atkārtojas.

1 - Atveriet teleteksta lapu un nospiediet **OK** (Labi).

2 - Ar bultiņu taustiņiem atlasiet vārdu vai skaitli.

3 - Vēlreiz nospiediet **OK** (Labi), lai uzreiz pārietu uz nākamo šī vārda vai skaitļa atrašanās vietu.



4 - Vēlreiz nospiediet **OK** (Labi), lai pārietu uz nākamo gadījumu.

5 - Lai pārtrauktu meklēšanu, nospiediet **▲** (uz augšu), līdz nekas nav atlasīts.

Pievienotas ierīces teleteksts

Dažas televizoram pievienotās televīzijas kanālus uztverošās ierīces var piedāvāt teleteksta funkciju. Lai atvērtu teletekstu no pievienotas ierīces . . .

1 - Nospiediet  atlasiet ierīci un nospiediet **OK** (Labi).

2 - Skatoties kanālu no ierīces, nospiediet  **OPTIONS** (Opcijas), atlasiet **Rādīt ierīces taustiņus**, atlasiet taustiņu  un nospiediet **OK** (Labi).

3 - Nospiediet **← BACK** (Atpakaļ), lai slēptu ierīces taustiņus.

4 - Lai aizvērtu tekstu, vēlreiz nospiediet **← BACK** (Atpakaļ).

Digitālais teksts (tikai Apvienotajā Karalistē)

Dažas digitālās televīzijas raidorganizācijas savos digitālās televīzijas kanālos piedāvā īpašu digitālo teletekstu vai interaktīvo televīziju. Tas ietver parastu tekstu, izmantojot ciparu, krāsu un bultiņu taustiņus, lai atlasītu un navigētu.

Lai aizvērtu digitālo teletekstu, nospiediet ← BACK (Atpakaļ).

Teleteksta opcijas

Sadaļā Teksts/teleteksts nospiediet ≡ OPTIONS (Opcijas), lai atlasītu...

- **Iesaldēt lapu**

Lai apturētu apakšlapu automātisko rotāciju.

- **Divdaļīgs ekrāns/pilnekrāns**

Lai attēlotu TV kanālu un teletekstu blakus vienu otram.

- **T.O.P. pārskats**

Lai atvērtu T.O.P. teletekstu.

- **Palielināt**

Lai palielinātu teleteksta lapu ērtai lasīšanai.

- **Parādīt**

Lai parādītu slēpto informāciju lapā.

- **Cikliski mainīt apakšlapas**

Lai cikliski mainītu apakšlapas, ja tās ir pieejamas.

- **Valoda**

Lai pārslēgtu rakstzīmju grupu, ko izmanto teleteksta attēlošanai.

- **Teleteksts 2.5**

Lai aktivizētu teletekstu 2.5 ar lielāku skaitu krāsu un labāku grafiku.

Teleteksta iestatīšana

Teleteksta valoda

Dažas digitālās televīzijas raidorganizācijas piedāvā teletekstu vairākās valodās.

Lai iestatītu galvenā un papildu teleteksta valodu . . .

1 - Nospiediet ⚙, atlasiet **Visi iestatījumi** un nospiediet **OK** (Labi).

2 - Atlasiet **Reģions un valoda** un nospiediet ➤ (pa labi), lai atvērtu izvēlni.

3 - Atlasiet **Valoda > Galvenais**

teleteksts vai **Papildu teleteksts** un nospiediet **OK** (Labi).

4 - Atlasiet vēlamās teleteksta valodas.

5 - Nospiediet ◀ (pa kreisi), ja nepieciešams, vairākkārt, lai aizvērtu izvēlni.

Teleteksts 2.5

Ja pieejams, Teleteksts 2.5 nodrošina vairāk krāsu un kvalitatīvāku grafiku. Teleteksts 2.5 ir aktivizēts kā ražotāja standarta iestatījums.

Lai izslēgtu teletekstu 2.5...

1 - Nospiediet **TEXT** (Teleteksts).

2 - Kad sadaļa **Teksts/teleteksts** ir atvērta ekrānā, nospiediet ≡ **OPTIONS** (Opcijas).

3 - Atlasiet **Teleteksts 2.5 > Izslēgts**.

4 - Nospiediet ◀ (pa kreisi), ja nepieciešams, vairākkārt, lai aizvērtu izvēlni.

Pulkstenis

Datums un laiks

Automātiski

Lai redzētu pulksteni, nospiediet 🏠. **Sākuma izvēlnē** vienmēr ir redzams pulkstenis.

Dažās valstīs digitālā apraide nenosūta UTC – koordinētā universālā laika – informāciju. Var tikt ignorēts vasaras laiks, un televizors, iespējams, var rādīt nepareizu laiku.

Ierakstot pārraides, kas ieplānotas TV ceļvedī, ieteicams manuāli nemainīt datumu un laiku. Dažās valstīs dažiem tīklu pakalpojumu sniedzējiem iestatījums **Pulkstenis** ir paslēpts, lai novērstu nepareizu pulksteņa iestatījuma attēlojumu.

Lai automātiski korigētu TV pulksteni...

1 - Nospiediet ⚙, atlasiet **Visi iestatījumi** un nospiediet **OK** (Labi).

2 - Atlasiet **Reģions un valoda** un nospiediet ➤ (pa labi), lai atvērtu izvēlni.

3 - Atlasiet **Pulkstenis > Autom. plkst. rež.** un atlasiet **Atkarībā no valsts**.

4 - Atlasiet **Vasaras laiks** un atlasiet attiecīgo iestatījumu.

5 - Nospiediet ◀ (pa kreisi), ja nepieciešams, vairākkārt, lai aizvērtu izvēlni.

Manuāli

Lai manuāli iestatītu TV pulksteni...

1 - Nospiediet ⚙, atlasiet **Visi iestatījumi** un nospiediet **OK** (Labi).

2 - Atlasiet **Reģions un valoda** un nospiediet ➤ (pa labi), lai atvērtu izvēlni.

3 - Atlasiet **Pulkstenis > Autom. plkst. rež.** un atlasiet **Manuāli**.

4 - Lai regulētu, atlasiet **Datums un Laiks**.

5 - Nospiediet ◀ (pa kreisi), ja nepieciešams, vairākkārt, lai aizvērtu izvēlni.

Laika josla

Lai iestatītu laika joslu...

1 - Nospiediet ⚙, atlasiet **Visi iestatījumi** un nospiediet **OK** (Labi).

2 - Atlasiet **Reģions un valoda** un nospiediet ➤ (pa labi), lai atvērtu izvēlni.

3 - Atlasiet **Pulkstenis > Laika josla** un nospiediet **OK** (Labi).

4 - Atlasiet vienu no laika joslām.

5 - Nospiediet ◀ (pa kreisi), ja nepieciešams, vairākkārt, lai aizvērtu izvēlni.

Tālvadības pults tastatūra

Lai iestatītu tastatūras izkārtojumu kā Azerty...

- 1 - Nospiediet , atlasiet **Visi iestatījumi** un nospiediet **OK** (Labi).
- 2 - Atlasiet **Reģions un valoda** un nospiediet **➤** (pa labi), lai atvērtu izvēlni.
- 3 - Atlasiet **Tālvadības pults tastatūra** un nospiediet **OK** (Labi).
- 4 - Atlasiet **Azerty** vai **Qwerty** un nospiediet **OK** (Labi).
- 5 - Nospiediet **◀** (pa kreisi), ja nepieciešams, vairākkārt, lai aizvērtu izvēlni.

23.7

Universālā piekļuve

Ieslēgšana

Kad ieslēgta universālā piekļuve, televizors ir paredzēts cilvēkiem ar kurlumu, dzirdes traucējumiem, aklumu vai redzes traucējumiem.

Ieslēgšana

Ja uzstādīšanas laikā neieslēdzāt funkciju **Universāla piekļuve**, to varat izdarīt izvēlnē **Universālā piekļuve**. Lai ieslēgtu pieejamību...

- 1 - Nospiediet , atlasiet **Visi iestatījumi** un nospiediet **OK** (Labi).
- 2 - Atlasiet **Universālā piekļuve** un nospiediet **➤** (pa labi), lai atvērtu izvēlni.
- 3 - Atlasiet **Universālā piekļuve** vienu soli tālāk.
- 4 - Atlasiet **Ieslēgts** un nospiediet **OK** (Labi).
- 5 - Nospiediet **◀** (pa kreisi), ja nepieciešams, vairākkārt, lai aizvērtu izvēlni.

Kad ieslēgta **universālā piekļuve**, opcija **Universālā piekļuve** tiek pievienota izvēlnē **Opcijas**.

Dzirdes traucējumi

Daži digitālās televīzijas kanāli pārraida īpašu skaņas celiņu un subtitrus vārdzirdīgiem vai kurliem cilvēkiem.

Kad ieslēgta opcija **Vārdzirdīgiem**, televizors automātiski pārslēdzas uz pielāgotu audio un subtitriem. Pirms ieslēgt opciju **Vārdzirdīgiem**, ieslēdziet **Universālā piekļuve**.

Lai ieslēgtu opciju **Vārdzirdīgiem**...

- 1 - Nospiediet , atlasiet **Visi iestatījumi** un nospiediet **OK** (Labi).
- 2 - Atlasiet **Universālā piekļuve** un nospiediet **➤** (pa labi), lai atvērtu izvēlni.
- 3 - Atlasiet **Vārdzirdīgiem** un nospiediet **➤** (pa labi), lai atvērtu izvēlni.
- 4 - Atlasiet **Ieslēgts** un nospiediet **OK** (Labi).

5 - Nospiediet **◀** (pa kreisi), ja nepieciešams, vairākkārt, lai aizvērtu izvēlni.

Lai ieslēgtu **Vārdzirdīgiem** televizora skatīšanās laikā...

- 1 - Skatoties TV kanālu, nospiediet **≡** **OPTIONS** (Opcijas), atlasiet **Universālā piekļuve** un nospiediet **OK** (Labi).
- 2 - Atlasiet **Vārdzirdīgiem** un atlasiet **Ieslēgts**.

Lai pārbaudītu, vai ir pieejama vārdzirdīgām personām paredzēta audio valoda, nospiediet **≡** **OPTIONS** (Opcijas), atlasiet **Audio valoda** un meklējiet audio valodu, kas atzīmēta ar **⦿+**.

Ja pieejamība nav redzama opciju izvēlnē, ieslēdziet **Universālā piekļuve** sadaļā **Uzstādīšana**.

Lai iegūtu papildinformāciju, sadaļā **Palīdzība** nospiediet krāsaino taustiņu **■** **Atslēgvārdi** un atrodi **Universālā piekļuve**.

Audio komentāri

Ieslēgšana

Digitālie TV kanāli var pārraidīt īpašus audio komentārus, aprakstot ekrānā notiekošās darbības. Lai varētu iestatīt vārdzirdīgiem paredzēto skaņu un efektus, vispirms jāieslēdz opcija **Audio apraksts**. Turklāt pirms **audio apraksta** opcijas jāieslēdz **Universālā piekļuve** iestatīšanas izvēlnē.

Izmantojot opciju **Audio apraksts**, parastajam audiosignālam tiek pievienoti diktora komentāri. Lai ieslēgtu komentārus (ja pieejami)...

Lai ieslēgtu **audio aprakstu**...

- 1 - Nospiediet , atlasiet **Visi iestatījumi** un nospiediet **OK** (Labi).
- 2 - Atlasiet **Universālā piekļuve** un nospiediet **➤** (pa labi), lai atvērtu izvēlni.
- 3 - Atlasiet **Audio apraksts** un nospiediet **➤** (pa labi), lai atvērtu izvēlni.
- 4 - Atlasiet **Audio apraksts** vienu soli tālāk.
- 5 - Atlasiet **Ieslēgts** un nospiediet **OK** (Labi).
- 6 - Nospiediet **◀** (pa kreisi), ja nepieciešams, vairākkārt, lai aizvērtu izvēlni.

Lai ieslēgtu **audio aprakstu** TV skatīšanās laikā...

- 1 - Skatoties TV kanālu, nospiediet **≡** **OPTIONS** (Opcijas), atlasiet **Universālā piekļuve** un nospiediet **OK** (Labi).
- 2 - Atlasiet **Audio apraksts** un atlasiet **Ieslēgts**.

Varat pārbaudīt, vai ir pieejams audio komentārs. Izvēlnē **Opcijas** atlasiet **Audio valoda** un meklējiet audio valodu, kas atzīmēta ar **⦿+**.

Skaļruņi/austiņas

Izmantojot opciju **Skaļruņi/austiņas**, varat atlasīt, kur vēlaties klausīties audio komentārus.

Tikai televizora skaļruņos, tikai austiņās vai abās ierīcēs.

Lai iestatītu skaļruņus/austiņas...

- 1 - Nospiediet , atlasiet **Visi iestatījumi** un nospiediet **OK** (Labi).
- 2 - Atlasiet **Universālā piekļuve** un nospiediet **➤** (pa labi), lai atvērtu izvēlni.
- 3 - Atlasiet **Audio apraksts > Skaļruņi/austiņas** un nospiediet **OK** (Labi).
- 4 - Atlasiet **Skaļruņi, Austiņas** vai **Skaļruņi + austiņas** un nospiediet **OK** (Labi).
- 5 - Nospiediet **◀** (pa kreisi), ja nepieciešams, vairākkārt, lai aizvērtu izvēlni.

Jaukts skaļums

Varat sajaukt parastā audiosignāla un audio komentāru skaļumu.

Lai jauktu skaļumu...

- 1 - Nospiediet , atlasiet **Visi iestatījumi** un nospiediet **OK** (Labi).
- 2 - Atlasiet **Universālā piekļuve** un nospiediet **➤** (pa labi), lai atvērtu izvēlni.
- 3 - Atlasiet **Audio apraksts > Jaukts skaļums** un nospiediet **OK** (Labi).
- 4 - Spiediet bultiņas **▲** (uz augšu) vai **▼** (uz leju), lai noregulētu vērtību.
- 5 - Nospiediet **◀** (pa kreisi), ja nepieciešams, vairākkārt, lai aizvērtu izvēlni.

Ja pieejama audio valoda ar audio komentāriem, varat atrast arī šo iestatījumu  **OPTIONS** (Opcijas) > **Universālā piekļuve > Jaukts skaļums**.

Skaņas efekts

Dažiem audio komentāriem var būt pieejami papildu skaņas efekti, piemēram, stereo vai pamazām rimstoša skaņa.

Lai ieslēgtu skaņas efektus (ja pieejami)...

- 1 - Nospiediet , atlasiet **Visi iestatījumi** un nospiediet **OK** (Labi).
- 2 - Atlasiet **Universālā piekļuve** un nospiediet **▶** (pa labi), lai atvērtu izvēlni.
- 3 - Atlasiet **Audio apraksts > Skaņas efekti** un nospiediet **OK** (Labi).
- 4 - Nospiediet **◀** (pa kreisi), ja nepieciešams, vairākkārt, lai aizvērtu izvēlni.

Runa

Audio komentārus var papildināt arī subtitri, kuros atveidots runātais teksts.

Subtitru ieslēgšana (ja pieejami). . .

- 1 - Nospiediet , atlasiet **Visi iestatījumi** un nospiediet **OK** (Labi).
- 2 - Atlasiet **Universālā piekļuve** un nospiediet **➤** (pa labi), lai atvērtu izvēlni.
- 3 - Atlasiet **Audio apraksts > Runa** un nospiediet **OK** (Labi).
- 4 - Atlasiet **Aprakstošs** vai **Subtitri** un nospiediet **OK** (Labi).
- 5 - Nospiediet **◀** (pa kreisi), ja nepieciešams, vairākkārt, lai aizvērtu izvēlni.

Bezvadu un tīkli

24.1

Tīkls

Lai iegūtu papildinformāciju par televizora savienošānu ar tīklu, sadaļā **Palīdzība** nospiediet krāsaino taustiņu **— Atslēgvārdi** un atrodiēt **Tīkls**.

24.2

Bluetooth

Nepiec. aprīkojums

Varat pievienot šim televizoram bezvadu ierīci, izmantojot Bluetooth® – bezvadu skaļruni, basu skaļruni, SoundBar skaļruni vai austiņas. Varat arī pievienot bezvadu spēļu vadāmierīci, izmantojot Bluetooth LE.

Lai atskaņotu televizora skaņu bezvadu skaļrunī, jāsavieno pārī bezvadu skaļrunis ar televizoru. Varat savienot pārī dažus bezvadu skaļrunus un maksimāli 4 Bluetooth LE (zema enerģijas patēriņa) ierīces. Televizors vienlaikus var atskaņot skaņu tikai no viena skaļruņa. Ja pievienojat basu skaļruni, skaņa tiek atskaņota no televizora un basu skaļruņa. Ja pievienojat SoundBar skaļruni, skaņa tiek atskaņota tikai no SoundBar.

Uzmanību - audio un video sinhronizācija

Daudzām Bluetooth skaļruņu sistēmām ir augsts tā dēvētā "latentuma" līmenis. Augsts latentuma līmenis nozīmē, ka audio aizkavējas pēc video, radot nesinhronizētas lūpu kustības. Pirms iegādāties bezvadu Bluetooth skaļruņu sistēmu, iegūstiet informāciju par jaunākajiem modeļiem un atrodiēt ierīci ar zemu latentuma rādījumu. Lūdziet padomu savam izplatītājam.

Lai iegūtu papildinformāciju par bezvadu skaļruņa pievienošānu, sadaļā **Palīdzība** nospiediet krāsaino taustiņu **— Atslēgvārdi** un atrodiēt **Bluetooth, savienošāna**.

Ierīces pievienošāna

Lai iegūtu papildinformāciju par bezvadu ierīču pievienošānu, sadaļā **Palīdzība** nospiediet krāsaino taustiņu **— Atslēgvārdi** un atrodiēt **Bluetooth, savienošāna**.

Ierīces izvēle

Lai iegūtu papildinformāciju par bezvadu skaļruņa atlasīšanu, sadaļā **Palīdzība** nospiediet krāsaino taustiņu **— Atslēgvārdi** un atrodiēt **Bluetooth, ierīces izvēle**.

Ierīces noņemšana

Lai iegūtu papildinformāciju par bezvadu skaļruņa atvienošānu (noņemšanu), sadaļā **Palīdzība** nospiediet krāsaino taustiņu **— Atslēgvārdi** un atrodiēt **Bluetooth, ierīces noņemšana**.

Android iestatījumi

Varat iestatīt vai skatīt vairākus Android specifiskus iestatījumus vai informāciju. Varat atrast savā televizorā instalēto aplikāciju sarakstu un uzzināt tām nepieciešamo vietu atmiņā. Varat iestatīt valodu, ko vēlaties izmantot, veicot meklēšanu ar balsi. Varat konfigurēt ekrāntastatūru, lai atļautu aplikācijām izmantot savu atrašanās vietu. Aplūkojiet dažādus Android iestatījumus. Varat atvērt vietni www.support.google.com/androidtv, lai iegūtu papildinformāciju par šiem iestatījumiem.

Lai atvērtu šos iestatījumus...

- 1 - Nospiediet , atlasiet **Visi iestatījumi** un nospiediet **OK** (Labi).
- 2 - Atlasiet **Android iestatījumi** un nospiediet **OK** (Labi).
- 3 - Aplūkojiet dažādus Android iestatījumus.
- 4 - Nospiediet **← BACK (Atpakaļ)**, ja nepieciešams, lai aizvērtu izvēlni.

Kanāla instalēšana

26.1

Antenas/kabeļa instalēšana

Atjaunināt kanālus

Automātiska kanālu atjaunināšana

Ja uztverat digitālos kanālus, varat iestatīt televizoru, lai automātiski atjauninātu šos kanālus sarakstā.

Reizi dienā pulksten 6.00 televizors atjaunina kanālus un saglabā jaunus kanālus. Jaunie kanāli tiek glabāti kanālu sarakstā un ir atzīmēti ar *****. Kanāli bez signāla tiek noņemti. Lai automātiski atjauninātu kanālus, televizoram jābūt gaidstāves režīmā. Varat izslēgt automātisku kanālu atjaunināšanu.

Lai izslēgtu automātisku atjaunināšanu...

- 1 - Nospiediet **⚙**, atlasiet **Visi iestatījumi** un nospiediet **OK** (Labi).
- 2 - Atlasiet **Kanāli > Antenas/kabeļa instalēšana** un nospiediet **OK** (Labi).
- 3 - Ievadiet savu PIN kodu, ja nepieciešams.
- 4 - Atlasiet **Automātiska kanālu atjaun.** un nospiediet **OK** (Labi).
- 5 - Atlasiet **Izslēgts** un nospiediet **OK** (Labi).
- 6 - Nospiediet **← BACK** (Atpakaļ), lai aizvērtu izvēlni.

Ja ir atrasti jauni kanāli vai arī kanāli ir atjaunināti vai noņemti, ieslēgšanas laikā televizorā tiek parādīts ziņojums. Lai novērstu šī ziņojuma rādīšanu pēc katras kanāla atjaunināšanas, varat to izslēgt.

Lai izslēgtu ziņojumu...

- 1 - Nospiediet **⚙**, atlasiet **Visi iestatījumi** un nospiediet **OK** (Labi).
- 2 - Atlasiet **Kanāli > Antenas/kabeļa instalēšana** un nospiediet **OK** (Labi).
- 3 - Ievadiet savu PIN kodu, ja nepieciešams.
- 4 - Atlasiet **Kanāla atjaunināšanas ziņojums** un nospiediet **OK** (Labi).
- 5 - Atlasiet **Izslēgts** un nospiediet **OK** (Labi).
- 6 - Nospiediet **← BACK** (Atpakaļ), lai aizvērtu izvēlni.

Dažās valstīs automātiskā kanālu atjaunināšana tiek veikta, kad skatāties televizoru, vai jebkurā brīdī, kad televizors ir gaidstāves režīmā.

Manuāla kanāla atjaunināšana

Vienmēr varat sākt kanāla atjaunināšanu pats.

Lai sāktu manuālu kanāla atjaunināšanu...

- 1 - Nospiediet **⚙**, atlasiet **Visi iestatījumi** un

nospiediet **OK** (Labi).

2 - Atlasiet **Kanāli > Antenas/kabeļa instalēšana** un nospiediet **OK** (Labi).

3 - Ievadiet savu PIN kodu, ja nepieciešams.

4 - Atlasiet **Meklēt kanālus** un nospiediet **OK** (Labi).

5 - Atlasiet **Sākt** un nospiediet **OK** (Labi).

6 - Atlasiet **Atjaunināt digitālos kanālus**, atlasiet **Tālāk** un nospiediet **OK** (Labi).

7 - Atlasiet **Sākt** un nospiediet **OK** (Labi), lai atjauninātu digitālos kanālus. Tas var aizņemt dažas minūtes.

8 - Nospiediet **← BACK** (Atpakaļ), lai aizvērtu izvēlni.

Pārinstalēt kanālus

Pārinstalēt visus kanālus

Varat pārinstalēt visus kanālus un nemainīt pārējos televizora iestatījumus.

Ja ir iestatīts PIN kods, pirms atkārtotas kanālu noskaņošanas jāievada tās kods.

Lai pārinstalētu kanālus...

- 1 - Nospiediet **⚙**, atlasiet **Visi iestatījumi** un nospiediet **OK** (Labi).
- 2 - Atlasiet **Kanāli > Antenas/kabeļa instalēšana** un nospiediet **OK** (Labi).
- 3 - Ievadiet savu PIN kodu, ja nepieciešams.
- 4 - Atlasiet **Meklēt kanālus** un nospiediet **OK** (Labi).
- 5 - Atlasiet **Sākt** un nospiediet **OK** (Labi).
- 6 - Atlasiet **Pārinstalēt kanālus**, atlasiet **Tālāk** un nospiediet **OK** (Labi).
- 7 - Atlasiet valsti, kurā atrodaties, un nospiediet **OK** (Labi).
- 8 - Atlasiet **Tālāk** un nospiediet **OK** (Labi).
- 9 - Atlasiet vēlamo instalēšanas tipu, **Antena (DVB-T)** vai **Kabelis (DVB-C)**, un nospiediet **OK** (Labi).
- 8 - Atlasiet **Tālāk** un nospiediet **OK** (Labi).
- 11 - Atlasiet vēlamo kanālu tipu, **Digitālie un analogie kanāli** vai **Tikai digitālie kanāli** un nospiediet **OK** (Labi).
- 8 - Atlasiet **Tālāk** un nospiediet **OK** (Labi).
- 13 - Atlasiet **Sākt** un nospiediet **OK** (Labi), lai atjauninātu digitālos kanālus. Tas var aizņemt dažas minūtes.
- 14 - Nospiediet **← BACK** (Atpakaļ), lai aizvērtu izvēlni.

Televīzijas kanālu pārinstalēšana

Varat veikt pilnu TV kanālu pārinstalēšanu. Televizors ir pilnībā pārinstalēts.

Lai veiktu pilnu TV kanālu pārinstalēšanu...

- 1 - Nospiediet **⚙**, atlasiet **Visi iestatījumi** un nospiediet **OK** (Labi).

- 2 - Atlasiet **Vispārīgi iestatījumi > Pārinstalēt TV** un nospiediet **OK** (Labi).
- 3 - Ievadiet savu PIN kodu, ja nepieciešams.
- 4 - Atlasiet **Jā** un nospiediet **OK** (Labi), lai apstiprinātu.
- 5 - Televizors tiks pilnībā pārinstalēts. Visi iestatījumi tiks atiestatīti un instalētie kanāli tiks aizvietoti. Instalēšana var aizņemt dažas minūtes.
- 6 - Nospiediet **← BACK** (Atpakaļ), lai aizvērtu izvēlni.

DVB-T vai DVB-C

DVB iestatījumi

Tīkla frekvences režīms

Ja plānojat izmantot metodi **Ātrā skenēšana** sadaļā **Frekvenču skenēšana**, lai meklētu kanālus, atlasiet **Automātiski**. Televizors izmantos vienu no iepriekš noteiktajām tīkla frekvencēm (vai HC - homing channel), ko izmanto lielākā daļa kabeļtelevīzijas operatoru jūsu valstī.

Ja jums norādīta konkrēta tīkla frekvences vērtība kanālu meklēšanai, atlasiet **Manuāls**.

Tīkla frekvence

Ja pārraides **tīkla frekvences režīms** ir iestatīts kā **Manuāli**, varat šeit ievadīt tīkla frekvences vērtību, ko norādījis kabeļtelevīzijas operators. Lai ievadītu šo vērtību, izmantojiet ciparu taustiņus.

Frekvences skenēšana

Atlasiet kanālu meklēšanas metodi. Varat atlasīt **ātrās skenēšanas** metodi un izmantot iepriekš noteiktos iestatījumus, ko izmanto lielākā daļa kabeļtelevīzijas operatoru jūsu valstī.

Ja šīs izvēles rezultātā netiek noskaņots neviens kanāls vai trūkst dažu kanālu, varat atlasīt **izvērsto pilnās skenēšanas** metodi. Šī metode aizņems vairāk laika, lai meklētu un noskaņotu kanālus.

Frekvenču soļa lielums

Televizors meklē kanālus ar **8 MHz** soli.

Ja šīs darbības rezultātā netiek noskaņots neviens kanāls vai trūkst dažu kanālu, varat meklēt ar mazāku soli **1 MHz** lielumā. 1 MHz soļu izmantošana aizņems vairāk laika, lai meklētu un noskaņotu kanālus.

Digitālie kanāli

Ja esat informēts, ka jūsu kabeļtelevīzijas operators nepiedāvā digitālos kanālus, varat izlaist digitālo kanālu meklēšanu.

Analogie kanāli

Ja esat informēts, ka jūsu kabeļtelevīzijas operators nepiedāvā analogos kanālus, varat izlaist analogo kanālu meklēšanu.

Bezmaksas/kodētie

Ja jums ir abonements un CAM – nosacītās piekļuves modulis maksas televīzijas pakalpojumiem, atlasiet **Bezmaksas + kodēts**. Ja neesat abonējies maksas televīzijas kanālus vai pakalpojumus, varat atlasīt **Tikai bezmaksas kanāli**.

Lai iegūtu papildinformāciju, sadaļā **Palīdzība** nospiediet krāsaino taustiņu **Atslēgvārdi** un atrodi **CAM** - nosacītās piekļuves modulis.

Uztveršanas kvalitāte

Varat pārbaudīt kanāla kvalitāti un signāla stiprumu. Ja jums ir pašam sava antena, varat to pārvietot, lai mēģinātu uzlabot uztveršanu.

Lai pārbaudītu digitālā kanāla uztveršanas kvalitāti...

- 1 - Noskaņojiet uz kanālu.
- 2 - Nospiediet **⚙**, atlasiet **Visi iestatījumi** un nospiediet **OK** (Labi).
- 3 - Atlasiet **Kanāli > Antenas/kabeļa instalēšana** un nospiediet **OK** (Labi). Ievadiet savu PIN kodu, ja nepieciešams.
- 4 - Atlasiet **Digitālais: Uztveršanas pārbaude** un nospiediet **OK** (Labi).
- 5 - Atlasiet **Meklēt** un nospiediet **OK** (Labi). Šim kanālam tiek parādīta digitālā frekvence.
- 6 - Vēlreiz atlasiet **Meklēt** un nospiediet **OK** (Labi), lai pārbaudītu šīs frekvences signāla kvalitāti. Pārbaudes rezultāts ir redzams ekrānā. Varat mainīt antenas novietojumu vai pārbaudīt savienojumus, lai uzlabotu uztveršanu.
- 7 - Varat arī pats mainīt frekvenci. Pa vienam atlasiet frekvences numuru un izmantojiet taustiņus **▲** (uz augšu) vai **▼** (uz leju), lai mainītu vērtību. Atlasiet **Meklēt** un nospiediet **OK** (Labi), lai vēlreiz pārbaudītu uztveršanu.
- 8 - Nospiediet **◀** (pa kreisi), ja nepieciešams, vairākkārt, lai aizvērtu izvēlni.

Manuāla instalēšana

Analogās televīzijas kanālus var manuāli noskaņot pa vienam.

Lai manuāli instalētu analogos kanālus...

- 1 - Nospiediet , atlasiet **Visi iestatījumi** un nospiediet **OK** (Labi).
- 2 - Atlasiet **Kanāli** > **Antenas/kabeļa instalēšana** un nospiediet **OK** (Labi). Ievadiet savu PIN kodu, ja nepieciešams.
- 3 - Atlasiet **Analogais: manuālā uzstādīšana** un nospiediet **OK** (Labi).

• Sistēma

Lai iestatītu televizora sistēmu, atlasiet **Sistēma**. Atlasiet savu valsti vai pasaules daļu un nospiediet **OK** (Labi).

• Meklēt kanālu

Lai atrastu kanālu, atlasiet **Meklēt kanālu** un nospiediet **OK** (Labi). Varat patstāvīgi ievadīt frekvenci, lai atrastu kanālu, vai ļaut televizoram meklēt kanālu. Nospiediet **➤** (pa labi), lai atlasītu **Meklēt**, un nospiediet **OK** (Labi), lai automātiski meklētu kanālu. Atrastais kanāls ir redzams ekrānā, un, ja uztveršana ir slikta, vēlreiz nospiediet **Meklēt**. Ja vēlaties saglabāt kanālu, atlasiet **Pabeigts** un nospiediet **OK** (Labi).

• Saglabāt

Kanālu var saglabāt ar pašreizējo kanāla numuru vai ar jaunu kanāla numuru. Atlasiet **Saglabāt pašreizējo kanālu** vai **Saglabāt kā jaunu kanālu** un nospiediet **OK** (Labi). Īslaicīgi redzams jaunā kanāla numurs.

Šīs darbības varat atkārtot, līdz ir atrasti visi pieejamie analogās televīzijas kanāli.

26.2

Satelīta instalēšana

Par satelītu instalēšanu

Šajā televizorā ir divi iebūvēti satelīttelevīzijas DVB-S/DVB-S2 uztvērēji.

Līdz 4 satelītiem

Šajā televizorā varat noskaņot maksimāli 4 satelītus (4 LNB). Atlasiet precīzu satelītu skaitu, ko vēlaties noskaņot uzstādīšanas sākumā. Tādējādi noskaņošana notiks ātrāk.

Unicable

Varat izmantot Unicable sistēmu, lai savienotu antenu ar televizoru. Varat atlasīt Unicable 1 vai 2 satelītiem instalēšanas sākumā.

MDU - Multi-Dwelling-Unit

Iebūvētie satelītuuztvērēji atbalsta MDU tehnoloģiju Astra satelītiem un Digiturk tehnoloģiju Eutelsat satelītam. MDU tehnoloģija Türksat satelītā netiek atbalstīta.

Instalēšanas sākšana

Pārliedzieties, ka satelīta šķīvis ir pareizi pievienots un perfekti noregulēts, pirms sākat instalēšanu.

Lai sāktu satelīta instalēšanu...

- 1 - Nospiediet , atlasiet **Visi iestatījumi** un nospiediet **OK** (Labi).
- 2 - Atlasiet **Kanāli** > **Satelīta instalēšana** un nospiediet **OK** (Labi). Ievadiet savu PIN kodu, ja nepieciešams.
- 3 - Atlasiet **Meklēt satelītu** un nospiediet **OK** (Labi).
- 4 - Atlasiet **Meklēt** un nospiediet **OK** (Labi). Televizors meklēs satelītus.
- 5 - Atlasiet **Instalēt** un nospiediet **OK** (Labi). Televizorā redzams pašreizējā satelīta instalācija. Ja vēlaties mainīt šo iestatījumu, noklikšķiniet uz **Iestatījumi**. Ja nevēlaties mainīt šo iestatījumu, noklikšķiniet uz **Meklēt**. Pārejiet uz 5. darbību.

6 - Sadaļā **Sistēmas instalēšana** atlasiet satelītu skaitu, ko vēlaties instalēt, vai atlasiet vienu no Unicable sistēmām. Atlasot Unicable, varat izvēlēties lietotāja joslu numurus un ievadīt lietotāju joslu frekvences katram uztvērējam. Dažās valstīs varat pielāgot dažus eksperta līmeņa iestatījumus katram LNB sadaļā **Papildu iestatījumi**.

7 - Televizors meklēs pieejamos satelītus atkarībā no jūsu antenas novietojuma. Tas var aizņemt dažas minūtes. Ja satelīts ir atrasts, ekrānā tiek parādīts tā nosaukums un uztveršanas signāla stiprums.

8 - Kad televizors ir atradis nepieciešamos satelītus, atlasiet **Instalēt**.

9 - Ja satelīts piedāvā **kanālu pakas**, televizorā būs redzamas šim satelītam pieejamās pakas. Atlasiet nepieciešamo paku. Dažās pakās ietverta **ātra** vai **pilna** pieejamo kanālu instalēšana, izvēlieties vienu vai otru. Televizors instalēs satelītkanālus un radio stacijas.

10 - Lai saglabātu satelītu iestatījumus un instalētos kanālus un radio stacijas, atlasiet **Pabeigt**.

Satelīta instalēšanas iestatījumi

Satelīta instalēšanas iestatījumi ir iestatīti atbilstoši jūsu valstij. Šie iestatījumi nosaka, kā televizors meklē un instalē satelītus un tā kanālus. Vienmēr varat mainīt šos iestatījumus.

Lai mainītu satelīta instalēšanas iestatījumus...

- 1 - Sāciet satelīta instalēšanu.

- 2 - Ekrānā, kur varat sākt satelītu meklēšanu, atlasiet **Iestatījumi** un nospiediet **OK** (Labi).
- 3 - Atlasiet satelītu skaitu, ko vēlaties instalēt, vai atlasiet vienu no Unicable sistēmām. Atlasot Unicable, varat izvēlēties lietotāja joslu numurus un ievadīt lietotāju joslu frekvences katram uztvērējam.
- 4 - Kad esat pabeidzis, atlasiet **Tālāk** un nospiediet **OK** (Labi).
- 5 - Iestatījumu izvēlnē nospiediet krāsaino taustiņu **— Pabeigts**, lai atgrieztos ekrānā un sāktu meklēt satelītus.

Retranslatora noregulēšana un LNB

Dažās valstīs varat pielāgot eksperta līmeņa iestatījumus retranslatora noregulēšanai un LNB. Izmantojiet vai mainiet šos iestatījumus tikai tad, ja neizdodas parastā instalēšana. Ja jums ir nestandarta satelīta aprīkojums, varat izmantot šos iestatījumus, lai apietu standarta iestatījumus. Daži pakalpojumu sniedzēji var nodrošināt jums dažas retranslatora vai LNB vērtības, ko varat ievadīt šeit.

Satelīta CAM moduļi

Ja izmantojat CAM - nosacītās piekļuves moduli ar viedkarti -, lai skatītos satelīttelevīzijas kanālus, ieteicams veikt satelītu instalēšanu ar televizorā ievietotu CAM moduli.

Lielākā daļa CAM moduļu tiek izmantota kanālu atkodēšanai.

Jaunākās paaudzes CAM moduļi (CI+ 1.3 ar operatora profilu) var paši instalēt visus satelīttelevīzijas kanālus jūsu televizorā. CAM parādīs aicinājumu instalēt satelītus un kanālus. Šie CAM moduļi instalē un atkodē kanālus, kā arī veic regulāru kanālu atjaunināšanu.

Kanālu pakas

Satelīttelevīzijas operators var piedāvāt kanālu pakas, kurās apvienoti bezmaksas kanāli (Free-To-Air) un piedāvāts valstij atbilstošs kanālu izkārtojums. Dažiem satelītiem pieejamas abonēšanas pakas – maksas kanālu kolekcija.

Ja izvēlaties abonēšanas paku, televizorā, iespējams, tiek parādīts aicinājums atlasīt ātro vai pilno noskaņošanu.

Atlasiet **Ātri**, lai pārinstalētu tikai pakas kanālus, vai atlasiet **Pilns**, lai instalētu paku un visus pārējos pieejamos kanālus. Abonēšanas pakām ieteicams veikt ātro instalēšanu. Ja jums ir citi satelīti, kas neietilpst abonēšanas pakā, ieteicams veikt pilnu instalēšanu. Visi instalētie kanāli tiek ievietoti kanālu sarakstā Visi.

Unicable uzstādīšana

Unicable sistēma

Varat izmantot viena kabeļa sistēmu, MDU vai Unicable sistēmu, lai savienotu antenu ar televizoru. Viena kabeļa sistēmā tiek izmantots viens kabelis, lai savienotu satelītu ar visiem sistēmā esošajiem satelīttelevīzijas uztvērējiem. Viena kabeļa sistēma parasti tiek izmantota daudzdzīvokļu ēkās. Ja izmantojat Unicable sistēmu, televizorā tiks parādīts aicinājums instalēšanas laikā piešķirt lietotāja joslas numuru un atbilstošu frekvenci. Šajā televizorā varat uzstādīt 1 vai 2 satelītus, izmantojot Unicable.

Ja pēc Unicable instalēšanas trūkst dažu kanālu, iespējams, tajā pašā laikā Unicable sistēma tika veikta cita instalēšana. Veiciet instalēšanu vēlreiz, lai instalētu trūkstošos kanālus.

Lietot.joslas numurs

Unicable sistēmā katram pievienotajam satelīttelevīzijas uztvērējam jābūt numurētam (piem., 0, 1, 2 vai 3 u.t.t.).

Pieejamās lietotāju joslas un to numuri ir pieejami uz Unicable slēdžu kārbas. Lietotāja josla dažreiz tiek saīsināta kā UB (User Band). Pieejamas Unicable slēdžu kārbas ar 4 vai 8 lietotāju joslām. Ja iestatījumos atlasāt Unicable, televizorā tiks parādīts aicinājums piešķirt unikālu lietotāja joslas numuru katram iebūvētajam satelīttelevīzijas uztvērējam. Satelīttelevīzijas uztvērējam nevar būt tas pats joslas numurs, kas ir citam satelīttelevīzijas uztvērējam Unicable sistēmā.

Lietot.joslas frekvence

Papildus unikālam lietotāja joslas numuram iebūvētajam satelīttelevīzijas uztvērējam nepieciešama atlasītās lietotāja joslas numura frekvence. Šīs frekvences parasti tiek parādītas blakus lietotāja joslas numuram uz Unicable slēdžu kārbas.

Manuāla kanāla atjaunināšana

Ja uztverat digitālos satelīttelevīzijas kanālus, varat iestaīt televizoru, lai automātiski atjauninātu šos kanālus.

Reizi dienā pulksten 6.00 televizors atjaunina kanālus un saglabā jaunus kanālus. Jaunie kanāli tiek glabāti kanālu sarakstā un ir atzīmēti ar **★**. Kanāli bez signāla tiek noņemti, un, ja satelīttelevīzijas operators pārkārto kanālu paku, televizora kanālu saraksts tiks atjaunināts. Lai automātiski atjauninātu kanālus, televizoram jābūt gaidstāves režīmā. Varat izslēgt

automātisku kanālu atjaunināšanu.

Lai izslēgtu automātisku atjaunināšanu...

- 1 - Nospiediet , atlasiet **Visi iestatījumi** un nospiediet **OK** (Labi).
- 2 - Atlasiet **Kanāli > Satelīta instalēšana** un nospiediet **OK** (Labi). Ievadiet savu PIN kodu, ja nepieciešams.
- 3 - Atlasiet **Automātiska kanālu atjaun.** un nospiediet **OK** (Labi).
- 4 - Atlasiet **Izslēgts** un nospiediet **OK** (Labi).
- 5 - Nospiediet **<** (pa kreisi), ja nepieciešams, vairākkārt, lai aizvērtu izvēlni.

Varat iestatīt televizoru atjaunināt tikai noteikta satelīta kanālus.

Lai atzīmētu satelītus atjaunināšanai...

- 1 - Nospiediet , atlasiet **Visi iestatījumi** un nospiediet **OK** (Labi).
- 2 - Atlasiet **Kanāli > Satelīta instalēšana** un nospiediet **OK** (Labi).
- 3 - Atlasiet **Automātiskās atjaun. opcija** un nospiediet **OK** (Labi).
- 4 - Satelītu sarakstā atlasiet satelītu un nospiediet **OK** (Labi), lai atzīmētu vai noņemtu atzīmi.
- 5 - Nospiediet **<** (pa kreisi), ja nepieciešams, vairākkārt, lai aizvērtu izvēlni.

Dažās valstīs automātiskā kanālu atjaunināšana tiek veikta, kad skatāties televizoru, vai jebkurā brīdī, kad televizors ir gaidstāves režīmā.

Manuāla kanāla atjaunināšana

Vienmēr varat sākt kanāla atjaunināšanu pats.

Lai sāktu manuālu kanāla atjaunināšanu...

- 1 - Nospiediet , atlasiet **Visi iestatījumi** un nospiediet **OK** (Labi).
- 2 - Atlasiet **Kanāli > Satelīta instalēšana** un nospiediet **OK** (Labi).
- 3 - Atlasiet **Meklēt kanālus** un nospiediet **OK** (Labi).
- 4 - Atlasiet **Atjaunināt kanālus** un nospiediet **OK** (Labi). Televizors sāks atjaunināšanu. Atjaunināšana var ilgt dažas minūtes.
- 5 - Izpildiet ekrānā redzamos norādījumus. Atjaunināšana var ilgt dažas minūtes.
- 6 - Atlasiet **Pabeigt** un nospiediet **OK** (Labi).

Satelīta pievienošana

Varat pievienot papildu satelītu savai pašreizējai satelītu instalācijai. Instalētie satelīti un to kanāli netiek mainīti. Daži satelīttelevīzijas operatori neatļauj satelītu pievienošana.

Papildu satelīts jāuzskata par papildinājumu, tas nav jūsu galvenā satelīta abonements vai galvenais satelīts, kura satelītu paku izmantojat. Parasti tiek pievienots 4. satelīts, kad jau uzstādīti 3 satelīti. Ja uzstādīti 4 satelīti, varat apsvērt vispirms noņemt vienu satelītu, lai varētu pievienot jaunu satelītu

Iestatīšana

Ja pašreiz ir uzstādīts tikai 1 vai 2 satelīti, pašreizējā uzstādījuma iestatījumi, iespējams, neatļauj papildu satelītu pievienošana. Ja jāmaina uzstādījuma iestatījumi, jums atkārtoti jāveic satelītu uzstādīšana. Ja nepieciešama iestatījumu maiņa, nevarat izmantot opciju **Pievienot satelītu**.

Lai pievienotu satelītu...

- 1 - Nospiediet , atlasiet **Visi iestatījumi** un nospiediet **OK** (Labi).
- 2 - Atlasiet **Kanāli > Satelīta instalēšana** un nospiediet **OK** (Labi).
- 3 - Atlasiet **Meklēt satelītu** un nospiediet **OK** (Labi).
- 4 - Atlasiet **Pievienot satelītu** un nospiediet **OK** (Labi). Redzami pašreizējie satelīti.
- 5 - Atlasiet **Meklēt** un nospiediet **OK** (Labi). Televizors meklēs jaunus satelītus.
- 6 - Ja televizors ir atradis vienu vai vairākus satelītus, atlasiet **Instalēt** un nospiediet **OK** (Labi). Televizorā tiek instalēti atrasto satelītu kanāli.
- 7 - Atlasiet **Pabeigt** un nospiediet **OK** (Labi), lai saglabātu kanālus un radiostacijas.

Satelīta noņemšana

Varat noņemt vienu vai vairākus satelītus no pašreizējās satelītu instalācijas. Jūs noņemat satelītu un tā kanālus. Tomēr daži satelīttelevīzijas operatori neatļauj satelīta noņemšanu.

Lai noņemtu satelītus...

- 1 - Nospiediet , atlasiet **Visi iestatījumi** un nospiediet **OK** (Labi).
- 2 - Atlasiet **Kanāli > Satelīta instalēšana** un nospiediet **OK** (Labi).
- 3 - Atlasiet **Meklēt satelītu** un nospiediet **OK** (Labi).
- 4 - Atlasiet **Noņemt satelītu** un nospiediet **OK** (Labi). Redzami pašreizējie satelīti.
- 5 - Atlasiet satelītu un nospiediet **OK** (Labi), lai tos atzīmētu noņemšanai vai noņemtu atzīmi.
- 6 - Nospiediet **<** (pa kreisi), ja nepieciešams, vairākkārt, lai aizvērtu izvēlni.

Manuāla instalēšana

Manuālā instalēšana paredzēta pieredzējušiem lietotājiem.

Varat izmantot manuālo instalēšanu, lai ātri pievienotu jaunus kanālus no satelītu retranslatora. Jums jāzina retranslatora frekvence un polarizācija. Televizors instalēs visus šī retranslatora kanālus. Ja retranslatora bija uzstādīts iepriekš, visi kanāli – agrākie un jaunie – tiek pārvietoti uz visu kanālu saraksta beigām.

Nevar izmantot manuālās instalēšanas opciju, ja jāmaina satelītu skaits. Ja tas nepieciešams, jāveic pilnīga instalēšana, izmantojot opciju Instalēt satelītus.

Lai instalētu retranslatoru...

- 1 - Nospiediet , atlasiet **Visi iestatījumi** un nospiediet **OK** (Labi).
- 2 - Atlasiet **Kanāli > Satelīta instalēšana** un nospiediet **OK** (Labi).
- 3 - Atlasiet **Manuāla instalēšana** un nospiediet **➤** (pa labi), lai atvērtu izvēlni.
- 4 - Ja instalēts vairāk nekā 1 satelīts, atlasiet **LNB**, kuram vēlaties pievienot kanālus.
- 5 - Iestatiet vēlamo iestatījuma **Polarizācija** vērtību. Ja **Simbolu vērt. režīms** ir **Manuāli**, varat manuāli ievadīt pārraides ātrumu laukā **Pārraides ātrums**.
- 6 - Spiediet bultiņas **▲** (uz augšu) vai **▼** (uz leju), lai noregulētu frekvenci, un atlasiet **Pabeigts**.
- 7 - Atlasiet **Meklēt** un nospiediet **OK** (Labi). Signāla stiprums ir redzams ekrānā.
- 8 - Ja vēlaties saglabāt jauna retranslatora kanālus, atlasiet **Saglabāt** un nospiediet **OK** (Labi).
- 9 - Nospiediet **◀** (pa kreisi), ja nepieciešams, vairākkārt, lai aizvērtu izvēlni.

Retranslatora noregulēšana un LNB

Dažās valstīs varat pielāgot eksperta līmeņa iestatījumus retranslatora noregulēšanai un LNB. Izmantojiet vai mainiet šos iestatījumus tikai tad, ja neizdodas parastā instalēšana. Ja jums ir nestandarta satelīta aprīkojums, varat izmantot šos iestatījumus, lai apietu standarta iestatījumus. Daži pakalpojumu sniedzēji var nodrošināt jums dažas retranslatora vai LNB vērtības, ko varat ievadīt šeit.

Strāvas padeve uz LNB

Pēc noklusējuma LNB strāvas padeve ir ieslēgta.

22 kHz signāls

Pēc noklusējuma signāls ir iestatīts kā automātisks.

Zema LO frekvence / augsta LO frekvence

Lokālā oscilatora frekvences ir iestatītas uz standarta vērtībām. Noregulējiet vērtības tikai papildu

aprīkojuma gadījumā, kuram nepieciešamas citas vērtības.

Problēmas

Televizors nevar atrast vēlamos satelītus vai uzstāda to pašu satelītu divreiz

- Pārlicinieties, vai instalēšanas sākumā sadaļā Iestatījumi ir iestatīts pareizais satelītu skaits. Varat iestatīt televizoru meklēt vienu, divus vai 3/4 satelītus.

Dubults LNB nevar atrast otru satelītu

- Ja televizors atrod vienu satelītu, bet nevar atrast otru, pagrieziet antenu par dažiem grādiem. Pozicionējiet antenu, lai iegūtu spēcīgāko signālu no pirmā satelīta. Ekrānā skatiet pirmā satelīta signāla stipruma indikatoru. Kad pirmais satelīts ir iestatīts ar maksimālo signāla stiprumu, atlasiet **Meklēt vēlreiz**, lai atrastu otru satelītu.
- Pārlicinieties, vai ir iestatīts **Divi satelīti**.

Instalēšanas iestatījumu maiņa neatrisināja problēmu

- Visi iestatījumi, satelīti un kanāli tiek saglabāti tikai instalēšanas beigās, kad esat pabeidzis.

Visi satelīttelevīzijas kanāli ir pazuduši

- Ja izmantojat Unicable sistēmu, pārlicinieties, vai esat piešķīris divus unikālus lietotāja joslas numurus abiem iebūvētajiem satelītuztvērējam Unicable iestatījumos. Iespējams, ka otrs satelītuztvērējs jūsu Unicable sistēmā izmanto to pašu lietotāja joslas numuru.

Daži satelīttelevīzijas kanāli šķiet ir pazuduši no kanālu saraksta

- Ja daži kanāli šķiet pazuduši vai novietoti nepareizi, raidorganizācija, iespējams, ir mainījusi šo kanālu retranslatora atrašanās vietu. Lai atjaunotu kanālu pozīcijas kanālu sarakstā, varat mēģināt atjaunināt kanālu paku.

Nevaru noņemt satelītu

- Abonēšanas pakas neatļauj noņemt satelītu. Lai noņemtu satelītu, vēlreiz jāveic pilnīga uzstādīšana un jāatlasa cita paka.

Dažreiz signāla kvalitāte ir slikta

- Pārbaudiet, vai satelīta antenas šķīvīši ir stingri nostiprināti. Spēcīgs vējš var šūpot šķīvīši.
- Sniegs un lietus var traucēt uztveršanu.

Kanālu saraksta kopēšana

Ievads

Kanālu saraksta kopēšana ir paredzēta izplatītājiem un pieredzējušiem lietotājiem. Dažās valstīs kanālu saraksta kopēšana ir pieejama tikai satelītkanālu kopēšanai.

Izmantojot kanālu saraksta kopēšanu, varat kopēt vienā televizorā noskaņotus kanālus citā atbilstošas klases Philips televizorā. Izmantojot kanālu saraksta kopēšanu, nav jāveic laikietilpīgā kanālu meklēšana, tās vietā augšupielādējot televizorā iepriekš noteiktu kanālu sarakstu. Izmantojiet USB zibatmiņas disku ar vismaz 1 GB ietilpību.

Nosacījumi

- Abi televizori ir ražoti vienā gadā.
- Abiem televizoriem ir viena un tā paša tipa aparatūra. Aparatūras tipu skatiet televizora datu plāksnītē televizora aizmugurē. Parasti tas ir norādīts kā Q . . . LA
- Abiem televizoriem ir saderīgas programmatūras versijas.

Pašreizējā programmatūras versija

Lai pārbaudīto pašreizējo TV programmatūras versiju...

- 1 - Nospiediet , atlasiet **Visi iestatījumi** un nospiediet **OK** (Labi).
- 2 - Atlasiet **Atjaunināt programmatūru** un nospiediet **>** (pa labi), lai atvērtu izvēlni.
- 3 - Atlasiet **Programmat. inform.** un nospiediet **OK** (Labi).
- 4 - Redzama versija, izlaides piezīmes un izveides datums. Redzams arī Netflix ESN numurs, ja pieejams.
- 5 - Nospiediet **<** (pa kreisi), ja nepieciešams, vairākkārt, lai aizvērtu izvēlni.

Kanālu saraksta kopēšana

Lai kopētu kanālu sarakstu...

- 1 - Ieslēdziet televizoru. Šajā televizorā jābūt instalētiem kanāliem.
- 2 - Ievietojiet USB zibatmiņas disku.
- 3 - Nospiediet , atlasiet **Visi iestatījumi** un nospiediet **OK** (Labi).
- 4 - Atlasiet **Kanāli > Kanālu saraksta kopēšana** un nospiediet **OK** (Labi).
- 5 - Atlasiet **Kopēt USB atmiņas ierīcē** un nospiediet **OK** (Labi). Iespējams, būs jāievada bērnu slēdzenes PIN kods, lai kopētu kanālu sarakstu.
- 6 - Pēc kopēšanas izņemiet USB atmiņas ierīci.
- 7 - Nospiediet **<** (pa kreisi), ja nepieciešams, vairākkārt, lai aizvērtu izvēlni.

Tagad nokopēto kanālu sarakstu varat augšupielādēt

citā Philips televizorā.

Kanālu saraksta versija

Pārbaudiet pašreizējo kanālu saraksta versiju...

- 1 - Nospiediet , atlasiet **Visi iestatījumi** un nospiediet **OK** (Labi).
- 2 - Atlasiet **Kanāli** un nospiediet **>** (pa labi), lai atvērtu izvēlni.
- 3 - Atlasiet **Kanālu saraksta kopēšana** un atlasiet **Pašreizējā versija**, pēc tam nospiediet **OK** (Labi).
- 4 - Nospiediet **<** (pa kreisi), ja nepieciešams, vairākkārt, lai aizvērtu izvēlni.

Kanālu saraksta augšupielāde

Televizoros, kuros nav instalēti kanāli

Atkarībā no tā, vai televizorā jau ir vai vēl nav instalēti kanāli, jāizmanto atšķirīgs kanālu saraksta augšupielādes veids.

Kopēšana televizorā, kas vēl nav noskaņots

- 1 - Pievienojiet kontaktdakšu, lai sāktu instalēšanu, un atlasiet valodu un valsti. Varat izlaist opciju **Meklēt kanālus**. Pabeidziet instalēšanu.
- 2 - Pievienojiet USB zibatmiņas disku, kurā ir otra televizora kanālu saraksts.
- 3 - Lai sāktu kanālu saraksta augšupielādi, nospiediet , atlasiet **Visi iestatījumi** un nospiediet **OK** (Labi).
- 4 - Atlasiet **Kanāli > Kanālu saraksta kopēšana > Kopēt televizorā** un nospiediet **OK** (Labi). Ievadiet savu PIN kodu, ja nepieciešams.
- 5 - Ja kanālu saraksta kopēšana televizorā ir pabeigta sekmīgi, televizors to paziņo. Atvienojiet USB zibatmiņas disku.

Televizoros, kuros instalēti kanāli

Atkarībā no tā, vai televizorā jau ir vai vēl nav instalēti kanāli, jāizmanto atšķirīgs kanālu saraksta augšupielādes veids.

Televizorā, kas jau ir noskaņots

- 1 - Pārbaudiet televizora valsts iestatījumu. (Lai pārbaudītu šo iestatījumu, skatiet nodaļu **Visu kanālu pārinstalēšana**. Sāciet šo procedūru, līdz esat nokļuvis līdz valsts iestatījumam. Nospiediet **← BACK** (Atpakaļ), lai atceltu instalēšanu.) Ja valsts ir norādīta pareizi, turpiniet ar 2. darbību. Ja valsts nav pareiza, jāveic pārinstalēšana. Skatiet nodaļu **Visu kanālu pārinstalēšana** un sāciet instalēšanu. Atlasiet pareizo valsti un izlaidiet kanālu meklēšanu. Pabeidziet instalēšanu. Kad esat

pabeidzis, turpiniet ar 2. darbību.

2 - Pievienojiet USB zibatmiņas disku, kurā ir otra televizora kanālu saraksts.

3 - Lai sāktu kanālu saraksta augšupielādi, nospiediet , atlasiet **Visi iestatījumi** un nospiediet **OK** (Labi).

4 - Atlasiet **Kanāli** > **Kanālu saraksta kopēšana** > **Kopēt televizorā** un nospiediet **OK** (Labi). Ievadiet savu PIN kodu, ja nepieciešams.

5 - Ja kanālu saraksta kopēšana televizorā ir pabeigta sekmīgi, televizors to paziņo. Atvienojiet USB zibatmiņas disku.

Programmatūra

27.1

Atjaun.progr.

Atjaunināšana no interneta



Ja televizors ir pieslēgts internetam, jūs, iespējams, saņemsiet ziņojumu par televizora programmatūras atjaunināšanu. Jums nepieciešams ātrs (platjoslas) interneta pieslēgums. Ja saņemat šo ziņojumu, ieteicams veikt atjaunināšanu.

Kad ziņojums redzams ekrānā, atlasiet **Atjaunināt** un izpildiet norādījumus ekrānā.

Varat arī patstāvīgi meklēt programmatūras atjauninājumu.

Programmatūras atjaunināšanas laikā nav redzams attēls un televizors izslēdzas un ieslēdzas. Tas var notikt vairākas reizes. Atjaunināšana var ilgt dažas minūtes. Uzgaidiet, līdz televizora attēls atkal parādās. Programmatūras atjaunināšanas laikā nospiediet izslēgšanas slēdzi  uz televizora vai tālvadības pults.

Lai patstāvīgi meklētu programmatūras atjauninājumu...

- 1 - Nospiediet , atlasiet **Visi iestatījumi** un nospiediet **OK** (Labi).
- 2 - Atlasiet **Atjaunināt programmatūru** > **Meklēt atjauninājumus** un nospiediet **OK** (Labi).
- 3 - Atlasiet **Internets** un nospiediet **OK** (Labi).
- 4 - Televizors meklēs atjauninājumu internetā.
- 5 - Ja atjauninājums ir pieejams, varat tūlīt atjaunināt programmatūru.
- 6 - Programmatūras atjaunināšana var aizņemt vairākas minūtes. Nospiediet taustiņu  uz televizora vai tālvadības pults.
- 7 - Kad atjaunināšana ir pabeigta, televizors atgriezīsies pie jūsu skatītā kanāla.

Atjaunināšana no USB

Iespējams, būs jāatjaunina televizora programmatūra. Jums būs vajadzīgs dators ar ātrdarbīgu interneta pieslēgumu un USB zibatmiņas disks, lai programmatūru augšupielādētu televizorā. Izmantojiet USB zibatmiņas disku, kurā ir 500 MB brīva atmiņas vieta. Pārliedzieties, vai ierakstīšanas aizsardzība ir izslēgta.

Lai atjauninātu televizora programmatūru...

- 1 - Nospiediet , atlasiet **Visi iestatījumi** un nospiediet **OK** (Labi).
- 2 - Atlasiet **Atjaunināt programmatūru** > **Meklēt**

- atjauninājumus un nospiediet **OK** (Labi).
- 3 - Atlasiet **USB** un nospiediet **OK** (Labi).

Televizora identificēšana

- 1 - Pievienojiet USB zibatmiņas disku vienam no televizora USB savienojumiem.
- 2 - Atlasiet **Ierakstīt USB** un nospiediet **OK** (Labi). USB zibatmiņas diskā tiks ierakstīts identifikācijas fails.

Programmatūras lejupielāde

- 1 - Ievietojiet USB zibatmiņas disku savā datorā.
- 2 - USB zibatmiņas diskā atrodiet failu **update.htm** un veiciet uz tā dubultklikšķi.
- 3 - Noklikšķiniet uz **Nosūtīt ID**.
- 4 - Ja ir pieejama jauna programmatūra, lejupielādējiet .zip failu.
- 5 - Pēc lejupielādes atpakojojiet failu un nokopējiet failu **autorun.upg** USB zibatmiņas diskā. Neievietojiet šo failu mapē.

Televizora programmatūras atjaunināšana

- 1 - Vēlreiz ievietojiet televizorā USB zibatmiņas disku. Atjaunināšana sākas automātiski.
- 2 - Programmatūras atjaunināšana var aizņemt vairākas minūtes. Nespiediet taustiņu  uz televizora vai tālvadības pults. Neizņemiet USB zibatmiņas disku.
- 3 - Kad atjaunināšana ir pabeigta, televizors atgriezīsies pie jūsu skatītā kanāla.



Ja atjaunināšanas laikā tiek pārtraukta strāvas padeve, nekādā gadījumā neatvienojiet USB zibatmiņas disku no televizora. Pēc strāvas padeves atjaunošanas atjaunināšana tiks turpināta.

Lai nejauši neveiktu televizora programmatūras atjaunināšanu, izdzēsiet no USB zibatmiņas diska failu autorun.upg.

27.2

Programmatūras versija

Lai skatītu pašreizējo TV programmatūras versiju...

- 1 - Nospiediet , atlasiet **Visi iestatījumi** un nospiediet **OK** (Labi).
- 2 - Atlasiet **Atjaunin.progmat.** > **Programmat.inform.** un nospiediet **OK** (Labi).
- 3 - Redzama versija, izlaides piezīmes un izveides datums. Redzams arī Netflix ESN numurs, ja pieejams.
- 4 - Nospiediet  (pa kreisi), ja nepieciešams, vairākkārt, lai aizvērtu izvēlni.

27.3

Atklātā pirmkoda programmatūra

Šim televizoram ir atklātā pirmkoda programmatūra. Ar šo TP Vision Europe B.V. piedāvā pēc pieprasījuma nosūtīt pilnīga atbilstošā atklātā pirmkoda kopiju ar

autortiesībām aizsargātā atklātā pirmkoda programmatūras pakotnēm, kas izmantotas šim ražojumam, ja šāds piedāvājums tiek pieprasīts saskaņā ar atbilstošām licencēm.

Šis piedāvājums ir spēkā ne ilgāk kā trīs gadus pēc produkta iegādes jebkurai personai, kura ir saņēmusi šo informāciju.

Lai saņemtu pirmkodu, lūdzu, rakstiet angļu valodā uz

...

Intellectual Property Dept.
TP Vision Europe B.V.
Prins Bernhardplein 200
1097 JB Amsterdam
The Netherlands

27.4

Paziņojumi

Varat saņemt paziņojumu par jaunu TV programmatūru, kas pieejama lejupielādei, vai citām ar programmatūru saistītām aktivitātēm.

Lai lasītu šos paziņojumus...

1 - Nospiediet , atlasiet **Visi iestatījumi** un nospiediet **OK** (Labi).

2 - Atlasiet **Programmatūras atjaunināšana > Paziņojumi** un nospiediet **OK** (Labi).

3 - Ja parādās paziņojums, varat to lasīt vai atlasīt vienu no pieejamajiem paziņojumiem.

4 - Nospiediet  (pa kreisi), ja nepieciešams, vairākkārt, lai aizvērtu izvēlni.

Specifikācijas

28.1

Vide

Eiropas enerģijas marķējums

Eiropas enerģijas marķējums norāda šīs ierīces energoefektivitātes klasi. Jo zaļāka ir ierīces energoefektivitātes klase, jo mazāk enerģijas tā patērē.

Uz marķējuma jūs varat redzēt šīs ierīces energoefektivitātes klasi, vidējo strāvas patēriņu ieslēgtā stāvoklī un vidējo enerģijas patēriņu 1 gada laikā. Šīs ierīces strāvas patēriņa vērtības varat skatīt arī savas valsts Philips vietnē www.philips.com/TV

Product Fiche

40PFx65x0

- Energoefektivitātes klase : A+
- Redzamā ekrāna izmēri : 102 cm / 40 collas
- Strāvas patēriņš iesl. režīmā (W) : 39 W
- Strāvas patēriņš gadā (kWh) * : 57 kWh
- Strāvas patēriņš gaidstāvē (W) **: 0,50 W
- Displeja izšķirtspēja (pikseli) : 1920 x 1080p

50PFx65x0

- Energoefektivitātes klase : A+
- Redzamā ekrāna izmēri : 126 cm / 50 collas
- Strāvas patēriņš iesl. režīmā (W) : 56 W
- Strāvas patēriņš gadā (kWh) * : 82 kWh
- Strāvas patēriņš gaidstāvē (W) **: 0,50 W
- Displeja izšķirtspēja (pikseli) : 1920 x 1080p

55PFx65x0

- Energoefektivitātes klase : A++
- Redzamā ekrāna izmēri : 139 cm / 55 collas
- Strāvas patēriņš iesl. režīmā (W) : 61 W
- Strāvas patēriņš gadā (kWh) * : 88 kWh
- Strāvas patēriņš gaidstāvē (W) **: 0,50 W
- Displeja izšķirtspēja (pikseli) : 1920 x 1080p

65PFx6520

- Energoefektivitātes klase : A++
- Redzamā ekrāna izmēri : 164 cm / 65 collas
- Strāvas patēriņš iesl. režīmā (W) : 56 W
- Strāvas patēriņš gadā (kWh) * : 81 kWh
- Strāvas patēriņš gaidstāvē (W) **: 0,50 W
- Displeja izšķirtspēja (pikseli) : 1920 x 1080p

* Strāvas patēriņš kWh gadā, pamatojoties uz televizora strāvas patēriņu, kas darbojas 4 stundas dienā 365 dienas. Faktiskais strāvas patēriņš ir atkarīgs no televizora izmantošanas biežuma.

** Kad televizors ir izslēgts ar tālvadības pulti un nav aktīva neviena funkcija.

Lietošanas beigas

Veco produktu un bateriju utilizācija

Šī ierīce ir konstruēta un izgatavota no augstas kvalitātes materiāliem un sastāvdaļām, ko var pārstrādāt un izmantot atkārtoti.



Ja uz produkta redzams pārsvītrotas atkritumu urnas simbols, tas nozīmē, ka uz šo produktu attiecas Eiropas direktīva 2012/19/ES.



Lūdzu, uzziniet par elektrisko un elektronisko produktu vietējo atsevišķo savākšanas sistēmu.

Lūdzu, rīkojieties saskaņā ar vietējiem noteikumiem un neizmetiet nolietotos produktus kopā ar parastiem sadzīves atkritumiem. Pareiza nolietoto produktu likvidēšana palīdz novērst iespējamo negatīvo ietekmi uz vidi un cilvēku veselību.

Jūsu produktā ievietotas baterijas, uz kurām attiecas Eiropas direktīva 2006/66/EK un kuras nedrīkst utilizēt kopā ar parastiem sadzīves atkritumiem.



Lūdzu, noskaidrojiet vietējo noteikumu prasības attiecībā uz bateriju atsevišķu savākšanu, jo pareiza to likvidēšana palīdz novērst iespējami negatīvo ietekmi uz vidi un cilvēku veselību.

28.2

Enerģija

Produkta specifikācijas var tikt mainītas bez iepriekšēja brīdinājuma. Detalizētu informāciju par šī produkta specifikācijām skatiet vietnē www.philips.com/support.

Enerģija

- Elektropadeve: Maiņstrāva 220-240V +/-10%
- Apkārtējā temperatūra: No 5°C līdz 35°C
- Strāvas taupīšanas funkcijas: Ekoloģiskais režīms, Attēla izslēgšana (lai klausītos radio), automātiskās izslēgšanās taimeris, Ekoloģisko iestatījumu izvēlne.

Informāciju par strāvas patēriņu skatiet nodaļā Product Fiche.

Enerģijas klase, kas norādīta produkta datu plāksnītē,

ir šī produkta enerģijas patēriņš parastas mājsaimniecības lietošanas laikā (IEC 62087 Izd. Maksimālā enerģijas klase, kas norādīta iekavās, tiek izmantota elektrodrošībai (IEC 60065 Izd. 7.2).

28.3

Operētājsistēma

Android OS :

Android Lollipop 5.1

28.4

Uztveršana

- Antenas ievade: 75 omu koaks. (IEC75)
- Uztvērēja joslas: Hyperband, S-Channel, UHF, VHF
- DVB : DVB-T (virszemes, antena) COFDM 2K/8K, DVB-C (kabelis) QAM
- Analogā video atskaņošana : SECAM, PAL
- Digitālā video atskaņošana : MPEG2 SD/HD (ISO/IEC 13818-2), MPEG4 SD/HD (ISO/IEC 14496-10)
- Digitālā audio atskaņošana (ISO/IEC 13818-3)
- Satelīta ievade : 75 omu F-tips
- Ievades frekvenču diapazons : 950 līdz 2150MHz
- Ievades līmeņa diapazons : 25 līdz 65 dBm
- DVB-S/S2 QPSK, pārraides ātrums: no 2 līdz 45 milj. simbolu sekundē, SCPC un MCPC
- LNB : DiSEqC 1.0, 1 līdz 4 LNB atbalsts, polaritātes izvēle: 14/18 V, frekvences izvēle: 22 kHz, Tone burst režīms, LNB maksimālā strāva: 300 mA

28.5

Displeja tips

Ekrāna diagonāles garums

- 32PFx6500 : 80 cm / 32 collas
- 40PFx65x0 : 102 cm / 40 collas
- 50PFx65x0 : 126 cm / 50 collas
- 55PFx65x0 : 139 cm / 55 collas
- 65PFx6520 : 164 cm / 65 collas

Displeja izšķirtspēja

- 1920 x 1080p

28.6

Displeja ievades izšķirtspēja

Video formāti

Izšķirtspēja - atsvaidzes intensitāte

- 480i - 60 Hz
- 480p - 60 Hz
- 576i - 50 Hz
- 576p - 50 Hz

- 720p - 50 Hz, 60 Hz
- 1080i - 50 Hz, 60 Hz
- 1080p - 24 Hz, 25 Hz, 30 Hz

Datora formāti

Izšķirtspēja (cita starpā)

- 640 x 480p - 60 Hz
- 800 x 600p - 60 Hz
- 1024 x 768p - 60 Hz
- 1280 x 768p - 60 Hz
- 1360 x 768p - 60 Hz
- 1280 x 1024p - 60 Hz
- 1600 x 1200p - 60 Hz
- 1920 x 1080p - 60 Hz

28.7

Izmēri un svars

32PFx6500

• bez televizora statīva:

Platums 726,5 mm - Augstums 425,4 mm - Dziļums 76,8 mm - Svars ±5,3 kg

• ar televizora statīvu:

Platums 726,5 mm - Augstums 487,7 mm - Dziļums 198 mm - Svars ±6,82 kg

40PFx6510,

• bez televizora statīva:

Platums 918 mm - Augstums 531,5 mm - Dziļums 63,6 mm - Svars ±8,81 kg

• ar televizora statīvu:

Platums 918 mm - Augstums 594 mm - Dziļums 221,5 mm - Svars ±11,51 kg

50PFx6510, 50PFx6540, 50PFx6550, 50PFx6560, 50PFx6580

• bez televizora statīva:

Platums 1123,6 mm - Augstums 646,7 mm - Dziļums 77 mm - Svars ±13,3 kg

• ar televizora statīvu:

Platums 1123,6 mm - Augstums 709 mm - Dziļums 263,6 mm - Svars ±17,2 kg

55PFx6510,
5

55PFx6540, 55PFx6550, 55PFx6560, 55PFx6580

• bez televizora statīva:

Platums 1239,2 mm - Augstums 726 mm - Dziļums 79,2 mm - Svars ±15,1 kg

• ar televizora statīvu:

Platums 1239,2 mm - Augstums 773,6 mm - Dziļums 279 mm - Svars ±18,5 kg

65PFx6520

• bez televizora statīva:

Platums 1457,8 mm - Augstums 835,7 mm - Dziļums 55,3 mm - Svars ±32,5 kg

- ar televizora statīvu:
Platums 1503,7 mm – Augstums 898,2 mm – Dziļums 293 mm – Svārs ±31,5 kg

28.8

Savienojamība

Televizora sānos

- HDMI 3 ieeja – ARC
- HDMI 4 ieeja – MHL – ARC
- USB 2 – USB 3.0 (zils)
- USB 3 – USB 2.0
- 1x kopējais interfeisa slots: CI+/CAM
- Austiņas – 3,5 mm stereo miniligzda

Televizora aizmugure

- Audio ieeja (DVI-HDMI) – stereo 3,5 mm mini ligzda
- SCART: Audio kreisā/labā, CVBS ieeja, RGB
- YPbPr : Y Pb Pr , audio kreisā/labā

Televizora apakšdaļa

- HDMI 1 ieeja – ARC
- HDMI 2 ieeja – ARC
- USB 1 – USB 2.0
- Audio izvade – optiskā Toslink
- Tīkls LAN: RJ45
- Antena (75Ω)
- Satelītuztvērējs

28.9

Skaņa

- 3D wOOx
- HD stereo
- Izvades jauda (RMS): 20 W
- Dolby® Digital Plus
- DTS Premium Sound™

28.10

Multivide

Savienojumi

- USB 2.0
- Ethernet LAN RJ-45
- Wi-Fi 802.11a/b/g/n/ac (iebūvēts)
- BT2.1 ar EDR un BT4.0 ar BLE

Atbalstītās USB failu sistēmas

- FAT 16, FAT 32, NTFS

Elektrostatiskā izlāde

- Konteineri: 3GP, AVCHD, AVI, MPEG-PS, MPEG-TS, MPEG-4, Matroska (MKV), Quicktime (MOV, M4V, M4A), Windows Media (ASF/WMV/WMA)
- Video kodeki: MPEG-1, MPEG-2, MPEG-4 Part 2, MPEG-4 Part 10 AVC (H264), H.265 (HEVC), VC-1, WMV9
- Audio kodeki: AAC, HE-AAC (v1/v2), AMR-NB, Dolby

Digital, Dolby Digital Plus, DTS Premium Sound™, MPEG-1/2/2.5 Layer I/II/III (ietver MP3), WMA (v2 līdz v9.2), WMA Pro (v9/v10)

• Subtitri:

- Formāti: SAMI, SubRip (SRT), SubViewer (SUB), MicroDVD (TXT), mplayer2 (TXT), TMPlayer (TXT)
- Rakstzīmju kodēšana: UTF-8, Centrāleiropa un Austrumeiropa (Windows-1250), Kirilica (Windows-1251), Grieķu (Windows-1253), Turku (Windows-1254), Rietumeiropa (Windows-1252)

• Attēla kodeki : JPEG, JPS, MPO

• Ierobežojumi :

- Maksimālais multivides failam atbalstītais kopējais bitu pārraides ātrums ir 30 Mbps.
- Maksimālais multivides failam atbalstītais video bitu pārraides ātrums ir 20 Mbps.
- MPEG-4 AVC (H.264) ir atbalstīts līdz pat High Profile @ L5.1.
- H.265 (HEVC) ir atbalstīts līdz Main / Main 10 Profile līdz 5.1 līmenim.
- VC-1 ir atbalstīts līdz pat Advanced Profile @ L3.

Wi-Fi sertificēts

Šis televizors atbalsta ar Miracast sertificētas ierīces.

Atbalstītā ar multivides servera programmatūra (DMS)

- Varat izmantot jebkuru ar DLNA V1.5 sertificēta multivides servera programmatūru (DMS klase).
- Varat izmantot Philips TV Remote aplikāciju (iOS un Android) mobilajās ierīcēs.

Var atšķirties veiktspēja atkarībā no mobilās ierīces iespējām un izmantotās programmatūras.

Elektrostatiskās izlādes noteikumi

Šī iekārta atbilst B kategorijas veiktspējas kritērijiem. Ja iekārta elektrostatiskās izlādes dēļ netiek atkopta failu koplietošanas režīmā, nepieciešama lietotāja iejaukšanās.

Palīdzība un atbalsts

Televizora registrēšana



Registrējiet televizoru un izmantojiet virkni priekšrocību, tostarp pilnu atbalstu (arī lejupielādes), privilēģētu piekļuvi informācijai par jaunajiem produktiem, ekskluzīvus piedāvājumus un atlaides, iespēju laimēt balvas un pat piedalīties īpašās aptaujās par jaunajiem produktiem.

Atveriet vietni www.philips.com/welcome

Palīdzības izmantošana

Šajā televizorā pieejama palīdzība ekrānā .

Palīdzības atvēršana

Nospiediet taustiņu  (zils), lai tūlīt atvērtu palīdzību. Palīdzība tiks atvērta nodaļā, kas atbilst jūsu veiktajām darbībām televizorā. Lai meklētu tēmas alfabēta secībā, nospiediet krāsaino taustiņu  **Atslēgvārdi**.

Lai lasītu palīdzību kā grāmatu, atlasiet **Grāmata**.

Varat arī atvērt sadaļu  **Palīdzība** sākuma izvēlnē vai televizora izvēlnē.

Lai izpildītu palīdzības norādījumus, vispirms aizveriet palīdzības sadaļu.

Lai aizvērtu palīdzību, nospiediet krāsaino taustiņu  **Aizvērt**.

Veicot dažas darbības, piemēram, lasot teletekstu, krāsu taustiņiem ir noteiktas funkcijas, un ar tiem nevar atvērt palīdzību.

Televizora palīdzība planšetdatorā, viedtālrunī vai datorā

Lai ērtāk lasītu izvērstas instrukciju nodaļas, varat lejupielādēt televīzijas palīdzību PDF formātā, lai lasītu savā viedtālrunī, planšetdatorā vai datorā. Vai arī varat izdrukāt attiecīgo palīdzības lappusi no datora.

Lai lejupielādētu palīdzību (lietošanas rokasgrāmatu), atveriet vietni www.philips.com/support

MTK_v52_20170329

Traucējummeklēšana

Ieslēgšana un tālvadības pults

Nevar ieslēgt televizoru:

- Atvienojiet strāvas vadu no kontaktligzdas. Uzgaidiet vienu minūti, pēc tam pievienojiet atpakaļ.
- Pārliedzinieties, ka strāvas vads ir droši pievienots.

Čīkstoša skaņa ieslēgšanas vai izslēgšanas brīdī

Ieslēdzot, izslēdzot vai iestatot televizoru gaidstāves režīmā, no tā pamatnes atskan čīkstoša skaņa. Čīkstoša skaņa rodas, kad televizora korpuss izplešas un saraujas, televizoram atdziestot un uzsilstot. Tas neietekmē darbību.

Televizors neatbild uz tālvadības pults komandām

Televizoram nepieciešams laiks, lai ieslēgtos. Šajā laikā televizors neatbild uz tālvadības pults vai televizora pogu izmantošanu. Tā ir normāla parādība. Ja televizors joprojām neatbild uz tālvadības pults komandām, varat pārbaudīt, vai tālvadības pults darbojas, izmantojot mobilā tālruna kameru. Iestatiet tālruni kameras režīmā un notēmējiet tālvadības pulti uz kameras objektīvu. Ja, nospiežot jebkuru tālvadības pults taustiņu, ievērojāt infrasarkanās LED mirgoņu kamerā, tālvadības pults darbojas. Jāveic televizora pārbaude.

Ja neievērojat mirgoņu, tālvadības pults, iespējams, ir bojāta, vai tai ir izlādējušās baterijas.

Šo tālvadības pults pārbaudi nevar veikt, ja tālvadības pults ir savienota pārī ar televizoru bezvadu tīklā.

Pēc Philips startēšanas ekrāna attēlošanas televizors pārslēdzas atpakaļ gaidstāves režīmā

Kad televizors ir gaidstāves režīmā, tiek attēlots Philips startēšanas ekrāns, pēc tam televizors pārslēdzas atpakaļ gaidstāves režīmā. Tā ir normāla parādība. Kad televizors tiek atslēgts un pēc tam pieslēgts strāvas padevei, startēšanas ekrāns tiek attēlots nākamajā ieslēgšanas reizē. Lai ieslēgtu televizoru no gaidstāves režīma, nospiediet tālvadības pults taustiņu vai televizora pogu .

Gaidstāves lampiņa turpina mirgot

Atvienojiet strāvas vadu no kontaktligzdas. Uzgaidiet 5 minūtes un pieslēdziet atpakaļ. Ja mirgošana turpinās, sazinieties ar Philips TV klientu apkalpošanas centru.

Kanāli

Instalēšanas laikā nav atrasts neviens digitālais kanāls.

Skatiet tehniskās specifikācijas, lai pārlicinātos, ka jūsu televizors atbalsta DVB-T vai DVB-C jūsu valstī. Pārlicinieties, ka visi vadi ir pareizi savienoti un ka izvēlēts pareizais tīkls.

Kanālu sarakstā nav iepriekš instalēto kanālu

Pārlicinieties, ka izvēlēts pareizais kanālu saraksts.

Attēls

Nav attēla/izkropļots attēls

- Pārlicinieties, ka antena ir pareizi pievienota televizoram.
- Pārlicinieties, ka pareizā ierīce ir izvēlēta kā displeja avots.
- Pārlicinieties, ka ārējā ierīce vai avots ir pareizi pievienots.

Skaņa ir, bet nav attēla

- Pārlicinieties, ka attēla iestatījumi ir pareizi.

Slikta antenas uztveršana

- Pārlicinieties, ka antena ir pareizi pievienota televizoram.
- Skaļi skaļruņi, neņemtas audio ierīces, neona gaismas, augstas ēkas un citi lieli objekti var ietekmēt uztveršanas kvalitāti. Ja iespējams, mēģiniet uzlabot uztveršanas kvalitāti, mainot antenas virzienu vai pārvietojot ierīces tālāk no televizora.
- Ja uztveršana ir slikta tikai vienam kanālam, precīzi noskaņojiet šo kanālu.

Slikts attēls no ierīces

- Pārlicinieties, ka ierīce ir pareizi pievienota.
- Pārlicinieties, ka attēla iestatījumi ir pareizi.

Attēla iestatījumi pēc noteikta laika tiek mainīti

Pārlicinieties, ka **Atrašanās vieta** ir iestatīta kā **Mājas**. Varat mainīt un saglabāt iestatījumus šajā režīmā.

Parādās reklāmkarogs

Pārlicinieties, ka **Atrašanās vieta** ir iestatīta kā **Mājas**.

Attēls neiekļaujas ekrānā

Mainiet uz citu attēla formātu.

Attēla formāts turpina mainīties dažādos kanālos

Atlasiet attēla formātu, kas nav automātisks.

Attēla novietojums ir nepareizs

Attēla signāli no dažām ierīcēm, iespējams, neatbilst ekrānam. Pārbaudiet signāla izvadi no izvades ierīces.

Datora attēls nav stabils

Pārlicinieties, ka jūsu datoram ir iestatīta atbalstīta izšķirtspēja un atsvaidzes intensitāte.

Skaņa

Nav skaņas vai slikta skaņas kvalitāte

Ja netiek noteikts audio signāls, televizors automātiski izslēdz audio izvadi – tas nenozīmē, ka radusies atteice.

- Pārlicinieties, ka skaņas iestatījumi ir pareizi.
 - Pārlicinieties, ka visi vadi ir pareizi savienoti.
 - Pārlicinieties, ka skaļums nav izslēgts vai iestatīts kā nulle.
 - Pārlicinieties, ka televizora audio izvade ir pievienota mājas kinozāles audio izvadei. Skaņai jāskan no HTS skaļruņiem.
 - Dažām ierīcēm var būt manuāli jāiespējo HDMI audio izvade. Ja HDMI audio jau ir iespējota, taču joprojām neskan skaņa, mēģiniet mainīt ierīces digitālo skaņas formātu uz PCM (impulsa koda modulācija). Skatiet ierīces pavaddokumentāciju, lai iegūtu norādījumus.
-

HDMI un USB

HDMI

- Ņemiet vērā, ka HDCP (aizsardzība pret platjoslas digitālā satura kopēšanu) atbalsts var aizkavēt satura attēlošanu no HDMI ierīces.
- Ja televizors neatpazīst HDMI ierīci un attēls netiek parādīts, pārslēdziet avotu no vienas ierīces uz citu un atpakaļ.
- Ja rodas saraustīti skaņas pārtraukumi, pārlicinieties, ka izvades iestatījumi no HDMI ierīces ir pareizi.
- Ja izmantojat HDMI-DVI adapteri vai HDMI-DVI vadu, pārlicinieties, ka papildu audio vads ir pievienots AUDIO IN ieejai (tikai mini spraudnis), ja tāds ir pieejams.

HDMI EasyLink nedarbojas

- Pārlicinieties, ka jūsu HDMI ierīces ir HDMI-CEC saderīgas. EasyLink funkcijas darbojas tikai ar ierīcēm, kas ir saderīgas ar HDMI-CEC.

Nav redzama skaļuma ikona

- Kad ir pievienota HDMI-CEC audioierīce un izmantojat televizora tālvadības pulti, lai noregulētu skaļuma līmeni no ierīces, šāda darbība ir normāla. Netiek parādīti fotoattēli, video un mūzika no USB ierīces
- Pārlicinieties, ka USB atmiņas ierīce ir iestatīta kā saderīga ar lielapjoma atmiņas klasi, kā aprakstīts atmiņas ierīces dokumentācijā.
- Pārlicinieties, ka USB atmiņas ierīce ir saderīga ar televizoru.
- Pārlicinieties, ka televizors atbalsta skaņas un attēla

failu formātus.

Saraustīta USB failu atskaņošana

- USB atmiņas ierīces pārsūtīšanas veiktspēja, iespējams, ierobežo datu pārsūtīšanas ātrumu uz televizoru, izraisot sliktu atskaņošanas kvalitāti.

Wi-Fi, internets un Bluetooth

Wi-Fi tīkls nav atrasts vai ir izkropļots

- Mikroviļņu krāsnis, DECT bezvadu tālruņi un citas tuvumā esošas Wi-Fi 802.11b/g/n ierīces var radīt traucējumus bezvadu tīklā.
- Pārlicinieties, vai ugunsdzēsības mašīnas ir piekļūst televizora bezvadu savienojumam.
- Ja mājas bezvadu tīkls nedarbojas pareizi, mēģiniet uzstādīt vadu tīklu.

Nedarbojas internets

- Ja savienojums ar maršrutētāju ir izveidots pareizi, pārbaudiet maršrutētāja savienojumu ar internetu.

Datora un interneta savienojums ir lēns

- Sk. bezvadu maršrutētāja lietošanas rokasgrāmatā pieejamo informāciju par darbības rādiusu, datu pārsūtīšanas ātrumu un citiem ar signāla kvalitāti saistītajiem faktoriem.
- Savienojiet maršrutētāju ar ātrdarbīgu interneta pieslēgumu.

DHCP

- Ja savienojums neizdodas, varat pārbaudīt maršrutētāja iestatījumu DHCP (Dinamiskā resursdatora konfigurācijas protokols). DHCP jābūt ieslēgtam.

Zudis Bluetooth savienojums

- Novietojiet bezvadu skaļruni 5 metru diapazonā no televizora.
- Vietās ar lielu bezvadu tīklu aktivitāti – dzīvokļos ar lielu bezvadu maršrutētāju skaitu – var palēnināt bezvadu savienojumu. Novietojiet maršrutētāju un bezvadu skaļruni pēc iespējas tuvāk televizoram.





Bluetooth audio un video sinhronizācija

- Pirms iegādāties bezvadu Bluetooth skaļruni, uzziniet par tā audio vai video sinhronizācijas kvalitāti, kas parasti tiek dēvēta par lūpu sinhronizāciju. Visas Bluetooth ierīces nedarbojas pareizi. Lūdziet padomu savam izplatītājam.

Nepareiza izvēlnes valoda

Nepareiza izvēlnes valoda

Mainiet atpakaļ uz savu valodu.

- 1 – Nospiediet  (apaļais taustiņš virs taustiņa OK (Labi)).
- 2 – Atlasiet ikonu  (Iestatījumi) un nospiediet OK (Labi).
- 3 – 5 reizes nospiediet  (uz leju).
- 4 – 3 reizes nospiediet  (pa labi), atlasiet savu

valodu un nospiediet OK (Labi).

5 – Nospiediet  BACK (Atpakaļ), lai aizvērtu izvēlni.

29.4

Palīdzība tiešsaistē

Lai atrisinātu jebkuru ar Philips televizoru saistītu problēmu, varat izmantot mūsu tiešsaistes atbalstu. Tajā varat izvēlēties savu valodu un ievadīt produkta modeļa numuru.

Atveriet vietni www.philips.com/support

Atbalsta vietnē varat atrast tālruņa numuru, lai savā valstī sazinātos ar mūsu apkalpošanas centru, kā arī atbildes uz bieži uzdotajiem jautājumiem. Dažās valstīs varat tērzēt ar vienu no mūsu līdzstrādniekiem un uzdot jautājumus tieši vai nosūtīt e-pastā.

Varat lejupielādēt jauno televizora programmatūru vai rokasgrāmatu lasīšanai savā datorā.

29.5

Atbalsts un remonts

Lai saņemtu atbalstu, pa tālruni varat sazināties ar klientu apkalpošanas centru savā valstī. Mūsu servisa centra darbinieki veiks remontu, ja nepieciešams.

Tālruņa numuru sak. televizora komplektā iekļautajā drukātajā dokumentācijā.

Vai atveriet mūsu tīmekļa

vietni www.philips.com/support un atlasiet savu valsti, ja nepieciešams.

Atbalsta aplikācija

Varat arī meklēt atbalsta aplikāciju sākuma izvēlnes aplikāciju rindā.

Atveriet šo aplikāciju, lai atrastu tālruņa numuru un sazinātos ar mums.

Televizora modeļa un sērijas numurs

Iespējams, jūs lūgs nosaukt vai ievadīt sava televizora modeļa un sērijas numuru. Šos numurus sak. uz iepakojuma uzlīmes vai televizora aizmugurē vai apakšā esošās datu plāksnītes.

Brīdinājums

Nemēģiniet patstāvīgi remontēt televizoru. Tādējādi varat gūt traumas, radīt neatgriezeniskus bojājumus televizoram vai anulēt garantiju.

Drošība un apkope

30.1

Drošība

Svarīgi!

Pirms televizora lietošanas izlasiet un izprotiet visus drošības norādījumus. Ja bojājumi radušies norādījumu neievērošanas dēļ, garantija nebūs spēkā.

Elektriskā strāvas trieciena vai aizdegšanās risks

- Nekādā gadījumā nepakļaujiet televizoru lietus vai ūdens ietekmei. Nekādā gadījumā televizora tuvumā nenovietojiet ar ūdeni pildītus traukus, piemēram, vāzes.
- Ja uz televizora vai tajā nonāk šķidrums, nekavējoties atvienojiet televizoru no strāvas padeves. Sazinieties ar Philips TV klientu apkalpošanas centru, lai pirms lietošanas pārbaudītu televizoru.
- Nekādā gadījumā nepakļaujiet televizoru, tālvadības pulti un baterijas pārmērīgam karstumam. Nekādā gadījumā nenovietojiet tos degošu sveču, atklātas liesmas vai citu karstuma avotu tuvumā, tostarp tiešos saules staros.
- Nekad neievietojiet televizora ventilācijas atverēs vai citos atvērumos kādus priekšmetus.
- Nekādā gadījumā nenovietojiet smagus priekšmetus uz strāvas vada.
- Nelietojiet spēku, darbojoties ar strāvas kontaktligzdām. Valīgas kontaktligzdas var izraisīt dzirksteļošanu vai ugunsgrēku. Sekojiet, lai strāvas vadu nenostieptu, grozot televizora ekrānu.
- Lai atvienotu televizoru no strāvas padeves, jāatvieno televizora strāvas kontaktdakša. Atvienojot strāvas padevi, vienmēr velciet aiz kontaktdakšas, nevis aiz vada. Nodrošīniet, lai vienmēr būtu pilnīga piekļuve kontaktdakšai, strāvas vadam un kontaktligzdai.

Savainojuma gūšanas vai televizora bojājumu risks

- Lai celtu un nestu televizoru, kura svars pārsniedz 25 kg, nepieciešami divi cilvēki.
- Ja televizoru novietojat uz statīva, izmantojiet tikai tā komplektācijā iekļauto statīvu. Stingri piestipriniet statīvu televizoram.
- Novietojiet televizoru uz līdzenas, horizontālas virsmas, kas iztur televizora un statīva svaru.
- Ja televizors tiek stiprināts pie sienas, pārliecinieties,

vai sienas stiprinājums iztur televizora svaru. TP Vision nekādā gadījumā neatbild par neatbilstoši veiktu stiprināšanu pie sienas, kuras rezultātā noticis negadījums, gūts savainojums vai nodarīti bojājumi.

- Šī izstrādājuma daļas ir izgatavotas no stikla. Rīkojieties uzmanīgi, lai izvairītos no savainojumiem un bojājumiem.

Televizora bojājuma risks

Pirms televizora pievienošanas strāvas padeves kontaktligzdai pārbaudiet, vai strāvas spriegums atbilst televizora aizmugurē norādītajai vērtībai. Nekādā gadījumā nepievienojiet televizoru strāvas padeves kontaktligzdai, ja spriegums atšķiras.

Savainojumu gūšanas risks bērniem

levērojiet šos drošības brīdinājumus, lai nepieļautu televizora apgāšanos un bērnu savainošanas.

- Nekad nenovietojiet televizoru uz virsmas, kas pārklāta ar drānu vai citu materiālu, kuru iespējams paraut.
- Pārliecinieties, ka neviena televizora daļa nepārkaras pāri atbalsta virsmas malām.
- Nekādā gadījumā nenovietojiet televizoru uz augstām mēbelēm, piemēram, uz grāmatplaukta, nepiestiprinot gan attiecīgo mēbeli, gan televizoru pie sienas vai piemērota balsta.
- Paskaidrojiet bērniem, cik bīstami var būt rāpties uz mēbelēm, mēģinot aizsniegt televizoru.

Bateriju norīšanas risks

Tālvadības pultī, iespējams, ir ievietotas apaļās plakanās baterijas, kuras mazi bērni var viegli norīt. Vienmēr glabājiet šīs baterijas bērniem nepieejamā vietā!

Pārkaršanas risks

Nekādā gadījumā neuzstādiet televizoru norobežotā telpā. Vienmēr atstājiet ap televizoru vismaz 10 centimetrus platu ventilācijas atstarpi. Sekojiet, lai televizora ventilācijas spraugas nav nosegtas ar aizkariem vai citiem priekšmetiem.

Pērkona negaiss

Pirms pērkona negaisa atvienojiet televizoru no strāvas padeves un antenas. Pērkona negaisa laikā nekad nepieskarieties kādai no televizora daļām, elektrības vadam vai antenas kabelim.

Dzirdes bojājumu risks

Izvairieties no austiņu izmantošanas lielā skaļumā vai ilgstošu laika posmu.

Zema temperatūra

Ja televizors pārvadāts temperatūrā, kas ir zemāka par 5 °C, pirms televizora pieslēgšanas strāvas padevei izsaiņojiet to un pagaidiet, līdz tā temperatūra sasniedz istabas temperatūru.

Mitrums

Retos gadījumos atkarībā no temperatūras un mitruma televizora priekšējā stikla iekšpusē var veidoties neliels kondensāts (dažiem modeļiem). Lai novērstu kondensāta veidošanos, nepakļaujiet televizoru tiešai saules staru, karstuma vai liela mitruma iedarbībai. Ja kondensāts radies, tas izzudīs pēc televizora pāris stundu darbības. Kondensāts neradīs televizora bojājumus vai nepareizu televizora darbību.

30.2

Ekrāna apkope

- Nekad nepieskarieties ekrānam, nestumiet, neberziet un nesitiet to ar kādu priekšmetu.
- Pirms tīrīšanas atvienojiet televizoru no strāvas padeves.
- Tīriet televizoru un tā ietvaru ar mīkstu, mitru drānu un viegli noslaukiet. Nepieskarieties Ambientlight diodēm (LED) televizora aizmugurē. Nekad netīriet televizoru ar tādām vielām kā spirts, ķīmiskās vielas vai sadzīves tīrīšanas līdzekļi.
- Lai nepieļautu deformāciju un krāsu izbalēšanu, pēc iespējas ātrāk noslaukiet ūdens lāses.
- Pēc iespējas izvairieties no nekustīgu attēlu demonstrēšanas. Nekustīgi attēli ir tādi, kas ekrānā redzami ilgstošu laikposmu. Nekustīgi attēli ir ekrāna izvēlnes, melnas malas, laika rādījumi u. c. Ja jādemonstrē nekustīgi attēli, samaziniet ekrāna kontrastu un spilgtumu, lai nepieļautu ekrāna bojājumus.

Lietošanas nosacījumi

Lietošanas noteikumi – televizors

2015 © TP Vision Europe B.V. Visas tiesības paturētas.

Šo produktu tirgū izplata uzņēmums TP Vision Europe B.V. vai kāda no tā filiālēm, kas turpmāk šajā dokumentā tiek dēvēta par TP Vision, un tas ir produkta ražotājs. TP Vision ir galvotājs attiecībā uz produktu, kura komplektācijā atrodama šī brošūra. Philips un Philips vairoga logotips ir reģistrētas Koninklijke Philips N.V. preču zīmes.

Specifikācijas var tikt mainītas bez iepriekšēja paziņojuma. Preču zīmes pieder Koninklijke Philips N.V. vai to attiecīgajiem īpašniekiem. TP Vision patur tiesības jebkurā laikā veikt izmaiņas izstrādājumos bez pienākuma attiecīgi piemērot agrākas piegādes.

Kopā ar televizoru piegādātā drukātā dokumentācija un televizora atmiņā saglabātā vai no Philips tīmekļa vietnes www.philips.com/support lejupielādētā rokasgrāmata ir pietiekama, lai nodrošinātu paredzēto sistēmas izmantošanu.

Šajā rokasgrāmatā ietvertais materiāls tiek uzskatīts par atbilstošu sistēmas izmantošanai paredzētajos nolūkos. Ja izstrādājums vai tā atsevišķi moduļi vai procedūras tiek izmantotas nolūkos, kas nav šeit ietverti, jāsaņem derīguma un piemērotības apstiprinājums. TP Vision garantē, ka materiāls pats par sevi nepārkāpj nekādus ASV patentus. Nekādas turpmākas garantijas netiek tieši vai netieši izteiktas. TP Vision neuzņemas atbildību par jebkādām kļūdām šī dokumenta saturā vai jebkādām problēmām, ko radījis šī dokumenta saturs. Kļūdas, par kurām tiks paziņots Philips, tiks izlabotas un publicētas Philips atbalsta tīmekļa vietnē pēc iespējas ātrāk.

Garantijas noteikumi – savainojumu, televizora bojājumu un garantijas spēka zaudēšanas risks! Nekādā gadījumā nemēģiniet labot televizoru pats. Izmantojiet televizoru un papildu aksesuārus tikai tā, kā to paredzējis ražotājs. Televizora aizmugurē uzdrukātā brīdinājuma zīme norāda, ka pastāv elektriskās strāvas trieciena risks. Nekādā gadījumā nenoņemiet televizora pārsegu. Apkopes vai remonta jautājumos vienmēr sazinieties ar Philips Klientu atbalsta centru. Tālruņa numuru sak. televizora komplektā iekļautajā drukātajā dokumentācijā. Vai atveriet mūsu tīmekļa vietni www.philips.com/support un atlasiet savu

valsti, ja nepieciešams. Ja veiksiet kādu darbību, kas šajā pamācībā skaidri aizliegta, vai kādus noregulējumus vai montāžas procedūras, kas šajā pamācībā nav ieteiktas vai atļautas, garantija tiks anulēta.

Megapikseļu īpašības

Šim LCD/LED izstrādājumam ir liels skaits krāsu pikseļu. Lai gan tā efektīvie pikseļi ir 99,999% vai vairāk, uz ekrāna pastāvīgi var parādīties melni vai spilgti gaismas punkti (sarkani, zaļi vai zili). Tā ir displeja struktūras īpašība (vispārpieņemtu nozares standartu ietvaros), nevis nepareiza darbība.

CE atbilstība

Šis izstrādājums atbilst Direktīvu 2006/95/EK (zemsprieguma iekārtas), 2004/108/EK (elektromagnētiskā savietojamība) un 2011/65/ES (ROHS) galvenajām prasībām un citiem būtiskiem noteikumiem.

Atbilstība EMF



TP Vision ražo un pārdod daudz izstrādājumu, kas paredzēti patērētājiem un kas tāpat kā jebkura elektroniska iekārta spēj izdot un saņemt elektromagnētiskus signālus. Viens no TP Vision vadošajiem uzņēmējdarbības principiem ir veikt visus nepieciešamos veselības un drošības pasākumus, lai mūsu izstrādājumi atbilstu visām piemērojamajām tiesiskajām prasībām un iekļautos elektromagnētiskā lauka (EML) standartos, kas piemērojami izstrādājumu izgatavošanas laikā.

TP Vision ir apņēmis izstrādāt, ražot un izplatīt produktus, kas nerada kaitīgu ietekmi uz veselību. TP Vision apstiprina, ka tā izstrādājumi, lietojot tos atbilstoši paredzētajiem nolūkiem, ir droši lietošanai saskaņā ar šobrīd pieejamiem zinātniskiem pierādījumiem. TP Vision aktīvi piedalās starptautisko EML un drošības standartu izstrādē, kas ļauj TP Vision paredzēt turpmāko standartizācijas attīstību un agrīni veikt izmaiņas savos izstrādājumos.

Lietošanas noteikumi – Smart TV

Varat lasīt sava Smart TV lietošanas noteikumus, konfidencialitātes politiku, kā arī iestatīt konfidencialitātes iestatījumus.

Lai atvērtu Smart TV lapas lietošanas noteikumus...

- 1 – Nospiediet  HOME (Sākums), lai atvērtu sākuma izvēlni.
- 2 – Atlasiet  Aplikācijas, lai atvērtu izvēlni Aplikācijas.
- 3 – Atlasiet Atbalsts.

Lietošanas noteikumi – Philips aplikāciju galerija

Lai iegūtu papildinformāciju, sadaļā Palīdzība nospiediet krāsaino taustiņu  Atslēgvārdi un atrodiat Lietošanas noteikumi, aplikāciju galerija.

Autortiesības

32.1

MHL

MHL, Mobile High-Definition Link un MHL logotips ir MHL, LLC reģistrētas preču zīmes.



32.2

HDMI



HDMI®

HDMI un HDMI High-Definition Multimedia Interference, kā arī HDMI logotips ir HDMI Licenciāts LLC preču zīmes vai reģistrētas preču zīmes Amerikas Savienotajās Valstīs un citās valstīs.

32.3

Dolby Digital Plus



Dolby®

Ražots ar Dolby Laboratorisks licenci. Dolby un dubultā „D” simbols ir Dolby Laboratorisks preču zīmes.

32.4

DTS Premium Sound™



DTS Premium Sound™

DTS patentus skatiet vietnē <http://patents.dts.com>. Ražots, izmantojot DTS Licenciāts Limitēt licenci. DTS, simbols un DTS kopā ar simbolu ir reģistrētas preču zīmes, un DTS 2.0 kanāls ir preču zīme, kas pieder DTS, Inc. © DTS, Inc. Visas tiesības paturētas.

32.5

Microsoft



Windows Media

Windows Media ir vai nu reģistrēta preču zīme, vai Microsoft Corporation preču zīme ASV un/vai citās valstīs.

Microsoft PlayReady

Satura īpašnieki izmanto Microsoft PlayReady™ satura piekļuves tehnoloģiju, lai aizsargātu savu intelektuālo īpašumu, tostarp ar autortiesībām aizsargātu saturu.

Šajā ierīcē tiek izmantota PlayReady tehnoloģija, lai piekļūtu ar PlayReady aizsargātam saturam un/vai ar WMDRM aizsargātam saturam. Ja ierīcē netiek sekmīgi nodrošināta pareiza satura lietošanas ierobežojumu ievērošana, satura īpašnieki var pieprasīt korporācijai Microsoft atsaukt ierīces spēju atskaņot ar PlayReady aizsargātu saturu. Atsaukšanai nav jāietekmē neaizsargāta satura vai ar citām satura aizsardzības tehnoloģijām aizsargāta satura lietošana. Satura īpašnieki var pieprasīt PlayReady jaunināšanu, lai varētu piekļūt to saturam. Ja noraidīsiet jaunināšanu, jūs nevarēsiet piekļūt saturam, kam nepieciešams šis jauninājums.

32.6

Wi-Fi Alliance



Wi-Fi®, Wi-Fi CERTIFIED logotips, Wi-Fi logotips ir reģistrētas Wi-Fi Alliance preču zīmes.

32.7

Kensington

(ja piemērojams)



Kensington un Micro Saver ir ACCO World corporation ASV reģistrētās preču zīmes ar citās pasaules valstīs izsniegtām reģistrācijām un iesniegumiem, kas ir izskatīšanas stadijā.

32.8

Citas preču zīmes

Visas pārējās reģistrētās un neregistrētās preču zīmes ir to attiecīgo īpašnieku īpašums.

Alfabētiskais rādītājs

3

- 3D 66
- 3D Backlight kontrasts 71
- 3D satura skatīšanās 66
- 3D, 2D pārvēršana 3D 67
- 3D, brīdinājums par veselību 68
- 3D, Nepiec. aprīkojums, Active 3D 66
- 3D, optimāla skatīšanās 67

A

- Ambilight stils 65
- Ambilight, iestatījumi 79
- Ambilight, sienas krāsa 79
- Ambilight, televizora izslēgšana 80
- Android iestatījumi 11
- Antena, manuāla instalēšana 93
- Antenas savienojums 7
- Aplikācijas 52
- Aplikāciju bloķēšana 54
- Asums 71
- Asums, MPEG defektu samazināšana 74
- Asums, Super resolution 74
- Asums, trokšņu mazināšana 74
- Atbalsts, tiešsaistē 106
- Atbrīvošanās no televizora vai baterijām 101
- Atklātā pirmkoda programmatūra 99
- Attēla stils 70
- Attēls attēlā 69
- Attēls, asums 71
- Attēls, attēla formāts 75
- Attēls, attēla formāts, pamata 75
- Attēls, attēla formāts, papildu 75
- Attēls, Backlight kontrasts 70
- Attēls, krāsa 70
- Attēls, ātrie iestatījumi 75
- Audio apraksts 87
- Audio izvade - optiskā, padomi 15
- Audio izvades formāts 18
- Audio izvades izlīdzināšana 18
- Audio komentāri 87
- Audio un video sinhronizēšana 17
- Audio valoda 34
- Audio valoda, galvenā 34
- Audio valoda, papildu 34
- Audiosignāla izvades aizkave 17
- Audiosignāla izvades iestatījumi 17
- Audiosignāla izvades nobīde 18
- Austiņas, austiņu skaļums 78
- Austiņas, pievienošana 20
- Austiņu skaļums 78
- Auto Surround 3D 77
- Autom. skaļuma izlīdzināšana 77
- Automātiska izslēgšanās 26
- Automātiska kanālu atjaunināšana 91

B

- Backlight kontrasts 70
- Bass 76
- Baterijas, tālvadības pults 30
- Bezvadu audio 78
- Bezvadu skaļruņi, atlase 78
- Bezvadu skaļruņi, par 78

Bezvadu tīkls 8

- Bloķētājs bērnu aizsardzībai 83
- Blu-ray disku atskaņotājs, savienošana 19
- Bluetooth 19
- Bluetooth, ierīces 19
- Bluetooth, ierīces atlasīšana 20
- Bluetooth, ierīces noņemšana 20
- Bluetooth, savienošana pārī 19

C

- CAM, nosacītas pieejas modulis 15
- CI+ 15
- Clear LCD 75
- Clear Sound 77

D

- Dators, pievienošana 24
- Digitālais teksts 37
- DMR, cipardatu atveidotājs 10
- Drošības norādījumi 107
- DVB (Digitālā video apraide) 92
- DVD atskaņotājs 19
- Dzirdes traucējumi 87

E

- EasyLink 13
- EasyLink, ieslēgšana vai izslēgšana 14
- EasyLink, tālvadība 14
- Eiropas ekomarkējums 101
- Eko iestatījumi 81
- Ekrāna apkope 108
- Enerģijas patēriņš, pārbaude 81

F

- Fotoattēli, video un mūzika 59
- Fotokamera, pievienot 23
- Frekvences skenēšana 92
- Frekvenču soļa lielums 92

G

- Gaidstāve 25
- Gaismas sensors 81
- Gamma 74
- Google Play Store 53

H

- HbbTV 38
- HDMI MHL 13
- HDMI, ARC 13
- HDMI, DVI savienojums 14

I

- Ierakstīšana 42
- Ierakstīšana, TV ceļveža dati 40
- Ieslēgšana un izslēgšana 25
- Incredible Surround 76
- Incredible Surround 3D 76
- Interaktīvā televīzija 38
- Interaktīvā televīzija, par 38
- Interneta atmiņa, notīrīšana 9

I

- iTV 38

I

Izslēgšanas taimeris 26
Izslēgšanās taimeris 25

K

Kabelis, manuāla instalēšana 93
Kanāla atjaunināšanas ziņojums 91
Kanāla opcijas 34
Kanāli, divu kanālu skatīšanās 69
Kanāls 32
Kanāls, antenas instalēšana 91
Kanāls, automātiska kanāla atjaunināšana 91
Kanāls, kabeļa instalēšana 91
Kanāls, kanālu saraksts 32
Kanāls, kanālu saraksts, atvēršana 32
Kanāls, kanālu saraksts, filtrēšana 32
Kanāls, kanālu saraksts, meklēšana 33
Kanāls, kanālu saraksts, par 32
Kanāls, manuāla kanāla atjaunināšana 91
Kanāls, opcijas 34
Kanāls, pārinstalēšana 91
Kanāls, pārslēgšana uz kanālu 33
Kanāls, radio stacijas 32
Kanāls, satelīta instalēšana 93
Kanāls, TV ceļvedis 40
Kanāls, vecuma ierobežojums 33
Kanālu logotipi 83
Kanālu saraksta kopēšana 97
Kanālu saraksta kopēšana, augšupielāde 97
Kanālu saraksta kopēšana, kopēšana 97
Kanālu saraksta kopēšana, pašreizējā versija 97
Klientu apkalpošana 106
Kontrasts 70
Kontrasts, 3D video kontrasts 71
Kontrasts, dinamiskais kontrasts 73
Kontrasts, gamma 74
Kontrasts, kontrasta režīms 73
Kontrasts, perfekts kontrasts 73
Kontrasts, video kontrasts 73
Kopējā interfeisa slots 15
Krāsa 70
Krāsa, krāsas temperatūra 71
Krāsa, krāsu kontrole 72
Krāsa, krāsu pastiprināšana 71
Krāsa, nokrāsa 72
Krāsa, pielāgota krāsas temperatūra 72
Krāsa, piesātinājums 72
Krāsu kontrole, atiestatīt 72
Kustība, Clear LCD 75
Kustība, Perfect Natural Motion 74

L

Lietošanas beigas 101
Lietošanas nosacījumi 109
Lietošanas noteikumi, aplikāciju galerija 12

M

Meklēšana ar balsi 28
Miracast savienojuma notīrīšana 10
Miracast™, ieslēgšana 63
MPEG defektu samazināšana 74
Multi View 69
Multivide 59
Multivides faili no mākoņa krātuves 59
Multivides faili, no datora vai NAS 59
Multivides faili, no USB diska 59
Mājas kino sistēma, daudzkanālu 18

Mājas kino sistēma, skaļuma izlīdzināšana 18
Mājas kinozāles sistēma, problēmas 18
Mājas kinozāles sistēma, skaņa 78

N

Notīrīt interneta atmiņu 11

P

Paziņojumi 100
Pašlaik televīzijā 45
Perfect Natural Motion 74
Philips logotips, spilgtums 25
Problēmas 104
Problēmas, attēls 105
Problēmas, HDMI 105
Problēmas, izvēlnes valoda 106
Problēmas, kanāli 105
Problēmas, savienojums, internets 106
Problēmas, savienojums, Wi-Fi 106
Problēmas, skaņa 105
Problēmas, tālvadības pults 104
Problēmas, USB 105
Product Fiche 101
Programmatūra, atjaunināšana 99
Pārbaud.uztverš. 92
Pārraidēs, ieteikumi 45

R

Redzes traucējumi 87
Remonts 106
Reģistrējiet savu produktu 104

S

Satelīta CAM moduļi 94
Satelīta instalēšana 93
Satelīta savienojums 7
Satelīts, automātiska kanālu atjaunināšana 94
Satelīts, kanālu pakas 94
Satelīts, manuāla instalēšana 96
Satelīts, manuāla kanālu atjaunināšana 95
Satelīts, satelīta noņemšana 95
Satelīts, satelīta pievienošana 95
Satelīts, Unicable 94
Savienojuma ceļvedis 13
Sazinieties ar Philips 106
SCART savienojums, padomi 15
Skatīšanās attālums 6
Skaņa, Auto Surround 3D 77
Skaņa, autom. skaļuma izlīdzināšana 77
Skaņa, bass 76
Skaņa, Clear Sound 77
Skaņa, Incredible surround 3D 76
Skaņa, spalgums 76
Skaņa, telpisks režīms 76
Skaņas stils 76
Skaļruņi, bezvadu 78
Spalgums 76
Spilgtums, Philips logotips 25
Spēle vai dators 51
Spēle vai dators, iestatīšana 71
Spēles, sadalīta ekrāna spēle 56
Spēļu konsole, pievienošana 20
Spēļu vadāmierīce, pievienošana 21
Strāvas savienojums 6
Subtitrs 34
Subtitru valoda 34
Subtitru valoda, galvenā 34
Subtitru valoda, papildu 34

Sākuma izvēlne 47

T

Teksta valoda, galvenā 38
Teksta valoda, papildu 38
Teleteksts 37
Televizora lietošana 33
Televizora novietojums 6
Televizora taustiņi 25
Televīzijas kanālu pārinstalēšana 91
Telpisks režīms 76
Tiešsaistes atbalsts 106
Trokšņu mazināšana 74
TV ceļvedis 40
TV ceļvedis, atgādinājums 40
TV ceļvedis, dati un informācija 40
TV instalācija 91
TV pēc pieprasījuma 45
TV skaļruņi 78
TV tīkla nosaukums 9
Tālvadības pults tastatūra 29
Tālvadības pults, azerty 30
Tālvadības pults, diakritiskās zīmes un simboli 30
Tālvadības pults, kirilica 30
Tālvadības pults, lielie burti 29
Tālvadības pults, qwerty 30
Tālvadības pults, qwerty un azerty 29
Tālvadības pults, tastatūra 29
Tīkla frekvence 92
Tīkla frekvences režīms 92
Tīkla uzstādīšana 8
Tīkls, bezvadu 8
Tīkls, ieslēgt Wi-Fi 10
Tīkls, iestatījumi 9
Tīkls, savienojums 8
Tīkls, skatīt iestatījumus 9
Tīkls, statiska IP adrese 9
Tīkls, TV tīkla nosaukums 10
Tīkls, vadu 9
Tīkls, Wi-Fi Miracast savienojuma notīrīšana 10
Tīkls, Wi-Fi Smart Screen 10
Tīkls, WoWLAN 9
Tīkls, WPS 8
Tīkls, WPS ar PIN kodu 8

U

Unicable 94
Universālā piekļuve 87
Universālā piekļuve, dzirdes traucējumi 87
Universālā piekļuve, skaļruņi/austiņas 88
USB cietais disks, uzstādīšana 22
USB cietais disks, vieta diskā 22
USB tastatūra 22
USB tastatūra, pievienošana 22
USB zibatmiņas disks, pievienošana 23
Uztveršanas kvalitāte 92

V

Vadu tīkls 9
Vecuma ierobežojums 33
Video atlase 35
Video pēc piepras. 46
Videokamera, pievienot 23
Viedkarte, CAM 15
Vājdzirdīgiem 87
Vājredzīgiem 87

W

Wi-Fi 8
WoWLAN 9

Y

YPbPr savienojums, padomi 15



www.philips.com/support

Հայաստան - Armenia
Հաճախորդների սպասարկում
0 800 01 004
փոխանցված 0,03€/ min

Azərbaycan - Azerbaijan
Müştəri xidmətləri
088 220 00 04
Köçürüldü zəng edin 0,17€/min

България
Грижа за клиента
02 4916 273
(Национален номер)

België/Belgique
Klantenservice/
Service Consommateurs
02 700 72 62
(0.15€/min.)

Bosna i Hercegovina
Potpora potrošačima
033 941 251
(Lokalni poziv)

Republika Srbija Potpora
potrošačima
011 321 6840
(Lokalni poziv)

Česká republika
Zákaznická podpora
228 880 895
(Místní tarif)

Danmark
Kundeservice
3525 8314

Deutschland
Kundendienst
069 66 80 10 10
(Zum Festnetzstarif Ihres
Anbieters)

Ελλάδα
Τμήμα καταναλωτών
2111983028
(Διεθνής κλήση)

Eesti
Klienditugi
668 30 61
(Kohalikud kõned)

España
Atención al consumidor
913 496 582
(0,10€ + 0,08€/min.)

France
Service Consommateurs
01 57 32 40 50
(coût d'un appel local sauf
surcoût éventuel selon opérateur
réseau)

Hrvatska
Potpora potrošačima
01 777 66 01
(Lokalni poziv)

Indonesia
Consumer Care
0800 133 3000

Ireland
Consumer Care
015 24 54 45
(National Call)

Italia
Servizio Consumatori
0245 28 70 14
(Chiamata nazionale)

Қазақстан Республикасы
байланыс орталығы
810 800 2000 00 04
(стационарлық нөмірлерден
Қазақстан Республикасы бойынша
қоңырау шалу тегін)

Latvija
Klientu atbalsts
6616 32 63
(Vietēlais tarifs)

Lietuva
Klientų palaikymo tarnyba
8 521 402 93
(Vietinai tarifais)

Luxembourg
Service Consommateurs
2487 11 00
(Appel nat./ (Nationale Ruf)

Magyarország
Ügyfélszolgálat
(061) 700 81 51
(Belföldi hívás)

Malaysia
Consumer Care
1800 220 180

Nederland
Klantenservice
0900 202 08 71
(1€/gesprek)

Norge
Forbrukerstotte
22 97 19 14

Österreich
Kundendienst
0150 284 21 40
(0,05€/Min.)

Республика Беларусь
Контакт Центр
8 10 (800) 2000 00 04
(бесплатный звонок по
Республике Беларусь со
стационарных номеров)

Российская Федерация
Контакт Центр
8 (800) 220 00 04
(бесплатный звонок по России)

Polska
Wsparcie Klienta
22 397 15 04
(Połączenie lokalne)

Portugal
Assistência a clientes
800 780 068
(0,03€/min. – Móvel 0,28€/min.)

România
Serviciul Clienti
031 630 00 42
(Tarif local)

Schweiz/Suisse/Svizzera
Kundendienst/Service
Consommateurs/Servizio
Consumatori
0848 000 291
(0,04 CHF/Min)

Slovenija
Skrb za potrošnike
01 88 88 312
(Lokalni klic)

Slovensko
Zákaznická podpora
02 332 154 93
(vnútroštátny hovor)

Suomi
Finland Kuluttajapalvelu
09 88 62 50 40

Sverige
Kundtjänst
08 57 92 90 96

Türkiye
Tüketici Hizmetleri
0 850 222 44 66

Україна
Служба підтримки
споживачів
0-800-500-480
(дзвінки зі стаціонарних і
мобільних телефонів у межах
України безкоштовні)

Кыргызстан
Байланыш борбору
810 800 2000 00 04

United Kingdom
Consumer Care
020 79 49 03 19
(5p/min BT landline)



All registered and unregistered trademarks are property of their respective owners. Specifications are subject to change without notice. Philips and the Philips' shield emblem are trademarks of Koninklijke Philips N.V. and are used under license from Koninklijke Philips N.V. 2016 © TP Vision Europe B.V. All rights reserved.

philips.com