

Uživatelský manuál

40PFK6510
50PFK6510
55PFK6510

PHILIPS

Obsah

1 Seznámení s televizorem	4
1.1 Philips Android TV	4
1.2 Používání aplikací	4
1.3 Hraní her	4
1.4 Filmy a zmeškané pořady	4
1.5 Pozastavení televize a nahrávání	4
1.6 Chytré telefony a tablety	4
1.7 Sociální sítě	5
1.8 3D	5
1.9 Ambilight	5
1.10 Ambilight + hue	5
1.11 Připojení Bluetooth	5
2 Instalace	7
2.1 Přečtěte si bezpečnostní pokyny	7
2.2 Podstavec televizoru a montáž na zeď	7
2.3 Tipy pro umístění	7
2.4 Napájecí kabel	7
2.5 Kabel antény	8
2.6 Satelitní anténa	8
3 Připojení k televizoru Android TV	9
3.1 Sít a internet	9
3.2 Účet Google	12
3.3 Philips App Gallery	12
4 Připojit zařízení	14
4.1 Informace o připojení	14
4.2 CAM s kartou Smart Card - CI+	16
4.3 Přijímač – set top box	17
4.4 Systém domácího kina – HTS	18
4.5 Chytré telefony a tablety	20
4.6 Přehrávač Blu-ray disků	20
4.7 DVD přehrávač	20
4.8 Bluetooth – reproduktory a gamepady	20
4.9 Sluchátka	21
4.10 Herní konzole	22
4.11 Gamepad	22
4.12 Pevný disk USB	23
4.13 Klávesnice USB	24
4.14 Jednotka Flash USB	25
4.15 Fotoaparát	25
4.16 Videokamera	25
4.17 Počítač	25
5 Zapnutí a vypnutí	27
5.1 Zapnutí nebo pohotovostní režim	27
5.2 Jas loga Philips	27
5.3 Tlačítka na televizoru	27
5.4 Časovač	27
5.5 Časovač vypnutí	27
6 Dálkový ovladač	29
6.1 Přehled tlačítek	29
6.2 Hlasové vyhledávání	30
6.3 Klávesnice	31
6.4 Dálkový ovladač, párování	32
6.5 Infračervený senzor	32
6.6 Baterie	32
6.7 Čištění	33
7 Kanály	34
7.1 Instalace kanálů	34
7.2 Seznamy kanálů	34
7.3 Sledování kanálů	35
7.4 Oblíbené kanály	38
7.5 Teletext	39
7.6 Interaktivní televize	40
8 Televizní průvodce	42
8.1 Co potřebujete	42
8.2 Data TV průvodce	42
8.3 Používání TV průvodce	42
9 Pozastavení televize a nahrávání	44
9.1 Nahrávání	44
9.2 Pozastavení televizního vysílání	45
10 Nejlepší tipy	47
10.1 Nejlepší tipy	47
10.2 Nyní na TV	47
10.3 TV on Demand	47
10.4 Video on Demand	48
11 Nabídka Domů	49
11.1 Informace o hlavní nabídce	49
11.2 Otevření hlavní nabídky	49
11.3 Vyhledávání a hlasové vyhledávání	49
11.4 Omezený profil	49
12 Nabídka televizoru	50
12.1 Informace o nabídce televizoru	50
12.2 Otevření Nabídky televizoru	50
13 Netflix	51
14 Zdroje	52
14.1 Přepínání na televizní vstup	52
14.2 Možnosti televizního vstupu	52
14.3 Název a typ zařízení	52
14.4 Hra nebo počítač	52
14.5 Znovu vyhledat připojení	53
15 Aplikace	54
15.1 Informace o aplikacích	54
15.2 Google Play	54
15.3 App Gallery	55
15.4 Spuštění a ukončení aplikace	56
15.5 Blokování aplikací	56
15.6 Správa aplikací	57
15.7 Úložiště	57
16 Hry	59
16.1 Co potřebujete	59
16.2 Gamepad	59
16.3 Hraní hry	59
16.4 Hraní na rozdělené obrazovce	59
16.5 Ideální nastavení pro hry	60
17 Internet	61
17.1 Spuštění aplikace Internet	61
17.2 Možnosti na internetu	61
18 Video, fotografie a hudba	62
18.1 Z připojení USB	62
18.2 Z počítače nebo zařízení NAS	62
18.3 Ze služby cloudového úložiště	62
18.4 Přehrávání videí	62
18.5 Zobrazení fotografií	63
18.6 Přehrávání hudby	63
19 Chytré telefony a tablety	65
19.1 Aplikace Philips TV Remote App	65

19.2	Google Cast	65	
19.3	Miracast	65	
19.4	AirPlay	66	
19.5	MHL	66	
20	Ambilight	68	
20.1	Ambilight, zapnutí nebo vypnutí	68	
20.2	Funkce Ambilight vypnuta	68	
20.3	Nastavení funkce Ambilight	68	
21	3D	69	
21.1	Co potřebujete	69	
21.2	3D brýle	69	
21.3	Sledování v režimu 3D	70	
21.4	Optimální sledování 3D	70	
21.5	Péče o 3D brýle	70	
21.6	Ochrana zdraví	70	
22	Multi View	72	
22.1	Informace o funkci Multi View	72	
22.2	Teletext a televize	72	
22.3	Nettv a TV	72	
22.4	HDMI a televizor	72	
23	Nastavení	73	
23.1	Obraz	73	
23.2	Zvuk	79	
23.3	Nastavení funkce Ambilight	82	
23.4	Nastavení Eco	84	
23.5	Obecná nastavení	85	
23.6	Hodiny, oblast a region	88	
23.7	Univerzální přístup	91	
24	Bezdrátové a kabelové sítě	93	
24.1	Sít	93	
24.2	Bluetooth	93	
25	Nastavení systému Android	94	
26	Instalace kanálů	95	
26.1	Instalace antény/kabelu	95	
26.2	Instalace satelitu	97	
26.3	Kopie seznamu kanálů	101	
27	Software	103	
27.1	Aktualizace softwaru	103	
27.2	Verze softwaru	103	
27.3	Software s otevřeným zdrojovým kódem	103	
27.4	Oznámení	104	
28	Vlastnosti	105	
28.1	Ochrana životního prostředí	105	
28.2	Spotřeba	105	
28.3	Operační systém	106	
28.4	Příjem	106	
28.5	Typ obrazovky	106	
28.6	Rozlišení vstupu obrazu:	106	
28.7	Rozměry a hmotnost	106	
28.8	Možnosti připojení	107	
28.9	Zvuk	107	
28.10	Multimédia	107	
29	Nápověda a podpora	108	
29.1	Zaregistrujte svůj televizor	108	
29.2	Používání nápovědy	108	
29.3	Odstraňování problémů	108	
29.4	Nápověda online	110	
29.5	Podpora a servis	110	
30	Bezpečnost a péče	112	
30.1	Bezpečnost	112	
30.2	Péče o obrazovku	113	
31	Podmínky používání	114	
31.1	Podmínky používání – televizor	114	
31.2	Podmínky používání – Smart TV	114	
31.3	Podmínky používání – Philips App Gallery	114	
32	Autorská práva	116	
32.1	MHL	116	
32.2	Rozhraní HDMI	116	
32.3	Dolby Digital Plus	116	
32.4	DTS Premium Sound™	116	
32.5	Microsoft	116	
32.6	Wi-Fi Alliance	116	
32.7	Kensington	117	
32.8	Jiné ochranné známky	117	
	Rejstřík	118	

Seznámení s televizorem

Philips Android TV

Toto je televizor Philips Android TV™.

Systém Android TV nabízí tisíce filmů, pořadů a her z obchodu Google Play, ze služby YouTube a z vašich oblíbených aplikací.*

Díky hlasovému vyhledávání a osobním doporučením budete mít více času na zábavu a neztratíte tolik času hledáním něčeho zajímavého. S vestavěným zařízením Google Cast můžete do televizoru snadno odesílat filmy, pořady a fotografie z počítače Chromebook nebo zařízení Android.**

Když si do chytrého telefonu nebo tabletu nainstalujete aplikaci **Philips TV Remote App**, máte televizní kanály přímo na dosah ruky. Můžete si na velké obrazovce prohlížet své snímky nebo sledovat oblíbenou kuchařskou show na tabletu v kuchyni. Televizor se stává součástí vaší mobilní domácnosti.

Můžete se připojit k domácí síti a k internetu.

* Televizor musí být připojen k internetu. Služby některých poskytovatelů obsahu mohou být placené.

** Odesílání do televizoru je optimalizováno pouze pro některé služby. Kvalita streamování jiného obsahu se může lišit. Podporované operační systémy a zařízení: Android 2.3 a vyšší, iOS® 7 a vyšší, Windows® 7 a vyšší, Mac OS® 10.7 a vyšší a Chrome OS (verze 38 nebo vyšší).

Google, Android, Google Play a další značky jsou ochranné známky společnosti Google Inc. Robot Android vychází z díla vytvořeného a sdíleného společností Google a je použit v souladu s podmínkami, které jsou popsány v licenci Creative Commons 3.0 Attribution License.

<http://creativecommons.org/licenses/by/3.0/legalcode>

Používání aplikací

Některé praktické aplikace jsou pro začátek v televizoru předinstalovány.

Na stránkách aplikací najdete přehled všech aplikací v televizoru. Podobně jako u chytrého telefonu nebo tabletu nabízejí aplikace v televizoru nové funkce a rozšiřují možnosti jeho využití. K dispozici jsou například televizní hry nebo předpověď počasí. Můžete si také spustit aplikaci webového prohlížeče,

například Google Chrome, a surfovat po internetu.

Chcete-li získat další informace z **Nápovědy**, stiskněte barevné tlačítko **— Klíčová slova** a vyhledejte položku **Aplikace**.

Hraní her

Můžete hrát hru z připojené herní konzole, hru z nainstalované aplikace nebo online hru na internetu. Na televizoru si můžete nastavit optimální herní prostředí, které podporuje rychlé akce a citlivou odezvu.

Filmy a zmeškané pořady

Chcete-li si **vypůjčit video**, nemusíte vůbec odcházet z domova.

Využijte službu **Video na vyžádání** a nejnovější filmy si můžete streamovat přímo do televizoru. Otevřete si aplikaci videoobchodu, vytvořte si vlastní účet, vyberte film a stiskněte tlačítko přehrávání.

Služba Video on Demand je k dispozici pouze ve vybraných zemích.

Chcete-li získat další informace z **Nápovědy**, stiskněte barevné tlačítko **— Klíčová slova** a vyhledejte položku **Video na vyžádání**.

Pozastavení televize a nahrávání

Pokud připojíte **pevný disk USB**, můžete pozastavit a nahrát vysílání z digitálního televizního kanálu.

Pozastavte televizi a vezměte naléhavý hovor nebo si jednoduše dejte přestávku během sportovního zápasu. Televizor zatím uloží vysílání na pevný disk USB. Můžete je sledovat později.

Je-li připojen pevný disk USB, můžete také nahrávat digitální vysílání. Je možné nahrávat během sledování pořadu nebo naplánovat nahrávání nadcházejícího pořadu.

Chcete-li získat další informace z **Nápovědy**, stiskněte barevné tlačítko **— Klíčová slova** a vyhledejte položku **Pozastavení televizního vysílání** nebo **Nahrávání**.

Chytré telefony a tablety

Nová aplikace Philips TV Remote App je váš nový televizní kamarád.

Aplikace TV Remote App v chytrém telefonu nebo tabletu vám umožní ovládnout média kolem vás. Můžete odesílat fotografie, hudbu nebo videa na velkou obrazovku televizoru nebo můžete sledovat jakýkoli svůj televizní kanál živě na tabletu nebo telefonu. Otevřete si TV průvodce a naplánujte zítřejší nahrávání. Televizor u vás doma se o vše postará. Zapněte si funkci Ambilight+hue a nastavte si v pokoji příjemné barevné efekty. Aplikace TV Remote App předává kontrolu do vašich rukou. Umožní vám například jednoduše snížit hlasitost televizoru.

Aplikaci Philips TV Remote App si můžete kdykoli stáhnout ze svého oblíbeného obchodu s aplikacemi.

Je úplně zdarma.

Aplikace Philips TV Remote App je k dispozici pro systémy iOS a Android.

Sociální sítě

Pokud si chcete zkontrolovat zprávy od přátel, nemusíte vstávat a jít k počítači.

Televizor vám umožní přijímat zprávy ze **sociálních sítí** na televizní obrazovce. Na zprávy můžete odpovídat rovnou z pohovky.

Chcete-li získat další informace z **Nápovědy**, stiskněte barevné tlačítko **— Klíčová slova** a vyhledejte položku **Aplikace**.

3D

Váš nový televizor je **3D televizor**.

Vychutnejte si pohlcující zážitky při sledování filmů ve 3D. Pouštějte si 3D filmy z přehrávače Blu-ray nebo si půjčte 3D film ve videoobchodu ze služby Video on Demand v hlavní nabídce.

Televizor využívá aktivní technologii 3D a umožňuje sledování 3D v plném rozlišení.

Chcete-li získat další informace z **Nápovědy**, stiskněte barevné tlačítko **— Klíčová slova** a vyhledejte položku **3D**.

Ambilight

Ambilight je nejelegantnější a nejexkluzivnější funkce vašeho nového televizoru Philips.

Jedná se o nenápadné osvětlení barevným světlem, které vychází zpoza obrazovky, čímž umocňuje váš vizuální zážitek. Díky funkci Ambilight si odpočinou vaše oči, ale vaše mysl je zcela pohlcena vizuálním zážitkem.

Funkci Ambilight můžete ještě více rozšířit pomocí technologie **Ambilight+hue**. Využívá bezdrátově ovládané žárovky aplikace **Philips Hue***. Všechny žárovky lze nastavit tak, aby zaplnily místnost barvami, které se hodí k obsahu zobrazeném v televizoru.

Když funkci Ambilight vypnete, bude vám chybět.

* Samostatně dostupné.

Ambilight + hue

Televizor Ambilight

Jedinečná technologie Ambilight od společnosti Philips překračuje hranice obyčejného. Nejenže díky dalšímu světlu po stranách na okolní stěnu působí televizní obrazovka mnohem širší, navíc se budete moci do zážitku ze sledování ještě víc ponořit. Barva, živost a vzrušení překračují hranice obrazovky a zaplní váš obývací pokoj úchvatným a intenzivním diváckým zážitkem.

Ambilight + Hue

Naplňte svůj prostor i život zázrakem Ambilight. Technologie Ambilight + hue* umožňuje rozšíření zážitku Ambilight na celou místnost.

Funkci Ambilight můžete ještě více rozšířit pomocí technologie **Ambilight+hue**. Využívá bezdrátově ovládané žárovky aplikace **Philips Hue***. Všechny žárovky lze nastavit tak, aby zaplnily místnost barvami, které se hodí k obsahu zobrazeném v televizoru.

Televizor Ambilight a žárovky hue spolu bezdrátově „hovoří“, aby vás obklopily emocemi, silou a barvou technologie Ambilight.

*Sada hue je dostupná samostatně.

Připojení Bluetooth

Televizor obsahuje technologii Bluetooth.

Můžete připojit přídavné bezdrátové reproduktory nebo bezdrátová sluchátka. Zapomeňte na připojování kabelů, stačí spárovat televizor se zařízením.

Chcete-li získat další informace z **Nápovědy**, stiskněte barevné tlačítko **—** **Klíčová slova** a vyhledejte položku **Bluetooth** nebo **Bezdrátové reproduktory**.

Instalace

2.1

Přečtěte si bezpečnostní pokyny

Před prvním použitím televizoru si přečtěte bezpečnostní pokyny.

Chcete-li si zobrazit pokyny, stiskněte v **Nápovědě** barevné tlačítko **—** **Klíčová slova** a vyhledejte položku **Bezpečnostní pokyny**.

2.2

Podstavec televizoru a montáž na zeď

Podstavec televizoru

Pokyny pro montáž podstavce televizoru naleznete ve **Stručném návodu k rychlému použití**, jenž byl dodán spolu s televizorem. Pokud jste tento návod ztratili, můžete si jej stáhnout z webových stránek www.philips.com.

Při hledání **Stručného návodu k rychlému použití** ke stažení použijte typové číslo výrobku.

Přípevnění na zeď

Televizor je připraven k přípevnění na držák pro montáž na zeď, který odpovídá standardu VESA (prodává se samostatně).

Při nákupu držáku pro montáž na zeď použijte následující kód VESA . . .

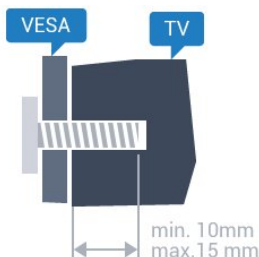

- 32PFx6500
VESA MIS-F 100 x 100, M4
- 40PFx6510,
40PFx6540, 40PFx6550, 40PFx6560, 40PFx6580
VESA MIS-F 200 x 200, M4
- 50PFx6510,
50PFx6540, 50PFx6550, 50PFx6560, 50PFx6580
VESA MIS-F 400 x 200, M6
- 55PFx6510,

55PFx6540, 55PFx6550, 55PFx6560, 55PFx6580

VESA MIS-F 400 x 200, M6

• 65PFx6520

VESA MIS-F 400x400, M6

Příprava

Nejprve sejměte 4 plastové kryty šroubů ze závitových pouzder na zadní straně televizoru. Zkontrolujte, zda kovové šrouby určené k upevnění televizoru na držák standardu VESA pronikají přibližně 10 mm hluboko do závitových pouzder v televizoru.

Upozornění

Přípevnění televizoru na zeď vyžaduje zvláštní dovednosti a měli by je provést kvalifikovaní pracovníci. Montáž televizoru na zeď musí splňovat bezpečnostní normy podle hmotnosti televizoru. Před umístěním televizoru si také přečtěte bezpečnostní opatření.

Společnost TP Vision Europe B.V. nenesie žádnou odpovědnost za nesprávnou montáž ani za nehodu nebo úraz, k nimž může při montáži dojít.

2.3

Tipy pro umístění

- Umístěte televizor na místo, kde nebude na obrazovku dopadat přímé světlo.
- Chcete-li dosáhnout co nejlepšího efektu AmbientLight, ztlumte osvětlení v místnosti.
- Televizor umístěte až 15 cm od zdi.
- Ideální vzdálenost pro sledování televize je trojnásobkem velikosti úhlopříčky obrazovky. Při sezení by měly vaše oči být v rovině se středem obrazovky.



2.4

Napájecí kabel

- Zastrčte napájecí kabel do napájecí zásuvky **POWER** v zadní části televizoru.
- Zkontrolujte, zda je napájecí kabel pevně zasunutý do konektoru.
- Dbejte, aby byla zástrčka v elektrické zásuvce stále přístupná.
- Při odpojování napájecího kabelu tahejte vždy za zástrčku, nikdy za kabel.

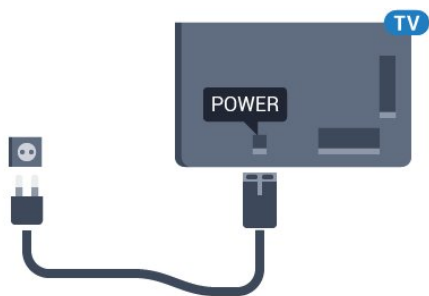

I když má tento televizor velmi nízkou spotřebu energie, pokud jej nebudete delší dobu používat, odpojte z důvodu úspory energie napájecí kabel.

Chcete-li získat další informace, stiskněte v **Nápovědě** barevné tlačítko **—** **Klíčová slova** a vyhledejte položku **Zapínání** s dalšími informacemi o zapínání a vypínání televizoru.

2.5

Kabel antény

Zasuňte zástrčku antény pevně do zásuvky **Antenna** umístěné na zadní straně televizoru.

Můžete použít vlastní anténu nebo signál antény z anténního distribučního systému. Použijte koaxiální kabel s anténním konektorem IEC (RF) 75 ohmů.

Toto připojení antény použijte pro vstupní signály DVB-T a DVB-C.

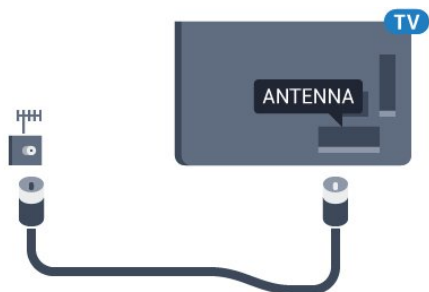

2.6

Satelitní anténa

Připojte satelitní konektor typu F k satelitnímu konektoru **SAT** na zadní straně televizoru.

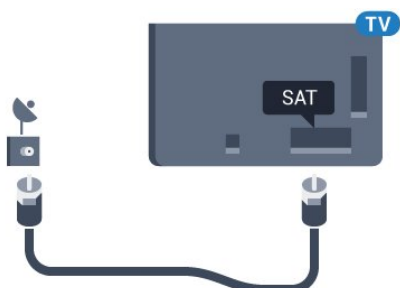

Připojení k televizoru Android TV

Síť a internet

Domácí síť

Abyste mohli využít všechny funkce televizoru Philips Android TV, musí být televizor připojen k internetu.

Připojte televizor do domácí sítě s vysokorychlostním připojením k internetu. Televizor můžete k síťovému routeru připojit bezdrátově nebo kabelem.

Připojit do sítě

Bezdrátové připojení

Co potřebujete

Chcete-li televizor připojit k internetu bezdrátově, je nutný bezdrátový router s připojením na internet.

Použijte vysokorychlostní (širokopásmové) připojení.



Vytvoření připojení

Bezdrátové provedení

Vytvoření bezdrátového připojení...

- 1 - Stiskněte tlačítko , vyberte možnost **Všechna nastavení** a stiskněte tlačítko **OK**.
- 2 - Vyberte možnost **Bezdrátové a kabelové sítě** a otevřete nabídku stisknutím tlačítka **➤** (vpravo).
- 3 - Vyberte možnost **Kabelová nebo Wi-Fi > Připojit do sítě** a stiskněte tlačítko **OK**.
- 4 - Vyberte možnost **Bezdrátový** a stiskněte tlačítko **OK**.
- 5 - V seznamu nalezených sítí vyberte svou bezdrátovou síť. Pokud se vaše síť v seznamu

- 6 - Podle typu routeru zadejte svůj šifrovací klíč – WEP, WPA nebo WPA2. Pokud jste již šifrovací klíč pro tuto síť zadávali, můžete kliknutím na tlačítko **OK** vytvořit připojení okamžitě.
- 7 - Je-li připojení úspěšné, zobrazí se zpráva.

WPS

Je-li váš router vybaven funkcí WPS, můžete jej připojit přímo, bez prohledávání sítí. Jsou-li ve vaší bezdrátové síti zařízení využívající systém zabezpečovacího šifrování WEP, nelze použít funkci WPS.

- 1 - Stiskněte tlačítko , vyberte možnost **Všechna nastavení** a stiskněte tlačítko **OK**.
- 2 - Vyberte možnost **Bezdrátové a kabelové sítě** a otevřete nabídku stisknutím tlačítka **➤** (vpravo).
- 3 - Vyberte možnost **Kabelová nebo Wi-Fi > Připojit do sítě** a stiskněte tlačítko **OK**.
- 4 - Vyberte možnost **WPS** a stiskněte tlačítko **OK**.
- 5 - Přejděte k routeru a stiskněte tlačítko WPS. Během dvou minut přejděte zpět k televizoru.
- 6 - Výběrem možnosti **Připojit** vytvořte připojení.
- 7 - Je-li připojení úspěšné, zobrazí se zpráva.

WPS s kódem PIN

Je-li váš router vybaven funkcí WPS s kódem PIN, můžete jej připojit přímo, bez prohledávání sítí. Jsou-li ve vaší bezdrátové síti zařízení využívající systém zabezpečovacího šifrování WEP, nelze použít funkci WPS.

- 1 - Stiskněte tlačítko , vyberte možnost **Všechna nastavení** a stiskněte tlačítko **OK**.
- 2 - Vyberte možnost **Bezdrátové a kabelové sítě** a otevřete nabídku stisknutím tlačítka **➤** (vpravo).
- 3 - Vyberte možnost **Kabelová nebo Wi-Fi > Připojit do sítě** a stiskněte tlačítko **OK**.
- 4 - Vyberte možnost **WPS s kódem PIN** a stiskněte tlačítko **OK**.
- 5 - Zapište si zobrazený osmiciferný kód PIN a zadejte jej do softwaru routeru v počítači. Informace o zadání kódu PIN najdete v příručce k routeru.
- 6 - Výběrem možnosti **Připojit** vytvořte připojení.
- 7 - Je-li připojení úspěšné, zobrazí se zpráva.

Problémy

Bezdrátová síť nebyla nalezena nebo je rušena
 • Mikrovlnné trouby, telefony DECT nebo jiná zařízení Wi-Fi 802.11b/g/n v blízkosti bezdrátové sítě mohou způsobovat rušení sítě.

- Zkontrolujte, zda brány firewall v síti umožňují bezdrátový přístup k televizoru.
- Pokud vám bezdrátová síť doma nefunguje správně, zkuste nainstalovat kabelovou síť.

Internet nefunguje

- Je-li připojení k routeru v pořádku, zkontrolujte připojení routeru k internetu.

Připojení k počítači a internetu jsou pomalá

- Informace o dosahu v budově, přenosové rychlosti a jiných faktorech kvality signálu naleznete v uživatelské příručce bezdrátového routeru.
- Pro router použijte vysokorychlostní (širokopásmové) připojení k internetu.

DHCP

- Jestliže se připojení nezdaří, můžete zkontrolovat nastavení DHCP (Dynamic Host Configuration Protocol) routeru. Hodnota DHCP by měla být nastavena na Zapnuto.

Pevné připojení

Co potřebujete

Chcete-li připojit televizor k internetu, potřebujete síťový router s připojením k internetu. Použijte vysokorychlostní (širokopásmové) připojení.

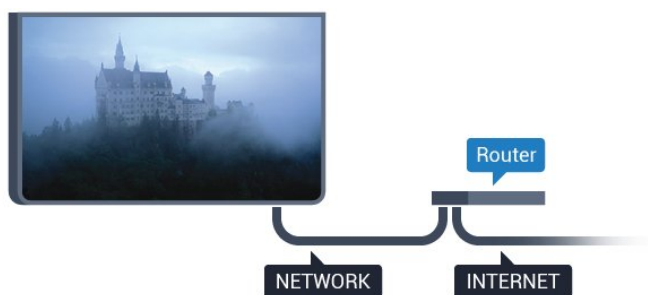

Vytvoření připojení

Vytvoření kabelového připojení...

- 1 - Připojte router k televizoru síťovým kabelem (kabelem sítě Ethernet**).
- 2 - Zkontrolujte, zda je router zapnutý.
- 3 - Stiskněte tlačítko , vyberte možnost **Všechna nastavení** a stiskněte tlačítko **OK**.
- 4 - Vyberte možnost **Bezdrátové a kabelové sítě** a otevřete nabídku stisknutím tlačítka **>** (vpravo).
- 5 - Vyberte možnost **Kabelová nebo Wi-Fi > Připojit do sítě** a stiskněte tlačítko **OK**.
- 6 - Vyberte možnost **Připojení vedením** a stiskněte tlačítko **OK**. Televizor neustále vyhledává síťové připojení.
- 7 - Je-li připojení úspěšné, zobrazí se zpráva.

Jestliže se připojení nezdaří, můžete zkontrolovat nastavení DHCP routeru. Hodnota DHCP by měla být nastavena na Zapnuto.

**Abyste vyhověli nařízením EMC, použijte stíněný kabel sítě Ethernet FTP kat. 5E.

Nastavení sítě

Zobrazit nastavení sítě

Zde si můžete zobrazit všechna aktuální nastavení sítě. Adresy IP a MAC, sílu signálu, rychlost, způsob šifrování apod.

Zobrazení aktuálních nastavení sítě...

- 1 - Stiskněte tlačítko , vyberte možnost **Všechna nastavení** a stiskněte tlačítko **OK**.
- 2 - Vyberte možnost **Bezdrátové a kabelové sítě** a otevřete nabídku stisknutím tlačítka **>** (vpravo).
- 3 - Vyberte možnost **Kabelová nebo Wi-Fi > Zobrazit nastavení sítě** a stiskněte tlačítko **OK**.
- 4 - Stisknutím tlačítka **<** (vlevo), v případě potřeby opakovaným, nabídku zavřete.

Konfigurace sítě

Pokud jste pokročilý uživatel a chcete nainstalovat síť se statickou adresou IP, nastavte televizor na hodnotu **Statická IP**.

Nastavení televizoru na statickou adresu IP...

- 1 - Stiskněte tlačítko , vyberte možnost **Všechna nastavení** a stiskněte tlačítko **OK**.
- 2 - Vyberte možnost **Bezdrátové a kabelové sítě** a otevřete nabídku stisknutím tlačítka **>** (vpravo).
- 3 - Vyberte možnost **Kabelová nebo Wi-Fi > Konfigurace sítě** a stiskněte tlačítko **OK**.
- 4 - Vyberte možnost **Statická IP** a stiskněte tlačítko **OK**, čímž povolíte možnost **Konfigurace statické IP**.
- 5 - Vyberte možnost **Konfigurace statické IP** a nakonfigurujte připojení.
- 6 - Můžete nastavit číslo pro **Adresu IP**, **Masku sítě**, **Bránu**, **DNS 1** nebo **DNS 2**.
- 7 - Stisknutím tlačítka **<** (vlevo), v případě potřeby opakovaným, nabídku zavřete.

Zapnout přes Wi-Fi (WoWLAN)

Tento televizor můžete zapnout z chytrého telefonu nebo tabletu, pokud je televizor v pohotovostním režimu. Nastavení **Zapnout pomocí funkce Wi-Fi (WoWLAN)** musí být zapnuto.

Zapnutí funkce WoWLAN...

- 1 - Stiskněte tlačítko , vyberte možnost **Všechna nastavení** a stiskněte tlačítko **OK**.
- 2 - Vyberte možnost **Bezdrátové a kabelové sítě** a otevřete nabídku stisknutím tlačítka **>** (vpravo).

- 3 - Vyberte možnost **Kabelová nebo Wi-Fi** > **Zapnout přes Wi-Fi (WoWLAN)** a stiskněte tlačítko **OK**.
- 4 - Vyberte možnost **Zapnuto** a stiskněte tlačítko **OK**.
- 5 - Stisknutím tlačítka **◀**(vlevo), v případě potřeby opakovaným, nabídku zavřete.

Zapnout připojení Wi-Fi

Můžete zapnout nebo vypnout připojení Wi-Fi v televizoru.

Zapnutí připojení Wi-Fi...

- 1 - Stiskněte tlačítko **⚙️**, vyberte možnost **Všechna nastavení** a stiskněte tlačítko **OK**.
- 2 - Vyberte možnost **Bezdrátové a kabelové sítě** a otevřete nabídku stisknutím tlačítka **▶** (vpravo).
- 3 - Vyberte možnost **Kabelová nebo Wi-Fi** > **Wi-Fi zapnuto/vypnuto** a stiskněte tlačítko **OK**.
- 4 - Vyberte možnost **Zapnuto** a stiskněte tlačítko **OK**.
- 5 - Stisknutím tlačítka **◀**(vlevo), v případě potřeby opakovaným, nabídku zavřete.

Digital Media Renderer – DMR

Pokud soubory médií nelze v televizoru přehrát, zkontrolujte, zda je zapnutá funkce Digital Media Renderer (DMR). Ve výchozím nastavení z výroby je funkce DMR zapnutá.

Zapnutí funkce DMR...

- 1 - Stiskněte tlačítko **⚙️**, vyberte možnost **Všechna nastavení** a stiskněte tlačítko **OK**.
- 2 - Vyberte možnost **Bezdrátové a kabelové sítě** a otevřete nabídku stisknutím tlačítka **▶** (vpravo).
- 3 - Vyberte možnost **Kabelová nebo Wi-Fi** > **Digital Media Renderer - DMR** a stiskněte tlačítko **OK**.
- 4 - Vyberte možnost **Zapnuto** a stiskněte tlačítko **OK**.
- 5 - Stisknutím tlačítka **◀**(vlevo), v případě potřeby opakovaným, nabídku zavřete.

Zapnout funkci Wi-Fi Miracast

Po zapnutí funkce Wi-Fi Miracast můžete sdílet obrazovku svého chytrého telefonu, tabletu nebo počítače na televizoru.

Zapnutí funkce Miracast...

- 1 - Stiskněte tlačítko **⚙️**, vyberte možnost **Všechna nastavení** a stiskněte tlačítko **OK**.
- 2 - Vyberte možnost **Bezdrátové a kabelové sítě** a otevřete nabídku stisknutím tlačítka **▶** (vpravo).
- 3 - Vyberte možnost **Kabelová nebo Wi-Fi** > **Wi-Fi**

Miracast a stiskněte tlačítko **OK**.

4 - Vyberte možnost **Zapnuto** a stiskněte tlačítko **OK**.

5 - Stisknutím tlačítka **◀**(vlevo), v případě potřeby opakovaným, nabídku zavřete.

Chcete-li získat další informace, stiskněte v **Nápoovědě** barevné tlačítko **—** **Klíčová slova** a vyhledejte položku **Miracast™, zapnutí**.

Vymazat připojení Wi-Fi Miracast

Vymažte seznam připojených a blokových zařízení používaných s funkcí Miracast.

Vymazání připojení Miracast...

- 1 - Stiskněte tlačítko **⚙️**, vyberte možnost **Všechna nastavení** a stiskněte tlačítko **OK**.
- 2 - Vyberte možnost **Bezdrátové a kabelové sítě** a otevřete nabídku stisknutím tlačítka **▶** (vpravo).
- 3 - Vyberte možnost **Kabelová nebo Wi-Fi** > **Wi-Fi Miracast Connections** a stiskněte tlačítko **OK**.
- 4 - Vyberte možnost **Smazat vše** a stiskněte tlačítko **OK**.
- 5 - Stisknutím tlačítka **◀**(vlevo), v případě potřeby opakovaným, nabídku zavřete.

Wi-Fi Smart Screen

Chcete-li sledovat televizní kanály na chytrém telefonu nebo tabletu prostřednictvím aplikace Philips TV Remote App, musíte zapnout funkci Wi-Fi Smart Screen. Některé kódované kanály nemusí být možné na mobilním zařízení přehrávat.

Zapnutí funkce Wi-Fi Smart Screen...

- 1 - Stiskněte tlačítko **⚙️**, vyberte možnost **Všechna nastavení** a stiskněte tlačítko **OK**.
- 2 - Vyberte možnost **Bezdrátové a kabelové sítě** a otevřete nabídku stisknutím tlačítka **▶** (vpravo).
- 3 - Vyberte možnost **Kabelová nebo Wi-Fi** > **Wi-Fi Smart Screen** a stiskněte tlačítko **OK**.
- 4 - Vyberte možnost **Zapnuto** a stiskněte tlačítko **OK**.
- 5 - Stisknutím tlačítka **◀**(vlevo), v případě potřeby opakovaným, nabídku zavřete.

Název televizní sítě

Pokud se ve vaší domácí síti nachází více televizorů, můžete jim přidělit jedinečné názvy.

Změna názvu televizoru...

- 1 - Stiskněte tlačítko **⚙️**, vyberte možnost **Všechna nastavení** a stiskněte tlačítko **OK**.
- 2 - Vyberte možnost **Bezdrátové a kabelové sítě** a otevřete nabídku stisknutím tlačítka **▶** (vpravo).
- 3 - Vyberte možnost **Kabelová nebo**

Wi-Fi > **Název televizní sítě** a stiskněte tlačítko **OK**.
4 - Pomocí klávesnice na obrazovce nebo klávesnice na dálkovém ovladači (je-li k dispozici) zadejte název.
5 - Výběrem možnosti **✓** potvrďte změnu.
6 - Stisknutím tlačítka **◀**(vlevo), v případě potřeby opakovaným, nabídku zavřete.

Vymazat internetovou paměť

Pomocí funkce **Vymazat internetovou paměť** můžete smazat všechny internetové soubory a přihlašovací údaje uložené v televizoru, například hesla, soubory cookie a historii.

Vymazání internetové paměti...

- 1 - Stiskněte tlačítko **⚙**, vyberte možnost **Všechna nastavení** a stiskněte tlačítko **OK**.
- 2 - Vyberte možnost **Bezdrátové a kabelové sítě** a otevřete nabídku stisknutím tlačítka **▶** (vpravo).
- 3 - Vyberte možnost **Kabelová nebo Wi-Fi > Vymazat internetovou paměť** a stiskněte tlačítko **OK**.
- 4 - Pro potvrzení vyberte možnost **OK**.
- 5 - Stisknutím tlačítka **◀**(vlevo), v případě potřeby opakovaným, nabídku zavřete.

Sdílení souborů

Televizor je možné propojit s dalšími zařízeními ve vaší bezdrátové síti, například s počítačem nebo chytrým telefonem. Můžete použít počítač se systémem Microsoft Windows nebo Apple OS X.

V televizoru můžete otevírat fotografie, hudbu a videa uložená v počítači.

3.2

Účet Google

Přihlásit se

Abyste mohli využít všechny funkce televizoru Philips Android TV, můžete se přihlásit ke službám Google pomocí účtu Google.

Po přihlášení můžete hrát své oblíbené hry na telefonu, tabletu i televizoru. Na obrazovce domácího televizoru také získáte přizpůsobená doporučení videí a hudby a přístup k YouTube, Google Play a dalším aplikacím.

Přihlásit se

Ke službám Google se v televizoru přihlaste existujícím **účetem Google**. Pro přihlášení k účtu Google potřebujete e-mailovou adresu a heslo. Pokud ještě nemáte účet Google, vytvořte si ho

v počítači nebo tabletu na adrese accounts.google.com. Ke hraní her na Google Play potřebujete profil Google+. Pokud se nepřihlásíte hned při instalaci televizoru, můžete se přihlásit později.

Přihlášení po instalaci televizoru...

- 1 - Stiskněte tlačítko **⚙**, vyberte možnost **Všechna nastavení** a stiskněte tlačítko **OK**.
- 2 - Vyberte možnost **Nastavení systému Android** a stiskněte tlačítko **OK**.
- 3 - Stiskněte tlačítko **▼** (dolů) a vyberte položku **Osobní > Přidat účet** a stiskněte tlačítko **OK**.
- 4 - Stiskněte tlačítko **OK** u možnosti **PŘIHLÁŠENÍ**.
- 5 - Na klávesnici dálkového ovladače zadejte e-mailovou adresu a stiskněte malé tlačítko **OK** na pravé straně klávesnice.
- 6 - Zadejte heslo a přihlaste se stisknutím malého tlačítka **OK**.
- 7 - Stisknutím tlačítka **◀**(vlevo), v případě potřeby opakovaným, nabídku zavřete.

Když se chcete přihlásit jiným účtem Google, nejprve se odhlaste a potom se přihlaste jiným účtem.

Nastavení systému Android

Můžete nastavit nebo zobrazit několik specifických nastavení a údajů pro Android. Můžete zobrazit seznam aplikací nainstalovaných v televizoru a místo, které potřebují. Můžete nastavit jazyk Hlasového vyhledávání. Můžete nakonfigurovat klávesnici na obrazovce nebo umožnit, aby aplikace využívaly vaše umístění. Prohlédněte si různá nastavení systému Android. Další informace o těchto nastaveních najdete na stránce www.support.google.com/androidtv.

Otevření nastavení...

- 1 - Stiskněte tlačítko **⚙**, vyberte možnost **Všechna nastavení** a stiskněte tlačítko **OK**.
- 2 - Vyberte možnost **Nastavení systému Android** a stiskněte tlačítko **OK**.
- 3 - Prohlédněte si různá nastavení systému Android.
- 4 - V případě potřeby stisknutím tlačítka **←BACK** nabídku zavřete.

3.3

Philips App Gallery

Aplikace Philips

Po připojení televizoru k internetu můžete používat aplikace vybrané společností Philips. Jde o aplikace navržené speciálně pro televizory. Galerie **Philips App Gallery** obsahuje širokou nabídku aplikací. V některých zemích můžete nainstalovat i aplikace místní služby Videostore nebo aplikace vysílacích televizních společností. Ty nabízejí i televizní služby Catch-Up.



Sbírka aplikací v galerii Philips App Gallery se může v jednotlivých zemích a regionech lišit.

Některé aplikace z App Gallery jsou již předem nainstalované v televizoru. Při instalaci dalších aplikací z App Gallery budete požádáni o souhlas s Podmínkami používání. Zásady ochrany soukromí můžete nastavit podle svých preferencí.

Podmínky používání

Abyste mohli nainstalovat a používat aplikace z galerie Philips App Gallery, musíte souhlasit s Podmínkami použití. Pokud jste podmínky neodsouhlasili hned při instalaci televizoru, můžete souhlas vyjádřit později. Jakmile vyjádříte souhlas s Podmínkami používání, některé aplikace se okamžitě zpřístupní a další aplikace budete moci nainstalovat z galerie Philips App Gallery.

Vyjádření souhlasu s Podmínkami používání po instalaci televizoru...

- 1 - Stiskněte tlačítko  HOME a vyberte položku **Kolekce Philips > App Gallery** a stisknutím tlačítka OK otevřete galerii App Gallery.
- 2 - Můžete vybrat položku **Podmínky používání** a stisknutím tlačítka OK je zobrazte pro čtení.
- 3 - Vyberte možnost **Přijmout** a stiskněte tlačítko OK. Schválení nelze odvolat.
- 4 - Stisknutím tlačítka  BACK nabídku zavřete.

Nastavení soukromí

Některá nastavení soukromí u aplikací Philips App Gallery můžete nastavit.

- Můžete povolit odesílání technických statistik do společnosti Philips.
- Můžete povolit osobní doporučení.
- Můžete povolit používání souborů cookies.
- Můžete zapnout Rodičovský zámek pro aplikace označené jako nevhodné do 18 let.

Nastavení ochrany soukromí pro Philips App Gallery...

- 1 - Stiskněte tlačítko  HOME a vyberte položku **Kolekce Philips > App Gallery** a stisknutím tlačítka OK otevřete galerii

App Gallery.

2 - Můžete vybrat možnost **Zásady ochrany soukromí** a po stisknutí tlačítka OK si zásady přečtete.

3 - Vyberte možnost **Přijmout** a stiskněte tlačítko OK. Schválení nelze odvolat.

4 - Stisknutím tlačítka  BACK nabídku zavřete.

Připojit zařízení

4.1

Informace o připojení

Průvodce možnostmi připojení

Zařízení vždy připojujte k televizoru pomocí konektoru nejvyšší dostupné kvality. Používejte také velmi kvalitní kabely, abyste zajistili kvalitní přenos obrazu a zvuku.

Když připojíte nějaké zařízení, televizor rozpozná jeho typ a přiřadí mu odpovídající typový název. Tento typový název můžete podle potřeby změnit. Je-li nastaven správný typový název zařízení, televizor při nastavení tohoto zařízení v nabídce Zdroj automaticky přepne na odpovídající optimální nastavení.

Potřebujete-li pomoc s připojením několika zařízení k televizoru, můžete navštívit Průvodce možnostmi připojení televizoru Philips. Tento průvodce nabízí informace o tom, jak vytvořit připojení a které kabely použít.

Přejděte na webové stránky www.connectivityguide.philips.com

Port pro anténu

Máte-li set top box (digitální přijímač) nebo rekordér, připojte kabely antény tak, aby signál antény procházel nejprve set top boxem nebo rekordérem a poté teprve vstoupil do televizoru. Takto mohou anténa a set top box odesílat případně další kanály do rekordéru k nahrávání.

Porty HDMI

Kvalita HDMI

Nejlepší kvalitu obrazu a zvuku nabízí připojení HDMI. Jediný kabel HDMI přenáší obrazový i zvukový signál. Použití kabelu HDMI pro televizní signál.

Pro nejlepší kvalitu přenosu použijte vysokorychlostní kabel HDMI; nepoužívejte kabel delší než 5 m.

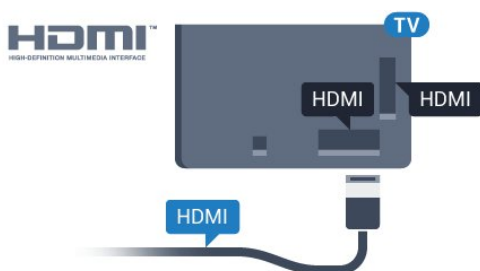

Ochrana proti kopírování

Kabely HDMI podporují funkci HDCP (High-bandwidth Digital Content Protection). HDCP je signál ochrany proti kopírování chránící obsah disků DVD nebo Blu-ray. Označuje se také jako DRM (Digital Rights Management).

HDMI ARC

Všechna připojení HDMI v televizoru mají zpětný zvukový kanál **HDMI ARC** (neboli Audio Return Channel).

Pokud má zařízení, obvykle systém domácího kina (HTS neboli Home Theatre System), rovněž konektor HDMI ARC, připojte je k libovolnému konektoru HDMI na tomto televizoru. Použijete-li připojení HDMI ARC, není třeba připojovat zvláštní audio kabel, který odesílá zvuk televizního obrazu do zařízení HTS. Připojení HDMI ARC oba signály kombinuje.

K připojení zařízení HTS můžete použít libovolný konektor HDMI na tomto televizoru, ale funkce ARC je k dispozici pouze pro jedno zařízení nebo připojení současně.

HDMI MHL

S funkcí **HDMI MHL** můžete odeslat to, co vidíte na chytrém telefonu nebo tabletu se systémem Android, na obrazovku televizoru.

Připojení **HDMI 4** tohoto televizoru zahrnuje funkci **MHL 2.0** (Mobile High-Definition Link).

Toto kabelové připojení nabízí výbornou stabilitu a šířku pásma, nízké zpoždění, žádné bezdrátové rušení a dobrou kvalitu reprodukce zvuku. Připojení MHL bude navíc nabíjet baterii vašeho chytrého telefonu či tabletu. I když je vaše mobilní zařízení připojeno, nebude se nabíjet, když je televizor v pohotovostním režimu.

Informujte se, jaký pasivní kabel MHL je pro vaše mobilní zařízení vhodný. Zejména o typu konektoru, který potřebujete pro připojení k chytrému telefonu nebo tabletu. Druhý konektor musí být HDMI pro připojení k televizoru.

MHL, Mobile High-Definition Link a logo MHL jsou ochranné známky nebo registrované ochranné známky společnosti MHL, LLC.

HDMI CEC - EasyLink

EasyLink (digitální sběrnice mezi audio video zařízeními)

Nejlepší kvalitu obrazu a zvuku nabízí připojení HDMI. Jediný kabel HDMI přenáší obrazový i zvukový signál. Používejte kabel HDMI pro signály s kvalitou obrazu HD (High Definition). Pro nejlepší kvalitu přenosu použijte vysokorychlostní kabel HDMI; nepoužívejte kabel delší než 5 m.

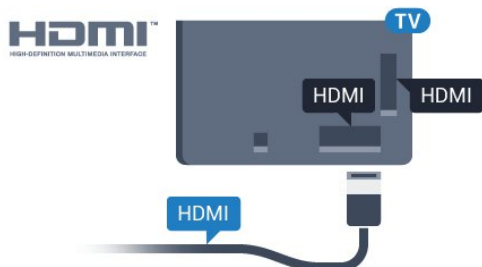

EasyLink HDMI CEC

Pokud jsou zařízení připojena prostřednictvím rozhraní HDMI a jsou vybavena funkcí EasyLink, můžete je ovládat pomocí dálkového ovladače televizoru. V televizoru a připojeném zařízení musí být zapnuta funkce EasyLink HDMI CEC.

Funkce EasyLink umožňuje ovládat připojená zařízení pomocí dálkového ovladače televizoru. Funkce EasyLink využívá ke komunikaci s připojenými zařízeními funkci HDMI CEC (Consumer Electronics Control). Zařízení musejí podporovat funkci HDMI CEC a musí být připojena prostřednictvím konektoru HDMI.

Nastavení funkce EasyLink

Televizor se dodává se zapnutou funkcí EasyLink. Zkontrolujte, zda je na připojených zařízeních EasyLink správné nastavení funkce HDMI-CEC. Funkce EasyLink nemusí fungovat u zařízení jiných značek.

HDMI-CEC u jiných značek

Funkce HDMI-CEC má u jiných značek jiné názvy, jako příklady lze uvést: Anynet, Aquos Link, Bravia Theatre Sync, Kuro Link, Simplink a Viera Link. Ne všechny značky jsou s funkcí EasyLink plně kompatibilní.

Uvedené příklady značek používaných pro funkci HDMI CEC jsou majetkem jejich příslušných vlastníků.

Ovládání zařízení

Chcete-li ovládat zařízení připojené ke konektoru HDMI a nastavit je prostřednictvím funkce EasyLink, vyberte zařízení nebo jeho činnost v seznamu připojení televizoru. Stiskněte tlačítko **SOURCES**, vyberte zařízení připojené ke konektoru HDMI a poté stiskněte tlačítko **OK**.

Jakmile je zařízení vybráno, lze je ovládat pomocí dálkového ovladače televizoru.

Tlačítka **HOME** a **OPTIONS** a některá další tlačítka pro ovládání televizoru, se ale do zařízení nepředávají.

Pokud potřebné tlačítko není na dálkovém ovladači televizoru, můžete vybrat tlačítko v nabídce Možnosti.

Stiskněte tlačítko **OPTIONS** a na liště nabídek vyberte možnost **Ovládací prvky**. Na obrazovce vyberte požadované tlačítko zařízení a stiskněte tlačítko **OK**.

Některá velmi specifická tlačítka zařízení nemusejí být v nabídce Ovládací prvky k dispozici.

Na dálkový ovladač televizoru budou reagovat pouze zařízení, která podporují funkci dálkového ovládání EasyLink.

Zapnutí nebo vypnutí funkce EasyLink

Funkce EasyLink můžete Zapnout nebo Vypnout. Televizor se dodává se všemi nastaveními funkce EasyLink zapnutými.

Úplné vypnutí funkce EasyLink...

- 1 - Stiskněte tlačítko , vyberte možnost **Všechna nastavení** a stiskněte tlačítko **OK**.
- 2 - Vyberte možnost **Obecná nastavení** a otevřete nabídku stisknutím tlačítka **>** (vpravo).
- 3 - Vyberte možnost **EasyLink**, stiskněte tlačítko **>** (vpravo) a potom znovu vyberte možnost **EasyLink**.
- 4 - Vyberte možnost **Vypnuto**.
- 5 - Stisknutím tlačítka **<** (vlevo), v případě potřeby opakovaným, nabídku zavřete.

Dálkový ovladač EasyLink

Chcete-li, aby zařízení komunikovalo, ale nechcete je ovládat pomocí dálkového ovladače televizoru, můžete dálkové ovládání EasyLink samostatně vypnout.

Zapnutí nebo vypnutí dálkového ovládání EasyLink...

- 1 - Stiskněte tlačítko , vyberte možnost **Všechna nastavení** a stiskněte tlačítko **OK**.
- 2 - Vyberte možnost **Obecná nastavení** a otevřete nabídku stisknutím tlačítka **>** (vpravo).
- 3 - Vyberte možnost **EasyLink > Dálkové ovládání EasyLink**, a potom stiskněte tlačítko **OK**.
- 4 - Vyberte možnost **Zapnuto** nebo **Vypnuto** a stiskněte **OK**.
- 5 - Stisknutím tlačítka **<** (vlevo), v případě potřeby opakovaným, nabídku zavřete.

DVI na HDMI

Pokud vlastníte zařízení s konektorem DVI, můžete takové zařízení připojit k libovolnému konektoru HDMI pomocí adaptéru DVI na HDMI.

Má-li vaše zařízení pouze konektor DVI, použijte adaptér DVI na HDMI. Použijte jeden z konektorů HDMI a audio kabel L/R (minikonektor 3,5 mm) připojte ke konektoru Audio In na zadní straně televizoru.

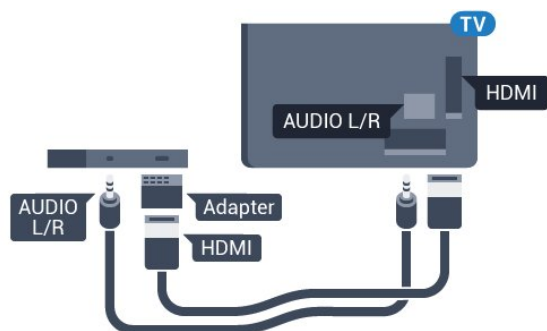

Ochrana proti kopírování

Kabely DVI a HDMI podporují funkci HDCP (High-bandwidth Digital Content Protection). HDCP je signál ochrany proti kopírování chránící obsah disků DVD nebo Blu-ray. Označuje se také jako DRM (Digital Rights Management).

Komponentní video Y Pb Pr

Komponentní video Y Pb Pr je vysoce kvalitní připojení.

Připojení YPbPr lze použít pro televizní signály s vysokým rozlišením (HD). Kromě signálů Y, Pb a Pr přidejte také zvukové signály Audio L a Audio R pro přenos zvuku.

Barevné konektory YPbPr (zelená, modrá, červená) připojte k zástrčkám odpovídajících barev. Pokud má zařízení také zvuk, použijte také audiokabel cinch L/R.

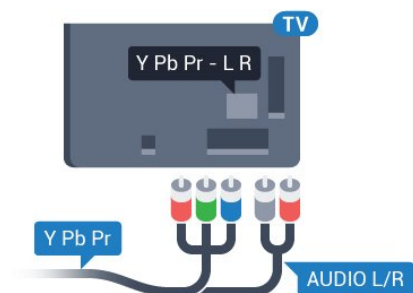

Scart

SCART je připojení dobré kvality.

Připojení SCART lze použít pro videosignály CVBS a RGB, nelze je však použít pro televizní signály s vysokým rozlišením (HD). Připojení SCART kombinuje videosignál a audiosignál. Připojení SCART také podporuje přehrávání NTSC.

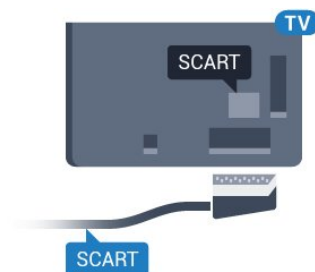

Audio Out – optický

Audio Out – optický

Toto optické připojení dokáže přenášet audiokanály 5.1. Pokud audiozařízení, obvykle systém domácího kina (HTS neboli Home Theatre System), nemá žádný konektor HDMI ARC, můžete tento kabel připojit ke konektoru Audio In – optický na zařízení HTS. Výstup Audio Out – optický odešle zvuk televizoru do zařízení HTS.

Můžete nastavit typ výstupního audio signálu tak, aby odpovídal možnostem vašeho systému domácího kina.

Chcete-li získat další informace, stiskněte v **Nápovědě** barevné tlačítko **— Klíčová slova** a vyhledejte položku **Nastavení výstupu zvuku**.

Pokud zvuk neodpovídá obrazu na obrazovce, můžete upravit synchronizaci zvuku a obrazu. Chcete-li získat další informace, stiskněte v **Nápovědě** barevné tlačítko **— Klíčová slova** a vyhledejte položku **Synchronizace zvuku s obrazem**.

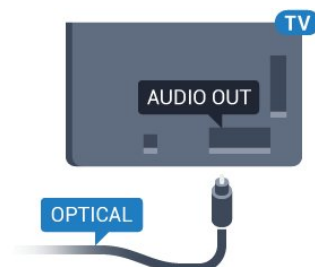

CAM s kartou Smart Card - CI+

CI+

Tento televizor je připraven pro služby podmíněného přístupu CI+.

Služby CI+ vám umožní sledovat prémiové programy v kvalitě HD, například filmy a sport, jež nabízejí televizní vysílací společnosti ve vašem regionu. Tyto pořady jsou kódovány televizní vysílací společností a dekódovány modulem CI+.

Vysílací společnosti zajišťující digitální televizní vysílání vám poskytnou tento modul CI+ (Conditional Access Module – modul podmíněného přístupu neboli CAM) a příslušnou kartu Smart Card, když si předplatíte jejich prémiové programy. Tyto programy se vyznačují vysokou úrovní ochrany proti kopírování.

Další informace o podmínkách vám poskytne vysílací společnost zajišťující digitální televizní vysílání.



Smart Card

Vysílací společnosti zajišťující digitální televizní vysílání vám poskytnou tento modul CI+ (Conditional Access Module – modul podmíněného přístupu neboli CAM) a příslušnou kartu Smart Card, když si předplatíte jejich prémiové programy.

Vložte kartu Smart Card do modulu CAM. Postupujte podle pokynů, které vám poskytne příslušná vysílací společnost.

Vložení modulu CAM do televizoru...

1 - Správný směr vložení zjistíte pohledem na modul CAM. Nesprávným vložáním můžete poškodit modul CAM a televizor.

2 - Přistupte k televizoru zezadu. Modul CAM uchopte tak, aby jeho přední strana směřovala k vám, a jemně jej zasuňte do slotu **COMMON INTERFACE**.

3 - Modul CAM uchopte tak, aby jeho přední strana směřovala k vám, a jemně jej zasuňte do slotu.

Modul CAM zasuňte co nejdále a nechte jej trvale ve slotu.

Po zapnutí televizoru může několik minut trvat, než se modul CAM aktivuje. Když je vložen modul CAM a je uhrzeno předplatné (způsoby předplatného se

mohou lišit), můžete sledovat kódované kanály podporované kartou Smart Card modulu CAM.

Vložený modul CAM s kartou Smart Card je určen výhradně pro váš televizor. Pokud modul CAM vyjmete, nebudete moci dále sledovat kódované kanály modulem CAM podporované.

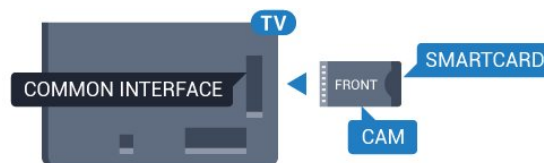

Hesla a kódy PIN

U některých modulů CAM je nutné ke sledování kanálů zadat kód PIN. Při nastavování kódu PIN u modulu CAM doporučujeme použít stejný kód, jaký používáte při odemykání televizoru.

Nastavení kódu PIN u modulu CAM...

- 1 - Stiskněte tlačítko **SOURCES**.
- 2 - Vyberte typ kanálu, pro který modul CAM používáte.
- 3 - Stiskněte tlačítko **OPTIONS** a klikněte na možnost **Běžné rozhraní**.
- 4 - Vyberte vysílací společnost modulu CAM. Další nabídky pak pocházejí od vysílací společnosti. Podle pokynů na obrazovce vyhledejte nastavení kódu PIN.

Přijímač – set top box

Kabelový přijímač

Pomocí dvou kabelů antény připojte anténu k set top boxu (digitálnímu přijímači) a k televizoru.

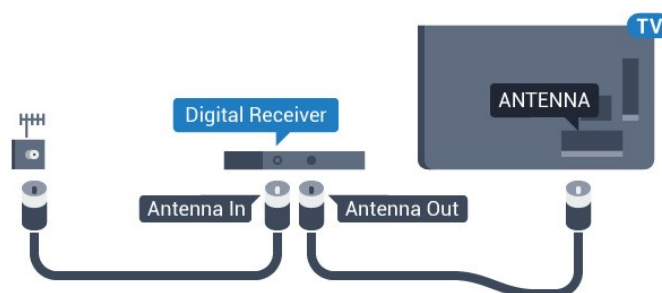

Kromě připojení antény přidejte kabel HDMI a připojte set-top box k televizoru. Případně můžete použít kabel SCART, pokud set-top box není vybaven konektorem HDMI.

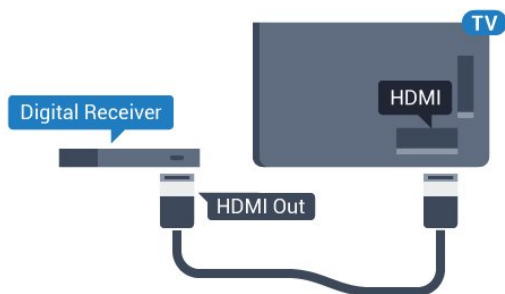

Časovač vypnutí

Tento automatický časovač vypnutí vypněte, pokud používáte pouze dálkový ovladač set top boxu. Vypnutím časovače zabráníte automatickému vypnutí televizoru po uplynutí 4 hodin, během nichž nebylo stisknuto tlačítko na dálkovém ovladači televizoru.

Další informace získáte v nabídce **Nápověda** stisknutím barevného tlačítka **—** Klíčová slova a vyhledáním položky **Časovač vypnutí**.

Satelitní tuner

Připojte kabel satelitní antény k satelitnímu přijímači.

Kromě připojení antény přidejte kabel HDMI a připojte zařízení k televizoru. Případně můžete použít kabel SCART, pokud zařízení není vybaveno konektorem HDMI.

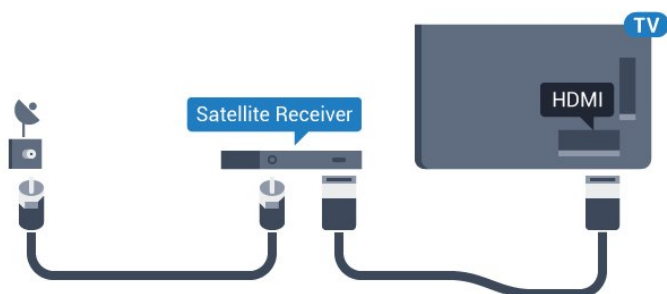

Časovač vypnutí

Tento automatický časovač vypnutí vypněte, pokud používáte pouze dálkový ovladač set top boxu. Vypnutím časovače zabráníte automatickému vypnutí televizoru po uplynutí 4 hodin, během nichž nebylo stisknuto tlačítko na dálkovém ovladači televizoru.

Další informace získáte v nabídce **Nápověda** stisknutím barevného tlačítka **—** Klíčová slova a vyhledáním položky **Časovač vypnutí**.

4.4

System domáciho kina – HTS

Připojení přes HDMI ARC

System domáciho kina (HTS) připojte k televizoru pomocí kabelu HDMI. Můžete připojit zařízení Philips Soundbar nebo system HTS s vestavěným přehrávačem disků.

HDMI ARC

Je-li váš system domáciho kina vybaven konektorem HDMI ARC, můžete pro připojení použít libovolný konektor HDMI na televizoru. Použijete-li připojení HDMI ARC, není třeba připojovat další audio kabel. Připojení HDMI ARC oba signály kombinuje. Všechny konektory HDMI na televizoru mohou poskytnout signál zpětného zvukového kanálu (ARC). Jakmile však system domáciho kina připojíte, televizor může odesílat signál ARC pouze do tohoto konektoru HDMI.

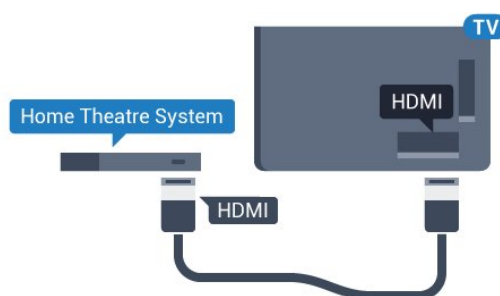

Synchronizace zvuku s obrazem (synchr.)

Pokud zvuk neodpovídá obrazu na obrazovce, můžete u většiny systémů domáciho kina nastavit prodlevu, aby si zvuk a obraz odpovídaly.

Chcete-li získat další informace, stiskněte v **Nápovědě** barevné tlačítko **—** Klíčová slova a vyhledejte položku **Synchronizace zvuku s obrazem**.

Připojení přes HDMI

System domáciho kina (HTS) připojte k televizoru pomocí kabelu HDMI. Můžete připojit zařízení Philips Soundbar nebo system HTS s vestavěným přehrávačem disků.

Jestliže system domáciho kina není vybaven konektorem HDMI ARC, přidejte optický audio kabel pro odesílání zvuku (Toslink) k televiznímu obrazu do systému domáciho kina.

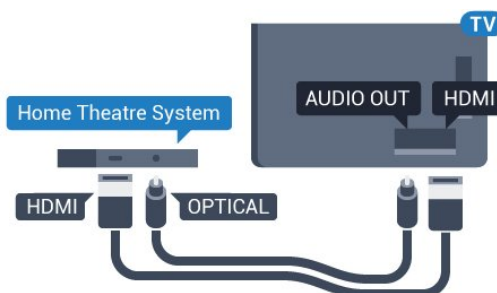

Synchronizace zvuku s obrazem (synchr.)

Pokud zvuk neodpovídá obrazu na obrazovce, můžete u většiny systémů domácího kina nastavit prodlevu, aby si zvuk a obraz odpovídaly.

Chcete-li získat další informace, stiskněte v **Nápovědě** barevné tlačítko **—** **Klíčová slova** a vyhledejte položku **Synchronizace zvuku s obrazem**.

Nastavení výstupu zvuku

Zpoždění výstupu zvuku

Je-li k televizoru připojen systém domácího kina (HTS), obraz na televizoru a zvuk z domácího kina by měly být synchronizovány.

Automatická synchronizace zvuku s obrazem

U nejnovějších systémů domácího kina Philips se zvuk s obrazem synchronizují automaticky a jsou vždy v pořádku.

Prodleva synchronizace zvuku

U některých systémů domácího kina může být třeba upravit zpoždění výstupu zvuku, aby došlo k synchronizaci zvuku a obrazu. Zvyšujte hodnotu zpoždění v systému domácího kina, dokud si obraz a zvuk nebudou odpovídat. Může být vyžadováno nastavení hodnoty zpoždění 180 ms. Přečtěte si uživatelskou příručku systému domácího kina. Je-li nastavena hodnota zpoždění v systému domácího kina, je třeba vypnout Zpoždění výstupu zvuku v televizoru.

Vypnutí zpoždění audiovýstupu...

- 1 - Stiskněte tlačítko **⚙**, vyberte možnost **Všechna nastavení** a stiskněte tlačítko **OK**.
- 2 - Vyberte možnost **Zvuk** a otevřete nabídku stisknutím tlačítka **➤** (vpravo).
- 3 - Vyberte možnost **Pokročilé** > **Zpoždění audiovýstupu** a stiskněte tlačítko **OK**.
- 4 - Vyberte možnost **Vypnuto**.
- 5 - Stisknutím tlačítka **⬅** (vlevo), v případě potřeby opakovaným, nabídku zavřete.

Kompenzace výstupu zvuku

Pokud nelze nastavit zpoždění v systému domácího kina, můžete nastavit synchronizaci zvuku v televizoru. Je možné nastavit kompenzaci, která vyrovnává čas, jenž systém domácího kina potřebuje ke zpracování zvuku a obrazu na televizoru. Hodnotu lze nastavit v krocích po 5 ms. Maximální nastavení je -60 ms.

Nastavení **Zpoždění audiovýstupu** by mělo být zapnuto.

Synchronizace zvuku televizoru...

- 1 - Stiskněte tlačítko **⚙**, vyberte možnost **Všechna nastavení** a stiskněte tlačítko **OK**.
- 2 - Vyberte možnost **Zvuk** a otevřete nabídku stisknutím tlačítka **➤** (vpravo).
- 3 - Vyberte možnost **Pokročilé** > **Synchronizace audiovýstupu** a stiskněte tlačítko **OK**.
- 4 - Pomocí posuvníku nastavte zpoždění zvuku a stiskněte tlačítko **OK**.
- 5 - Stisknutím tlačítka **⬅** (vlevo), v případě potřeby opakovaným, nabídku zavřete.

Formát výstupu zvuku

Máte-li systém domácího kina (HTS neboli Home Theatre System) vybavený funkcemi pro zpracování vícekanálového zvuku, jako je například Dolby Digital, DTS® nebo podobné systémy, nastavte možnost **Formát výstupu zvuku** na možnost **Vícekanálový**. Je-li nastavena hodnota **Vícekanálový**, televizor může odesílat komprimovaný signál vícekanálového zvuku z televizního kanálu nebo připojeného přehrávače do systému domácího kina. Máte-li systém domácího kina bez funkce zpracování vícekanálového zvuku, vyberte možnost **Stereo**.

Nastavení formátu výstupu zvuku...

- 1 - Stiskněte tlačítko **⚙**, vyberte možnost **Všechna nastavení** a stiskněte tlačítko **OK**.
- 2 - Vyberte možnost **Zvuk** a otevřete nabídku stisknutím tlačítka **➤** (vpravo).
- 3 - Vyberte možnost **Pokročilé** > **Formát výstupu zvuku** a stiskněte tlačítko **OK**.
- 4 - Vyberte možnost **Vícekanálový** nebo **Stereo (bez komprimace)** a poté stiskněte tlačítko **OK**.
- 5 - Stisknutím tlačítka **⬅** (vlevo), v případě potřeby opakovaným, nabídku zavřete.

Systém domácího kina, vyrovnání hlasitosti

Nastavení položky **Vyrovnání výstupu zvuku** slouží k nastavení úrovně hlasitosti televizoru a systému domácího kina, když mezi nimi přepínáte. Rozdíly v hlasitosti mohou být způsobeny rozdíly ve zpracování zvuku.

Vyrovnání rozdílů výstupu zvuku...

- 1 - Stiskněte tlačítko **⚙**, vyberte možnost **Všechna nastavení** a stiskněte tlačítko **OK**.
- 2 - Vyberte možnost **Zvuk** a otevřete nabídku stisknutím tlačítka **➤** (vpravo).
- 3 - Vyberte možnost **Pokročilé** > **Vyrovnání výstupu zvuku** a stiskněte tlačítko **OK**.
- 4 - Vyberte možnost **Více**, **Středně** nebo **Méně** a poté stiskněte tlačítko **OK**.
- 5 - Pokud je rozdíl v hlasitosti velký, vyberte možnost **Více**. Pokud je rozdíl v hlasitosti malý,

vyberte možnost **Méně**.

6 - Stisknutím tlačítka **◀** (vlevo), v případě potřeby opakovaným, nabídku zavřete.

Vyrovnaní výstupu zvuku ovlivňuje zvukové signály z konektorů Audio Out – optický a HDMI ARC.

Problémy se zvukem systému domácího kina

Zvuk s hlasitým šumem

Pokud sledujete video ze zapojené jednotky USB Flash nebo počítače, zvuk z vašeho systému domácího kina může být zkreslený. Tento šum se vyskytuje v případě, že má audio- nebo videosoubor zvuk DTS, avšak systém domácího kina není vybaven funkcí zpracování zvuku DTS. Tento problém lze vyřešit nastavením položky **Formát výstupu zvukotelevizoru** na možnost **Stereo (bez komprimace)**.

Stiskněte tlačítko **⚙** a vstupte do nabídky **Všechna nastavení > Zvuk > Pokročilé > Formát výstupu zvuku**.

Žádný zvuk

Pokud není slyšet zvuk televizoru ze systému domácího kina, zkontrolujte, zda je kabel HDMI připojen ke konektoru **HDMI ARC** systému domácího kina. Všechna připojení HDMI televizoru jsou připojení HDMI ARC

4.5

Chytré telefony a tablety

Pokud chcete k televizoru připojit chytrý telefon nebo tablet, můžete využít bezdrátové nebo kabelové připojení.

Bezdrátové provedení

Pokud chcete využít bezdrátové připojení, stáhněte si do chytrého telefonu nebo tabletu aplikaci Philips TV Remote App z oblíbeného obchodu s aplikacemi.

Kabelové připojení

Pokud chcete využít kabelové připojení, použijte připojení HDMI 4 MHL na zadní straně televizoru. Více informací získáte v nabídce **Nápověda** stisknutím barevného tlačítka **■** **Klíčová slova** a vyhledáním položky **HDMI MHL**.

4.6

Přehrávač Blu-ray disků

Přehrávač Blu-ray disků připojte k televizoru pomocí vysokorychlostního kabelu HDMI.

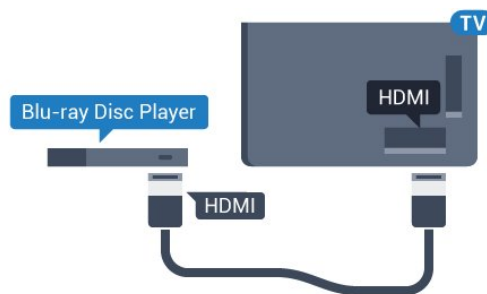

Pokud je přehrávač Blu-ray disků vybaven rozhraním EasyLink HDMI CEC, můžete jej ovládat pomocí dálkového ovladače televizoru.

4.7

DVD přehrávač

DVD přehrávač připojte k televizoru pomocí kabelu HDMI.

Případně můžete použít kabel SCART, pokud zařízení není vybaveno konektorem HDMI.

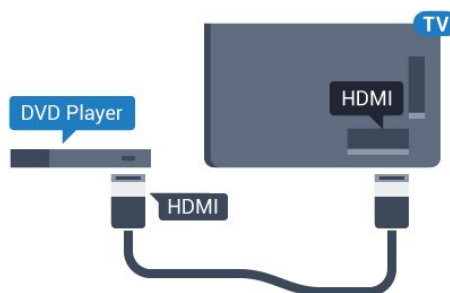

Je-li DVD přehrávač připojen pomocí kabelu HDMI a je vybaven rozhraním EasyLink CEC, můžete jej ovládat pomocí dálkového ovladače televizoru.

Další informace o ovládání EasyLink zobrazíte v **Nápovědě** stisknutím barevného tlačítka **■** **Klíčová slova** a vyhledáním položky **EasyLink HDMI CEC**.

4.8

Bluetooth – reproduktory a gamepady

Co potřebujete

K televizoru můžete připojit bezdrátové zařízení Bluetooth® – bezdrátový reproduktor, subwoofer, zvukový projektor nebo sluchátka. Můžete připojit i gamepad pomocí Bluetooth LE.

Chcete-li přehrávat zvuk televizoru v bezdrátovém reproduktoru, je nutné bezdrátový reproduktor spárovat s televizorem. Televizor můžete spárovat s bezdrátovými reproduktory a maximálně čtyřmi zařízeními Bluetooth LE (low energy). Televizor může v jednom okamžiku přehrávat zvuk pouze v jednom reproduktoru. Připojíte-li subwoofer, zvuk se bude přehrávat v televizoru a subwooferu. Připojíte-li zařízení Sound bar, bude se zvuk přehrávat pouze v něm.

Upozornění – synchronizace zvuku a obrazu

Reproduktory Bluetooth mají často značné takzvané zpoždění. Dlouhé zpoždění znamená, že zvuk se opoždí za obrazem, takže synchronizace pohybu rtů a zvuku je nesprávná. Než si zakoupíte systém reproduktorů Bluetooth, informujte se, které modely jsou nejnovější, a najděte zařízení, které má nízké zpoždění. Prodejce vám poradí.

Chcete-li získat další informace o spárování bezdrátového reproduktoru, stiskněte v **Nápovědě** barevné tlačítko **— Klíčová slova** a vyhledejte položku **Bluetooth, párování**.

Párování zařízení

Umístěte bezdrátový reproduktor maximálně 5 metrů od televizoru. Přečtěte si uživatelskou příručku k danému zařízení, kde jsou uvedeny konkrétní informace ohledně párování a dosahu bezdrátového signálu. Zkontrolujte, že je nastavení Bluetooth v televizoru zapnuté.

Bezdrátový gamepad můžete používat ihned po spárování. Spárovaný bezdrátový reproduktor můžete vybrat pro přehrávání zvuku z televizoru. Když je zařízení spárované, nemusíte ho párovat znovu, dokud ho neodeberete.

Postup spárování bezdrátového reproduktoru s televizorem...

- 1 - Zapněte bezdrátový reproduktor a umístěte jej do dosahu televizoru.
- 2 - Stiskněte tlačítko **⚙**, vyberte možnost **Všechna nastavení** a stiskněte tlačítko **OK**.
- 3 - Vyberte možnost **Bezdrátové a kabelové sítě** a otevřete nabídku stisknutím tlačítka **➤** (vpravo).
- 4 - Vyberte možnost **Bluetooth > Vyhledat zařízení Bluetooth** a stiskněte tlačítko **OK**.
- 5 - Vyberte možnost **Vyhledat** a stiskněte tlačítko **OK**. Postupujte podle pokynů na obrazovce. Spárujte zařízení s televizorem a televizor si uloží

připojení.

6 - Vyberte typ zařízení (sluchátka, subwoofer, ...), vyberte možnost **Další** a stiskněte tlačítko **OK**.

7 - Stisknutím tlačítka **◀** (vlevo), v případě potřeby opakovaným, nabídku zavřete.

Chcete-li získat další informace o výběru bezdrátového reproduktoru, stiskněte v **Nápovědě** barevné tlačítko **— Klíčová slova** a vyhledejte položku **Reproduktory, výběr**.

Další informace o nastavení zapnutí nebo vypnutí funkce Bluetooth, stiskněte v **Nápovědě** barevné tlačítko **— Klíčová slova** a vyhledejte položku **Bluetooth, zapnutí a vypnutí**.

Výběr zařízení

Spárovaný bezdrátový reproduktor Bluetooth můžete vybrat pro přehrávání zvuku z televizoru.

Výběr bezdrátového reproduktoru pro přehrávání zvuku televizoru...

- 1 - Stiskněte tlačítko **⚙**, vyberte možnost **Reproduktory** a stiskněte tlačítko **OK**.
- 2 - Vyberte požadovaný systém reproduktorů a stiskněte tlačítko **OK**.
- 3 - Stisknutím tlačítka **◀** (vlevo), v případě potřeby opakovaným, nabídku zavřete.

Odebrání zařízení

Bezdrátové zařízení Bluetooth můžete připojit a odpojit. Když je zařízení Bluetooth připojeno, můžete používat gamepad nebo pouštět zvuk televizoru do bezdrátového reproduktoru. Bezdrátové zařízení Bluetooth můžete také odebrat. Spárování zařízení Bluetooth se po odebrání zruší.

Odebrání a odpojení bezdrátového zařízení...



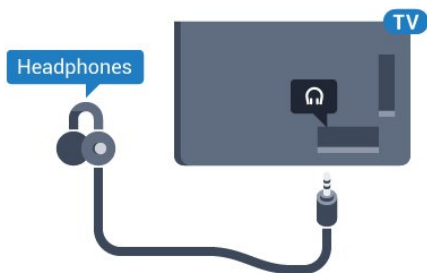

- 1 - Stiskněte tlačítko **⚙**, vyberte možnost **Všechna nastavení** a stiskněte tlačítko **OK**.
- 2 - Vyberte možnost **Bezdrátové a kabelové sítě** a stiskněte tlačítko **OK**.
- 3 - Vyberte možnost **Bluetooth > Odebrat zařízení** a stiskněte možnost **OK**.
- 4 - Vyberte bezdrátové zařízení ze seznamu a stiskněte tlačítko **OK**.
- 5 - Vyberte možnost **Odpojit** nebo **Odebrat** a stiskněte tlačítko **OK**.
- 6 - Stiskněte tlačítko **OK** a potvrďte dalším stisknutím tlačítka **OK**.
- 7 - Stisknutím tlačítka **◀** (vlevo), v případě potřeby opakovaným, nabídku zavřete.

Sluchátka

Sluchátka můžete připojit ke konektoru  na zadní straně televizoru. Jedná se minikonektor 3,5 mm. Hlasitost sluchátek lze nastavit samostatně.



Nastavení hlasitosti...

- 1 - Stiskněte tlačítko , vyberte možnost **Hlasitost sluchátek** a stiskněte tlačítko **OK**.
- 2 - Pomocí šipek  (nahoru) nebo  (dolů) upravte hodnotu.
- 3 - Stisknutím tlačítka  (vlevo), v případě potřeby opakovaným, nabídku zavřete.

Herní konzole

Rozhraní HDMI

Nejlepší kvality dosáhnete, pokud herní konzoli připojíte ke konektoru na televizoru pomocí vysokorychlostního kabelu HDMI.

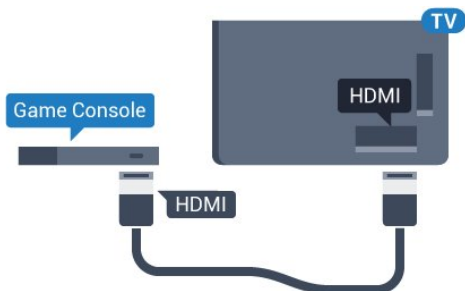

Y Pb Pr

Připojte herní konzoli k televizoru kabelem komponentního videa (Y Pb Pr) a audiokabelem L/R.

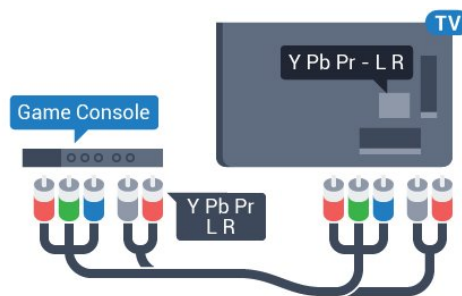

Scart

Připojte herní konzoli k televizoru kabelem kompozitního videa (CVBS) a kabelem Audio L/R.

Pokud je herní konzole vybavena pouze výstupem videa (CVBS) a výstupem audia L/P, připojte zařízení do konektoru SCART pomocí adaptéru video audio L/P na SCART (prodává se zvlášť).

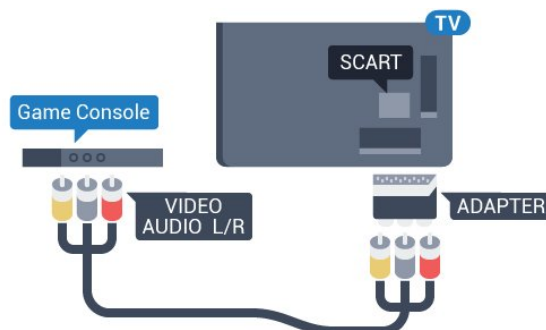



Nejlepší nastavení

Než začnete hrát hru na připojené herní konzoli, doporučujeme v televizoru nastavit nejvhodnější nastavení **Herní režim**.

Až hru dohrajete a začnete sledovat televizní vysílání, přepněte nastavení **Hra nebo počítač** zpět na **Vypnuto**.

Volba optimálního nastavení televizoru...

- 1 - Stiskněte tlačítko , vyberte možnost **Všechna nastavení** a stiskněte tlačítko **OK**.
- 2 - Vyberte možnost **Obraz** a otevřete nabídku stisknutím tlačítka  (vpravo).
- 3 - Vyberte možnost **Pokročilé > Hra nebo počítač** a vyberte typ zařízení, který chcete použít. Chcete-li přepnout zpět na televizor, vyberte možnost **Vypnuto**.
- 4 - Stisknutím tlačítka  (vlevo), v případě potřeby opakovaným, nabídku zavřete.

Gamepad

Připojení gamepadu

Chcete-li na televizoru hrát internetové hry, můžete k němu připojit některé podporované gamepady. Můžete používat gamepad s nanopřijímačem USB nebo s funkcí Bluetooth.

Připojení gamepadu s USB nanopřijímačem...

- 1 - Zapojte malý nanopřijímač do některého konektoru USB na boční straně televizoru. Bezdrátový nanopřijímač je dodáván společně s gamepadem.
- 2 - Když gamepad zapnete, můžete jej ihned používat.

Do druhého konektoru USB na boční straně televizoru můžete zapojit i druhý gamepad.

Bluetooth

Chcete-li připojit bezdrátový gamepad přes Bluetooth, stiskněte v **Nápovědě** barevné tlačítko **— Klíčová slova** a vyhledejte položku **Bluetooth, Párování**.

Vhodné gamepady

Některé gamepady jsou vhodné pro používání s tímto televizorem, jejich kompatibilita byla otestována. Jiné gamepady nemusí fungovat správně.

Vhodné gamepady...

- Logitech F710
- Logitech F510
- Xbox 360 Wireless Controller for Windows
- Speedlink Strike FX Wireless Gamepad
- Kabelem připojená konzole Sony Play Station
- Mad Catz C.T.R.L. Mobilní gamepad pro Android
- Ipega, PG-9023
- Ipega, PG-9025
- Gamepad PhoneJoy

Problémy

Řešení potenciálních problémů s rušením jiných bezdrátových zařízení a televizoru...

- Použijte prodlužovací kabel USB a přesuňte nanopřijímač do vzdálenosti přibližně metr od televizoru.
- Můžete také k televizoru připojit napájený USB hub a zapojit nanopřijímače do něj.

Pevný disk USB

Co potřebujete

Pokud připojíte pevný disk USB, můžete pozastavit nebo nahrávat televizní vysílání. Televizní vysílání musí být digitální (vysílání DVB nebo podobně).

Pozastavení

Abyste mohli vysílání pozastavit, je nutné používat pevný disk kompatibilní s rozhraním USB 2.0 s minimální kapacitou 4 GB.

Nahrávání

Chcete-li pozastavit nebo nahrávat vysílání, je nezbytný pevný disk s alespoň 250 GB volného místa. Pokud chcete nahrávat vysílání s daty TV průvodce z internetu, musíte mít v televizoru před instalací pevného disku USB nainstalováno připojení k internetu.

Chcete-li získat další informace o postupu instalace pevného disku USB, stiskněte v **Nápovědě** barevné tlačítko **— Klíčová slova** a vyhledejte položku **Pevný disk USB, Instalace**.

Instalace

Vysílání můžete pozastavovat a nahrávat teprve po zformátování pevného disku USB. Formátováním budou z pevného disku USB odebrány všechny soubory.

- 1 - Připojte pevný disk USB k jednomu z portů **USB** na televizoru. Během formátování nepřipojujte žádné jiné zařízení USB do ostatních portů USB.
- 2 - Zapněte pevný disk USB a televizor.
- 3 - Když je televizor naladěný na digitální televizní kanál, stiskněte tlačítko **||** (Pozastavit). Pokud o pozastavení spustí formátování.

Postupujte podle pokynů na obrazovce.

Když je pevný disk USB naformátován, nechte jej trvale připojený.

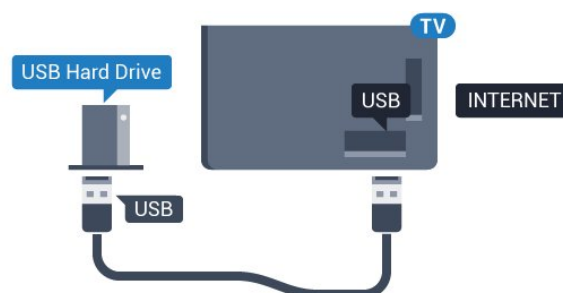

Varování

Pevný disk USB je zformátován výhradně pro tento

televizor. Uložené nahrávky nelze použít na jiném televizoru nebo na počítači. Nahrávané soubory na pevném disku USB nekopírujte a neměňte žádnou počítačovou aplikací. Můžete je tak poškodit. Pokud naformátujete jiný pevný disk USB, bude obsah na něm ztracen. Pevný disk USB nainstalovaný v televizoru musíte před použitím s počítačem znovu naformátovat.

Formátování

Pozastavovat a nahrávat vysílání nebo ukládat aplikace můžete až po zformátování pevného disku USB. Formátováním budou z pevného disku USB odebrány všechny soubory. Pokud chcete nahrávat vysílání podle údajů TV průvodce na internetu, musíte před instalací pevného disku USB nejprve nastavit připojení televizoru k internetu.

Varování

Pevný disk USB je zformátován výhradně pro tento televizor. Uložené nahrávky nelze použít na jiném televizoru nebo na počítači. Nahrávané soubory na pevném disku USB nekopírujte a neměňte žádnou počítačovou aplikací. Můžete je tak poškodit. Pokud naformátujete jiný pevný disk USB, bude obsah na něm ztracen. Pevný disk USB nainstalovaný v televizoru musíte před použitím s počítačem znovu naformátovat.

Formátování pevného disku USB...

- 1 - Připojte pevný disk USB k jednomu z portů **USB** na televizoru. Během formátování nepřipojujte žádné jiné zařízení USB do ostatních portů **USB**.
- 2 - Zapněte pevný disk USB a televizor.
- 3 - Když je televizor naladěný na digitální televizní kanál, stiskněte tlačítko **||** (Pozastavit). Pokud o pozastavení spustí formátování. Postupujte podle pokynů na obrazovce.
- 4 - Televizor zobrazí zprávu, zda chcete k ukládání aplikací použít pevný disk USB. Pokud chcete, potvrďte, že souhlasíte.
- 5 - Když je pevný disk USB naformátován, nechte jej trvale připojený.

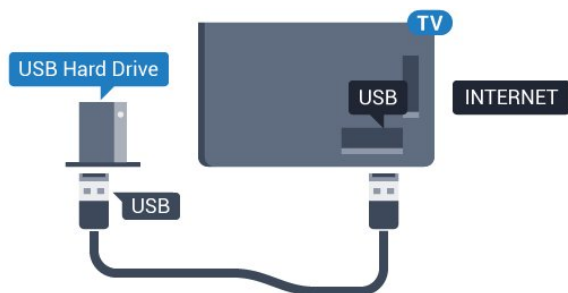

4.13

Klávesnice USB

Připojení

Připojte USB klávesnici (typu USB-HID) pro zadávání textu v televizoru.

Připojte je do jednoho z konektorů **USB**.



Konfigurace

Chcete-li nainstalovat klávesnici USB, zapněte televizor a připojte klávesnici USB k jednomu z konektorů **USB** na televizoru. Když televizor poprvé rozpozná klávesnici, můžete vybrat své rozvržení klávesnice a svou volbu vyzkoušet. Pokud jako první vyberete azbuku nebo řeckou klávesnici, můžete vybrat sekundární rozložení klávesnice s latinkou.

Postup změny rozložení klávesnice později, po provedení prvotního nastavení...

- 1 - Stiskněte tlačítko **⚙**, vyberte možnost **Všechna nastavení** a stiskněte tlačítko **OK**.
- 2 - Vyberte možnost **Obecná nastavení** a otevřete nabídku stisknutím tlačítka **➤** (vpravo).
- 3 - Vyberte možnost **Nastavení klávesnice USB** a stiskněte tlačítko **OK**, čímž spustíte nastavení klávesnice.

Speciální klávesy

Klávesy pro zadávání textu

- Tlačítko **Enter** = **OK**
- **Backspace** = odstranění znaku před kurzorem
- **Kurzorové klávesy** = procházení textovým polem
- Chcete-li přepnout mezi rozložením klávesnice v případě, že je nastaveno sekundární rozložení, stiskněte současně klávesy **Ctrl + mezerník**.

Klávesy pro aplikace a internetové stránky

- **Tab a Shift + Tab** = Další a Předchozí
- **Home** = přechod na začátek stránky
- **End** = přechod na konec stránky
- **Page Up** = přechod o jednu stránku nahoru
- **Page Down** = přechod o jednu stránku dolů
- **+** = zvětšení o jeden krok

- - = zmenšení o jeden krok
- * = přizpůsobení webové stránky šířce obrazovky

4.14

Jednotka Flash USB

Můžete zobrazit fotografie nebo přehrávat hudbu z připojené jednotky USB Flash.

Když je televizor zapnutý, připojte jednotku USB Flash do jednoho z konektorů USB na televizoru.



Televizor jednotku USB Flash rozpozná a otevře seznam s jejím obsahem.

Pokud se seznam obsahu nezobrazí automaticky, stiskněte tlačítko **SOURCES** a vyberte možnost **USB**.

Chcete-li přestat sledovat obsah jednotky USB Flash, stiskněte tlačítko **EXIT** nebo vyberte jinou činnost.

Chcete-li jednotku USB Flash odpojit, můžete ji kdykoli vysunout.

Chcete-li získat další informace o sledování nebo přehrávání obsahu z jednotky USB Flash, stiskněte v **Nápovědě** barevné tlačítko **Klíčová slova** a vyhledejte položku **Fotografie, videa a hudba**.

4.15

Fotoaparát

Chcete-li zobrazit fotografie uložené v digitálním fotoaparátu, můžete fotoaparát připojit přímo k televizoru.

Připojte jej k jednomu z konektorů USB na televizoru. Po vytvoření připojení zapněte fotoaparát.

Pokud se seznam obsahu nezobrazí automaticky, stiskněte tlačítko **SOURCES** a vyberte možnost **USB**.

Pravděpodobně bude třeba nastavit fotoaparát pro přenos obsahu pomocí protokolu PTP (Obraz Transfer Protocol). Přečtěte si uživatelskou příručku digitálního fotoaparátu.

Chcete-li získat další informace o prohlížení fotografií, stiskněte v **Nápovědě** barevné tlačítko **Klíčová slova** a vyhledejte položku **Fotografie, videa a hudba**.

4.16

Videokamera

Rozhraní HDMI

Nejlepší kvality dosáhnete, pokud videokameru připojíte k televizoru pomocí kabelu HDMI.

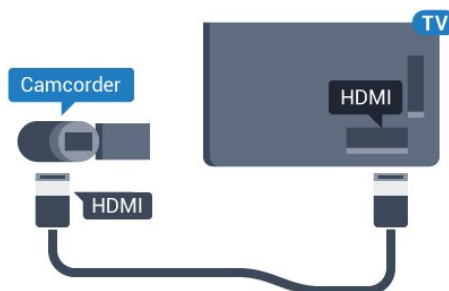

Audio video LR / SCART

K připojení videokamery můžete použít konektor HDMI, YPbPr nebo SCART. Je-li vaše videokamera vybavena pouze výstupem Video (CVBS) a Audio L/R, použijte pro připojení ke konektoru SCART adaptér Video Audio L/R na SCART (prodává se zvlášť).

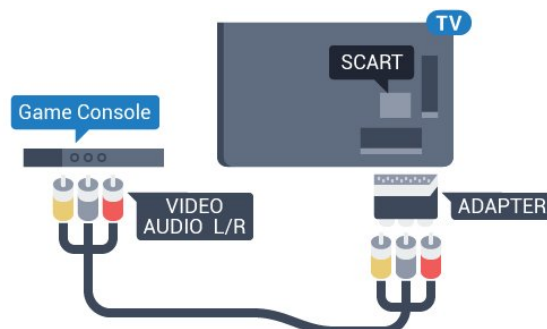

4.17

Počítač

Připojení

K televizoru můžete připojit počítač a používat televizor jako počítačový monitor.

Pomocí konektoru HDMI

Počítač připojte k televizoru pomocí kabelu HDMI.

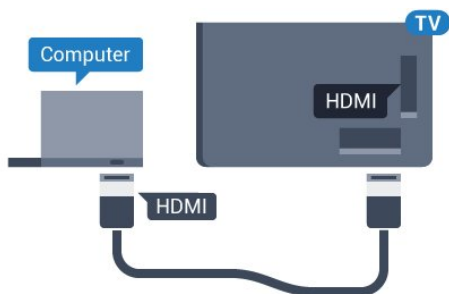

Pomocí adaptéru DVI na HDMI

Případně můžete použít adaptér DVI na HDMI (prodává se zvlášť) a připojit počítač ke konektoru HDMI a audio kabel L/R (stereofonní minikonektor 3,5 mm) připojit ke vstupu AUDIO IN – L/R na zadní straně televizoru.

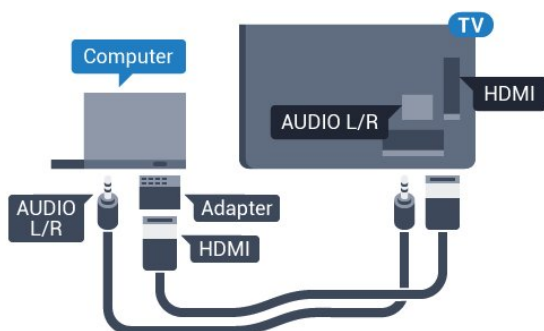

Ideální nastavení

Při připojování počítače doporučujeme, abyste pro připojení, které pro počítač používáte, vybrali správný název typu zařízení v nabídce Zdroj. Když potom v nabídce Zdroj přepnete na **Počítač**, televizor se automaticky nastaví na ideální nastavení pro počítač.

Ideální nastavení můžete ručně nastavit na **Vypnuto**, když sledujete televizní vysílání, nebo na **Herní režim**, když hrajete hry na připojené herní konzoli (po dohrání hry nezapomeňte změnit nastavení zpět na **Vypnuto**).

Když přepnete na zdroj a změníte nastavení **Hra** nebo **počítač**, nastavení se pro vybraný zdroj uloží.

Volba optimálního nastavení televizoru...

- 1 - Stiskněte tlačítko **⚙**, vyberte možnost **Všechna nastavení** a stiskněte tlačítko **OK**.
- 2 - Vyberte možnost **Obraz** a otevřete nabídku stisknutím tlačítka **➤** (vpravo).
- 3 - Vyberte možnost **Pokročilé > Hra nebo počítač** a stiskněte tlačítko **OK**.
- 4 - Vyberte možnost **Hra** (pro hraní) nebo **Počítač** (pro sledování filmu).
- 5 - Stisknutím tlačítka **◀** (vlevo), v případě potřeby opakovaným, nabídku zavřete.

Nezapomeňte po skončení hraní hry vrátit nastavení **Hra** nebo **počítač** na hodnotu **Vypnuto**.



Zapnutí a vypnutí

5.1

Zapnutí nebo pohotovostní režim

Ujistěte se, že je televizor připojen ke zdroji napájení. Připojte přiložený napájecí kabel ke konektoru **AC in** na zadní straně televizoru. Kontrolka ve spodní části televizoru se rozsvítí.

Zapnutí

Stiskněte tlačítko  na dálkovém ovladači a zapněte televizor. Případně stiskněte tlačítko  HOME. Pokud nemůžete dálkový ovladač najít nebo jsou jeho baterie vybité, můžete též stisknout malý joystick na zadní straně televizoru a tím ji zapnout.

Přepnutí do pohotovostního režimu

Chcete-li televizor přepnout do pohotovostního režimu, stiskněte tlačítko  na dálkovém ovladači. Můžete též stisknout malý joystick na zadní straně televizoru



V pohotovostním režimu je televizor stále připojen ke zdroji napájení, spotřebovává však jen velmi málo energie.

Pokud chcete televizor vypnout úplně, odpojte zástrčku napájení z elektrické zásuvky. Při odpojování zástrčky vždy tahejte za zástrčku, nikdy ne za kabel. Zajistěte, aby zástrčka, napájecí kabel i zásuvka byla neustále zcela přístupná.

5.2

Jas loga Philips

Můžete nastavit jas loga Philips na přední straně televizoru nebo toto logo můžete úplně vypnout.

Postup nastavení nebo vypnutí jasu...

- 1 - Stiskněte tlačítko , vyberte možnost **Všechna nastavení** a stiskněte tlačítko **OK**.
- 2 - Vyberte možnost **Obecná nastavení** a otevřete nabídku stisknutím tlačítka **▶** (vpravo).
- 3 - Vyberte možnost **Jas loga Philips** a otevřete nabídku stisknutím tlačítka **▶** (vpravo).
- 4 - Vyberte možnost **Minimum**, **Střední**, **Maximum** nebo **Vypnuto**, čímž vypnete osvětlení loga, a poté

stiskněte tlačítko **OK**.

5 - Stisknutím tlačítka **◀** (vlevo), v případě potřeby opakovaným, nabídku zavřete.







5.3

Tlačítka na televizoru

Pokud ztratíte dálkový ovladač nebo se vám vybijí baterie, můžete stále ovládat základní funkce televizoru.

Otevření základní nabídky...

- 1 - Když je televizor zapnutý, stiskněte joystick na zadní straně televizoru. Zobrazí se základní nabídka.
- 2 - Stisknutím vlevo nebo vpravo vyberete možnosti  Hlasitost,  Kanál nebo  Zdroje. Chcete-li spustit demo film, vyberte možnost  Demo.
- 3 - Pomocí tlačítek nahoru a dolů můžete nastavit hlasitost nebo vybrat další či předchozí kanál. Můžete jimi také procházet seznam zdrojů včetně volby tuneru. Demo film spustíte stisknutím joysticku.
- 4 - Nabídka zmizí automaticky.

Chcete-li televizor přepnout do pohotovostního režimu, vyberte možnost  a stiskněte joystick.



5.4

Časovač

Funkci **Časovač vypnutí** lze nastavit tak, aby se televizor po určité době automaticky přepnul do pohotovostního režimu.

Nastavení časovače...

- 1 - Stiskněte tlačítko , vyberte možnost **Časovač vypnutí** a stiskněte tlačítko **OK**.
- 2 - Pomocí posuvníku můžete nastavit čas až 180 minut v krocích po 5 minutách. Je-li čas nastaven na 0 minut, funkce časovače se vypne. Televizor můžete vždy vypnout dříve nebo dobu během odpočítávání resetovat.
- 3 - Stisknutím tlačítka **◀** BACK nabídku zavřete.

Časovač vypnutí

Když televizor přijímá signál vysílání, ale vy po dobu 4 hodin nestisknete žádné tlačítko dálkového ovladače, televizor se z důvodu úspory energie automaticky vypne. Televizor se také automaticky vypne v případě, že po dobu 10 minut nepřijme ani televizní signál, ani žádný signál z dálkového ovladače.



Používáte-li televizor jako monitor nebo ke sledování televize používáte digitální přijímač (set top box) a nepoužíváte dálkový ovladač televizoru, deaktivujte funkci automatického vypnutí.

Deaktivace časovače vypnutí ...

1 - Stiskněte tlačítko , vyberte možnost **Všechna nastavení** a stiskněte tlačítko **OK**.

2 - Vyberte možnost **Nastavení Eco** a otevřete nabídku stisknutím tlačítka  (vpravo).

3 - Vyberte možnost **Časovač vypnutí** a stiskněte tlačítko **OK**.

4 - Pomocí šipek  (nahoru) nebo  (dolů) upravte hodnotu. Hodnota 0 automatické vypnutí deaktivuje.

5 - Stisknutím tlačítka  (vlevo), v případě potřeby opakovaným, nabídku zavřete.

Chcete-li získat další informace o ekologických nastaveních televizoru, stiskněte v **Nápovědě** barevné tlačítko  **Klíčová slova** a vyhledejte položku **Nastavení Eco**.

Dálkový ovladač

Přehled tlačítek

Horní

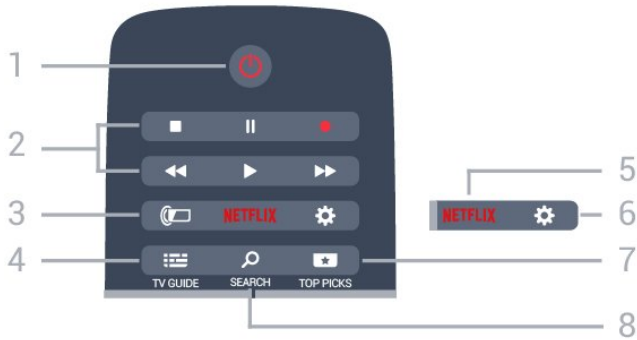

1 – Pohotovostní režim / Zapnuto
Slouží k zapnutí televizoru nebo pro návrat do pohotovostního režimu.

2 – Přehrávání a nahrávání
 • Přehrávání , pro přehrávání
 • Pozastavení , pro pozastavení přehrávání
 • Zastavení , pro zastavení přehrávání
 • Posun vzad , pro posun vzad
 • Rychle dopředu , pro rychlý posun záznamu vpřed
 • Nahrávání , pro spuštění nahrávání

3 – Ambilight
Výběr jednoho ze stylů Ambilight.

4 – TV GUIDE
Otevření nebo zavření TV průvodce.

5 – NETFLIX
Přímé otevření aplikace Netflix. Televizor musí být zapnutý nebo v pohotovostním režimu.

6 – Nastavení
Otevření nabídky Častá nastavení a Všechna nastavení.

7 – TOP PICKS
Otevření nabídky s doporučenými programy, služby Video na vyžádání (Půjčená videa) nebo služby Online TV (Catch Up TV).

8 – SEARCH
Otevření stránky vyhledávání.

Střed

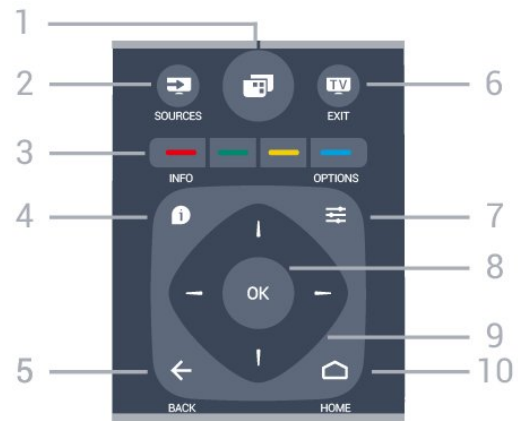

1 – Otevření nabídky televizoru s běžnými funkcemi televizoru.

2 – SOURCES
Slouží k otevření nebo zavření nabídky Zdroje.

3 – Barevná tlačítka
Přímý výběr možností. Modré tlačítko otevření Nápovědy.

4 – INFO
Otevření nebo zavření informací o pořadech.

5 – BACK
Přechod na předchozí zobrazený kanál.
Zavření nabídky bez změny nastavení.
Návrat na předchozí aplikaci nebo internetovou stránku.

6 – TV EXIT
Přepnutí zpět na sledování televize. Zavření interaktivní televizní aplikace.

7 – OPTIONS
Otevření nebo zavření nabídky možností.

8 – OK
Potvrzení výběru nebo nastavení.

9 – Kurzorová / navigační tlačítka
Procházení nahoru, dolů, vlevo nebo vpravo.

10 – HOME
Otevření výchozí nabídky.

Spodní část

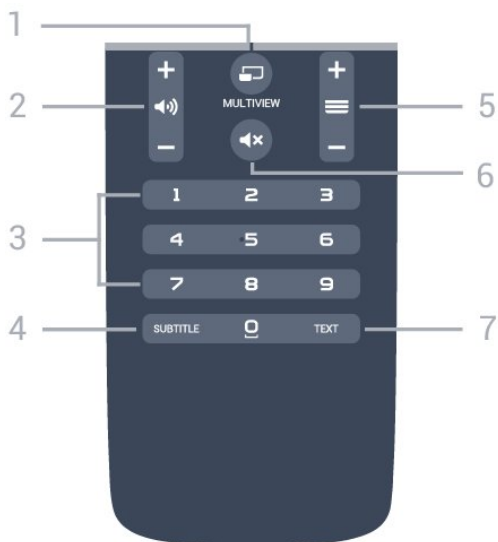

1 – MULTIVIEW

Na velké obrazovce otevře okno malé obrazovky.

2 – Hlasitost

Úprava úrovně hlasitosti.

3 – Číselná tlačítka

Přímý výběr kanálu.

4 – SUBTITLE

Zapnutí či vypnutí titulků nebo aktivace jejich automatického zapínání.

5 – Kanál

Přepnutí na další nebo předchozí kanál v seznamu kanálů. Přepnutí na další nebo předchozí stránku Textu/Teletextu. Spuštění další nebo předchozí kapitoly na disku.

6 – Ztlumení

Vypnutí nebo obnovení zvuku.

7 – TEXT

Otevření nebo zavření teletextu.

6.2

Hlasové vyhledávání

Stahování aplikací z Google play

Použijte chytrý telefon nebo tablet se systémem Android jako dálkové ovládání k televizoru Android TV. Snadným přepínáním mezi režimy d-pad, touchpad a gamepad můžete v zařízení Android TV ovládat obsah i hrát hry. Klepnutím na mikrofon zahájíte hlasové vyhledávání, nebo můžete zadat hledaný text v televizoru Android TV z klávesnice.

Začněte připojením telefonu nebo tabletu se systémem Android do stejné sítě, ve které je připojen televizor Android TV, nebo vyhledejte televizor Android TV přes bluetooth.

Funguje se všemi televizory Android TV.

*Abyste mohli používat aplikaci Android TV Remote Control, musíte mít chytrý telefon nebo tablet se systémem Android 4.3 nebo novějším.

Hlasové vyhledávání

Párování s televizorem

Na dálkovém ovladači není žádný mikrofon. Pokud chcete používat hlasové vyhledávání, musíte si nejprve nainstalovat aplikaci **Android TV Remote Control** do chytrého telefonu nebo tabletu se systémem Android.

1 - V chytrém telefonu nebo tabletu Android vyhledejte v obchodě Google Play aplikaci „Android TV Remote Control“.

2 - Stáhněte si aplikaci **aplikaci Android TV Remote Control*** a nainstalujte ji do chytrého telefonu nebo tabletu Android.

3 - Chytrý telefon nebo tablet Android připojte do stejné sítě jako zařízení Android TV.

4 - Do chytrého telefonu nebo tabletu Android nainstalujte „PhilipsTv***“. Potom se na obrazovce zobrazí kód Android TV.

5 - Do chytrého telefonu nebo tabletu Android zadejte kód, zařízení se spáruje s televizorem Android TV.

*Abyste mohli používat aplikaci Android TV Remote Control, musíte mít chytrý telefon nebo tablet se systémem Android 4.3 nebo novějším.

***Název televizoru Android TV závisí na názvu nastaveném v položce Síťový název televizoru. Název modelu televizoru je v této položce přednastavený.

Chcete-li získat další informace, stiskněte v **Nápovědě** barevné tlačítko **Klíčová slova** a vyhledejte položku **Sít, síťový název televizoru**.

Používání hlasového vyhledávání

Na internetu můžete vyhledávat videa, hudbu nebo cokoli jiného pomocí ikony v horní části hlavní nabídky. Hlasové vyhledávání můžete začít používat kdykoli. Místo toho můžete zadat text pomocí klávesnice dálkového ovladače.

Používání hlasového vyhledávání...

1 - V chytrém telefonu zahájíte hlasové vyhledávání klepnutím na ikonu .

2 - Když je ikona na obrazovce červená, mikrofon je aktivní.

3 - Jasně vyslovte hledaný termín. Zobrazení výsledku může chvíli trvat.

4 - Na obrazovce, kde se zobrazí výsledky vyhledávání, vyberte ten, který chcete.

Nastavení hlasového vyhledávání

Můžete nastavit jazyk Hlasového vyhledávání.



Nastavení jazyka hlasového vyhledávání...

1 - Stiskněte tlačítko , vyberte možnost **Všechna nastavení** a stiskněte tlačítko **OK**.

2 - Vyberte možnost **Nastavení systému Android** a stiskněte tlačítko **OK**.

3 - Vyberte možnost **Preference** >  **Řeč** a stiskněte tlačítko **OK**.

4 - Vyberte požadovaný jazyk a stiskněte tlačítko **OK**.

5 - Stisknutím tlačítka  **BACK** se vraťte o jeden krok nebo tlačítkem  **EXIT** zavřete nabídku.

6.3

Klávesnice

Přehled

Qwerty a Azerty

Přehled klávesnice Qwerty/Azerty.*

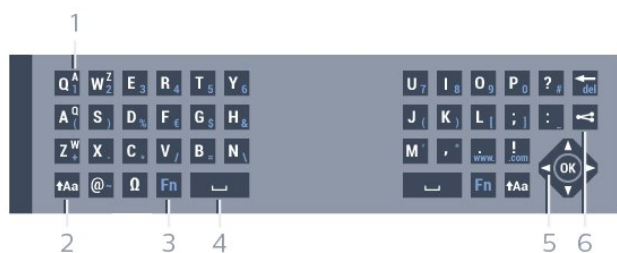

1 – Znak Azerty

Pozice znaku pro případ, kdy je rozvržení klávesnice nastaveno na možnost Azerty.

2 –  **Shift**

Psalí velkých písmen.

3 – Klávesa **Fn**

Zadávání čísel a interpunkčních znamének.

4 –  **Mezerník**

5 – **Navigace** a **OK**

6 –  **Sdílení**

Online sdílení právě sledovaného obsahu.

* Dálkový ovladač nabízí klávesnici Qwerty/Azerty nebo Qwerty/Azbuka (podle regionu).

Psaní textu

Klávesnice na zadní straně dálkového ovladače umožňuje psát text do jakéhokoli textového pole na obrazovce. Klávesy se aktivují otočením klávesnice směrem nahoru. Dálkovým ovladač držte oběma rukama a pište oběma palci.

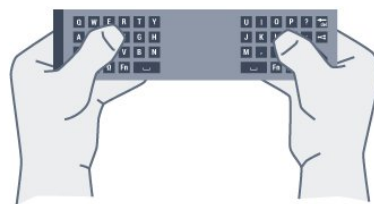

Psaní textu...

1 - Není-li textové pole vybrané, vyberte ho.

2 - Aktivujte tlačítka klávesnice otočením dálkového ovladače tak, aby klávesnice směřovala nahoru. Dálkovým ovladač držte oběma rukama a pište oběma palci.

3 - Chcete-li skrýt klávesnici na obrazovce, stiskněte tlačítko  **BACK**.

Text potvrďte stisknutím klávesy **OK**.

Klávesnice na obrazovce

Pokud k zadávání textu používáte klávesnici na obrazovce, můžete její rozvržení nakonfigurovat, aby klávesy byly rozloženy, jak jste zvyklí.

Otevření nastavení...

Stiskněte tlačítko  **HOME**, vyberte možnost **Všechna nastavení** a stiskněte tlačítko **OK**.

5 - Vyberte možnost **Nastavení systému Android** a stiskněte tlačítko **OK**.

6 - Vyberte možnost **Preference** >  **Klávesnice** a stiskněte tlačítko **OK**.

7 - Vyberte možnost **Konfigurace** > **Jazyk** a stiskněte tlačítko **OK**. Zde můžete nastavit rozvržení klávesnice pro svůj jazyk.

8 - Stisknutím tlačítka  **BACK** zavřete nabídku a přejděte o krok zpět.

Velká a malá písmena

Chcete-li napsat velké písmeno, těsně před napsáním písmene stiskněte klávesu  **(Shift)**.

Chcete-li napsat několik velkých písmen za sebou, stiskněte a během psaní podržte klávesu  **↑Aa**.

Chcete-li psát velkými písmeny, stisknutím klávesy  **↑Aa** na 2 sekundy přepnete klávesnici do režimu psaní velkými písmeny.

Chcete-li ukončit režim velkých písmen, znovu stiskněte klávesu  **↑Aa**. Pokud během 20 sekund není stisknuta žádná klávesa, režim psaní velkými písmeny se automaticky vypne. Stisknete-li jinou klávesu pro

úpravy, například Fn nebo , rovněž ukončíte režim velkých písmen.

Čísla a interpunkční znaménka

Chcete-li napsat číslo nebo interpunkční znaménko, stiskněte klávesu Fn těsně předtím, než napíšete požadované číslo nebo interpunkční znaménko. Režim Fn lze zapnout nebo vypnout stejným způsobem jako režim psaní velkými písmeny.

Internet

Klávesu Fn můžete použít k napsání výrazů `www.` nebo `.com`.

Písmena s diakritickými znaménky a symboly

Písmena s diakritickými znaménky a symboly nejsou na klávesnici dálkového ovladače k dispozici. Chcete-li takový znak napsat, můžete otevřít klávesnici na obrazovce.



Klávesnice Qwerty, Azerty a Azbuka

Standardní rozvržení klávesnice dálkového ovladače je Qwerty.

Klávesnice Azerty

V závislosti na vašem regionu lze klávesnici dálkového ovladače nastavit na rozvržení Azerty. Znak Azerty jsou zobrazeny na příslušných klávesách vpravo nahoře.



Postup nastavení rozvržení klávesnice na možnost Azerty...

- 1 - Stiskněte tlačítko , vyberte možnost **Všechna nastavení** a stiskněte tlačítko **OK**.
- 2 - Vyberte možnost **Region a jazyk** a otevřete nabídku stisknutím tlačítka  (vpravo).
- 3 - Vyberte možnost **Klávesnice dálkového ovladače** a stiskněte tlačítko **OK**.
- 4 - Vyberte možnost **AZERTY** nebo **QWERTY** a stiskněte tlačítko **OK**.
- 5 - Stisknutím tlačítka , v případě potřeby opakovaným, nabídku zavřete.

Klávesnice Azbuka

V závislosti na vašem regionu lze klávesnici dálkového ovladače přepnout na znaky azbuky. Znak azbuky se zobrazují na klávesách vpravo nahoře.

Postup psaní znaků azbuky...

- 1 - Stiskněte tlačítko  na dálkovém ovladači.
- 2 - Opětovným stisknutím tlačítka  přepnete zpět

na klávesnici Qwerty.

6.4

Dálkový ovladač, párování

Tento dálkový ovladač televizoru využívá pro odesílání příkazů televizoru signály RF (rádiové frekvence). Na rozdíl od dálkových ovladačů využívajících infračervený signál nemusíte ovladačem RF mířit přímo na televizor. Aby mohl dálkový ovladač komunikovat s televizorem, měly by být televizor s dálkovým ovladačem vzájemně spárovány (propojeny). Po provedení párování není možné používat dálkový ovladač k ovládání jiného televizoru.



Párování

Po spuštění úvodní instalace televizoru vás televizor vyzval ke stisknutí tlačítka **OK**. Tím bylo provedeno párování. Pokud televizor nereaguje na stisknutí tlačítek dálkového ovladače, párování neproběhlo úspěšně.

Opětovné párování

Pokud se párování s dálkovým ovladačem přeruší, můžete jej s televizorem spárovat znovu.

Zahájení párování...

- 1 - Na zadní straně televizoru stiskněte na 3 sekundy vypínač joysticku  (při pohledu zepředu se tlačítko nachází vpravo). Zobrazí se zpráva, že televizor je připraven ke spárování.
- 2 - Stiskněte na jednu sekundu zároveň barevná tlačítka  (červené) a  (modré). V případě úspěšného spárování se zobrazí zpráva.

6.5

Infračervený senzor

Dálkový ovladač televizoru využívá pro odesílání příkazů televizoru signály BT (bluetooth). Při použití signálů BT není třeba mířit dálkovým ovladačem na televizor.

Televizor však může přijímat příkazy také z dálkového ovladače využívajícího k odesílání příkazů infračervené signály (IR neboli infrared). Pokud používáte tento typ dálkového ovladače, vždy dbejte na to, abyste dálkovým ovladačem mířili na infračervený snímač na přední části televizoru.

Baterie

Pokud televizor nereaguje na stisknutí tlačítek na dálkovém ovladači, mohou být baterie vybité.

Chcete-li vyměnit baterie, otevřete přihrádku na baterie na straně s klávesnicí dálkového ovladače.

- 1 – Posuňte kryt přihrádky na baterie ve směru, který ukazuje šipka.
- 2 – Staré baterie nahradte dvěma bateriemi typu AAA-R03-1,5 V . Dbejte na to, aby byly póly + a – baterie zarovnány správně.
- 3 – Vložte zpět kryt přihrádky na baterie a zasuňte jej, až zacvakne.

Pokud dálkový ovladač delší dobu nepoužíváte, vyjměte baterie.

Staré baterie zlikvidujte v souladu s pokyny o likvidaci.

Chcete-li získat další informace, stiskněte v **Nápovědě**, barevné tlačítko  **Klíčová slova** a vyhledejte položku **Likvidace produktu**.

Čištění

Dálkový ovladač je opatřen povrchovou vrstvou odolnou vůči poškrábání.

Dálkový ovladač čistěte měkkým navlhčeným hadříkem. K čištění dálkového ovladače nepoužívejte alkohol, chemické látky ani čisticí prostředky pro domácnost.

Kanály

Instalace kanálů





Chcete-li získat další informace, stiskněte v **Nápovědě** barevné tlačítko  **Klíčová slova** a vyhledejte položku **Kanál, Instalace satelitu**.

Seznamy kanálů

Informace o seznamech kanálů

Po instalaci kanálů se všechny kanály zobrazí v seznamu kanálů. U kanálů se zobrazuje jejich název a logo, jsou-li tyto informace k dispozici.

Pro každý typ tuneru – Anténa/kabel (DVB-T/C) nebo Satelit (DVB-S) – existuje seznam kanálů obsahující všechny nainstalované kanály. Tento seznam můžete filtrovat pouze tak, aby zobrazoval televizní nebo rádiové kanály. Pokud máte nainstalováno několik satelitů, můžete kanály filtrovat podle satelitu.

Otevřete seznam kanálů a pomocí šipky  (nahoru) nebo  (dolů) vyberte požadovaný kanál. Stisknutím tlačítka **OK** spustíte jeho sledování. Na kanály v daném seznamu přepínáte pouze tlačítka  **+** nebo  **-**.

Ikony kanálů

Po automatické aktualizaci kanálů v seznamu kanálů jsou nově nalezené kanály označeny symbolem  (hvězdička).

Pokud kanál zamknete, bude označen symbolem  (zámek).

3 nejoblíbenější kanály, které právě sledují ostatní, jsou označeny symbolem **1**, **2** nebo **3**.



Seznam kanálů, informace

Je-li k dispozici digitální vysílání, budou během instalace nainstalovány digitální rádiové stanice. Na rádiový kanál lze přepnout podobně jako na televizní kanály. Při instalaci DVB-C obvykle rozhlasové stanice začínají od čísla kanálu 1001 výše.

Otevření seznamu kanálů

Vedle seznamu kanálů pro každý tuner. Anténa/kabel nebo Satelit, můžete vybrat filtrovaný seznam nebo si vybrat jeden ze seznamů oblíbených, které jste sami vytvořili.

Otevření aktuálního seznamu kanálů...

- 1 - Stisknutím tlačítka  přepněte na televizi.
- 2 - Stisknutím tlačítka **OK** otevřete aktuální seznam kanálů.
- 3 - Stisknutím tlačítka  **BACK** zavřete seznam kanálů.

Výběr jednoho ze seznamů kanálů...

- 1 - Při zobrazeném seznamu kanálů stiskněte tlačítko  **OPTIONS**.
- 2 - Vyberte možnost **Vybrat seznam kanálů** a stiskněte tlačítko **OK**.
- 3 - V nabídce seznamů vyberte jeden z dostupných seznamů kanálů a stiskněte tlačítko **OK**.

Místo toho můžete nahoře na seznamu kanálů vybrat název seznamu a stisknutím tlačítka **OK** otevřít nabídku seznamů.

Tip

Můžete snadno přepínat mezi dvěma tunery v nabídce **Zdroje**.



Stiskněte tlačítko  **SOURCES** a výběrem možnosti **Sledování TV** přepněte na tuner Anténa/kabel. Výběrem možnosti **Sledování satelitu** přepnete na tuner satelitu.

Televizor vždy otevře poslední vybraný seznam kanálů pro vybraný tuner.

Filtrování seznamu kanálů

Seznam se všemi kanály můžete filtrovat. Seznam kanálů můžete nastavit tak, aby zobrazoval pouze televizní kanály nebo pouze rádiové stanice. U anténních/kabelových kanálů můžete nastavit seznam tak, aby zobrazoval nekódované nebo kódované kanály. Pokud máte nainstalováno několik satelitů, můžete seznam satelitních kanálů filtrovat podle satelitu.

Nastavení filtru seznamu všech kanálů...

- 1 - Stiskněte tlačítko .
- 2 - Stisknutím tlačítka **OK** otevřete aktuální seznam kanálů.
- 3 - Stiskněte tlačítko  **OPTIONS**.
- 4 - Vyberte možnost **Vybrat seznam kanálů** a stiskněte tlačítko **OK**.
- 5 - Vyberte možnost **Filtrovat anténní kanály**, **Filtrovat kabelové kanály** nebo **Filtrovat satelitní kanály** podle seznamu, který chcete filtrovat.
- 6 - V nabídce **Možnosti** vyberte požadovaný filtr a aktivujte jej stisknutím tlačítka **OK**. Název filtru se

zobrazí jako součást názvu seznamu kanálů nahoře na seznamu kanálů.

7 - Stisknutím tlačítka ◀ (vlevo) se vrátte o jeden krok zpět nebo stisknutím tlačítka ← nabídku zavřete.

Vyhledání kanálu

Kanál můžete hledat, pokud jej chcete najít v příliš dlouhém seznamu kanálů.

Televizor může vyhledávat kanál na jednom ze 3 hlavních seznamů kanálů – Anténní, Kabelové nebo Satelitní kanály.

Vyhledání kanálu...

- 1 - Stiskněte tlačítko **TV**.
- 2 - Stisknutím tlačítka **OK** otevřete aktuální seznam kanálů.
- 3 - Stiskněte tlačítko **≡** **OPTIONS**.
- 4 - Vyberte možnost **Vybrat seznam kanálů** a stiskněte tlačítko **OK**.
- 5 - Vyberte možnost **Filtrovat anténní kanály**, **Filtrovat kabelové kanály** nebo **Filtrovat satelitní kanály** a stiskněte tlačítko **OK**.
- 6 - Vyberte možnost **Vyhledat kanál** a stisknutím tlačítka **OK** otevřete textové pole. K zadávání textu můžete použít klávesnici na dálkovém ovladači (máte-li ji) nebo klávesnici na obrazovce.
- 7 - Zadejte číslo, název nebo součást názvu, vyberte možnost **Použít** a stiskněte tlačítko **OK**. Televizor bude vyhledávat odpovídající názvy kanálů ve vybraném seznamu.

Výsledky vyhledávání se zobrazí jako seznam kanálů – viz název seznamu nahoře. Výsledky vyhledávání zmizí, jakmile vyberete jiný seznam kanálů nebo seznam s výsledky vyhledávání zavřete.

7.3

Sledování kanálů

Naladění kanálu

Chcete-li sledovat TV kanály, stiskněte tlačítko **TV**. Televizor se naladí na naposledy sledovaný kanál.

Přepínání kanálů

Chcete-li přepnout kanál, stiskněte tlačítko **≡ +** nebo **≡ -**. Pokud víte číslo kanálu, zadejte je pomocí číselných tlačítek. Po zadání čísla kanálu na něj ihned přepnete stisknutím tlačítka **OK**.

Nyní a další

Během sledování televizního kanálu můžete rychle procházet ostatní kanály a podívat se, co vysílají. Seznam kanálů k procházení otevřete

tlačítkem ▲ (nahoru) nebo ▼ (dolů). V závislosti na dostupnosti informací televizor zobrazuje název a podrobnosti aktuálního a následujícího programu.

Předchozí kanál

Chcete-li přepnout zpět na předchozí naladěný kanál, stiskněte tlačítko ← **BACK**.

Uzamknutí kanálu

Postup uzamknutí a odemknutí kanálu

Pokud nechcete, aby děti některý kanál sledovaly, můžete jej uzamknout. Abyste pak mohli uzamčený kanál sledovat, je nutné zadat čtyřmístný kód PIN rodičovského zámku. Programy z připojeného zařízení nelze uzamknout.

Uzamknutí kanálu...

- 1 - Stiskněte tlačítko **TV**.
- 2 - Stisknutím tlačítka **OK** otevřete seznam kanálů. Pokud je třeba, změňte seznam kanálů.
- 3 - Vyberte kanál, který chcete uzamknout.
- 4 - Stiskněte tlačítko **≡** **OPTIONS**, vyberte možnost **Zamknout kanál** a stiskněte tlačítko **OK**.
- 5 - Pokud si jej televizor vyžádá, zadejte 4místný kód PIN. Zamknutý kanál je má označení **🔒** (zámek).
- 6 - Stisknutím tlačítka ◀ (vlevo) se vrátte o jeden krok zpět nebo stisknutím tlačítka ← nabídku zavřete.

Odemknutí kanálu...

- 1 - Stiskněte tlačítko **TV**.
- 2 - Stisknutím tlačítka **OK** otevřete seznam kanálů. Pokud je třeba, změňte seznam kanálů.
- 3 - Vyberte kanál, který chcete odemknout.
- 4 - Stiskněte tlačítko **≡** **OPTIONS**, vyberte možnost **Odemknout kanál** a stiskněte tlačítko **OK**.
- 5 - Pokud si jej televizor vyžádá, zadejte 4místný kód PIN.
- 6 - Stisknutím tlačítka ◀ (vlevo) se vrátte o jeden krok zpět nebo stisknutím tlačítka ← nabídku zavřete.

Pokud zamykáte nebo odemykáte kanály na seznamu kanálů, musíte kód PIN zadat pouze jednou, dokud seznam kanálů nezavřete.

Další informace získáte v nabídce **Nápověda** stisknutím barevného tlačítka **■** **Klíčová slova** a vyhledáním položky **Rodičovský zámek**.

Vhodnost podle věku

Chcete-li zabránit dětem ve sledování pořadu nevhodného pro jejich věk, můžete nastavit vhodnost podle věku.

Digitální kanály mohou mít nastavenou vhodnost

programů podle věku. Pokud je věkové omezení u daného programu vyšší nebo shodné s věkovým omezením, které si nastavíte, program bude uzamčen. Abyste mohli uzamčený program sledovat, je nutné zadat kód rodičovského hodnocení.

Postup nastavení vhodnosti podle věku...

- 1 - Stiskněte tlačítko , vyberte možnost **Všechna nastavení** a stiskněte tlačítko **OK**.
- 2 - Vyberte možnost **Rodičovský zámek** > **Rodičovské hodnocení** a stiskněte tlačítko **OK**.
- 3 - Zadejte 4místný kód rodičovského zámku. Pokud jste kód dosud nenastavili, vyberte možnost **Nastavit kód** v nabídce **Rodičovský zámek**. Zadejte 4místný kód rodičovského zámku a potvrďte jej. Nyní můžete nastavit omezení podle věku.
- 4 - Vraťte se do nabídky **Rodičovské hodnocení**, vyberte požadovaný věk a stiskněte tlačítko **OK**.
- 5 - Stisknutím tlačítka **<** (vlevo), v případě potřeby opakovaným, nabídku zavřete.

Chcete-li rodičovské hodnocení vypnout, vyberte možnost **Žádné**. V některých zemích je však nastavení rodičovského hodnocení povinné.

U některých vysílacích společností zamkne televizor pouze programy s vyšším nastaveným hodnocením. Rodičovské hodnocení podle věku se nastavuje pro všechny kanály současně.



Možnosti kanálů

Otevření nabídky Možnosti

Během sledování kanálu si můžete nastavit různé možnosti.

K dispozici jsou různé možnosti v závislosti na typu sledovaného kanálu (analogový nebo digitální) nebo na uživatelském nastavení televizoru.

Otevření nabídky možností...

- 1 - Během sledování kanálu stiskněte tlačítko  **OPTIONS**.
- 2 - Opětovným stisknutím tlačítka  **OPTIONS** nabídku zavřete.

Titulky

Zapnutí

Chcete-li zapnout titulky, stiskněte tlačítko **SUBTITLE**.

Titulky můžete **Zapnout** nebo **Vypnout**. Místo toho můžete vybrat možnost **Automaticky**.

Automatické

Pokud jsou součástí digitálního vysílání informace o

jazyce a vysílaný program není ve vašem jazyce (jazyce nastaveném na televizoru), televizor může automaticky zobrazit titulky v jednom z vašich preferovaných jazyků titulků. Jeden z těchto jazyků titulků musí být rovněž součástí vysílání.

Preferovaný jazyk titulků můžete vybrat v nabídce **Jazyk titulků**.

Titulky z teletextu

Pokud sledujete analogové kanály, je nutné nastavit titulky u jednotlivých kanálů ručně.

- 1 - Přepněte na kanál a stisknutím tlačítka **TEXT** otevřete teletext.
- 2 - Zadejte číslo stránky pro titulky, obvykle **888**.
- 3 - Opětovným stisknutím tlačítka **TEXT** teletext zavřete.

Pokud během sledování tohoto analogového kanálu v nabídce **Titulky** vyberete možnost **Zapnuto**, titulky se zobrazí (pokud jsou k dispozici).

Chcete-li zjistit, který kanál je analogový nebo digitální, přepněte na daný kanál a tlačítkem  **OPTIONS** otevřete **Informace o kanálu**.

Jazyk titulků

Preferované jazyky titulků

Digitální vysílání může pro jeden pořad nabízet několik jazyků titulků. Můžete nastavit preferovaný primární a sekundární jazyk titulků. Pokud budou k dispozici titulky v jednom z těchto jazyků, televizor vybrané titulky zobrazí.

Nastavení primárního a sekundárního jazyka titulků...

- 1 - Stiskněte tlačítko , vyberte možnost **Všechna nastavení** a stiskněte tlačítko **OK**.
- 2 - Vyberte možnost **Region a jazyk** > **Jazyky** > **Primární titulky** nebo **Sekundární titulky**.
- 3 - Vyberte požadovaný jazyk a stiskněte tlačítko **OK**.
- 4 - Stisknutím tlačítka **<** (vlevo) se vraťte o jeden krok zpět nebo stisknutím tlačítka **<** nabídku zavřete.

Výběr jazyka titulků

Pokud nejsou k dispozici titulky v žádném z preferovaných jazyků, můžete vybrat jiný dostupný jazyk titulků. Pokud nejsou k dispozici žádné jazyky titulků, nemůžete tuto možnost vybrat.

Výběr jazyka titulků, když není k dispozici žádný z preferovaných jazyků...



- 1 - Stiskněte tlačítko  **OPTIONS**.
- 2 - Vyberte možnost **Jazyk titulků** a vyberte jeden z jazyků titulků dočasně.

Jazyk zvuku

Preferovaný jazyk zvuku

U digitálního vysílání se může pro určitý program nabízet několik jazyků pro zvuk (mluvené jazyky). Můžete nastavit preferovaný primární a sekundární jazyk zvuku. Pokud je k dispozici zvuk v jednom z těchto jazyků, televizor se na něj přepne.

Nastavení primárního a sekundárního jazyka zvuku...

- 1 - Stiskněte tlačítko , vyberte možnost **Všechna nastavení** a stiskněte tlačítko **OK**.
- 2 - Vyberte možnost **Region a jazyk** a poté možnost **Jazyky > Primární zvuk** nebo **Sekundární zvuk**.
- 3 - Vyberte požadovaný jazyk a stiskněte tlačítko **OK**.
- 4 - Stisknutím tlačítka  (vlevo) se vraťte o jeden krok zpět nebo stisknutím tlačítka  nabídku zavřete.

Výběr jazyka zvuku

Pokud nejsou k dispozici žádné preferované jazyky, můžete vybrat jiný dostupný jazyk. Pokud nejsou k dispozici žádné jazyky pro zvuk, nemůžete tuto možnost vybrat.



Výběr jazyka, když není k dispozici žádný z preferovaných jazyků...

- 1 - Stiskněte tlačítko  **OPTIONS**.
- 2 - Vyberte možnost **Jazyk zvuku** a vyberte pro zvuk dočasně jeden z jazyků.

Běžné rozhraní





Pokud jste do jednoho ze slotů Common Interface nainstalovali modul CAM, můžete zobrazit informace o modulu CAM a operátorovi nebo provádět nastavení spojená s modulem CAM.

Zobrazení informací o modulu CAM...



- 1 - Stiskněte tlačítko  **SOURCES**.
- 2 - Vyberte typ kanálu, pro který modul CAM používáte, **Sledování TV** nebo **Sledování satelitu**.
- 3 - Stiskněte tlačítko  **OPTIONS** a klikněte na možnost **Běžné rozhraní**.
- 4 - Vyberte příslušný slot Common Interface a stiskněte tlačítko  (vpravo).
- 5 - Vyberte televizního operátora modulu CAM a stiskněte tlačítko **OK**. Další nabídky pak pocházejí od vysílací společnosti.

HbbTV na tomto kanálu

Chcete-li zamezit přístupu na stránky HbbTV na konkrétním kanálu, můžete blokovat stránky HbbTV pouze pro tento kanál.

- 1 - Naladte kanál, na kterém chcete blokovat stránky HbbTV.
- 2 - Stiskněte možnost  **OPTIONS**, vyberte možnost **HbbTV na tomto kanálu** a stiskněte tlačítko  (Vpravo).
- 3 - Vyberte možnost **Vypnuto** a stiskněte tlačítko **OK**.
- 4 - Stisknutím tlačítka  (vlevo) se můžete vrátit o jeden krok zpět, stisknutím tlačítka  **BACK** nabídku zavřete.

Úplné zablokování HbbTV na televizoru...

- 1 - Stiskněte tlačítko , vyberte možnost **Všechna nastavení** a stiskněte tlačítko **OK**.
- 2 - Vyberte možnost **Obecná nastavení > Pokročilé > HbbTV**.
- 3 - Vyberte možnost **Vypnuto** a stiskněte tlačítko **OK**.
- 4 - Stisknutím tlačítka  (vlevo) se můžete vrátit o jeden krok zpět, stisknutím tlačítka  **BACK** nabídku zavřete.

Informace o kanálu

Můžete zobrazit technické parametry konkrétního kanálu, například digitální nebo analogový, typ zvuku atd.





Zobrazení technických informací o kanálu...

- 1 - Naladte požadovaný kanál.
- 2 - Stiskněte tlačítko  **OPTIONS**, vyberte možnost **Informace o kanálu** a stiskněte tlačítko **OK**.
- 3 - Chcete-li tuto obrazovku zavřít, stiskněte tlačítko **OK**.

Mono / Stereo

Zvuk analogového kanálu můžete přepnout do režimu Mono nebo Stereo.

Přepnutí do režimu Mono nebo Stereo...

- 1 - Ladění analogového kanálu.
- 2 - Stiskněte tlačítko  **OPTIONS**, vyberte možnost **Mono/Stereo** a stiskněte tlačítko  (vpravo).
- 3 - Vyberte možnost **Mono** nebo **Stereo** a stiskněte tlačítko **OK**.
- 4 - Stisknutím tlačítka  (vlevo) se můžete vrátit o jeden krok zpět, stisknutím tlačítka  **BACK** nabídku zavřete.

Výběr videa

Digitální TV kanály mohou nabídnout více video signálů (vysílání s více kanály), různá místa nebo úhly pohledu kamery u stejné události nebo různé pořady na jednom TV kanálu. Pokud jsou takové TV kanály dostupné, televizor zobrazí zprávu.

Dual I-II

Pokud audio signál obsahuje dva jazyky zvuku, ale jeden nebo oba z těchto jazyků nemají označení jazyka, je k dispozici tato možnost.

Přeskupení kanálů

Měnit pořadí kanálů (přeuspořádat) můžete pouze v seznamu oblíbených položek.

Změna pořadí kanálů...

- 1 - Otevřete seznam oblíbených položek, který chcete přeuspořádat.
- 2 - Stiskněte tlačítko **≡** **OPTIONS**, vyberte možnost **Přeskupení kanálů** a stiskněte tlačítko **OK**.
- 3 - V seznamu oblíbených položek vyberte kanál, který chcete přeuspořádat, a stiskněte tlačítko **OK**.
- 4 - Tlačítka **▲** (nahoru) nebo **▼** (dolů) přesuňte kanál do požadované pozice.
- 5 - Stisknutím tlačítka **OK** potvrďte nové umístění.
- 6 - Stejným postupem můžete měnit pořadí kanálů, dokud seznam oblíbených položek nezavřete stisknutím tlačítka **←** **BACK**.

7.4

Oblíbené kanály

Oblíbené kanály

Do seznamu oblíbených kanálů můžete zařadit kanály, které se vám líbí.

Pro každý typ tuneru – **Sledování TV** (Anténa/kabel – DVB-T/C) nebo **Sledování satelitu** (Satelit – DVB-S) – můžete vytvořit 4 různé seznamy oblíbených kanálů pro snadné přepínání kanálů. Každý seznam oblíbených můžete individuálně pojmenovat. Pouze na seznamu oblíbených můžete přeuspořádat kanály.

Otevřete seznam oblíbených položek a pomocí šipky **▲** (nahoru) nebo **▼** (dolů) vyberte požadovaný kanál. Stisknutím tlačítka **OK** spustíte jeho sledování. Na kanály v daném seznamu přepínáte pouze tlačítka **≡** **+** nebo **≡** **-**.

Vytvoření seznamu oblíbených

Vytvoření seznamu oblíbených kanálů...

- 1 - Stisknutím tlačítka **TV** přepněte na televizi.
- 2 - Stisknutím tlačítka **OK** otevřete aktuální seznam kanálů.
- 3 - Stiskněte tlačítko **≡** **OPTIONS**.
- 4 - Vyberte možnost **Vytvořit seznam oblíbených položek** a stiskněte tlačítko **OK**.
- 5 - Na seznamu vlevo vyberte kanál, který chcete zařadit mezi oblíbené, a stiskněte tlačítko **OK**. Kanály se zařazují do seznamu vpravo v pořadí, ve kterém je přidáte. Pokud chcete akci zrušit, vyberte kanál na seznamu vlevo a znovu stiskněte tlačítko **OK**.
- 6 - V případě potřeby můžete pokračovat ve výběru a přidávat na seznam oblíbených položek další kanály.
- 7 - Pokud chcete přestat přidávat kanály, stiskněte tlačítko **←** **BACK**.

Televizor vás požádá, abyste seznam oblíbených položek přejmenovali. Můžete použít klávesnici na obrazovce nebo klávesnici na zadní straně dálkového ovladače.

- 1 - Stisknutím tlačítka **←** **BACK** skryjete klávesnici na obrazovce.
- 2 - Pomocí klávesnice na zadní straně dálkového ovladače smažte aktuální název a zadejte nový název.
- 3 - Poté dálkový ovladač otočte, vyberte možnost **Zavřít** a stiskněte tlačítko **OK**.

Televizor se přepne na nově vytvořený seznam oblíbených položek.

Můžete zadat několik kanálů současně nebo založit nový seznam kanálů tak, že duplikujete seznam kanálů se všemi kanály a odeberete kanály, o které nemáte zájem.

Kanály v novém seznamu oblíbených se přečíslojí.

Přidání rozsahu kanálů

Pokud chcete do seznamu oblíbených položek najednou přidat řadu po sobě jdoucích kanálů, můžete použít funkci **Vybrat rozsah**.

Přidání rozsahu kanálů...

- 1 - Otevřete seznam oblíbených položek, kam chcete přidat po sobě jdoucí kanály.
- 2 - Stiskněte tlačítko **≡** **OPTIONS**, vyberte možnost **Vybrat rozsah** a stiskněte tlačítko **OK**.
- 3 - V seznamu vlevo vyberte první kanál rozsahu, který chcete přidat, a stiskněte tlačítko **OK**.
- 4 - Stisknutím tlačítka **▼** (dolů) vyberte poslední kanál rozsahu, který chcete přidat. Kanály se označí vlevo.
- 5 - Stisknutím tlačítka **OK** tento seznam kanálů

přidejte a potvrďte.

Pomocí funkce Vybrat rozsah můžete také začít vytvářet seznam oblíbených položek.

Přejmenování seznamu oblíbených položek

Přejmenovat můžete pouze seznam oblíbených položek.

Přejmenování seznamu oblíbených položek...

- 1 - Otevřete seznam oblíbených položek, který chcete přejmenovat.
- 2 - Stiskněte tlačítko **≡** OPTIONS, vyberte možnost **Přejmenovat seznam oblíbených položek** a stiskněte tlačítko **OK**.
- 3 - Stisknutím tlačítka **←** BACK skryjete klávesnici na obrazovce.
- 4 - Pomocí klávesnice na zadní straně dálkového ovladače smažte aktuální název a zadejte nový název.
- 5 - Poté dálkový ovladač otočte, vyberte možnost **Zavřít** a stiskněte tlačítko **OK**.
- 6 - Stisknutím tlačítka **←** BACK zavřete seznam kanálů.

Odebrání seznamu oblíbených položek

Odebrat můžete pouze seznam oblíbených položek.

Odebrání seznamu oblíbených položek...

- 1 - Otevřete seznam oblíbených položek, který chcete odebrat.
- 2 - Stiskněte tlačítko **≡** OPTIONS, vyberte možnost **Odebrat seznam oblíbených položek** a stiskněte tlačítko **OK**.
- 3 - Potvrďte odebrání seznamu.
- 4 - Stisknutím tlačítka **←** BACK zavřete seznam kanálů.

Přeskupení kanálů

Měnit pořadí kanálů (přeuspořádat) můžete pouze v seznamu oblíbených položek.

Změna pořadí kanálů...

- 1 - Otevřete seznam oblíbených položek, který chcete přeuspořádat.
- 2 - Stiskněte tlačítko **≡** OPTIONS, vyberte možnost **Přeskupení kanálů** a stiskněte tlačítko **OK**.
- 3 - V seznamu oblíbených položek vyberte kanál, který chcete přeuspořádat, a stiskněte tlačítko **OK**.
- 4 - Tlačítka **▲** (nahoru) nebo **▼** (dolů) přesuňte kanál do požadované pozice.

- 5 - Stisknutím tlačítka **OK** potvrďte nové umístění.
- 6 - Stejným postupem můžete měnit pořadí kanálů, dokud seznam oblíbených položek nezavřete stisknutím tlačítka **←** BACK.

7.5

Teletext

Stránky teletextu

Chcete-li otevřít teletext, stiskněte během sledování televizních kanálů tlačítko **TEXT**.
Chcete-li teletext zavřít, znovu stiskněte tlačítko **TEXT**.

Výběr stránky teletextu

Postup výběru stránky . . .

- 1 - Zadejte číslo stránky pomocí číselných tlačítek.
- 2 - Pohybujte se pomocí kurzorových kláves.
- 3 - Stisknutím barevného tlačítka vyberte jedno z barevně označených témat v dolní části obrazovky.

Podstránky teletextu

Číslo stránky teletextu může obsahovat několik podstránek. Číslo podstránek se zobrazují v pruhu vedle čísla hlavní stránky.
Chcete-li vybrat podstránku, stiskněte tlačítko **<** nebo **>**.

Přehled teletextu Stránky teletextu

Některé vysílací společnosti nabízejí tabulky stránek teletextu (T.O.P.).
Otevře Tabulky stránek teletextu Chcete-li v teletextu otevřít tabulky stránek teletextu, stiskněte tlačítko **≡** OPTIONS a vyberte možnost **Přehled teletextu**

Oblíbené stránky

Televizor vytváří seznam 10 naposledy otevřených stránek teletextu. Můžete je snadno znovu otevřít ve sloupci Oblíbené stránky teletextu.

- 1 - V teletextu vyberte hvězdičku v levém horním rohu obrazovky a zobrazte sloupec s oblíbenými stránkami.
- 2 - Pomocí tlačítek **▼** (dolů) a **▲** (nahoru) vyberte číslo stránky a stisknutím tlačítka **OK** otevřete stránku.
Seznam můžete vymazat pomocí možnosti **Vymazat oblíbené stránky**.

Hledání na teletextu

Lze vybrat slovo a vyhledat v teletextu všechny výskyty daného slova.

- 1 - Otevřete stránku teletextu a stiskněte tlačítko **OK**.
- 2 - Pomocí kurzorových kláves vyberte slovo nebo

číslo.

3 - Znovu stiskněte tlačítko **OK**: ihned přejdete na další výskyt tohoto slova nebo čísla.

4 - Opětovným stisknutím tlačítka **OK** přejdete na následující výskyt.

5 - Vyhledávání ukončíte opakovaným stisknutím tlačítka **▲** (nahoru) tak dlouho, až nebude označen žádný výběr.

Teletext z připojeného zařízení

Některá zařízení, která přijímají televizní kanály, mohou také nabízet teletext.

Postup otevření teletextu z připojeného zařízení . . .

1 - Stiskněte tlačítko **SOURCES** vyberte zařízení a stiskněte tlačítko **OK**.

2 - Během sledování kanálu na daném zařízení stiskněte tlačítko **≡** **OPTIONS**, vyberte možnost **Zobrazení tlačítek zařízení**, vyberte tlačítko **☰** a stiskněte tlačítko **OK**.

3 - Stisknutím tlačítka **←** **BACK** skryjete tlačítka zařízení.

4 - Chcete-li teletext ukončit, znovu stiskněte tlačítko **←** **BACK**.

Digitální teletext (pouze Velká Británie)

Někteří poskytovatelé digitálního vysílání nabízejí na svých digitálních televizních kanálech digitální teletext nebo interaktivní televizní kanály. Tyto služby zahrnují běžný teletext s výběrem a procházením prostřednictvím číselných a barevných tlačítek a kurzorových kláves.

Chcete-li digitální teletext ukončit, stiskněte tlačítko **←** **BACK**.

Možnosti teletextu

Stisknutím tlačítka **≡** **OPTIONS** v teletextu otevřete nabídku možností...

• Zastavit stránku

Zastaví automatické otáčení podstránek.

• Dvojitá obrazovka / Celá obrazovka

Zobrazí TV kanál a teletext vedle sebe.

• Přehled teletextu T.O.P.

Otevře Tabulky stránek teletextu (T.O.P.).

• Zvětšit

Zvětší stránku teletextu pro pohodlnější čtení.

• Odkrýt

Zruší skrytí informací na stránce.

• Opakování podstránek

Opakuje dostupné podstránky.

• Jazyk

Přepne skupinu znaků, které teletext využívá ke správnému zobrazení.

• Teletext 2.5

Aktivuje Teletext 2.5, který nabízí více barev a lepší grafiku.

Nastavení teletextu

Jazyk teletextu

Některé společnosti poskytující digitální televizní vysílání mají k dispozici několik jazyků teletextu. Postup nastavení primárního a sekundárního jazyka teletextu . . .

1 - Stiskněte tlačítko **⚙**, vyberte možnost **Všechna nastavení** a stiskněte tlačítko **OK**.

2 - Vyberte možnost **Region a jazyk** a otevřete nabídku stisknutím tlačítka **➤** (vpravo).

3 - Vyberte možnost **Jazyk > Primární teletext** nebo **Sekundární teletext** a stiskněte tlačítko **OK**.

4 - Vyberte preferované jazyky teletextu.

5 - Stisknutím tlačítka **◀** (vlevo), v případě potřeby opakovaným, nabídku zavřete.

Teletext 2.5

Je-li Teletext 2.5 k dispozici, nabízí více barev a lepší grafiku. Teletext 2.5 se aktivuje jako standardní nastavení od výrobce.

Vypnutí Teletextu 2.5...

1 - Stiskněte tlačítko **TEXT**.

2 - Při zobrazeném teletextu stiskněte tlačítko **≡** **OPTIONS**.

3 - Vyberte možnost **Teletext 2.5 > Vypnuto**.

4 - Stisknutím tlačítka **◀** (vlevo), v případě potřeby opakovaným, nabídku zavřete.

7.6

Interaktivní televize

Informace o iTV

Díky interaktivní televizi některé společnosti poskytující digitální vysílání kombinují běžný televizní pořad s informacemi nebo stránkami zábavy. Na některých stránkách můžete reagovat na pořad nebo hlasovat, nakupovat online nebo zaplatit za pořad služby Video-On-Demand.

HbbTV, MHEG, . . .

Vysílací společnosti používají různé interaktivní televizní systémy: HbbTV (Hybrid Broadcast Broadband TV) nebo iTV (Interactive TV – MHEG). Interaktivní televizi se někdy říká digitální teletext nebo červené tlačítko. Každý systém je však jiný.

Další informace najdete na internetových stránkách příslušných vysílacích společností.

Co potřebujete

Interaktivní televize je k dispozici pouze na digitálních televizních kanálech. Chcete-li si plně vychutnat výhody interaktivní televize, potřebujete vysokorychlostní internetové připojení k televizoru.

HbbTV

Pokud televizní kanál nabízí stránky HbbTV, musíte nejdříve zapnout možnost HbbTV v nastavení televizoru, abyste mohli zobrazit stránky.

- 1 - Stiskněte tlačítko , vyberte možnost **Všechna nastavení** a stiskněte tlačítko **OK**.
- 2 - Vyberte možnost **Obecná nastavení > Pokročilé > HbbTV** a stiskněte tlačítko **OK**.
- 3 - Vyberte možnost **Zapnuto**.
- 4 - Stisknutím tlačítka **←** (vlevo), v případě potřeby opakovaným, nabídku zavřete.

Chcete-li zamezit přístupu na stránky HbbTV na konkrétním kanálu, můžete blokovat stránky HbbTV pouze pro tento kanál.

- 1 - Naladte kanál, na kterém chcete blokovat stránky HbbTV.
- 2 - Stiskněte tlačítko  **OPTIONS** a vyberte možnost **HbbTV na tomto kanálu**.
- 3 - Vyberte možnost **Vypnuto**.

Použití služby iTV

Otevření stránek iTV

Většina kanálů nabízejících vysílání HbbTV nebo iTV vás vyzve ke stisknutí červeného tlačítka  nebo tlačítka **OK**, kterým otevřete interaktivní program.

Procházení stránkami iTV

Na stránkách iTV se můžete pohybovat pomocí číselných tlačítek a tlačítka **← BACK**.
Videa na stránkách iTV můžete přehrávat tlačítky **▶ (Přehrát)**, **⏸ (Pozastavit)** a **■ (Zastavit)**.

Digitální teletext (pouze Velká Británie)

Chcete-li otevřít digitální teletext, stiskněte tlačítko **TEXT**. Chcete-li jej zavřít, stiskněte tlačítko **← BACK**.

Zavření stránek iTV

Většina stránek iTV obsahuje informaci o tom, kterým tlačítkem je zavřete.
Chcete-li stránku iTV nuceně zavřít, přepněte na další televizní kanál a stiskněte tlačítko **← BACK**.

Televizní průvodce

8.1

Co potřebujete

TV průvodce umožňuje zobrazit seznam aktuálních a naplánovaných televizních pořadů pro vaše kanály. V závislosti na tom, odkud pocházejí informace (data) TV průvodce se zobrazí analogové a digitální kanály nebo pouze digitální kanály. Informace TV průvodce nejsou nabízeny všemi kanály.

Televizor může shromažďovat informace TV průvodce pro kanály, které jsou v televizoru nainstalovány. Televizor nemůže shromažďovat informace TV průvodce pro kanály sledované z digitálního přijímače nebo dekodéru.

8.2

Data TV průvodce

TV průvodce přijímá informace (data) od vysílacích společností nebo z internetu. V některých regionech a u některých kanálů nemusí být informace pro TV průvodce dostupné. Televizor může shromažďovat informace TV průvodce pro kanály, které jsou v televizoru nainstalovány. Televizor nemůže shromažďovat informace TV průvodce pro kanály sledované z digitálního přijímače nebo dekodéru.

Televizor se dodává s položkou informace nastavenou na možnost **Z vysílače**.

Pokud informace TV průvodce pocházejí z internetu, TV průvodce může kromě seznamu digitálních kanálů zobrazit i seznam analogových kanálů. Nabídka TV průvodce také zobrazuje malé okno s aktuálním kanálem.

Ze sítě Internet

Pokud je televizor připojen k internetu, lze jej nastavit tak, aby přijímal informace TV průvodce z internetu.

Nastavení informací TV průvodce...

- 1 - Stiskněte tlačítko , vyberte možnost **Všechna nastavení** a stiskněte tlačítko **OK**.
- 2 - Vyberte možnost **Obecná nastavení** a otevřete nabídku stisknutím tlačítka **➤** (vpravo).
- 3 - Vyberte možnost **Pokročilé > TV průvodce > Z internetu** a stiskněte tlačítko **OK**.
- 4 - Stisknutím tlačítka **◀** (vlevo), v případě potřeby opakovaným, nabídku zavřete.

Chybějící nahrávky

Pokud se zdá, že ze seznamu nahrávek některé nahrávky zmizely, mohly se změnit informace (data) TV průvodce. Nahrávky provedené

s nastavením **Z vysílače** budou v seznamu neviditelné, pokud přepnete nastavení na možnost **Z internetu** a naopak. Televizor se mohl automaticky přepnout na možnost **Z internetu**. Chcete-li nahrávky v seznamu nahrávek zpřístupnit, přepněte na nastavení, které bylo platné v době pořízení nahrávek.

8.3

Používání TV průvodce

Otevření TV průvodce

Chcete-li otevřít TV průvodce, stiskněte tlačítko  **TV GUIDE**. TV průvodce zobrazuje kanály pro vybraný tuner.

Opětovným stisknutím tlačítka  **TV GUIDE** průvodce zavřete.

Když TV průvodce otevřete poprvé, televizor prohledá všechny TV kanály a získá informace o pořadech. To může několik minut trvat. Data TV průvodce se ukládají do televizoru.



Naladění programu

Z TV průvodce můžete přepnout na aktuální pořad.

Chcete-li přepnout na pořad (kanál), vyberte pořad a stiskněte tlačítko **OK**.

Zobrazení podrobných informací o pořadu

Zobrazení podrobných informací o pořadu...

- 1 - Stiskněte tlačítko  **INFO**.
- 2 - Stisknutím tlačítka  **BACK** nabídku zavřete.

Změna dne

TV průvodce může zobrazit naplánované pořady pro nadcházející dny (maximálně až na 8 dní).

Stiskněte barevné tlačítko  **Den** a vyberte požadovaný den.

Nastavení připomínky

Můžete si nastavit připomínku na vybraný pořad. Při začátku pořadu se zobrazí zpráva. Můžete pak ihned přepnout na vybraný kanál.

Program s připomínkou je v TV průvodci označen ikonou  (hodiny).

Nastavení připomínky...

- 1 - Stiskněte tlačítko  **TV GUIDE** a vyberte

nadcházející program.

2 - Stiskněte tlačítko  OPTIONS.

3 - Vyberte možnost **Nastavit připomínku** a stiskněte tlačítko **OK**.

4 - Stisknutím tlačítka  **BACK** nabídku zavřete.

Odstranění připomínky...

1 - Stiskněte tlačítko  **TV GUIDE** a vyberte program s připomínkou.

2 - Stiskněte tlačítko  OPTIONS.

3 - Vyberte možnost **Smazat připomínku** a stiskněte tlačítko **OK**.

4 - Stisknutím tlačítka  **BACK** nabídku zavřete.

Vyhledávání podle žánru

Jsou-li k dispozici informace, můžete vyhledat naplánované pořady podle žánru, podobně jako filmy, sport apod.

Vyhledání programu podle žánru...

1 - Stiskněte tlačítko  **TV GUIDE**.

2 - Stiskněte tlačítko  OPTIONS.

3 - Vyberte možnost **Vyhledat podle žánru** a stiskněte tlačítko **OK**.

4 - Vyberte požadovaný žánr a stiskněte tlačítko **OK**.

Zobrazí se seznam nalezených pořadů.

5 - U vybraného programu můžete nastavit připomínku nebo naplánovat nahrávání.

6 - Stisknutím tlačítka  **BACK** nabídku zavřete.

Seznam připomínek

Můžete si zobrazit seznam nastavených připomínek.

Seznam připomínek



Otevření seznamu připomínek...

1 - Stiskněte tlačítko  **TV GUIDE**.

2 - Stiskněte barevné tlačítko  **Nahrávky**.

3 - V horní části obrazovky vyberte možnost  **Naplánováno** a stiskněte tlačítko **OK**.

4 - V seznamu naplánovaných nahrávání a připomínek vyberte kartu **Připomínky** a stiskněte tlačítko **OK**. Zobrazí se pouze připomínky.



5 - Chcete-li vybranou připomínku odebrat, stiskněte barevné tlačítko  **Odebrat**. Chcete-li vybraný program nahrát, stiskněte barevné tlačítko  **Nahrát**.

6 - Stisknutím tlačítka  **BACK** nabídku zavřete.

Nastavení nahrávání

Nahrávání můžete nastavit v TV průvodci*.

Program s nastaveným nahráváním je v TV průvodci označen ikonou .

Seznam nahrávání si zobrazíte tlačítkem  **Záznamy**. Program s nastaveným nahráváním je v TV průvodci označen před názvem ikonou  (červená tečka).

Nahrání programu...

1 - Stiskněte tlačítko  **TV GUIDE** a vyberte nadcházející nebo aktuální program.

2 - Stiskněte barevné tlačítko  **Nahrát**.

3 - Stisknutím tlačítka  **BACK** nabídku zavřete.

Zrušení nahrávání...

1 - Stiskněte tlačítko  **TV GUIDE** a vyberte program s nastaveným nahráváním.

2 - Stiskněte barevné tlačítko  **Vymazat záznam**.

3 - Stisknutím tlačítka  **BACK** nabídku zavřete.

*Podrobnější informace naleznete v kapitole **Pozastavení televize a nahrávání**.

Pozastavení televize a nahrávání

Nahrávání

Co potřebujete

Můžete si nahrát digitální televizní vysílání a sledovat je později.

Podmínky nahrávání požadovaného televizního programu...

- připojený pevný disk USB naformátovaný na tomto televizoru
- digitální televizní kanály nainstalované v televizoru
- příjem informací o kanálu pro TV průvodce na obrazovce
- spolehlivé nastavení hodin televizoru. Pokud hodiny televizoru nastavíte ručně, nahrávání se nemusí zdařit.

Pokud využíváte funkci pozastavení televizního vysílání, nahrávání není možné.

Někteří poskytovatelé DVB mohou v zájmu uplatňování autorského práva používat různá omezení pomocí technologie DRM (Digital Right Management). V případě vysílání chráněných kanálů může být nahrávání, platnost nahrávání nebo počet zhlédnutí omezeno. Nahrávání může být zcela zakázáno. Při pokusu o nahrávání chráněného vysílání nebo přehrávání nahrávky po vypršení platnosti se může zobrazit chybová zpráva.

Chcete-li získat další informace o instalaci pevného disku USB, stiskněte v **Nápovědě** barevné tlačítko **—** **Klíčová slova** a vyhledejte položku **Pevný disk USB, Instalace**.

Nahrávání programu

Spuštění nahrávání

Chcete-li nahrát sledovaný pořad, stiskněte tlačítko **●** (Nahrávání) na dálkovém ovladači. Nahrávání začne okamžitě.

Když chcete nahrávání zastavit, stiskněte tlačítko **■** (Zastavit).

Když jsou k dispozici data z TV průvodce, sledovaný program se nahraje od okamžiku stisknutí tlačítka nahrávání do skončení pořadu. Pokud data TV průvodce k dispozici nejsou, maximální délka nahrávky je 30 minut. Čas ukončení nahrávání

můžete upravit v nabídce **Nahrávky**.

Naplánovat nahrávání

Nahrávání připravovaného programu můžete naprogramovat na dnešek nebo na několik dní později (maximálně za 8 dní). Televizor zahájí a ukončí nahrávání podle dat z TV průvodce.

Nahrání programu...

- 1 - Stiskněte tlačítko **☰** **TV GUIDE**.
- 2 - Na stránce TV průvodce vyberte kanál a pořad, který chcete nahrát. Pořady kanálu můžete procházet stisknutím tlačítka **▶** (Vpravo) nebo **◀** (Vlevo). Stiskněte barevné tlačítko **■** **Den** a vyberte požadovaný den.
- 3 - Zvýrazněte požadovaný program a stiskněte barevné tlačítko **■** **Nahrát**. Nahrávání programu bude naplánováno. Pokud naplánujete překrývající se nahrávání, automaticky se zobrazí varování. Pokud plánujete nahrávat program v nepřítomnosti, nezapomeňte nechat televizor v pohotovostním režimu a pevný disk USB zapnutý.
- 4 - Televizor přidá na konci pořadu určitou časovou rezervu. Rezervu můžete upravit v nastavení **Automatický přesah**.
- 5 - Stisknutím tlačítka **◀** **BACK** nabídku zavřete.

Seznam nahrávek

Nahrávky můžete zobrazit a spravovat v seznamu nahrávek. Vedle seznamu nahrávek je další seznam naplánovaného nahrávání a připomínek.

Otevření seznamu nahrávek...

- 1 - Stiskněte tlačítko **☰** **TV GUIDE**.
- 2 - Stiskněte barevné tlačítko **■** **Nahrávky**.
- 3 - V seznamu nahrávek vyberte kartu **Nové**, **Sledované** nebo **Vypršené** a filtrujte zobrazení stisknutím tlačítka **OK**.
- 4 - Nahrávku vybranou v seznamu můžete odebrat stisknutím tlačítka **■** **Odebrat**, probíhající nahrávání můžete zastavit barevným tlačítkem **■** **Zastavit** nahrávání. Nahrávku můžete přejmenovat barevným tlačítkem **■** **Přejmenovat**.
- 5 - Stisknutím tlačítka **◀** **BACK** nabídku zavřete.







Vysílací společnosti mohou omezit počet dnů, kdy lze nahrávku sledovat. Po uplynutí této doby se nahrávka označí jako vypršená. U nahrávky v seznamu se může zobrazovat počet dnů do doby, než vyprší její platnost.

Pokud vysílací společnost neumožní vytvoření naplánované nahrávky nebo došlo k přerušení vysílání, je nahrávka označena jako **Nezdařilo se**.

Konflikty nahrávání

Když se doba dvou naplánovaných nahrávání překrývá, dojde ke konfliktu nahrávání. Konflikt nahrávání vyřešíte tím, že upravíte čas zahájení a ukončení nahrávání jednoho nebo obou naplánovaných nahrávání.





Úprava času zahájení a ukončení naplánovaného nahrávání...

- 1 - Stiskněte tlačítko  TV GUIDE.
- 2 - Stiskněte barevné tlačítko  Nahrávky .
- 3 - V horní části obrazovky vyberte možnost  Naplánováno a stiskněte tlačítko OK.
- 4 - V seznamu naplánovaných nahrávání a připomínek vyberte kartu **Nahrávky** a stiskněte tlačítko OK. Zobrazí se pouze naplánovaná nahrávání.
- 5 - Vyberte naplánované nahrávání, které je v konfliktu s jiným nahráváním, stiskněte barevné tlačítko a vyberte možnost  Upravit čas .
- 6 - Vyberte čas zahájení a ukončení nahrávání a upravte je pomocí tlačítek  (nahoru) nebo  (dolů). Vyberte možnost **Použít** a stiskněte tlačítko OK.
- 7 - Stisknutím tlačítka  BACK nabídku zavřete.

Automatický přesah

Dobu přesahu, kterou televizor automaticky přidá na konec každého naplánovaného nahrávání, můžete nastavit.





Nastavení automatického časového přesahu...

- 1 - Stiskněte tlačítko  TV GUIDE.
- 2 - Stiskněte tlačítko  OPTIONS, vyberte možnost **Automatický přesah** a stiskněte tlačítko OK.
- 3 - Stiskněte tlačítko  (nahoru) nebo  (dolů) a potom tlačítkem **OK** nastavte časový přesah automaticky přidaný nakonec nahrávání. K nahrávání můžete přidat až 45 minut.
- 4 - Stisknutím tlačítka  BACK nabídku zavřete.

Ruční nahrávání

Můžete naplánovat nahrávání, které není propojeno s televizním programem. Sami nastavíte typ tuneru, kanál a čas zahájení a ukončení nahrávání.

Ruční naplánování nahrávání...

- 1 - Stiskněte tlačítko  TV GUIDE.
- 2 - Stiskněte barevné tlačítko  Nahrávky .
- 3 - V horní části obrazovky vyberte možnost  Naplánováno a stiskněte tlačítko OK.
- 4 - Stiskněte tlačítko  OPTIONS, vyberte možnost **Naplánovat** a stiskněte tlačítko OK.
- 5 - Vyberte tuner pro nahrávání a stiskněte

tlačítko **OK**.

6 - Vyberte kanál pro nahrávání a stiskněte tlačítko **OK**.

7 - Vyberte den nahrávání a stiskněte tlačítko **OK**.

8 - Nastavte čas zahájení a ukončení nahrávání.









Vyberte tlačítko a pomocí tlačítek  (nahoru) nebo  (dolů) nastavte hodiny a minuty.

9 - Vyberte možnost **Naplánovat** a stisknutím tlačítka **OK** ručně naplánujte nahrávání.

Nahrávání se zobrazí v seznamu naplánovaného nahrávání a připomenutí.

Sledování nahrávky

Sledování nahrávky...

- 1 - Stiskněte tlačítko  TV GUIDE.
- 2 - Stiskněte barevné tlačítko  Nahrávky .
- 3 - Ze seznamu vyberte požadovanou nahrávku a stisknutím tlačítka **OK** spusťte přehrávání.
- 4 - Můžete použít tlačítka  (pauza),  (přehrát),  (posun zpět),  (posun vpřed) nebo  (zastavit).
- 5 - Přepnout zpět ke sledování televizoru lze tlačítkem  EXIT.

9.2

Pozastavení televizního vysílání

Co potřebujete

Digitální televizní vysílání můžete pozastavit a obnovit jeho sledování později.

Podmínky pozastavení požadovaného televizního programu...

- připojený pevný disk USB naformátovaný na tomto televizoru
- digitální televizní kanály nainstalované v televizoru
- příjem informací o kanálu pro TV průvodce na obrazovce

Je-li připojen naformátovaný pevný disk USB, televizor neustále ukládá sledované televizní vysílání. Když přepnete na jiný kanál, vysílání z předchozího kanálu je vymazáno. Také při přepnutí televizoru do pohotovostního režimu je veškeré zaznamenané vysílání vymazáno.

Vysílání není možné pozastavit během nahrávání.

Chcete-li získat další informace, stiskněte v **Nápovědě** barevné tlačítko  **Klíčová slova** a vyhledejte položku **Pevný disk USB, instalace**.

Pozastavení programu

Pozastavení a obnovení vysílání...

Chcete-li pozastavit televizní vysílání, stiskněte tlačítko **||** (Pozastavit). Na dolním okraji obrazovky se na chvíli zobrazí indikátor průběhu.

Indikátor průběhu lze opět zobrazit dalším stisknutím tlačítka **||** (Pozastavit).

Chcete-li obnovit sledování, stiskněte tlačítko **▶** (Přehrát).

Se zobrazeným indikátorem průběhu můžete pomocí tlačítek **◀◀** (Posun zpět) nebo **▶▶** (Posun vpřed) nastavit, kdy chcete pozastavené vysílání obnovit. Opakovaným stisknutím těchto tlačítek měníte rychlost posunu.

Vysílání lze pozastavit maximálně na 90 minut.

Chcete-li přepnout zpět na televizní vysílání, stiskněte tlačítko **■** (Zastavit).

Přehrávání

Vzhledem k funkci ukládání sledovaného vysílání si většinou můžete přehrát program několik vteřin zpětně.

Přehrávání aktuálního vysílání...

1 - Stiskněte tlačítko **||** (Pozastavit)

2 - Stiskněte tlačítko **◀◀** (Posun zpět). Opakovaným stisknutím tlačítka **◀◀** vyberte, odkud chcete začít sledovat pozastavené vysílání. Opakovaným stisknutím těchto tlačítek měníte rychlost posunu.

V určitém okamžiku dojdete na začátek uloženého vysílání start nebo maximálního časového rozsahu.

3 - Chcete-li vysílání sledovat znovu, stiskněte tlačítko **▶** (Přehrát).

4 - Když chcete znovu sledovat živé vysílání, stiskněte tlačítko **■** (Zastavit).

Nejlepší tipy

10.1

Nejlepší tipy



Pomocí funkce  TOP PICKS váš televizor doporučuje aktuální televizní programy, nejnovější videa k zapůjčení a televizní služby online, které můžete sledovat. Musíte souhlasit s Podmínkami používání. Abyste mohli využívat funkci Nejlepší tipy, připojte televizor k internetu.

Informace a služby v rámci funkce Nejlepší tipy jsou dostupné pouze ve vybraných zemích.

Podmínky používání

Pokud chcete povolit, aby vám televizor dával tato doporučení, musíte souhlasit s Podmínkami používání. Pokud chcete dostávat doporučení přizpůsobená podle toho, co obvykle sledujete, musíte označit zaškrtačkové políčko s položkou **Souhlas s osobními doporučeními**.

Souhlas s Podmínkami používání a potvrzení Souhlasu s osobními doporučeními...

- 1 - Stiskněte tlačítko  TOP PICKS.
- 2 - Stiskněte tlačítko , vyberte možnost **Podmínky používání** a stiskněte tlačítko **OK**.
- 3 - Vyberte možnost (... ..) a stiskněte tlačítko **OK**.
- 4 - Stiskněte tlačítko  **BACK**.

10.2

Nyní na TV

Nabídka Nyní na TV

V nabídce  **Nyní na TV** televizor doporučuje 10 nejoblíbenějších programů, které je možné v danou chvíli sledovat.

Doporučené programy jsou vybírány z nainstalovaných kanálů, a to z kanálů vaší země. Můžete si také funkci **Nyní na TV** nastavit tak, aby vám nabízela přizpůsobená doporučení na základě programů, které sledujete pravidelně. Abyste mohli využívat funkci přizpůsobených doporučení, musíte v Podmínkách používání potvrdit **Souhlas s poskytováním osobních doporučení**. Funkce **Nyní na TV** vám také může předložit doporučení přizpůsobená podle programů, které pravidelně sledujete.

Chcete-li používat funkci **Nyní na TV**...

- funkce **Nyní na TV** musí být ve vaší zemi k dispozici.
- v televizoru musí být nainstalovány televizní kanály.

- Televizor musí být připojen k internetu.
- hodiny televizoru musí být nastaveny na hodnotu **Automaticky** nebo **Podle země**.
- musíte vyjádřit souhlas s Podmínkami používání (tento souhlas jste mohli vyjádřit už dříve, když jste se připojovali k internetu).

Ikona  se v horní části obrazovky zobrazí jen tehdy, když je služba **Nyní** v televizi dostupná.

Co potřebujete

Používání funkce **Nyní** na TV

Postup otevření nabídky **Nyní** na TV...

- 1 - Stisknutím tlačítka  **TOP PICKS** otevřete nabídku **Nejlepší tipy**.
- 2 - Vyberte možnost  **Nyní v televizi** v horní části obrazovky a stiskněte tlačítko **OK**.
- 3 - Stisknutím tlačítka  **BACK** nabídku zavřete.

Když otevřete nabídku **Nyní** na TV, může trvat několik vteřin, než televizor informace obnoví.

V nabídce **Nyní** na TV můžete...

- přepnout na právě vysílaný program tak, že na ikoně programů vyberete program a stisknete tlačítko **OK**,
- přepnout již na kanál s plánovaným programem tak, že na ikoně plánovaných programů vyberete kanál a stisknete tlačítko **OK**.

Ke spuštění, ukončení nebo vymazání plánovaného nahrávání můžete použít barevné klávesy na dálkovém ovladači. Aplikace

Chcete-li nabídku **Nyní** na TV zavřít, aniž byste přepnuli na jiný program, stiskněte tlačítko  **BACK**.

10.3

TV on Demand

Informace o službě TV on Demand





Díky možnosti  **TV na vyžádání** můžete sledovat televizní pořady, které jste zmeškali, nebo sledovat televizní pořady v době, kdy se vám to nejlépe hodí. Tato služba se nazývá také **Catch Up TV**, **Replay TV** nebo **Online TV**. Programy dostupné v TV na vyžádání lze sledovat zdarma.

Službu **TV na vyžádání** si můžete nastavit tak, aby vám doporučovala filmy na základě vaší země, nastavení televizoru a pravidelně sledovaných programů.



Ikona  se v horní části obrazovky zobrazí jen tehdy, když je služba **TV na vyžádání** dostupná.

Využívání TV na vyžádání

Otevření TV na vyžádání...

- 1 - Stisknutím tlačítka  TOP PICKS otevřete nabídku Nejlepší tipy.
- 2 - Vyberte možnost  TV na vyžádání v horní části obrazovky a stiskněte tlačítko OK.
- 3 - Stisknutím tlačítka  (dolů) otevřete stránku na celou obrazovku.
- 4 - Pokud je k dispozici více vysílacích společností, můžete vybrat jednu konkrétní.
- 5 - Sledování zahájíte tak, že vyberte ikonu programu a stisknete tlačítko OK.
- 6 - Stisknutím tlačítka  BACK nabídku zavřete.

Když otevřete nabídku TV na vyžádání, může trvat několik vteřin, než televizor informace obnoví.

Po spuštění programu můžete používat tlačítka  (Přehrát) a  (Pozastavit).

10.4

Video on Demand

Informace o službě Video on Demand

S funkcí  Video na vyžádání si můžete půjčovat filmy z videopůjčovny online.

Můžete si také službu Video na vyžádání nastavit tak, aby vám doporučovala filmy na základě vaší země, nastavení televizoru a pravidelně sledovaných programů.

Ikona  se v horní části obrazovky zobrazí jen tehdy, když je služba Video na vyžádání dostupná.

Platba



Když si půjčíte nebo koupíte film, můžete videopůjčovně bezpečně zaplatit kreditní kartou. Většina videopůjčoven vás při prvním zapůjčení filmu požádá o vytvoření účtu pro přihlášení.

Datové přenosy na internetu

Streamování mnoha videí může vést k překročení vašeho měsíčního limitu pro stahování dat z internetu.

Použití funkce Video na vyžádání



Otevření Videu na vyžádání...

- 1 - Stisknutím tlačítka  TOP PICKS otevřete nabídku Nejlepší tipy.
- 2 - Vyberte možnost  Video na vyžádání v horní části obrazovky a stiskněte tlačítko OK.
- 3 - Pomocí navigačních tlačítek vyberte plakát k filmu.
- 4 - Stisknutím tlačítka  BACK nabídku zavřete.

Když otevřete nabídku Video na vyžádání, může trvat několik vteřin, než televizor informace obnoví.

Pokud je k dispozici více videopůjčoven, můžete vybrat jednu konkrétní.

Vypůjčení filmu...

- 1 - Přejděte na zvýrazněné místo na plakátu k filmu. Po několika sekundách se zobrazí stručné informace.
- 2 - Stisknutím tlačítka OK se zobrazí stránka filmu z videopůjčovny se synopsí filmu.
- 3 - Potvrďte objednávku.
- 4 - Platbu proveďte na televizoru.
- 5 - Videokanály Můžete používat tlačítka  (Přehrát) a  (Pozastavit).

Nabídka Domů

11.1

Informace o hlavní nabídce

Abyste mohli využívat výhody televizoru se systémem Android, připojte televizor k internetu.

Podobně jako u chytrých telefonů nebo tabletů se systémem Android představuje hlavní nabídka určité centrum televizoru. V hlavní nabídce můžete spustit libovolnou aplikaci, přepnout na televizní kanál, vypůjčit si film, otevřít webovou stránku nebo přepnout na připojené zařízení. Hlavní nabídka může v závislosti na nastavení televizoru a vaší zemi obsahovat různé položky.

Položky v hlavní nabídce jsou uspořádány do řádků...

Doporučení

V prvním řádku jsou návrhy oblíbených videí, hudebních videí či internetových hitů. V podmínkách použití lze upravit nastavení soukromí tak, aby návrhy odpovídaly vašemu stylu sledování.

Kolekce aplikací Philips

Tento řádek obsahuje návrhy aplikací.

Aplikace

Řádek s aplikacemi obsahuje veškeré aplikace dodávané s televizorem a také aplikace, které jste si sami stáhli z obchodu Google Play. Dále v tomto řádku naleznete aplikace pro televizor, jako jsou například **Sledování TV**, **Zdroje** nebo **Média**. Poslední spuštěné aplikace se zobrazí na začátku řádku.

Hry

Tento řádek umožňuje spouštění her v televizoru. Když si stáhnete nějakou hru, zobrazí se právě v tomto řádku.



Nastavení

Tento řádek umožňuje otevřít výběr nastavení. Chcete-li najít všechna nastavení, stiskněte tlačítko  **SETTINGS** a vyberte možnost **Všechna nastavení**. Můžete zde také otevřít **Nápovědu**.

Viz také www.support.google.com/androidtv

Otevření hlavní nabídky

Chcete-li otevřít hlavní nabídku a otevřít položku...

- 1 - Stiskněte tlačítko  **HOME**.
- 2 - Vyberte požadovanou položku a stisknutím tlačítka **OK** ji otevřete nebo spustíte.
- 3 - Pokud žádnou položku spouštět nechcete, stisknutím tlačítka  **BACK** hlavní nabídku zavřete.

11.3

Vyhledávání a hlasové vyhledávání

Na internetu můžete vyhledávat videa, hudbu nebo cokoli jiného pomocí ikony  v hlavní nabídce. Hledaný výraz můžete vyslovit nebo napsat.

Další informace získáte v nabídce **Nápověda** stisknutím barevného tlačítka  **Klíčová slova** a vyhledáním položky **Hlasové vyhledávání**.

11.4

Omezený profil

Přepnutím televizoru do omezeného profilu můžete zakázat používání některých aplikací. Tento omezený profil umožňuje pouze používání aplikací, které vyberete. K opuštění profilu musíte zadat kód PIN.

Co nelze v omezeném režimu...

- Hledat a spouštět aplikace označené jako **Nepovolené**
- Používat obchod Google Play
- Nakupovat filmy v aplikaci Google Play Movies & TV ani hry v aplikaci Google Play Games
- Používat aplikace třetích stran, které nepoužívají přihlášení účtem Google

Co můžete v omezeném režimu.....

- Sledovat dříve zakoupený obsah z aplikace Google Play Movies & TV
- Hrát dříve zakoupené a nainstalované hry z aplikace Google Play Games
- Měnit následující nastavení: Síť Wi-Fi, Řeč a Usnadnění
- Přidávat příslušenství Bluetooth

Účet Google zůstane v televizoru přihlášený. Přepnutím do omezeného profilu se Účet Google nezmění.

Nabídka televizoru

Informace o nabídce televizoru

Pokud televizor nemůžete připojit k internetu, můžete používat nabídku **Nabídka televizoru** jako hlavní nabídku.

V nabídce televizoru najdete všechny funkce televizoru.

Otevření Nabídky televizoru

Chcete-li otevřít Nabídku televizoru a otevřít položku...

1 - Stisknutím tlačítka  otevřete Nabídku televizoru.

2 - Vyberte požadovanou položku a stisknutím tlačítka **OK** ji otevřete nebo spusťte.

3 - Pokud žádnou položku spouštět nechcete, stisknutím tlačítka **← BACK** Nabídku televizoru zavřete.

Netflix

Pokud máte předplatné služby Netflix, můžete službu Netflix v tomto televizoru používat. Televizor musí být připojen k internetu.

Aplikaci Netflix otevřete stisknutím tlačítka **NETFLIX**. Aplikaci Netflix lze spustit přímo z pohotovostního režimu televizoru.

www.netflix.com



Zdroje

14.1

Přepínání na televizní vstup

V seznamu Zdroje můžete přepnout na některý z televizních vstupů. Přepnutím na tuner umožníte sledování televizního vysílání, otevření obsahu jednotky Flash USB nebo sledování nahraného obsahu z pevného disku USB. Můžete přepnout zdroj na připojená zařízení a sledovat jejich program, na digitální přijímač nebo přehrávač disků Blu-ray.

Přepnutí na televizní vstup...

- 1 - Stisknutím tlačítka  SOURCES otevřete nabídku Zdroje.
- 2 - Vyberte televizní vstup, který chcete sledovat, a stiskněte tlačítko  OK. Televizor zobrazí program tohoto zařízení.
- 3 - Dalším stisknutím tlačítka  SOURCES zavřete nabídku bez přepnutí na televizní vstup.

Přehrávání stisknutím jednoho tlačítka

Když je televizor v pohotovostním režimu, můžete přepnout na přehrávač disků dálkovým ovladačem televizoru.





Chcete-li zapnout přehrávač disků i televizor z pohotovostního režimu a ihned spustit přehrávání disku, stiskněte tlačítko  (přehrát) na dálkovém ovladači televizoru. Zařízení musí být připojeno kabelem HDMI a jak v televizoru, tak v zařízení musí být zapnuta funkce HDMI CEC.

14.2

Možnosti televizního vstupu

Některá zařízení televizního vstupu nabízejí specifická nastavení.

Nastavení možností specifického televizního vstupu...

- 1 - Stiskněte tlačítko  SOURCES .
- 2 - V seznamu vyberte televizní vstup a stiskněte tlačítko  OK.
- 3 - Stiskněte tlačítko  OPTIONS . Zde můžete nastavit možnosti pro vybraný televizní vstup.
- 4 - Dalším stisknutím tlačítka  OPTIONS nabídku Možnosti zavřete.

Jaké možnosti můžete nastavit...

Ovládací prvky

Pomocí této možnosti můžete ovládat televizní vstup dálkovým ovladačem televizoru. Zařízení musí být připojeno kabelem HDMI a jak v televizoru, tak v zařízení musí být zapnuta funkce HDMI CEC.

Informace o zařízení

Otevřením této možnosti zobrazíte informace o připojeném zařízení.

14.3

Název a typ zařízení







Když připojíte k televizoru nové zařízení, televizor ho detekuje a umožní vám přiřadit odpovídající ikonu typu zařízení. Připojíte-li zařízení kabelem HDMI a HDMI CEC, televizor automaticky detekuje typ zařízení a přiřadí mu vhodnou ikonu.



Typ zařízení určuje styl obrazu a zvuku, hodnoty rozlišení, konkrétní nastavení nebo pozici v rámci nabídky Zdroj. Ideální nastavení se nastaví automaticky.

Přejmenování nebo změna typu zařízení







Název a typ připojeného zařízení můžete kdykoli změnit. Napravo od názvu zařízení v nabídce Zdroje najdete ikonu . Název některých typů zdrojů nelze změnit.

Změna typu zařízení...

- 1 - Vyberte zařízení v nabídce Zdroje.
- 2 - Pomocí tlačítka  (vpravo) vyberte ikonu  a stiskněte tlačítko  OK.
- 3 - Stisknutím tlačítka  BACK skryjete klávesnici na obrazovce.
- 4 - Pomocí tlačítka  (dolů) najdete všechny dostupné typy zařízení. Vyberte požadovaný typ a stiskněte tlačítko  OK.

- 5 - Pokud chcete resetovat typ zařízení na původní typ podle konektoru, vyberte možnost **Reset** a stiskněte tlačítko  OK.
- 6 - Vyberte možnost **Zavřít** a stisknutím tlačítka  OK zavřete nabídku.

Změna názvu zařízení...

- 1 - Vyberte zařízení v nabídce Zdroje.
- 2 - Pomocí tlačítka  (vpravo) vyberte ikonu  a stiskněte tlačítko  OK.
- 3 - Stisknutím tlačítka  BACK skryjete klávesnici na obrazovce.
- 4 - Pomocí klávesnice na zadní straně dálkového ovladače smažte aktuální název a zadejte nový název.
- 5 - Pokud chcete resetovat název zařízení na původní typ podle konektoru, vyberte možnost **Reset** a stiskněte tlačítko  OK.
- 6 - Vyberte možnost **Zavřít** a stisknutím tlačítka  OK zavřete nabídku.

Hra nebo počítač

Typ zařízení určuje styl obrazu a zvuku, hodnoty rozlišení a další specifika. Ideální nastavení se nastaví automaticky.

U některých typů zařízení není volba možností tak jednoznačná. Herní konzole může mít vestavěný přehrávač disků Blu-ray, ale je nastaven typ zařízení Přehrávač, protože většinou konzoli používáte k přehrávání disků. U takových zařízení můžete dočasně přepínat ideální nastavení na herní režim. Nebo můžete také přepnout na ideální nastavení pro připojený počítač.

Když v nabídce Zdroje přepnete na připojené zařízení, můžete použít pouze nastavení **Hra nebo počítač**. Pro vybrané zařízení se uloží nastavení Hra nebo počítač.

Ruční přepnutí ideálních nastavení pro hry nebo počítač...



- 1 - Stiskněte tlačítko  **SETTINGS**, vyberte možnost **Všechna nastavení** a stiskněte tlačítko **OK**.
- 2 - Vyberte možnost **Styl obrazu** > **Pokročilé** a stiskněte tlačítko **OK**.
- 3 - Vyberte možnost **Hra**, **Počítač** nebo **Vypnuto**.
- 4 - Stisknutím tlačítka **◀** (vlevo) se můžete vrátit o jeden krok zpět, stisknutím tlačítka **← BACK** nabídku zavřete.

Po skončení hraní nezapomeňte toto nastavení přepnout zpět na hodnotu **Vypnuto**.

Znovu vyhledat připojení

Všechna připojení televizoru můžete znovu prohledat, aby se aktualizovala nabídka Zdroje přidáním nově připojených zařízení.

Vyhledání všech připojení...

- 1 - Stisknutím tlačítka  **SOURCES** otevřete nabídku Zdroje.
- 2 - Stisknutím tlačítka **▲** (nahoru) vyberte ikonu  vpravo nahoře v nabídce Zdroje.
- 3 - Stisknutím tlačítka **OK** spustíte vyhledávání připojených zařízení. Do nabídky Zdroje se přidají nově připojená zařízení.

Aplikace

15.1

Informace o aplikacích

Všechny nainstalované aplikace najdete v nabídce  **Aplikace** v hlavní nabídce.

Podobně jako u chytrého telefonu nebo tabletu nabízejí aplikace v televizoru nové funkce a rozšiřují možnosti jeho využití. K dispozici je například YouTube, hry, videoobchody, předpověď počasí a další. Pomocí aplikace Internet můžete procházet internet.

Aplikace mohou pocházet z galerie **Philips App Gallery** nebo z obchodu **Google Play™**. Některé praktické aplikace jsou již na začátku nainstalované v televizoru.

Chcete-li nainstalovat aplikaci ze služby Philips App Gallery nebo z obchodu Google Play, musí být televizor připojen k internetu. Abyste mohli používat aplikace z galerie App Gallery, musíte vyjádřit souhlas s Podmínkami používání. Abyste mohli používat obchod Google Play a aplikace z obchodu Google Play, musíte se přihlásit k účtu Google.

Chcete-li zobrazit další informace, stiskněte v **Nápovědě** barevné tlačítko  **Klíčová slova** a vyhledejte položku **App Gallery**, **Podmínky používání** nebo **App Gallery**, **Nastavení soukromí**.

15.2

Google Play



Movies and TV

V aplikaci **Google Play Movies & TV** si můžete zakoupit nebo zapůjčit filmy a televizní pořady ke sledování v televizoru.

Co potřebujete









- televizor musí být připojen k internetu,
- musíte se v televizoru přihlásit k účtu Google,
- chcete-li nakupovat filmy a televizní pořady, přidejte k účtu Google údaje o platební kartě.

Zakoupení a zapůjčení filmu nebo televizního pořadu...

- 1 - Stiskněte tlačítko  **HOME**.
- 2 - Posuňte stránku dolů, vyberte možnost  **Aplikace** > **Google Play Movies & TV** a stiskněte tlačítko **OK**.
- 3 - Vyberte požadovaný film nebo pořad a stiskněte tlačítko **OK**.
- 4 - Vyberte požadovaný nákup a stiskněte tlačítko **OK**. Aplikace vás provede nákupem.

5 - Můžete také pomocí tlačítka  (vpravo) vybrat možnost **Přidat do seznamu přání** a stisknout tlačítko **OK**. Video se přidá do seznamu **Moje přání**.

Sledování zakoupeného nebo zapůjčeného filmu nebo televizního pořadu...

- 1 - Stiskněte tlačítko  **HOME**.
- 2 - Posuňte stránku dolů, vyberte možnost  **Aplikace** > **Google Play Movies & TV** a stiskněte tlačítko **OK**.
- 3 - Vyberte možnost **Moje knihovna** a vyberte možnost **Moje filmy** nebo **Moje TV pořady**. Potom stiskněte tlačítko **OK**.
- 4 - Vyberte, co chcete sledovat, a stiskněte tlačítko **OK**. Můžete používat tlačítka dálkového ovladače  (zastavit),  (pauza),  (posun zpět) nebo  (posun vpřed).
- 5 - Aplikaci **Movies & TV** ukončíte opakovaným stisknutím tlačítka  **BACK** nebo stisknutím tlačítka  **EXIT**.

Některé produkty a funkce Google Play jsou dostupné pouze ve vybraných zemích.

Další informace najdete na stránce support.google.com/androidtv

Hudba





V aplikaci **Google Play Music** můžete v televizoru přehrávat svou oblíbenou hudbu.

Aplikace **Google Play Music** umožňuje zakoupit hudbu do počítače nebo do mobilního zařízení. V televizoru se také můžete přihlásit k odběru s plným přístupem, což je předplatné hudby na **Google Play Music**. V aplikaci můžete také přehrávat hudební soubory uložené v počítači.

Co potřebujete

- televizor musí být připojen k internetu,
- musíte se v televizoru přihlásit k účtu Google,
- chcete-li si koupit předplatné hudby, přidejte k účtu Google údaje o platební kartě.

Spuštění aplikace **Google Play Music**...

- 1 - Stiskněte tlačítko  **HOME**.
- 2 - Posuňte stránku dolů, vyberte možnost  **Aplikace** > **Google Play Music** a stiskněte tlačítko **OK**.
- 3 - Vyberte požadovanou hudbu a stiskněte tlačítko **OK**.
- 4 - Aplikaci **Music** ukončíte opakovaným stisknutím tlačítka  **BACK** nebo stisknutím tlačítka  **EXIT**.

Některé produkty a funkce Google Play jsou dostupné pouze ve vybraných zemích.

Další informace najdete na stránce support.google.com/androidtv

Hry

Aplikace Google Play Games umožňuje v televizoru hrát hry. Online nebo offline.





Můžete se podívat, co právě hrají vaši přátelé, nebo se můžete přidat k jejich hře a soutěžit s nimi. Můžete sledovat svoje úspěchy a příště začít tam, kde jste skončili.

Co potřebujete

- televizor musí být připojen k internetu,
- musíte se v televizoru přihlásit k účtu Google,
- chcete-li nakupovat nové hry, přidejte k účtu Google údaje o platební kartě.

Spustte aplikaci Google Play Games, vyberte si nové herní aplikace a nainstalujte si je do televizoru. Některé hry jsou zdarma. Pokud je ke hraní některé hry nutný gamepad, zobrazí se upozornění.

Spuštění a ukončení hry v aplikaci Google Play Games...

- 1 - Stiskněte tlačítko  HOME.
- 2 - Posuňte stránku dolů, vyberte možnost  Aplikace > Google Play Games a stiskněte tlačítko OK.
- 3 - Vyberte hru, kterou chcete hrát, nebo novou hru, kterou chcete nainstalovat, a stiskněte tlačítko OK.
- 4 - Potom několikrát stiskněte tlačítko  BACK nebo jednou stiskněte tlačítko  EXIT nebo aplikaci ukončete tlačítkem konec/zastavit v aplikaci.

Nainstalované hry se zobrazí v hlavní nabídce v řádku  Hry

Některé produkty a funkce Google Play jsou dostupné pouze ve vybraných zemích.

Další informace najdete na stránce support.google.com/androidtv



Google Play Store

V aplikaci Google Play Store si můžete stahovat a instalovat nové aplikace. Některé aplikace jsou zdarma.

Co potřebujete

- televizor musí být připojen k internetu,
- musíte se v televizoru přihlásit k účtu Google,
- chcete-li nakupovat aplikace, přidejte k účtu Google údaje o platební kartě.

Instalace nové aplikace...





- 1 - Stiskněte tlačítko  HOME.
- 2 - Posuňte stránku dolů, vyberte možnost  Aplikace > Google Play Store a stiskněte tlačítko OK.
- 3 - Vyberte aplikaci, kterou chcete nainstalovat, a stiskněte tlačítko OK.
- 4 - Aplikaci Google Play Store ukončíte opakovaným

stisknutím tlačítka  BACK nebo tlačítkem  EXIT.

Filtrování obsahu (Rodičovské ovládací prvky)

V obchodě Google Play můžete skrýt obsah určený pouze dospělým uživatelům/nakupujícím. Ke změně nastavení úrovně dospělosti je nutné zadat kód PIN.

Nastavení rodičovského zámku...

- 1 - Stiskněte tlačítko  HOME.
- 2 - Posuňte stránku dolů, vyberte možnost  Aplikace > Google Play Store a stiskněte tlačítko OK.
- 3 - Vyberte možnost Nastavení > Filtrování obsahu a stiskněte tlačítko OK.
- 4 - Vyberte požadovanou úroveň dospělosti.
- 5 - Až k tomu budete vyzváni, zadejte kód PIN.
- 6 - Aplikaci Google Play Store ukončíte opakovaným stisknutím tlačítka  BACK nebo tlačítkem  EXIT.

Některé produkty a funkce Google Play jsou dostupné pouze ve vybraných zemích.

Další informace najdete na stránce support.google.com/androidtv

Platby

Abyste mohli zaplatit v aplikaci Google Play on TV, musíte přidat ke svému účtu Google platební prostředek – platební kartu (mimo USA). Platby za nákupy filmů a televizních pořadů se strhnou z této platební karty.

Přidání platební karty...

- 1 - V počítači přejděte na stránku accounts.google.com a přihlaste se k účtu Google, který budete používat v aplikaci Google Play on TV.
- 2 - Na stránce wallet.google.com přidejte ke svému účtu Google platební kartu.
- 3 - Zadejte údaje o platební kartě a potvrďte souhlas s podmínkami používání služby.

15.3

App Gallery

Po připojení televizoru k internetu můžete používat aplikace vybrané společností Philips. Jde o aplikace navržené speciálně pro televizory. Galerie **Philips App Gallery** obsahuje širokou nabídku aplikací. V některých zemích můžete nainstalovat i aplikace místní služby Videostore nebo aplikace vysílacích televizních společností. Ty nabízejí i televizní služby Catch-Up. Stahování a instalace aplikací z galerie App Gallery je zdarma.

Sbírka aplikací v galerii Philips App Gallery se může v jednotlivých zemích a regionech lišit.

Některé aplikace z App Gallery jsou již předem nainstalované v televizoru. Při instalaci dalších aplikací z App Gallery budete požádáni o souhlas s Podmínkami používání. Zásady ochrany soukromí můžete nastavit podle svých preferencí.

Instalace aplikací z galerie App Gallery...

- 1 - Stiskněte tlačítko HOME.
- 2 - Přejděte na stránce dolů, vyberte možnost Kolekce Philips > App Gallery a potom stiskněte tlačítko OK.
- 3 - Vyberte ikonu aplikace a stiskněte tlačítko OK.
- 4 - Vyberte možnost Instalovat a stiskněte tlačítko OK.

15.4

Spuštění a ukončení aplikace

Aplikaci můžete spustit z hlavní nabídky.

Spuštění aplikace...

- 1 - Stiskněte tlačítko HOME.
- 2 - Přejděte na stránce dolů k možnosti Aplikace , vyberte požadovanou aplikaci a stiskněte tlačítko OK.
- 3 - Když chcete aplikaci ukončit, několikrát stiskněte tlačítko BACK nebo jednou stiskněte tlačítko EXIT nebo aplikaci ukončete tlačítkem konec/zastavit v aplikaci.

15.5

Blokování aplikací

Informace o blokování aplikací

Aplikace nevhodné pro děti můžete zablokovat. Aplikace s hodnocením 18+ v galerii App Gallery můžete zablokovat, nebo můžete v hlavní nabídce nastavit omezený profil.

18+

Zámek aplikací 18+ vás při pokusu o spuštění aplikace označené jako nevhodné do 18 let požádá o zadání kódu PIN. Záмок je platný pouze pro aplikace 18+ z galerie Philips App Gallery.

Omezený profil

V hlavní nabídce můžete nastavit omezený profil. Potom se v hlavní nabídce zobrazují pouze aplikace, které povolíte. K nastavení omezeného profilu a přepnutí do něj musíte zadat kód PIN.

Google Play Store – Dospělost

V obchodě Google Play můžete skrýt obsah určený pouze dospělým uživatelům/nakupujícím. Ke změně

nastavení úrovně dospělosti je nutné zadat kód PIN. Úroveň dospělosti určí, které aplikace bude možné nainstalovat.

Další informace získáte v nabídce **Nápověda** stisknutím barevného tlačítka Klíčová slova a vyhledáním položky **Google Play Store**.

Blokování aplikací určených pro uživatele nad 18 let (označení 18+)

Můžete blokovat aplikace 18+ z galerie Philips App Gallery. Toto nastavení kontroluje označení 18+ v nastavení ochrany soukromí galerie Philips App Gallery.

Blokování aplikací určených pro uživatele nad 18 let...

- 1 - Stiskněte tlačítko , vyberte možnost **Všechna nastavení** a stiskněte tlačítko OK.
- 2 - Vyberte možnost **Rodičovský záмок**, vyberte **Záмок aplikace** a stiskněte tlačítko OK.
- 3 - Vyberte možnost **Zapnuto** a stiskněte tlačítko OK.
- 4 - Stisknutím tlačítka (vlevo), v případě potřeby opakovaným, nabídku zavřete.

Další informace získáte v nabídce **Nápověda** stisknutím barevného tlačítka Klíčová slova a vyhledáním položky **Rodičovský záмок, Nastavení kódu PIN**.

Omezený profil

Informace o omezeném profilu

Přepnutím televizoru do omezeného profilu můžete zakázat používání některých aplikací. V hlavní nabídce se zobrazí pouze aplikace, které povolíte. K vypnutí omezeného profilu musíte zadat kód PIN.

Co nelze v omezeném režimu...

- Hledat a spouštět aplikace označené jako **Nepovolené**
- Používat obchod Google Play
- Nakupovat filmy v aplikaci Google Play Movies & TV ani hry v aplikaci Google Play Games
- Používat aplikace třetích stran, které nepoužívají přihlášení účtem Google

Co můžete v omezeném režimu.....





- Sledovat dříve zakoupený obsah z aplikace Google Play Movies & TV
- Hrát dříve zakoupené a nainstalované hry z aplikace Google Play Games
- Měnit následující nastavení: Síť Wi-Fi, Řeč a Usnadnění
- Přidávat příslušenství Bluetooth

Účet Google zůstane v televizoru přihlášený.

Přepnutím do omezeného profilu se Účet Google nezmění.

Nastavení

Nastavení omezeného profilu...





- 1 - Stiskněte tlačítko , vyberte možnost **Všechna nastavení** a stiskněte tlačítko **OK**.
- 2 - Vyberte možnost **Nastavení systému Android** a stiskněte tlačítko **OK**.
- 3 - Stiskněte tlačítko  (dolů), vyberte možnost **Osobní > Zabezpečení a omezení** a stiskněte tlačítko **OK**.
- 4 - Vyberte možnost **Omezený profil** a stiskněte tlačítko **OK**.
- 5 - Vyberte možnost **Nastavení** a stiskněte tlačítko **OK**.
- 6 - Pomocí dálkového ovladače zadejte kód PIN.
- 7 - Vyberte možnost **Povolené aplikace** a stiskněte tlačítko **OK**.
- 8 - V seznamu dostupných aplikací vyberte aplikaci a stisknutím tlačítka **OK** ji povolte nebo zakažte.
- 9 - Stisknutím tlačítka  **BACK** se vraťte o jeden krok nebo tlačítkem  **EXIT** zavřete nabídku.

Nyní jste vstoupili do omezeného profilu.

Ten, kdo zná kód PIN, může kdykoli změnit kód PIN nebo upravit seznam povolených a nepovolených aplikací.

Vstup



Vstup (přepnutí) do omezeného profilu...

- 1 - Stiskněte tlačítko , vyberte možnost **Všechna nastavení** a stiskněte tlačítko **OK**.
- 2 - Vyberte možnost **Nastavení systému Android** a stiskněte tlačítko **OK**.
- 3 - Stiskněte tlačítko  (dolů), vyberte možnost **Osobní > Zabezpečení a omezení** a stiskněte tlačítko **OK**.
- 4 - Vyberte možnost **Vstoupit do omezeného profilu** a stiskněte tlačítko **OK**.
- 5 - Pomocí dálkového ovladače zadejte kód PIN.
- 6 - Stisknutím tlačítka  **BACK** se vraťte o jeden krok nebo tlačítkem  **EXIT** zavřete nabídku.

Vstup do omezeného profilu poznáte, když se na domovské obrazovce zobrazí jeho ikona. Posuňte se na stránce dolů k možnosti  **Nastavení** a posuňte se až doprava.

Konec

Ukončení omezeného profilu...

- 1 - Stiskněte tlačítko  **HOME**, posuňte se na stránce dolů k možnosti  **Nastavení** a posuňte se

na stránce až doprava.

2 - Vyberte možnost **Omezený profil** a stiskněte tlačítko **OK**.

3 - Vyberte možnost **Ukončit omezený profil** a stiskněte tlačítko **OK**.

4 - Zadejte kód PIN. Omezený profil se v televizoru ukončí.

15.6

Správa aplikací

Když ukončíte aplikaci a vrátíte se na domovskou obrazovku, aplikace se ve skutečnosti neukončí. Aplikace běží v pozadí, aby byla rychle připravena, až ji spustíte znovu. Většina aplikací si pro plynulý běh ukládá data do paměti cache televizoru. Pro optimalizaci celkového běhu aplikací a zajištění dostatku paměti v televizoru Android může být vhodné ukončit aplikaci zcela nebo vyčistit data dané aplikace z paměti cache. Také byste měli odinstalovat aplikace, které již nepoužíváte.

Otevření seznamu stažených a systémových aplikací...

1 - Stiskněte tlačítko , vyberte možnost **Všechna nastavení** a stiskněte tlačítko **OK**.

2 - Vyberte možnost **Nastavení systému Android** a stiskněte tlačítko **OK**.

3 - Vyberte možnost **Zařízení > Aplikace** a stiskněte tlačítko **OK**.

4 - Vyberte aplikaci a stiskněte tlačítko **OK**. Pokud je aplikace spuštěná, můžete vynutit její ukončení nebo vymazat její data z paměti cache. Stažené aplikace můžete odinstalovat.

5 - Stisknutím tlačítka  **BACK** se vraťte o jeden krok nebo tlačítkem  **EXIT** zavřete nabídku.

Pokud ukládáte aplikace na pevný disk USB, můžete aplikaci přesunout z paměti televizoru na pevný disk USB a naopak.

15.7

Úložiště

Zobrazuje, kolik paměti – interní paměti v televizoru – je použito na aplikace, videa, hudbu apod. Vidíte také, kolik volného místa v paměti zbývá pro instalaci nových aplikací. Pokud máte potíže s aplikacemi nebo se aplikace zpomalují, zkontrolujte dostupnou paměť.

Zobrazení využití paměti...

1 - Stiskněte tlačítko , vyberte možnost **Všechna nastavení** a stiskněte tlačítko **OK**.

2 - Vyberte možnost **Nastavení systému Android** a stiskněte tlačítko **OK**.

3 - Vyberte možnost **Zařízení > Úložiště** a **reset** a stiskněte tlačítko **OK**.

4 - Zobrazení využití paměti v televizoru.

5 - Stisknutím tlačítka ← BACK se vrátte o jeden krok nebo tlačítkem  EXIT zavřete nabídku.

Pevný disk USB

Pokud k televizoru připojíte pevný disk USB, můžete ho využít ke zvětšení paměti televizoru a k uložení většího množství aplikací. Během formátování pevného disku USB povolte jeho používání jako dodatečné paměti televizoru. Televizor se vždy nejprve pokusí uložit nové aplikace na pevný disk USB. Některé aplikace neumožňují instalaci na pevný disk USB.

Hry

16.1

Co potřebujete

Na tomto televizoru můžete hrát hry...

- z galerie App Gallery v hlavní nabídce,
- z obchodu Google Play v hlavní nabídce,
- z připojené herní konzole.

Abyste mohli hrát hry z galerie App Gallery a z obchodu Google Play, musíte je nejprve stáhnout a nainstalovat do televizoru. K hraní některých her je nutný gamepad.

Chcete-li nainstalovat hru ze služby Philips App Gallery nebo z obchodu Google Play, musí být televizor připojen k internetu. Abyste mohli používat aplikace z galerie App Gallery, musíte vyjádřit souhlas s Podmínkami používání. Abyste mohli používat obchod Google Play a aplikace z obchodu Google Play, musíte se přihlásit k účtu Google.

Chcete-li zobrazit další informace, stiskněte v **Nápovědě** barevné tlačítko **—** **Klíčová slova** a vyhledejte položku **App Gallery**, **Podmínky používání** nebo **App Gallery**, **Nastavení soukromí**.

Chcete-li získat další informace o připojení k internetu, stiskněte v **Nápovědě** barevné tlačítko **—** **Klíčová slova** a vyhledejte položku **Instalace sítě**.

16.2

Gamepad

Chcete-li na televizoru hrát internetové hry, můžete k němu připojit některé podporované gamepady. Televizor podporuje připojení až dvou gamepadů současně. Gamepad můžete začít používat ihned po připojení.

Chcete-li získat další informace o připojení gamepadu, stiskněte v **Nápovědě** barevné tlačítko **—** **Klíčová slova** a vyhledejte položku **Gamepad**, **připojení**.

16.3

Hraní hry

Z hlavní nabídky

Spuštění hry z hlavní nabídky...

- 1 - Stiskněte tlačítko **HOME**.
- 2 - Posuňte se na stránce dolů k možnosti **Hry**, vyberte požadovanou hru a stiskněte tlačítko **OK**.
- 3 - Chcete-li hru ukončit, několikrát stiskněte tlačítko **BACK** nebo jednou stiskněte tlačítko **EXIT** nebo aplikaci ukončete tlačítkem konec/zastavit v aplikaci.

Z herní konzole

Spuštění hry z herní konzole...

- 1 - Zapněte herní konzoli.
- 2 - Stiskněte tlačítko **SOURCES** a vyberte herní konzoli nebo název konektoru.
- 3 - Spustte hru.
- 4 - Chcete-li hru ukončit, několikrát stiskněte tlačítko **BACK** nebo jednou stiskněte tlačítko **EXIT** nebo aplikaci ukončete tlačítkem konec/zastavit v aplikaci.

Chcete-li získat další informace o připojení herní konzole, stiskněte v **Nápovědě** barevné tlačítko **—** **Klíčová slova** a vyhledejte položku **Herní konzole**, **připojení**.

16.4

Hraní na rozdělené obrazovce

Informace o hraní na rozdělené obrazovce

Pokud chcete hrát hru pro dva hráče z připojené herní konzole na rozdělené obrazovce, můžete si nastavit simultánní zobrazování obou verzí na plné obrazovce. Jednotliví hráči vidí pouze svou část hry, na celé obrazovce. K zobrazení obou obrazovek televizor využívá 3D technologii.



Co je potřeba

Herní konzole musí být připojena konektorem HDMI.



Pokud chcete hrát hru pro dva hráče v tomto televizoru, potřebujete dvoje aktivní 3D brýle. Podívejte se na seznam aktivních 3D brýlí kompatibilních s televizory Philips. Chcete-li získat další informace z **Nápovědy**, stiskněte barevné tlačítko **—** **Klíčová slova** a vyhledejte položku **3D**, **Co potřebujete**, **aktivní 3D**.

Hraní hry na rozdělené obrazovce

Spuštění hry pro dva hráče...

- 1 - Stiskněte tlačítko  SOURCES , vyberte herní konzoli a stiskněte tlačítko OK.
- 2 - Na herní konzoli spusťte hru a vyberte režim pro dva hráče. Vyberte režim pro zobrazení rozdělené obrazovky.
- 3 - Stiskněte na televizoru tlačítko , vyberte možnost **Všechna nastavení** a stiskněte tlačítko OK.
- 4 - Vyberte možnost **Obraz > 3D > Hra** a stiskněte tlačítko OK.
- 5 - Vyberte možnost **Rozdělená obrazovka, vlevo/vpravo** nebo **Rozdělená obrazovka, nahoře/dole** – podle toho, v jakém formátu se hra na rozdělené obrazovce zobrazuje. Televizor zobrazí 2 překrývající se celé obrazovky.
- 6 - Ke sledování každé z obrazovek si nasadte 3D brýle.
- 7 - Chcete-li brýle nastavit na sledování obrazu pro hráče 1 nebo 2, stiskněte na brýlích přepínač pro nastavení hráčů (Player 1/2).

Ukončení hry pro dva hráče...

Chcete-li hru ukončit, několikrát stiskněte tlačítko  BACK nebo jednou stiskněte tlačítko  EXIT nebo hru ukončete tlačítkem konec/zastavit v aplikaci.

16.5

Ideální nastavení pro hry

Když spustíte hru z hlavní nabídky, televizor se automaticky přepne na ideální nastavení pro hry. Když spustíte hru z připojené herní konzole, která je nastavena jako zařízení typu „Herní konzole“, televizor se také automaticky přepne na ideální nastavení pro hry. Ideální nastavení pro hry můžete v televizoru kdykoli nastavit ručně.

Další informace získáte v nabídce **Nápověda** stisknutím barevného tlačítka  **Klíčová slova** a vyhledáním položky **Hra nebo počítač**.

Internet





17.1

Spuštění aplikace Internet

V televizoru můžete procházet internet. Můžete zobrazit jakoukoli internetovou stránku, ale většina z nich není upravena pro prohlížení na televizní obrazovce.

- Některé moduly plug-in (například pro zobrazení stránek nebo videí) nejsou v televizoru dostupné.
- Nemůžete odesílat a stahovat soubory.
- Internetové stránky se zobrazují postupně a na celou obrazovku.

Spouštění prohlížeče Internet...



- 1 - Stiskněte tlačítko  HOME.
- 2 - Posuňte se na stránce dolů a vyberte možnost **Aplikace** >  **Internet** a stiskněte tlačítko **OK**.
- 3 - Zadejte internetovou adresu, vyberte možnost  a stiskněte tlačítko **OK**.
- 4 - Chcete-li ukončit prohlížeč Internet, stiskněte tlačítko  HOME nebo  EXIT.

17.2

Možnosti na internetu

K procházení internetu je k dispozici několik rozšíření.

Otevření rozšíření...

- 1 - Se zobrazenou webovou stránkou stiskněte tlačítko  **OPTIONS**.
- 2 - Vyberte jednu z položek a stiskněte tlačítko **OK**.
- 3 - Stisknutím tlačítka  (vlevo), v případě potřeby opakovaným, nabídku zavřete.

Zadejte adresu

Zadání nové internetové adresy.

Zobrazit Oblíbené

Zobrazení stránek označených jako oblíbené.

Znovu načíst stránku

Opětovné načtení internetové stránky.

Zvětšit stránku

Procento zvětšení nastavte pomocí posuvníku.

Informace o bezpečnosti

Zobrazení úrovně zabezpečení aktuálně zobrazené stránky.

Označit jako oblíbené

Označení aktuálně zobrazené stránky jako oblíbené.

Titulky

Zobrazení titulků, jsou-li dostupné.







Videa, fotografie a hudba

Z připojení USB

Můžete zobrazit fotografie nebo přehrávat hudbu z připojené jednotky USB Flash nebo pevného disku USB.

Když je televizor zapnutý, připojte jednotku USB Flash nebo pevný disk USB k jednomu z konektorů USB. Televizor rozpozná zařízení a zobrazí seznam mediálních souborů.

Pokud se seznam souborů nezobrazí automaticky...

- 1 - Stiskněte tlačítko  SOURCES, vyberte možnost  USB a stiskněte tlačítko  OK.
- 2 - Vyberte možnost  Zařízení USB a stisknutím tlačítka  (vpravo) vyberte požadované zařízení USB.
- 3 - Soubory ve složkách můžete procházet podle toho, jak jste si je na disku uspořádali.
- 4 - K ukončení přehrávání videí, fotografií nebo hudby slouží tlačítko  EXIT.

Varování

Jestliže se pokusíte pozastavit nebo nahrávat pořad s připojeným pevným diskem USB, televizor zobrazí dotaz, zda chcete naformátovat pevný disk USB. Tímto formátováním dojde k odstranění všech aktuálních souborů z pevného disku USB.

Z počítače nebo zařízení NAS

Můžete si prohlížet snímky nebo přehrávat hudbu a videa z počítače nebo ze zařízení NAS (Network Attached Storage) v domácí síti.

Televizor a počítač nebo zařízení NAS musí být ve stejné síti. V počítači nebo zařízení NAS musí být nainstalován software serveru médií. Server médií musí být nastaven na sdílení souborů s televizorem. Televizor zobrazí vaše soubory a složky tak, jak jsou uspořádány serverem médií nebo jak jsou uloženy v počítači nebo zařízení NAS.

Televizor nepodporuje titulky u filmů streamovaných z počítače nebo zařízení NAS.

Pokud server médií podporuje vyhledávání souborů, je k dispozici vyhledávací pole.

Procházení a přehrávání souborů z počítače...

- 1 - Stiskněte tlačítko  SOURCES, vyberte

možnost  Síť a stiskněte tlačítko  OK.

2 - Vyberte možnost  Zařízení

SimplyShare a stisknutím tlačítka  (vpravo) vyberte požadované zařízení.







3 - Soubory můžete procházet a přehrávat.

4 - K ukončení přehrávání videí, fotografií nebo hudby slouží tlačítko  EXIT.

Ze služby cloudového úložiště

Můžete prohlížet fotografie a přehrávat hudbu a videa nahraná do služby úložiště na online cloudu*.

Pomocí aplikace  Cloud Explorer se můžete připojit ke cloudovým hostitelským službám. Připojte se pomocí svého uživatelského jména a hesla.

- 1 - Stiskněte tlačítko  HOME.
- 2 - Přejděte na stránce dolů, vyberte možnost  Aplikace >  Cloud Explorer a stiskněte tlačítko  OK.
- 3 - Vyberte požadovanou hostitelskou službu.
- 4 - Připojte se a přihlaste se do hostitelské služby svým uživatelským jménem a heslem.
- 5 - Vyberte fotografii, kterou chcete zobrazit, nebo video, které chcete přehrát, a stiskněte tlačítko  OK.
- 6 - Stisknutím tlačítka  (vlevo) se můžete vrátit o jeden krok zpět, stisknutím tlačítka  BACK nabídku zavřete.



* Služba úložiště, například Dropbox™.







Přehrávání videí

Přehrávání videozáznamů

Způsob otevření seznamu mediálních souborů v televizoru závisí na typu zařízení, v němž jsou tyto soubory uloženy. Viz předchozí kapitoly.

Přehrávání videa v televizoru...

Vyberte možnost  Videa, vyberte název souboru a stiskněte tlačítko  OK.

- Chcete-li video pozastavit, stiskněte tlačítko  OK. Pokračovat můžete opětovným stisknutím tlačítka  OK.
- Chcete-li provést posun vzad nebo rychlý posun vpřed, stiskněte tlačítko  nebo . Stisknutím těchto tlačítek několikrát za sebou zvýšíte rychlost – 2x, 4x, 8x, 16x, 32x.
- Na další video ve složce přejdete tak, že stisknutím tlačítka  OK pozastavíte přehrávání, potom na obrazovce vyberete možnost  a stisknete tlačítko  OK.

- Chcete-li přehrávání videa zastavit, stiskněte tlačítko **■** (Zastavit).
- Chcete-li se vrátit zpět do složky, stiskněte tlačítko **← BACK**.

Indikátor průběhu

Chcete-li během přehrávání videa zobrazit indikátor průběhu (pozici v přehrávání, délku, název, datum a podobně), stiskněte tlačítko **i INFO**.
Opětovným stisknutím tlačítka informace skryjete.

Možnosti videa

Stisknutím tlačítka **≡ OPTIONS** během přehrávání videa můžete...

- **Označit jako oblíbené** – Nastaví vybrané video jako oblíbené.
- **Přehrát vše** – Přehraje všechny videosoubory ve složce.
- **Přehrát jedno** – Přehraje pouze dané video.
- **Titulky** – Pokud jsou titulky dostupné, můžete je nastavit na hodnotu **Zapnuto**, **Vypnuto** nebo **Zapnuto bez zvuku**.
- **Jazyk zvuku** – Výběr jazyka zvuku (je-li tato možnost dostupná).
- **Náhodně** – Přehraje soubory v náhodném pořadí.
- **Opakovat** – Přehraje všechna videa ve složce jednou nebo stále dokola.

18.5

Zobrazení fotografií

Prohlížení fotografií

Způsob otevření seznamu mediálních souborů v televizoru závisí na typu zařízení, v němž jsou tyto soubory uloženy. Viz předchozí kapitoly.

Zobrazení všech fotografií v televizoru...

Vyberte možnost **Fotografie**, vyberte možnost **Vše** a stiskněte tlačítko **OK**.

Zobrazení fotografie v televizoru...

Vyberte možnost **Fotografie**, vyberte název souboru a stiskněte tlačítko **OK**.

Spuštění prezentace v televizoru...

Je-li ve složce více fotografií, můžete spustit prezentaci.

Spuštění prezentace...

- 1 - Vyberte složku s fotografiemi.
 - 2 - Stiskněte barevné tlačítko **■** **Prezentace**.
- Chcete-li přejít na další nebo předchozí fotografii, stiskněte tlačítko **➤** (vpravo – další) nebo **➤** (vlevo – předchozí).

- Prezentaci můžete pozastavit stisknutím tlačítka **OK**. Znovu ji spustíte dalším stisknutím tlačítka **OK**.
- Prezentaci můžete ukončit stisknutím tlačítka **OK** a výběrem možnosti **← BACK**.

Chcete-li zobrazit informace o fotografii (velikost, datum vytvoření, cesta k souboru apod.), vyberte fotografii a stiskněte tlačítko **i INFO**.
Opětovným stisknutím tlačítka informace skryjete.

Prezentace s hudbou

Můžete zároveň přehrávat prezentaci fotografií a hudbu. Hudbu musíte spustit před spuštěním prezentace fotografií.

Přehrávání hudby na pozadí prezentace...

- 1 - Vyberte skladbu nebo složku se skladbami a stiskněte tlačítko **OK**.
- 2 - Chcete-li skrýt informace a indikátor průběhu, stiskněte tlačítko **i INFO**.
- 3 - Stiskněte tlačítko **← BACK**.
- 4 - Pomocí navigačních šipek vyberte složku s fotografiemi.
- 5 - Vyberte složku s fotografiemi a stiskněte tlačítko **■** **Prezentace**.
- 6 - Když chcete prezentaci zastavit, stiskněte tlačítko **← BACK**.

Možnosti prohlížení fotografií

Stisknutím tlačítka **≡ OPTIONS** se zobrazenou fotografií můžete...

- **Označit jako oblíbené** – Nastaví vybranou fotografii jako oblíbenou.
- **Prezentace** – Zobrazuje snímky jeden po druhém.
- **Otočit** – Otočí snímek do pozice na výšku nebo na šířku.
- **Náhodně** – Přehraje soubory v náhodném pořadí.
- **Opakovat** – Přehraje prezentaci jednou nebo stále dokola.
- **Zastavit hudbu** – Ukončí přehrávání hudby na pozadí.
- **Rychlost prezentace** – Nastavuje rychlost prezentace.
- **Přechod prezentace** – Nastavuje styl přechodu snímků.

Přehrávání hudby

Přehrávání hudby

Způsob otevření seznamu mediálních souborů v televizoru závisí na typu zařízení, v němž jsou tyto soubory uloženy. Viz předchozí kapitoly.

Přehrávání skladby v televizoru...

Vyberte možnost **🎵 Hudba**, vyberte název souboru a stiskněte tlačítko **OK**.

Je-li ve složce více skladeb, můžete si je přehrávat postupně.

- Chcete-li skladbu pozastavit, stiskněte tlačítko **OK**. Pokračovat můžete opětovným stisknutím tlačítka **OK**.
- Chcete-li provést posun vzad nebo rychlý posun vpřed, stiskněte tlačítko **▶▶** nebo **◀◀**. Stisknutím těchto tlačítek několikrát za sebou zvýšíte rychlost – 2x, 4x, 8x, 16x, 32x.
- Na další skladbu ve složce přejdete tak, že stisknutím tlačítka **OK** pozastavíte přehrávání, potom na obrazovce vyberete možnost **▶** a stisknete tlačítko **OK**.
- Chcete-li se vrátit zpět do složky, stiskněte tlačítko **←** **BACK**, hudba se bude přehrávat dále.
- Chcete-li přehrávání hudby zastavit, stiskněte tlačítko **■** (Zastavit).

Indikátor průběhu

Chcete-li během přehrávání skladby zobrazit indikátor průběhu (pozici v přehrávání, délku, název, datum a podobně), stiskněte tlačítko **i** **INFO**. Opětovným stisknutím tlačítka informace skryjete.

Možnosti přehrávání hudby

Možnosti přehrávání hudby...

- **Označit jako oblíbené** – Nastaví vybranou skladbu jako oblíbenou.
- **Přehrát vše** – Přehraje všechny skladby ve složce.
- **Přehrát jedno** – Přehraje pouze danou skladbu.
- **Náhodně** – Přehraje soubory v náhodném pořadí.
- **Opakování** – Přehraje všechny skladby ve složce jednou nebo stále dokola.

Chytré telefony a tablety

19.1

Aplikace Philips TV Remote App

Nová aplikace Philips TV Remote App pro chytré telefony a tablety je novým kamarádem vaší televize.

S aplikací TV Remote App jste pánem médií kolem vás. Můžete odesílat fotografie, hudbu nebo videa na velkou obrazovku televizoru nebo můžete sledovat jakýkoli svůj televizní kanál živě na tabletu nebo telefonu. V TV průvodci najdete pořad, který chcete sledovat, a sledujte ho v telefonu nebo v televizoru. Telefon nebo tablet s aplikací TV Remote App můžete používat jako dálkový ovladač.

Aplikaci Philips TV Remote App si můžete kdykoli stáhnout ze svého oblíbeného obchodu s aplikacemi.

Aplikace Philips TV Remote App je k dispozici pro systémy iOS a Android a je bezplatná.

Wi-Fi Smart Screen

Chcete-li sledovat televizní kanály na chytrém telefonu nebo tabletu prostřednictvím aplikace Philips TV Remote App, musíte zapnout funkci Wi-Fi Smart Screen. Chcete-li získat další informace, stiskněte v **Nápovědě** barevné tlačítko **—** **Klíčová slova** a vyhledejte položku **Wi-Fi Smart Screen**.

19.2

Google Cast

Co potřebujete

Pokud má aplikace v telefonu nebo tabletu funkci Google Cast, můžete ji odeslat do tohoto televizoru. V mobilní aplikaci vyhledejte ikonu Google Cast. Mobilní zařízení můžete použít k ovládání obsahu zobrazeného v televizoru. Google Cast funguje v systémech Android a iOS.

Mobilní zařízení musí být připojeno do stejné domácí sítě Wi-Fi jako televizor.

Aplikace s funkcí Google Cast

Každý den přibývají nové aplikace s funkcí Google Cast. Již dnes můžete funkci vyzkoušet v aplikacích YouTube, Chrome, Netflix, Photowall ... nebo Big Web Quiz for Chromecast. Viz také google.com/cast

Některé produkty a funkce Google Play jsou dostupné pouze ve vybraných zemích.

Další informace najdete na stránce support.google.com/androidtv

Postup odesílání do televizoru

Odeslání aplikace na obrazovku televizoru...

- 1 - V chytrém telefonu nebo tabletu otevřete aplikaci podporující funkci Google Cast.
- 2 - Klepněte na ikonu Google Cast.
- 3 - Vyberte televizor, do kterého chcete aplikaci odeslat.
- 4 - Na chytrém telefonu nebo tabletu spusťte přehrávání. Vybraný soubor by se měl začít přehrávat v televizoru.

19.3

Miracast

Informace o funkci Wi-Fi Miracast

Díky funkci Wi-Fi Miracast™ si můžete v televizoru prohlížet snímky nebo přehrávat hudbu či videa z mobilního zařízení. Mobilní zařízení by mělo být v dosahu televizoru, což obvykle znamená ve stejné místnosti.

Zkontrolujte, zda mobilní zařízení podporuje funkci Miracast.

Váš televizor je zařízení s certifikací **Wi-Fi CERTIFIED Miracast™**. Funkce Miracast™ umožňuje bezdrátově sledovat sdílenou obrazovku chytrého telefonu, tabletu nebo počítače na televizní obrazovce. Můžete streamovat videa (zvuk a obraz), sdílet fotografie nebo cokoli jiného z obrazovky tohoto zařízení. Není třeba připojovat zařízení k domácí síti. Televizor i zařízení musí mít certifikaci Wi-Fi CERTIFIED Miracast™ a musí mít zapnutou funkci Miracast.

Funkce Miracast v tomto televizoru podléhá protokolu HDCP a nedokáže zobrazovat prémiový obsah chráněný proti kopírování, který je odeslán ze zařízení. Maximální podporované rozlišení videa je 720p u 2,4GHz připojení Wi-Fi a 1080p u 5GHz připojení Wi-Fi.

Chcete-li získat další informace o certifikaci Wi-Fi CERTIFIED Miracast™, přejděte na adresu www.wi-fi.org

Wi-Fi®, logo Wi-Fi CERTIFIED, logo Wi-Fi jsou registrované ochranné známky společnosti Wi-Fi Alliance. **Wi-Fi CERTIFIED Miracast™**, **Miracast™** jsou ochranné známky společnosti Wi-Fi Alliance.

Zapnutí funkce Miracast

Zkontrolujte, zda je funkce Wi-Fi Miracast zapnuta.

- 1 - Stiskněte tlačítko , vyberte možnost **Všechna nastavení** a stiskněte tlačítko **OK**.
- 2 - Vyberte možnost **Bezdrátové a kabelové sítě** a stiskněte tlačítko **▶** (vpravo), čímž otevřete nabídku.
- 3 - Vyberte možnost **Kabelová nebo Wi-Fi > Wi-Fi Miracast** a stiskněte tlačítko **OK**.
- 4 - Vyberte možnost **Zapnuto** a stiskněte tlačítko **OK**.
- 5 - Stisknutím tlačítka **◀** (vlevo), v případě potřeby opakovaným, nabídku zavřete.

Sdílení obrazovky na televizoru

Postup pro sdílení obrazovky chytrého telefonu, tabletu nebo počítače na televizoru...

- 1 - Zapněte televizor.
- 2 - V nabídce nastavení v zařízení nastavte vysílání nebo zrcadlení displeje. Miracast používá funkci Wi-Fi Direct™.
- 3 - V zařízení vyhledejte dostupná zařízení Miracast a vyberte televizor, k němuž se chcete připojit.
- 4 - V televizoru potvrďte požadavek na připojení. Můžete být požádáni o zadání kódu PIN ze zařízení do televizoru – zadejte čísla pomocí číselných tlačítek na dálkovém ovladači. Další možností je, že budete požádáni o zadání kódu PIN v zařízení. Po navázání připojení televizor zobrazí obrazovku zařízení.
- 5 - V zařízení vyberte videa, fotografie nebo soubory, které chcete sledovat na televizoru.

* Funkce Miracast je podporována funkcí WiDi 3.5 a novější.

Příslušná síť Wi-Fi (například „DIRECT_název_televizoru“) se může zobrazit i v seznamu dostupných sítí v dalších zařízeních, například v notebooku. Připojení však mohou využít pouze zařízení s funkcí Wi-Fi Miracast.

Ukončení sdílení

Sdílení obrazovky televizoru nebo mobilního zařízení můžete kdykoli ukončit.

Ze zařízení

Pomocí aplikace, kterou jste použili ke spuštění funkce Miracast, můžete odpojit a zastavit sledování obrazovky zařízení na televizoru. Televizor se přepne zpět na poslední vybraný pořad.

Z televizoru

Chcete-li zastavit sledování obrazovky zařízení na televizoru, můžete: . .

- stisknutím tlačítka  **EXIT** spustit sledování televizního vysílání,
- stisknutím tlačítka  **HOME** spustit další aktivitu na televizoru,
- stisknutím tlačítka  **SOURCES** otevřít nabídku Zdroj a vybrat připojené zařízení.

Blokování zařízení

Když poprvé přijmete žádost ze zařízení, můžete zařízení blokovat. Tato žádost a všechny budoucí žádosti z tohoto zařízení budou ignorovány.

Blokování zařízení...

Vyberte možnost **Blokování...** a stiskněte tlačítko **OK**.

Odblokování všech zařízení

Všechna dříve připojená i blokována zařízení jsou uložena v seznamu připojení funkce Wi-Fi Miracast. Pokud tento seznam vymažete, všechna blokována zařízení budou odblokována.

Odblokování všech blokových zařízení...

- 1 - Stiskněte tlačítko , vyberte možnost **Všechna nastavení** a stiskněte tlačítko **OK**.
- 2 - Vyberte možnost **Bezdrátové a kabelové sítě > Kabelová nebo Wi-Fi** a stiskněte tlačítko **OK**.
- 3 - Vyberte možnost **Připojení Wi-Fi Miracast** a stiskněte tlačítko **OK**. Seznam bude vymazán.
- 4 - Stisknutím tlačítka **◀** (vlevo), v případě potřeby opakovaným, nabídku zavřete.

Blokování dříve připojeného zařízení

Chcete-li blokovat zařízení, které jste předtím připojili, je nejprve nutné vymazat seznam připojení funkce Wi-Fi Miracast. Pokud tento seznam vymažete, bude třeba znovu potvrdit nebo blokovat připojení pro každé zařízení.

Zpoždění obrazovky

Normální zpoždění při sdílení obrazovky pomocí funkce Miracast je přibližně 1 sekunda. Zpoždění však může být delší, pokud používáte starší zařízení s menším výkonem procesoru.

19.4

AirPlay

Chcete-li televizor Android TV vybavit funkcí AirPlay, můžete si stáhnout a nainstalovat některou z aplikací pro systém Android, které tuto funkci poskytují. Několik takových aplikací najdete v obchodě Google Play.

MHL

Tento televizor je kompatibilní se standardem MHL™.

Máte-li mobilní zařízení kompatibilní s MHL, můžete ho kabelem MHL připojit k televizoru. Po připojení kabelu MHL můžete vysílat obraz mobilního zařízení do televizoru. Baterie mobilního zařízení se zároveň bude nabíjet. Připojení MHL je ideální pro sledování filmů a delší hraní her z mobilního zařízení na obrazovce televizoru.

Nabíjení

Když je kabel MHL připojen a televizor je zapnutý (není v pohotovostním režimu), připojené mobilní zařízení se nabíjí.

Kabel MHL

Pro připojení mobilního zařízení k televizoru potřebujete kabel MHL (HDMI / Micro USB). K připojení mobilního zařízení můžete potřebovat další adaptér. K připojení kabelu MHL k televizoru použijte připojení **HDMI 4 MHL**.



MHL, Mobile High-Definition Link a logo MHL jsou ochranné známky nebo registrované ochranné známky společnosti MHL, LLC.

Ambilight

Ambilight, zapnutí nebo vypnutí

Sledovat video

Funkci Ambilight můžete nastavit, aby sledovala dynamiku videa, nebo na jeden přednastavený barevný styl. Můžete také funkci Ambilight vypnout.

Po výběru možnosti **Sledovat video** můžete vybrat jeden ze stylů sledování dynamiky obrazu na televizní obrazovce.

Nastavení stylu Ambilight...

- 1 - Stiskněte tlačítko  **AMBILIGHT**.
- 2 - Vyberte možnost **Sledovat video** a stiskněte tlačítko **OK**.
- 3 - Vyberte požadovaný styl a stiskněte tlačítko **OK**.
- 4 - Stisknutím tlačítka **◀** (vlevo) se můžete vrátit o jeden krok zpět, stisknutím tlačítka **← BACK** nabídku zavřete.

Dostupné styly pro možnost **Sledovat video**...

- **Standardní** – ideální pro každodenní sledování televize
- **Přirozený** – sleduje obraz nebo zvuk co nejděleji
- **Prostorový** – ideální pro akční filmy
- **Jasný** – ideální pro sledování za denního světla
- **Hra** – ideální pro hraní her
- **Pohodlný** – ideální pro tiché večery
- **Uvolněný** – ideální pro pocit jako ve společenské místnosti

Sledovat barvu

Funkci Ambilight můžete nastavit, aby sledovala dynamiku videa, nebo na jeden přednastavený barevný styl. Můžete také funkci Ambilight vypnout.

Pokud vyberete možnost **Sledovat barvu**, máte na výběr několik přednastavených barevných stylů.

Nastavení stylu Ambilight...

- 1 - Stiskněte tlačítko  **AMBILIGHT**.
- 2 - Vyberte možnost **Sledovat barvu** a stiskněte tlačítko **OK**.
- 3 - Vyberte požadovaný styl a stiskněte tlačítko **OK**.
- 4 - Stisknutím tlačítka **◀** (vlevo) se můžete vrátit o jeden krok zpět, stisknutím tlačítka **← BACK** nabídku zavřete.

Dostupné styly pro možnost **Sledovat barvu**...

- **Horká láva** – variace červených odstínů
- **Hlubina** – variace modrých odstínů
- **Svěží příroda** – variace zelených odstínů
- **Teplá bílá ISF** – statická barva
- **Chladná bílá** – statická barva

Funkce Ambilight vypnuta

Vypnutí funkce Ambilight...

- 1 - Stiskněte tlačítko  **AMBILIGHT**.
- 2 - Vyberte možnost **Vypnuto** a stiskněte tlačítko **OK**.
- 3 - Stisknutím tlačítka **◀** (vlevo) se můžete vrátit o jeden krok zpět, stisknutím tlačítka **← BACK** nabídku zavřete.

Nastavení funkce Ambilight

Další informace získáte v nabídce **Nápověda** stisknutím barevného tlačítka  **Klíčová slova** a vyhledáním položky **Ambilight, nastavení**.

3D

21.1

Co potřebujete

V případě, že budete na televizoru chtít sledovat obraz ve 3D, budete také potřebovat jeden z těchto typů aktivních 3D brýlí Philips. .

Pro sledování 3D obrazu je třeba...

- naladit televizní kanál, jenž vysílá pořady ve 3D.
- půjčit si film ve 3D z online videoobchodu.
- spustit film ve 3D z disku 3D Blu-ray, zařízení USB nebo počítače.

V případě, že budete na televizoru chtít sledovat obraz ve 3D, budete také potřebovat jeden z těchto typů aktivních 3D brýlí Philips. . .

- PTA509
- PTA519
- PTA529

půjčit si film ve 3D z online videoobchodu. spustit film ve 3D z disku 3D Blu-ray, zařízení USB nebo počítače.

21.2

3D brýle

Přehled

- 1 - , vypínač, kontrolka LED
- 2 - Hráč 1/2 – výběr hráče 1 nebo 2.
- 3 - Optika přijímače
- 4 - Příhrádka na baterie

Když 3D brýle rozbalíte, odstraňte také plastový pásek z prostoru na baterie.

Zapnutí a vypnutí

3D brýle zapnete stisknutím tlačítka .

Pokud kontrolka LED bliká zeleně, můžete brýle používat 4 hodiny nebo více. Pokud kontrolka LED bliká oranžově, můžete brýle používat méně než 4 hodiny.

Stav baterie

Když 3D brýle zapnete, můžete zkontrolovat stav baterie.

- Pokud kontrolka LED bliká zeleně, můžete brýle používat 4 hodiny nebo více.
- Pokud kontrolka LED bliká oranžově, můžete brýle používat přinejmenším 2 hodiny, ale méně než

4 hodiny.

- Pokud kontrolka LED bliká červeně, je baterie téměř vybitá a zbývají méně než 2 hodiny sledování ve 3D.

Vypnutí

Chcete-li 3D brýle vypnout, stiskněte tlačítka  .
Odstraňte také překážky ze 3D přijímače na televizoru. 3D vysílač na televizoru

3D přijímač na 3D brýlích

Zkontrolujte, zda je optika přijímače umístěná uprostřed brýlí v dosahu 3D signálu.

Tyto brýle můžete používat pro hraní na rozdělené obrazovce.

Hraní na rozdělené obrazovce

Pokud je kontrolka LED zelená a bliká, jsou brýle nastaveny pro hráče 2. Chcete-li získat další informace, stiskněte barevné tlačítka  Klíčová slova a vyhledejte položku Hraní na rozdělené obrazovce.

Chcete-li brýle nastavit na sledování obrazu hráče 1 nebo hráče 2, zapněte brýle a poté stiskněte tlačítka Hráč 1/2 .

- Pokud je kontrolka LED oranžová a nepřerušovaně svítí po dobu dvou sekund, jsou brýle nastaveny pro hráče 1.
- Pokud je kontrolka LED oranžová a bliká, jsou brýle nastaveny pro hráče 2.

Nasadte kryt zpět a otočením doprava jej zavřete.

Varování V případě nesprávného umístění baterie hrozí nebezpečí výbuchu. Baterie vyměňujte pouze za stejný typ. Nebezpečí

Varování

Hrozí nebezpečí popálení chemikáliemi. Tento výrobek obsahuje knoflíkovou baterii.

Nebezpečí

- Nové i použité baterie uchovávejte mimo dosah dětí. Pokud příhrádku na baterie nelze zcela uzavřít, přestaňte výrobek používat a uložte jej mimo dosah dětí.
- Pokud se domníváte, že mohlo dojít k polknutí baterií nebo vložení do jakékoli části těla, ihned vyhledejte lékařskou pomoc. 3D brýle
- Nové i použité baterie uchovávejte mimo dosah dětí.
- Pokud příhrádku na baterie nelze zcela uzavřít, přestaňte výrobek používat a uložte jej mimo dosah dětí.
- Pokud se domníváte, že mohlo dojít k polknutí

baterií nebo vložení do jakékoli části těla, ihned vyhledejte lékařskou pomoc.

21.3

Sledování v režimu 3D

Zahájení sledování v režimu 3D

Když televizor přepnete do režimu 3D nebo když se zobrazí upozornění, že je k dispozici režim 3D, nasadte si 3D brýle.

Kliknutím na odpovídající možnost vyberte vhodné nastavení obrazu 3D. V takovém případě je nutné zapnout 3D ručně.

Ruční zapnutí 3D...

- 1 - Stiskněte tlačítko , vyberte možnost **Formát 3D** a stiskněte tlačítko **OK**.
- 2 - Vyberte vhodné nastavení za účelem získání správného obrazu 3D. Vyberte možnost **3D – vedle sebe**, **3D – nahoře / dole**, **3D – vedle sebe obráceně** nebo **3D – nahoře / dole obráceně** a poté stiskněte tlačítko **OK**.

Ukončení sledování v režimu 3D...

- 1 - Stiskněte tlačítko , vyberte možnost **Formát 3D** a stiskněte tlačítko **OK**.
- 2 - Vyberte možnost **2D** a stiskněte tlačítko **OK**.

3D obraz se také přepne na 2D poté, co přepnete na jiný kanál nebo připojené zařízení.

Automatické přepnutí

Pokud nechcete režim 3D využívat vůbec, zvolte možnost **Nikdy**. Změna nastavení...

- Pokud se má do režimu 3D přepínat automaticky, zvolte možnost **Automaticky**.
- Pokud chcete nejprve zobrazit upozornění, zvolte možnost **Pouze upozornění**.
- Pokud nechcete režim 3D využívat vůbec, zvolte možnost **Nikdy**.

Změna nastavení...

- 1 - Stiskněte tlačítko , vyberte možnost **Všechna nastavení** a stiskněte tlačítko **OK**.
- 2 - Vyberte možnost **Obraz** a otevřete nabídku stisknutím tlačítka **➤** (vpravo).
- 3 - Vyberte možnost **3D > Přepnout do 3D** a vyberte možnost **Automaticky**, **Pouze upozornění** nebo **Nikdy**.
- 4 - Stisknutím tlačítka **◀** (vlevo), v případě potřeby opakovaným, nabídku zavřete.

Vytvoření 3D z 2D

Klikněte na možnost **Převod 2D na 3D**. Nasadte si 3D brýle.

Sledování obrazu 3D z 2D signálu...

- 1 - Stiskněte tlačítko , vyberte možnost **Formát 3D** a stiskněte tlačítko **OK**.
- 2 - Vyberte možnost **Převod 2D na 3D** a stiskněte tlačítko **OK**. Nasadte si 3D brýle.
- 3 - Stisknutím tlačítka **◀** (vlevo), v případě potřeby opakovaným, nabídku zavřete.

Postup vypnutí převodu 2D na 3D...

- 1 - Stiskněte tlačítko .
- 2 - Vyberte možnost **Formát 3D > 2D** a stiskněte tlačítko **OK**.

21.4

Optimální sledování 3D

Abyste vám sledování 3D obrazu přineslo optimální zážitek, doporučujeme:

- sedět od televizoru ve vzdálenosti, která odpovídá alespoň trojnásobku výšky televizní obrazovky, nejdále však 6 metrů.
- vyhnout se zářivkovému osvětlení (jako jsou zářivky nebo některé úsporné žárovky, které fungují na nízké frekvenci) a přímému slunečnímu světlu, které může 3D obraz rušit.

21.5

Péče o 3D brýle

- Nepoužívejte čisticí prostředky obsahující alkohol, rozpouštědla a povrchově aktivní činidla, ani vosk, benzen, rozpouštědla, repelenty proti hmyzu či maziva. Použití těchto chemikálií by mohlo způsobit změnu zbarvení či praskliny.
- Nevystavujte 3D brýle přímému slunečnímu světlu, horku, ohni ani vodě. Mohlo by dojít k poškození funkční výrobku nebo požáru.
- Buďte opatrní, aby vám 3D brýle neupadly na zem, neohýbejte je ani nevyvíjejte nadměrný tlak na jejich sklíčka.
- Skla čistěte čistým měkkým hadříkem (z mikrovláken nebo bavlněného flanelu), abyste je nepoškrábali. Čisticí prostředky nestříkejte přímo na 3D brýle. Mohlo by dojít k poškození elektronických obvodů (u aktivních 3D brýlí).
- Nepoužívejte čisticí prostředky obsahující alkohol, rozpouštědla a povrchově aktivní činidla, ani vosk, benzen, rozpouštědla, repelenty proti hmyzu či maziva. Použití těchto chemikálií by mohlo způsobit změnu zbarvení či praskliny.

Ochrana zdraví

- Sledování 3D obrazu se nedoporučuje u dětí do 6 let.
- Pokud jste vy nebo někdo v rodině někdy trpěli epilepsií nebo záchvaty kvůli citlivosti na světlo, pak se před vystavením se blikajícím světelným zdrojům, rychlým obrazovým sekvencím či sledování 3D obrazu poradte s lékařem.
- Pokud se vám udělá nevolno, přestaňte sledovat 3D obraz a nezačínajte ihned poté s nějakou potenciálně nebezpečnou činností (například řízením auta), dokud příznaky nezmizí. Pokud příznaky přetrvávají, nezačínajte opět sledovat 3D obraz bez konzultace s lékařem.
- Za účelem předcházení nevolnosti, jako jsou závratě, bolesti hlavy nebo dezorientace, doporučujeme nesledovat 3D obraz po delší dobu.
- 3D brýle nepoužívejte k jiným účelům než sledování 3D televize.
- Pokud normálně nosíte dioptrické brýle nebo používáte kontaktní čočky, noste 3D brýle společně s těmito brýlemi nebo čočkami.
- Brýle ukládejte mimo dosah malých dětí, aby děti nespolkly malé části nebo baterie.
- Rodiče by měli dohlížet na děti, které sledují 3D obraz, a dávat pozor, zda se u nich neprojeví výše uvedené nepříjemné pocity. Sledování 3D obrazu se nedoporučuje u dětí do šesti let, protože jejich zrakové ústrojí ještě není plně vyvinuto.
- Vyhněte se použití 3D brýlí v případě oční infekce nebo jiných kontaktně přenášených nemocí (např. zánět spojivek, vší apod.). 3D brýle začněte znovu používat teprve poté, co infekce úplně zmizí.

Multi View

22.1

Informace o funkci Multi View

Obrazovka Multi View nedokáže zobrazit video ve 3D ani v rozlišení Ultra HD. Zobrazení Multi View není k dispozici pro analogové kanály. Zobrazení Multi View také není podporováno všemi aplikacemi.

22.2

Teletext a televize

Můžete sledovat televizní kanál na malé obrazovce zobrazení Multi View během sledování teletextu.

Postup sledování televizního kanálu během sledování teletextu...

- 1 - Stiskněte tlačítko  **MULTI VIEW** .
- 2 - Vyberte na obrazovce možnost **Multi View: On**. Kanál, který jste sledovali, se zobrazí na malé obrazovce.



Chcete-li malou obrazovku skrýt, opět stiskněte tlačítko  **MULTI VIEW** a vyberte na obrazovce možnost **Multi View: Off**.

22.3

Nettv a TV

Můžete sledovat televizní kanál na malé obrazovce zobrazení Multi View během sledování aplikace Nettv v galerii App Gallery.

Pokud chcete sledovat televizní kanál při sledování aplikace Nettv v galerii App Gallery*...

- 1 - Stiskněte tlačítko  **MULTI VIEW** .
- 2 - Vyberte na obrazovce možnost **Multi View: On**. Kanál, který jste sledovali, se zobrazí na malé obrazovce.
- 3 - Stisknutím tlačítek  **+** nebo  **-** můžete přepínat kanály na malé obrazovce

Chcete-li malou obrazovku skrýt, opět stiskněte tlačítko  **MULTI VIEW** a vyberte na obrazovce možnost **Multi View: Off**.

* Ne všechny aplikace Nettv podporují zobrazení Multi View s televizním kanálem. Pokud daná aplikace tuto možnost nepodporuje, televizor zobrazí následující hlášku: **Režim Multi View není podporován.**

HDMI a televizor

Můžete sledovat televizní kanál na malé obrazovce zobrazení Multi View během sledování videa z připojeného zařízení HDMI.

Pokud chcete sledovat televizní kanál při sledování videa z připojeného zařízení HDMI*...

- 1 - Stiskněte tlačítko  **MULTI VIEW** .
- 2 - Vyberte na obrazovce možnost **Multi View: On**. Kanál, který jste sledovali, se zobrazí na malé obrazovce.

Chcete-li malou obrazovku skrýt, opět stiskněte tlačítko  **MULTI VIEW** a vyberte na obrazovce možnost **Multi View: Off**.

* V režimu zobrazení Multi View můžete sledovat pouze obraz televizního kanálu, zatímco zvuk tohoto kanálu bude vypnutý.

Nastavení



23.1

Obraz

Styl obrazu

Výběr stylu

Chcete-li snadno upravit obraz, můžete vybrat některý přednastavený Styl obrazu.

- 1 - Během sledování televizního kanálu stiskněte tlačítko .
- 2 - Vyberte možnost **Styl obrazu** vyberte jeden ze stylů v seznamu.
- 3 - Stisknutím tlačítka  (vlevo), v případě potřeby opakovaným, nabídku zavřete.

Dostupné styly...

- **Osobní** – předvolby obrazu nastavené během prvního spuštění.
- **Jasně** – ideální pro sledování za denního světla
- **Přirozené** – nastavení přirozeného obrazu
- **Standardní** – nejoptimálnější spotřeba energie (tovární nastavení)
- **Film** – ideální pro sledování filmů
- **Fotografické** – ideální pro prohlížení fotografií
- **ISF den** – nastavení kalibrace ISF
- **ISF noc** – nastavení kalibrace ISF

Přizpůsobení stylu

Pokud upravíte nastavení obrazu, například barvu nebo kontrast, nastavení bude uloženo do aktuálně vybraného **Stylu obrazu**. Každý styl si tak můžete přizpůsobit podle svého.

Nastavení pro jednotlivá připojená zařízení může uložit pouze styl **Osobní**, a to do nabídky **Zdroje**.

Obnovení stylu

Když vyberete styl obrazu, můžete upravit libovolné nastavení obrazu v nabídce **Všechna nastavení > Obraz...**

Daný styl uloží vámi provedené změny. Doporučujeme upravovat nastavení obrazu pouze pro styl **Osobní**. Nabídka **Styl obrazu – Osobní** umí uložit individuální nastavení pro každé jednotlivé připojené zařízení z nabídky **Zdroj**.

Obnovení nastavení stylu na výchozí hodnoty...

- 1 - Během sledování televizního kanálu stiskněte tlačítko .

- 2 - Vyberte možnost **Styl obrazu** a vyberte styl obrazu, který chcete obnovit.



- 3 - Stiskněte barevné tlačítko  **Obnovit styl** a stiskněte tlačítko **OK**. Styl bude obnoven na původní nastavení.

- 4 - Stisknutím tlačítka  (vlevo), v případě potřeby opakovaným, nabídku zavřete.

Doma nebo v obchodě

Je-li možnost **Styl obrazu** přepnuta zpět na hodnotu **Jasně** pokaždé, když zapnete televizor, znamená to, že je umístění televizoru nastaveno na hodnotu **Obchod**. Jde o nastavení určené k propagaci v obchodě.

Nastavení televizoru pro domácí použití...







- 1 - Stiskněte tlačítko , vyberte možnost **Všechna nastavení** a stiskněte tlačítko **OK**.
- 2 - Vyberte možnost **Obecná nastavení** a otevřete nabídku stisknutím tlačítka  (vpravo).
- 3 - Vyberte možnost **Umístění > Domů** a stiskněte tlačítko **OK**.
- 4 - Stisknutím tlačítka  (vlevo), v případě potřeby opakovaným, nabídku zavřete.

Nastavení obrazu

Barva

Možnost **Barva** umožňuje upravit sytost barvy obrazu.





Nastavení barvy...

- 1 - Stiskněte tlačítko , vyberte možnost **Všechna nastavení** a stiskněte tlačítko **OK**.
- 2 - Vyberte možnost **Obraz** a otevřete nabídku stisknutím tlačítka  (vpravo).
- 3 - Vyberte možnost **Barva** a stiskněte tlačítko  (vpravo).
- 4 - Pomocí šipek  (nahoru) nebo  (dolů) upravte hodnotu.
- 5 - Stisknutím tlačítka  (vlevo), v případě potřeby opakovaným, nabídku zavřete.

Kontrast

Možnost **Kontrast** umožňuje upravit kontrast obrazu.

Nastavení kontrastu...

- 1 - Stiskněte tlačítko , vyberte možnost **Všechna nastavení** a stiskněte tlačítko **OK**.
- 2 - Vyberte možnost **Obraz** a otevřete nabídku stisknutím tlačítka  (vpravo).
- 3 - Vyberte možnost **Kontrast** a stiskněte tlačítko  (vpravo).
- 4 - Pomocí šipek  (nahoru)

nebo ▼ (dolů) upravte hodnotu.
5 - Stisknutím tlačítka ◀ (vlevo), v případě potřeby opakovaným, nabídku zavřete.

Ostrost

Možnost **Ostrost** umožňuje upravit úroveň ostrosti jemných detailů obrazu.

Nastavení ostrosti...

- 1 - Stiskněte tlačítko ⚙️, vyberte možnost **Všechna nastavení** a stiskněte tlačítko OK.
- 2 - Vyberte možnost **Obraz** a otevřete nabídku stisknutím tlačítka ▶ (vpravo).
- 3 - Vyberte možnost **Ostrost** a stiskněte tlačítko ▶ (vpravo).
- 4 - Pomocí šipek ▲ (nahoru) nebo ▼ (dolů) upravte hodnotu.
- 5 - Stisknutím tlačítka ◀ (vlevo), v případě potřeby opakovaným, nabídku zavřete.

Nastavení 3D obrazu

3D kontrast

Pokud sledujete 3D obraz, můžete upravit kontrast 3D obrazu pomocí možnosti **3D kontrast**.

Postup nastavení 3D kontrastu...

- 1 - Stiskněte tlačítko ⚙️, vyberte možnost **Všechna nastavení** a stiskněte tlačítko OK.
- 2 - Vyberte možnost **Obraz** a otevřete nabídku stisknutím tlačítka ▶ (vpravo).
- 3 - Vyberte možnost **3D kontrast** a stiskněte tlačítko ▶ (vpravo).
- 4 - Pomocí šipek ▲ (nahoru) nebo ▼ (dolů) upravte hodnotu.
- 5 - Stisknutím tlačítka ◀ (vlevo), v případě potřeby opakovaným, nabídku zavřete.

Kontrast 3D videa

Pokud sledujete 3D obraz, můžete snížit rozsah kontrastu videa pomocí možnosti **Kontrast 3D videa**. Nastavení možnosti **Kontrast 3D videa** je určeno pro odborné uživatele.

Nastavení úrovně...

- 1 - Stiskněte tlačítko ⚙️, vyberte možnost **Všechna nastavení** a stiskněte tlačítko OK.
- 2 - Vyberte možnost **Obraz** a otevřete nabídku stisknutím tlačítka ▶ (vpravo).
- 3 - Vyberte možnost **Pokročilé > Kontrast > Kontrast 3D videa** a stiskněte tlačítko OK.
- 4 - Pomocí šipek ▲ (nahoru) nebo ▼ (dolů) upravte hodnotu.
- 5 - Stisknutím tlačítka ◀ (vlevo), v případě potřeby

opakovaným, nabídku zavřete.

Pokročilá nastavení obrazu

Hra nebo počítač

Když připojíte nějaké zařízení, televizor rozpozná jeho typ a přiřadí mu odpovídající typový název. Tento typový název můžete podle potřeby změnit. Je-li nastaven správný typový název zařízení, televizor při nastavení tohoto zařízení v nabídce **Zdroj** automaticky přepne na odpovídající optimální nastavení.

Pokud máte herní konzoli s vestavěným přehrávačem disků Blu-ray, můžete nastavit její typ na **Disk Blu-ray**. V nabídce **Hra nebo počítač** pak můžete přepnout na optimální herní nastavení ručně. Když se pak vrátíte ke sledování televize, nezapomeňte nastavení **Hra nebo počítač** opět vypnout.

Ruční přepnutí nastavení...

- 1 - Stiskněte tlačítko ⚙️, vyberte možnost **Všechna nastavení** a stiskněte tlačítko OK.
- 2 - Vyberte možnost **Obraz** a otevřete nabídku stisknutím tlačítka ▶ (vpravo).
- 3 - Vyberte možnost **Pokročilé > Hra nebo počítač** a vyberte typ zařízení, který chcete použít. Chcete-li přepnout zpět na televizor, vyberte možnost **Vypnuto**.
- 4 - Stisknutím tlačítka ◀ (vlevo), v případě potřeby opakovaným, nabídku zavřete.

Nastavení barev

Vylepšení barev

Možnost **Vylepšení barev** umožňuje zlepšit intenzitu barev a detaily v jasných barvách.

Nastavení úrovně...

- 1 - Stiskněte tlačítko ⚙️, vyberte možnost **Všechna nastavení** a stiskněte tlačítko OK.
- 2 - Vyberte možnost **Obraz** a otevřete nabídku stisknutím tlačítka ▶ (vpravo).
- 3 - Vyberte možnost **Pokročilé > Barva > Vylepšení barev** a stiskněte tlačítko OK.
- 4 - Vyberte možnost **Maximum, Střední, Minimum** nebo **Vypnuto**.
- 5 - Stisknutím tlačítka ◀ (vlevo), v případě potřeby opakovaným, nabídku zavřete.

Teplota barev

Možnost **Teplota barev** umožňuje nastavit obraz na předem nastavenou teplotu barev nebo vybrat volbu **Vlastní**, takže budete moci nastavit teplotu sami pomocí možnosti **Vlastní teplota barev**. Teplota barev a **Vlastní teplota barev** jsou nastavení určená pro odborné uživatele.

Výběr předvolby...

- 1 - Stiskněte tlačítko , vyberte možnost **Všechna nastavení** a stiskněte tlačítko **OK**.
- 2 - Vyberte možnost **Obraz** a otevřete nabídku stisknutím tlačítka **➤** (vpravo).
- 3 - Vyberte možnost **Pokročilé > Barva > Teplota barev** a stiskněte tlačítko **OK**.
- 4 - Vyberte možnost **Normální**, **Teplá** nebo **Studená**. Chcete-li nastavit teplotu barev sami, vyberte možnost **Vlastní**.
- 5 - Stisknutím tlačítka **◀** (vlevo), v případě potřeby opakovaným, nabídku zavřete.

Vlastní teplota barev

Prostřednictvím možnosti **Vlastní teplota barev** můžete nastavit teplotu barev sami. Chcete-li nastavit vlastní teplotu barev, nejprve vyberte možnost **Vlastní** v nabídce **Teplota barev**. **Vlastní teplota barev** je nastavení určené pro odborné uživatele.

Nastavení vlastní teploty barev...

- 1 - Stiskněte tlačítko , vyberte možnost **Všechna nastavení** a stiskněte tlačítko **OK**.
- 2 - Vyberte možnost **Obraz** a otevřete nabídku stisknutím tlačítka **➤** (vpravo).
- 3 - Vyberte možnost **Pokročilé > Barva > Vlastní teplota barev** a stiskněte tlačítko **OK**.
- 4 - Pomocí šipek **▲** (nahoru) nebo **▼** (dolů) upravte hodnotu.
- 5 - Stisknutím tlačítka **◀** (vlevo), v případě potřeby opakovaným, nabídku zavřete.

Nastavení řízení barev

Řízení barev ISF

Možnost **Řízení barev ISF** umožňuje odborníkovi ISF provést kalibraci reprodukce barev prostřednictvím televizoru. **Řízení barev** je odborné nastavení ISF.

Nejlepšího možného výkonu displeje televizoru lze dosáhnout pomocí **kalibrace ISF®**. Odborník na kalibraci ISF vás může navštívit u vás doma a určit zcela optimální hodnoty nastavení obrazu na televizoru. Dále může tento odborník aplikovat kalibraci ISF na funkci **Ambilight**. Požádejte o kalibraci ISF svého prodejce.

Kalibrace přináší...

- Lepší čistotu a ostrost obrazu
- Více podrobností ve světlých a tmavých partiích
- Hlubší a tmavší černou
- Vyšší věrnost a kvalitu barev
- Sníženou spotřebu energie

Odborník na kalibraci ISF uloží a uzamkne nastavení ISF jako 2 styly obrazu.

Po provedení kalibrace ISF stiskněte tlačítko , vyberte možnost **Styl obrazu** a vyberte nabídku **ISF den** nebo **ISF noc**. Chcete-li televizor sledovat při jasném světle, vyberte možnost **ISF den**, pro tmavé prostředí vyberte možnost **ISF noc**.

Barevný tón

Postup nastavení hodnoty barevného tónu...

- 1 - Stiskněte tlačítko , vyberte možnost **Všechna nastavení** a stiskněte tlačítko **OK**.
- 2 - Vyberte možnost **Obraz** a otevřete nabídku stisknutím tlačítka **➤** (vpravo).
- 3 - Vyberte možnost **Pokročilé > Barva > Řízení barev** a stiskněte tlačítko **OK**.
- 4 - Vyberte možnost **Barevný tón** a stiskněte tlačítko **➤** (vpravo).
- 5 - Pomocí šipek **▲** (nahoru) nebo **▼** (dolů) upravte hodnotu.
- 6 - Stisknutím tlačítka **◀** (vlevo), v případě potřeby opakovaným, nabídku zavřete.

Sytost

Postup nastavení hodnoty sytosti...

- 1 - Stiskněte tlačítko , vyberte možnost **Všechna nastavení** a stiskněte tlačítko **OK**.
- 2 - Vyberte možnost **Obraz** a otevřete nabídku stisknutím tlačítka **➤** (vpravo).
- 3 - Vyberte možnost **Pokročilé > Barva > Řízení barev** a stiskněte tlačítko **OK**.
- 4 - Vyberte možnost **Sytost** a stiskněte tlačítko **➤** (vpravo).
- 5 - Pomocí šipek **▲** (nahoru) nebo **▼** (dolů) upravte hodnotu.
- 6 - Stisknutím tlačítka **◀** (vlevo), v případě potřeby opakovaným, nabídku zavřete.

Resetovat vše

Pomocí možnosti **Resetovat vše** můžete všechny hodnoty na výchozí nastavení.

Postup resetování všech hodnot v nabídce **Řízení barev**...

- 1 - Stiskněte tlačítko , vyberte možnost **Všechna nastavení** a stiskněte tlačítko **OK**.

- 2 - Vyberte možnost **Obraz** a otevřete nabídku stisknutím tlačítka **➤** (vpravo).
- 3 - Vyberte možnost **Pokročilé > Barva > Řízení barev** a stiskněte tlačítko **OK**.
- 4 - Vyberte možnost **Resetovat vše** a stiskněte tlačítko **OK**.
- 5 - Stisknutím tlačítka **◀** (vlevo), v případě potřeby opakovaným, nabídku zavřete.

Pouze režim RGB ISF

Pouze režim RGB je nastavení pro odborníky ISF pro přepnutí na barvy RGB. Pokud chcete upravit hodnoty v nabídce **Pouze režim RGB**, nejprve nastavte **ISF den** nebo **ISF noc** v nabídce **Styl obrazu**.

Postup nastavení hodnoty možnosti **Pouze režim RGB...**

- 1 - Stiskněte tlačítko **⚙**, vyberte možnost **Všechna nastavení** a stiskněte tlačítko **OK**.
- 2 - Vyberte možnost **Obraz** a otevřete nabídku stisknutím tlačítka **➤** (vpravo).
- 3 - Vyberte možnost **Pokročilé > Barva > Pouze režim RGB** a stiskněte tlačítko **OK**.
- 4 - Vyberte možnost **Červená, Zelená, Modrá** nebo **Vypnuto**, čímž vypnete režim RGB.
- 5 - Stisknutím tlačítka **◀** (vlevo), v případě potřeby opakovaným, nabídku zavřete.

Nastavení kontrastu

Režimy kontrastu

Možnost **Režim kontrastu** umožňuje nastavit úroveň, při níž lze snížit spotřebu energie ztlumením intenzity jasu obrazovky. Zvolte nejlepší spotřebu energie nebo obraz s největší intenzitou jasu.

Nastavení úrovně...

- 1 - Stiskněte tlačítko **⚙**, vyberte možnost **Všechna nastavení** a stiskněte tlačítko **OK**.
- 2 - Vyberte možnost **Obraz** a otevřete nabídku stisknutím tlačítka **➤** (vpravo).
- 3 - Vyberte možnost **Pokročilé > Kontrast > Režim kontrastu** a stiskněte tlačítko **OK**.
- 4 - Vyberte možnost **Standardní, Nejlepší napájení, Nejlepší obraz** nebo **Vypnuto**.
- 5 - Stisknutím tlačítka **◀** (vlevo), v případě potřeby opakovaným, nabídku zavřete.

Dynamický kontrast

Možnost **Dynamický kontrast** umožňuje nastavit úroveň, při které televizor automaticky vylepší detaily v tmavých, středně tmavých a světlých oblastech obrazu.

Nastavení úrovně...

- 1 - Stiskněte tlačítko **⚙**, vyberte možnost **Všechna nastavení** a stiskněte tlačítko **OK**.
- 2 - Vyberte možnost **Obraz** a otevřete nabídku stisknutím tlačítka **➤** (vpravo).
- 3 - Vyberte možnost **Pokročilé > Kontrast > Dynamický kontrast** a stiskněte tlačítko **OK**.
- 4 - Vyberte možnost **Maximum, Střední, Minimum** nebo **Vypnuto**.
- 5 - Stisknutím tlačítka **◀** (vlevo), v případě potřeby opakovaným, nabídku zavřete.

Dokonalý kontrast

Možnost **Dokonalý kontrast** umožňuje nastavit úroveň, při které televizor automaticky vylepší detaily v tmavých, středně tmavých a světlých oblastech obrazu.

Nastavení úrovně...



- 1 - Stiskněte tlačítko **⚙**, vyberte možnost **Všechna nastavení** a stiskněte tlačítko **OK**.
- 2 - Vyberte možnost **Obraz** a otevřete nabídku stisknutím tlačítka **➤** (vpravo).
- 3 - Vyberte možnost **Pokročilé > Kontrast > Dokonalý kontrast** a stiskněte tlačítko **OK**.
- 4 - Vyberte možnost **Maximum, Střední, Minimum** nebo **Vypnuto**.
- 5 - Stisknutím tlačítka **◀** (vlevo), v případě potřeby opakovaným, nabídku zavřete.

Jas

Možnost **Jas** umožňuje nastavit úroveň jasu obrazového signálu. Jas je nastavení určené pro odborné uživatele. Uživatelům, kteří nepatří mezi odborníky, doporučujeme upravovat jas pomocí nastavení **Kontrast**.

Nastavení úrovně...





- 1 - Stiskněte tlačítko **⚙**, vyberte možnost **Všechna nastavení** a stiskněte tlačítko **OK**.
- 2 - Vyberte možnost **Obraz** a otevřete nabídku stisknutím tlačítka **➤** (vpravo).
- 3 - Vyberte možnost **Pokročilé > Kontrast > Jas** a stiskněte tlačítko **OK**.

- 4 - Pomocí šipek  (nahoru) nebo  (dolů) upravte hodnotu.
5 - Stisknutím tlačítka  (vlevo), v případě potřeby opakovaným, nabídku zavřete.

Kontrast videa

Možnost **Kontrast videa** umožňuje snížit rozsah kontrastu videa.





Nastavení úrovně...

- 1 - Stiskněte tlačítko , vyberte možnost **Všechna nastavení** a stiskněte tlačítko **OK**.
- 2 - Vyberte možnost **Obraz** a otevřete nabídku stisknutím tlačítka  (vpravo).
- 3 - Vyberte možnost **Pokročilé > Kontrast > Kontrast videa** a stiskněte tlačítko **OK**.
- 4 - Pomocí šipek  (nahoru) nebo  (dolů) upravte hodnotu.
- 5 - Stisknutím tlačítka  (vlevo), v případě potřeby opakovaným, nabídku zavřete.

Kontrast 3D videa

Pokud sledujete 3D obraz, můžete snížit rozsah kontrastu videa pomocí možnosti **Kontrast 3D videa**. Nastavení možnosti **Kontrast 3D videa** je určeno pro odborné uživatele.



Nastavení úrovně...



- 1 - Stiskněte tlačítko , vyberte možnost **Všechna nastavení** a stiskněte tlačítko **OK**.
- 2 - Vyberte možnost **Obraz** a otevřete nabídku stisknutím tlačítka  (vpravo).
- 3 - Vyberte možnost **Pokročilé > Kontrast > Kontrast 3D videa** a stiskněte tlačítko **OK**.
- 4 - Pomocí šipek  (nahoru) nebo  (dolů) upravte hodnotu.
- 5 - Stisknutím tlačítka  (vlevo), v případě potřeby opakovaným, nabídku zavřete.

Gama

Možnost **Gama** umožňuje nastavit nelineární nastavení svítivosti a kontrastu obrazu. Gama je nastavení určené pro odborné uživatele.

Nastavení úrovně...

- 1 - Stiskněte tlačítko , vyberte možnost **Všechna nastavení** a stiskněte tlačítko **OK**.
- 2 - Vyberte možnost **Obraz** a otevřete nabídku stisknutím tlačítka  (vpravo).
- 3 - Vyberte možnost **Pokročilé > Kontrast > Gamma** a stiskněte tlačítko **OK**.
- 4 - Pomocí šipek  (nahoru)



- nebo  (dolů) upravte hodnotu.
5 - Stisknutím tlačítka  (vlevo), v případě potřeby opakovaným, nabídku zavřete.

Nastavení ostrosti

Super Resolution

Možnost **Super Resolution** umožňuje zapnout vynikající ostrost v okrajích linií a obrysech.





Vypnutí nebo zapnutí...

- 1 - Stiskněte tlačítko , vyberte možnost **Všechna nastavení** a stiskněte tlačítko **OK**.
- 2 - Vyberte možnost **Obraz** a otevřete nabídku stisknutím tlačítka  (vpravo).
- 3 - Vyberte možnost **Pokročilé > Ostrost > Super resolution** a stiskněte tlačítko **OK**.
- 4 - Vyberte možnost **Zapnuto** nebo **Vypnuto**.
- 5 - Stisknutím tlačítka  (vlevo), v případě potřeby opakovaným, nabídku zavřete.

Ostrost, redukce šumu

Možnost **Redukce šumu** umožňuje filtrovat a redukovat úroveň šumu v obrazu.



Nastavení redukce šumu...

- 1 - Stiskněte tlačítko , vyberte možnost **Všechna nastavení** a stiskněte tlačítko **OK**.
- 2 - Vyberte možnost **Obraz** a stiskněte tlačítko  (vpravo), čímž otevřete nabídku.
- 3 - Vyberte možnost **Pokročilé > Ostrost > Redukce šumu** a otevřete nabídku stisknutím tlačítka  (vpravo).
- 4 - Vyberte možnost **Maximum**, **Střední**, **Minimum** nebo **Vypnuto**.
- 5 - Stisknutím tlačítka  (vlevo), v případě potřeby opakovaným, nabídku zavřete.

Redukce MPEG artefaktů

Možnost **Redukce MPEG artefaktů** umožňuje vyhladit digitální přechody v obrazu. Artefakty MPEG se většinou zobrazují jako malé bloky nebo zubaté okraje v obrazech.

Redukce artefaktů MPEG...

- 1 - Stiskněte tlačítko , vyberte možnost **Všechna nastavení** a stiskněte tlačítko **OK**.
- 2 - Vyberte možnost **Obraz** a stiskněte tlačítko  (vpravo), čímž otevřete nabídku.
- 3 - Vyberte možnost **Pokročilé > Ostrost > Redukce artefaktů MPEG** a otevřete nabídku stisknutím

tlačítka **➤** (vpravo).

4 - Vyberte

možnost **Maximum**, **Střední**, **Minimum** nebo **Vypnuto**.

5 - Stisknutím tlačítka **◀** (vlevo), v případě potřeby opakovaným, nabídku zavřete.

Nastavení pohybu

Perfect Natural Motion

Možnost **Perfect Natural Motion** umožňuje snížit trhavé pohyby, které se zobrazují ve filmech v televizoru. Díky funkci **Perfect Natural Motion** jsou všechny pohyby hladké a plynulé.

Úprava trhavých pohybů...

1 - Stiskněte tlačítko **⚙️**, vyberte možnost **Všechna nastavení** a stiskněte tlačítko **OK**.

2 - Vyberte možnost **Obraz** a otevřete nabídku stisknutím tlačítka **➤** (vpravo).

3 - Vyberte možnost **Pokročilé > Pohyb > Perfect Natural Motion** a stiskněte tlačítko **OK**.

4 - Vyberte

možnost **Maximum**, **Střední**, **Minimum** nebo **Vypnuto**.

5 - Stisknutím tlačítka **◀** (vlevo), v případě potřeby opakovaným, nabídku zavřete.

Clear LCD

Možnost **Clear LCD** umožňuje zapnout vynikající ostrost pohybu, lepší úroveň černé, vysoký kontrast bez blikání obrazu, klidný obraz a větší úhel sledování.

Vypnutí nebo zapnutí...

1 - Stiskněte tlačítko **⚙️**, vyberte možnost **Všechna nastavení** a stiskněte tlačítko **OK**.

2 - Vyberte možnost **Obraz** a otevřete nabídku stisknutím tlačítka **➤** (vpravo).

3 - Vyberte možnost **Pokročilé > Pohyb > Clear LCD** a stiskněte tlačítko **OK**.

4 - Vyberte možnost **Zapnuto** nebo **Vypnuto**.

5 - Stisknutím tlačítka **◀** (vlevo), v případě potřeby opakovaným, nabídku zavřete.

Formát obrazu

Základní

Pokud obraz nevyplňuje celou obrazovku a nahoře a dole nebo po stranách se zobrazují černé pruhy, můžete jej upravit, aby se zobrazoval na celé obrazovce.

Výběr jednoho ze základních nastavení pro vyplnění

celé obrazovky...

1 - Během sledování televizního kanálu stiskněte tlačítko **⚙️**.

2 - Vyberte možnost **Formát obrazu > Vyplnit obrazovku** nebo **Přizpůsobit obrazovce** a stiskněte tlačítko **OK**.

3 - Stisknutím tlačítka **◀** (vlevo), v případě potřeby opakovaným, nabídku zavřete.

• **Vyplnit obrazovku** – automaticky zvětší obraz tak, aby vyplnil obrazovku. Zkreslení obrazu je minimální, titulky jsou viditelné. Nevhodné pro počítač. U některých extrémních formátů obrazu se mohou přesto objevit černé pruhy.

• **Přizpůsobit obraz** – automaticky přiblíží obraz, aby bez zkreslení vyplňoval obrazovku. Mohou být vidět černé pruhy. Nevhodné pro počítač.

Pokročilý

Pokud tato dvě základní nastavení k požadovanému naformátování obrazu nestačí, můžete vyzkoušet pokročilá nastavení. V nabídce pokročilých nastavení obraz naformátujete na obrazovku ručně.

Obraz můžete podle potřeby přibližovat, roztahovat a posouvat a zobrazit ho tak požadovaným způsobem – například s dobře viditelnými titulky nebo rolovacími textovými bannery. Pokud naformátujete obraz na konkrétní zdroj (například na připojenou herní konzoli), můžete si při příštím připojení tohoto zdroje nastavení znovu vyvolat. Televizor si ukládá poslední nastavení pro jednotlivé typy připojení.

Ruční formátování obrazu...

1 - Během sledování televizního kanálu stiskněte tlačítko **⚙️**.

2 - Vyberte možnost **Pokročilé** a stiskněte tlačítko **OK**.

3 - Pomocí možností **Posun**, **Zvětšení**, **Roztáhnout** nebo **Původní** upravte obraz. Výběrem možnosti **Zpět** se vrátíte k nastavení obrazu, které platilo v okamžiku otevření nabídky **Formát obrazu**.

• **Posun** – Výběrem šipek obraz posunete. Posouvat můžete pouze zvětšený obraz.

• **Zvětšení** – Výběrem šipek obraz přiblížíte.

• **Roztáhnout** – Výběrem šipek obraz svisle nebo vodorovně roztáhnete.

• **Zrušit** – Výběrem se vrátíte k formátu před započítím úprav.

• **Původní** – Zobrazí původní formát vstupního obrazu. Jedná se o formát 1:1 (pixel na pixel).

Pokročilý režim pro vstup HD nebo počítač.

Rychlé nastavení obrazu

Během první instalace jste provedli základní nastavení obrazu v několika jednoduchých krocích. V nabídce **Rychlé nastavení obrazu** můžete tato nastavení upravit. Než začnete, nejprve zkontrolujte, zda televizor dokáže naladit televizní kanál nebo zobrazit program z připojeného zařízení.

Nastavení obrazu v několika jednoduchých krocích...

- 1 - Stiskněte tlačítko , vyberte možnost **Všechna nastavení** a stiskněte tlačítko **OK**.
- 2 - Vyberte možnost **Obraz** a otevřete nabídku stisknutím tlačítka **➤** (vpravo).
- 3 - Vyberte možnost **Pokročilé > Rychlé nastavení obrazu** a stiskněte tlačítko **OK**.
- 4 - Vyberte možnost **Spustit**.
- 5 - Vyberte požadované nastavení obrazu a přejděte k další položce.
- 6 - Nakonec vyberte možnost **Dokončit**.
- 7 - Stisknutím tlačítka **◀** (vlevo), v případě potřeby opakovaným, nabídku zavřete.

23.2

Zvuk

Styl zvuku

Výběr stylu

Chcete-li snadno upravit zvuk, můžete vybrat předvolbu nastavení v nabídce Styl zvuku.

- 1 - Během sledování televizního kanálu stiskněte tlačítko .
- 2 - Vyberte možnost **Zvuk** a otevřete nabídku stisknutím tlačítka **➤** (vpravo).
- 3 - Vyberte možnost **Styl zvuku** vyberte jeden ze stylů v seznamu.
- 4 - Stisknutím tlačítka **◀** (vlevo), v případě potřeby opakovaným, nabídku zavřete.

Dostupné styly...

- **Osobní** – předvolby zvuku nastavené během prvního spuštění.
- **Původní** – neutrální nastavení zvuku
- **Film** – ideální pro sledování filmů
- **Hudba** – ideální pro poslech hudby
- **Hra** – ideální pro hraní her

- **Zprávy** – ideální pro řeč



Obnovení stylu

Když vyberete styl zvuku, můžete upravit libovolné nastavení zvuku v nabídce **Nastavení > Zvuk...**

Daný styl uloží vámi provedené změny.

Doporučujeme provádět změny zvuku pouze u stylu **Osobní**. Nabídka Styl zvuku – Osobní umí uložit individuální nastavení pro každé jednotlivé připojené zařízení z nabídky Zdroj.

Obnovení nastavení stylu na výchozí hodnoty...

- 1 - Během sledování televizního kanálu stiskněte tlačítko .
- 2 - Vyberte možnost **Zvuk** a otevřete nabídku stisknutím tlačítka **➤** (vpravo).
- 3 - Vyberte možnost **Styl zvuku** a vyberte styl zvuku, který chcete obnovit.
- 4 - Stiskněte barevné tlačítko  **Obnovit styl**. Styl bude obnoven na původní nastavení.
- 5 - Stisknutím tlačítka **◀** (vlevo), v případě potřeby opakovaným, nabídku zavřete.

Nastavení zvuku

Basy

Možnost **Basy** umožňuje upravit úroveň nízkých tónů zvuku.

Nastavení úrovně...

- 1 - Stiskněte tlačítko , vyberte možnost **Všechna nastavení** a stiskněte tlačítko **OK**.
- 2 - Vyberte možnost **Zvuk** a otevřete nabídku stisknutím tlačítka **➤** (vpravo).
- 3 - Vyberte možnost **Basy** a stiskněte tlačítko **➤** (vpravo).
- 4 - Pomocí šipek **▲** (nahoru) nebo **▼** (dolů) upravte hodnotu.
- 5 - Stisknutím tlačítka **◀** (vlevo), v případě potřeby opakovaným, nabídku zavřete.

Výšky

Možnost **Výšky** umožňuje upravit úroveň vysokých tónů zvuku.

Nastavení úrovně...

- 1 - Stiskněte tlačítko , vyberte možnost **Všechna nastavení** a stiskněte tlačítko **OK**.
- 2 - Vyberte možnost **Zvuk** a otevřete nabídku stisknutím tlačítka **➤** (vpravo).
- 3 - Vyberte možnost **Výšky** a stiskněte tlačítko **➤** (vpravo).
- 4 - Pomocí šipek **▲** (nahoru) nebo **▼** (dolů) upravte hodnotu.
- 5 - Stisknutím tlačítka **◀** (vlevo), v případě potřeby opakovaným, nabídku zavřete.

Režim Surround

Možnost **Prostorový režim** umožňuje nastavit zvukové efekty reproduktorů televizoru.

Nastavení režimu prostorového zvuku...

- 1 - Stiskněte tlačítko , vyberte možnost **Všechna nastavení** a stiskněte tlačítko **OK**.
- 2 - Vyberte možnost **Zvuk** a otevřete nabídku stisknutím tlačítka **>** (vpravo).
- 3 - Vyberte možnost **Prostorový režim** a otevřete nabídku stisknutím tlačítka **>** (vpravo).
- 4 - Vyberte možnost **Stereo** nebo **Incredible Surround**.
- 5 - Stisknutím tlačítka **<** (vlevo), v případě potřeby opakovaným, nabídku zavřete.

Nastavení zvuku pro sledování 3D obrazu

Incredible Surround 3D

Možnost **Prostorový režim** umožňuje nastavit zvukové efekty reproduktorů televizoru. Pokud vyberete možnost **Incredible Surround** pro sledování 2D, televizor automaticky přepne na možnost **Incredible Surround 3D**, jakmile začnete sledovat 3D. Pokud nechcete, aby televizor automaticky přepínal, vyberte možnost **Vypnuto** pod položkou **Auto Surround 3D**.

Nastavení režimu prostorového zvuku...

- 1 - Stiskněte tlačítko , vyberte možnost **Všechna nastavení** a stiskněte tlačítko **OK**.
- 2 - Vyberte možnost **Zvuk** a otevřete nabídku stisknutím tlačítka **>** (vpravo).
- 3 - Vyberte možnost **Prostorový režim** a stiskněte tlačítko **OK**.
- 4 - Vyberte možnost **Stereo** nebo **Incredible Surround 3D**.
- 5 - Stisknutím tlačítka **<** (vlevo), v případě potřeby opakovaným, nabídku zavřete.

Auto surround 3D

Možnost **Auto Surround 3D** umožňuje blokovat automatické přepínání televizoru na možnost **Incredible Surround 3D**, pokud dojde k přepnutí televizoru na sledování 3D.

Vypnutí nebo zapnutí...

- 1 - Stiskněte tlačítko , vyberte možnost **Všechna nastavení** a stiskněte tlačítko **OK**.
- 2 - Vyberte možnost **Zvuk** a otevřete nabídku stisknutím tlačítka **>** (vpravo).
- 3 - Vyberte možnost **Auto Surround 3D** a stiskněte tlačítko **OK**.
- 4 - Vyberte možnost **Zapnuto** nebo **Vypnuto**.
- 5 - Stisknutím tlačítka **<** (vlevo), v případě potřeby

opakovaným, nabídku zavřete.

Pokročilá nastavení zvuku

Automatická úprava hlasitosti

Možnost **Automatická úprava hlasitosti** umožňuje nastavit televizor tak, aby automaticky vyrovnával náhlé rozdíly hlasitosti. Obvykle k nim dochází na počátku vysílání reklam nebo v případě přepínání kanálů.

Vypnutí nebo zapnutí...

- 1 - Stiskněte tlačítko , vyberte možnost **Všechna nastavení** a stiskněte tlačítko **OK**.
- 2 - Vyberte možnost **Zvuk** a otevřete nabídku stisknutím tlačítka **>** (vpravo).
- 3 - Vyberte možnost **Pokročilé** a otevřete nabídku stisknutím tlačítka **>** (vpravo).
- 4 - Vyberte možnost **Automatická úprava hlasitosti** a otevřete nabídku stisknutím tlačítka **>** (vpravo).
- 5 - Vyberte možnost **Zapnuto** nebo **Vypnuto**.
- 6 - Stisknutím tlačítka **<** (vlevo), v případě potřeby opakovaným, nabídku zavřete.

Clear Sound

Možnost **Funkce Clear Sound** slouží k vylepšení zvuku řeči. Je ideální pro zpravodajské pořady. Vylepšení řeči lze zapnout nebo vypnout.

Vypnutí nebo zapnutí...

- 1 - Stiskněte tlačítko , vyberte možnost **Všechna nastavení** a stiskněte tlačítko **OK**.
- 2 - Vyberte možnost **Zvuk** a otevřete nabídku stisknutím tlačítka **>** (vpravo).
- 3 - Vyberte možnost **Pokročilé > Funkce Clear sound** a stiskněte tlačítko **OK**.
- 4 - Vyberte možnost **Zapnuto** nebo **Vypnuto** a poté stiskněte **OK**.
- 5 - Stisknutím tlačítka **<** (vlevo), v případě potřeby opakovaným, nabídku zavřete.

Formát výstupu zvuku

Chcete-li získat další informace, stiskněte v **Nápovědě** barevné tlačítko  **Klíčová slova** a vyhledejte položku **Formát výstupu zvuku**.

System domáciho kina, vyrovnání hlasitosti

Chcete-li získat další informace, stiskněte v **Nápovědě** barevné tlačítko  **Klíčová slova** a vyhledejte položku **Vyrovnaní výstupu zvuku**.

Zpoždění výstupu zvuku

Nastavíte-li ve svém systému domácího kina možnost Zpoždění zvukového výstupu za účelem synchronizace zvuku a obrazu, je nutné vypnout možnost **Zpoždění audiovýstupu** na televizoru.

Vypnutí zpoždění audiovýstupu...

- 1 - Stiskněte tlačítko , vyberte možnost **Všechna nastavení** a stiskněte tlačítko **OK**.
- 2 - Vyberte možnost **Zvuk** a otevřete nabídku stisknutím tlačítka **➤** (vpravo).
- 3 - Vyberte možnost **Pokročilé > Zpoždění audiovýstupu** a stiskněte tlačítko **OK**.
- 4 - Vyberte možnost **Vypnuto**.
- 5 - Stisknutím tlačítka **◀** (vlevo), v případě potřeby opakovaným, nabídku zavřete.

Chcete-li získat další informace, stiskněte v **Nápovědě** barevné tlačítko  **Klíčová slova** a vyhledejte položku **Zpoždění audiovýstupu**.

Kompenzace výstupu zvuku

Pokud nelze nastavit zpoždění v systému domácího kina, můžete nastavit zpoždění na televizoru pomocí možnosti **Synchronizace audiovýstupu**.

Synchronizace zvuku televizoru...

- 1 - Stiskněte tlačítko , vyberte možnost **Všechna nastavení** a stiskněte tlačítko **OK**.
- 2 - Vyberte možnost **Zvuk** a otevřete nabídku stisknutím tlačítka **➤** (vpravo).
- 3 - Vyberte možnost **Pokročilé > Synchronizace audiovýstupu** a stiskněte tlačítko **OK**.
- 4 - Pomocí posuvníku nastavte zpoždění zvuku a stiskněte tlačítko **OK**.
- 5 - Stisknutím tlačítka **◀** (vlevo), v případě potřeby opakovaným, nabídku zavřete.

Chcete-li získat další informace, stiskněte v **Nápovědě** barevné tlačítko  **Klíčová slova** a vyhledejte položku **Posun zvukového výstupu**.

Hlasitost sluchátek

Možnost **Hlasitost sluchátek** umožňuje samostatně nastavit hlasitost pro připojená sluchátka.

Nastavení hlasitosti...

- 1 - Stiskněte tlačítko , vyberte možnost **Všechna nastavení** a stiskněte tlačítko **OK**.
- 2 - Vyberte možnost **Zvuk** a otevřete nabídku stisknutím tlačítka **➤** (vpravo).
- 3 - Vyberte možnost **Hlasitost sluchátek** a stiskněte tlačítko **OK**.
- 4 - Pomocí šipek **▲** (nahoru) nebo **▼** (dolů) upravte hodnotu.

5 - Stisknutím tlačítka **◀** (vlevo), v případě potřeby opakovaným, nabídku zavřete.

Reproduktory

TV reproduktory

Zvuk televizoru můžete odesílat do připojeného zvukového zařízení – systému domácího kina nebo audiosystému.

Můžete si vybrat, kde chcete zvuk televizoru slyšet a způsob, jak jej chcete ovládat.

- Pokud vyberete možnost **Reproduktory TV vypnuty**, budou reproduktory televizoru trvale vypnuty.
- Pokud vyberete možnost **Reproduktory TV zapnuty**, reproduktory televizoru zůstanou trvale zapnuté.

Je-li audio zařízení připojeno pomocí konektoru HDMI CEC, můžete použít jedno z nastavení funkce EasyLink.

- Pokud vyberete možnost **EasyLink**, televizor odesílá zvuk do audiozařízení. Když zařízení přehrává zvuk, televizor vypne reproduktory televizoru.
- Pokud vyberete možnost **Automatický start EasyLink**, televizor přepne na audiozařízení, odešle zvuk televizoru do zařízení a vypne reproduktory televizoru.

Pokud vyberete možnost EasyLink nebo Automatické spuštění EasyLink, můžete v případě potřeby přepnout na reproduktory televizoru.

Nastavení reproduktorů televizoru...

- 1 - Stiskněte tlačítko , vyberte možnost **Všechna nastavení** a stiskněte tlačítko **OK**.
- 2 - Vyberte možnost **Zvuk** a otevřete nabídku stisknutím tlačítka **➤** (vpravo).
- 3 - Vyberte možnost **Pokročilé** a otevřete nabídku stisknutím tlačítka **➤** (vpravo).
- 4 - Vyberte možnost **TV reproduktory** a otevřete nabídku stisknutím tlačítka **➤** (vpravo).
- 5 - Vyberte možnost **Reproduktory TV zapnuty**, **Reproduktory TV vypnuty**, **EasyLink** nebo **Automatický start EasyLink**.

6 - Stisknutím tlačítka **◀** (vlevo), v případě potřeby opakovaným, nabídku zavřete.

Přímé přepnutí na reproduktory...

- 1 - Při sledování televizoru stiskněte tlačítko .
- 2 - Vyberte možnost **Reproduktory** a vyberte položku **TV** nebo **Audiosystém**.
- 3 - Stisknutím tlačítka **◀** (vlevo), v případě potřeby opakovaným, nabídku zavřete.

Bezdrátové reproduktory

Co potřebujete

K tomuto televizoru můžete připojit bezdrátový reproduktor (subwoofer nebo zvukový projektor Sound bar).

Lze připojit celou řadu vybraných bezdrátových výrobků s reproduktory společnosti Philips a využívat je k přehrávání zvuku televizoru. Další informace o vhodných bezdrátových zvukových produktech naleznete na webové stránce www.philips.com/tv

Chcete-li přehrávat zvuk televizoru v bezdrátovém reproduktoru, je nutné bezdrátový reproduktor spárovat s televizorem. Je možné spárovat až 10 bezdrátových reproduktorů, avšak v jednom okamžiku lze používat pouze jedno bezdrátové zařízení. Připojíte-li subwoofer, zvuk se bude přehrávat v televizoru a subwooferu. Připojíte-li zařízení Sound bar, bude se zvuk přehrávat pouze v něm.

Výběr reproduktoru

Postup připojení bezdrátového reproduktoru...

- 1 - Stiskněte tlačítko , vyberte možnost **Všechna nastavení** a stiskněte tlačítko **OK**.
- 2 - Vyberte možnost **Zvuk** a otevřete nabídku stisknutím tlačítka **➤** (vpravo).
- 3 - Vyberte možnost **Bezdrátové reproduktory** > **Připojit reproduktor** a stiskněte tlačítko **OK**.
- 4 - Stisknutím tlačítka **◀** (vlevo), v případě potřeby opakovaným, nabídku zavřete.

Odebrání reproduktoru

Postup odebrání bezdrátového reproduktoru...

- 1 - Stiskněte tlačítko , vyberte možnost **Všechna nastavení** a stiskněte tlačítko **OK**.
- 2 - Vyberte možnost **Zvuk** a otevřete nabídku stisknutím tlačítka **➤** (vpravo).
- 3 - Vyberte možnost **Bezdrátové reproduktory** > **Odebrat reproduktor** a stiskněte tlačítko **OK**.
- 4 - Stisknutím tlačítka **◀** (vlevo), v případě potřeby opakovaným, nabídku zavřete.

Hlasitost subwooferu

Postup nastavení hlasitosti bezdrátového reproduktoru...

- 1 - Stiskněte tlačítko , vyberte možnost **Všechna nastavení** a stiskněte tlačítko **OK**.
- 2 - Vyberte možnost **Zvuk** a otevřete nabídku

stisknutím tlačítka **➤** (vpravo).

3 - Vyberte možnost **Bezdrátové reproduktory** > **Hlasitost subwooferu** a stiskněte tlačítko **OK**.

4 - Stisknutím tlačítka **◀** (vlevo), v případě potřeby opakovaným, nabídku zavřete.

Problémy

Ztráta připojení

- Umístěte bezdrátový reproduktor v dosahu 5 metrů od televizoru.
- Místa s vysokou mírou bezdrátové aktivity (například byty s velkým počtem bezdrátových routerů) mohou bezdrátové připojení narušovat. Ponechte router a bezdrátový reproduktor co nejbližší k televizoru.

Neshoda zvuku a obrazu

- U některých bezdrátových reproduktorových systémů může být problém se synchronizací zvuku a videa. Doporučujeme používat bezdrátové audiovýrobky Philips.

23.3

Nastavení funkce Ambilight

Ambilight, zapnutí nebo vypnutí

Chcete-li získat další informace z **Nápovědy**, stiskněte barevné tlačítko  **Klíčová slova** a vyhledejte položku **Styl Ambilight**.

Nastavení funkce Ambilight

Jas funkce Ambilight

Možnost **Jas** umožňuje nastavit úroveň jasu funkce Ambilight.

Nastavení úrovně...

- 1 - Stiskněte tlačítko , vyberte možnost **Všechna nastavení** a stiskněte tlačítko **OK**.
- 2 - Vyberte možnost **Ambilight** a otevřete nabídku stisknutím tlačítka **➤** (vpravo).
- 3 - Vyberte možnost **Jas** a stiskněte tlačítko **OK**.
- 4 - Pomocí šipek **▲** (nahoru) nebo **▼** (dolů) upravte hodnotu.
- 5 - Stisknutím tlačítka **◀** (vlevo), v případě potřeby opakovaným, nabídku zavřete.

Jas funkce Ambilight, jas dolní části

Postup nastavení jasu funkce Ambilight v dolní části...

- 1 - Stiskněte tlačítko , vyberte možnost **Všechna nastavení** a stiskněte tlačítko **OK**.
- 2 - Vyberte možnost **Ambilight** a otevřete nabídku stisknutím tlačítka **➤** (vpravo).
- 3 - Vyberte možnost **Jas dolní části** a stiskněte tlačítko **OK**.
- 4 - Pomocí šipek **▲** (nahoru) nebo **▼** (dolů) upravte hodnotu.
- 5 - Stisknutím tlačítka **◀** (vlevo), v případě potřeby opakovaným, nabídku zavřete.

Sytost funkce Ambilight

Možnost **Sytost** umožňuje nastavit úroveň sytosti barev funkce Ambilight.

Nastavení úrovně...

- 1 - Stiskněte tlačítko , vyberte možnost **Všechna nastavení** a stiskněte tlačítko **OK**.
- 2 - Vyberte možnost **Ambilight** a otevřete nabídku stisknutím tlačítka **➤** (vpravo).
- 3 - Vyberte možnost **Sytost** a stiskněte tlačítko **OK**.
- 4 - Pomocí šipek **▲** (nahoru) nebo **▼** (dolů) upravte hodnotu.
- 5 - Stisknutím tlačítka **◀** (vlevo), v případě potřeby opakovaným, nabídku zavřete.

Statická barva Ambilight

Nastavení úrovně...

- 1 - Stiskněte tlačítko , vyberte možnost **Všechna nastavení** a stiskněte tlačítko **OK**.
- 2 - Vyberte možnost **Ambilight** a otevřete nabídku stisknutím tlačítka **➤** (vpravo).
- 3 - Vyberte možnost **Statická barva Ambilight** a stiskněte tlačítko **OK**.
- 4 - Pomocí šipek **▲** (nahoru) nebo **▼** (dolů) upravte hodnotu.
- 5 - Stisknutím tlačítka **◀** (vlevo), v případě potřeby opakovaným, nabídku zavřete.

Pokročilá nastavení funkce Ambilight

Barva stěny

Možnost **Barva stěny** umožňuje neutralizovat vliv barevné stěny na barvy Ambilight. Vyberte barvu stěny za televizorem a televizor přizpůsobí barvy funkce Ambilight tak, aby se zobrazovaly podle původního záměru.

Postup volby barvy stěny . . .

- 1 - Stiskněte tlačítko , vyberte možnost **Všechna**

nastavení a stiskněte tlačítko **OK**.

2 - Vyberte možnost **Ambilight** a otevřete nabídku stisknutím tlačítka **➤** (vpravo).

3 - Vyberte možnost **Pokročilé > Barva stěny** a stiskněte tlačítko **OK**.

4 - V barevné paletě vyberte barvu, která odpovídá stěně za televizorem.

5 - Stisknutím tlačítka **◀** (vlevo), v případě potřeby opakovaným, nabídku zavřete.

Vypnutí TV

Možnost **Vypnutí TV** umožňuje nastavit funkci Ambilight tak, aby se při vypnutí televizoru ihned vypnula nebo pomalu odezněla. Pomalé odeznění vám poskytne trochu času na přechod k běžnému osvětlení místnosti.

Výběr způsobu, jakým se funkce Ambilight vypíná...

- 1 - Stiskněte tlačítko , vyberte možnost **Všechna nastavení** a stiskněte tlačítko **OK**.
- 2 - Vyberte možnost **Ambilight** a otevřete nabídku stisknutím tlačítka **➤** (vpravo).
- 3 - Vyberte možnost **Pokročilé > Vypnutí TV** a stiskněte tlačítko **OK**.
- 4 - Vyberte možnost **Zeslabení až vypnutí** nebo **Okamžité vypnutí**.
- 5 - Stisknutím tlačítka **◀** (vlevo), v případě potřeby opakovaným, nabídku zavřete.

Ladění ISF

Když vám odborník ISF nakalibruje televizor, může nakalibrovat i barvu statického režimu Ambilight. Ke kalibraci si můžete vybrat libovolnou barvu. Po provedení kalibrace ISF si můžete nastavit statickou barvu ISF.

Výběr statické barvy ISF...

- 1 - Stiskněte tlačítko , vyberte možnost **Všechna nastavení** a stiskněte tlačítko **OK**.
- 2 - Vyberte možnost **Ambilight** a otevřete nabídku stisknutím tlačítka **➤** (vpravo).
- 3 - Vyberte možnost **Pokročilé > Ladění ISF** a stiskněte tlačítko **OK**.
- 4 - Pomocí šipek **▲** (nahoru) nebo **▼** (dolů) upravte hodnotu.
- 5 - Stisknutím tlačítka **◀** (vlevo), v případě potřeby opakovaným, nabídku zavřete.

Ambilight + hue

Konfigurace

Pomocí funkce Konfigurace můžete nastavit žárovky Philips Hue podle barev funkce Ambilight.

Nastavení žárovek Philips Hue...

- 1 - Stiskněte tlačítko , vyberte možnost **Všechna nastavení** a stiskněte tlačítko **OK**.
- 2 - Vyberte možnost **Ambilight** a otevřete nabídku stisknutím tlačítka **>** (vpravo).
- 3 - Vyberte možnost **Ambilight+hue > Konfigurace** a stiskněte tlačítko **OK**.
- 4 - Vyberte možnost **Spustit**.
- 5 - Stisknutím tlačítka **<** (vlevo), v případě potřeby opakovaným, nabídku zavřete.

Vypnutí

Vypnutí funkce Ambilight+hue...

- 1 - Stiskněte tlačítko , vyberte možnost **Všechna nastavení** a stiskněte tlačítko **OK**.
- 2 - Vyberte možnost **Ambilight** a otevřete nabídku stisknutím tlačítka **>** (vpravo).
- 3 - Vyberte možnost **Ambilight+hue > Vypnutí** a stiskněte tlačítko **OK**.
- 4 - Vyberte možnost **Vypnuto** a stiskněte tlačítko **OK**.
- 5 - Stisknutím tlačítka **<** (vlevo), v případě potřeby opakovaným, nabídku zavřete.

Intenzita

Pomocí funkce **Intenzita** můžete nastavit, jak přesně se budou žárovky Hue řídit funkcí Ambilight.

Nastavení intenzity efektu Ambilight+hue...

- 1 - Stiskněte tlačítko , vyberte možnost **Všechna nastavení** a stiskněte tlačítko **OK**.
- 2 - Vyberte možnost **Ambilight** a otevřete nabídku stisknutím tlačítka **>** (vpravo).
- 3 - Vyberte možnost **Ambilight+hue > Intenzita** a stiskněte tlačítko **OK**.
- 4 - Pomocí šipek **▲** (nahoru) nebo **▼** (dolů) upravte hodnotu.
- 5 - Stisknutím tlačítka **<** (vlevo), v případě potřeby opakovaným, nabídku zavřete.

Zobrazit konfiguraci

Pomocí funkce **Zobrazit konfiguraci** můžete zobrazit aktuální nastavení Ambilight+hue, síť, mostu a žárovek.

Zobrazení konfigurace Ambilight+hue...

- 1 - Stiskněte tlačítko , vyberte možnost **Všechna nastavení** a stiskněte tlačítko **OK**.
- 2 - Vyberte možnost **Ambilight** a otevřete nabídku stisknutím tlačítka **>** (vpravo).
- 3 - Vyberte možnost **Ambilight+hue > Zobrazit konfiguraci** a stiskněte tlačítko **OK**.
- 4 - Vyberte možnost **Vypnuto** a stiskněte tlačítko **OK**.
- 5 - Stisknutím tlačítka **<** (vlevo), v případě potřeby opakovaným, nabídku zavřete.

Resetování konfigurace

Resetování efektu Ambilight+hue...

- 1 - Stiskněte tlačítko , vyberte možnost **Všechna nastavení** a stiskněte tlačítko **OK**.
- 2 - Vyberte možnost **Ambilight** a otevřete nabídku stisknutím tlačítka **>** (vpravo).
- 3 - Vyberte možnost **Ambilight+hue > Resetovat konfiguraci** a stiskněte tlačítko **OK**.
- 4 - Stisknutím tlačítka **<** (vlevo), v případě potřeby opakovaným, nabídku zavřete.

23.4

Nastavení Eco

Úspora energie

Položka **Nastavení Eco**  sdružuje nastavení, která pomáhají chránit životní prostředí.

Úspora energie

Pokud vyberete možnost **Úspora energie**, televizor automaticky přepne na nastavení **Styl obrazu – Standardní**, které představuje neoptimálnější nastavení obrazu z hlediska spotřeby energie.

Nastavení režimu úspory energie...

- 1 - Stiskněte tlačítko , vyberte možnost **Všechna nastavení** a stiskněte tlačítko **OK**.
- 2 - Vyberte možnost **Nastavení Eco** a otevřete nabídku stisknutím tlačítka **>** (vpravo).
- 3 - Vyberte možnost **Úspora energie**. **Styl obrazu** se automaticky přepne na hodnotu **Standardní**.
- 4 - Stisknutím tlačítka **<** (vlevo), v případě potřeby opakovaným, nabídku zavřete.

Vypnout obrazovku

Pokud pouze posloucháte hudbu, můžete vypnout obrazovku televizoru, a šetřit tak energii.

Vypnutí obrazovky televizoru...



- 1 - Stiskněte tlačítko , vyberte možnost **Všechna nastavení** a stiskněte tlačítko **OK**.
- 2 - Vyberte možnost **Nastavení Eco** a otevřete nabídku stisknutím tlačítka **➤** (vpravo).
- 3 - Vyberte možnost **Vypnout obrazovku**.
- 4 - Stisknutím tlačítka **◀** (vlevo), v případě potřeby opakovaným, nabídku zavřete.

Chcete-li obrazovku znovu zapnout, stiskněte libovolné tlačítko na dálkovém ovladači.

Světelný snímač

Vestavěný světelný snímač snižuje jas televizní obrazovky, pokud okolní světlo potemní, a šetří tak energii. Vestavěný světelný snímač automaticky přizpůsobí obraz a funkci AmbientLight světelným podmínkám v místnosti.

Vypnutí obrazovky televizoru...

- 1 - Stiskněte tlačítko , vyberte možnost **Všechna nastavení** a stiskněte tlačítko **OK**.
- 2 - Vyberte možnost **Nastavení Eco** a otevřete nabídku stisknutím tlačítka **➤** (vpravo).
- 3 - Vyberte možnost **Světelný snímač**. Když je světelný snímač aktivní, zobrazuje se před ním ikona .
- 4 - Stisknutím tlačítka **◀** (vlevo), v případě potřeby opakovaným, nabídku zavřete.

Časovač vypnutí

Když televizor přijímá signál vysílání, ale vy po dobu 4 hodin nestisknete žádné tlačítko dálkového ovladače, televizor se z důvodu úspory energie automaticky vypne. Televizor se také automaticky vypne v případě, že po dobu 10 minut nepřijme ani televizní signál, ani žádný signál z dálkového ovladače.

Používáte-li televizor jako monitor nebo ke sledování televize používáte digitální přijímač (set top box) a nepoužíváte dálkový ovladač televizoru, deaktivujte funkci automatického vypnutí.

Deaktivace časovače vypnutí ...

- 1 - Stiskněte tlačítko , vyberte možnost **Všechna nastavení** a stiskněte tlačítko **OK**.
- 2 - Vyberte možnost **Nastavení Eco** a otevřete nabídku stisknutím tlačítka **➤** (vpravo).
- 3 - Vyberte možnost **Časovač vypnutí**. Výběrem v posuvníku upravte hodnotu. Hodnota **0** (Vypnuto)

časovač vypnutí deaktivuje.

4 - Stisknutím tlačítka **◀** (vlevo), v případě potřeby opakovaným, nabídku zavřete.

23.5

Obecná nastavení

EasyLink (digitální sběrnice mezi audio video zařízeními)

EasyLink (digitální sběrnice mezi audio video zařízeními)

Úplné vypnutí funkce EasyLink...

- 1 - Stiskněte tlačítko , vyberte možnost **Všechna nastavení** a stiskněte tlačítko **OK**.
- 2 - Vyberte možnost **Obecná nastavení** a otevřete nabídku stisknutím tlačítka **➤** (vpravo).
- 3 - Vyberte možnost **EasyLink**, stiskněte tlačítko **➤** (vpravo) a potom znovu vyberte možnost **EasyLink**.
- 4 - Vyberte možnost **Vypnuto**.
- 5 - Stisknutím tlačítka **◀** (vlevo), v případě potřeby opakovaným, nabídku zavřete.

Dálkový ovladač EasyLink

Postup vypnutí dálkového ovládání EasyLink...

- 1 - Stiskněte tlačítko , vyberte možnost **Všechna nastavení** a stiskněte tlačítko **OK**.
- 2 - Vyberte možnost **Obecná nastavení** a otevřete nabídku stisknutím tlačítka **➤** (vpravo).
- 3 - Vyberte možnost **EasyLink > Dálkové ovládání EasyLink**, a stiskněte tlačítko **OK**.
- 4 - Vyberte možnost **Vypnuto**.
- 5 - Stisknutím tlačítka **◀** (vlevo), v případě potřeby opakovaným, nabídku zavřete.

Nastavení systému Android

Můžete nastavit nebo zobrazit několik specifických nastavení a údajů pro Android. Můžete zobrazit seznam aplikací nainstalovaných v televizoru a místo, které potřebují. Můžete nastavit jazyk Hlasového vyhledávání. Můžete nakonfigurovat klávesnici na obrazovce nebo umožnit, aby aplikace využívaly vaše umístění. Prohlédněte si různá nastavení systému Android. Další informace o těchto nastaveních najdete na stránce www.support.google.com/androidtv.

Otevření nastavení...

- 1 - Stiskněte tlačítko , vyberte možnost **Všechna**

- nastavení a stiskněte tlačítko **OK**.
- 2 - Vyberte možnost **Nastavení systému Android** a stiskněte tlačítko **OK**.
 - 3 - Prohlédněte si různá nastavení systému Android.
 - 4 - V případě potřeby stisknutím tlačítka **←BACK** nabídku zavřete.

Pevný disk USB

Chcete-li nastavit a zformátovat pevný disk USB...

- 1 - Stiskněte tlačítko **⚙️**, vyberte možnost **Všechna nastavení** a stiskněte tlačítko **OK**.
- 2 - Vyberte možnost **Obecná nastavení** a otevřete nabídku stisknutím tlačítka **➤** (vpravo).
- 3 - Vyberte možnost **Pevný disk USB** a stiskněte tlačítko **OK**.
- 4 - Vyberte možnost **Spustit** a postupujte podle pokynů na obrazovce.
- 5 - Stisknutím tlačítka **◀** (vlevo), v případě potřeby opakovaným, nabídku zavřete.

Chcete-li získat další informace o postupu instalace pevného disku USB, stiskněte v **Nápovědě** barevné tlačítko **— Klíčová slova** a vyhledejte položku **Pevný disk USB, Instalace**.

Jas loga Philips

Můžete nastavit jas loga Philips na přední straně televizoru nebo toto logo můžete úplně vypnout.

Postup nastavení nebo vypnutí jasu...

- 1 - Stiskněte tlačítko **⚙️**, vyberte možnost **Všechna nastavení** a stiskněte tlačítko **OK**.
- 2 - Vyberte možnost **Obecná nastavení** a otevřete nabídku stisknutím tlačítka **➤** (vpravo).
- 3 - Vyberte možnost **Jas loga Philips** a otevřete nabídku stisknutím tlačítka **➤** (vpravo).
- 4 - Vyberte možnost **Minimum**, **Střední**, **Maximum** nebo **Vypnuto**, čímž vypnete osvětlení loga, a poté stiskněte tlačítko **OK**.
- 5 - Stisknutím tlačítka **◀** (vlevo), v případě potřeby opakovaným, nabídku zavřete.

Nastavení klávesnice USB

Chcete-li nainstalovat klávesnici USB, zapněte televizor a připojte klávesnici USB k jednomu z konektorů **USB** na televizoru. Když televizor poprvé rozpozná klávesnici, můžete vybrat své rozvržení klávesnice a svou volbu vyzkoušet. Pokud jako první vyberete azbuku nebo řeckou klávesnici, můžete vybrat sekundární rozložení klávesnice s latinkou.

Postup změny rozložení klávesnice později, po

provedení prvotního nastavení...

- 1 - Stiskněte tlačítko **⚙️**, vyberte možnost **Všechna nastavení** a stiskněte tlačítko **OK**.
- 2 - Vyberte možnost **Obecná nastavení** a otevřete nabídku stisknutím tlačítka **➤** (vpravo).
- 3 - Vyberte možnost **Nastavení klávesnice USB** a stiskněte tlačítko **OK**, čímž spustíte nastavení klávesnice.

HbbTV

Pokud televizní kanál nabízí stránky HbbTV, musíte nejdříve zapnout možnost HbbTV v nastavení televizoru, abyste mohli zobrazit stránky.

- 1 - Stiskněte tlačítko **⚙️**, vyberte možnost **Všechna nastavení** a stiskněte tlačítko **OK**.
- 2 - Vyberte možnost **Obecná nastavení** a otevřete nabídku stisknutím tlačítka **➤** (vpravo).
- 3 - Vyberte možnost **Pokročilé > HbbTV** a stiskněte tlačítko **OK**.
- 4 - Vyberte možnost **Zapnuto** nebo **Vypnuto**.
- 5 - Stisknutím tlačítka **◀** (vlevo), v případě potřeby opakovaným, nabídku zavřete.

Chcete-li zamezit přístupu na stránky HbbTV na konkrétním kanálu, můžete blokovat stránky HbbTV pouze pro tento kanál.

- 1 - Naladte kanál, na kterém chcete blokovat stránky HbbTV.
- 2 - Stiskněte možnost **≡ OPTIONS**, vyberte možnost **Hbb TV na tomto kanálu** a stiskněte tlačítko **OK**.
- 3 - Vyberte možnost **Vypnuto** a stiskněte tlačítko **OK**.

Doma nebo v obchodě

Pokud je televizor umístěn v obchodě, můžete nastavit, aby zobrazoval propagační pruh pro obchody. **Styl obrazu** se automaticky nastaví na možnost **Jasně**. **Časovač vypnutí** je neaktivní.

Nastavení televizoru na umístění v obchodě...

- 1 - Stiskněte tlačítko **⚙️**, vyberte možnost **Všechna nastavení** a stiskněte tlačítko **OK**.
- 2 - Vyberte možnost **Obecná nastavení** a otevřete nabídku stisknutím tlačítka **➤** (vpravo).
- 3 - Vyberte možnost **Umístění > Obchod** a stiskněte tlačítko **OK**.
- 4 - Stisknutím tlačítka **◀** (vlevo), v případě potřeby opakovaným, nabídku zavřete.

Pokud televizor používáte doma, nastavte jej na domácí použití.

Konfigurace obchodu

Je-li televizor nastaven do režimu **Obchod**, můžete nastavit dostupnost konkrétní ukázky pro použití v prodejně.

- 1 - Stiskněte tlačítko , vyberte možnost **Všechna nastavení** a stiskněte tlačítko **OK**.
- 2 - Vyberte možnost **Obecná nastavení** a otevřete nabídku stisknutím tlačítka **➤** (vpravo).
- 3 - Vyberte možnost **Konfigurace obchodu** a otevřete nabídku stisknutím tlačítka **➤** (vpravo).
- 4 - Vyberte na možnost **Vypnuto** nebo možnost **Pruh s vysvětlením funkcí** jako v prodejním režimu.
- 5 - Stisknutím tlačítka **◀** (vlevo), v případě potřeby opakovaným, nabídku zavřete.

Televizní průvodce

Další informace získáte v nabídce **Nápověda** stisknutím barevného tlačítka  **Klíčová slova** a vyhledáním položky **TV průvodce, data a informace** .

Loga kanálů

V některých zemích může televizor zobrazovat loga kanálů.

Pokud tato loga zobrazovat nechcete, můžete je vypnout.

Vypnutí loga...

- 1 - Stiskněte tlačítko , vyberte možnost **Všechna nastavení** a stiskněte tlačítko **OK**.
- 2 - Vyberte možnost **Obecná nastavení** a otevřete nabídku stisknutím tlačítka **➤** (vpravo).
- 3 - Vyberte možnost **Pokročilé > Loga kanálů** a otevřete nabídku stisknutím tlačítka **➤** (vpravo).
- 4 - Vyberte možnost **Vypnuto** a stiskněte tlačítko **OK**.
- 5 - Stisknutím tlačítka **◀** (vlevo), v případě potřeby opakovaným, nabídku zavřete.

Tovární nastavení

V televizoru můžete obnovit původní (tovární) nastavení.

Přepnutí na původní nastavení...

- 1 - Stiskněte tlačítko , vyberte možnost **Všechna nastavení** a stiskněte tlačítko **OK**.
- 2 - Vyberte možnost **Obecná nastavení** a otevřete

nabídku stisknutím tlačítka **➤** (vpravo).

3 - Vyberte možnost **Tovární nastavení** a stiskněte tlačítko **OK**.

4 - Stisknutím tlačítka **◀** (vlevo), v případě potřeby opakovaným, nabídku zavřete.

Rodičovský zámek

Vhodnost podle věku

Nastavení minimálního věku pro sledování programů s hodnocením...

- 1 - Stiskněte tlačítko , vyberte možnost **Všechna nastavení** a stiskněte tlačítko **OK**.
- 2 - Vyberte možnost **Rodičovský zámek** a otevřete nabídku stisknutím tlačítka **➤** (vpravo).
- 3 - Vyberte možnost **Rodičovské hodnocení** a vyberte jeden z věků uvedených na seznamu.
- 4 - Stisknutím tlačítka **◀** (vlevo), v případě potřeby opakovaným, nabídku zavřete.

Zámek aplikace

Další informace získáte v nabídce **Nápověda** stisknutím barevného tlačítka  **Klíčová slova** a vyhledáním položky **Zámek aplikace**.

Nastavení kódu / změna kódu

Kód PIN rodičovského zámku se používá k zamykání a odemykání kanálů a programů.

Nastavení nebo změna aktuálního zámku...

- 1 - Stiskněte tlačítko , vyberte možnost **Všechna nastavení** a stiskněte tlačítko **OK**.
- 2 - Vyberte možnost **Rodičovský zámek** a otevřete nabídku stisknutím tlačítka **➤** (vpravo).
- 3 - Vyberte možnost **Nastavit kód nebo Změnit kód a stiskněte tlačítko OK**.
- 4 - Zadejte čtyřciferný kód podle vlastního výběru. Pokud je kód již nastaven, zadejte aktuální kód rodičovského zámku a poté dvakrát zadejte nový kód.
- 5 - Stisknutím tlačítka **◀** (vlevo), v případě potřeby opakovaným, nabídku zavřete.

Nový kód je nastaven.

Zapomněli jste svůj kód PIN rodičovského zámku?

Pokud svůj kód PIN zapomenete, můžete aktuální kód přepsat a zadat nový kód.

- 1 - Stiskněte tlačítko , vyberte možnost **Všechna nastavení** a stiskněte tlačítko **OK**.
- 2 - Vyberte možnost **Rodičovský zámek** a otevřete nabídku stisknutím tlačítka **➤** (vpravo).
- 3 - Vyberte možnost **Změnit kód** a stiskněte tlačítko **OK**.

- 4 - Zadejte hlavní kód **8888**.
- 5 - Nyní zadejte nový kód PIN rodičovského zámku a zadejte jej ještě jednou pro potvrzení.
- 6 - Stisknutím tlačítka **◀** (vlevo), v případě potřeby opakovaným, nabídku zavřete.

Nový kód je nastaven.

Přehled instalace televizoru

Můžete znovu nainstalovat celý televizor. Všechna nastavení televizoru budou přeinstalována.

Provedení instalace celého televizoru...

- 1 - Stiskněte tlačítko **⚙**, vyberte možnost **Všechna nastavení** a stiskněte tlačítko **OK**.
- 2 - Vyberte možnost **Obecná nastavení** a vyberte položku **Znovu instalovat televizi**.
- 3 - Postupujte podle pokynů na obrazovce. Instalace může několik minut trvat.

23.6

Hodiny, oblast a region

Jazyk, nabídky a zprávy

Postup změny jazyka nabídek a zpráv televizoru...

- 1 - Stiskněte tlačítko **⚙**, vyberte možnost **Všechna nastavení** a stiskněte tlačítko **OK**.
- 2 - Vyberte možnost **Region a jazyk** a otevřete nabídku stisknutím tlačítka **▶** (vpravo).
- 3 - Vyberte možnost **Jazyk > Jazyk nabídek** a stiskněte tlačítko **OK**.
- 4 - Vyberte požadovaný jazyk.
- 5 - Stisknutím tlačítka **◀** (vlevo), v případě potřeby opakovaným, nabídku zavřete.

Předvolby jazyka

Nastavení jazyka zvuku

Digitální TV kanály mohou pro jeden pořad vysílat zvuk s několika mluvenými jazyky. Můžete nastavit preferovaný primární a sekundární jazyk zvuku. Pokud je k dispozici zvuk v jednom z těchto jazyků, televizor na něj přepne.

Pokud není k dispozici žádný z preferovaných jazyků, můžete vybrat jiný dostupný jazyk zvuku.

Nastavení primárního a sekundárního jazyka zvuku...

- 1 - Stiskněte tlačítko **⚙**, vyberte možnost **Všechna nastavení** a stiskněte tlačítko **OK**.
- 2 - Vyberte možnost **Region a jazyk** a otevřete nabídku stisknutím tlačítka **▶** (vpravo).
- 3 - Vyberte možnost **Jazyk > Primární**

zvuk nebo **Sekundární zvuk** a stiskněte tlačítko **OK**.

4 - Vyberte požadovaný jazyk.

5 - Stisknutím tlačítka **◀** (vlevo), v případě potřeby opakovaným, nabídku zavřete.

Výběr jazyka zvuku, když není k dispozici žádný z preferovaných jazyků...

1 - Stiskněte tlačítko **≡** **OPTIONS**.

2 - Vyberte možnost **Jazyk zvuku** a vyberte jazyk zvuku, který chcete dočasně použít.

Titulky

Zapnutí

Chcete-li zapnout titulky, stiskněte tlačítko **SUBTITLE**.

U titulků můžete nastavit možnost **Zapnuto**, **Vypnuto** nebo **Zapnuto bez zvuku**.

Nebo, chcete-li automaticky zobrazit titulky v případě, že vysílaný program není v jazyku uloženém v rámci nastavení televizoru, vyberte možnost **Automaticky**. Při tomto nastavení se titulky budou zobrazovat také při ztlumení televizoru.

Nastavení jazyka titulků

Digitální kanály mohou pro jeden pořad nabízet několik jazyků titulků. Můžete nastavit preferovaný primární a sekundární jazyk titulků. Pokud budou k dispozici titulky v jednom z těchto jazyků, televizor vybrané titulky zobrazí.

Pokud nejsou k dispozici titulky v žádném z preferovaných jazyků, můžete vybrat jiný dostupný jazyk titulků.

Nastavení primárního a sekundárního jazyka titulků...

1 - Stiskněte tlačítko **⚙**, vyberte možnost **Všechna nastavení** a stiskněte tlačítko **OK**.

2 - Vyberte možnost **Region a jazyk** a otevřete nabídku stisknutím tlačítka **▶** (vpravo).

3 - Vyberte možnost **Jazyky > Primární titulky** nebo **Sekundární titulky** a stiskněte tlačítko **OK**.

4 - Vyberte požadovaný jazyk.

5 - Stisknutím tlačítka **◀** (vlevo), v případě potřeby opakovaným, nabídku zavřete.

Výběr jazyka titulků, když není k dispozici žádný z preferovaných jazyků...

1 - Stiskněte tlačítko **≡** **OPTIONS**.

2 - Vyberte možnost **Jazyk titulků** a vyberte jazyk, který chcete dočasně použít.

Titulky z teletextu

Pokud sledujete analogové kanály, je nutné nastavit titulky u jednotlivých kanálů ručně.

- 1 - Přepněte na kanál a stisknutím tlačítka **TEXT** otevřete teletext.
- 2 - Zadejte číslo stránky pro titulky, obvykle **888**.
- 3 - Opětovným stisknutím tlačítka **TEXT** teletext zavřete.

Pokud během sledování tohoto analogového kanálu v nabídce Titulky vyberete možnost **Zapnuto**, titulky se zobrazí (pokud jsou k dispozici).

Chcete-li zjistit, který kanál je analogový nebo digitální, přepněte na daný kanál a tlačítkem **≡** **OPTIONS** otevřete **Informace o kanálu**.

Jazyky teletextu

Stránky teletextu

Chcete-li otevřít teletext, stiskněte během sledování televizních kanálů tlačítko **TEXT**.

Chcete-li teletext zavřít, znovu stiskněte tlačítko **TEXT**.

Výběr stránky teletextu

Postup výběru stránky . . .

- 1 - Zadejte číslo stránky pomocí číselných tlačítek.
- 2 - Pohybujte se pomocí kurzorových kláves.
- 3 - Stisknutím barevného tlačítka vyberte jedno z barevně označených témat v dolní části obrazovky.

Podstránky teletextu

Číslo stránky teletextu může obsahovat několik podstránek. Čísla podstránek se zobrazují v pruhu vedle čísla hlavní stránky.

Chcete-li vybrat podstránku, stiskněte tlačítko **<** nebo **>**.

Přehled teletextu Stránky teletextu

Některé vysílací společnosti nabízejí tabulky stránek teletextu (T.O.P.).

Otevře Tabulky stránek teletextu Chcete-li v teletextu otevřít tabulky stránek teletextu, stiskněte tlačítko **≡** **OPTIONS** a vyberte možnost **Přehled teletextu**

Oblíbené stránky

Televizor vytváří seznam 10 naposledy otevřených stránek teletextu. Můžete je snadno znovu otevřít ve sloupci Oblíbené stránky teletextu.

- 1 - V teletextu vyberte hvězdičku v levém horním rohu obrazovky a zobrazte sloupec s oblíbenými stránkami.
- 2 - Pomocí tlačítek **▼** (dolů) a **▲** (nahoru) vyberte

číslo stránky a otevřete stránku stisknutím tlačítka **OK**.

Seznam můžete vymazat pomocí možnosti **Vymazat oblíbené stránky**.

Hledání na teletextu

Lze vybrat slovo a vyhledat v teletextu všechny výskyty daného slova.

- 1 - Otevřete stránku teletextu a stiskněte tlačítko **OK**.
- 2 - Pomocí kurzorových kláves vyberte slovo nebo číslo.
- 3 - Znovu stiskněte tlačítko **OK**: ihned přejdete na další výskyt tohoto slova nebo čísla.
- 4 - Opětovným stisknutím tlačítka **OK** přejdete na následující výskyt.
- 5 - Vyhledávání ukončíte opakovaným stisknutím tlačítka **▲** (nahoru) tak dlouho, až nebude označen žádný výběr.

Teletext z připojeného zařízení

Některá zařízení, která přijímají televizní kanály, mohou také nabízet teletext.

Postup otevření teletextu z připojeného zařízení . . .

- 1 - Stiskněte tlačítko **➡** vyberte zařízení a stiskněte tlačítko **OK**.
- 2 - Během sledování kanálu na daném zařízení stiskněte tlačítko **≡** **OPTIONS**, vyberte možnost **Zobrazení tlačítek zařízení**, vyberte tlačítko **≡** a stiskněte tlačítko **OK**.
- 3 - Stisknutím tlačítka **←** **BACK** skryjete tlačítka zařízení.
- 4 - Chcete-li teletext ukončit, znovu stiskněte tlačítko **←** **BACK**.

Digitální teletext (pouze Velká Británie)

Někteří poskytovatelé digitálního vysílání nabízejí na svých digitálních televizních kanálech digitální teletext nebo interaktivní televizní kanály. Tyto služby zahrnují běžný teletext s výběrem a procházením prostřednictvím číselných a barevných tlačítek a kurzorových kláves.

Chcete-li digitální teletext ukončit, stiskněte tlačítko **←** **BACK**.

Možnosti teletextu

Stisknutím tlačítka **≡** **OPTIONS** v teletextu otevřete nabídku možností...

- **Zastavit stránku**
Zastaví automatické otáčení podstránek.
- **Dvojitá obrazovka / Celá obrazovka**
Zobrazí TV kanál a teletext vedle sebe.
- **Přehled teletextu T.O.P.**
Otevře Tabulky stránek teletextu (T.O.P.).
- **Zvětšit**
Zvětší stránku teletextu pro pohodlnější čtení.
- **Odkrýt**

Zruší skrytí informací na stránce.

· **Opakování podstránky**

Opakuje dostupné podstránky.

· **Jazyk**

Přepne skupinu znaků, které teletext využívá ke správnému zobrazení.

· **Teletext 2.5**

Aktivuje Teletext 2.5, který nabízí více barev a lepší grafiku.

Nastavení teletextu

Jazyk teletextu

Některé společnosti poskytující digitální televizní vysílání mají k dispozici několik jazyků teletextu. Postup nastavení primárního a sekundárního jazyka teletextu . . .

1 - Stiskněte tlačítko , vyberte možnost **Všechna nastavení** a stiskněte tlačítko **OK**.

2 - Vyberte možnost **Region a jazyk** a otevřete nabídku stisknutím tlačítka **➤** (vpravo).

3 - Vyberte možnost **Jazyk > Primární teletext** nebo **Sekundární teletext** a stiskněte tlačítko **OK**.

4 - Vyberte preferované jazyky teletextu.

5 - Stisknutím tlačítka **◀** (vlevo), v případě potřeby opakovaným, nabídku zavřete.

Teletext 2.5

Je-li Teletext 2.5 k dispozici, nabízí více barev a lepší grafiku. Teletext 2.5 se aktivuje jako standardní nastavení od výrobce.

Vypnutí Teletextu 2.5...

1 - Stiskněte tlačítko **TEXT**.

2 - Při zobrazeném teletextu stiskněte tlačítko  **OPTIONS**.

3 - Vyberte možnost **Teletext 2.5 > Vypnuto**.

4 - Stisknutím tlačítka **◀** (vlevo), v případě potřeby opakovaným, nabídku zavřete.

Hodiny

Datum a čas

Automatické

Pokud chcete zjistit, kolik je hodin, stiskněte tlačítko . **Hlavní nabídka** ukazuje čas stále.

V některých zemích digitální vysílání nevysílá informace o koordinovaném světovém čase (UTC). Změna letního času může být ignorována a televizor může zobrazovat nesprávný čas.

Pokud nahráváte pořady naplánované v TV průvodci, doporučujeme, abyste čas a datum ručně neměnili.

V některých zemích a u některých poskytovatelů služeb je nastavení **Hodiny skryto**, aby nedošlo

k nesprávnému nastavení času.

Postup automatické opravy nastavení hodin televizoru...

1 - Stiskněte tlačítko , vyberte možnost **Všechna nastavení** a stiskněte tlačítko **OK**.

2 - Vyberte možnost **Region a jazyk** a otevřete nabídku stisknutím tlačítka **➤** (vpravo).

3 - Vyberte možnost **Hodiny > Automatický režim hodin** a vyberte možnost **Podle země**.

4 - Vyberte možnost **Letní čas** a zvolte příslušné nastavení.

5 - Stisknutím tlačítka **◀** (vlevo), v případě potřeby opakovaným, nabídku zavřete.

Ruční

Postup ručního nastavení hodin televizoru...

1 - Stiskněte tlačítko , vyberte možnost **Všechna nastavení** a stiskněte tlačítko **OK**.

2 - Vyberte možnost **Region a jazyk** a otevřete nabídku stisknutím tlačítka **➤** (vpravo).

3 - Vyberte možnost **Hodiny > Automatický režim hodin** a vyberte možnost **Ručně**.

4 - Vyberte možnost **Datum a Čas** a upravte hodnoty.

5 - Stisknutím tlačítka **◀** (vlevo), v případě potřeby opakovaným, nabídku zavřete.

Časové pásmo

Postup nastavení časového pásma...

1 - Stiskněte tlačítko , vyberte možnost **Všechna nastavení** a stiskněte tlačítko **OK**.

2 - Vyberte možnost **Region a jazyk** a otevřete nabídku stisknutím tlačítka **➤** (vpravo).

3 - Vyberte možnost **Hodiny > Časové pásmo** a stiskněte tlačítko **OK**.

4 - Vyberte některé z časových pásem.

5 - Stisknutím tlačítka **◀** (vlevo), v případě potřeby opakovaným, nabídku zavřete.

Dálkový ovladač, klávesnice

Postup nastavení rozvržení klávesnice na možnost Azerty...

1 - Stiskněte tlačítko , vyberte možnost **Všechna nastavení** a stiskněte tlačítko **OK**.

2 - Vyberte možnost **Region a jazyk** a otevřete nabídku stisknutím tlačítka **➤** (vpravo).

3 - Vyberte možnost **Klávesnice dálkového ovladače** a stiskněte tlačítko **OK**.

4 - Vyberte možnost **Azerty** nebo **Qwerty** a stiskněte tlačítko **OK**.

5 - Stisknutím tlačítka **◀** (vlevo), v případě potřeby

opakovaným, nabídku zavřete.

23.7

Univerzální přístup

Zapnutí

Je-li aktivní režim **Univerzální přístup**, mohou televizor používat i lidé se sluchovým nebo zrakovým postižením.

Zapnutí

Pokud jste možnost **Univerzální přístup** nezapnuli během instalace, můžete ji zapnout v nabídce **Univerzální přístup**.

Zapnutí funkce usnadnění...

- 1 - Stiskněte tlačítko , vyberte možnost **Všechna nastavení** a stiskněte tlačítko **OK**.
- 2 - Vyberte možnost **Univerzální přístup** a otevřete nabídku stisknutím tlačítka **➤** (vpravo).
- 3 - Vyberte možnost **Univerzální přístup** o jeden krok dále.
- 4 - Vyberte možnost **Zapnuto** a stiskněte tlačítko **OK**.
- 5 - Stisknutím tlačítka **◀** (vlevo), v případě potřeby opakovaným, nabídku zavřete.

Zapnutím možnosti **Univerzální přístup** se do nabídky Možnosti přidá možnost **Univerzální přístup**.

Problémy se sluchem

Některé digitální televizní kanály vysílají zvláštní zvuk a titulky přizpůsobené pro sluchově postižené osoby. Když zapnete funkci **Sluchově postižení**, televizor na tento speciální zvuk nebo titulky automaticky přepne (pokud jsou k dispozici). Než zapnete funkci **Sluchově postižení**, je nutné nejprve zapnout režim **Univerzální přístup**.



Postup zapnutí funkce **Sluchově postižení**...

- 1 - Stiskněte tlačítko , vyberte možnost **Všechna nastavení** a stiskněte tlačítko **OK**.
- 2 - Vyberte možnost **Univerzální přístup** a otevřete nabídku stisknutím tlačítka **➤** (vpravo).
- 3 - Vyberte možnost **Sluchově postižení** a otevřete nabídku stisknutím tlačítka **➤** (vpravo).
- 4 - Vyberte možnost **Zapnuto** a stiskněte tlačítko **OK**.
- 5 - Stisknutím tlačítka **◀** (vlevo), v případě potřeby opakovaným, nabídku zavřete.

Postup zapnutí funkce **Sluchově postižení** během sledování televizoru...

- 1 - Během sledování televizního kanálu stiskněte tlačítko , vyberte možnost **Univerzální přístup** a stiskněte tlačítko **OK**.

2 - Vyberte možnost **Sluchově postižení** a nastavte hodnotu **Zapnuto**.

Dostupnost jazyka zvuku pro sluchově postižené ověříte stisknutím tlačítka  **OPTIONS**, výběrem možnosti **Jazyk zvuku** a vyhledáním jazyka zvuku s ikonou .

Pokud se v nabídce Možnosti položka **Dostupnost** nezobrazuje, zapněte funkci **Univerzální přístup** v nabídce **Nastavení**.

Chcete-li získat další informace, stiskněte v **Nápovědě** barevné tlačítko  **Klíčová slova** a vyhledejte položku **Univerzální přístup**.

Zvukový komentář

Zapnutí

Digitální televizní kanály mohou vysílat speciální zvukový komentář popisující děj na obrazovce. Aby bylo možné zapnout zvuk a efekty pro zrakově postižené osoby, je nutné nejprve zapnout možnost **Zvukový komentář**. A ještě než budete moci zapnout možnost **Zvukový komentář**, je nutné aktivovat režim **Univerzální přístup** v nabídce nastavení.

Při použití možnosti **Zvukový komentář** je k normální zvukové stopě přidán komentář vypravěče.

Zapnutí komentáře (je-li k dispozici)...

Postup zapnutí **zvukového komentáře**...

- 1 - Stiskněte tlačítko , vyberte možnost **Všechna nastavení** a stiskněte tlačítko **OK**.
- 2 - Vyberte možnost **Univerzální přístup** a otevřete nabídku stisknutím tlačítka **➤** (vpravo).
- 3 - Vyberte možnost **Zvukový komentář** a otevřete nabídku stisknutím tlačítka **➤** (vpravo).
- 4 - V dalším kroku vyberte opět možnost **Zvukový komentář**.
- 5 - Vyberte možnost **Zapnuto** a stiskněte tlačítko **OK**.
- 6 - Stisknutím tlačítka **◀** (vlevo), v případě potřeby opakovaným, nabídku zavřete.

Postup zapnutí **zvukového komentáře** během sledování televizoru...

- 1 - Během sledování televizního kanálu stiskněte tlačítko , vyberte možnost **Univerzální přístup** a stiskněte tlačítko **OK**.
- 2 - Vyberte možnost **Zvukový komentář** a vyberte možnost **Zapnuto**.

Můžete zkontrolovat, zda je k dispozici zvukový komentář.

V nabídce Možnosti vyberte položku **Jazyk zvuku** a vyhledejte jazyk zvuku označený ikonou .

Reproduktory/sluchátka

V nabídce **Reproduktory / sluchátka** si můžete nastavit, kde chcete zvukový komentář slyšet. V nabídce jsou reproduktory televizoru, sluchátka nebo obě možnosti současně.

Nastavení reproduktorů nebo sluchátek...

- 1 - Stiskněte tlačítko , vyberte možnost **Všechna nastavení** a stiskněte tlačítko **OK**.
- 2 - Vyberte možnost **Univerzální přístup** a otevřete nabídku stisknutím tlačítka **➤** (vpravo).
- 3 - Vyberte možnost **Zvukový komentář > Reproduktory / sluchátka** a stiskněte tlačítko **OK**.
- 4 - Vyberte možnost **Reproduktory, Sluchátka** nebo **Reproduktory + sluchátka** a stiskněte tlačítko **OK**.
- 5 - Stisknutím tlačítka **◀** (vlevo), v případě potřeby opakovaným, nabídku zavřete.

Smíšená hlasitost

Je možné smíchat hlasitost normálního zvuku se zvukovým komentářem.

Postup smíšení hlasitosti...

- 1 - Stiskněte tlačítko , vyberte možnost **Všechna nastavení** a stiskněte tlačítko **OK**.
- 2 - Vyberte možnost **Univerzální přístup** a otevřete nabídku stisknutím tlačítka **➤** (vpravo).
- 3 - Vyberte možnost **Zvukový komentář > Smíšená hlasitost** a stiskněte tlačítko **OK**.
- 4 - Pomocí šipek **▲** (nahoru) nebo **▼** (dolů) upravte hodnotu.
- 5 - Stisknutím tlačítka **◀** (vlevo), v případě potřeby opakovaným, nabídku zavřete.

Je-li k dispozici jazyk zvuku s přidaným zvukovým komentářem, můžete toto nastavení najít také v nabídce **☰ OPTIONS > Univerzální přístup > Smíšená hlasitost**.

Zvukový efekt

Některé zvukové komentáře mohou obsahovat zvláštní zvukové efekty, například stereo nebo postupné vytrácení zvuku.

Zapnutí **zvukových efektů** (je-li tato funkce k dispozici)...

- 1 - Stiskněte tlačítko , vyberte možnost **Všechna nastavení** a stiskněte tlačítko **OK**.
- 2 - Vyberte možnost **Univerzální přístup** a stiskněte tlačítko **▶** (vpravo), čímž otevřete nabídku.
- 3 - Vyberte možnost **Zvukový komentář > Zvukové efekty** a stiskněte tlačítko **OK**.
- 4 - Stisknutím tlačítka **◀** (vlevo), v případě potřeby opakovaným, nabídku zavřete.

Řeč

Zvukový komentář může obsahovat také titulky pro vyslovovaná slova.

Přepnutí na tyto titulky (jsou-li k dispozici) . . .

- 1 - Stiskněte tlačítko , vyberte možnost **Všechna nastavení** a stiskněte tlačítko **OK**.
- 2 - Vyberte možnost **Univerzální přístup** a otevřete nabídku stisknutím tlačítka **➤** (vpravo).
- 3 - Vyberte možnost **Zvukový komentář > Řeč** a stiskněte tlačítko **OK**.
- 4 - Vyberte možnost **Popisný nebo Titulky** a stiskněte tlačítko **OK**.
- 5 - Stisknutím tlačítka **◀** (vlevo), v případě potřeby opakovaným, nabídku zavřete.

Bezdrátové a kabelové sítě

Sít

Chcete-li získat další informace, stiskněte v **Nápovědě** barevné tlačítko **—** **Klíčová slova** a vyhledejte položku **Sít** s dalšími informacemi o připojení televizoru k síti.

Bluetooth

Co potřebujete

K televizoru můžete připojit bezdrátové zařízení Bluetooth® – bezdrátový reproduktor, subwoofer, zvukový projektor nebo sluchátka. Můžete připojit i gamepad pomocí Bluetooth LE.

Chcete-li přehrávat zvuk televizoru v bezdrátovém reproduktoru, je nutné bezdrátový reproduktor spárovat s televizorem. Televizor můžete spárovat s bezdrátovými reproduktory a maximálně čtyřmi zařízeními Bluetooth LE (low energy). Televizor může v jednom okamžiku přehrávat zvuk pouze v jednom reproduktoru. Připojíte-li subwoofer, zvuk se bude přehrávat v televizoru a subwooferu. Připojíte-li zařízení Sound bar, bude se zvuk přehrávat pouze v něm.

Upozornění – synchronizace zvuku a obrazu

Reproduktory Bluetooth mají často značné takzvané zpoždění. Dlouhé zpoždění znamená, že zvuk se opoždí za obrazem, takže synchronizace pohybu rtů a zvuku je nesprávná. Než si zakoupíte systém reproduktorů Bluetooth, informujte se, které modely jsou nejnovější, a najděte zařízení, které má nízké zpoždění. Prodejce vám poradí.

Chcete-li získat další informace o spárování bezdrátového reproduktoru, stiskněte v **Nápovědě** barevné tlačítko **—** **Klíčová slova** a vyhledejte položku **Bluetooth, Párování**.

Párování zařízení

Chcete-li získat další informace, stiskněte v **Nápovědě** barevné tlačítko **—** **Klíčová slova** a vyhledejte položku **Bluetooth, Párování** s dalšími informacemi o párování bezdrátových zařízení.

Výběr zařízení

Chcete-li získat další informace, stiskněte v **Nápovědě** barevné tlačítko **—** **Klíčová slova** a vyhledejte položku **Bluetooth, Výběr zařízení** s dalšími informacemi o výběru bezdrátového reproduktoru.



Odebrání zařízení

Chcete-li získat další informace, stiskněte v **Nápovědě** barevné tlačítko **—** **Klíčová slova** a vyhledejte položku **Bluetooth, Odebrání zařízení** s dalšími informacemi o zrušení párování (odebrání) zařízení Bluetooth.

Nastavení systému Android

Můžete nastavit nebo zobrazit několik specifických nastavení a údajů pro Android. Můžete zobrazit seznam aplikací nainstalovaných v televizoru a místo, které potřebují. Můžete nastavit jazyk Hlasového vyhledávání. Můžete nakonfigurovat klávesnici na obrazovce nebo umožnit, aby aplikace využívaly vaše umístění. Prohlédněte si různá nastavení systému Android. Další informace o těchto nastaveních najdete na stránce www.support.google.com/androidtv.

Otevření nastavení...

- 1 - Stiskněte tlačítko , vyberte možnost **Všechna nastavení** a stiskněte tlačítko **OK**.
- 2 - Vyberte možnost **Nastavení systému Android** a stiskněte tlačítko **OK**.
- 3 - Prohlédněte si různá nastavení systému Android.
- 4 - V případě potřeby stisknutím tlačítka  **←BACK** nabídku zavřete.

Instalace kanálů

26.1

Instalace antény/kabelu

Aktualizovat kanály

Automatická aktualizace kanálu

Pokud přijímáte digitální kanály, můžete televizor nastavit tak, aby tyto kanály automaticky aktualizoval.

Televizor kanály jednou denně (v 6:00) aktualizuje a uloží nové kanály. Nové kanály se ukládají do seznamu kanálů a jsou označeny ikonou . Kanály bez signálu jsou odstraněny. Aby mohla automatická aktualizace proběhnout, musí být televizor v pohotovostním režimu. Automatickou aktualizaci kanálů je možné vypnout.

Vypnutí automatické aktualizace...

- 1 - Stiskněte tlačítko , vyberte možnost **Všechna nastavení** a stiskněte tlačítko **OK**.
- 2 - Vyberte možnost **Kanály > Instalace antény/kabelu** a stiskněte tlačítko **OK**.
- 3 - Je-li třeba, zadejte kód PIN.
- 4 - Vyberte možnost **Automatická aktualizace kanálů** a stiskněte tlačítko **OK**.
- 5 - Vyberte možnost **Vypnuto** a stiskněte tlačítko **OK**.
- 6 - Stisknutím tlačítka **BACK** nabídku zavřete.

V případě nalezení nových kanálů nebo aktualizace či odstranění stávajících kanálů se při spuštění televizoru zobrazí zpráva. Pokud nechcete, aby tato zpráva zobrazovala po každé aktualizaci kanálů, můžete ji vypnout.

Vypnutí zprávy...

- 1 - Stiskněte tlačítko , vyberte možnost **Všechna nastavení** a stiskněte tlačítko **OK**.
- 2 - Vyberte možnost **Kanály > Instalace antény/kabelu** a stiskněte tlačítko **OK**.
- 3 - Je-li třeba, zadejte kód PIN.
- 4 - Vyberte možnost **Zpráva o aktualizaci kanálu** a stiskněte tlačítko **OK**.
- 5 - Vyberte možnost **Vypnuto** a stiskněte tlačítko **OK**.
- 6 - Stisknutím tlačítka **BACK** nabídku zavřete.

V některých zemích se automatická aktualizace kanálů provádí během sledování televize nebo v libovolném okamžiku, kdy je televizor v pohotovostním režimu.

Ruční aktualizace kanálů

Aktualizaci kanálů můžete kdykoli spustit sami.

Spuštění ruční aktualizace kanálů...

- 1 - Stiskněte tlačítko , vyberte možnost **Všechna nastavení** a stiskněte tlačítko **OK**.
- 2 - Vyberte možnost **Kanály > Instalace antény/kabelu** a stiskněte tlačítko **OK**.
- 3 - Je-li třeba, zadejte kód PIN.
- 4 - Vyberte možnost **Vyhledat kanály** a stiskněte tlačítko **OK**.
- 5 - Vyberte možnost **Spustit** a stiskněte tlačítko **OK**.
- 6 - Vyberte možnost **Aktualizace digitálních kanálů**, vyberte možnost **Další** a stiskněte tlačítko **OK**.
- 7 - Vyberte možnost **Spustit** a aktualizujte digitální kanály stisknutím tlačítka **OK**. Může to trvat několik minut.
- 8 - Stisknutím tlačítka **BACK** nabídku zavřete.

Přeinstalace kanálů

Opětovná instalace všech kanálů

Všechny kanály můžete nainstalovat znovu, aniž byste změnili ostatní nastavení televizoru.

Je-li nastaven kód PIN, bude třeba před opakovanou instalací kanálů tento kód zadat.



Provedení opětovné instalace kanálů...

- 1 - Stiskněte tlačítko , vyberte možnost **Všechna nastavení** a stiskněte tlačítko **OK**.
- 2 - Vyberte možnost **Kanály > Instalace antény/kabelu** a stiskněte tlačítko **OK**.
- 3 - Je-li třeba, zadejte kód PIN.
- 4 - Vyberte možnost **Vyhledat kanály** a stiskněte tlačítko **OK**.
- 5 - Vyberte možnost **Spustit** a stiskněte tlačítko **OK**.
- 6 - Vyberte možnost **Přeinstalace kanálů**, vyberte možnost **Další** a stiskněte tlačítko **OK**.
- 7 - Vyberte zemi, ve které se nacházíte, a stiskněte tlačítko **OK**.
- 8 - Vyberte možnost **Další** a stiskněte tlačítko **OK**.
- 9 - Vyberte požadovaný typ instalace, **Anténa (DVB-T)** nebo **Kabel (DVB-C)** a stiskněte tlačítko **OK**.
- 8 - Vyberte možnost **Další** a stiskněte tlačítko **OK**.
- 11 - Vyberte požadovaný typ kanálů, **Digitální a analogové kanály** nebo **Pouze digitální kanály** a stiskněte tlačítko **OK**.
- 8 - Vyberte možnost **Další** a stiskněte tlačítko **OK**.
- 13 - Vyberte možnost **Spustit** a aktualizujte digitální kanály stisknutím tlačítka **OK**. Může to trvat několik minut.
- 14 - Stisknutím tlačítka **BACK** nabídku zavřete.

Přinstalace televizoru

Můžete znovu nainstalovat celý televizor. Všechna nastavení televizoru budou přinstalována.

Provedení instalace celého televizoru...

- 1 - Stiskněte tlačítko , vyberte možnost **Všechna nastavení** a stiskněte tlačítko **OK**.
- 2 - Vyberte možnost **Obecná nastavení** > **Přinstalace televizoru** a stiskněte tlačítko **OK**.
- 3 - Je-li třeba, zadejte kód PIN.
- 4 - Vyberte možnost **Ano** a potvrďte ji tlačítkem **OK**.
- 5 - Celý televizor se kompletně přinstaluje. Všechna nastavení se resetují a nainstalované kanály se nahradí. Instalace může trvat několik minut.
- 6 - Stisknutím tlačítka  **BACK** nabídku zavřete.

DVB-T nebo DVB-C

Nastavení DVB

Režim síťové frekvence

Pokud chcete rychle vyhledat kanály metodou **Rychlé prohledávání** dostupnou pod položkou **Prohledávání frekvence**, vyberte možnost **Automaticky**. Televizor použije jednu z předdefinovaných síťových frekvencí (nebo HC – Identifikační kanál), které používá většina poskytovatelů kabelových služeb ve vaší zemi.

Pokud jste pro vyhledávání kanálů obdrželi konkrétní „síťovou frekvenci“, vyberte možnost **Ručně**.

Síťová frekvence

Pokud je položka **Režim síťové frekvence** nastavena na hodnotu **Ručně**, můžete zde zadat hodnotu síťové frekvence, kterou jste obdrželi od poskytovatele kabelových služeb. Hodnotu zadejte pomocí číselných tlačítek.

Prohledávání frekvence

Vyberte metodu vyhledávání kanálů. Můžete vybrat rychlejší metodu **Rychlé prohledávání** a použít předdefinovaná nastavení používaná většinou poskytovatelů kabelových služeb ve vaší zemi.

Pokud tato metoda nevyhledá žádné kanály nebo pokud některé kanály chybí, můžete vybrat rozšířenou metodu **Plně vyhledávání**. Vyhledání a instalace kanálů touto metodou trvá déle.

Velikost frekvenčního kroku

Televizor vyhledává kanály v krocích po **8 MHz**.

Pokud tato metoda nevyhledá žádné kanály nebo pokud některé kanály chybí, můžete vyhledávat v menších krocích po **1 MHz**. Vyhledání a instalace kanálů v krocích po 1 MHz trvá déle.

Digitální kanály

Pokud víte, že poskytovatel kabelových služeb nenabízí digitální kanály, můžete vyhledávání digitálních kanálů vynechat.

Analogové kanály

Pokud víte, že poskytovatel kabelových služeb nenabízí analogové kanály, můžete vyhledávání analogových kanálů vynechat.

Volně dostupné / Kódované

Máte-li předplatné a modul CAM (Conditional Access Module – modul podmíněného přístupu) pro placené televizní služby, vyberte možnost **Volně dostupné + kódované**. Pokud jste si nepředplatili televizní kanály nebo služby, můžete vybrat možnost **Pouze bezplatné kanály**.

Chcete-li získat další informace, stiskněte v **Nápovědě** barevné tlačítko  **Klíčová slova** a vyhledejte položku **CAM, Conditional Access Module**.

Kvalita příjmu

Můžete kontrolovat kvalitu a sílu signálu digitálního kanálu. Máte-li vlastní anténu, můžete změnit její polohu a pokusit se o zlepšení příjmu.

Kontrola kvality příjmu digitálního kanálu...

- 1 - Naladte požadovaný kanál.
- 2 - Stiskněte tlačítko , vyberte možnost **Všechna nastavení** a stiskněte tlačítko **OK**.
- 3 - Vyberte možnost **Kanály** > **Instalace antény/kabelu** a stiskněte tlačítko **OK**. Je-li třeba, zadejte kód PIN.
- 4 - Vyberte možnost **Digitální: Test příjmu** a stiskněte tlačítko **OK**.
- 5 - Vyberte možnost **Vyhledat** a stiskněte tlačítko **OK**. Digitální frekvence je zobrazena pro daný kanál.
- 6 - Vyberte znovu možnost **Vyhledat** a stiskněte tlačítko **OK**. Zkontroluje se kvalita signálu na této frekvenci. Výsledek se zobrazí na obrazovce. Abyste zlepšili příjem, můžete změnit polohu antény nebo

zkontrolovat připojení.

7 - Můžete také změnit příslušnou frekvenci sami. Po jednom vyběrejte číslo frekvence a hodnotu měňte pomocí tlačítek **▲** (nahoru) nebo **▼** (dolů). Vyberte možnost **Vyhledat** a znovu spusťte test příjmu stisknutím tlačítka **OK**.

8 - Stisknutím tlačítka **◀** (vlevo), v případě potřeby opakovaným, nabídku zavřete.

Ruční instalace

Analogové televizní kanály lze postupně nainstalovat ručně.

Ruční instalace analogových kanálů...

1 - Stiskněte tlačítko **⚙**, vyberte možnost **Všechna nastavení** a stiskněte tlačítko **OK**.

2 - Vyberte možnost **Kanály > Instalace antény/kabelu** a stiskněte tlačítko **OK**. Je-li třeba, zadejte kód PIN.

3 - Vyberte možnost **Analogový: Ruční instalace** a stiskněte tlačítko **OK**.

• Systém

Chcete-li nastavit systém televizoru, vyberte možnost **Systém**.

Vyberte zemi nebo region, ve kterém se právě nacházíte, a stiskněte tlačítko **OK**.

• Vyhledat kanál

Najděte kanál výběrem možnosti **Vyhledat kanál** a stiskněte tlačítko **OK**. Při hledání kanálu můžete sami zadat frekvenci nebo nechat televizor, aby kanál vyhledal. Stiskněte tlačítko **▶** (vpravo), vyberte možnost **Vyhledat** a stiskněte tlačítko **OK**. Kanál se vyhledá automaticky. Nalezený kanál se zobrazí na obrazovce. Pokud je příjem slabý, stiskněte tlačítko **Vyhledat** znovu. Chcete-li kanál uložit, vyberte možnost **Hotovo** a stiskněte tlačítko **OK**.

• Uložení

Můžete uložit kanál pod aktuálním číslem kanálu nebo pod novým číslem kanálu.

Vyberte možnost **Uložit tento kanál** nebo **Uložit jako nový kanál** a stiskněte tlačítko **OK**. Krátce se zobrazí číslo nového kanálu.

Tyto kroky lze opakovat, dokud nenajdete všechny dostupné analogové televizní kanály.

26.2

Instalace satelitu

Informace o instalaci satelitu

Tento televizor má dva vestavěné satelitní tunery DVB-S / DVB-S2.

Až 4 satelity

V tomto televizoru můžete nainstalovat až 4 satelity (4 LNB). Na počátku instalace vyberte přesný počet satelitů, které chcete instalovat. Tím se instalace urychlí.

Unicable

Pro připojení antény k televizoru můžete použít systém Unicable. Možnost Unicable vyberte na začátku instalace pro 1 nebo pro 2 satelity.

Jednotka MDU (Multi-Dwelling-Unit)

Vestavěné satelitní tunery podporují jednotky MDU na satelitech Astra a Digiturk na satelitu Eutelsat. Jednotka MDU na satelitu Türksat není podporována.

Spuštění instalace

Před spuštěním instalace zkontrolujte, zda je satelitní anténa správně nasměrovaná.

Spuštění instalace satelitu...

1 - Stiskněte tlačítko **⚙**, vyberte možnost **Všechna nastavení** a stiskněte tlačítko **OK**.

2 - Vyberte možnost **Kanály > Instalace satelitu** a stiskněte tlačítko **OK**. Je-li třeba, zadejte kód PIN.

3 - Vyberte možnost **Vyhledávání satelitů** a stiskněte tlačítko **OK**.

4 - Vyberte možnost **Vyhledat** a stiskněte tlačítko **OK**. Televizor vyhledá satelity.

5 - Vyberte možnost **Instalovat** a stiskněte tlačítko **OK**. Televizor zobrazí aktuální nastavení instalace satelitu.

Pokud toto nastavení chcete změnit, vyberte možnost **Nastavení**.

Pokud toto nastavení změnit nechcete, vyberte možnost **Vyhledat**. Přejděte ke kroku 5.

6 - V nabídce **Systém instalace** vyberte počet satelitů, které chcete nainstalovat, nebo nastavte některý ze systémů Unicable. Vyberete-li možnost Unicable, můžete u každého tuneru nastavit číslo a frekvenci uživatelského pásma. V některých zemích můžete v nabídce **Další nastavení** upravit i určitá expertní nastavení jednotlivých konvertorů LNB.

7 - Televizor vyhledá satelity dostupné ve směru vaší antény. To může trvat několik minut. Je-li nalezen satelit, na obrazovce se zobrazí jeho název a síla příjmu.

8 - Když televizor nalezne požadované satelity, vyberte možnost **Instalovat**.

9 - Pokud satelit nabízí **Balíčky kanálů**, televizor

dostupné balíčky zobrazí. Vyberte potřebný balíček Některé balíčky nabízejí **Rychlou** nebo **Kompletní** instalaci obsažených kanálů; vyberte tedy jednu z možností. Televizor nainstaluje satelitní kanály a rozhlasové stanice.
10 - Uložte nastavení satelitu a nainstalované kanály a rozhlasové stanice zvolením možnosti **Dokončit**.

Nastavení instalace satelitu

Nastavení instalace satelitu jsou předem nastavena pro jednotlivé státy. Nastavení určuje způsob, jak televizor vyhledává a instaluje satelity a satelitní kanály. Nastavení můžete kdykoli změnit.

Změna nastavení instalace satelitu...

- 1 - Spusťte instalaci satelitu.
- 2 - Na obrazovce, ze které spouštíte vyhledávání satelitů, vyberte možnost **Nastavení** a stiskněte tlačítko **OK**.
- 3 - Vyberte počet satelitů, které chcete nainstalovat, nebo nastavte některý ze systémů Unicable. Vyberete-li možnost Unicable, můžete u každého tuneru nastavit číslo a frekvenci uživatelského pásma.
- 4 - Po dokončení vyberte tlačítko **Další** a stiskněte tlačítko **OK**.
- 5 - Stiskněte v nabídce Nastavení barevné tlačítko **Hotovo**, vrátíte se na obrazovku, z níž můžete spustit vyhledávání satelitů.

Naváděcí transpondér a LNB

V některých zemích můžete upravit expertní nastavení jednotlivých konvertorů a LNB. Tato nastavení použijte pouze v případech, kdy se normální instalace nedaří. Máte-li nestandardní satelitní vybavení, můžete v těchto nastaveních změnit standardní nastavení. Někteří poskytovatelé služeb vám sdělí hodnoty pro transpondér nebo LNB, které zde můžete zadat.

Satelitní moduly CAM

Pokud ke sledování satelitních kanálů používáte modul CAM (Conditional Access Module) s kartou Smart Card, doporučujeme provádět instalaci satelitu s modulem CAM zasunutým do televizoru.

Většina modulů CAM se používá k dekódování kanálů.

Moduly CAM nové generace (CI+ 1.3 s profilem operátora) umí nainstalovat všechny satelitní kanály do televizoru samy. Modul CAM vás k instalaci příslušných satelitů a kanálů vyzve. Tyto moduly CAM dokáží kanály nainstalovat a dekódovat a zároveň se starají i o pravidelné aktualizace.

Balíčky kanálů

Poskytovatelé satelitních služeb mohou nabízet balíčky kanálů, které zahrnují bezplatné kanály (nekódované) a nabízejí výběr vhodný pro danou zemi. Některé satelity nabízejí předplacené balíčky – soubor kanálů, za které platíte.

Pokud si zvolíte předplacený balíček, televizor vás může požádat o výběr Rychlé nebo Úplné instalace. Vyberte možnost **Rychlá**, pokud chcete instalovat pouze kanály z balíčku, nebo vyberte možnost **Kompletní** pro instalaci balíčku i všech ostatních dostupných kanálů. Pro předplacené balíčky doporučujeme rychlou instalaci. Máte-li další satelity, které nejsou součástí vašeho předplaceného balíčku, doporučujeme kompletní instalaci. Všechny nainstalované kanály se uloží do seznamu kanálů Všechny.

Nastavení Unicable

Systém Unicable

Pro připojení antény k televizoru můžete použít jednokabelový systém, systém MDU nebo systém Unicable. Jednokabelový systém využívá k připojení satelitní antény ke všem satelitním přijímačům v systému jeden kabel. Jednokabelový systém se obvykle používá v bytových domech. Pokud používáte systém Unicable, televizor vás během instalace požádá o přiřazení čísla uživatelského pásma a příslušné frekvence. V tomto televizoru lze pomocí systému Unicable nainstalovat 1 nebo 2 satelity.

Pokud po instalaci systému Unicable zaznamenáte, že chybějí nějaké kanály, mohla ve stejnou chvíli v systému Unicable probíhat jiná instalace. Zopakujte instalaci a chybějící kanály se znovu objeví.

Číslo uživatelského pásma

V systému Unicable musí být každý připojený satelitní tuner očíslován (např. 0, 1, 2, 3 atd.).

Dostupná uživatelská pásma a jejich čísla naleznete v přepínači systému Unicable. Pro termín Uživatelské pásmo se někdy používá zkratka UB (User band). Existují přepínače systému Unicable, které nabízejí 4 nebo 8 uživatelských pásem. Pokud v nastavení vyberete možnost Unicable, televizor vás požádá o přiřazení jedinečného čísla uživatelského pásma pro každý vestavěný satelitní tuner. Satelitní tuner nesmí mít stejné číslo uživatelského pásma jako jiný satelitní tuner v systému Unicable.

Uživatelská pásmová frekvence



Kromě čísla uživatelského pásma potřebuje vestavěný satelitní přijímač frekvenci vybraného čísla uživatelského pásma. Tyto frekvence se většinou zobrazují vedle čísla uživatelského pásma v přepínači systému Unicable.

Ruční aktualizace kanálů

Pokud přijímáte digitální satelitní kanály, můžete televizor nastavit tak, aby tyto kanály automaticky aktualizoval.



Televizor kanály jednou denně (v 6:00) aktualizuje a uloží nové kanály. Nové kanály se ukládají do seznamu kanálů a jsou označeny ikonou . Kanály bez signálu jsou odstraněny a pokud satelitní operátor změní pořadí kanálů v balíčku, bude seznam kanálů v televizoru aktualizován. Aby mohla automatická aktualizace proběhnout, musí být televizor v pohotovostním režimu. Automatickou aktualizaci kanálů je možné vypnout.

Vypnutí automatické aktualizace...

- 1 - Stiskněte tlačítko , vyberte možnost **Všechna nastavení** a stiskněte tlačítko **OK**.
- 2 - Vyberte možnost **Kanály > Instalace satelitu** a stiskněte tlačítko **OK**. Je-li třeba, zadejte kód PIN.
- 3 - Vyberte možnost **Automatická aktualizace kanálů** a stiskněte tlačítko **OK**.
- 4 - Vyberte možnost **Vypnuto** a stiskněte tlačítko **OK**.
- 5 - Stisknutím tlačítka  (vlevo), v případě potřeby opakovaným, nabídku zavřete.

Můžete si nastavit, aby televizor aktualizoval pouze kanály určitého satelitu.

Označení satelitů, které chcete aktualizovat...

- 1 - Stiskněte tlačítko , vyberte možnost **Všechna nastavení** a stiskněte tlačítko **OK**.
- 2 - Vyberte možnost **Kanály > Instalace satelitu** a stiskněte tlačítko **OK**.
- 3 - Vyberte možnost **Možnost automatické aktualizace** a stiskněte tlačítko **OK**.
- 4 - Vyberte satelit v seznamu satelitů a označte ho nebo zrušte jeho označení stisknutím tlačítka **OK**.
- 5 - Stisknutím tlačítka  (vlevo), v případě potřeby opakovaným, nabídku zavřete.

V některých zemích se automatická aktualizace kanálů provádí během sledování televize nebo v libovolném okamžiku, kdy je televizor v pohotovostním režimu.

Ruční aktualizace kanálů

Aktualizaci kanálů můžete kdykoli spustit sami.

Spuštění ruční aktualizace kanálů...

- 1 - Stiskněte tlačítko , vyberte možnost **Všechna nastavení** a stiskněte tlačítko **OK**.
- 2 - Vyberte možnost **Kanály > Instalace satelitu** a stiskněte tlačítko **OK**.
- 3 - Vyberte možnost **Hledat kanály** a stiskněte tlačítko **OK**.
- 4 - Vyberte možnost **Aktualizace kanálů** a stiskněte tlačítko **OK**. Televizor se začne aktualizovat. Aktualizace může několik minut trvat.
- 5 - Postupujte podle pokynů na obrazovce. Aktualizace může několik minut trvat.
- 6 - Vyberte možnost **Dokončit** a stiskněte tlačítko **OK**.

Přidání satelitu

K aktuální satelitní instalaci můžete přidat další satelit. Nainstalované satelity a jejich kanály zůstanou nezměněny. Někteří poskytovatelé satelitních služeb neumožňují přidání satelitu.

Na další satelit je třeba pohlížet jako na doplněk. Nejde o vaše hlavní předplatné satelitu ani o hlavní satelit, z něhož používáte balíček kanálů. Typicky byste přidali 4. satelit, pokud již máte nainstalovány 3 satelity. Pokud již máte nainstalovány 4 satelity, mohli byste zvážit nejprve odebrání jednoho satelitu, aby bylo možné přidat nový satelit.

Nastavení

Pokud máte aktuálně nainstalován pouze 1 nebo 2 satelity, nemusí vám aktuální nastavení instalace umožnit přidání doplňkového satelitu. Pokud potřebujete změnit nastavení instalace, je nutné znovu provést kompletní instalaci satelitů. Je-li nutná změna nastavení, nelze použít možnost **Přidat satelit**.

Přidání satelitu...

- 1 - Stiskněte tlačítko , vyberte možnost **Všechna nastavení** a stiskněte tlačítko **OK**.
- 2 - Vyberte možnost **Kanály > Instalace satelitu** a stiskněte tlačítko **OK**.
- 3 - Vyberte možnost **Vyhledávání satelitů** a stiskněte tlačítko **OK**.
- 4 - Vyberte možnost **Přidat satelit** a stiskněte tlačítko **OK**. Zobrazí se aktuální satelity.
- 5 - Vyberte možnost **Vyhledat** a stiskněte tlačítko **OK**. Televizor vyhledá nové satelity.
- 6 - Pokud televizor našel jeden nebo více satelitů, vyberte možnost **Instalovat** a stiskněte tlačítko **OK**. Televizor nainstaluje kanály nalezených satelitů.
- 7 - Vyberte možnost **Dokončit** a stiskněte tlačítko **OK**. Kanály a rozhlasové stanice se uloží.

Odebrání satelitu

Ze své aktuální instalace satelitů můžete odebrat jeden nebo více satelitů. Odeberete satelit i jeho kanály. Někteří poskytovatelé satelitních služeb odebrání satelitu neumožňují.

Odebrání satelitu...

- 1 - Stiskněte tlačítko , vyberte možnost **Všechna nastavení** a stiskněte tlačítko **OK**.
- 2 - Vyberte možnost **Kanály > Instalace satelitu** a stiskněte tlačítko **OK**.
- 3 - Vyberte možnost **Vyhledávání satelitů** a stiskněte tlačítko **OK**.
- 4 - Vyberte možnost **Odebrat satelit** a stiskněte tlačítko **OK**. Zobrazí se aktuální satelity.
- 5 - Vyberte satelit a stisknutím tlačítka **OK** ho označte k odebrání, nebo zrušte jeho označení.
- 6 - Stisknutím tlačítka **<** (vlevo), v případě potřeby opakovaným, nabídku zavřete.

Ruční instalace

Ruční instalace je určena pro odborné uživatele.

Ruční instalaci můžete použít k rychlému přidání nových kanálů ze satelitního transpondéru. Musíte znát frekvenci a polarizaci transpondéru. Televizor nainstaluje všechny kanály daného transpondéru. Pokud byl transpondér nainstalován již dříve, všechny jeho kanály – bývalé i nové – se přesunou na konec seznamu kanálů **Všechny**.

Ruční instalaci lze použít v případě, že je třeba změnit počet satelitů. Pokud je třeba tento úkon, je nutné provést kompletní instalaci pomocí možnosti **Instalovat satelity**.

Instalace transpondéru...

- 1 - Stiskněte tlačítko , vyberte možnost **Všechna nastavení** a stiskněte tlačítko **OK**.
- 2 - Vyberte možnost **Kanály > Instalace satelitu** a stiskněte tlačítko **OK**.
- 3 - Vyberte možnost **Ruční instalace** a otevřete nabídku stisknutím tlačítka **>** (vpravo).
- 4 - Máte-li nainstalován více než 1 satelit, vyberte možnost **LNB**, pro který chcete přidat kanály.
- 5 - Nastavte potřebnou hodnotu **Polarizace**. Pokud nastavíte možnost **Režim přenosové rychlosti** na hodnotu **Ruční**, můžete zadat přenosovou rychlost pod položkou **Přenosová rychlost ručně**.
- 6 - Pomocí šipek **▲** (nahoru) nebo **▼** (dolů) upravte frekvenci a potom vyberte možnost **Hotovo**.
- 7 - Vyberte možnost **Vyhledat** a stiskněte tlačítko **OK**. Síla signálu se zobrazí na obrazovce.
- 8 - Chcete-li kanály z nového transpondéru uložit, vyberte možnost **Uložit** a stiskněte tlačítko **OK**.
- 9 - Stisknutím tlačítka **<** (vlevo), v případě potřeby opakovaným, nabídku zavřete.

Naváděcí transpondér a LNB

V některých zemích můžete upravit expertní nastavení jednotlivých konvertorů a LNB. Tato nastavení použijte pouze v případech, kdy se normální instalace nedaří. Máte-li nestandardní satelitní vybavení, můžete v těchto nastaveních změnit standardní nastavení. Někteří poskytovatelé služeb vám sdělí hodnoty pro transpondér nebo LNB, které zde můžete zadat.

Napájení LNB

Ve výchozím nastavení je Napájení LNB zapnuto.

Tón 22 kHz

Ve výchozím nastavení je Tón nastaven na hodnotu **Automaticky**.

Nízká frekvence lokálního oscilátoru / Vysoká frekvence lokálního oscilátoru

Frekvence lokálního oscilátoru jsou nastaveny na standardní hodnoty. Tyto hodnoty upravujte pouze v případě, že používáte netradiční vybavení, které vyžaduje odlišné nastavení.

Problémy

Televizor nemůže najít požadované satelity nebo instaluje stejné satelity dvakrát

- Zkontrolujte, zda je na počátku instalace nastaven správný počet satelitů. Můžete televizor nastavit tak, aby vyhledal jeden, dva nebo 3/4 satelity.

LNB s duální hlavou nedokáže nalézt druhý satelit

- Pokud televizor nalezne jeden satelit, ale nemůže nalézt druhý, otočte o několik stupňů anténu. Nasměřujte anténu tak, aby přijímala nejsilnější signál z prvního satelitu. Na obrazovce zkontrolujte ukazatel síly signálu prvního satelitu. Když je první satelit nastaven na nejsilnější signál, vyberte možnost **Hledat znovu** a vyhledejte druhý satelit.
- Ujistěte se, že jsou v možnostech nastaveny **Dva satelity**.

Změna nastavení instalace můj problém nevyřešila

- **Všechna nastavení, satelity a kanály se ukládají teprve na konci instalace, když dokončujete postup.**

Všechny satelitní kanály zmizely

- Pokud používáte systém **Unicable**, zkontrolujte, zda jste v nastavení systému **Unicable** nastavili pro každý vestavěný satelitní tuner jedinečné číslo uživatelského pásma. Mohlo by se stát, že stejné číslo uživatelského pásma používá jiný satelitní tuner v daném systému **Unicable**.

Některé satelitní kanály zřejmě zmizely ze seznamu

kanálů

· Pokud se zdá, že některé kanály zmizely nebo nejsou na svém místě, vysílací společnost mohla změnit umístění těchto kanálů v transpondéru. Chcete-li obnovit pozice kanálů v seznamu kanálů, zkuste aktualizovat balíček kanálů.

Nelze odebrat satelit

· Předplacené balíčky neumožňují odebrání satelitu. Chcete-li odebrat satelit, je nutné znovu provést kompletní instalaci a vybrat jiný balíček.

Někdy je příjem nekvalitní

· Zkontrolujte, zda je satelitní anténa řádně připevněna. Silný vítr s ní může pohybovat.
· Příjem může být zhoršen sněhem a deštěm.

26.3

Kopie seznamu kanálů

Úvod

Možnost Kopie seznamu kanálů je určena prodejcům a odborným uživatelům. V některých zemích umožňuje funkce Kopie seznamu kanálů kopírovat pouze satelitní kanály.

Díky možnosti Kopie seznamu kanálů lze zkopírovat kanály nainstalované v jednom televizoru do jiného televizoru Philips téže řady. Kopie seznamu kanálů ušetří čas při hledání kanálů, protože do televizoru se načte předdefinovaný seznam kanálů. Je třeba použít jednotku USB Flash s kapacitou nejméně 1 GB.

Podmínky

· Oba televizory jsou ze stejné modelové řady.
· Oba televizory mají stejný typ hardwaru. Typ hardwaru zkontrolujete na typovém štítku na zadní straně televizoru. Obvykle je označen Q . . . LA
· Oba televizory mají kompatibilní verze softwaru.

Aktuální verze softwaru

Kontrola aktuální verze softwaru televizoru...

- 1 - Stiskněte tlačítko , vyberte možnost **Všechna nastavení** a stiskněte tlačítko **OK**.
- 2 - Vyberte možnost **Aktualizace softwaru** a otevřete nabídku stisknutím tlačítka **➤** (vpravo).
- 3 - Vyberte možnost **Informace o aktuálním softwaru** a stiskněte tlačítko **OK**.
- 4 - Zobrazí se verze, poznámky k verzi a datum vytvoření. Je-li k dispozici číslo Netflix ESN, zobrazí se také.
- 5 - Stisknutím tlačítka **◀** (vlevo), v případě potřeby opakovaným, nabídku zavřete.

Kopírování seznamu kanálů

Kopírování seznamu kanálů...

- 1 - Zapněte televizor. Televizor by měl mít nainstalovány kanály.
- 2 - Připojte jednotku USB Flash.
- 3 - Stiskněte tlačítko , vyberte možnost **Všechna nastavení** a stiskněte tlačítko **OK**.
- 4 - Vyberte možnost **Kanály > Kopírování seznamu kanálů** a stiskněte tlačítko **OK**.
- 5 - Vyberte možnost **Kopírovat na USB** a stiskněte tlačítko **OK**. Aby mohlo kopírování proběhnout, můžete být požádáni o zadání kódu PIN rodičovského zámku.
- 6 - Po dokončení kopírování jednotku USB Flash odpojte.
- 7 - Stisknutím tlačítka **◀** (vlevo), v případě potřeby opakovaným, nabídku zavřete.

Nyní můžete zkopírovaný seznam kanálů přenést do jiného televizoru Philips.

Verze seznamu kanálů

Kontrola aktuální verze seznamu kanálů...

- 1 - Stiskněte tlačítko , vyberte možnost **Všechna nastavení** a stiskněte tlačítko **OK**.
- 2 - Vyberte možnost **Kanály** a otevřete nabídku stisknutím tlačítka **➤** (vpravo).
- 3 - Vyberte možnost **Kopie seznamu kanálů**, vyberte možnost **Aktuální verze** a potom stiskněte tlačítko **OK**.
- 4 - Stisknutím tlačítka **◀** (vlevo), v případě potřeby opakovaným, nabídku zavřete.

Nahrání seznamu kanálů

Do televizoru, který ještě není nainstalován

Podle toho, zda je váš televizor již nainstalován nebo ne, je třeba použít různé způsoby odeslání seznamu kanálů.

Do televizoru, který ještě není nainstalován

- 1 - Zapojením zástrčky spusťte instalaci a vyberte jazyk a zemi. Přeskočte možnost vyhledání kanálů. Dokončete instalaci.
- 2 - Připojte do televizoru jednotku USB Flash se seznamem kanálů.
- 3 - Chcete-li spustit nahrání seznamu kanálů, stiskněte tlačítko , vyberte možnost **Všechna nastavení** a stiskněte tlačítko **OK**.
- 4 - Vyberte možnost **Kanály > Kopie seznamu kanálů > Kopírovat do TV** a stiskněte tlačítko **OK**. Je-li třeba, zadejte kód PIN.
- 5 - Televizor vás informuje, zda se seznam kanálů do televizoru zkopíroval úspěšně. Odpojte jednotku USB

Flash.

Do již nainstalovaného televizoru

Podle toho, zda je váš televizor již nainstalován nebo ne, je třeba použít různé způsoby odeslání seznamu kanálů.

Do již nainstalovaného televizoru

1 - Ověřte nastavení země televizoru. (Pokyny k ověření nastavení najdete v kapitole Znovu instalovat všechny kanály. Projděte uvedeným postupem k nastavení země. Stisknutím tlačítka **← BACK** můžete instalaci zrušit.)

Pokud je země nastavena správně, pokračujte zde uvedeným krokem 2.

Pokud není správně nastavena země, je nutné spustit opětovnou instalaci. Přečtěte si kapitolu Opětovná instalace všech kanálů a spusťte instalaci. Vyberte správnou zemi a přeskočte hledání kanálů.

Dokončete instalaci. Po skončení se vraťte ke kroku 2.

2 - Připojte do televizoru jednotku USB Flash se seznamem kanálů.

3 - Chcete-li spustit nahrání seznamu kanálů, stiskněte tlačítka **⚙**, vyberte možnost **Všechna nastavení** a stiskněte tlačítka **OK**.

4 - Vyberte možnost **Kanály > Kopie seznamu kanálů > Kopírovat do TV** a stiskněte tlačítka **OK**. Je-li třeba, zadejte kód PIN.

5 - Televizor vás informuje, zda se seznam kanálů do televizoru zkopíroval úspěšně. Odpojte jednotku USB Flash.

Software

Aktualizace softwaru

Aktualizace z internetu



Je-li televizor připojen k internetu, může se zobrazovat zpráva vyzývající k aktualizaci softwaru televizoru. To vyžaduje vysokorychlostní (širokopásmové) internetové připojení. Pokud se tato zpráva zobrazí, doporučujeme provést aktualizaci.

Když je zpráva zobrazena, klikněte na možnost **Aktualizovat** a postupujte podle pokynů na obrazovce.

Aktualizaci softwaru můžete vyhledat také sami.

V průběhu aktualizace softwaru není na obrazovce žádný obraz. Televizor se vypne a znovu zapne. Může se vypnout i několikrát. Aktualizace může trvat několik minut. Vyčkejte, než se na televizoru znovu zobrazí obraz. Během aktualizace softwaru nevypínejte televizor vypínačem  na televizoru ani na dálkovém ovladači.

Vlastní vyhledání aktualizace softwaru...

- 1 - Stiskněte tlačítko , vyberte možnost **Všechna nastavení** a stiskněte tlačítko **OK**.
- 2 - Vyberte možnost **Aktualizace softwaru** > **Vyhledat aktualizace** a stiskněte tlačítko **OK**.
- 3 - Vyberte možnost **Internet** a stiskněte tlačítko **OK**.
- 4 - Televizor vyhledá aktualizaci na internetu.
- 5 - Pokud je k dispozici aktualizace softwaru, můžete ji ihned spustit.
- 6 - Aktualizace softwaru může trvat několik minut. Nevypínejte televizor tlačítkem  na televizoru ani na dálkovém ovladači.
- 7 - Po dokončení aktualizace televizor znovu zobrazí poslední sledovaný kanál.

Aktualizace ze zařízení USB

Může se stát, že bude nutné provést aktualizaci softwaru televizoru. Pro nahrání softwaru do televizoru potřebujete počítač s vysokorychlostním připojením k internetu a jednotku USB Flash. Použijte jednotku USB Flash s volným místem alespoň 500 MB. Zkontrolujte, zda je vypnuta ochrana proti kopírování.

Aktualizace softwaru televizoru...

- 1 - Stiskněte tlačítko , vyberte možnost **Všechna nastavení** a stiskněte tlačítko **OK**.
- 2 - Vyberte možnost **Aktualizace**

softwaru > **Vyhledat aktualizace** a stiskněte tlačítko **OK**.

3 - Vyberte možnost **USB** a stiskněte tlačítko **OK**.

Identifikace televizoru

1 - Zasuňte jednotku USB Flash do jednoho z konektorů USB na televizoru.

2 - Vyberte možnost **Zapsat na USB** a stiskněte tlačítko **OK**. Na jednotku USB Flash bude zapsán identifikační soubor.

Stáhnutí softwaru

1 - Zasuňte jednotku USB Flash do počítače.

2 - Na jednotce USB Flash vyhledejte soubor **update.htm** a dvakrát na něj klikněte.

3 - Klikněte na možnost **Odeslat ID**.

4 - Je-li k dispozici nový software, stáhněte soubor **.zip**.

5 - Po stažení soubor rozbalte a zkopírujte soubor **autorun.upg** na jednotku USB Flash. Tento soubor neumísťujte do složky.

Aktualizace softwaru televizoru

1 - Znovu zasuňte jednotku USB Flash do televizoru. Aktualizace se spustí automaticky.

2 - Aktualizace softwaru může trvat několik minut. Nevypínejte televizor tlačítkem  na televizoru ani na dálkovém ovladači. Neodebírejte jednotku Flash USB.



3 - Po dokončení aktualizace televizor znovu zobrazí poslední sledovaný kanál.

Dojde-li během aktualizace k výpadku proudu, neodpojujte jednotku USB Flash od televizoru. Po obnovení napájení bude aktualizace pokračovat.

Chcete-li zabránit náhodné aktualizaci softwaru televizoru, odstraňte soubor **autorun.upg** z jednotky USB Flash.

Verze softwaru

Zobrazení aktuální verze softwaru televizoru...

- 1 - Stiskněte tlačítko , vyberte možnost **Všechna nastavení** a stiskněte tlačítko **OK**.
- 2 - Vyberte možnost **Aktualizace softwaru** > **Informace o aktuálním softwaru** a stiskněte tlačítko **OK**.
- 3 - Zobrazí se verze, poznámky k verzi a datum vytvoření. Je-li k dispozici číslo Netflix ESN, zobrazí se také.
- 4 - Stisknutím tlačítka  (vlevo), v případě potřeby opakovaným, nabídku zavřete.

Software s otevřeným zdrojovým kódem

Tento televizor obsahuje software s otevřeným zdrojovým kódem. TTP Vision Europe B.V. tímto nabízí, že na vyžádání poskytne úplnou kopii odpovídajícího zdrojového kódu pro autorskými právy chráněné balíčky softwaru s otevřeným zdrojovým kódem, které jsou použity v tomto výrobku a u kterých takovou nabídku vyžadují příslušné licence.



Tato nabídka platí až tři roky po nákupu výrobku a vztahuje se na kohokoli, kdo obdrží toto sdělení. Chcete-li získat zdrojový kód, kontaktujte nás prosím (anglicky) na adrese . . .

Intellectual Property Dept.
TP Vision Europe B.V.
Prins Bernhardplein 200
1097 JB Amsterdam
The Netherlands

Oznámení

Bude-li k dispozici nový software televizoru ke stažení nebo jiné informace o softwaru, můžete obdržet oznámení.

Jak si přečíst tato oznámení..

- 1 - Stiskněte tlačítko , vyberte možnost **Všechna nastavení** a stiskněte tlačítko **OK**.
- 2 - Vyberte možnost **Aktualizace softwaru > Oznámení** a stiskněte tlačítko **OK**.
- 3 - Můžete si přečíst aktuální oznámení, nebo vybrat jiné dostupné oznámení.
- 4 - Stisknutím tlačítka  (vlevo), v případě potřeby opakovaným, nabídku zavřete.

Vlastnosti

28.1

Ochrana životního prostředí

Energetický štítek EU

Energetický štítek EU vás informuje o třídě úspory energie tohoto výrobku. Čím je třída úspory energie výrobku ekologičtější, tím méně energie spotřebuje. Na štítku naleznete informace o třídě úspory energie, průměrné spotřebě energie výrobku a průměrné spotřebě energie za 1 rok. Hodnoty o spotřebě energie výrobku najdete také na webových stránkách společnosti Philips pro vaši zemi na adrese www.philips.com/TV

Informace o produktu

40PFx65x0

- Třída energetické účinnosti: A+
- Velikost viditelné obrazovky: 102 cm / 40"
- Spotřeba energie v zapnutém režimu (W): 39 W
- Roční spotřeba energie (kWh) *: 57 kWh
- Spotřeba energie v pohotovostním režimu (W) **: 0,50 W
- Rozlišení displeje (pixely): 1920 x 1080p

50PFx65x0

- Třída energetické účinnosti: A+
- Velikost viditelné obrazovky: 126 cm / 50"
- Spotřeba energie v zapnutém režimu (W): 56 W
- Roční spotřeba energie (kWh) *: 82 kWh
- Spotřeba energie v pohotovostním režimu (W) **: 0,50 W
- Rozlišení displeje (pixely): 1920 x 1080p

55PFx65x0

- Třída energetické účinnosti: A++
- Velikost viditelné obrazovky: 139 cm / 55"
- Spotřeba energie v zapnutém režimu (W): 61 W
- Roční spotřeba energie (kWh) *: 88 kWh
- Spotřeba energie v pohotovostním režimu (W) **: 0,50 W
- Rozlišení displeje (pixely): 1920 x 1080p

65PFx6520

- Třída energetické účinnosti: A++
- Velikost viditelné obrazovky: 164 cm / 65"
- Spotřeba energie v zapnutém režimu (W): 56 W
- Roční spotřeba energie (kWh) *: 81 kWh
- Spotřeba energie v pohotovostním režimu (W) **: 0,50 W
- Rozlišení displeje (pixely): 1920 x 1080p

* Roční spotřeba energie v kWh: vychází ze spotřeby energie televizoru, který je v provozu 4 hodiny denně, 365 dní v roce. Skutečná spotřeba energie

závisí na způsobu využívání televizoru.

** Je-li televizor vypnutý dálkovým ovladačem a není aktivní žádná funkce.

Likvidace produktu

Likvidace starého výrobku a baterií

Tento výrobek je navržen a vyroben z materiálů a komponentů nejvyšší kvality, které je možné recyklovat a opětovně použít.



Pokud je výrobek označen tímto symbolem přeškrtnutého kontejneru, znamená to, že podléhá směrnici EU 2012/19/ES.



Zjistěte si informace o místním systému sběru tříděného odpadu elektrických a elektronických výrobků.

Dodržujte místní směrnice a staré výrobky nelikvidujte spolu s běžným odpadem domácnosti. Správnou likvidací starého výrobku předcházíte případným nepříznivým důsledkům na životní prostředí a lidské zdraví.

Výrobek obsahuje baterie podléhající směrnici EU 2006/66/ES, které nelze odkládat do běžného komunálního odpadu.



Informujte se o místních směrnicích týkajících se sběru baterií, protože správnou likvidací starého výrobku předcházíte případným nepříznivým důsledkům na životní prostředí a lidské zdraví.

28.2

Spotřeba

Technické údaje výrobku se mohou bez předchozího upozornění změnit. Další podrobnosti o technických údajích výrobku naleznete na webové stránce www.philips.com/support

Spotřeba

- Nepájení ze sítě: AC 220–240 V +/-10 %
- Okolní teplota: 5 °C až 35 °C

• Funkce úspory energie: Režim Eco, Vypnutí obrazu (pro rádio), Časovač automatického vypnutí, nabídka Nastavení Eco.

Chcete-li získat informace o spotřebě energie, přečtěte si kapitolu **Informace o produktu**.

Příkon uvedený na typovém štítku výrobku udává spotřebu energie výrobku při normálním použití v domácnosti (IEC 62087 Ed.2). Maximální příkon uvedený v závorce slouží pro stanovení elektrické bezpečnosti (IEC 60065 Ed. 7.2).

28.3

Operační systém

OS Android :

Android Lollipop 5.1

28.4

Příjem

- Vstup antény: Koaxiální vstup 75 ohmů (IEC75)
- Pásmo tuneru: Hyperband, S-Channel, UHF, VHF
- DVB: DVB-T (pozemní, anténa) COFDM 2K/8K, DVB-C (kabel) QAM
- Přehrávání analogového videa: SECAM, PAL
- Přehrávání digitálního videa: MPEG2 SD/HD (ISO/IEC 13818-2), MPEG4 SD/HD (ISO/IEC 14496-10)
- Přehrávání digitálního zvuku (ISO/IEC 13818-3)
- Vstup satelitní antény: 75 Ohmů typ F
- Rozsah vstupní frekvence: 950 až 2150 MHz
- Rozsah vstupní úrovně: 25 až 65 dBm
- DVB-S/S2 QPSK, přenosová rychlost 2 až 45 M symbolů, SCPC a MCPC
- LNB: DiSEqC 1.0, podpora 1 až 4 LNB, volba polarity 14/18 V, volba pásma 22 kHz, režim Tone Burst, el. proud LNB max. 300 mA

28.5

Typ obrazovky

Úhlopříčka obrazovky

- 32PFx6500 : 80 cm / 32"
- 40PFx65x0 : 102 cm / 40"
- 50PFx65x0 : 126 cm / 50"
- 55PFx65x0 : 139 cm / 55"
- 65PFx6520 : 164 cm / 65"

Rozlišení displeje

- 1920 x 1080p

28.6

Rozlišení vstupu obrazu:

Videoformáty

Rozlišení – Obnovovací frekvence

- 480i – 60 Hz
- 480p – 60 Hz
- 576i – 50 Hz
- 576p – 50 Hz
- 720p – 50 Hz, 60 Hz
- 1080i – 50 Hz, 60 Hz
- 1080p – 24 Hz, 25 Hz, 30 Hz

Počítačové formáty

Rozlišení (mimo jiné)

- 640 x 480p – 60 Hz
- 800 x 600p – 60 Hz
- 1024 x 768p – 60 Hz
- 1280 x 768p – 60 Hz
- 1360 x 768p – 60 Hz
- 1280 x 1024p – 60 Hz
- 1600 x 1200p – 60 Hz
- 1920 x 1080p – 60 Hz

28.7

Rozměry a hmotnost

32PFx6500

- bez stojanu:
Šířka 726,5 mm – výška 425,4 mm – hloubka 76,8 mm – hmotnost ±5,3 kg
- se stojanem:
Šířka 726,5 mm – výška 487,7 mm – hloubka 198 mm – hmotnost ±6,82 kg

40PFx6510,

• bez stojanu:

Šířka 918 mm – výška 531,5 mm – hloubka 63,6 mm – hmotnost ±8,81 kg

• se stojanem:

Šířka 918 mm – výška 594 mm – hloubka 221,5 mm – hmotnost ±11,51 kg

50PFx6510, 50PFx6540, 50PFx6550, 50PFx6560, 50PFx6580

• bez stojanu:

Šířka 1123,6 mm – výška 646,7 mm – hloubka 77 mm – hmotnost ±13,3 kg

• se stojanem:

Šířka 1123,6 mm – výška 709 mm – hloubka 263,6 mm – hmotnost ±17,2 kg

55PFx6510,

5

5PFx6540, 55PFx6550, 55PFx6560, 55PFx6580

- bez stojanu:
Šířka 1239,2 mm – výška 726 mm – hloubka 79,2 mm – hmotnost ±15,1 kg
- se stojanem:
Šířka 1239,2 mm – výška 773,6 mm – hloubka 279 mm – hmotnost ±18,5 kg

65PFx6520

- bez stojanu:
Šířka 1457,8 mm – výška 835,7 mm – hloubka 55,3 mm – hmotnost ±32,5 kg
- se stojanem:
Šířka 1503,7 mm – výška 898,2 mm – hloubka 293 mm – hmotnost ±31,5 kg

28.8

Možnosti připojení

Boční strana televizoru

- HDMI 3 in – ARC
- HDMI 4 in – MHL – ARC
- USB 2 – USB 3.0 (modrý)
- USB 3 – USB 2.0
- 1x slot Common Interface: CI+/CAM
- Sluchátka – stereofonní minikonektor 3,5 mm

Zadní část televizoru

- Vstup zvuku (DVI na HDMI) – stereofonní minikonektor 3,5 mm
- Konektor SCART: Audio L/R, CVBS vstup, RGB
- YPbPr : Y Pb Pr, Audio L/R

Dolní část televizoru

- HDMI 1 in – ARC
- HDMI 2 in – ARC
- USB 1 – USB 2.0
- Výstup zvuku – optický Toslink
- Síť LAN – RJ45
- Anténa (75Ω)
- Satelitní tuner

28.9

Zvuk

- 3D wOOx
- HD Stereo
- Výstupní výkon (RMS): 20 W
- Dolby® Digital Plus
- DTS Premium Sound™

28.10

Multimédia

Připojení

- USB 2.0
- Ethernet LAN RJ-45
- Wi-Fi 802.11a/b/g/n/ac (vestavěné)

- BT2.1 s EDR a BT4.0 s BLE

Podporované systémy souborů USB

- FAT 16, FAT 32, NTFS

Formáty přehrávání

- Formáty: 3GP, AVCHD, AVI, MPEG-PS, MPEG-TS, MPEG-4, Matroska (MKV), Quicktime (MOV, M4V, M4A), Windows Media (ASF/WMV/WMA)
- Video kodeky: MPEG-1, MPEG-2, MPEG-4 Part 2, MPEG-4 Part 10 AVC (H264), H.265 (HEVC), VC-1, WMV9
- Audio kodeky: AAC, HE-AAC (v1/v2), AMR-NB, Dolby Digital, Dolby Digital Plus, DTS Premium Sound™, MPEG-1/2/2.5 Layer I/II/III (včetně MP3), WMA (verze 2 až verze 9.2), WMA Pro (v9/v10)
- Titulky:
 - Formáty: SAMI, SubRip (SRT), SubViewer (SUB), MicroDVD (TXT), mplayer2 (TXT), TMPlayer (TXT)
 - Kódování znaků: UTF-8, střední Evropa a východní Evropa (Windows-1250), azbuka (Windows-1251), řečtina (Windows-1253), turečtina (Windows-1254), západní Evropa (Windows-1252)
- Obrazové kodeky: JPEG, JPS, MPO
- Omezení:
 - Maximální podporovaná celková přenosová rychlost pro soubor média je 30 Mb/s.
 - Maximální podporovaná přenosová rychlost videa pro soubor média je 20 Mb/s.
 - MPEG-4 AVC (H.264) podporováno do High Profile @ L5.1.
 - H.265 (HEVC) podporováno do Main / Main 10 Profile do úrovně 5.1
 - VC-1 podporováno do Advanced Profile @ L3.

Certifikace Wi-Fi

Tento televizor podporuje zařízení s certifikací Miracast.

Podporovaný software serveru médií (DMS)

- Můžete použít libovolný software mediálního serveru s certifikací DLNA V1.5 (třída DMS).
- Můžete používat aplikaci Philips TV Remote na mobilních zařízeních (iOS a Android).

Výkon se může lišit v závislosti na možnostech použitého mobilního zařízení a softwaru.

Předpisy ESD

Toto zařízení vyhovuje kritériím výkonu B pro ESD. Pokud se zařízení kvůli elektrostatickému výboji neobnoví v režimu sdílení souborů, je vyžadován zásah uživatele.

Nápověda a podpora

Zaregistrujte svůj televizor



Zaregistrujte si svůj televizor a využijte celou řadu výhod zahrnujících plnou podporu (včetně stahování), privilegovaného přístupu k informacím o nových výrobcích, exkluzivních nabídkách a slev, možnosti vyhrát ceny i účasti ve zvláštních průzkumech týkajících se nových výrobků na trhu.

Přejděte na webové stránky www.philips.com/welcome

Používání nápovědy

Tento televizor nabízí nápovědu na obrazovce .

Otevření nápovědy

Modrým tlačítkem  můžete Nápovědu otevřít přímo. Nápověda se otevře na stránce, která nejlépe odpovídá právě prováděné činnosti nebo volbě v televizoru. Stisknutím barevného tlačítka  **Klíčová slova** se zobrazí abecední seznam témat.

Chcete-li nápovědu číst jako knihu, vyberte možnost **Knihy**.

Můžete také otevřít možnost  **Nápověda** z hlavní nabídky nebo z nabídky televizoru.

Než provedete pokyny Nápovědy, Nápovědu zavřete. Nápovědu zavřete stisknutím barevného tlačítka  **Zavřít**.

U některých činností, jako je například Teletext, mají barevná tlačítka specifické funkce a nemohou otevřít Nápovědu.

Nápověda k televizoru v tabletu, chytrém telefonu nebo počítači

Aby se vám delší pokyny nebo postupy prováděly lépe, můžete si Nápovědu stáhnout ve formátu PDF a číst ji v chytrém telefonu, v tabletu nebo na počítači. Z počítače si také můžete příslušnou stránku Nápovědy vytisknout.

Chcete-li si stáhnout Nápovědu (uživatelskou příručku), přejděte na webové stránky www.philips.com/support

MTK_v52_20170329

Odstraňování problémů

Zapnutí a dálkový ovladač

Televizor se nezapne

- Odpojte napájecí kabel ze zásuvky. Před opětovným zapojením minutu vyčkejte.
- Zkontrolujte, zda je napájecí kabel správně zapojen.

Przání při spuštění nebo vypnutí

Když televizor zapnete, vypnete nebo přepnete do pohotovostního režimu, můžete z jeho těla slyšet vrzavý zvuk. Jedná se o normální zvuk, který je způsobem přirozeným rozpínáním a smršťováním těla přístroje při zahřívání a ochlazení. Výkon televizoru není žádným způsobem ovlivněn.

Televizor nereaguje na dálkový ovladač

Po spuštění se televizor chvíli aktivuje. Během této doby nereaguje na dálkový ovladač ani na tlačítka na přístroji. Jedná se o normální chování.

Pokud televizor nereaguje na dálkový ovladač ani později, můžete funkci dálkového ovladače zkontrolovat pomocí fotoaparátu mobilního telefonu. Zapněte fotoaparát telefonu a namířte dálkový ovladač do objektivu. Při stisknutí libovolného tlačítka dálkového ovladače byste ve fotoaparátu měli vidět bliknutí infračervené diody. Pokud tomu tak je, ovladač funguje a je třeba zkontrolovat televizor. Jestliže bliknutí nezaznamenáte, dálkový ovladač může být rozbitý nebo může mít slabé baterie. Tato metoda kontroly nefunguje u dálkových ovladačů, které jsou s televizorem bezdrátově spárovány.

Po zobrazení úvodní obrazovky Philips se televizor přepne zpět do pohotovostního režimu

Když je televizor v pohotovostním režimu, zobrazí se úvodní obrazovka Philips a televizor se vrátí zpět do pohotovostního režimu. Jedná se o normální chování. Pokud televizor odpojí od napájení a znovu jej připojí, při dalším spuštění se zobrazí úvodní obrazovka. Chcete-li ukončit pohotovostní režim televizoru, stiskněte tlačítko  na dálkovém ovladači nebo na televizoru.

Kontrolka pohotovostního režimu bliká

Odpojte napájecí kabel ze zásuvky. Před opětovným zapojením 5 minut vyčkejte. Pokud blikání neustává, kontaktujte TV oddělení péče o zákazníky společnosti Philips.

Kanály

Během instalace nebyly nalezeny žádné digitální kanály

Zkontrolujte technické údaje a ověřte, zda váš televizor podporuje standard DVB-T nebo DVB-C ve vaší zemi.

Zkontrolujte, zda jsou správně zapojeny všechny kabely a zda je vybrána správná síť.

V seznamu nejsou zobrazeny dříve nainstalované kanály

Zkontrolujte, zda jste vybrali správný seznam kanálů.

Obraz

Obraz chybí nebo je zkreslený

- Zkontrolujte, zda je k televizoru správně připojena anténa.
- Zkontrolujte, zda je jako zdroj vybráno správné zařízení.
- Zkontrolujte připojení externího zařízení nebo zdroje.

Je slyšet zvuk, ale obraz chybí

- Zkontrolujte, zda je obraz správně nastaven.

Nekvalitní příjem antény

- Zkontrolujte, zda je k televizoru správně připojena anténa.
- Kvalitu příjmu mohou ovlivnit reproduktory, neuzemněná zvuková zařízení, neonové osvětlení nebo vysoké budovy a jiné velké objekty. Pokuste se zlepšit kvalitu obrazu přesměrováním antény nebo umístěním zařízení z dosahu televizoru.
- Je-li špatný příjem pouze u některého kanálu, zkuste jej doladit.

Nekvalitní obraz ze zařízení

- Zkontrolujte, zda je zařízení správně připojeno.
- Zkontrolujte, zda je obraz správně nastaven.

Nastavení obrazu se po chvíli změní

Zkontrolujte, zda je možnost **Umístění** nastavena na hodnotu **Doma**. Nastavení v tomto režimu je možné upravovat a ukládat.

Zobrazuje se komerční reklama

Zkontrolujte, zda je možnost **Umístění** nastavena na hodnotu **Doma**.

Obraz neodpovídá obrazovce

Přejděte na jiný formát obrazu.

Formát obrazů se u jednotlivých kanálů mění

Vyberte jiný formát obrazu než Automatický.

Obraz je ve špatné pozici

Signál obrazu z některých zařízení nemusí přesně odpovídat obrazovce. Zkontrolujte výstupní signál

z připojeného zařízení.

Obraz z počítače není stabilní

Zkontrolujte, zda počítač používá podporované rozlišení a obnovovací frekvenci.

Zvuk

Zvuk chybí nebo je špatné kvality

Pokud televizor nezaznamená žádný zvukový signál, automaticky vypne výstup zvuku. Nejedná se o závadu.

- Zkontrolujte, zda je zvuk správně nastaven.
- Zkontrolujte, zda jsou všechny kabely řádně připojeny.
- Zkontrolujte, zda není hlasitost ztlumena.
- Zkontrolujte, zda je výstup zvuku televizoru připojen na výstup zvuku systému domácího kina. Zvuk by měl být slyšet z reproduktorů systému HTS.
- U některých zařízení je třeba ručně aktivovat výstup zvuku HDMI. Pokud je zvuk HDMI aktivován, ale stále nic neslyšíte, zkuste změnit digitální formát zvuku zařízení na PCM (Pulse Code Modulation). Pokyny naleznete v příručce k danému zařízení.

HDMI a USB

Rozhraní HDMI

- Upozorňujeme, že podpora připojení HDCP (High-bandwidth Digital Content Protection) může způsobit, že při zobrazování obsahu ze zařízení HDMI může dojít k prodlevě.
- Pokud televizor nerozpozná zařízení HDMI a nezobrazí žádný obraz, přepněte zdroj na jiné zařízení a poté zpět na požadované zařízení.
- Pokud dochází k přerušovaným poruchám zvuku, zkontrolujte výstupní nastavení zařízení HDMI.
- Používáte-li adaptér HDMI na DVI nebo kabel HDMI na DVI, připojte další audio kabel ke vstupu audio (pouze mini jack), je-li k dispozici.

HDMI EasyLink nefunguje

- Zkontrolujte, zda jsou vaše zařízení HDMI kompatibilní s funkcí HDMI-CEC. Funkce EasyLink je možné použít pouze u zařízení, která podporují funkci HDMI-CEC.

Nezobrazuje se ikona zvuku

- Když je připojené zvukové zařízení HDMI-CEC a vy nastavujete hlasitost zvuku v zařízení dálkovým ovladačem, takové chování je normální.

Nezobrazují se fotografie, videa a hudba ze zařízení

USB

- Zkontrolujte, zda je úložné zařízení USB nastaveno jako kompatibilní s normou pro velkokapacitní paměťová zařízení (informace jsou uvedeny v dokumentaci k danému zařízení).

• Zkontrolujte, zda je úložné zařízení USB kompatibilní s televizorem.

• Zkontrolujte, zda televizor podporuje příslušný formát obrazu a zvuku.

Trhané přehrávání souborů ze zařízení USB

• Přenos z úložného zařízení USB může být omezen přenosovou rychlostí do televizoru. Důsledkem může být nízká kvalita přehrávání.

Wi-Fi, Internet a Bluetooth

Síť Wi-Fi nebyla nalezena nebo je rušena

• Mikrovlnné trouby, telefony DECT nebo jiná zařízení Wi-Fi 802.11b/g/n v blízkosti bezdrátové sítě mohou způsobovat rušení sítě.

• Zkontrolujte, zda brány firewall v síti umožňují bezdrátový přístup k televizoru.

• Pokud vám bezdrátová síť doma nefunguje správně, zkuste nainstalovat kabelovou síť.

Internet nefunguje

• Je-li připojení k routeru v pořádku, zkontrolujte připojení routeru k internetu.

Připojení k počítači a internetu jsou pomalá

• Informace o dosahu v budově, přenosové rychlosti a jiných faktorech kvality signálu naleznete v uživatelské příručce bezdrátového routeru.

• Pro router použijte vysokorychlostní (širokopásmové) připojení k internetu.

DHCP

• Jestliže se připojení nezdaří, můžete zkontrolovat nastavení DHCP (Dynamic Host Configuration Protocol) routeru. Hodnota DHCP by měla být nastavena na Zapnuto.

Ztráta připojení Bluetooth

• Umístěte bezdrátový reproduktor v dosahu 5 metrů od televizoru.

• Místa s vysokou mírou bezdrátové aktivity (například byty s velkým počtem bezdrátových routerů) mohou bezdrátové připojení narušovat. Ponechte router a bezdrátový reproduktor co nejbližší k televizoru.

Synchronizace obrazu a zvuku reproduktorů

Bluetooth

• Než si zakoupíte reproduktor Bluetooth, informujte se, jaká je kvalita jeho synchronizace obrazu a zvuku. Této vlastnosti se říká „synchronizace pohybu rtů“.

Některá zařízení Bluetooth fungují nesprávně.

Prodejce vám poradí.

Nesprávný jazyk nabídky

Nesprávný jazyk nabídky

Změňte jazyk zpět na váš jazyk.

1 - Stiskněte tlačítko  (kulaté tlačítko nad tlačítkem OK).

2 - Vyberte ikonu  (Nastavení) a stiskněte tlačítko OK.

3 - Pětkrát stiskněte tlačítko  (dolů).

4 - Klikněte 3x na šipku  (vpravo), vyberte jazyk a stiskněte tlačítko OK.

5 - Stisknutím tlačítka  BACK nabídku zavřete.

29.4

Nápověda online

Chcete-li vyřešit jakýkoli problém související s televizorem Philips, můžete se obrátit na naši online podporu. Můžete si přitom vybrat svůj jazyk a zadat číslo modelu výrobku.

Přejděte na webové

stránky www.philips.com/support.

Na webových stránkách podpory naleznete telefonní číslo pro kontaktování podpory ve vaší zemi a také odpovědi na časté otázky (FAQ). V některých zemích můžete chatovat s našimi spolupracovníky a položit otázku přímo nebo prostřednictvím e-mailu.

Nový software nebo příručku televizoru můžete stáhnout pro přečtení k počítači.

29.5

Podpora a servis

Podporu nebo informace ohledně opravy můžete získat na telefonní lince střediska péče o zákazníky ve vaší zemi. V případě potřeby se naši servisní technici postarají o opravu televizoru.

Telefonní číslo naleznete v tištěné dokumentaci dodané s televizorem.

Můžete se také podívat na naše webové stránky www.philips.com/support a vybrat požadovanou zemi.

aplikace Support

Můžete také v řádku aplikací v hlavní nabídce vyhledat aplikaci Support.

V aplikaci najdete telefonní číslo na naši společnost.

Číslo modelu televizoru a sériové číslo

Pravděpodobně budete požádáni o zadání čísla modelu výrobku a sériového čísla. Tato čísla naleznete na štítku na obalu nebo na zadní či spodní části televizoru.

⚠ Pozor

Nesnažte se televizor opravovat sami. Mohlo by dojít k vážnému zranění, nevratnému poškození televizoru a ke ztrátě záruky.

Bezpečnost a péče

30.1

Bezpečnost

Důležité

Před použitím televizoru si pečlivě přečtěte všechny bezpečnostní pokyny. Je-li škoda způsobena nedodržením pokynů, záruka se stává neplatnou.

Nebezpečí požáru nebo úrazu elektrickým proudem

- Televizor nikdy nevystavujte působení deště nebo vody. Do blízkosti televizoru nikdy neumisťujte nádoby s kapalinami, například vázy. Pokud se kapaliny rozlijí na televizor nebo do něho vniknou, televizor ihned odpojte od síťové zásuvky. Před použitím požádejte o kontrolu televizoru středisko péče o zákazníky společnosti Philips.
- Nikdy televizor, dálkový ovladač ani baterie nevystavujte nadměrnému teplu. Nikdy je neumisťujte do blízkosti hořících svíček, otevřeného ohně či jiných tepelných zdrojů, a to včetně přímého slunečního světla.
- Nikdy nevkládejte žádné předměty do ventilačních otvorů nebo jiných otvorů na televizoru.
- Nikdy nepokládejte těžké předměty na napájecí kabel.
- Při zapojování do zástrček nepoužívejte sílu. Uvolněné zástrčky mohou způsobit jiskření nebo požár. Zajistěte, aby nedocházelo k napínání napájecího kabelu při otáčení televizní obrazovky.
- Chcete-li televizor odpojit od síťového napájení, je nutné vytáhnout zástrčku televizoru. Při odpojování napájení vždy tahejte za zástrčku, nikdy ne za kabel. Zajistěte, aby zástrčka, napájecí kabel i zásuvka byla neustále zcela přístupná.

Nebezpečí zranění nebo poškození televizoru

- Ke zvedání a přenášení televizoru s hmotností převyšující 25 kg jsou třeba dvě osoby.
- Pokud chcete televizor umístit na podstavec, použijte pouze dodaný podstavec. Podstavec pevně připevněte k televizoru. Televizor umístěte na hladký rovný povrch, který udrží hmotnost televizoru a podstavce.
- Při připevňování na zeď zkontrolujte, zda držák bezpečně udrží hmotnost televizoru. Společnost TP Vision nenes žádnou odpovědnost za nesprávné

připevnění na zeď, které se stane příčinou nehody, zranění nebo škod.

- Části tohoto výrobku jsou vyrobeny ze skla. Při manipulaci postupujte opatrně, aby nedošlo ke zranění nebo škodám.

Nebezpečí poškození televizoru!

Před připojením televizoru k síťové zásuvce se ujistěte, že napájecí napětí odpovídá hodnotě vytištěné na zadní straně televizoru. Jestliže je napětí odlišné, nikdy televizor nepřipojujte k síťové zásuvce.

Nebezpečí poranění dětí

Postupujte podle těchto opatření, abyste zabránili převrhnutí televizoru a případnému následnému poranění dětí:

- Nikdy televizor neumisťujte na povrch pokrytý látkou nebo jiným materiálem, který lze stáhnout.
- Ujistěte se, že žádná část televizoru nepřesahuje přes okraj montážního povrchu.
- Nikdy televizor neumisťujte na vysoký nábytek, např. na knihovnu, bez ukotvení nábytku a televizoru ke zdi nebo vhodné opoře.
- Poučte děti o nebezpečí hrozícím při pokusu vylézt na nábytek k televizoru.

Nebezpečí spolknutí baterií!

Dálkový ovladač může obsahovat knoflíkové baterie, který by malé děti mohly snadno spolknout. Dbejte, aby tyto baterie byly vždy mimo dosah dětí.

Nebezpečí přehřívání

Televizor nikdy neinstalujte do uzavřeného prostoru. Po všech stranách televizoru ponechte vždy volný prostor nejméně 10 cm (z důvodu zajištění proudění vzduchu). Zkontrolujte, zda ventilační otvory na televizoru nezakrývají závěsy nebo jiné předměty.

Bouřky

Před bouřkou odpojte televizor ze zásuvky a antény.

Během bouřky se nedotýkejte žádné části televizoru, napájecího kabelu ani anténního kabelu.

Nebezpečí poškození sluchu

Nepoužívejte sluchátka při vysoké hlasitosti po delší dobu.

Nízké teploty

Při převozu televizoru při teplotě nižší než 5 °C jej před připojením k síťové zásuvce rozbalte a počkejte, dokud nedosáhne pokojové teploty.

Vlhkost

Jen zřídka může vlivem působení teploty a vlhkosti dojít k nepatrné kondenzaci uvnitř skleněné přední části televizoru (u některých modelů). Abyste tomu zabránili, nevystavujte televizor přímému slunečnímu záření, horku nebo extrémní vlhkosti. Jestliže dojde ke kondenzaci, sama zmizí po spuštění televizoru na několik hodin.

Vlhkost způsobená kondenzací nenaruší příjem televizoru ani nezpůsobí žádnou poruchu.

30.2

Péče o obrazovku

- Nikdy se obrazovky nedotýkejte a dbejte, abyste ji nepromáčkli, neodřeli či do ní nenarazili žádným předmětem.
- Před čištěním odpojte televizor od elektrické sítě.
- Televizor a rám očistěte měkkým vlhkým hadříkem a jemně je otřete. Dejte pozor, abyste se nedotkli diod LED AmbientLight za zadní straně televizoru. Při čištění televizoru nikdy nepoužívejte takové látky, jako je například alkohol, chemikálie nebo čisticí prostředky pro domácnost.
- Abyste zabránili deformacím a vyblednutí barev, otřete kapky vody co nejdříve.
- Vyhýbejte se pokud možno statickým obrazům. Statické obrazy jsou obrazy, které zůstávají na obrazovce delší dobu. Statické obrazy jsou nabídky na obrazovce, černé pruhy, zobrazení času apod. Musíte-li statické obrazy používat, snižte kontrast a jas obrazovky, abyste ji chránili před poškozením.

Podmínky používání

Podmínky používání – televizor

2015 © TP Vision Europe B.V. Všechna práva vyhrazena.

Tento produkt uvedla na trh společnost TP Vision Europe B.V. by TP Vision Europe B.V. nebo jedna z jeho dceřiných společností, které se v tomto dokumentu označují jako TP Vision, což je výrobce daného produktu. Společnost TP Vision je poskytovatelem záruky na televizor, k němuž byla přibalena tato příručka. Philips a emblém štítu Philips jsou registrované ochranné známky společnosti Koninklijke Philips N.V.

Technické údaje se mohou změnit bez předchozího upozornění. Ochranné známky jsou majetkem společnosti Koninklijke Philips N.V nebo příslušných vlastníků. Společnost TP Vision si vyhrazuje právo kdykoli výrobky měnit, aniž by vznikla povinnost odpovídajícím způsobem upravit dříve dodané zboží.

Tištěné materiály dodávané společně s televizorem a příručka uložená v paměti televizoru nebo stažená z webových stránek Philips www.philips.com/support jsou považovány za dostatečný návod k používání systému.

Jsme přesvědčeni o přiměřenosti materiálu v této příručce s ohledem na zamýšlené použití systému. Pokud dojde k použití výrobku nebo jeho jednotlivých modulů či procesů k jiným než zde uvedeným účelům, je třeba získat potvrzení o jejich platnosti a vhodnosti. Společnost TP Vision zaručuje, že samotný materiál nenaruší žádné patenty USA. Žádná jiná záruka není poskytována, ani ji nelze vyvozovat. Společnost TP Vision neodpovídá za žádné chyby v obsahu tohoto dokumentu ani za problémy vzniklé v důsledku obsahu v tomto dokumentu. Chyby ohlášené společností Philips budou co nejdříve opraveny a publikovány na jejich webových stránkách podpory.

Podmínky záruky: Nebezpečí zranění, poškození televizoru nebo zneplatnění záruky!
Nikdy se nepokoušejte opravit televizor sami. Televizor i příslušenství používejte vždy v souladu se záměrem výrobce. Varovný symbol na zadní straně televizoru upozorňuje na riziko úrazu elektrickým proudem. Nikdy nesundávejte kryt televizoru. V případě potřeby servisu nebo oprav vždy kontaktujte TV podporu zákazníků společnosti Philips. Telefonní číslo naleznete v tištěné dokumentaci dodané s televizorem. Můžete se také podívat na naše webové stránky www.philips.com/support

a vybrat požadovanou zemi. Jakékoli operace, které jsou v této příručce výslovně zakázány, a úpravy nebo montážní postupy, které v této příručce nejsou doporučeny nebo schváleny, budou mít za následek zneplatnění záruky.

Pixelová charakteristika

Tento LCD/LED výrobek obsahuje vysoký počet barevných pixelů. Ačkoli míra efektivních pixelů dosahuje hodnoty 99,999 % nebo více, mohou se na obrazovce neustále objevovat černé tečky nebo jasné světelné body (červené, zelené nebo modré). Jedná se o strukturální vlastnost displeje (nevybočující z průmyslových standardů), nikoli o závadu.

Prohlášení o shodě CE

Tento výrobek splňuje základní požadavky a další příslušná ustanovení směrnice 2006/95/ES (nízké napětí), 2004/108/ES (EMC) a 2011/65/EU (ROHS).

Soulad se standardy EMP



Společnost TP Vision vyrábí a prodává mnoho výrobků určených pro spotřebitele. Tyto výrobky mají obecnou vlastnost vysílat a přijímat elektromagnetické signály, stejně jako veškerá elektronická zařízení. Jedním z hlavních obchodních principů společnosti TP Vision je přijímat u výrobků veškerá nezbytná opatření na ochranu zdraví a bezpečnosti v souladu se všemi příslušnými právními požadavky a standardy EMF (elektrická, magnetická a elektromagnetická pole) platnými v době výroby výrobku.

Společnost TP Vision se zavázala vyvíjet, vyrábět a prodávat výrobky, které nemají nepříznivé účinky na zdravotní stav. Společnost TP Vision potvrzuje, že pokud jsou její výrobky řádně používány k účelu, k jakému byly vyrobeny, je jejich používání podle nejnovějších vědeckých důkazů bezpečné. Společnost TP Vision se aktivně podílí na vývoji mezinárodních standardů EMF a bezpečnostních norem. Tato činnost společnosti TP Vision umožňuje předvídat další vývoj v oblasti standardizace, který tak dokáže rychle zapracovat do svých výrobků.

Podmínky používání – Smart TV

Můžete si prohlédnout podmínky používání, zásady ochrany osobních údajů, případně nastavit soukromí televizoru Smart TV.

Otevření podmínek používání stránky Smart TV...

- 1 - Stisknutím tlačítka  HOME otevřete hlavní nabídku.
- 2 - Výběrem možnosti  Aplikace otevřete nabídku Aplikace.
- 3 - Vyberte možnost Support.

Podmínky používání – Philips App Gallery

Více informací získáte v nabídce Nápověda stisknutím barevného tlačítka  Klíčová slova a vyhledáním položky Podmínky používání, App Gallery.

Autorská práva

MHL

MHL, Mobile High-Definition Link a logo MHL jsou ochranné známky nebo registrované ochranné známky společnosti MHL, LLC.



Rozhraní HDMI



HDMI®

Označení HDMI a HDMI High-Definition Multimedia Interface a logo HDMI jsou ochranné známky nebo registrované ochranné známky společnosti HDMI Licensing LLC v USA a dalších zemích.

Dolby Digital Plus



Dolby®

Vyrobeno na základě licence od společnosti Dolby Laboratories. Dolby a symbol dvojitého D jsou ochranné známky společnosti Dolby Laboratories.

DTS Premium Sound™



DTS Premium Sound™

Informace o patentech DTS naleznete na adrese <http://patents.dts.com>. Vyrobeno na základě licence od společnosti DTS Licensing Limited. DTS, symbol a DTS společně se symbolem jsou registrované ochranné známky a DTS 2.0 Channel je ochranná známka společnosti DTS, Inc. © DTS, Inc. Všechna práva vyhrazena.

Microsoft



Windows Media

Windows Media je registrovaná ochranná známka nebo ochranná známka společnosti Microsoft Corporation v USA anebo dalších zemích.

Microsoft PlayReady

Vlastníci obsahu používají technologii pro přístup k obsahu Microsoft PlayReady™, která chrání jejich duševní vlastnictví včetně obsahu podléhajícího autorským právům.

Toto zařízení využívá technologii PlayReady pro přístup k obsahu chráněnému pomocí technologie PlayReady nebo technologie WMDRM. Pokud se zařízení nepodaří správně uplatnit omezení používání obsahu, mohou vlastníci obsahu požadovat od společnosti Microsoft, aby zrušila schopnost zařízení využívat obsah chráněný technologií PlayReady. Zrušení by nemělo ovlivnit nechráněný obsah ani obsah chráněný pomocí jiných technologií přístupu. Vlastníci obsahu od vás mohou požadovat upgrade technologie PlayReady pro přístup k jejich obsahu. Pokud upgrade odmítnete, nebudete moci přistupovat k obsahu vyžadujícímu upgrade.

Wi-Fi Alliance



Wi-Fi®, logo Wi-Fi CERTIFIED, logo Wi-Fi jsou registrované ochranné známky společnosti Wi-Fi Alliance.

Kensington

(v příslušných případech)



Kensington a Micro Saver jsou registrované ochranné známky společnosti ACCO World Corporation v USA. Žádost o registraci je podána i v dalších zemích světa.

Jiné ochranné známky

Všechny další registrované a neregistrované ochranné známky jsou vlastnictvím náležitých vlastníků.

Rejstřík

3

- 3D 69
- 3D, Co potřebujete, aktivní 3D 69
- 3D, optimální sledování 70
- 3D, převod 2D na 3D 70
- 3D, varování týkající se ochrany zdraví 71

A

- Ambilight, barva stěny 83
- Ambilight, nastavení 82
- Ambilight, vypnutí televizoru 83
- Ambilight, zapnutí nebo vypnutí 68
- Anténa, Ruční instalace 97
- Aplikace 54
- Audio Out – optický, tipy 16
- Auto Surround 3D 80
- Automatická aktualizace kanálu 95
- Automatická úprava hlasitosti 80
- Automatické vypnutí 28

B

- Barva 73
- Barva, barevný tón 75
- Barva, sytost 75
- Barvy, teplota barev 75
- Barvy, vlastní teplota barev 75
- Barvy, zvýšení sytosti barev 74
- Barvy, řízení barev 75
- Basy 79
- Baterie, dálkový ovladač 33
- Bezdrátová síť 9
- Bezdrátové audio 82
- Bezdrátové reproduktory, informace 82
- Bezdrátové reproduktory, výběr 82
- Bezpečnostní pokyny 112
- Bluetooth 21
- Bluetooth, Odebrání zařízení 21
- Bluetooth, Párování 21
- Bluetooth, Výběr zařízení 21
- Bluetooth, Zařízení 21

C

- CAM, Conditional Access Module 17
- CI+ 17
- Clear LCD 78
- Clear Sound 80

D

- Dálkový ovladač, azbuka 32
- Dálkový ovladač, azerty 32
- Dálkový ovladač, diakritická znaménka a symboly 32
- Dálkový ovladač, klávesnice 31
- Dálkový ovladač, klávesnice 31
- Dálkový ovladač, qwerty 32
- Dálkový ovladač, qwerty a azerty 31
- Dálkový ovladač, velká písmena 31
- Digitální teletext 39
- DMR, Digital Media Renderer 11
- DVB (digitální vysílání) 96
- DVD přehrávač 20

E

- EasyLink (digitální sběrnice mezi audio video zařízeními) 14

- EasyLink, dálkové ovládání 15
- EasyLink, zapnutí a vypnutí 15
- Evropské ekologické označení Ecolabel 105

F

- Formát výstupu zvuku 19
- Fotoaparát, připojení 25
- Fotografie, videa a hudba 62
- Funkce obraz v obraze (PIP) 72
- Funkce WoWLAN 10

G

- Gama 77
- Gamepad, připojení 23
- Google Play Store 55

H

- HbbTV 41
- HDMI MHL 14
- HDMI, ARC 14
- Herní konzole, připojení 22
- Hlasitost sluchátek 81
- Hlasové vyhledávání 30
- Hra nebo počítač 53
- Hra nebo počítač, nastavení 74
- Hry, hraní na rozdělené obrazovce 59

I

- Incredible Surround 80
- Incredible Surround 3D 80
- Informace o produktu 105
- Instalace satelitu 97
- Instalace televizoru 96
- Interaktivní televize 41
- Interaktivní TV, informace 40
- Internetová paměť, vymazání 10

I

- iTV 40

J

- Jas, logo Philips 27
- Jazyk textu, Primární 40
- Jazyk textu, Sekundární 40
- Jazyk titulků 36
- Jazyk titulků, Primární 36
- Jazyk titulků, Sekundární 36
- Jazyk zvuku 37
- Jazyk zvuku, Primární 37
- Jazyk zvuku, Sekundární 37
- Jednotka USB Flash, připojení 25

K

- Kabel, Ruční instalace 97
- Kabelová síť 10
- Kanál 34
- Kanál, automatická aktualizace kanálů 95
- Kanál, Instalace antény 95
- Kanál, instalace kabelu 95
- Kanál, instalace satelitu 97
- Kanál, možnosti 36
- Kanál, opětovná instalace 95
- Kanál, přepnutí na kanál 35

- Kanál, Rozhlasové stanice 34
- Kanál, ruční aktualizace kanálů 95
- Kanál, Seznam kanálů 34
- Kanál, Seznam kanálů, filtrování 34
- Kanál, Seznam kanálů, informace 34
- Kanál, Seznam kanálů, otevření 34
- Kanál, Seznam kanálů, vyhledávání 35
- Kanál, televizní průvodce 42
- Kanál, vhodnost podle věku 35
- Kanály, sledování dvou kanálů 72
- Klávesnice USB 24
- Klávesnice USB, připojení 24
- Kompenzace výstupu zvuku 19
- Kontaktování společnosti Philips 110
- Kontrast 73
- Kontrast 3D podsvícení 74
- Kontrast podsvícení 73
- Kontrast, dokonalý kontrast 76
- Kontrast, dynamický kontrast 76
- Kontrast, Gama 77
- Kontrast, kontrast 3D videa 74
- Kontrast, kontrast videa 77
- Kontrast, režim kontrastu 76
- Kontrola spotřeby energie 84
- Kopie seznamu kanálů 101
- Kopie seznamu kanálů, aktuální verze 101
- Kopie seznamu kanálů, kopírování 101
- Kopie seznamu kanálů, nahrání 101
- Kvalita příjmu 96

L

- Likvidace produktu 105
- Likvidace televizoru a baterií 105
- Loga kanálů 87
- Logo Philips, jas 27

M

- Média 62
- Mediální soubory, z disku USB 62
- Mediální soubory, z počítače nebo zařízení NAS 62
- Miracast™, zapnutí 66
- Možnosti kanálu 36
- Multi View 72

N

- Nabídka Domů 49
- Nahrávání 44
- Nahrávání, data TV průvodce 42
- Nastavení Eco 84
- Nastavení systému Android 12
- Nastavení výstupu zvuku 19
- Nyní na TV 47

O

- Obraz, barva 73
- Obraz, formát obrazu 78
- Obraz, formát obrazu, pokročilý 78
- Obraz, formát obrazu, základní 78
- Obraz, kontrast podsvícení 73
- Obraz, ostrost 74
- Obraz, rychlá nastavení 79
- Oprava 110
- Ostrost 74
- Ostrost, redukce MPEG artefaktů 77
- Ostrost, redukce šumu 77
- Ostrost, Super Resolution 77
- Oznámení 104

P

- Péče o obrazovku 113
- Perfect Natural Motion 78
- Pevný disk USB, instalace 23
- Pevný disk USB, místo na disku 23
- Podmínky používání 114
- Podmínky používání, App Gallery 13
- Podpora online 110
- Podpora, online 110
- Pohotovostní režim 27
- Pohyb, Clear LCD 78
- Pohyb, Perfect Natural Motion 78
- Počítač, připojení 25
- Problémy 108
- Problémy se sluchem 91
- Problémy se zrakem 91
- Problémy, Dálkový ovladač 108
- Problémy, HDMI 109
- Problémy, Jazyk nabídky 110
- Problémy, Kanály 109
- Problémy, Obraz 109
- Problémy, Připojení, Internet 110
- Problémy, Připojení, Wi-Fi 110
- Problémy, USB 109
- Problémy, Zvuk 109
- Programy, doporučení 47
- Prohledávání frekvence 96
- Průvodce možnostmi připojení 14
- Přehrávač Blu-ray disků, připojení 20
- Přehled instalace televizoru 96
- Připojení antény 8
- Připojení HDMI, DVI 16
- Připojení napájení 7
- Připojení SCART, tipy 16
- Připojení YPbPr, tipy 16

R

- Redukce MPEG artefaktů 77
- Redukce šumu 77
- Reproduktory, bezdrátové 82
- Režim prostorového zvuku 80
- Režim síťové frekvence 96
- Rodičovské hodnocení 35
- Rodičovský zámek 87

S

- Satelit, balíčky kanálů 98
- Satelit, odebrání satelitu 100
- Satelit, přidání satelitu 99
- Satelit, připojení 8
- Satelit, ruční aktualizace kanálů 99
- Satelit, Ruční instalace 100
- Satelit, Unicable 98
- Satelitní moduly CAM 98
- Satelity, automatická aktualizace kanálů 99
- Sít, bezdrátová 9
- Sít, kabelová 10
- Sít, nastavení 10
- Sít, připojení 9
- Sít, síťový název televizoru 11
- Sít, statická adresa IP 10
- Sít, vymazat připojení Wi-Fi Miracast 11
- Sít, Wi-Fi Smart Screen 11
- Sít, WoWLAN 10
- Sít, WPS 9
- Sít, WPS s kódem PIN. 9
- Sít, zapnout připojení Wi-Fi 11

Síť, zobrazení nastavení 10
Síťová frekvence 96
Síťová instalace 9
Síťový název televizoru 10
Sledování televize 35
Sledování v režimu 3D 69
Slot Common Interface 17
Sluchátka, připojení 22
Smart Card, CAM 17
Software s otevřeným zdrojovým kódem 104
Software, aktualizace 103
Soubory médií, z úložiště na cloudu 62
Standard Wi-Fi 9
Styl obrazu 73
Styl zvuku 79
Středisko péče o zákazníky 110
Světelný snímač 85
Synchronizace zvuku a obrazu 19
Synchronizace zvuku s obrazem 19
Systém domácího kina, problémy 20
Systém domácího kina, vícekanálový 19
Systém domácího kina, vyrovnaní hlasitosti 19
Systém domácího kina, zvuk 81

T

Teletext 39
Televizní průvodce 42
Test příjmu 96
Text 39
Titulky 36
Tlačítka na televizoru 27
TV on Demand 47
TV průvodce, data a informace 42
TV průvodce, připomínky 42
TV reproduktory 81

U

Umístění televizoru 7
Unicable 98
Univerzální přístup 91
Univerzální přístup, Problémy se sluchem 91
Univerzální přístup, Reproduktory / sluchátka 92

V

Výběr videa 38
Výšky 79
Velikost frekvenčního kroku 96
Vhodnost podle věku 35
Video on Demand 48
Videokamera, připojení 25
Vymazat internetovou paměť 12
Vymazat připojení Miracast 11
Vyrovnaní výstupu zvuku 19
Vzdálenost sledování 7

Z

Zapnutí 27
Zaregistrujte svůj výrobek 108
Zámek aplikace 56
Zhoršený sluch 91
Zpoždění výstupu zvuku 19
Zpráva o aktualizaci kanálu 95
Zrakově postižení 91
Zvuk, Auto Surround 3D 80
Zvuk, automatická úprava hlasitosti 80
Zvuk, basy 79
Zvuk, Clear Sound 80
Zvuk, hlasitost sluchátek 81

Zvuk, Incredible Surround 3D 80
Zvuk, prostorový režim 80
Zvuk, výšky 79
Zvukový komentář 91

Ř

Řízení barev, resetování 75

Č

Časovač 27
Časovač vypnutí 28



www.philips.com/support

Հայաստան - Armenia
Հաճախորդների սպասարկում
0 800 01 004
փոխանցված 0,03€/ min

Azərbaycan - Azerbaijan
Müştəri xidmətləri
088 220 00 04
Köçürüldü zəng edin 0,17€/min

България
Грижа за клиента
02 4916 273
(Национален номер)

België/Belgique
Klantenservice/
Service Consommateurs
02 700 72 62
(0.15€/min.)

Bosna i Hercegovina
Potpora potrošačima
033 941 251
(Lokalni poziv)

Republika Srbija Potpora
potrošačima
011 321 6840
(Lokalni poziv)

Česká republika
Zákaznická podpora
228 880 895
(Místní tarif)

Danmark
Kundeservice
3525 8314

Deutschland
Kundendienst
069 66 80 10 10
(Zum Festnetzstarif Ihres
Anbieters)

Ελλάδα
Τμήμα καταναλωτών
2111983028
(Διεθνής κλήση)

Eesti
Klienditugi
668 30 61
(Kohalikud kõned)

España
Atención al consumidor
913 496 582
(0,10€ + 0,08€/min.)

France
Service Consommateurs
01 57 32 40 50
(coût d'un appel local sauf
surcoût éventuel selon opérateur
réseau)

Hrvatska
Potpora potrošačima
01 777 66 01
(Lokalni poziv)

Indonesia
Consumer Care
0800 133 3000

Ireland
Consumer Care
015 24 54 45
(National Call)

Italia
Servizio Consumatori
0245 28 70 14
(Chiamata nazionale)

Қазақстан Республикасы
байланыс орталығы
810 800 2000 00 04
(стационарлық нөмірлерден
Қазақстан Республикасы бойынша
қоңырау шалу тегін)

Latvija
Klientu atbalsts
6616 32 63
(Vietēlais tarifs)

Lietuva
Klientų palaikymo tarnyba
8 521 402 93
(Vietinai tarifais)

Luxembourg
Service Consommateurs
2487 11 00
(Appel nat./ (Nationale Ruf)

Magyarország
Ügyfélszolgálat
(061) 700 81 51
(Belföldi hívás)

Malaysia
Consumer Care
1800 220 180

Nederland
Klantenservice
0900 202 08 71
(1€/gesprek)

Norge
Forbrukerstotte
22 97 19 14

Österreich
Kundendienst
0150 284 21 40
(0,05€/Min.)

Республика Беларусь
Контакт Центр
8 10 (800) 2000 00 04
(бесплатный звонок по
Республике Беларусь со
стационарных номеров)

Российская Федерация
Контакт Центр
8 (800) 220 00 04
(бесплатный звонок по России)

Polska
Wsparcie Klienta
22 397 15 04
(Połączenie lokalne)

Portugal
Assistência a clientes
800 780 068
(0,03€/min. – Móvel 0,28€/min.)

România
Serviciul Clienti
031 630 00 42
(Tarif local)

Schweiz/Suisse/Svizzera
Kundendienst/Service
Consommateurs/Servizio
Consumatori
0848 000 291
(0,04 CHF/Min)

Slovenija
Skrb za potrošnike
01 88 88 312
(Lokalni klic)

Slovensko
Zákaznická podpora
02 332 154 93
(vnútroštátny hovor)

Suomi
Finland Kuluttajapalvelu
09 88 62 50 40

Sverige
Kundtjänst
08 57 92 90 96

Türkiye
Tüketici Hizmetleri
0 850 222 44 66

Україна
Служба підтримки
споживачів
0-800-500-480
(дзвінки зі стаціонарних і
мобільних телефонів у межах
України безкоштовні)

Кыргызстан
Байланыш борбору
810 800 2000 00 04

United Kingdom
Consumer Care
020 79 49 03 19
(5p/min BT landline)



All registered and unregistered trademarks are property of their respective owners. Specifications are subject to change without notice. Philips and the Philips' shield emblem are trademarks of Koninklijke Philips N.V. and are used under license from Koninklijke Philips N.V.
2016 © TP Vision Europe B.V. All rights reserved.

philips.com