



Samsung **UHD TV**
Ultra High Definition 4K

user manual

Thank you for purchasing this Samsung product.
To receive more complete service, please register
your product at
www.samsung.com/register

Model _____ Serial No. _____

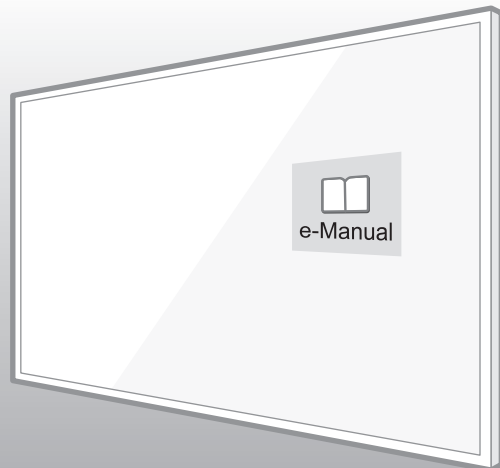

Warning! Important Safety Instructions

(Please read the Safety Instructions before using your TV.)

CAUTION

RISK OF ELECTRIC SHOCK DO NOT OPEN

CAUTION: TO REDUCE THE RISK OF ELECTRIC SHOCK, DO NOT REMOVE COVER (OR BACK). THERE ARE NO USER SERVICEABLE PARTS INSIDE. REFER ALL SERVICING TO QUALIFIED PERSONNEL.



This symbol indicates that high voltage is present inside. It is dangerous to make any kind of contact with any internal part of this product.



This symbol indicates that this product has included important literature concerning operation and maintenance.

The slots and openings in the cabinet and in the back or bottom are provided for necessary ventilation. To ensure reliable operation of this apparatus and to protect it from overheating, these slots and openings must never be blocked or covered.

- Do not place this apparatus in a confined space, such as a bookcase or built-in cabinet, unless proper ventilation is provided.
- Do not place this apparatus near or over a radiator or heat register, or where it is exposed to direct sunlight.
- Do not place vessels (vases etc.) containing water on this apparatus, as this can result in a fire or electric shock.

Do not expose this apparatus to rain or place it near water (near a bathtub, washbowl, kitchen sink, or laundry tub, in a wet basement, or near a swimming pool etc.). If this apparatus accidentally gets wet, unplug it and contact an authorised dealer immediately.

This apparatus uses batteries. In your community, there might be environmental regulations that require you to dispose of these batteries properly. Please contact your local authorities for disposal or recycling information.

Do not overload wall outlets, extension cords or adaptors beyond their capacity, since this can result in fire or electric shock.

Power-supply cords should be placed so that they are not likely to be walked on or pinched by items placed upon or against them. Pay particular attention to cords at the plug end, at wall outlets, and at the point where they exit from the appliance.

To protect this apparatus from a lightning storm, or when left unattended and unused for long periods of time, unplug it from the wall outlet and disconnect the antenna or cable system. This will prevent damage to the set due to lightning and power line surges.

Before connecting the AC power cord to the DC adaptor outlet, make sure that the voltage designation of the DC adaptor corresponds to the local electrical supply.

Never insert anything metallic into the open parts of this apparatus. This may cause a danger of electric shock.

To avoid electric shock, never touch the inside of this apparatus. Only a qualified technician should open this apparatus.

Be sure to plug in the power cord until it is firmly seated. When unplugging the power cord from a wall outlet, always pull on the power cord's plug. Never unplug it by pulling on the power cord. Do not touch the power cord with wet hands.

If this apparatus does not operate normally - in particular, if there are any unusual sounds or smells coming from it - unplug it immediately and contact an authorised dealer or service centre.

Be sure to pull the power plug out of the outlet if the TV is to remain unused or if you are to leave the house for an extended period of time (especially when children, elderly or disabled people will be left alone in the house).

- Accumulated dust can cause an electric shock, an electric leakage, or a fire by causing the power cord to generate sparks and heat or by causing the insulation to deteriorate.

Be sure to contact an authorised service centre for information if you intend to install your TV in a location with heavy dust, high or low temperatures, high humidity, chemical substances, or where it will operate 24 hours a day such as in an aerial port, a train station, etc. Failure to do so may lead to serious damage to your TV.

Use only a properly grounded plug and wall outlet.

- An improper ground may cause electric shock or equipment damage. (Class I Equipment only.)

To turn off this apparatus completely, disconnect it from the wall outlet. Be sure to have the wall outlet and power plug readily accessible.

Do not allow children to hang onto the product.

Store the accessories (battery, etc.) in a location safely out of the reach of children.

Do not install the product in an unstable location such as a shaky shelf or a slanted floor or in a location exposed to vibration.

Do not drop or strike the product. If the product is damaged, disconnect the power cord and contact a service centre.

To clean this apparatus, unplug the power cord from the wall outlet and wipe the product with a soft, dry cloth. Do not use any chemicals such as wax, benzene, alcohol, thinners, insecticide, aerial fresheners, lubricants, or detergents. These chemicals can damage the appearance of the TV or erase the printing on the product.

Do not expose this apparatus to dripping or splashing.

Do not dispose of batteries in a fire.

Do not short-circuit, disassemble, or overheat the batteries.

There is danger of an explosion if you replace the batteries used in the remote with the wrong type of battery. Replace only with the same or equivalent type.

WARNING - TO PREVENT THE SPREAD OF FIRE, KEEP CANDLES OR OTHER ITEMS WITH OPEN FLAMES AWAY FROM THIS PRODUCT AT ALL TIMES.



* Figures and illustrations in this User Manual are provided for reference only and may differ from the actual product appearance. Product design and specifications may change without notice.

CIS languages (Russian, Ukrainian, Kazakhs) are not available for this product, since this is manufactured for customers in EU region.

What's in the Box?

Remote Control & Batteries (AAA x 2)

User Manual

Warranty Card (Not available in some locations)

Regulatory Guide

Power Cord

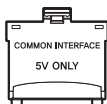

CI Card Adapter

- Make sure that the following items are included with your TV. If there are any items missing, contact your local dealer.
- The colours and shapes of the items differ with the model.
- Cables not supplied with this product can be purchased separately.
- Open the box and check for any accessory items hidden behind or inside the packing materials.

An administration fee may be charged in the following situations:

(a) An engineer is called out at your request, but there will be no defect with the product (i.e., where the user manual has not been read).

(b) You bring the unit to a repair centre, but there will be no defect identified the product (i.e., where the user manual has not been read).

You will be informed of the administration fee amount before a technician visits.



Warning: Screens can be damaged from direct pressure when handled incorrectly. We recommend lifting the TV at the edges, as shown.



Using the TV Controller

You can use the TV Controller on the back of the TV instead of the remote control to control most of the functions of your TV.

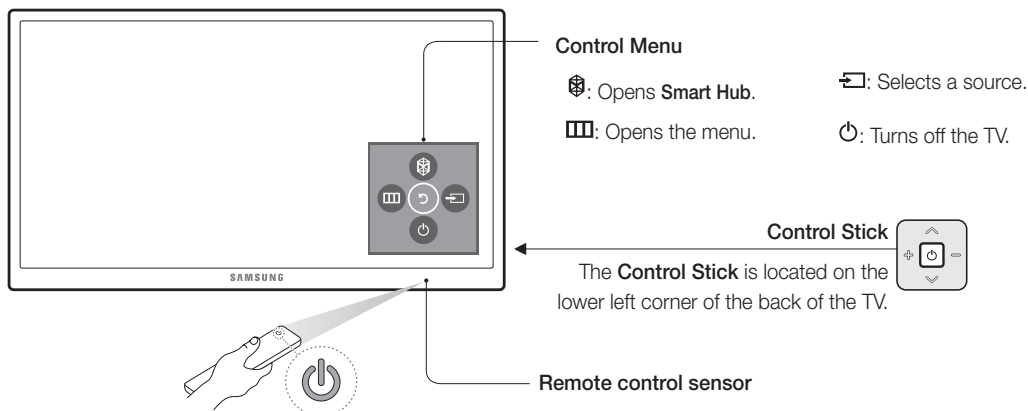

TV Camera Connection

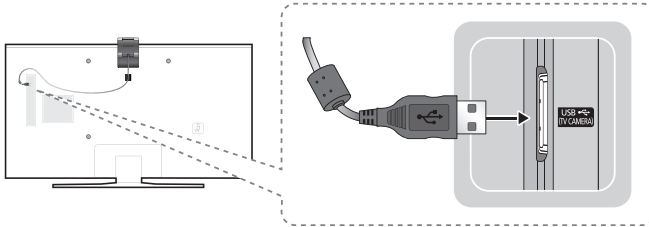

- The TV camera is sold separately.
- Make sure to connect only the TV camera to the TV CAMERA port.

Connecting to a Network

Connecting the TV to a network gives you access to online services, such as Smart Hub, as well as software updates.

Network Connection - Wireless

Connect the TV to the Internet using a standard router or modem.

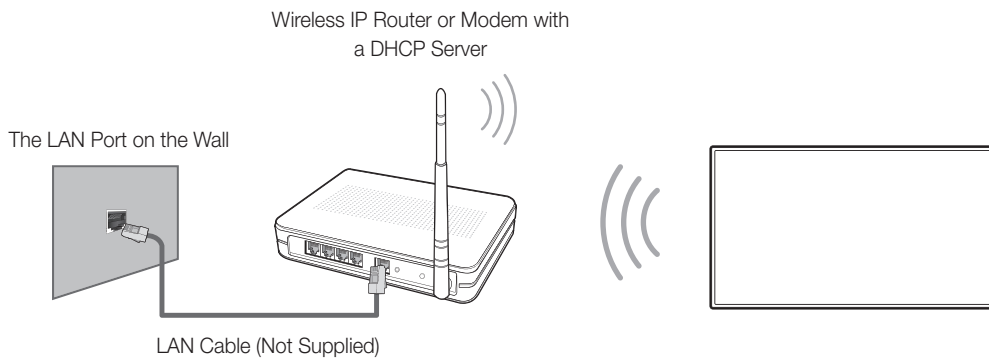

Network Connection - Wired

TV Rear Panel

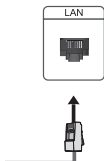

Connect your TV to your network using a LAN cable.

- The TV does not support the network speeds less than or equal to 10 Mbps.
- Use a Category 7 cable for the connection.

The e-Manual



The embedded e-Manual contains information about the key features of your TV.

- You can download and view a printable version of the e-Manual on the Samsung website.



Displaying the e-Manual:

- Press the **E-MANUAL** button on the remote control.
- On the TV's menu, select **Support > e-Manual**.

Using the buttons available on the main screen of the e-Manual

	Search	Select an item from the search results to load the corresponding page.
	Index	Select a keyword to navigate to the relevant page.
	Recent pages	Select a topic from the list of recently viewed topics.

Accessing the associated menu screen from an e-Manual topic page

	Try Now	Access the associated menu item and try out the feature directly.
	Link	Access a topic referred to on an e-Manual topic page.

Accessing the associated e-Manual topic from a menu screen

Press the **E-MANUAL** button on the remote control to read the e-Manual topic about a current screen menu function.

- The e-Manual cannot be accessed from some menu screens.

Updating the e-Manual to the latest version

You can update the e-Manual in the same way you update apps.

Initial setup

The initial setup dialogue box appears when the TV is first activated. Follow the on-screen instructions to finish the initial setup process. You can manually perform this process at a later time in the **System > Setup** menu.

Troubleshooting and Maintenance

Troubleshooting

If the TV seems to have a problem, first review this list of possible problems and solutions. Alternatively, review the Troubleshooting Section in the e-Manual. If none of these troubleshooting tips apply, please visit “www.samsung.com” and click on Support, or contact the call centre listed on the back cover of this manual.

- This TFT LED panel is made up of sub pixels which require sophisticated technology to produce. There may be, however, a few bright or dark pixels on the screen. These pixels will have no impact on the performance of the product.
- To keep your TV in optimum condition, upgrade to the latest software. Use the **Update now** or **Auto update** functions on the TV's menu (**MENU > Support > Software Update > Update now** or **MENU > Support > Software Update > Auto Update**).

Issues	Solutions and explanations
The TV is not powered on.	Make sure that the power cord is connected and that the remote has live batteries and is functioning properly. If the power cord is properly connected and the remote control is operating normally, there might arise a problem with the antenna cable connection, or the cable/set-top box might not be turned on. Check the antenna connection or turn on the cable/set-top box.
The TV won't turn on.	Make sure that the AC power cord is securely plugged in to the TV and the wall outlet. Make sure that the wall outlet is working. Try pressing the  button on the TV to make sure that the problem is not with the remote. If the TV turns on, refer to “The remote control does not work” below.
There is no picture/video.	Check the cable connections. Remove and reconnect all cables connected to the TV and external devices. Set the video outputs of your external devices (Cable/set-top box, DVD, Blu-ray etc) to match the TV's input connections. For example, if an external device's output is HDMI, connect it to an HDMI input on the TV. Make sure that your connected devices are powered on. Be sure to select the correct input source. Reboot the connected device by unplugging it and reconnecting the device's power cable.
The remote control does not work.	Replace the remote control batteries. Make sure that the batteries are installed with their poles (+/-) in the correct direction. Clean the sensor's transmission window on the remote. Try pointing the remote directly at the TV from 1.5~1.8 m away.
The Cable or set-top box remote control doesn't turn on/off the TV or adjust the volume.	Programme the cable or set-top box remote control to operate the TV. Refer to the Cable or set-top box user manual for the SAMSUNG TV code.

Eco Sensor and screen brightness

Eco Sensor adjusts the brightness of the TV automatically. This feature measures the light in your room and optimises the brightness of the TV automatically to reduce power consumption. If you want to turn this off, go to **MENU > System > Eco Solution > Eco Sensor**.

- If the screen is too dark while you are watching TV in a dark environment, it may be due to the **Eco Sensor**.
- Do not block the sensor with any object. This can decrease picture brightness.

Still image warning

Avoid displaying still images (such as jpeg picture files), still image elements (such as TV channel logos, stock or news crawls at the screen bottom etc.), or programmes in panorama or 4:3 image format on the screen. If you constantly display still pictures, it can cause image burn-in on the LED screen and affect image quality. To reduce the risk of this adverse effect, please follow the recommendations below:

- Avoid displaying the still image for long periods.
- Always try to display any image in full screen. Use the picture format menu of the TV set for the best possible match.
- Reduce brightness and contrast to avoid the appearance of after-images.
- Use all TV features designed to reduce image retention and screen burn. Refer to the e-Manual for details.

Caring for the TV

- If a sticker was attached to the TV screen, some debris can remain after you remove the sticker. Please clean the debris off before watching TV.
- The exterior and screen of the TV can get scratched during cleaning. Be sure to wipe the exterior and screen carefully using a soft cloth to prevent scratches.

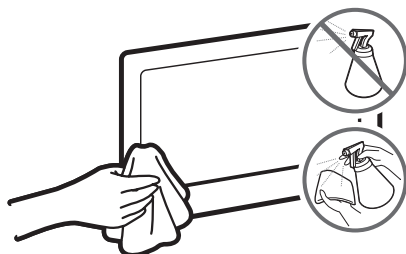

Do not spray water or any liquid directly onto the TV. Any liquid that goes into the product may cause a failure, fire, or electric shock.

Turn off the TV, then gently wipe away smudges and fingerprints on the screen with a micro-fiber cloth. Clean the body of the TV with a soft cloth dampened with a small amount of water. Do not use flammable liquids (benzene, thinners, etc.) or a cleaning agent. For stubborn smudges, spray a small amount of screen cleaner on the cloth.

TV Installation

Mounting the TV on a wall



If you mount this product on a wall, follow the instructions exactly as recommended by the manufacturer. Unless it is correctly mounted, the product may slide or fall, thus causing serious injury to a child or adult and serious damage to the product.

Installing the wall mount kit

You can mount the TV on the wall using a wall mount kit (sold separately).

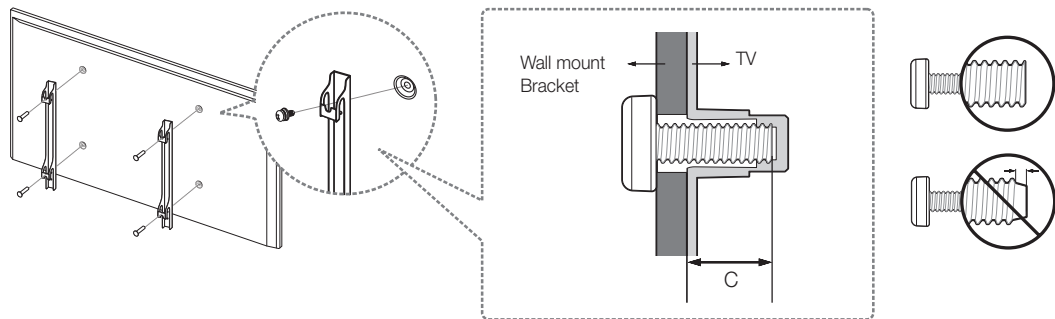

For detailed information about installing the wall mount, see the instructions provided with the wall mount kit. We recommend that you contact a technician for assistance when installing the wall mount bracket. We do not advise you to do it yourself. Samsung Electronics is not responsible for any damage to the product or injury to yourself or others if you choose to install the wall mount on your own.

VESA wall mount kit notes and specifications

You can install your wall mount on a solid wall perpendicular to the floor. Before attaching the wall mount to surfaces other than plaster board, contact your nearest dealer for additional information. If you install the TV on a ceiling or slanted wall, it may fall and result in severe personal injury.

Product Family	TV size in inches	VESA screw hole specs (A * B) in millimetres	C (mm)	Standard Screw	Quantity
UHD-TV	40	200 X 200	13.8 ~ 21.4	M8	4
	48 ~ 75	400 X 400			

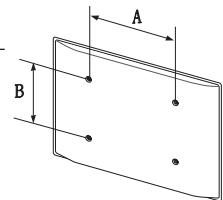



Do not install your wall mount kit while your TV is turned on. This may result in personal injury from electric shock.

Do not use screws that are longer than the standard length or do not comply with VESA standard screw specifications. Screws that are too long may cause damage to the inside of the TV set.

- For wall mounts that do not comply with the VESA standard screw specifications, the length of the screws may differ depending on the wall mount specifications.
- Do not fasten the screws too firmly. This may damage the product or cause the product to fall, leading to personal injury. Samsung is not liable for these kinds of accidents.
- Samsung is not liable for product damage or personal injury when a non-VESA or non-specified wall mount is used or the consumer fails to follow the product installation instructions.
- Do not mount the TV at more than a 15 degree tilt.
- Always have two people mount the TV onto a wall.

Providing proper ventilation for your TV

When you install your TV, maintain a distance of at least 10 cm between the TV and other objects (walls, cabinet sides, etc.) to ensure proper ventilation. Failing to maintain proper ventilation may result in a fire or a problem with the product caused by an increase in its internal temperature.

When you install your TV with a stand or a wall mount, we strongly recommend you use parts provided by Samsung Electronics only. Using parts provided by another manufacturer may cause difficulties with the product or result in injury caused by the product falling.

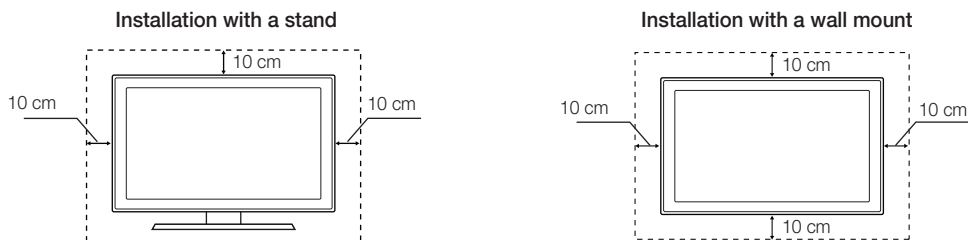

Attaching the TV to the Stand

Make sure you have all the accessories shown, and that you assemble the stand following the provided assembly instructions.

Safety Precaution: Securing the TV to the wall



Caution: Pulling, pushing, or climbing on the TV may cause the TV to fall. In particular, ensure your children do not hang on or destabilize the TV. This action may cause the TV to tip over, causing serious injuries or death. Follow all safety precautions provided in the Safety Flyer included with your TV. For added stability and safety, you can purchase and install the anti-fall device as described below.

Preventing the TV from falling

These are general instructions. The clamps, screws, and string are not supplied by Samsung. They must be purchased separately. We suggest consulting an installation service or professional TV installer for specific hardware and anti-fall hardware installation.

- Put the screws into the clamps and firmly fasten them onto the wall. Confirm that the screws have been firmly installed onto the wall.
 - You may need additional material such as an anchor depending on the type of wall.
- Remove the screws from the back centre of the TV, put the screws into the clamps, and then fasten the screws onto the TV again.
 - Screws may not be supplied with the product. In this case, please purchase the screws of the following specifications.
- Connect the clamps fixed onto the TV and the clamps fixed onto the wall with a durable, heavy-duty string, and then tie the string tightly.
 - Install the TV near to the wall so that it does not fall backwards.
 - Connect the string so that the clamps fixed on the wall are at the same height as or lower than the clamps fixed on the TV.
 - Untie the string before moving the TV.
- Make sure that all connections are properly secured. Periodically check the connections for any sign of fatigue or failure. If you have any doubt about the security of your connections, contact a professional installer.

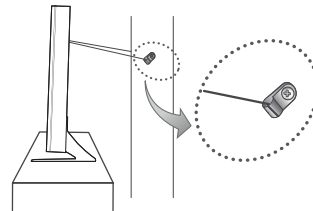
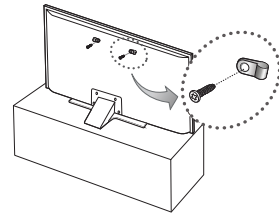

- The displayed image may differ depending on the model.

Specifications and Other Information

Specifications

Display Resolution	3840 x 2160	
Environmental Considerations		
Operating Temperature	10°C to 40°C (50°F to 104°F)	
Operating Humidity	10% to 80%, non-condensing	
Storage Temperature	-20°C to 45°C (-4°F to 113°F)	
Storage Humidity	5% to 95%, non-condensing	
Stand Swivel (Left / Right)	0°	
Model Name	UE40JU6400 / UE40JU6440 / UE40JU6472 / UE40JU6412	UE48JU6400 / UE48JU6440 / UE48JU6472 / UE48JU6482 / UE48JU6412
Screen Size (Diagonal)	40 inches (101 cm)	48 inches (121 cm)
Sound (Output)	20 W (L: 10 W, R: 10 W)	
Dimensions (W x H x D)		
Body	917.7 x 535.7 x 62.6 mm	1087.1 x 630.9 x 63.3 mm
With stand	917.7 x 582.2 x 241.6 mm	1087.1 x 676.8 x 254.6 mm
Weight		
Without Stand	7.7 kg	11.4 kg
With Stand	9.4 kg	13.6 kg
Model Name	UE50JU6400 / UE50JU6472	UE55JU6400 / UE55JU6440 / UE55JU6472 / UE55JU6482 / UE55JU6412
Screen Size (Diagonal)	50 inches (125 cm)	55 inches (138 cm)
Sound (Output)	20 W (L: 10 W, R: 10 W)	
Dimensions (W x H x D)		
Body	1128.9 x 654.4 x 63.2 mm	1242.6 x 718.4 x 63.2 mm
With stand	1128.9 x 688.6 x 254.6 mm	1242.6 x 763.4 x 267.5 mm
Weight		
Without Stand	12.2 kg	15.0 kg
With Stand	14.4 kg	17.3 kg

Model Name	UE60JU6400 / UE60JU6440 / UE60JU6472	UE65JU6400 / UE65JU6472
Screen Size (Diagonal)	60 inches (152 cm)	65 inches (163 cm)
Sound (Output)	20 W (L: 10 W, R: 10 W)	
Dimensions (W x H x D)		
Body	1363.6 x 789.5 x 64.0 mm	1463.5 x 844.5 x 64.6 mm
With stand	1363.6 x 834.1 x 316.8 mm	1463.5 x 889.1 x 316.8 mm
Weight		
Without Stand	20.9 kg	23.7 kg
With Stand	24.7 kg	27.5 kg
Model Name	UE75JU6400 / UE75JU6440 / UE75JU6472	
Screen Size (Diagonal)	75 inches (189 cm)	
Sound (Output)	20 W (L: 10 W, R: 10 W)	
Dimensions (W x H x D)		
Body	1688.9 x 972.2 x 66.0 mm	
With stand	1688.9 x 1034.4 x 355.3 mm	
Weight		
Without Stand	36.5 kg	
With Stand	42.5 kg	

Display Resolution	3840 x 2160	
Environmental Considerations		
Operating Temperature	10°C to 40°C (50°F to 104°F)	
Operating Humidity	10% to 80%, non-condensing	
Storage Temperature	-20°C to 45°C (-4°F to 113°F)	
Storage Humidity	5% to 95%, non-condensing	
Stand Swivel (Left / Right)	0°	
Model Name	UE40JU6410	UE48JU6410
Screen Size (Diagonal)	40 inches (101 cm)	48 inches (121 cm)
Sound (Output)	20 W (L: 10 W, R: 10 W)	
Dimensions (W x H x D)		
Body	914.3 x 530.7 x 49.5 mm	1083.7 x 625.9 x 50.1 mm
With stand	914.3 x 584.6 x 237.0 mm	1083.7 x 683.7 x 257.0 mm
Weight		
Without Stand	8.2 kg	11.1 kg
With Stand	11.1 kg	14.9 kg
Model Name	UE55JU6410	
Screen Size (Diagonal)	55 inches (138 cm)	
Sound (Output)	20 W (L: 10 W, R: 10 W)	
Dimensions (W x H x D)		
Body	1239.2 x 713.4 x 50.1 mm	
With stand	1239.2 x 770.7 x 257.0 mm	
Weight		
Without Stand	16.1 kg	
With Stand	19.9 kg	

- The design and specifications are subject to change without prior notice.
- For information about the power supply, and about power consumption, refer to the label attached to the product.
- Typical power consumption is measured according to IEC 62087 Ed.2

Decreasing power consumption

When you shut the TV off, it enters Standby mode. In Standby mode, it continues to draw a small amount of power. To decrease power consumption, unplug the power cord when you don't intend to use the TV for a long time.

Licences



HDMI

The terms HDMI and HDMI High-Definition Multimedia Interface, and the HDMI Logo are trademarks or registered trademarks of HDMI Licensing LLC in the United States and other countries.

Recommendation - EU Only



Hereby, Samsung Electronics, declares that this TV is in compliance with the essential requirements and other relevant provisions of Directive 1999/5/EC.

The official Declaration of Conformity may be found at <http://www.samsung.com>, go to Support > Search Product Support and enter the model name.

This equipment may only be used indoors.

This equipment may be operated in all EU countries.



Correct Disposal of This Product (Waste Electrical & Electronic Equipment) (Applicable in countries with separate collection systems)

This marking on the product, accessories or literature indicates that the product and its electronic accessories (e.g. charger, headset, USB cable) should not be disposed of with other household waste at the end of their working life. To prevent possible harm to the environment or human health from uncontrolled waste disposal, please separate these items from other types of waste and recycle them responsibly to promote the sustainable reuse of material resources.

Household users should contact either the retailer where they purchased this product, or their local government office, for details of where and how they can take these items for environmentally safe recycling.

Business users should contact their supplier and check the terms and conditions of the purchase contract. This product and its electronic accessories should not be mixed with other commercial wastes for disposal.



Correct disposal of the batteries in this product (Applicable in countries with separate collection systems)

This marking on battery, manual or packaging indicates that the batteries in this product should not be disposed of with other household waste at the end of their working life. Where marked, the chemical symbols Hg, Cd or Pb indicate that the battery contains mercury, cadmium or lead above the reference levels in EC Directive 2006/66. If batteries are not properly disposed of, these substances can cause harm to human health or the environment.

To protect natural resources and to promote material reuse, please separate batteries from other types of waste and recycle them through your local, free battery return system.

SAMSUNG

Figyelem! Fontos biztonsági utasítások

(A tv-készülék használata előtt olvassa el a biztonsági utasításokat.)

FIGYELEM

ÁRAMÜTÉSVESZÉLY! NE NYISSA KI!

FIGYELEM: AZ ÁRAMÜTÉS KOCKÁZATÁNAK CSÖKKENTÉSE ÉRDEKÉBEN NE TÁVOLÍTSA EL A BURKOLATOT (VAGY HÁTLAGOT). A KÉSZÜLÉK NEM TARTALMAZ A FELHASZNÁLÓ ÁLTAL JAVÍTHATÓ ALKATRÉSZEKET. A JAVÍTÁST BÍZZA KÉPZETT SZAKEMBERRE.



Ez a jel a készülék belsejében uralkodó magasfeszültségre figyelmeztet. Semmiképpen ne érjen a készülék belsejében található alkatrészekhez, mert az veszélyes.



Ez a jel azt jelzi, hogy a terméket olyan fontos információkkal látták el, amelyek az üzemeltetésre és karbantartásra vonatkoznak.

A készülékházon, valamint a készülék hátulján vagy alján található nyílások a megfelelő szellőzést szolgálják. A készülék megbízható működése, valamint a túlmelegedés megelőzése érdekében ezeket a nyílásokat nem szabad eltárni vagy lefedni.

- Ne helyezze a készüléket zárt helyre, például vitrinbe vagy szekrénybe, ha ott a megfelelő szellőzés nem biztosított.
- Ne helyezze a készüléket radiátor vagy fűtőberendezés mellé vagy fölé, illetve olyan helyre, ahol közvetlen napfénynek van kitéve.
- Ne helyezzen a készülékre vizet tartalmazó edényt (vázát stb.), mivel ez tüzet vagy áramütést okozhat.

Ne tegye a készüléket olyan helyre, ahol eső vagy víz érheti (pl. fürdőszobába, mosdókaagyló, mosogató vagy kád mellé, illetve nedves pinchehelyiségre, úszómedence közelébe stb.). Ha a készülék véletlenül vizes lesz, húzza ki a konnektorból, és azonnal forduljon a márkakereskedéshez.

A készülék telepeket tartalmaz. Bizonyos országokban környezetvédelmi előírások vonatkoznak a telepek ártalmatlanítására. A hulladék elhelyezésével és újrahasznosításával kapcsolatos információkért forduljon a helyi hatóságokhoz.

Ne terhelje túl a fali aljzatot, a hosszabbítókábelét vagy az adaptert, mivel ez tüzet vagy áramütést okozhat.

A tápellátás kábeleit olyan módon kell elhelyezni, hogy azokra senki se léphessen rá, valamint ne szoruljanak a rájuk helyezett tárgyak alá. Fordítson kiemelt figyelmet a csatlakozó utáni kábelrésze, a fali aljzatokra, valamint arra a helyre, ahol a kábel kilép a készülékből.

A készülék védelme érdekében vihar idején, vagy ha hosszabb időn keresztül felügyelet nélkül hagyja, és nem használja a készüléket, húzza ki a tápkábelt a fali aljzattól, és szüntesse meg az antenna, illetve a kábeltévé csatlakozását. Így a készülékben nem keletkezhet kár a villámás és a hálózati túlfeszültség miatt.

Mielőtt a váltakozó áramú tápkábelt az egyenáramú adapter aljzatához csatlakoztatná, ellenőrizze, hogy az egyenáramú adapter bemeneti feszültsége megfelel-e a helyi elektromos hálózatának.

Soha ne helyezzen fémtárgyat a készülék nyílásaiba. Ez áramütést okozhat.

Az áramütés elkerülése érdekében ne érjen a készülék belsejéhez. A készüléket csak képzett szakember nyithatja ki.

Dugja be a tápkábel csatlakozóját úgy, hogy az szilárdan üljön az aljzatban. Amikor kihúzza a tápkábelt a fali aljzattól, mindig a tápkábel csatlakozójánál fogva húzza ki. Soha ne húzza ki a csatlakozót a tápkábelnél fogva. Nedves kézzel ne érjen hozzá a tápkábelhez.

Ha a készülék nem működik megfelelően – főként, ha szokatlan hang vagy szag tapasztalható a közelében –, azonnal szüntesse meg a tápellátást, és forduljon a márkakereskedéshez vagy a szervizközponthoz.

Ha hosszabb időn keresztül nem használja a tv-készüléket, vagy ha hosszabb időre elmegy otthonról (főként ha gyermekek, idősek vagy fogyatékkal élők maradnak magukra a lakásban), mindenképpen húzza ki a tv-készülék tápkábelét az aljzattól.

- A felgyülemlett por áramütést, elektromos szivárgást vagy tüzet okozhat a tápkábelben keletkező szikra vagy túlmelegedés, illetve a szigetelés megrongálása révén.

Ha olyan helyen szeretné felszerelni a készüléket, ahol szokatlanul poros, meleg vagy hideg, párák vagy vegyszerekkel telített a levegő, illetve ahol napi 24 órán keresztül üzemel (például reptéren, pályaudvaron stb.), vegye fel a kapcsolatot a márkaszervizzel. Ha nem így tesz, az komoly károsodást okozhat a készülékben.

Csak megfelelően földelt dugót és aljzatot használjon.

- A nem megfelelő földelés áramütést okozhat, illetve a készülék károsodásához vezethet. (Csak I. osztályú termékek esetén)

A készülék teljes kikapcsolásához húzza ki azt a fali aljzattól. Ügyeljen rá, hogy a fali aljzat és a tápkábel dugója mindig könnyen elérhető legyen.

Ne hagyja, hogy a gyermekek felkapaszkodjanak a termékre.

A tartozékokat (elem stb.) olyan helyen tárolja, ahol a gyermekek nem férhetnek hozzájuk.

Ne helyezze a készüléket instabil helyre, például nem kellően szilárd polcra, ferde padlóra vagy rázkódásnak kitett helyre.

Ne ejtse le és üsse meg a terméket. Ha a készülék megrongálódik, szüntesse meg a tápellátást, és forduljon a szervizközponthoz.

A tisztításhoz húzza ki a tápkábelt a fali aljzattól, és puha, száraz törülközővel törölje le a készüléket. Ne használjon vegyszereket, például viaszt, benzolt, alkoholt, oldószert, rovarirtót, léghfrissítőt, kenőanyagot vagy tisztítószert. Ezek a vegyszerek a készülék megrongálódását vagy a terméken található feliratok sérülését okozhatják.

Ne tegye ki a készüléket csepegő vagy fröccsenő folyadéknak.

Az elemeket ne dobja tűzbe.

Az elemeket ne szedje szét, ne hevítse túl, illetve ne zárja rövidre.

Ha a távvezérlőben használt elemeket nem a megfelelő típusra cseréli, robbanásveszély léphet fel. Csak azonos vagy egyenértékű típusúra cserélje.

FIGYELMEZTETÉS – A TŰZ TERJEDÉSÉNEK MEGAKADÁLYOZÁSA ÉRDEKÉBEN NE HELYEZZEN GYERTYÁT VAGY MÁS NYÍLT LÁNGOT A KÉSZÜLÉK KÖZELÉBE.



* A jelen Használati útmutatóban szereplő ábrák és rajzok kizárólag referenciálul szolgálnak, és eltérhetnek a termék tényleges megjelenésétől. A termék kialakítása és jellemzői előzetes értesítés nélkül megváltozhatnak.

A FÁK országokban beszélt nyelvek (orosz, ukrán és kazah) ehhez a termékhez nem érhetők el, mivel a termék az EU területén élő fogyasztók számára készül.

A doboz tartalma

Távvezérlő és elemek (2 db AAA)

Használati útmutató

Jótállási jegy (egyres helyeken nem érhető el)

Szabályozási útmutató

Tápkábel

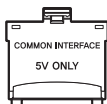

CI-kártyaadapter

- Ellenőrizze, hogy az alábbi elemek mellékelve vannak-e a TV-készülékhez. Ha bármelyik tartozék hiányzik, forduljon a helyi márkakereskedőhöz.
- A tartozékok színe és formája típustól függően eltérő.
- A termékhez nem mellékeltek kábeleket külön szerezhetők be.
- Nyissa ki a dobozt, és ellenőrizze, hogy a csomagolóanyagok mögött vagy között nem található-e további tartozék.

A következő esetekben előfordulhat, hogy adminisztrációs díjat kell fizetnie:

- (a) Szerelőt hív, de a termék nem hibás (azaz abban az esetben, ha Ön nem olvasta el a használati útmutatót).
- (b) Szervizbe viszi a terméket, de a termék nem hibás (azaz abban az esetben, ha Ön nem olvasta el a használati útmutatót).

Tájékoztatni fogjuk az adminisztrációs díjról a szerelő látogatása előtt.



Figyelmeztetés: A képernyő a helytelen kezeléskor fellépő közvetlen nyomástól megsérülhet. Azt javasoljuk, hogy a TV-készüléket az ábrán látható módon a szélénél fogva emelje fel.



A tv-készülék távvezérlőjének használata

A tv-készülék hátoldalán levő vezérlőt is használhatja a távvezérlő helyett a tv-készülék legtöbb funkciójának eléréséhez.

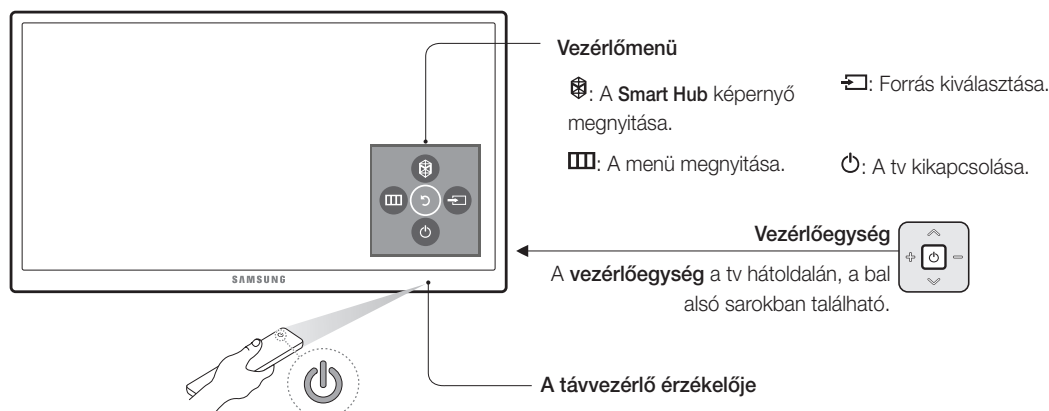

A távvezérlő

- A fent említett gombnevek különbözhetnek a gombok valós neveitől.

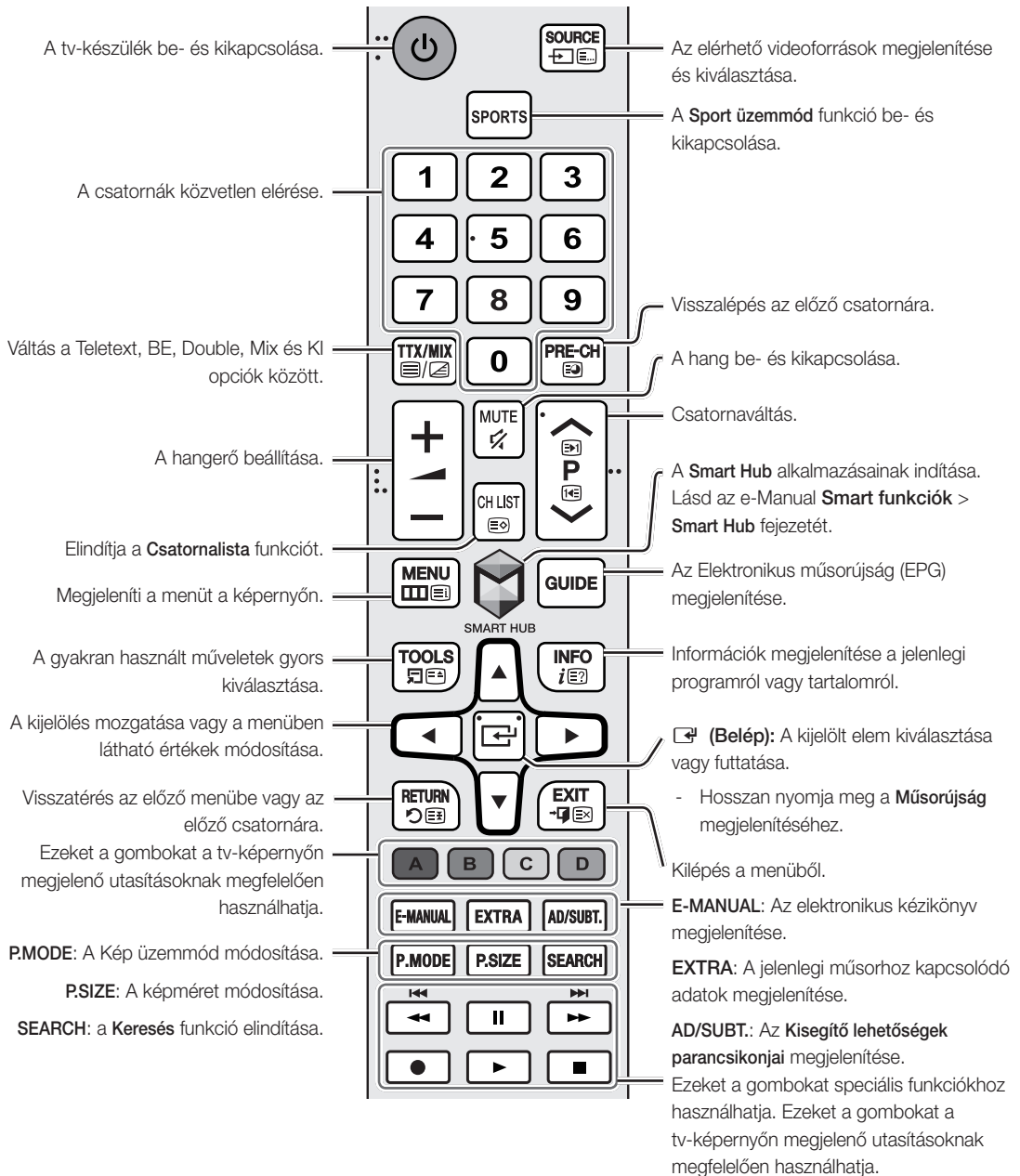

Az elemek behelyezése a távvezérlőbe

Az elemek pólusait illeszse az elemtartón látható megfelelő szimbólumokhoz.

- A távvezérlőt a TV-készüléktől számított 7 méteren belül használja.
- Az erős fény ronthatja a távvezérlő teljesítményét. Kerülje a távvezérlő használatát erős fényű fénycsövek vagy neonfények közelében.
- A távvezérlő színe és formája típusonként különbözhet.

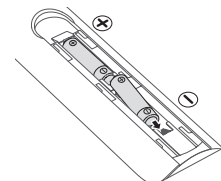

A tévé kamerájának csatlakoztatása

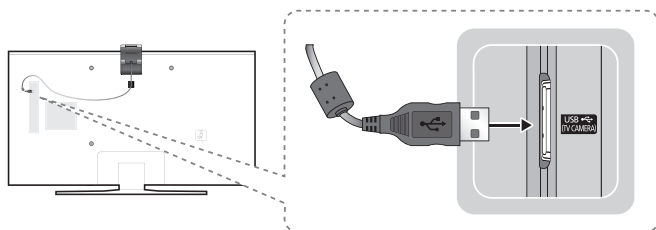

- A tévé kamerája külön kapható.
- Győződjön meg róla, hogy kizárólag a tévéhez tartozó kamerát csatlakoztatja a TV CAMERA-porthoz.

Csatlakozás egy hálózathoz

A tv-készülék hálózatra történő csatlakoztatása után olyan online szolgáltatásokat használatba, mint például a Smart Hub, valamint szoftverfrissítéseket is telepíthet.

Vezeték nélküli hálózati kapcsolat

Csatlakoztassa a tv-készüléket az internethez szabványos útválasztó vagy modem segítségével.



Vezetékes hálózati kapcsolat

A TV-készülék hátlapja

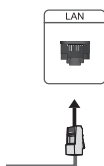

A tv-készüléket LAN-kábellel csatlakoztathatja a hálózathoz.

- A tv-készülék csak 10 Mb/s feletti hálózati sebességet támogatja.
- A csatlakozáshoz Cat. 7 jelölésű kábelt használjon.

Az e-Manual



A beépített e-Manual a tv-készülék fő funkcióiról nyújt információkat.

- Az e-Manual nyomtatható verzióját a Samsung webhelyéről töltheti le és tekintheti meg.



Az e-Manual megjelenítése:

- Nyomja meg az **E-MANUAL** gombot a távvezérlőn.
- A tv-készülék menüjében válassza a **Terméktámogatás > e-Manual** lehetőséget.

Az e-Manual fő képernyőjén elérhető gombok használata

	Keresés	Válasszon ki egy elemet a keresési eredmények listájából a kívánt oldal betöltéséhez.
	Mutató	Válasszon ki egy kulcsszót a kívánt oldal megnyitásához.
	Megnyitott oldal	Témakör választása a legutóbb megtekintett témakörök közül.

A kapcsolódó menüképernyő elérése az e-Manual valamely témakörének oldaláról

	Próba most	A kapcsolódó menüelem elérése és a funkció közvetlen kipróbálása.
	Kapcsol	Az e-Manual valamely témakörének oldalán hivatkozott másik témakör elérése.

Az e-Manual kapcsolódó témakörének elérése egy menüképernyőről

Nyomja meg az **E-MANUAL** gombot a távvezérlőn az e-Manual elolvasásához a jelenlegi képernyő valamely menüfunkciójával kapcsolatban.

- Az e-Manual egyes menüképernyőkről nem érhető el.

Az e-Manual frissítése a legújabb verzióra

Az e-Manual ugyanúgy frissíthető, mint az alkalmazások.

Kezdeti beállítás

A tv első bekapcsolásakor a kezdeti beállítási párbeszédablak jelenik meg. Az kezdeti beállítási folyamat elvégzéséhez kövesse a képernyőn megjelenő utasításokat. Ezt a műveletet később manuálisan is elvégezheti a **Rendszer > Beállítás** menüben.



Hibaelhárítás és karbantartás

Hibaelhárítás

Ha úgy tűnik, hogy a TV-készülékkel valamilyen probléma van, először tekintse át az alábbiakban ismertetett hibajelenségeket és megoldásukat. Másik megoldásként tekintse át az e-Manual Hibaelhárítás szakaszát. Ha ezek közül a hibaelhárítási ötletek közül egyik sem vezet eredményre, látogasson el a www.samsung.com webhelyre, majd kattintson a Támogatás pontra, vagy forduljon az Ügyfélszolgálathoz, amelynek elérhetősége az útmutató hátlapján található.

- Ez a TFT LED-panel olyan alpixeleket alkalmaz, amelyek előállításához kifinomult technológia szükséges. Azonban a képernyőn előfordulhat néhány fényes vagy sötét pixel. Ezek a képpontok nem befolyásolják a készülék teljesítményét.
- A tv optimális állapotának megtartásához frissítse a készüléket a legfrissebb szoftverre. Használja a **Most frissít** vagy az **Aut. frissítés** funkciót a tv menüjében (**MENU > Terméktámogatás > Szoftverfrissítés > Most frissít** vagy **MENU > Terméktámogatás > Szoftverfrissítés > Aut. frissítés**).

Probléma	Megoldás és magyarázat
A tv-készülék tápellátása nem kapcsolódik be.	Ellenőrizze a tápkábel csatlakoztatását, a távvezérlő elemeit és a távvezérlő működését. Ha a tápkábel megfelelően csatlakozik és a távirányító is megfelelően működik, akkor elképzelhető, hogy az antennakábel csatlakozásával van probléma, esetleg a kábeltelevíziós/set-top box egység nincs bekapcsolva. Ellenőrizze az antenna csatlakozását, illetve kapcsolja be a kábeltelevíziós/set-top box egységet.
A tv-készülék nem kapcsol be.	Ellenőrizze, hogy a hálózati tápkábel stabilan illeszkedik-e a fali aljzathoz és a tv-készülékhez. Ellenőrizze, hogy a fali aljzat feszültség alatt van-e. A tv-készüléken a  gomb megnyomásával ellenőrizze, hogy a probléma nem a távvezérlővel lépett-e fel. Ha a tv-készülék bekapcsol, nézze át „Nem működik a távvezérlő.” című részt alább.
Nincs állókép vagy videó.	Ellenőrizze a kábelek csatlakozásait. Húzza ki, majd csatlakoztassa újra a tv-készülékhez és a külső eszközökhöz csatlakozó összes kábelt. Állítsa be a külső eszközök (dekóder/set-top box, DVD, Blu-ray stb.) videokimenetét, hogy azok megfeleljenek a TV-készülék bemeneti csatlakozásainak. Ha például a külső eszköz HDMI-kimenettel rendelkezik, azt a TV-készülék HDMI-bemenetéhez csatlakoztassa. Ellenőrizze, hogy a csatlakoztatott eszközök be vannak-e kapcsolva. Ügyeljen a megfelelő bemeneti forrás kiválasztására. A csatlakoztatott eszköz újraindításához húzza ki, majd dugja vissza az eszköz tápkábelét.
Nem működik a távvezérlő.	Cserélje ki a távvezérlő elemeit. Ellenőrizze, hogy az elemek a megfelelő polaritással (+/-) vannak-e behelyezve. Tisztítsa meg a távvezérlő átviteli ablakát. Írányítsa a távvezérlőt közvetlenül a TV felé 1,5–1,8 m távolságról.
A kábeles vagy set-top box egység távvezérlője nem kapcsolja be vagy ki a TV-készüléket, valamint nem szabályozza a hangerőt.	Programozza be a dekóder vagy set-top box távvezérlőjét, hogy kezelje a TV-készüléket. A SAMSUNG TV kódját a dekóder vagy set-top box felhasználói kézikönyvében találja.



Használati útmutató

Kérjük, hogy a készülék működtetése előtt gondosan olvassa végig a kezelési útmutatót és őrizze meg, mert később szüksége lehet rá.



Az Eco-érzékelő és a képernyő fényereje

Az Eco-érzékelő automatikusan állítja be a tv-készülék fényerejét. Ez a funkció megméri a helyiségben lévő fényt, és automatikusan optimalizálja a tv-képernyő fényerejét úgy, hogy az energiafelhasználás minimális legyen. Ha ki szeretné kapcsolni a funkciót, lépjen a következőre: **MENU > Rendszer > Eco-megoldás > Eco-érzékelő**.

- Ha a képernyő túl sötét, amikor a tv-készüléket sötét helyen nézi, azt az **Eco-érzékelő** okozhatja.
- Ne takarja el az érzékelőt semmilyen tárggyal. Ez csökkentheti a kép fényerejét.

Állóképre vonatkozó figyelmeztetés

Kerülje el az állóképek (pl. JPEG-képfájlok), állóképelemek (pl. csatorنالogók, részvényárfolyam-sávok, a képernyő alján megjelenő átúszó hírsávok stb.), illetve a panoráma vagy a 4:3 képformátumú képek megjelenítését a képernyőn. Az állóképek folyamatos megjelenítése a képek beégését okozhatja a LED-képernyőn, ez pedig ronthatja a képminőséget. A káros hatások csökkentéséhez kövesse a lenti javaslatokat:

- Ne nézze hosszú időn keresztül ugyanazt az állóképet.
- A képet mindig teljes képernyős módban próbálja megjeleníteni. Használja a tévékészülék képformátum menüjét a legjobb legjobb egyezés eléréséhez.
- Csökkentse a képernyő fényerejét és kontrasztját az utóképek megjelenésének elkerülése érdekében.
- Használja a tv-készülék összes olyan funkcióját, amely a beégés elleni védelemre szolgál. A részletekért tekintse át az e-Manuált.

A tv-készülék gondozása

- Ha a tv-készülék képernyőjén matrica volt elhelyezve, a matrica eltávolítása után szennyeződés maradhat a helyén. Tévénézés előtt távolítsa el ezt a szennyeződést.
- A tv-készülék külseje és képernyője tisztítás közben megkarcolódhat. A készülék külsejét és képernyőjét puha kendővel óvatosan törölje le a karcolások elkerülése érdekében.

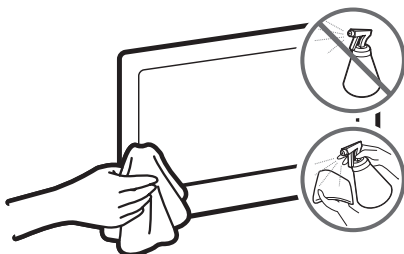

Ne permetezzen vizet vagy más folyadékot közvetlenül a tv-re. A termékbe kerülő folyadék meghibásodást, tüzet vagy áramütést okozhat.

Kapcsolja ki a tévét, majd egy mikroszálas törölkendővel óvatosan törölje le a foltokat és ujjnyomokat a képernyőről. Kevés vízzel megnedvesített, puha törölkendővel tisztítsa a tv-készülék külsejét. Ne használjon gyúlékony folyadékot (pl. benzolt, hígítót) vagy tisztítószert. A makacs foltok esetén permetezzen egy kevés képernyőtisztítót a törölkendőre.

A tv-készülék felszerelése

A tv-készülék falra szerelése



Ha a készüléket falra szereli fel, ezt pontosan a gyártó által javasolt utasítások szerint tegye. A nem megfelelően felszerelt készülék lecsúszhat vagy leeshet, súlyos személyi sérülést okozva ezzel gyermekeknek és felnőtteknek egyaránt, és a készülék is komolyan megsérülhet.

A fali rögzítőkészlet felszerelése

A tévékészülék a (külön kapható) fali konzol segítségével szerelhető a falra.

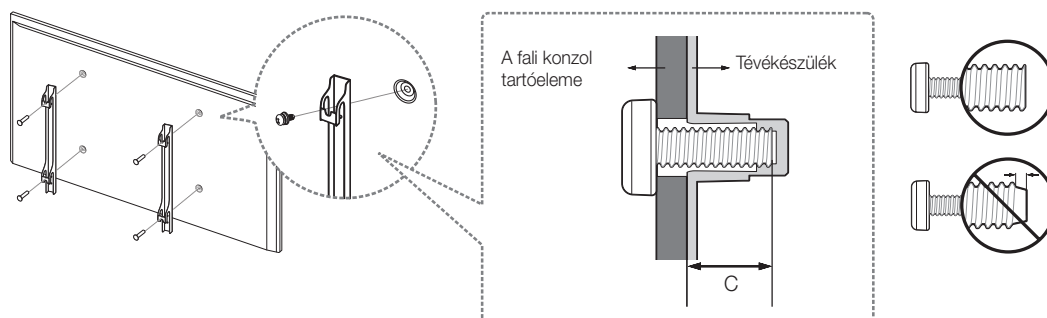

A fali konzol felszerelésének részletes adatait a fali konzolhoz kapott útmutatóban találja. Javasoljuk, hogy a fali konzol felszerelésekor kérjen segítséget egy szerelőtől. Nem tanácsoljuk, hogy a felszerelést egyedül végezze. A Samsung Electronics nem vállal felelősséget a készülékben keletkezett károkért, illetve az Ön vagy mások sérüléseiért abban az esetben, ha úgy dönt, hogy saját maga szereli fel a fali konzolt.

Megjegyzések és műszaki adatok a VESA fali rögzítőkészlethez

A fali konzolt szilárd, a padlóra merőleges falra szerelje fel. Mielőtt a fali konzolt gipszkartonon kívül bármi másra felszerelné, további információkért forduljon a legközelebbi kereskedőhöz. A mennyezetre vagy ferde falra történő felszerelés esetén a készülék lezuhanhat és súlyos személyi sérüléseket okozhat.

Termékcsalád	A tv-készülék mérete hüvelykben	VESA-csavarfuratok távolsága (A * B) milliméterben	C (mm)	Szabványos csavar	Mennyiség
UHD TV	40	200 X 200	13,8 ~ 21,4	M8	4
	48 ~ 75	400 X 400			

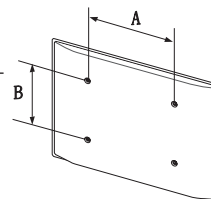



A fali konzol felszerelésekor a tv-készülék legyen kikapcsolva. A bekapcsolt készülék áramütést okozhat. Ne használjon olyan csavarokat, amelyek hosszabbak a normál méretnél, illetve amelyek nem felelnek meg a normál csavarokkal szemben előírt VESA követelményeknek. A túl hosszú csavarok sérülést okozhatnak a TV-készülék belsejében.

- A csavarok számára előírt VESA követelményeknek meg nem felelő fali konzoloknál a csavarok hossza a fali konzol jellemzőitől függően eltérő lehet.
- Ne húzza meg túl erősen a csavarokat. Ez a termék sérülését vagy a termék leesését okozhatja, ami személyi sérüléshez vezethet. A Samsung nem vállal felelősséget az ilyen balesetekért.
- A Samsung nem vállal felelősséget azokért a terméket ért károsodásokért vagy az olyan személyi sérülésekért, amelyeket a VESA szabványtól eltérő fali tartók használata vagy a szerelési utasításban leírtak be nem tartása okoz.
- Ne szerelje fel a tv-készüléket 15 foknál nagyobb dőlésszöggel.
- Mindig két ember szerelje fel a falra a tv-készüléket.

Megfelelő szellőzés biztosítása a tv-készülék számára

A TV-készülék üzembe helyezésekor a megfelelő szellőzés biztosítása érdekében hagyjon legalább 10 cm távolságot a TV-készülék és más tárgyak (fal, szekrény stb.) között. Ennek elmulasztása tüzet okozhat, vagy a készülék meghibásodását eredményezheti a belső hőmérséklet megemelkedése miatt.

Ha állványra vagy fali konzolra szereli a tv-készüléket, csak a Samsung Electronics termékeit használja. Más gyártó alkatrészeinek használata a készülékkel kapcsolatos problémákhoz vagy – a készülék leesésének következtében – személyi sérüléshez vezethet.

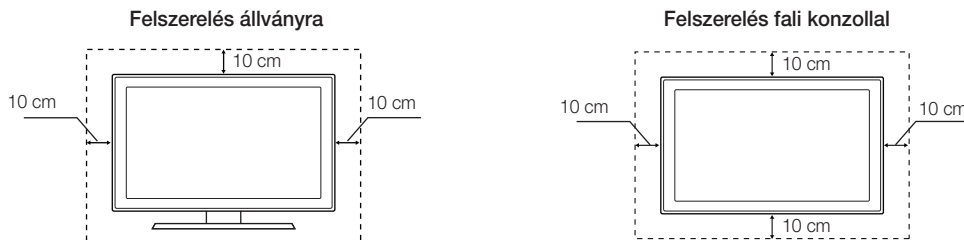

A tv-készülék állványra szerelése

Győződjön meg arról, hogy az ábrán látható minden tartozék a rendelkezésére áll, és az állványt az itt leírt módon szerelje össze.

Biztonsági óvintézkedések: A tv-készülék biztonságos rögzítése a falon



Figyelem: A tv-készülék leeshet, ha elhúzzák, eltolják vagy felmásznak rá. Különösen arra ügyeljen, hogy gyermekei ne borítsák fel a tv-készüléket, mert ez súlyos sérülést, sőt akár halált is okozhat. Tartsa be a tv-készülékhez mellékelte biztonsági tájékoztatóban foglalt összes biztonsági előírást. A még nagyobb stabilitás és biztonság érdekében vásárolja meg, és az alábbiak szerint szerelje fel a leesés elleni eszközt.

A tv-készülék leesésének megakadályozása

Az itt láthatók általános útmutatások. A Samsung nem biztosítja a csavarokat, csavarokat és a zsinetet. Ezeket külön kell megvásárolni. Javasoljuk, hogy kérjen tanácsot egy szereléssel foglalkozó szolgáltatótól vagy szakképzett tv-szerelőtől a speciális hardveres követelményeket és a leesést megakadályozó szerelvényeket illetően.

1. Illessze a csavarokat a kapcsokba, és szorosan rögzítse őket a falhoz. Ellenőrizze a csavarok szoros illeszkedését a falhoz.
 - A fal típusától függően más anyag, például tipli használata is szükséges lehet.
2. Távolítsa el a csavarokat a tv-készülék hátoldalának közepéről, helyezze a csavarokat a kapcsokba, majd erősítse a csavarokat ismét a tv-készülékhez.
 - Előfordulhat, hogy a csavarok nincsenek mellékelve a termékhez. Ebben az esetben az alábbiaknak megfelelő csavarokat vásároljon.
3. A tv-készülékhez és a falhoz rögzített kapcsokat kösse össze erős zsineggel, majd húzza meg szorosan a zsinetet.
 - Helyezze a tv-készüléket a fal közelébe, nehogy hátraessen.
 - A zsinetet kösse meg olyan módon, hogy a falhoz rögzített kapcsok a tv-készülékhez rögzített kapcsokkal egyforma magasságban vagy azoknál alacsonyabban legyenek.
 - A tv-készülék elmozdítása előtt oldja ki a zsinetet.
4. Ellenőrizze, hogy biztonságosak-e a csatlakozások. Időnként ellenőrizze, hogy továbbra is megfelelők-e a csatlakozások. Ha kétsége támad a csatlakozások biztonságát illetően, forduljon szakemberhez.

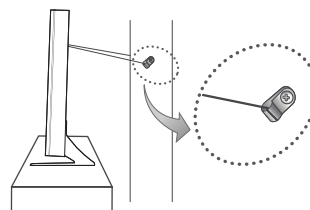
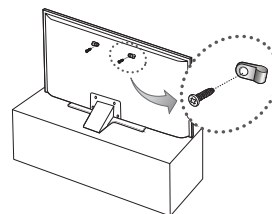

- A megjelenő kép az adott modelltől függően eltérő lehet.

Műszaki adatok és egyéb információk

Műszaki adatok

A SAMSUNG mindenkor termékei javítását, fejlesztését tartja szem előtt. Ezért a műszaki adatok és a használati útmutató megváltoztatásának jogát fenntartja. 2/1984. (III. 10.) BkM-IpM számú együttes rendelet alapján tanúsítjuk, hogy a UE40JU6400 / UE40JU6440 / UE40JU6472 / UE40JU6412 / UE48JU6400 / UE48JU6440 / UE48JU6472 / UE48JU6482 / UE48JU6412 / UE50JU6400 / UE50JU6472 / UE55JU6400 / UE55JU6440 / UE55JU6472 / UE55JU6482 / UE55JU6412 / UE60JU6400 / UE60JU6440 / UE60JU6472 / UE65JU6400 / UE65JU6472 / UE75JU6400 / UE75JU6440 / UE75JU6472 / UE40JU6410 / UE48JU6410 / UE55JU6410 típusú SAMSUNG gyártmányú színes televíziók megfelelnek az alábbi műszaki jellemzőknek:

Képernyő felbontása	3840 x 2160	
Környezeti feltételek		
Működési hőmérséklet	10–40 °C (50–104 °F)	
Működési páratartalom	10–80%, nem lecsapódó	
Tárolási hőmérséklet	-20-45 °C (-4 °F-113 °F)	
Tárolási páratartalom	5–95%, nem lecsapódó	
Forgó talp (bal/jobbs)	0°	
Típusnév	UE40JU6400 / UE40JU6440 / UE40JU6472 / UE40JU6412	UE48JU6400 / UE48JU6440 / UE48JU6472 / UE48JU6482 / UE48JU6412
Képernyőméret (képátló)	40 hüvelyk (101 cm)	48 hüvelyk (121 cm)
Hang (Kimenet)	20 W (B: 10 W, J: 10 W)	
Méreték (Sz x Ma x Mé)		
Készülékház	917,7 x 535,7 x 62,6 mm	1087,1 x 630,9 x 63,3 mm
Állvánnyal	917,7 x 582,2 x 241,6 mm	1087,1 x 676,8 x 254,6 mm
Súly		
Állvány nélkül	7,7 kg	11,4 kg
Állvánnyal	9,4 kg	13,6 kg
Típusnév	UE50JU6400 / UE50JU6472	UE55JU6400 / UE55JU6440 / UE55JU6472 / UE55JU6482 / UE55JU6412
Képernyőméret (képátló)	50 hüvelyk (125 cm)	55 hüvelyk (138 cm)
Hang (Kimenet)	20 W (B: 10 W, J: 10 W)	
Méreték (Sz x Ma x Mé)		
Készülékház	1128,9 x 654,4 x 63,2 mm	1242,6 x 718,4 x 63,2 mm
Állvánnyal	1128,9 x 688,6 x 254,6 mm	1242,6 x 763,4 x 267,5 mm
Súly		
Állvány nélkül	12,2 kg	15,0 kg
Állvánnyal	14,4 kg	17,3 kg

Típusnév	UE60JU6400 / UE60JU6440 / UE60JU6472	UE65JU6400 / UE65JU6472
Képernyőméret (képtábló)	60 hüvelyk (152 cm)	65 hüvelyk (163 cm)
Hang (Kimenet)	20 W (B: 10 W, J: 10 W)	
Méretetek (Sz x Ma x Mé)		
Készülék ház	1363,6 x 789,5 x 64,0 mm	1463,5 x 844,5 x 64,6 mm
Állvánnyal	1363,6 x 834,1 x 316,8 mm	1463,5 x 889,1 x 316,8 mm
Súly		
Állvány nélkül	20,9 kg	23,7 kg
Állvánnyal	24,7 kg	27,5 kg
Típusnév	UE75JU6400 / UE75JU6440 / UE75JU6472	
Képernyőméret (képtábló)	75 hüvelyk (189 cm)	
Hang (Kimenet)	20 W (B: 10 W, J: 10 W)	
Méretetek (Sz x Ma x Mé)		
Készülék ház	1688,9 x 972,2 x 66,0 mm	
Állvánnyal	1688,9 x 1034,4 x 355,3 mm	
Súly		
Állvány nélkül	36,5 kg	
Állvánnyal	42,5 kg	

Képernyő felbontása	3840 x 2160	
Környezeti feltételek		
Működési hőmérséklet	10–40 °C (50–104 °F)	
Működési páratartalom	10–80%, nem lecsapódó	
Tárolási hőmérséklet	-20-45 °C (-4 °F-113 °F)	
Tárolási páratartalom	5–95%, nem lecsapódó	
Forgó talp (bal/jobb)	0°	
Típusnév	UE40JU6410	UE48JU6410
Képernyőméret (képátló)	40 hüvelyk (101 cm)	48 hüvelyk (121 cm)
Hang (Kimenet)	20 W (B: 10 W, J: 10 W)	
Méreték (Sz x Ma x Mé)		
Készülékház	914,3 x 530,7 x 49,5 mm	1083,7 x 625,9 x 50,1 mm
Állvánnyal	914,3 x 584,6 x 237,0 mm	1083,7 x 683,7 x 257,0 mm
Súly		
Állvány nélkül	8,2 kg	11,1 kg
Állvánnyal	11,1 kg	14,9 kg
Típusnév	UE55JU6410	
Képernyőméret (képátló)	55 hüvelyk (138 cm)	
Hang (Kimenet)	20 W (B: 10 W, J: 10 W)	
Méreték (Sz x Ma x Mé)		
Készülékház	1239,2 x 713,4 x 50,1 mm	
Állvánnyal	1239,2 x 770,7 x 257,0 mm	
Súly		
Állvány nélkül	16,1 kg	
Állvánnyal	19,9 kg	

- A kivétel és a műszaki jellemzők előzetes értesítés nélkül megváltozhatnak.
- A tápellátásra és az energiafogyasztásra vonatkozó bővebb információk a termékre ragasztott címkén találhatóak.
- A jellemző energiafogyasztás mérése az IEC 62087 szabvány 2. kiadásának előírásai szerint történt.

Az áramfogyasztás csökkentése

Amikor a tv-készüléket kikapcsolja, az készenléti üzemmódba lép. Készenléti üzemmódban a készülék továbbra is fogyaszt kis mennyiségű áramot. Az energiafogyasztás csökkentése érdekében húzza ki a tápkábelt, ha a tv-készüléket hosszabb ideig nem kívánja használni.

Licencek



HDMI

The terms HDMI and HDMI High-Definition Multimedia Interface, and the HDMI Logo are trademarks or registered trademarks of HDMI Licensing LLC in the United States and other countries.

Javaslatok – csak EU-országok esetén



A Samsung Electronics kijelenti, hogy ez a tv-készülék megfelel az 1999/5/EK irányelv alapvető követelményeinek és egyéb vonatkozó előírásainak.

A hivatalos Megfelelőségi nyilatkozat a <http://www.samsung.com> webhelyen olvasható. Ehhez lépjen be a Támogatás > Terméktámogatás keresése menübe, és írja be a típus nevét.

Jelen berendezés csak beltéren használható.

Jelen berendezés az EU összes országában működtethető.



Megfelelő hulladékkezelés (leselejtezett elektromos és elektronikus készülékek)

(A szelektív gyűjtőrendszerekkel rendelkező országokban alkalmazandó.)

Ez a jelölés a terméken vagy az útmutatóban, a tartozékokon vagy azok útmutatójában azt jelenti, hogy a készüléket és elektronikus tartozékait (pl. töltő, fejhallgató, USB-kábel) élettartama végén nem szabad háztartási hulladékkal együtt kidobni. A szabálytalan hulladékkezelés által okozott környezet- és egészségkárosodás megelőzése érdekében különítse el a terméket és tartozékait a többi hulladéktól, és felelősségteljesen gondoskodjon a hulladék leadásáról az anyagok fenntartható újrahasználatára céljából.

A háztartási felhasználók a készülék értékesítőjénél vagy a helyi önkormányzati szerveknél érdeklődhetnek a készülék és tartozékainak a környezetbarát újrahasznosítási helyéről és módjáról.

Az üzleti felhasználóknak a forgalmazóval kell felvenniük a kapcsolatot, és meg kell vizsgálniuk az adásvételi szerződésben rögzített feltételeket. A készülék és elektronikus tartozékai nem kezelhetők általános hulladékként.



A termékben lévő telepek helyes leselejtezése

(A szelektív gyűjtőrendszerekkel rendelkező országokban alkalmazandó.)

Ha ez a jelzés látható a telepen, a használati útmutatóban vagy a csomagoláson, az azt jelenti, hogy élettartamának végén a telep nem kezelhető háztartási hulladékként. Ha a Hg, Cd vagy Pb vegyjel van feltüntetve, az azt jelenti, hogy az elem a 2006/66/EK irányelvben meghatározott határérték fölötti mértékben tartalmaz higanyt, kadmiumot vagy ólmot. Az ilyen telepek nem megfelelő selejtezése esetén ezek az anyagok káros hatással lehetnek az emberi egészségre és a környezetre.

A természeti erőforrások megóvása és az újrahasznosítás elősegítése érdekében ne dobja az akkumulátorokat vagy az elemeket a háztartási hulladék közé, hanem adja le őket a használt elemek ingyenesen igénybe vehető gyűjtőhelyén.

SAMSUNG

Ostrzeżenie! Ważne zasady bezpieczeństwa

(Przed przystąpieniem do korzystania z telewizora należy przeczytać instrukcję bezpieczeństwa).

PRZESTROGA

RYZIKO PORAŻENIA PRĄDEM ELEKTRYCZNYM – NIE OTWIERAĆ

PRZESTROGA: ABY ZMNIJSZYĆ RYZYKO PORAŻENIA PRĄDEM, NIE NALEŻY ZDEJMOWAĆ POKRYWY (LUB TYLNEJ PŁYTY). WEWNĄTRZ URZĄDZENIA NIE MA ŻADNYCH CZĘŚCI, KTÓRE MOŻE NAPRAWIĆ UŻYTKOWNIK. WSZYSTKIE CZYNNOŚCI SERWISOWE NALEŻY POWIERZAĆ WYKWALIFIKOWANYM PRACOWNIKOM SERWISU.



Ten symbol oznacza wysokie napięcie wewnątrz urządzenia. Dotykanie jakichkolwiek wewnętrznych części urządzenia jest niebezpieczne.



Ten symbol oznacza, że do urządzenia dołączono dokumentację zawierającą ważne informacje na temat jego obsługi i konserwacji.

Szczeliny i otwory z tyłu i na spodzie obudowy zapewniają niezbędną wentylację. Aby zadbać o niezawodne działanie urządzenia i zapobiec jego przegrzaniu się, nie należy zakrywać lub zatykać tych szczelin i otworów.

- Nie wolno umieszczać urządzenia w zamkniętych przestrzeniach, np. w bibliotekach czy szafkach, bez zapewnienia odpowiedniej wentylacji.
- Nie wolno umieszczać urządzenia obok lub powyżej grzejnika czy innego źródła ciepła ani narażać go na bezpośrednie działanie światła słonecznego.
- Nie wolno stawiać na urządzeniu naczyń z wodą (np. wazonów), gdyż stwarza to ryzyko pożaru lub porażenia prądem.

Nie wolno narażać urządzenia na opady atmosferyczne ani umieszczać go w pobliżu wody (np. przy wannie, umywalce, zlewie, w pralni, mokrej piwnicy, w pobliżu basenu itp.). Jeśli dojdzie do przypadkowego zawilgocenia urządzenia, należy natychmiast odłączyć je od źródła zasilania i skontaktować się z autoryzowanym sprzedawcą.

W tym urządzeniu używane są baterie. Przepisy lokalne dotyczące ochrony środowiska mogą wymagać odpowiedniej utylizacji baterii. Informacje o utylizacji i recyklingu można uzyskać u lokalnych władz.

Nie wolno powodować przeciążenia gniazdek elektrycznych, przedłużaczy i zasilaczy, gdyż grozi to pożarem lub porażeniem prądem.

Przewody zasilające należy poprowadzić w taki sposób, aby nie były narażone na przydeptanie bądź przyciśnięcie przez przedmioty umieszczone na nich lub obok nich. Szczególną uwagę należy zwrócić na odcinki przewodu w pobliżu wtyczki i gniazdka elektrycznego oraz w miejscu ich podłączenia do urządzenia.

W celu ochrony urządzenia na wypadek burzy oraz w przypadku, gdy nie jest używane przez dłuższy czas, należy odłączyć je od gniazdka elektrycznego. Należy także odłączyć antenę lub przewód telewizji kablowej. Zapobiegnie to uszkodzeniu urządzenia przez wyładowania atmosferyczne i skoki napięcia.

Przed podłączeniem przewodu zasilającego prądu przemiennego do gniazdka zasilacza stałoprądowego należy upewnić się, że oznaczenie napięcia na zasilaczu odpowiada napięciu w lokalnej sieci elektrycznej.

Nie wolno wkładać żadnych metalowych przedmiotów do otworów w urządzeniu. Może to spowodować porażenie prądem.

W celu uniknięcia porażenia prądem nie należy dotykać elementów wewnątrz urządzenia. Obudowę urządzenia może otworzyć jedynie wykwalifikowany serwisant.

Przy podłączaniu przewodu zasilającego należy sprawdzić, czy wtyczka jest dobrze włożona do gniazdka. Przy odłączaniu przewodu zasilającego od gniazdka należy zawsze ciągnąć za wtyczkę. Nie wolno ciągnąć za przewód. Nie wolno dotykać przewodu zasilającego mokrymi rękoma.

Jeśli urządzenie nie działa prawidłowo — w szczególności jeśli z jego wnętrza dochodzą nietypowe dźwięki lub zapachy — należy natychmiast odłączyć je od sieci i skontaktować się z autoryzowanym sprzedawcą lub punktem serwisowym.

Jeśli telewizor nie będzie używany przez dłuższy czas lub w przypadku dłuższej nieobecności, należy odłączyć go od zasilania (zwłaszcza jeśli w domu zostają małe dzieci, osoby starsze lub niepełnosprawne).

- Zbierający się kurz może spowodować wydzielanie ciepła i iskier przez przewód zasilający oraz uszkodzenie izolacji, a w konsekwencji porażenie prądem, upływ prądu lub pożar.

W przypadku zamiaru instalacji telewizora w miejscu, gdzie jest on narażony na działanie dużych ilości kurzu, wysokich lub niskich temperatur, znacznej wilgoci czy substancji chemicznych oraz jego całodobowej eksploatacji na przykład na lotnisku, dworcu kolejowym itp., należy skonsultować się z autoryzowanym punktem serwisowym. Konsultacja jest konieczna, gdyż korzystanie z urządzenia w takich warunkach może spowodować jego poważne uszkodzenie.

Należy używać wyłącznie właściwie uziemionej wtyczki i gniazdka elektrycznego.

- Niewłaściwe uziemienie grozi porażeniem prądem elektrycznym lub uszkodzeniem urządzenia. (Tylko sprzęt klasy I).

Aby całkowicie wyłączyć zasilanie, należy odłączyć telewizor od gniazdka elektrycznego. Gniazdko elektryczne i wtyczka przewodu zasilającego powinny być łatwo dostępne.

Nie należy pozwalać dzieciom na uwieszanie się na urządzeniu.

Akcesoria (baterie itp.) należy przechowywać w bezpiecznym miejscu, poza zasięgiem dzieci.

Nie należy instalować urządzenia na niestabilnej, nierównej powierzchni, np. na chwiejnych półkach, nierównych podłogach czy w miejscu narażonym na drgania.

Urządzenia nie wolno upuścić ani uderzyć. W razie uszkodzenia urządzenia należy je wyłączyć, odłączyć przewód zasilający i skontaktować się z punktem serwisowym.

Przed przystąpieniem do czyszczenia urządzenia należy wyjąć wtyczkę przewodu zasilającego z gniazdka elektrycznego i przetrzeć urządzenie miękką, suchą szmatką. Nie wolno używać żadnych substancji chemicznych, takich jak wosk, benzyna, alkohol, rozpuszczalniki, środki owadobójcze, odświeżacze powietrza, smary czy detergenty. Substancje takie mogą wpłynąć na wygląd telewizora lub spowodować usunięcie nadruku z powierzchni jego obudowy.

Nie wolno dopuścić do zamoczenia urządzenia lub rozlania na nie wody.

Nie należy wrzucać baterii do ognia.

Nie należy zwierać, demontować ani przegrzewać baterii.

Wymiana baterii pilota na baterie nieprawidłowego typu stwarza niebezpieczeństwo ich eksploatacji. Nowe baterie powinny być tego samego lub równoważnego typu.

OSTRZEŻENIE — ABY ZAPOBIEC ROZPRZESTRZENIANIU SIĘ OGNIA, ŚWIECZKI LUB INNE PRZEDMIOTY Z OTWARTYM OGNIEM NALEŻY TRZYMAĆ ZAWSZE Z DALA OD URZĄDZENIA.



* Rysunki i ilustracje w niniejszej instrukcji obsługi służą wyłącznie jako przykład i mogą odbiegać od faktycznego wyglądu urządzenia. Wygląd produktu i jego dane techniczne mogą ulec zmianie bez uprzedzenia.

Produkt nie obsługuje języków używanych w krajach należących do WNP (rosyjski, ukraiński, kazachski), ponieważ przeznaczony jest on dla klientów mieszkających w krajach należących do UE.

Zawartość opakowania

Pilot z bateriami (AAA x 2)

Instrukcja obsługi

Karta gwarancyjna (nieдоступna w niektórych krajach)

Przewodnik po przepisach

Przewód zasilający

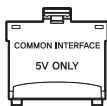

Adapter kart CI

- Należy sprawdzić, czy wymienione elementy zostały dostarczone wraz z telewizorem. W przypadku braku któregoś z elementów należy skontaktować się z lokalnym sprzedawcą.
- Kolory i kształty elementów mogą się różnić w zależności od modelu.
- Kable, które nie zostały dostarczone wraz z produktem, można zakupić oddzielnie.
- Należy otworzyć opakowanie i sprawdzić, czy po jego opróżnieniu żadne akcesoria nie pozostały wewnątrz materiałów pakunkowych lub nie zostały nimi przykryte.

W poniższych sytuacjach może zostać naliczona opłata manipulacyjna:

(a) Serwisant został wezwany do naprawy urządzenia, w którym nie wykryto żadnej usterki (tj. użytkownik nie zapoznał się z instrukcją obsługi).

(b) Urządzenie dostarczono do punktu serwisowego bez żadnych usterek (tj. użytkownik nie zapoznał się z instrukcją obsługi).

Użytkownik zostanie poinformowany o wysokości opłaty administracyjnej przed wizytą serwisanta.



Ostrzeżenie: Bezpośredni nacisk przy nieprawidłowym obchodzeniu się może spowodować uszkodzenie ekranu. Zaleca się podnoszenie telewizora za krawędzie, w pokazany sposób.



Korzystanie z kontrolera telewizora

Zamiast pilota większością funkcji telewizora można sterować za pomocą kontrolera umieszczonego z tyłu.

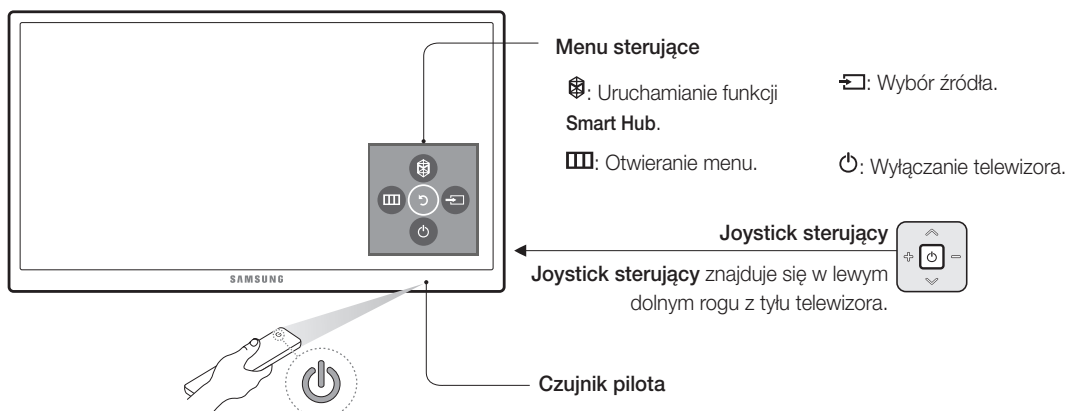

Pilot

- Nazwy przycisków podane powyżej mogą się różnić od rzeczywistych nazw przycisków.

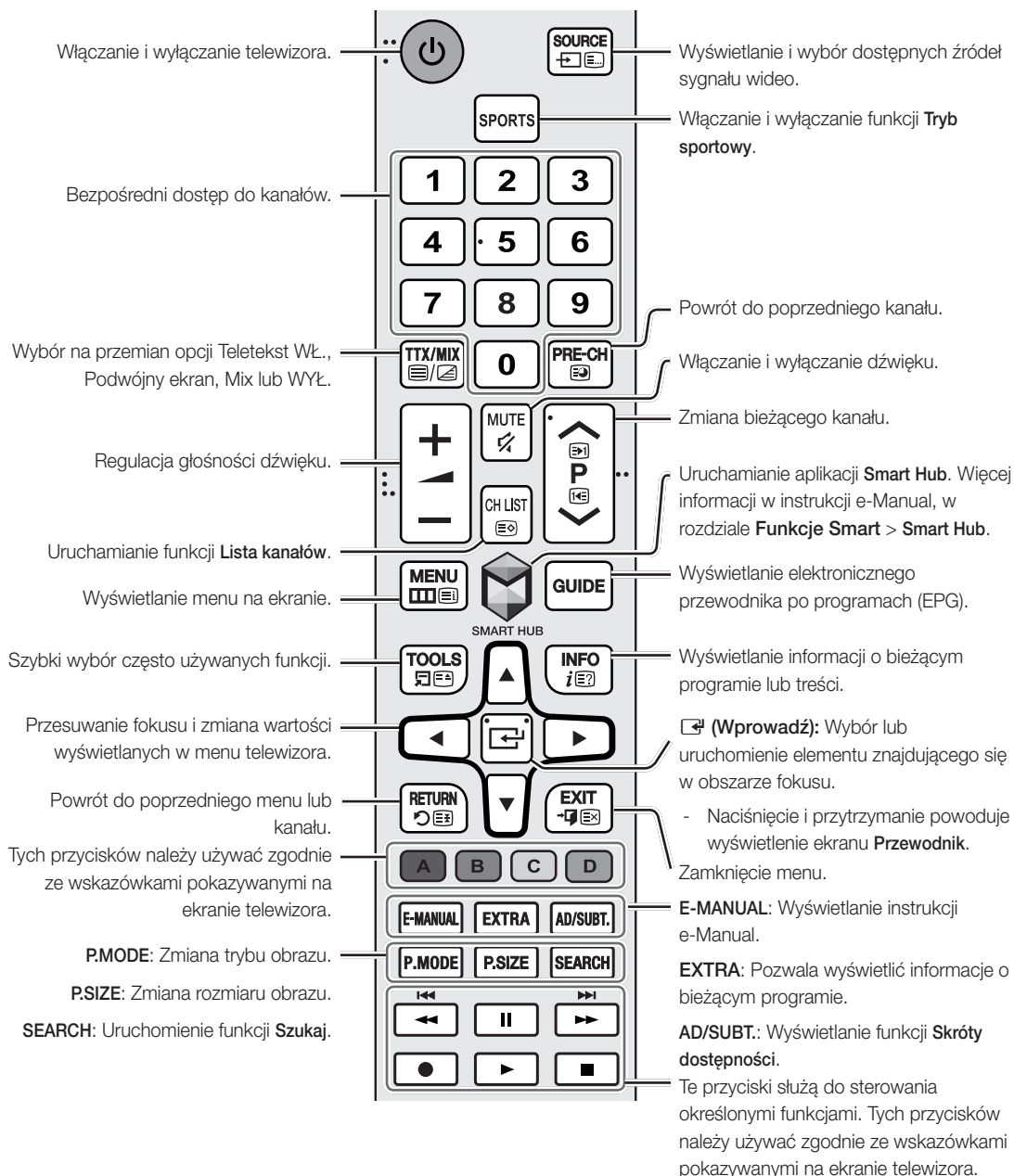

Wkładanie baterii do pilota

Dopasuj bieguny baterii do symboli w komorze baterii.

- Pilot działa w odległości do 7 metrów od telewizora.
- Działanie pilota może zakłócić silne źródło światła. Nie należy używać pilota w pobliżu jasných lamp jarzeniowych lub neonów.
- Kolory i kształt pilota mogą się różnić w zależności od modelu.

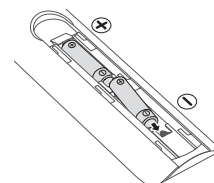

Podłączanie kamery telewizyjnej

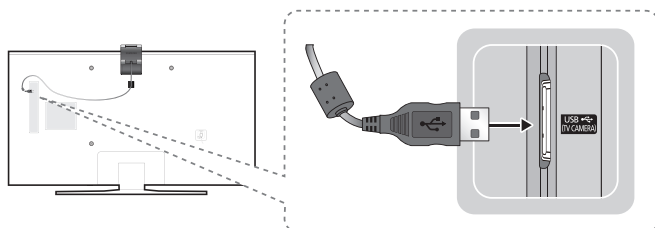

- Kamery telewizyjną można nabyć oddzielnie.
- Kamery telewizyjną podłącza się wyłącznie do gniazda TV CAMERA.

Podłączanie do sieci

Podłączenie telewizora do sieci pozwala na dostęp do usług internetowych, takich jak Smart Hub, a także do aktualizacji oprogramowania.

Połączenie sieciowe – bezprzewodowe

Telewizor można połączyć z Internetem, używając standardowego routera lub modemu.

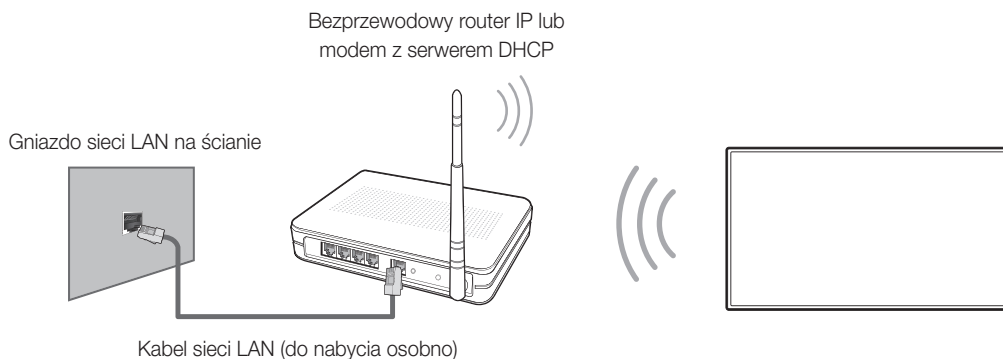

Połączenie sieciowe – przewodowe

Tyłny panel telewizora

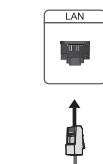

Telewizor można połączyć z siecią, używając kabla LAN.

- Telewizor nie obsługuje sieci o prędkości nieprzekraczającej 10 Mb/s.
- Do połączenia użyj kabla kat. 7.

Instrukcja e-Manual



Zapisana na stałe w pamięci telewizora instrukcja e-Manual zawiera informacje o najważniejszych funkcjach telewizora.

- Ze strony firmy Samsung można pobrać i wyświetlić wersję instrukcji e-Manual nadającą się do wydruku.



Wyświetlanie instrukcji e-Manual:

- Naciśnij przycisk **E-MANUAL** na pilocie.
- W menu telewizora wybierz opcję **Pomoc techniczna > e-Manual**.

Korzystanie z przycisków dostępnych na ekranie głównym instrukcji e-Manual

	Szukaj	Wybierz pozycję z wyników wyszukiwania, aby wczytać odpowiednią stronę.
	Indeks	Wybierz słowo kluczowe, aby przejść do odpowiedniej strony.
	Otwarta strona	Wybierz temat z listy ostatnio wyświetlanych tematów.

Otwieranie odpowiedniego ekranu menu z poziomu strony określonego tematu instrukcji e-Manual

	Spróbuj	Dostęp do odpowiedniej pozycji menu, z możliwością bezpośredniego wypróbowania funkcji.
	Łącze	Otwieranie tematu wskazanego na stronie określonego tematu instrukcji e-Manual.

Otwieranie odpowiedniego tematu instrukcji e-Manual z poziomu ekranu menu

Naciśnij przycisk **E-MANUAL** na pilocie, aby wyświetlić temat instrukcji e-Manual dotyczący bieżącej funkcji menu ekranowego.

- Instrukcja e-Manual nie jest dostępna z poziomu niektórych ekranów menu.

Aktualizacja instrukcji e-Manual do najnowszej wersji

Instrukcję e-Manual można zaktualizować w taki sam sposób, jak aplikację.

Konfiguracja wstępna

Po pierwszym włączeniu telewizora wyświetlane jest okno dialogowe konfiguracji wstępnej. Aby zakończyć konfigurację wstępną, postępuj zgodnie z instrukcjami na ekranie. Tę procedurę można wykonać ręcznie w późniejszym czasie, korzystając z menu **System > Ustawienia**.

Rozwiązywanie problemów i konserwacja

Rozwiązywanie problemów

Jeśli telewizor wydaje się działać nieprawidłowo, najpierw zapoznaj się z poniższą listą potencjalnych problemów i rozwiązań. Ewentualnie zapoznaj się z rozdziałem Rozwiązywanie problemów w instrukcji e-Manual. Jeśli żadne z podanych rozwiązań nie dotyczy danego problemu, należy odwiedzić stronę „www.samsung.com” i kliknąć opcję Wsparcie lub skontaktować się z telefonicznym centrum obsługi klienta (szczegóły na tylnej stronie okładki tej instrukcji).

- Panel ekranu TFT LED składa się z subpikseli, których wytworzenie wymaga zaawansowanej technologii. Mimo to na ekranie może występować kilka jasnych lub ciemnych pikseli. Nie mają one negatywnego wpływu na działanie urządzenia.
- Aby utrzymać telewizor w optymalnym stanie, aktualizuj jego oprogramowanie do najnowszej wersji. Do tego celu służą funkcje **Akt. teraz** lub **Aktualizacja autom.**, dostępne w menu telewizora (**MENU > Pomoc techniczna > Aktualizacja oprogramowania > Akt. teraz** lub **MENU > Pomoc techniczna > Aktualizacja oprogramowania > Aktualizacja autom.**).

Problemy	Rozwiązania i wyjaśnienia
Brak zasilania telewizora.	Sprawdź, czy przewód zasilający jest podłączony oraz czy w pilocie znajdują się nieużyte baterie i czy pilot działa prawidłowo. Jeśli przewód zasilający jest prawidłowo podłączony i pilot działa normalnie, może występować problem z połączeniem antenowym lub nie jest włączony dekoder telewizji kablowej/STB. Sprawdź połączenie antenowe lub włącz dekoder telewizji kablowej/STB.
Telewizor nie włącza się.	Sprawdź, czy przewód zasilający prądu przemiennego jest prawidłowo podłączony zarówno do telewizora, jak i gniazdka elektrycznego. Sprawdź, czy gniazdko elektryczne jest sprawne. Naciśnij przycisk  na telewizorze, aby sprawdzić, czy problem nie dotyczy pilota. Jeśli telewizor włączy się, przejdź do punktu „Pilot nie działa” poniżej.
Nie widać obrazu/filmu.	Sprawdź połączenia kablowe. Odłącz i podłącz ponownie wszystkie kable łączące telewizor z urządzeniami zewnętrznymi. Ustaw wyjścia wideo w urządzeniu zewnętrznym (dekoderze telewizji kablowej/STB, odtwarzaczu DVD, Blu-ray itp.), tak aby były zgodne z wejściami telewizora. Na przykład jeśli wyjściem urządzenia zewnętrznego jest HDMI, należy podłączyć to urządzenie do wejścia HDMI w telewizorze. Sprawdź, czy podłączone urządzenia są włączone. Sprawdź, czy wybrane jest odpowiednie źródło sygnału wejściowego. Uruchom ponownie podłączone urządzenie poprzez odłączenie i ponowne podłączenie jego przewodu zasilającego.
Pilot nie działa.	Wymień baterie w pilocie. Upewnij się, że baterie włożone są zgodnie z oznaczeniami biegunów (+/-). Wyczyść okienko transmisyjne czujnika pilota. Skieruj pilota bezpośrednio na telewizor z odległości 1,5–1,8 m.
Pilotem dekodera telewizji kablowej lub STB nie można włączyć telewizora ani regulować jego głośności.	Zaprogramuj pilota dekodera telewizji kablowej/STB do obsługi telewizora. Kod telewizora SAMSUNG można znaleźć w instrukcji obsługi dekodera.

Czujnik Eco a jasność ekranu

Czujnik Eco powoduje automatyczne dostosowywanie jasności ekranu telewizora. Funkcja ta mierzy jasność otoczenia i optymalizuje jasność ekranu telewizora pod jej kątem. Dzięki temu zużycie energii przez telewizor zmniejsza się. Aby wyłączyć tę funkcję, przejdź do opcji **MENU > System > Rozwiązanie Eco > Czujnik Eco**.

- Jeśli podczas oglądania telewizji w zaciemnionym miejscu ekran telewizora będzie zbyt ciemny, może to być spowodowane działaniem funkcji **Czujnik Eco**.
- Czujnika nie należy niczym zasłaniać. Zasłonięcie powoduje zmniejszenie jasności obrazu.

Ostrzeżenie dotyczące nieruchomych obrazów

Należy unikać wyświetlania na ekranie nieruchomych obrazów (np. plików JPEG) lub ich elementów (np. logo programu telewizyjnego, dolny pasek z przesuwającymi się notowaniami giełdowymi lub aktualnościami), programów w formacie panoramicznym czy obrazów w formacie 4:3. Ciągłe wyświetlanie nieruchomych obrazów może spowodować efekt „wypalenia” ekranu LED, który wpływa niekorzystnie na jakość obrazu. Aby zmniejszyć ryzyko wystąpienia tego niepożądanego efektu, należy postępować zgodnie z poniższymi zaleceniami:

- Unikaj wyświetlania nieruchomego obrazu przez dłuższy czas.
- Zawsze próbuj wyświetlić każdy obraz najpierw na pełnym ekranie. Aby optymalnie ustawić obraz, użyj menu ustawiania formatu obrazu.
- Obniżenie poziomu jasności i kontrastu pozwala ograniczyć występowanie powidoków.
- Używaj wszystkich funkcji telewizora służących do ograniczenia efektu utrwalania obrazu i „wypalania” ekranu. Szczegółowe informacje na ten temat zawiera instrukcja e-Manual.

Dbanie o telewizor

- Jeśli do ekranu telewizora była przyklejona naklejka, po jej odklejeniu na ekranie mogą pozostać ślady. Należy usunąć te ślady przed rozpoczęciem użytkowania telewizora.
- Obudowa i ekran telewizora mogą ulec zarysowaniu podczas czyszczenia. Aby uniknąć zarysowań, podczas czyszczenia obudowy i ekranu należy zachować ostrożność i używać miękkiej szmatki.

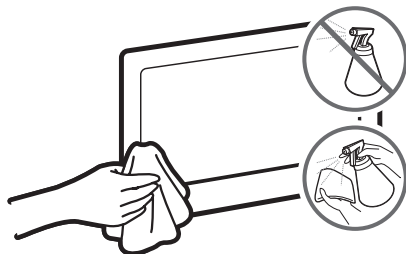

Nie należy rozpylać wody ani żadnej cieczy bezpośrednio na urządzenie. Dostanie się do produktu dowolnego płynu może spowodować awarię, pożar lub porażenie prądem.

Należy wyłączyć telewizor, a następnie ostrożnie zetrzeć z ekranu smugi i ślady palców szmatką z mikrofibry. Obudowę telewizora należy czyścić miękką szmatką zwilżoną niewielką ilością wody. Nie wolno używać łatwopalnych substancji (benzyny, rozpuszczalników itp.) ani środków czyszczących. W przypadku ciężkich do usunięcia smug można spryskać szmatkę niewielką ilością środka do czyszczenia ekranów.

Instalacja telewizora

Mocowanie telewizora na ścianie



Produkt należy mocować na ścianie wyłącznie w sposób zgodny z instrukcjami zalecanymi przez producenta. W przypadku nieprawidłowego montażu produkt może się zsunąć lub upaść, powodując poważne obrażenia ciała u dzieci lub dorosłych oraz może zostać poważnie uszkodzony.

Instalowanie zestawu uchwyty ściennego

Telewizor można zamocować na ścianie za pomocą zestawu uchwyty ściennego (sprzedawanego osobno).

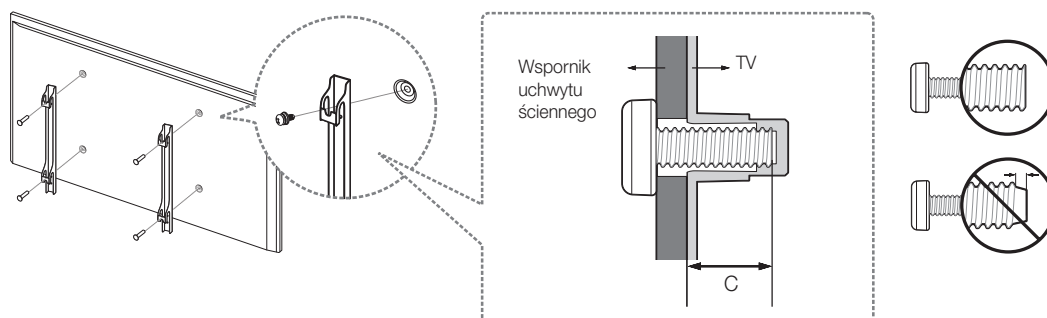

Szczegółowe informacje dotyczące instalacji uchwyty ściennego znajdują się w instrukcji dołączonej do zestawu uchwyty ściennego. Zaleca się, aby zamocowanie telewizora przy użyciu wspornika uchwyty ściennego zlecić serwisantowi. Odradza się wykonywanie tej czynności samodzielnie. Firma Samsung Electronics nie ponosi odpowiedzialności za uszkodzenia produktu lub obrażenia ciała powstałe w wyniku samodzielnego montażu uchwyty ściennego.

Dane techniczne i uwagi dotyczące zestawu uchwyty ściennego VESA

Uchwyt ścienny można zamocować na litej ścianie prostopadłej do podłogi. Przed zamocowaniem uchwyty ściennego na powierzchniach innych niż okładzina tynkowa należy skontaktować się z najbliższym punktem sprzedaży w celu uzyskania dodatkowych informacji. Montaż telewizora na suficie lub pochyłej ścianie może doprowadzić do jego upadku i skutkować poważnymi obrażeniami ciała.

Rodzina produktów	Rozmiar telewizora w calach	Parametry otworów na wkręty VESA (A * B) w milimetrach	C (mm)	Standardowy wkręt	Ilość
Telewizory UHD	40	200 X 200	13,8 ~ 21,4	M8	4
	48 ~ 75	400 X 400			

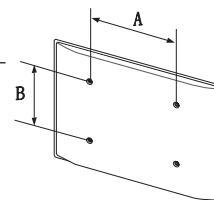



Nie należy instalować zestawu uchwytu ściennego, gdy telewizor jest włączony. Może to skutkować obrażeniami ciała w wyniku porażenia prądem.

Nie należy używać wkrętów, które są dłuższe od standardowych lub nie spełniają standardów VESA. Za długie wkręty mogą uszkodzić wnętrze telewizora.

- W przypadku uchwytów ściennych, które nie spełniają standardowych wymagań VESA dla wkrętów, długość wkrętów może różnić się w zależności od ich parametrów.
- Nie należy dokręcać wkrętów zbyt mocno. Może to spowodować uszkodzenie produktu lub doprowadzić do jego upadku i spowodowania obrażeń ciała. Firma Samsung nie ponosi odpowiedzialności za tego typu wypadki.
- Firma Samsung nie ponosi odpowiedzialności za uszkodzenia produktu lub obrażenia ciała powstałe w wyniku korzystania z uchwytu ściennego niespełniającego standardów VESA lub nieokreślonego w specyfikacjach, a także w wyniku niezastosowania się użytkownika do instrukcji montażu produktu.
- Nie wolno montować telewizora przy nachyleniu ściany większym niż 15 stopni.
- Montaż telewizora na ścianie powinny zawsze przeprowadzać dwie osoby.

Zapewnienie prawidłowej wentylacji telewizora

Podczas instalowania telewizora należy zachować co najmniej 10-centymetrowy odstęp między telewizorem a innymi powierzchniami (takimi jak ściany, boki szafek itp.) w celu zapewnienia prawidłowej wentylacji. Brak prawidłowej wentylacji może spowodować pożar lub problemy z działaniem produktu na skutek wzrostu temperatury w jego wnętrzu.

Przy instalacji telewizora z użyciem podstawy lub wspornika naściennego zdecydowanie zaleca się używanie wyłącznie elementów dostarczonych przez firmę Samsung Electronics. Użycie elementów innego producenta może spowodować problemy z produktem lub obrażenia na skutek jego upadku.

Montaż na podstawie

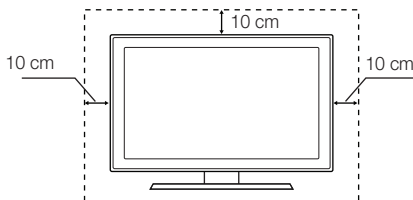

Montaż przy użyciu uchwytu ściennego

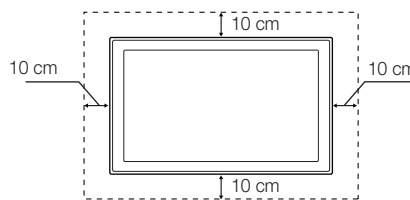

Mocowanie telewizora na podstawie

Należy sprawdzić, czy w zestawie znajdują się wszystkie pokazane akcesoria, po czym zamocować telewizor na podstawie zgodnie z dołączoną instrukcją montażu.

Środki ostrożności: mocowanie telewizora do ściany



Przeostroga: W wyniku szarpania, pchania lub ciągnięcia telewizor może spaść. W szczególności należy dopilnować, aby dzieci nie uwieszały się na telewizorze ani nie powodowały jego destabilizacji. Mogłoby to spowodować upadek telewizora i w rezultacie poważne obrażenia lub nawet śmierć. Należy zawsze zachowywać środki ostrożności omówione w dołączonej do telewizora ulotce dotyczącej bezpieczeństwa. Aby dodatkowo ustabilizować i zabezpieczyć telewizor, można kupić urządzenie zapobiegające upadkowi i zamontować je, postępując zgodnie z poniższymi wskazówkami.

Zabezpieczenie telewizora przed upadkiem

Poniższe instrukcje mają charakter ogólny. Zaciski, wkręty i linka nie są dostarczane przez firmę Samsung. Należy je kupić osobno. Przy instalacji konkretnego osprzętu lub zabezpieczenia telewizora przed upadkiem zalecamy zasięgnięcie porady w serwisie lub u zawodowego instalatora TV.

1. Włóż wkręty w zaciski i dokładnie dokręć je do ściany. Upewnij się, że wkręty są pewnie osadzone w ścianie.
 - W zależności od rodzaju ściany konieczne może być użycie dodatkowych elementów, takich jak kotwiczka.
2. Wykręć wkręty znajdujące się w tylnej, środkowej części telewizora i umieść je w zaciskach, a następnie przykręć je ponownie do telewizora.
 - Wkręty mogą nie być dołączone do zestawu. W takim przypadku należy zakupić wkręty o poniższych parametrach.
3. Połącz zaciski przymocowane do telewizora i zaciski w ścianie za pomocą mocnej, wytrzymałej linki, po czym dobrze ją zawiąż.
 - Telewizor należy zamontować blisko ściany, aby nie upadł do tyłu.
 - Zaciski za pomocą linki należy połączyć w taki sposób, aby te w ścianie znajdowały się na takiej samej wysokości jak zaciski w telewizorze lub niżej.
 - Rozwiąż linkę przed przesunięciem telewizora.
4. Upewnij się, że wszystkie połączenia są odpowiednio zabezpieczone. Sprawdzaj połączenia co jakiś czas w poszukiwaniu oznak zużycia lub uszkodzeń. Jeżeli masz wątpliwości co do bezpieczeństwa połączeń, skontaktuj się z zawodowym instalatorem.

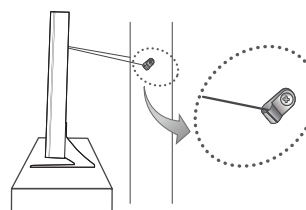
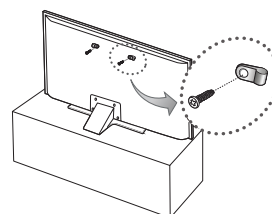

- W zależności od modelu mogą występować różnice w wyświetlanym obrazie.

Dane techniczne i inne informacje

Dane techniczne

Rozdzielczość ekranu	3840 x 2160	
Uwagi dotyczące warunków pracy		
Temperatura podczas pracy	10°C–40°C (50°F–104°F)	
Wilgotność podczas pracy	10%–80%, bez kondensacji	
Temperatura podczas przechowywania	-20°C–45°C (-4°F–113°F)	
Wilgotność podczas przechowywania	5%–95%, bez kondensacji	
Obrót na podstawie (w lewo i w prawo)	0°	
Nazwa modelu	UE40JU6400 / UE40JU6440 / UE40JU6472 / UE40JU6412	UE48JU6400 / UE48JU6440 / UE48JU6472 / UE48JU6482 / UE48JU6412
Rozmiar ekranu (przekątna)	40 cali (101 cm)	48 cali (121 cm)
Dźwięk (moc wyjściowa)	20 W (L: 10 W, P: 10 W)	
Wymiary (szer. x wys. x gł.)		
Korpus	917,7 x 535,7 x 62,6 mm	1087,1 x 630,9 x 63,3 mm
Z podstawą	917,7 x 582,2 x 241,6 mm	1087,1 x 676,8 x 254,6 mm
Waga		
Bez podstawy	7,7 kg	11,4 kg
Z podstawą	9,4 kg	13,6 kg
Nazwa modelu	UE50JU6400 / UE50JU6472	UE55JU6400 / UE55JU6440 / UE55JU6472 / UE55JU6482 / UE55JU6412
Rozmiar ekranu (przekątna)	50 cali (125 cm)	55 cali (138 cm)
Dźwięk (moc wyjściowa)	20 W (L: 10 W, P: 10 W)	
Wymiary (szer. x wys. x gł.)		
Korpus	1128,9 x 654,4 x 63,2 mm	1242,6 x 718,4 x 63,2 mm
Z podstawą	1128,9 x 688,6 x 254,6 mm	1242,6 x 763,4 x 267,5 mm
Waga		
Bez podstawy	12,2 kg	15,0 kg
Z podstawą	14,4 kg	17,3 kg

Nazwa modelu	UE60JU6400 / UE60JU6440 / UE60JU6472	UE65JU6400 / UE65JU6472
Rozmiar ekranu (przekątna)	60 cali (152 cm)	65 cali (163 cm)
Dźwięk (moc wyjściowa)	20 W (L: 10 W, P: 10 W)	
Wymiary (szer. x wys. x gł.)		
Korpus	1363,6 x 789,5 x 64,0 mm	1463,5 x 844,5 x 64,6 mm
Z podstawą	1363,6 x 834,1 x 316,8 mm	1463,5 x 889,1 x 316,8 mm
Waga		
Bez podstawy	20,9 kg	23,7 kg
Z podstawą	24,7 kg	27,5 kg
Nazwa modelu	UE75JU6400 / UE75JU6440 / UE75JU6472	
Rozmiar ekranu (przekątna)	75 cali (189 cm)	
Dźwięk (moc wyjściowa)	20 W (L: 10 W, P: 10 W)	
Wymiary (szer. x wys. x gł.)		
Korpus	1688,9 x 972,2 x 66,0 mm	
Z podstawą	1688,9 x 1034,4 x 355,3 mm	
Waga		
Bez podstawy	36,5 kg	
Z podstawą	42,5 kg	

Rozdzielczość ekranu	3840 x 2160	
Uwagi dotyczące warunków pracy		
Temperatura podczas pracy	10°C–40°C (50°F–104°F)	
Wilgotność podczas pracy	10%–80%, bez kondensacji	
Temperatura podczas przechowywania	-20°C–45°C (-4°F–113°F)	
Wilgotność podczas przechowywania	5%–95%, bez kondensacji	
Obrót na podstawie (w lewo i w prawo)	0°	
Nazwa modelu	UE40JU6410	UE48JU6410
Rozmiar ekranu (przekątna)	40 cali (101 cm)	48 cali (121 cm)
Dźwięk (moc wyjściowa)	20 W (L: 10 W, P: 10 W)	
Wymiary (szer. x wys. x gł.)		
Korpus	914,3 x 530,7 x 49,5 mm	1083,7 x 625,9 x 50,1 mm
Z podstawą	914,3 x 584,6 x 237,0 mm	1083,7 x 683,7 x 257,0 mm
Waga		
Bez podstawy	8,2 kg	11,1 kg
Z podstawą	11,1 kg	14,9 kg
Nazwa modelu	UE55JU6410	
Rozmiar ekranu (przekątna)	55 cali (138 cm)	
Dźwięk (moc wyjściowa)	20 W (L: 10 W, P: 10 W)	
Wymiary (szer. x wys. x gł.)		
Korpus	1239,2 x 713,4 x 50,1 mm	
Z podstawą	1239,2 x 770,7 x 257,0 mm	
Waga		
Bez podstawy	16,1 kg	
Z podstawą	19,9 kg	

- Konstrukcja oraz dane techniczne mogą ulec zmianie bez wcześniejszego powiadomienia.
- Informacje dotyczące zasilania i poboru mocy można znaleźć na tabliczce znamionowej produktu.
- Pomiar typowego poboru mocy zgodnie z normą IEC 62087 wyd. 2.

Zmniejszanie poboru mocy

Po wyłączeniu telewizor przechodzi w tryb gotowości. W trybie tym w dalszym ciągu zużywa nieco energii elektrycznej. Aby zmniejszyć pobór mocy, należy odłączyć przewód zasilania, gdy telewizor nie jest używany przez dłuższy czas.

Licencje



HDMI

The terms HDMI and HDMI High-Definition Multimedia Interface, and the HDMI Logo are trademarks or registered trademarks of HDMI Licensing LLC in the United States and other countries.

Zalecenie – dotyczy wyłącznie UE



Firma Samsung Electronics niniejszym zaświadcza, że ten telewizor jest zgodny z podstawowymi wymogami i innymi stosownymi zapisami dyrektywy 1999/5/WE.

Oficjalną deklarację zgodności można znaleźć na stronie <http://www.samsung.com>. W tym celu należy kliknąć opcję Wsparcie > Znajdź swój produkt i wprowadzić nazwę modelu.

Urządzenie może być używane wyłącznie w pomieszczeniach.

Urządzenie może być używane we wszystkich krajach UE.



Prawidłowa utylizacja produktu (przepisy dotyczące zużytego sprzętu elektrycznego i elektronicznego) (Dotyczy krajów korzystających z oddzielnych systemów segregacji odpadów).

Takie oznaczenie umieszczone na produkcie, akcesoriach lub w instrukcji wskazuje, że produktu i jego elektronicznych akcesoriów (np. ładowarki, zestawu słuchawkowego, kabla USB itd.) po upływie okresu użytkowania nie należy usuwać wraz z innymi odpadami pochodzącymi z gospodarstw domowych. W celu uniknięcia skażenia środowiska lub narażenia na utratę zdrowia z powodu nieprawidłowej utylizacji należy oddzielić te odpady od innych i pozbyć się ich w sposób odpowiedzialny i umożliwiający ponowne wykorzystanie zasobów surowców wtórnych.

Użytkownicy domowi powinni skontaktować się ze sprzedawcą, u którego zakupili produkt, lub z organizacjami samorządowymi w celu uzyskania informacji na temat miejsca i sposobu bezpiecznej utylizacji tych produktów.

Użytkownicy instytucjonalni powinni skontaktować się ze swoim dostawcą i sprawdzić warunki umowy zakupu. Produktu nie należy usuwać wraz z innymi odpadami komercyjnymi.



Prawidłowa utylizacja baterii używanych wraz z produktem

(Dotyczy krajów korzystających z oddzielnych systemów segregacji odpadów).

Takie oznaczenie umieszczone na baterii, w instrukcji lub na opakowaniu wskazuje, że po upływie okresu użytkowania baterii nie należy usuwać wraz z innymi odpadami pochodzącymi z gospodarstw domowych. Chemiczne symbole Hg, Cd lub Pb wskazują, że bateria zawiera rtęć, kadm lub ołów w ilościach przekraczających poziom ustalony w dyrektywie Komisji Europejskiej 2006/66. W przypadku nieprawidłowej utylizacji baterii substancje te mogą stanowić zagrożenie dla zdrowia człowieka lub dla środowiska.

Aby chronić zasoby naturalne oraz promować ponowne wykorzystywanie materiałów, należy oddzielić baterie od innych odpadów i utylizować je, korzystając z lokalnego, bezpłatnego systemu zwrotu baterii.

ΠΡΟΣΟΧΗ

ΚΙΝΔΥΝΟΣ ΗΛΕΚΤΡΟΠΛΗΞΙΑΣ - ΜΗΝ ΑΝΟΙΓΕΤΕ

ΠΡΟΣΟΧΗ: ΓΙΑ ΝΑ ΜΕΙΩΘΕΙ Ο ΚΙΝΔΥΝΟΣ ΗΛΕΚΤΡΟΠΛΗΞΙΑΣ, ΜΗΝ ΑΦΑΙΡΕΙΤΕ ΤΟ ΚΑΛΥΜΜΑ (Ή ΤΟ ΠΙΣΩ ΜΕΡΟΣ). ΔΕΝ ΥΠΑΡΧΟΥΝ ΕΞΑΡΤΗΜΑΤΑ ΣΤΟ ΕΣΩΤΕΡΙΚΟ ΠΟΥ ΜΠΟΡΟΥΝ ΝΑ ΕΠΙΣΚΕΥΑΣΤΟΥΝ ΑΠΟ ΤΟ ΧΡΗΣΤΗ. ΓΙΑ ΟΛΕΣ ΤΙΣ ΕΡΓΑΣΙΕΣ ΣΕΡΒΙΣ, ΑΠΕΥΘΥΝΘΕΙΤΕ ΣΕ ΕΞΕΙΔΙΚΕΥΜΕΝΟ ΠΡΟΣΩΠΙΚΟ.



Αυτό το σύμβολο υποδεικνύει ότι υπάρχει υψηλή τάση στο εσωτερικό της συσκευής. Είναι επικίνδυνο να έρχεστε σε επαφή με οποιοδήποτε εσωτερικό εξάρτημα αυτού του προϊόντος.



Αυτό το σύμβολο υποδεικνύει ότι αυτό το προϊόν συνοδεύεται από σημαντικά έντυπα αναφορικά με τη λειτουργία και τη συντήρηση.

Οι σχισμές και τα ανοίγματα στο περίβλημα και το πίσω ή το κάτω μέρος παρέχονται για τον απαραίτητο εξαερισμό. Για να διασφαλίσετε την αξιόπιστη λειτουργία αυτής της συσκευής και να την προστατεύσετε από υπερθέρμανση, δεν πρέπει να φράζετε και δεν πρέπει να καλύπτετε ποτέ αυτές τις σχισμές και τα ανοίγματα.

- Μην τοποθετείτε αυτήν τη συσκευή σε στενό χώρο, όπως μια βιβλιοθήκη ή ένα ενσωματωμένο ντουλάπι, εκτός αν παρέχεται σωστός εξαερισμός.
- Μην τοποθετείτε αυτή τη συσκευή κοντά ή πάνω σε καλοριφέρ ή θερμαντικό σώμα, ούτε σε σημεία όπου εκτίθεται σε άμεσο ηλιακό φως.
- Μην τοποθετείτε δοχεία που περιέχουν νερό (βάζα κλπ.) επάνω σε αυτήν τη συσκευή, καθώς μπορεί να προκληθεί πυρκαγιά ή ηλεκτροπληξία.

Μην εκθέτετε αυτήν τη συσκευή σε βροχή και μην την τοποθετείτε κοντά σε νερό (κοντά σε μπανιέρα, νιπτήρα, νεροχύτη, σε υπόγειο με υγρασία ή κοντά σε πιάνα κ.λπ.). Αν αυτή η συσκευή βραχεί κατά λάθος, αποσυνδέστε την από την πρίζα και επικοινωνήστε αμέσως με έναν εξουσιοδοτημένο αντιπρόσωπο.

Αυτή η συσκευή χρησιμοποιεί μπαταρίες. Στην περιοχή όπου διαμένετε, ενδέχεται να υπάρχουν περιβαλλοντικοί κανονισμοί που απαιτούν τη σωστή απόρριψη αυτών των μπαταριών. Επικοινωνήστε με τις τοπικές αρχές για πληροφορίες απόρριψης ή ανακύκλωσης.

Μην υπερφορτώνετε τις πρίζες, τα καλώδια προέκτασης ή τα τροφοδοτικά περισσότερο από τη χωρητικότητά τους, επειδή μπορεί να προκληθεί πυρκαγιά ή ηλεκτροπληξία.

Τα καλώδια τροφοδοσίας ρεύματος θα πρέπει να τοποθετούνται έτσι ώστε να μην είναι πιθανό να πατηθούν ή να συνθλιβούν από κάποιο αντικείμενο που τοποθετείται πάνω τους ή δίπλα τους. Προσέξτε ιδιαίτερα τα καλώδια στο άκρο του φως, στις πρίζες τίχου και στο σημείο όπου εξέρχονται από τη συσκευή.

Για να προστατεύσετε αυτή τη συσκευή από καταιγίδες με κεραυνούς ή όταν δεν την επιτηρείτε και δεν τη χρησιμοποιείτε για μεγάλα χρονικά διαστήματα, αποσυνδέστε την από την πρίζα και αποσυνδέστε την κεραία ή το σύστημα καλωδιακής τηλεόρασης. Με αυτόν τον τρόπο αποτρέπεται η βλάβη στη συσκευή λόγω κεραυνών και διακυμάνσεων της τάσης τροφοδοσίας.

Προτού συνδέσετε το καλώδιο ρεύματος στην υποδοχή του τροφοδοτικού, βεβαιωθείτε ότι ο προσδιορισμός τάσης του τροφοδοτικού ταιριάζει με την τοπική παροχή ηλεκτρικού ρεύματος.

Ποτέ μην εισάγετε μεταλλικά αντικείμενα στα ανοιχτά σημεία αυτής της συσκευής. Ενδέχεται να προκληθεί κίνδυνος ηλεκτροπληξίας.

Για να αποφύγετε την ηλεκτροπληξία, μην αγγίζετε ποτέ το εσωτερικό αυτής της συσκευής. Αυτή η συσκευή θα πρέπει να ανοίγεται μόνο από εξειδικευμένο τεχνικό.

Φροντίστε να εισάγετε το καλώδιο ρεύματος μέχρι να εφαρμόσει σταθερά. Κατά την αποσύνδεση του καλωδίου ρεύματος από μια πρίζα τίχου, να τραβάτε πάντοτε το καλώδιο ρεύματος από το φως. Ποτέ μην το αποσυνδέετε τραβώντας το καλώδιο ρεύματος. Μην αγγίζετε το καλώδιο ρεύματος με βρεγμένα χέρια.

Αν αυτή η συσκευή δεν λειτουργεί κανονικά - ειδικότερα, αν ακούγονται ασυνήθιστοι θόρυβοι ή αναδύεται οσμή - αποσυνδέστε την αμέσως από την πρίζα και επικοινωνήστε με έναν εξουσιοδοτημένο αντιπρόσωπο ή ένα κέντρο σέρβις.

Φροντίστε να αποσυνδέσετε το καλώδιο ρεύματος από την πρίζα αν η τηλεόραση πρόκειται να παραμείνει αχρησιμοποίητη ή αν πρόκειται να λείπετε από το σπίτι για παρατεταμένο χρονικό διάστημα (ειδικά αν θα αφήσετε μόνο στο σπίτι παιδιά, ηλικιωμένους ή άτομα με αναπηρίες).

- Η συσσώρευση σκόνης μπορεί να προκαλέσει ηλεκτροπληξία, διαρροή ηλεκτρικού ρεύματος ή πυρκαγιά, επειδή προκαλεί την παραγωγή σπινθήρων και θερμότητας ή τη φθορά της μόνωσης στο καλώδιο ρεύματος.

Αν πρόκειται να εγκαταστήσετε την τηλεόραση σε χώρο όπου υπάρχει πολλή σκόνη, επικρατούν υψηλές ή χαμηλές θερμοκρασίες, υπάρχει υψηλή υγρασία ή χημικές ουσίες, καθώς και σε χώρο όπου θα λειτουργεί όλο το 24ωρο, όπως σε αεροδρόμιο, σιδηροδρομικούς σταθμούς κ.λπ., φροντίστε να επικοινωνήσετε με ένα εξουσιοδοτημένο κέντρο σέρβις. Διαφορετικά, ενδέχεται να προκληθεί σοβαρή βλάβη στην τηλεόραση.

Χρησιμοποιείτε μόνο κατάλληλα γειωμένο φως και πρίζα τίχου.

- Η ακατάλληλη γείωση ενδέχεται να προκαλέσει ηλεκτροπληξία ή βλάβη στη συσκευή. (Μόνο για εξοπλισμό Κατηγορίας I.)

Για να απενεργοποιήσετε εντελώς τη συσκευή, αποσυνδέστε την από την πρίζα τίχου. Φροντίστε να έχετε διαθέσιμη την πρίζα τίχου και το φως του καλωδίου ρεύματος.

Μην αφήνετε παιδιά να κρέμονται από το προϊόν.

Φυλάξτε τα πρόσθετα εξαρτήματα (μπαταρία κλπ.) σε ένα χώρο που είναι ασφαλής από παιδιά.

Μην τοποθετείτε το προϊόν σε ασταθή σημεία, όπως ένα ράφι που κουνιέται, ένα κεκλιμένο δάπεδο ή ένα σημείο που είναι εκτεθειμένο σε κραδασμούς.

Μην ρίχνετε κάτω και μην χτυπάτε το προϊόν. Αν το προϊόν υποστεί ζημιά, αποσυνδέστε το καλώδιο ρεύματος και επικοινωνήστε με ένα κέντρο σέρβις.

Για να καθαρίσετε τη συσκευή, αποσυνδέστε το καλώδιο ρεύματος από την πρίζα τίχου και σκουπίστε το προϊόν με ένα μαλακό, στεγνό πανί. Μην χρησιμοποιείτε χημικά όπως κερί, βενζίνη, οινόπνευμα, διαλυτικά, εντομοκτόνα, αποσμητικά χώρου, λιπαντικά ή απορρυπαντικά. Αυτά τα χημικά μπορούν να προκαλέσουν ζημιά στο περίβλημα της τηλεόρασης ή να σβήσουν τις ενδείξεις που είναι τυπωμένες στο προϊόν.

Μην εκθέτετε τη συσκευή σε στάξιμο ή σε πιπίλιμα από υγρά.

Μην απορρίπτετε τις μπαταρίες σε φωτιά.

Μην βραχυκυκλώνετε, μην αποσυναρμολογείτε και μην υπερθερμαίνετε τις μπαταρίες.

Υπάρχει κίνδυνος έκρηξης αν αντικαταστήσετε τις μπαταρίες του τηλεχειριστήριου με μπαταρίες λανθασμένου τύπου. Αντικαταστήστε τις μόνο με μπαταρίες ίδιου ή ισοδύναμου τύπου.

ΠΡΟΕΙΔΟΠΟΙΗΣΗ - ΓΙΑ ΝΑ ΑΠΟΤΡΑΠΕΙ Η ΕΚΔΗΛΩΣΗ ΠΥΡΚΑΓΙΑΣ, ΝΑ ΚΡΑΤΑΤΕ ΠΑΝΤΑ ΤΑ ΚΕΡΙΑ Ή ΑΛΛΕΣ ΠΗΓΕΣ ΓΥΜΝΗΣ ΦΛΟΓΑΣ ΜΑΚΡΙΑ ΑΠΟ ΑΥΤΟ ΤΟ ΠΡΟΪΟΝ.



* Οι εικόνες που υπάρχουν σε αυτό το εγχειρίδιο χρήσης παρέχονται μόνο για αναφορά και ενδέχεται να διαφέρουν από την πραγματική εμφάνιση του προϊόντος. Η σχεδίαση και οι προδιαγραφές του προϊόντος ενδέχεται να αλλάξουν χωρίς προειδοποίηση.

Οι γλώσσες των χωρών της ομοσπονδίας CIS (Ρωσικά, Ουκρανικά, Καζακικά) δεν είναι διαθέσιμες για αυτό το προϊόν, επειδή κατασκευάζεται για πωλτές στις χώρες της Ε.Ε.

Τι περιέχει η συσκευασία;

Τηλεχειριστήριο & μπαταρίες (AAA x 2)

Εγχειρίδιο χρήσης

Κάρτα εγγύησης (Δεν διατίθεται σε ορισμένες περιοχές)

Οδηγός συμμόρφωσης με τους κανονισμούς

Καλώδιο ρεύματος

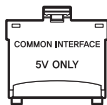

Προσαρμογέας κάρτας CI Card

- Βεβαιωθείτε πως τα παρακάτω είδη περιλαμβάνονται στη συσκευασία της τηλεόρασής σας. Αν λείπει οποιοδήποτε είδος, επικοινωνήστε με τον τοπικό αντιπρόσωπο.
- Τα χρώματα και τα σχήματα των ειδών διαφέρουν, ανάλογα με το μοντέλο.
- Τα καλώδια που δεν παρέχονται με αυτό το προϊόν μπορούν να αγοραστούν ξεχωριστά.
- Ανοίξτε τη συσκευασία και ελέγξτε αν οποιοδήποτε πρόσθετο εξάρτημα είναι κρυμμένο πίσω ή μέσα στα υλικά συσκευασίας.

Ενδέχεται να πληρώσετε μια χρέωση διεκπεραίωσης στις παρακάτω περιπτώσεις:

(α) Αν κληθεί ένας τεχνικός κατόπιν αιτήματός σας, χωρίς να διαπιστωθεί κανένα ελάττωμα στο προϊόν (δηλαδή, αν δεν διαβάσατε το εγχειρίδιο χρήσης).

(β) Αν προσκομίσετε τη μονάδα σε ένα κέντρο επισκευών, χωρίς να διαπιστωθεί κανένα ελάττωμα στο προϊόν (δηλαδή, αν δεν διαβάσατε το εγχειρίδιο χρήσης).

Προτού σας επισκεφτεί ένας τεχνικός, θα ενημερωθείτε για το κόστος διεκπεραίωσης.



Προειδοποίηση: Οι οθόνες μπορούν να υποστούν ζημιά από άμεση πίεση όταν τις χειρίζεστε εσφαλμένα. Συνιστούμε να ανασκηώνετε την τηλεόραση από τα άκρα, όπως φαίνεται στην εικόνα.



Χρήση του χειριστηρίου της τηλεόρασης

Μπορείτε να χρησιμοποιήσετε το χειριστήριο της τηλεόρασης που βρίσκεται στο πίσω μέρος της τηλεόρασης αντί του τηλεχειριστηρίου, προκειμένου να ελέγξετε τις περισσότερες λειτουργίες της τηλεόρασής σας.

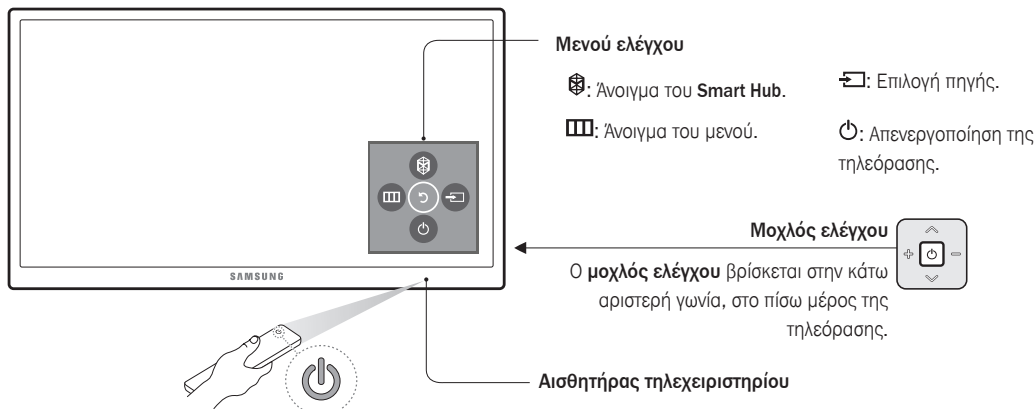

Τηλεχειριστήριο

- Τα παραπάνω ονόματα κουμπιών ενδέχεται να διαφέρουν από τα πραγματικά ονόματα.

Ενεργοποίηση/απενεργοποίηση της τηλεόρασης.

Εμφάνιση και επιλογή των διαθέσιμων πηγών βίντεο.

SPORTS

Ενεργοποίηση ή απενεργοποίηση της λειτουργίας **Αθλητικά**.

1 2 3

4 5 6

7 8 9

Παρέχεται απευθείας πρόσβαση στα κανάλια.

Επιστροφή στο προηγούμενο κανάλι.

Εναλλακτική επιλογή ενεργοποίησης, διπλής οθόνης, μικτής οθόνης και απενεργοποίησης για το Teletext.

TTX/MIX 0 PRE-CH

Ενεργοποίηση/απενεργοποίηση του ήχου.

Προσαρμογή της έντασης του ήχου.

MUTE

Αλλαγή του τρέχοντος καναλιού.

Εκκίνηση της λειτουργίας **Λίστα καναλιών**.

Εκκίνηση εφαρμογών του **Smart Hub**. Ανατρέξτε στο κεφάλαιο e-Manual chapter, **Έξυπνες δυνατότητες > Smart Hub**.

Εμφάνιση του μενού στην οθόνη.

MENU CH LIST

Προβολή του Ηλεκτρονικού οδηγού προγράμματος (EPG).

SMART HUB

Γρήγορη επιλογή των λειτουργιών που χρησιμοποιούνται συχνά.

Εμφάνιση πληροφοριών σχετικά με το τρέχον πρόγραμμα ή περιεχόμενο.

Μετακίνηση του σημείου εστίασης και αλλαγή των τιμών που εμφανίζονται στο μενού της τηλεόρασης.

Επιστροφή στο προηγούμενο μενού ή κανάλι.

TOOLS INFO

(Εισαγάγετε): Επιλογή ή εκτέλεση ενός εστιασμένου στοιχείου.

- Πατήστε παρατεταμένα για να εμφανιστεί η **Οδηγός**.

Χρησιμοποιήστε αυτά τα κουμπιά σύμφωνα με τις οδηγίες στην οθόνη της τηλεόρασης.

Εξοδος από το μενού.

RETURN EXIT

E-MANUAL: Άνοιγμα του e-Manual.

EXTRA: Εμφάνιση σχετικών πληροφοριών αναφορικά με το τρέχον πρόγραμμα.

AD/SUBT.: Προβολή των **Συνομιεύσεις προσβασιμότητας**.

P.MODE: Αλλαγή της λειτουργίας εικόνας.

P.SIZE: Αλλαγή του μεγέθους εικόνας.

SEARCH: Εκκίνηση της λειτουργίας **Αναζήτ.**

Χρησιμοποιήστε αυτά τα κουμπιά με συγκεκριμένες δυνατότητες. Χρησιμοποιήστε αυτά τα κουμπιά σύμφωνα με τις οδηγίες στην οθόνη της τηλεόρασης.

Τοποθέτηση μπαταριών στο τηλεχειριστήριο

Αντιστοιχίστε την πολικότητα των μπαταριών στα σύμβολα που υπάρχουν στο διαμέρισμα της μπαταρίας.

- Χρησιμοποιήστε το τηλεχειριστήριο σε απόσταση έως 7 μέτρα από την τηλεόραση.
- Το έντονο φως ενδέχεται να επηρεάσει την απόδοση του τηλεχειριστηρίου. Αποφεύγετε να το χρησιμοποιείτε κοντά σε έντονα φώτα με λαμπτήρες φθορισμού ή σωλήνες νέον.
- Το χρώμα και το σχήμα του τηλεχειριστηρίου ενδέχεται να διαφέρουν, ανάλογα με το μοντέλο.

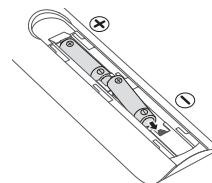

Σύνδεση κάμερας τηλεόρασης

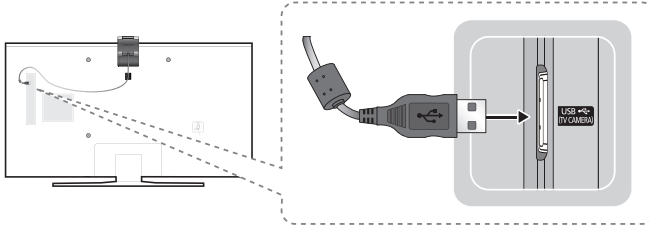

- Η κάμερα τηλεόρασης πωλείται ξεχωριστά.
- Φροντίστε να συνδέετε μόνο την κάμερα τηλεόρασης στη θύρα TV CAMERA.

Σύνδεση σε δίκτυο

Η σύνδεση της τηλεόρασης σε ένα δίκτυο σας παρέχει πρόσβαση σε διαδικτυακές υπηρεσίες, όπως το Smart Hub, καθώς και ενημερώσεις λογισμικού.

Σύνδεση δικτύου - Ασύρματη

Συνδέστε την τηλεόραση στο Διαδίκτυο χρησιμοποιώντας έναν τυπικό δρομολογητή ή μόντεμ.



Σύνδεση δικτύου - Ενσύρματη

Πίσω πάνελ τηλεόρασης

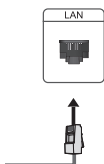

Συνδέστε την τηλεόραση στο δίκτυό σας χρησιμοποιώντας ένα καλώδιο LAN.

- Η τηλεόραση δεν υποστηρίζει ταχύτητες δικτύου χαμηλότερες από ή ίσες με 10 Mbps.
- Χρησιμοποιήστε ένα καλώδιο κατηγορίας 7 για τη σύνδεση.

To e-Manual



Το ενσωματωμένο ηλεκτρονικό εγχειρίδιο e-Manual περιέχει πληροφορίες σχετικά με τις βασικές δυνατότητες της τηλεόρασής σας.

- Μπορείτε να εκτελέσετε λήψη και προβολή μιας εκτυπώσιμης έκδοσης του e-Manual από τη διαδικτυακή τοποθεσία της Samsung.



Προβολή του e-Manual:

- Πατήστε το κουμπί **E-MANUAL** στο τηλεχειριστήριο.
- Στο μενού της τηλεόρασης, επιλέξτε **Υποστήριξη > e-Manual**.

Χρήση των διαθέσιμων κουμπιών στην κύρια οθόνη του e-Manual

	Αναζήτ.	Επιλέξτε ένα στοιχείο από τα αποτελέσματα αναζήτησης για να φορτώσετε την αντίστοιχη σελίδα.
	Ευρετήριο	Επιλέξτε μια λέξη-κλειδί για να περιηγηθείτε στη σχετική σελίδα.
	Έγινε άνοιγμα της σελίδας	Επιλέξτε ένα θέμα από τη λίστα με τα θέματα που προβλήθηκαν πρόσφατα.

Πρόσβαση στη σχετική οθόνη μενού από τη σελίδα θεμάτων του e-Manual

	Δοκιμή	Προσπελάστε το σχετικό στοιχείο μενού και δοκιμάστε τη δυνατότητα απευθείας.
	Σύνδεσμος	Προσπελάστε ένα θέμα που αναφέρεται σε μια σελίδα θεμάτων του e-Manual.

Πρόσβαση στο σχετικό θέμα του e-Manual από κάποια οθόνη μενού

Πατήστε το κουμπί **E-MANUAL** στο τηλεχειριστήριο για να διαβάσετε το θέμα του e-Manual σχετικά με την τρέχουσα λειτουργία μενού οθόνης.

- Το e-Manual δεν μπορεί να προσπελαστεί από ορισμένες οθόνες μενού.

Ενημέρωση του e-Manual στην τελευταία έκδοση

Μπορείτε να ενημερώσετε το e-Manual με τον ίδιο τρόπο που ενημερώνετε εφαρμογές.

Αρχική ρύθμιση

Το παράθυρο διαλόγου αρχικής ρύθμισης εμφανίζεται την πρώτη φορά που ενεργοποιείται η τηλεόραση. Ακολουθήστε τις οδηγίες στην οθόνη για να ολοκληρώσετε τη διαδικασία αρχικής ρύθμισης. Μπορείτε να εκτελέσετε μη αυτόματα αυτήν τη διαδικασία αργότερα, μέσα από το μενού **Σύστημα > Ρύθμιση**.

Αντιμετώπιση προβλημάτων και συντήρηση

Αντιμετώπιση προβλημάτων

Αν παρουσιάστηκε κάποιο πρόβλημα με την τηλεόραση, εξετάστε πρώτα αυτή τη λίστα πιθανών προβλημάτων και λύσεων. Εναλλακτικά, εξετάστε την ενότητα αντιμετώπισης προβλημάτων του e-Manual. Αν δεν έχει εφαρμογή καμία από αυτές τις συμβουλές αντιμετώπισης προβλημάτων, επισκεφτείτε τη διαδικτυακή τοποθεσία www.samsung.com και κάντε κλικ στο "Υποστήριξη" ή επικοινωνήστε με το τηλεφωνικό κέντρο που παρατίθεται στο οπισθόφυλλο αυτού του εγχειριδίου.

- Αυτή η οθόνη TFT LED είναι κατασκευασμένη από δευτερεύοντα ρίχελ, για την κατασκευή των οποίων απαιτείται υπερσύγχρονη τεχνολογία. Ενδέχεται, ωστόσο, να υπάρχουν μερικά φωτεινά ή σκοτεινά ρίχελ στην οθόνη. Αυτά τα ρίχελ δεν επηρεάζουν την απόδοση του προϊόντος.
- Για να διατηρήσετε την τηλεόρασή σας σε βέλτιστη κατάσταση, να ενημερώνετε το λογισμικό της στην τελευταία έκδοση. Χρησιμοποιήστε τις λειτουργίες **Ενημέρωση τώρα** ή **Αυτόματη ενημέρωση** στο μενού της τηλεόρασης (**MENU > Υποστήριξη > Ενημέρωση λογισμικού > Ενημέρωση τώρα** ή **MENU > Υποστήριξη > Ενημέρωση λογισμικού > Αυτόματη ενημέρωση**).

Προβλήματα	Λύσεις και επεξηγήσεις
Η τηλεόραση δεν ενεργοποιείται.	Βεβαιωθείτε ότι το καλώδιο ρεύματος είναι συνδεδεμένο και ότι το τηλεχειριστήριο διαθέτει καλές μπαταρίες και λειτουργεί κανονικά. Αν το καλώδιο ρεύματος είναι συνδεδεμένο σωστά και το τηλεχειριστήριο λειτουργεί κανονικά, το πρόβλημα ενδέχεται να οφείλεται στη σύνδεση του καλωδίου κεραίας ή στο ότι δεν είναι ενεργοποιημένος ο δέκτης καλωδιακής/δορυφορικής τηλεόρασης. Ελέγξτε τη σύνδεση της κεραίας ή ενεργοποιήστε το δέκτη καλωδιακής/set-top box.
Η τηλεόραση δεν ανάβει.	Βεβαιωθείτε ότι το καλώδιο ρεύματος είναι συνδεδεμένο σταθερά στην τηλεόραση και στην πρίζα τοίχου. Βεβαιωθείτε ότι η πρίζα λειτουργεί. Δοκιμάστε να πατήσετε το κουμπί  στην τηλεόραση, για να βεβαιωθείτε ότι το πρόβλημα δεν οφείλεται στο τηλεχειριστήριο. Αν η τηλεόραση ενεργοποιηθεί, ανατρέξτε στην παρακάτω ενότητα "Το τηλεχειριστήριο δεν λειτουργεί".
Δεν εμφανίζεται εικόνα/βίντεο.	Ελέγξτε τις συνδέσεις των καλωδίων. Αφαιρέστε και επανασυνδέστε όλα τα καλώδια που είναι συνδεδεμένα στην τηλεόραση και τις εξωτερικές συσκευές. Αντιστοιχίστε τις εξόδους βίντεο των εξωτερικών συσκευών (δέκτης καλωδιακής/set-top box, συσκευή αναπαραγωγής DVD, Blu-ray κ.λπ.) με τις συνδέσεις εισόδου της τηλεόρασης. Για παράδειγμα, αν η έξοδος μιας εξωτερικής συσκευής είναι HDMI, συνδέστε την σε κάποια είσοδο HDMI στην τηλεόραση. Βεβαιωθείτε ότι οι συνδεδεμένες συσκευές είναι ενεργοποιημένες. Φροντίστε να επιλέξετε τη σωστή πηγή εισόδου. Επανεκκινήστε τη συνδεδεμένη συσκευή, αποσυνδέοντας και επανασυνδέοντας το καλώδιο ρεύματος της συσκευής.
Το τηλεχειριστήριο δεν λειτουργεί.	Αντικαταστήστε τις μπαταρίες του τηλεχειριστηρίου. Βεβαιωθείτε ότι οι μπαταρίες είναι τοποθετημένες με τους πόλους τους (+/-) προς τη σωστή κατεύθυνση. Καθαρίστε το παράθυρο μετάδοσης του αισθητήρα στο τηλεχειριστήριο. Δοκιμάστε να στρέψετε το τηλεχειριστήριο απευθείας προς την τηλεόραση από απόσταση 1,5~1,8 m.
Το τηλεχειριστήριο του δέκτη καλωδιακής τηλεόρασης ή του set-top box δεν ενεργοποιεί/απενεργοποιεί την τηλεόραση και δεν προσαρμόζει την ένταση του ήχου.	Προγραμματίστε το τηλεχειριστήριο του δέκτη καλωδιακής τηλεόρασης ή του set-top box ώστε να χειρίζεται την τηλεόραση. Ανατρέξτε στο εγχειρίδιο χρήσης του δέκτη καλωδιακής τηλεόρασης ή του set-top box για τον κωδικό της τηλεόρασης SAMSUNG.

Αισθητήρας Eco και φωτεινότητα οθόνης

Ο αισθητήρας Eco ρυθμίζει αυτόματα τη φωτεινότητα της τηλεόρασης. Αυτή η δυνατότητα επιτρέπει τη μέτρηση του φωτός στο δωμάτιο όπου βρίσκεστε και ρυθμίζει αυτόματα τη φωτεινότητα της τηλεόρασης με τον καλύτερο δυνατό τρόπο, ώστε να μειωθεί η κατανάλωση ισχύος. Αν θέλετε να απενεργοποιηθεί, μεταβείτε στο **MENU > Σύστημα > Λύση Eco > Αισθητήρας Eco**.

- Εάν η οθόνη είναι πολύ σκοτεινή όταν παρακολουθείτε τηλεόραση σε σκοτεινό χώρο, μπορεί να ευθύνεται ο **Αισθητήρας Eco**.
- Μην εμποδίζετε τον αισθητήρα με κανένα αντικείμενο. Μπορεί να μειωθεί η φωτεινότητα της εικόνας.

Προειδοποίηση σχετικά με τις στατικές εικόνες

Αποφεύγετε να προβάλλετε στην οθόνη στατικές εικόνες (όπως αρχεία φωτογραφιών jpeg), στοιχεία στατικής εικόνας (όπως το λογότυπο κάποιου τηλεοπτικού προγράμματος, τη γραμμή χρηματιστηρίου ή ειδήσεων στο κάτω μέρος της οθόνης κλπ.) ή προγράμματα σε πανοραμικό ή 4:3 φορμά εικόνας. Η συνεχής προβολή στατικών εικόνων μπορεί να προκαλέσει μόνιμα εγγεγραμμένη εικόνα στην οθόνη LED και επηρεάζει την ποιότητα εικόνας. Για να ελαττώσετε τον κίνδυνο να παρουσιαστεί αυτό το ανεπιθύμητο φαινόμενο, ακολουθήστε τις παρακάτω συστάσεις:

- Να αποφεύγετε την προβολή στατικής εικόνας για παρατεταμένα χρονικά διαστήματα.
- Να δοκιμάζετε πάντοτε να προβάλλετε οποιαδήποτε εικόνα σε πλήρη οθόνη. Να χρησιμοποιήσετε το μενού ρύθμισης του φορμά της εικόνας της τηλεόρασης, για την καλύτερη πιθανή αντιστοίχιση.
- Μειώνετε τη φωτεινότητα και την αντίθεση για να αποφύγετε την εμφάνιση μόνιμων ειδώλων.
- Χρησιμοποιείτε όλες τις δυνατότητες της τηλεόρασης που έχουν σχεδιαστεί για τη μείωση της διατήρησης εικόνας και του καψίματος οθόνης. Για λεπτομέρειες, ανατρέξτε στο e-Manual.

Φροντίδα της τηλεόρασης

- Αν υπήρχε ένα αυτοκόλλητο στην οθόνη της τηλεόρασης, μπορεί να παραμείνουν μερικά υπολείμματα αφού αφαιρέσετε το αυτοκόλλητο. Καθαρίστε τα υπολείμματα προτού χρησιμοποιήσετε την τηλεόραση.
- Η εξωτερική επιφάνεια και η οθόνη της τηλεόρασης μπορεί να γρατσουνιστούν κατά τον καθαρισμό της. Φροντίστε να σκουπίσετε προσεκτικά την εξωτερική επιφάνεια και την οθόνη με ένα μαλακό ύφασμα, για μην προκαλέσετε γρατσουνιές.

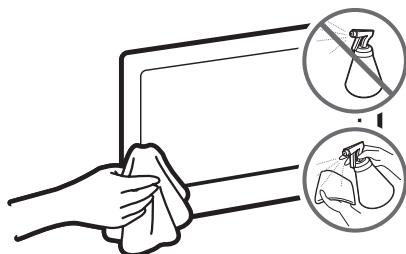

Μην ψεκάζετε νερό ή οποιοδήποτε άλλο υγρό κατευθείαν επάνω στην τηλεόραση. Η εισροή οποιοδήποτε υγρού στο προϊόν ενδέχεται να προκαλέσει βλάβη, πυρκαγιά ή ηλεκτροπληξία.

Απενεργοποιήστε την τηλεόραση, κατόπιν, σκουπίστε απαλά τους λεκέδες και τις δαχτυλιές στην οθόνη με ένα πανί από μικροΐνες. Καθαρίστε το σώμα της τηλεόρασης με ένα μαλακό πανί, το οποίο έχετε υγράνει με μια μικρή ποσότητα νερού. Μην χρησιμοποιείτε εύφλεκτα υγρά (βενζίνη, διαλυτικά κ.λπ.) ή καθαριστικά. Για επίμονους λεκέδες, ψεκάστε στο πανί μια μικρή ποσότητα καθαριστικού οθόνης.

Εγκατάσταση τηλεόρασης

Τοποθέτηση της τηλεόρασης σε τοίχο



Αν στερεώσετε αυτό το προϊόν σε τοίχο, ακολουθήστε επακριβώς τις οδηγίες σύμφωνα με τις προδιαγραφές του κατασκευαστή. Αν δεν στηριχθεί σωστά, υπάρχει πιθανότητα ολίσθησης ή πτώσης του προϊόντος, προκαλώντας έτσι σοβαρό τραυματισμό σε κάποιο παιδί ή ενήλικο, καθώς και σοβαρή ζημιά στο προϊόν.

Εγκατάσταση του κιτ τοποθέτησης στον τοίχο

Μπορείτε να τοποθετήσετε την τηλεόραση στον τοίχο, χρησιμοποιώντας ένα κιτ τοποθέτησης στον τοίχο (πωλείται ξεχωριστά).

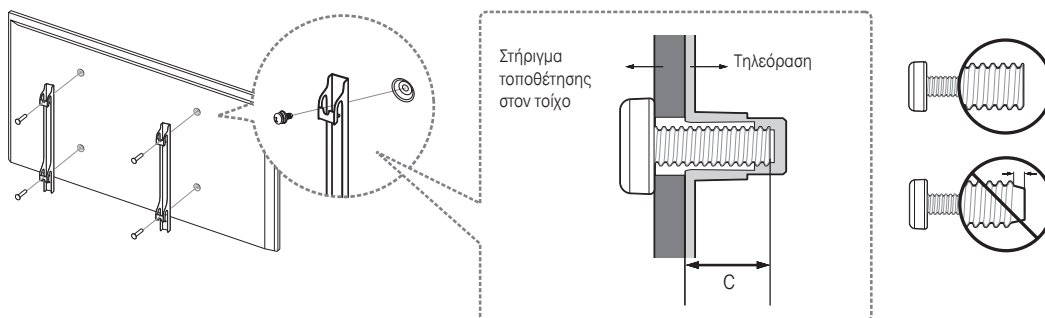

Για λεπτομερείς πληροφορίες σχετικά με την τοποθέτηση στον τοίχο, ανατρέξτε στις οδηγίες που συνοδεύουν το κιτ τοποθέτησης στον τοίχο. Σας συνιστούμε να απευθυνθείτε σε έναν τεχνικό για να σας βοηθήσει στην εγκατάσταση του στηρίγματος τοποθέτησης στον τοίχο. Δεν σας συνιστούμε να το κάνετε μόνοι σας. Η εταιρεία Samsung Electronics δεν ευθύνεται για τυχόν ζημιά στο προϊόν ή τραυματισμό σας αν επιλέξετε να εγκαταστήσετε μόνοι σας το στήριγμα τοποθέτησης στον τοίχο.

Ελληνικά

Σημειώσεις και προδιαγραφές κιτ τοποθέτησης στον τοίχο που πληροί τις προδιαγραφές VESA

Μπορείτε να εγκαταστήσετε το στήριγμα τοποθέτησης στον τοίχο σε ένα γερό τοίχο που είναι κάθετος στο δάπεδο. Προτού προσαρτήσετε το στήριγμα τοποθέτησης στον τοίχο σε επιφάνεια εκτός από γυψοσανίδα, επικοινωνήστε με την πλησιέστερη αντιπροσωπία για επιπρόσθετες πληροφορίες. Αν εγκαταστήσετε την τηλεόραση σε οροφή ή τοίχο με κλίση, ενδέχεται να πέσει και να προκαλέσει σοβαρό τραυματισμό.

Τύπος προϊόντος	Διαστάσεις τηλεόρασης σε ίντσες	Προδιαγραφές οπών βιδών VESA (A * B) σε χιλιοστά	C (mm)	Τυπική βίδα	Ποσότητα
Τηλεόραση UHD	40	200 X 200	13,8 ~ 21,4	M8	4
	48 ~ 75	400 X 400			

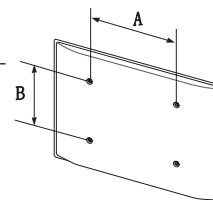



Μην στερεώνετε το κιτ τοποθέτησης στον τοίχο με την τηλεόραση ενεργοποιημένη. Ενδέχεται να προκληθεί τραυματισμός λόγω ηλεκτροπληξίας.

Μη χρησιμοποιείτε βίδες που είναι μακρύτερες από τις τυπικές διαστάσεις ή που δεν πληρούν τις προδιαγραφές των τυπικών βιδών VESA. Οι βίδες με υπερβολικό μήκος ενδέχεται να προκαλέσουν ζημιά στο εσωτερικό της τηλεόρασης.

- Για τα στηρίγματα τοποθέτησης στον τοίχο που δεν πληρούν τις προδιαγραφές των τυπικών βιδών VESA, το μήκος των βιδών ενδέχεται να διαφέρει, ανάλογα με τις προδιαγραφές του στηρίγματος τοποθέτησης στον τοίχο.
- Μην σφίγγετε υπερβολικά τις βίδες. Ενδέχεται να προκληθεί ζημιά στο προϊόν ή να προκληθεί πτώση του προϊόντος και τραυματισμός. Η εταιρεία Samsung δεν φέρει ευθύνη για τέτοιου είδους ατυχήματα.
- Η εταιρεία Samsung δεν φέρει ευθύνη για πρόκληση ζημιάς στο προϊόν ή τραυματισμό, αν χρησιμοποιηθεί στήριγμα τοποθέτησης στον τοίχο που δεν ικανοποιεί τις προδιαγραφές VESA ή δεν είναι εγκεκριμένο ή αν ο πελάτης δεν ακολουθήσει τις οδηγίες εγκατάστασης του προϊόντος.
- Μην τοποθετείτε την τηλεόραση υπό κλίση μεγαλύτερη από 15 μοίρες.
- Η τοποθέτηση της τηλεόρασης στον τοίχο θα πρέπει να γίνεται πάντοτε από δύο άτομα.

Παροχή σωστού εξαερισμού για την τηλεόρασή σας

Όταν εγκαθιστάτε την τηλεόρασή σας, διατηρήστε απόσταση τουλάχιστον 10 cm μεταξύ της τηλεόρασης και άλλων αντικειμένων (τοίχοι, πλευρές ντουλαπιών κλπ.) για να διασφαλίσετε σωστό εξαερισμό. Αν δεν διατηρηθεί σωστός εξαερισμός, ενδέχεται να προκληθεί πυρκαγιά ή κάποιο πρόβλημα με το προϊόν λόγω της αύξησης της εσωτερικής του θερμοκρασίας.

Όταν εγκαταστήσετε την τηλεόρασή σας με μια βάση είτε ένα στήριγμα τοποθέτησης στον τοίχο, σας συνιστούμε ιδιαίτερα να χρησιμοποιείτε αποκλειστικά τα εξαρτήματα που παρέχονται από τη Samsung Electronics. Χρησιμοποιώντας εξαρτήματα άλλου κατασκευαστή, ενδέχεται να προκληθούν δυσκολίες με το προϊόν ή τραυματισμός λόγω πτώσης του προϊόντος.

Εγκατάσταση με βάση

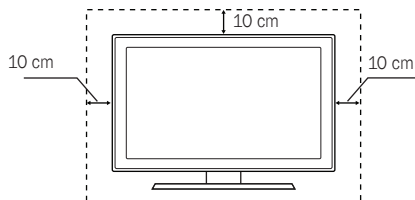

Εγκατάσταση με στήριγμα τοποθέτησης στον τοίχο

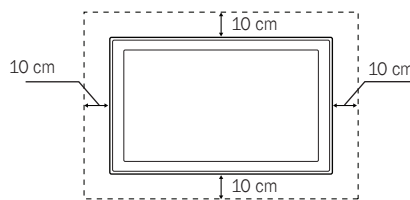

Προσάρτηση της τηλεόρασης στη βάση

Βεβαιωθείτε ότι διαθέτετε όλα τα εξαρτήματα που φαίνονται στην εικόνα και φροντίστε να συναρμολογήσετε τη βάση ακολουθώντας τις παρεχόμενες οδηγίες συναρμολόγησης.

Προφυλάξεις για την ασφάλεια: Στερέωση της τηλεόρασης στον τοίχο



Προσοχή: Αν τραβήξετε, σπρώξετε ή σκαρφαλώσετε επάνω στην τηλεόραση, ενδέχεται να προκαλέσετε την πτώση της. Πιο συγκεκριμένα, βεβαιωθείτε ότι τα παιδιά σας δεν κρέμονται από την τηλεόραση και δεν την αποσταθεροποιούν από τη θέση της. Αυτή η ενέργεια ενδέχεται να προκαλέσει την ανατροπή της τηλεόρασης, προκαλώντας σοβαρό τραυματισμό ή θάνατο. Ακολουθήστε όλες τις προφυλάξεις ασφαλείας που υποδεικνύονται στο φυλλάδιο για την ασφάλεια που παρέχεται με την τηλεόρασή σας. Για πρόσθετη σταθερότητα και ασφάλεια, μπορείτε να αγοράσετε και να εγκαταστήσετε τη συσκευή προστασίας από πτώση, όπως περιγράφεται παρακάτω.

Αποτροπή πτώσης της τηλεόρασης

Αυτές είναι γενικές οδηγίες. Οι σφιγκτήρες, οι βίδες και το συρματόσχοινο δεν παρέχονται από την Samsung. Πρέπει να αγοραστούν ξεχωριστά. Συνιστούμε να συμβουλευθείτε έναν επαγγελματία τεχνικό εγκατάστασης/σέρβις τηλεοράσεων σχετικά με την εγκατάσταση ειδικού εξοπλισμού και εξοπλισμού προστασίας από πτώση.

1. Περάστε τις βίδες στους σφιγκτήρες και βιδώστε τους στέρεα στον τοίχο. Βεβαιωθείτε ότι οι βίδες έχουν στερεωθεί καλά στον τοίχο.
 - Ενδέχεται να χρειαστείτε επιπλέον υλικά, όπως ένα άγκιστρο, ανάλογα με τον τύπο του τοίχου.
2. Αφαιρέστε τις βίδες από το πίσω κεντρικό μέρος της τηλεόρασης, περάστε τις βίδες στους σφιγκτήρες και, στη συνέχεια, βιδώστε τις ξανά στην τηλεόραση.
 - Ενδέχεται να μην παρέχονται βίδες μαζί με το προϊόν. Σε αυτή την περίπτωση, αγοράστε τις βίδες σύμφωνα με τις παρακάτω προδιαγραφές.
3. Συνδέστε τους σφιγκτήρες που είναι στερεωμένοι στην τηλεόραση και τους σφιγκτήρες που είναι στερεωμένοι στον τοίχο με ένα ανθεκτικό συρματόσχοινο βαριάς χρήσης και, στη συνέχεια, δέστε το σφιχτά.
 - Τοποθετήστε την τηλεόραση κοντά στον τοίχο, έτσι ώστε να μην μπορεί να πέσει προς τα πίσω.
 - Συνδέστε το συρματόσχοινο έτσι ώστε οι σφιγκτήρες που είναι στερεωμένοι στον τοίχο να βρίσκονται στο ίδιο ή σε χαμηλότερο ύψος από τους σφιγκτήρες που είναι στερεωμένοι στην τηλεόραση.
 - Λύστε το συρματόσχοινο προτού μετακινήσετε την τηλεόραση.
4. Βεβαιωθείτε ότι όλες οι συνδέσεις έχουν στερεωθεί σωστά. Να πραγματοποιείτε περιοδικούς ελέγχους των συνδέσεων για τυχόν ίχνη καταπόνησης και εξασθένησης. Αν έχετε οποιαδήποτε αμφιβολία σχετικά με την ασφάλεια των συνδέσεών σας, αποταθείτε σε έναν επαγγελματία για την εγκατάσταση.

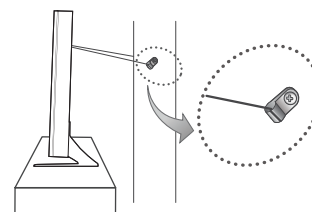
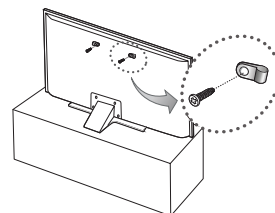

- Η εικόνα που εμφανίζεται ενδέχεται να διαφέρει, ανάλογα με το μοντέλο.

Προδιαγραφές και πρόσθετες πληροφορίες

Προδιαγραφές

Ανάλυση οθόνης	3840 x 2160	
Περιβαλλοντικές συνθήκες		
Θερμοκρασία λειτουργίας	10 °C έως 40 °C (50 °F έως 104 °F)	
Υγρασία λειτουργίας	10% έως 80%, χωρίς συμπύκνωση υδρατμών	
Θερμοκρασία φύλαξης	-20 °C έως 45 °C (-4 °F έως 113 °F)	
Υγρασία φύλαξης	5% έως 95%, χωρίς συμπύκνωση υδρατμών	
Περιστροφή βάσης (Αριστερά/Δεξιά)	0°	
Όνομα μοντέλου	UE40JU6400 / UE40JU6440 / UE40JU6472 / UE40JU6412	UE48JU6400 / UE48JU6440 / UE48JU6472 / UE48JU6482 / UE48JU6412
Μέγεθος οθόνης (διαγώνιος)	40 ΄ιντσες (101 cm)	48 ΄ιντσες (121 cm)
Ήχος (Έξοδος)	20 W (Αριστερό: 10 W, δεξιά: 10 W)	
Διαστάσεις (Π x Υ x Β)		
Σώμα	917,7 x 535,7 x 62,6 mm	1087,1 x 630,9 x 63,3 mm
Με βάση	917,7 x 582,2 x 241,6 mm	1087,1 x 676,8 x 254,6 mm
Βάρος		
Χωρίς βάση	7,7 kg	11,4 kg
Με βάση	9,4 kg	13,6 kg
Όνομα μοντέλου	UE50JU6400 / UE50JU6472	UE55JU6400 / UE55JU6440 / UE55JU6472 / UE55JU6482 / UE55JU6412
Μέγεθος οθόνης (διαγώνιος)	50 ΄ιντσες (125 cm)	55 ΄ιντσες (138 cm)
Ήχος (Έξοδος)	20 W (Αριστερό: 10 W, δεξιά: 10 W)	
Διαστάσεις (Π x Υ x Β)		
Σώμα	1128,9 x 654,4 x 63,2 mm	1242,6 x 718,4 x 63,2 mm
Με βάση	1128,9 x 688,6 x 254,6 mm	1242,6 x 763,4 x 267,5 mm
Βάρος		
Χωρίς βάση	12,2 kg	15,0 kg
Με βάση	14,4 kg	17,3 kg

Όνομα μοντέλου	UE60JU6400 / UE60JU6440 / UE60JU6472	UE65JU6400 / UE65JU6472
Μέγεθος οθόνης (διαγώνιος)	60 ΄ιντσες (152 cm)	65 ΄ιντσες (163 cm)
Ήχος (Έξοδος)	20 W (Αριστερό: 10 W, δεξιό: 10 W)	
Διαστάσεις (Π x Υ x Β)		
Σώμα	1363,6 x 789,5 x 64,0 mm	1463,5 x 844,5 x 64,6 mm
Με βάση	1363,6 x 834,1 x 316,8 mm	1463,5 x 889,1 x 316,8 mm
Βάρος		
Χωρίς βάση	20,9 kg	23,7 kg
Με βάση	24,7 kg	27,5 kg
Όνομα μοντέλου	UE75JU6400 / UE75JU6440 / UE75JU6472	
Μέγεθος οθόνης (διαγώνιος)	75 ΄ιντσες (189 cm)	
Ήχος (Έξοδος)	20 W (Αριστερό: 10 W, δεξιό: 10 W)	
Διαστάσεις (Π x Υ x Β)		
Σώμα	1688,9 x 972,2 x 66,0 mm	
Με βάση	1688,9 x 1034,4 x 355,3 mm	
Βάρος		
Χωρίς βάση	36,5 kg	
Με βάση	42,5 kg	

Ανάλυση οθόνης	3840 x 2160	
Περιβαλλοντικές συνθήκες		
Θερμοκρασία λειτουργίας	10 °C έως 40 °C (50 °F έως 104 °F)	
Υγρασία λειτουργίας	10% έως 80%, χωρίς συμπύκνωση υδρατμών	
Θερμοκρασία φύλαξης	-20 °C έως 45 °C (-4 °F έως 113 °F)	
Υγρασία φύλαξης	5% έως 95%, χωρίς συμπύκνωση υδρατμών	
Περιστροφή βάσης (Αριστερά/Δεξιά)	0°	
Όνομα μοντέλου	UE40JU6410	UE48JU6410
Μέγεθος οθόνης (διαγώνιος)	40 Ίντσες (101 cm)	48 Ίντσες (121 cm)
Ήχος (Έξοδος)	20 W (Αριστερό: 10 W, δεξιό: 10 W)	
Διαστάσεις (Π x Υ x Β)		
Σώμα	914,3 x 530,7 x 49,5 mm	1083,7 x 625,9 x 50,1 mm
Με βάση	914,3 x 584,6 x 237,0 mm	1083,7 x 683,7 x 257,0 mm
Βάρος		
Χωρίς βάση	8,2 kg	11,1 kg
Με βάση	11,1 kg	14,9 kg
Όνομα μοντέλου	UE55JU6410	
Μέγεθος οθόνης (διαγώνιος)	55 Ίντσες (138 cm)	
Ήχος (Έξοδος)	20 W (Αριστερό: 10 W, δεξιό: 10 W)	
Διαστάσεις (Π x Υ x Β)		
Σώμα	1239,2 x 713,4 x 50,1 mm	
Με βάση	1239,2 x 770,7 x 257,0 mm	
Βάρος		
Χωρίς βάση	16,1 kg	
Με βάση	19,9 kg	

- Η σχεδίαση και οι προδιαγραφές ενδέχεται να τροποποιηθούν χωρίς προειδοποίηση.
- Για πληροφορίες σχετικά με την τροφοδοσία και την κατανάλωση ρεύματος, ανατρέξτε στην ετικέτα που είναι επικολημένη στο προϊόν.
- Η τυπική κατανάλωση ενέργειας μετράται σύμφωνα με το πρότυπο IEC 62087 Ed.2

Μείωση κατανάλωσης ενέργειας

Όταν απενεργοποιήσετε την τηλεόραση, αυτή μεταβαίνει σε κατάσταση αναμονής. Σε κατάσταση αναμονής, συνεχίζει να τραβά μικρή ποσότητα ρεύματος. Για να περιορίσετε την κατανάλωση ρεύματος, αποσυνδέετε το καλώδιο ρεύματος όταν δεν πρόκειται να χρησιμοποιήσετε την τηλεόραση για μεγάλο χρονικό διάστημα.

Άδειες



HDMI

The terms HDMI and HDMI High-Definition Multimedia Interface, and the HDMI Logo are trademarks or registered trademarks of HDMI Licensing LLC in the United States and other countries.

Σύσταση - Μόνον EU



Δια της παρούσης, η Samsung Electronics δηλώνει ότι αυτή η τηλεόραση συμμορφώνεται με τις βασικές απαιτήσεις και τις λοιπές σχετικές διατάξεις της Οδηγίας 1999/5/EK.

Η επίσημη Δήλωση Συμμόρφωσης μπορεί να βρεθεί στη διαδικτυακή τοποθεσία <http://www.samsung.com>. Μεταβείτε στο μενού Υποστήριξη > Αναζητήστε υποστήριξη για το προϊόν σας και εισαγάγετε το όνομα του μοντέλου.

Αυτός ο εξοπλισμός προορίζεται αποκλειστικά για χρήση σε εσωτερικούς χώρους.

Αυτός ο εξοπλισμός μπορεί να χρησιμοποιηθεί σε όλες τις χώρες της Ε.Ε.



Σωστή απόρριψη αυτού του προϊόντος (Απόβλητα ηλεκτρικού & ηλεκτρονικού εξοπλισμού) (Ισχύει σε χώρες με ξεχωριστά συστήματα συλλογής)

Αυτή η σήμανση πάνω στο προϊόν, στα αξεσουάρ ή στο συνοδευτικό έντυπο υποδεικνύει ότι το προϊόν και τα ηλεκτρονικά του εξαρτήματα (π.χ. φορτιστής, ακουστικά, καλώδιο USB) δεν πρέπει να απορρίπτονται μαζί με άλλα οικιακά απόβλητα στο τέλος του κύκλου ζωής τους. Για να αποφευχθούν πιθανοί κίνδυνοι για το περιβάλλον ή τη δημόσια υγεία από την ανεξέλεγκτη απόρριψη αποβλήτων, διαχωρίστε αυτά τα είδη από τους άλλους τύπους αποβλήτων και ανακυκλώστε τα υπεύθυνα, ώστε να ενισχύσετε την προσπάθεια βιώσιμης επαναχρησιμοποίησης των υλικών πόρων.

Οι οικιακοί χρήστες θα πρέπει να συμβουλευούνται είτε το κατάστημα από όπου αγόρασαν το παρόν προϊόν είτε τις τοπικές κρατικές υπηρεσίες για πληροφορίες σχετικά με τον τόπο και τον τρόπο που μπορούν να διαθέσουν αυτά τα είδη προς περιβαλλοντικά ασφαλή ανακύκλωση.

Οι εταιρικοί χρήστες θα πρέπει να επικοινωνούν με τον προμηθευτή τους και να ελέγχουν τους όρους και τις προϋποθέσεις της σύμβασης αγοράς. Αυτό το προϊόν και τα ηλεκτρονικά του αξεσουάρ δεν θα πρέπει να απορρίπτεται μαζί με άλλους τύπους εμπορικών αποβλήτων.



Σωστή απόρριψη των μπαταριών αυτού του προϊόντος (Ισχύει σε χώρες με ξεχωριστά συστήματα συλλογής)

Αυτή η σήμανση πάνω στην μπαταρία, στο εγχειρίδιο ή στη συσκευασία υποδεικνύει ότι οι μπαταρίες που περιέχονται σε αυτό το προϊόν δεν πρέπει να απορρίπτονται μαζί με άλλα οικιακά απόβλητα στο τέλος του κύκλου ζωής τους. Όπου υπάρχει η σχετική επισήμανση, τα σύμβολα των χημικών στοιχείων Hg, Cd ή Pb υποδεικνύουν ότι η μπαταρία περιέχει υδράργυρο, κάδμιο ή μόλυβδο σε επίπεδα που υπερβαίνουν τα επίπεδα αναφοράς της Οδηγίας 2006/66 της Ε.Κ. Αν οι μπαταρίες δεν απορριφθούν σωστά, αυτές οι ουσίες μπορεί να βλάψουν τη δημόσια υγεία ή το περιβάλλον.

Για να προστατέψετε τους φυσικούς πόρους και να ενισχύσετε την προσπάθεια επαναχρησιμοποίησης των υλικών, διαχωρίστε τις μπαταρίες από τους άλλους τύπους αποβλήτων και ανακυκλώστε τις μέσω του τοπικού συστήματος δωρεάν επιστροφής μπαταριών.

SAMSUNG

Предупреждение! Важни инструкции за безопасност

(Прочетете инструкциите за безопасност, преди да използвате телевизора.)

ВНИМАНИЕ

ОПАСНОСТ ОТ ТОКОВ УДАР, НЕ ОТВАРЯЙТЕ

ВНИМАНИЕ: ЗА ДА НАМАЛИТЕ ОПАСНОСТТА ОТ ТОКОВ УДАР, НЕ ИЗВАЖДАЙТЕ КАПАКА (ИЛИ ЗАДНИЯ КАПАК). ВЪТРЕ НЯМА ЧАСТИ, КОИТО ДА СЕ ЗАМЕНЯТ ОТ ПОТРЕБИТЕЛЯ. ЗА СЕРВИЗИРАНЕ СЕ ОБЪРНЕТЕ КЪМ КВАЛИФИЦИРАН ПЕРСОНАЛ.



Този символ показва, че вътре има високо напрежение. Опасно е да осъществявате какъвто и да е било контакт с вътрешната част на продукта.



Този символ показва, че в продукта е включена важна документация за работата и поддръжката.

Слотовете и отворите на кабинета и в черната и долната част са предоставени за вентилация. За да гарантирате надеждна работа на апарата и да го защитите от прегряване, тези слотове и отвори не трябва да се блокират или покриват.

- Не поставяйте този апарат в ограничено пространство като секция или вграден шкаф освен ако няма подходяща вентилация.
- Не поставяйте апарата близо до фурна или радиатор или температурен източник или на пряка слънчева светлина.
- Не поставяйте съдове с вода (вази и т.н.) на апарата, тъй като това може да доведе до риск от пожар или токов удар.

Не излагайте апарата на вода и не го поставяйте в близост до вода (близо до вани, перални, мивки, легени или мокро мазе, близо до басейни и т.н.). Ако този апарат случайно стане мокър, извадете кабела от контакта и извикайте веднага оторизиран търговец на дребно.

Този апарат използва батерии. Във вашия район може да има регулации, които изискват изхвърлянето на батериите по подходящ начин, съобразен с околната среда. Свържете се с местните власти за информация за изхвърляне и рециклиране.

Не пренатоварвайте стенните контакти, разклонителите или адаптерите, тъй като това може да доведе до пожар или токов удар.

Захранващите кабели трябва да бъдат поставяне така, че да не бъдат настъпвани или притискани от елементи върху тях. Обърнете особено внимание на кабелите в близост до щепселите, до контактите и там, където излизат от уреда.

За да предпазите апарата от светкавица или когато е оставен без надзор или неизползван за дълги периоди от време, извадете захранващия кабел от контакта и извадете антената или кабелната система. Това предотвратява повреди поради светкавици или промени в захранването.

Преди да свържете AC захранващия кабел към DC адаптерния контакт, уверете се, че указанията за напрежение на DC адаптера отговарят на местната електрическа система.

Никога не поставяйте метални предмети в отворените части на апарата. Това може да причини токов удар.

За да избегнете токов удар, ни пипайте вътрешността на апарата. Само квалифициран техник трябва да отваря апарата.

Уверете се, че сте вкарали докраз захранващия кабел. При изваждане на захранващия кабел от контакта, винаги дърпайте кабела за щепсела. Никога не изваждайте, като дърпате самия кабел. Не пипайте захранващия кабел с мокри ръце.

Ако този апарат не функционира правилно, особено ако издава необичайни звуци или миризми, извадете веднага захранващия кабел и се свържете с оторизиран дилър или сервизен център.

Уверете се, че сте извадили захранващия кабел от контакта, ако телевизорът се остави неизползван или напускате дома за дълги периоди от време (особено когато възрастни остават деца, стари хора или инвалиди).

- Натрупалият се прах може да причини токов удар, утечка на ток или пожар чрез генериране на искри или топлина на захранващия кабел или нарушаване на изолацията му.

Свържете се с оторизиран сервизен център, ако възнамерявате да монтирате телевизора на място с много прах, ниски или високи температури, висока влажност, химически вещества или където ще работи 24 часа като летища, гари и д.р. Ако не го направите, може да предизвикате сериозни повреди на вашия телевизор.

Използвайте само добре заземен щепсел и контакт.

- Неправилното заземяване може да предизвика токов удар или повреда на уреда. (само уреди клас I)

За да изключите този апарат напълно, извадете захранващия му кабел от контакта. Уверете се, че контактът на стената и захранващият кабел са лесно достъпни.

Не позволявайте на деца да се провисват на продукта.

Съхранявайте аксесоарите (батерия и т.н.) на места далеч от деца.

Не монтирайте продукта на нестабилни места като клатещи се рафтове, наклонени повърхности или места, изложени на вибрации.

Не изпускайте и не удряйте продукта. Ако е повреден, извадете захранващия кабел и се свържете със сервизен център.

За да почистите този апарат, извадете захранващия кабел от контакта и избършете продукта със суха и мека кърпа. Не използвайте химикали като восъци, бензен, алкохол, разреждители, инсектициди, освежаващи препарати, лубриканти или перилни препарати. Тези химикали могат да повредят облика на апарата или да изтрият напечатаното върху него.

Апаратът не бива да се излага на пръскане и капене.

Не изхвърляйте батериите в огън.

Не създавайте късо напрежение, не разглобявайте и не прегрявайте батериите.

Има опасност от експлозия, ако замените батериите, използвани в дистанционното управление, с грешния тип батерии. Сменяйте само със същия тип или еквивалентни.

ПРЕДУПРЕЖДЕНИЕ - ЗА ДА ПРЕДОТВРАТИТЕ РАЗПРОСТРАНЕНИЕТО НА ПОЖАР, ДРЪЖТЕ СВЕЦИТЕ И ДРУГИ ПРЕДМЕТИ С ОТВОРЕНИ ПЛАМЪЦИ ДАЛЕЧ ОТ ПРОДУКТА ПРЕЗ ЦЯЛОТО ВРЕМЕ.



* Цифрите и илюстрациите в това ръководство за потребителя са предоставени за справка и могат да се различават от начина, по който изглежда продуктът. Техническите спецификации и дизайнът на продукта подлежат на промяна без предизвестие.

Езиците от ОНД (руски, украински, казахски) не са налични за този продукт, тъй като той е произведен за потребители от региона на ЕС.

Какво има в кутията?

Дистанционно управление & батерии (AAA x 2)

Ръководство за потребителя

Гаранционна карта (не се предлагат в някои региони)

Нормативно ръководство

Захранващ кабел

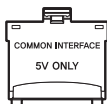

Адаптер за CI Card

- Проверете дали към вашия телевизор са приложени следните части. Ако някоя част липсва, се обърнете към доставчика си.
- Цветовете и формите на частите може да се различават, в зависимост от модела.
- Кабелите, които не са включени с продукта, могат да се закупят отделно.
- Отворете кутията и проверете за всякакви аксесоари, скрити под или в опаковъчните материали.

Може да се начисли административна такса в следните ситуации:

(a) Извикан е техник по ваше настояване и няма дефект в продукта (т.е. не сте прочели ръководството за потребителя).

(b) Занасяте уреда в сервизен център, но не е установен дефект в продукта (т.е. не сте прочели ръководството за потребителя).

Ще бъдете информирани за административната такса преди посещението на техника.



Предупреждение: Екранът може да се повреди от директен натиск, ако с него се борави неправилно. Когато повдигате телевизора, ви препоръчваме да го хващате в краищата, както е показано.



Използване на контролера на телевизора

Можете да използвате контролера на гърба на телевизора вместо дистанционното управление, за да управлявате повечето от функциите на вашия телевизор.

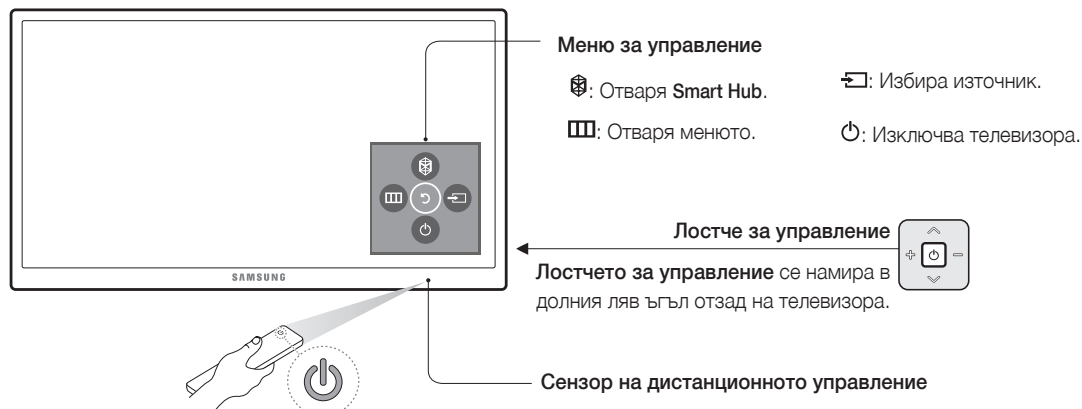

Дистанционното управление

- Имената на бутоните по-горе могат да се различават от тези на действителния модел.

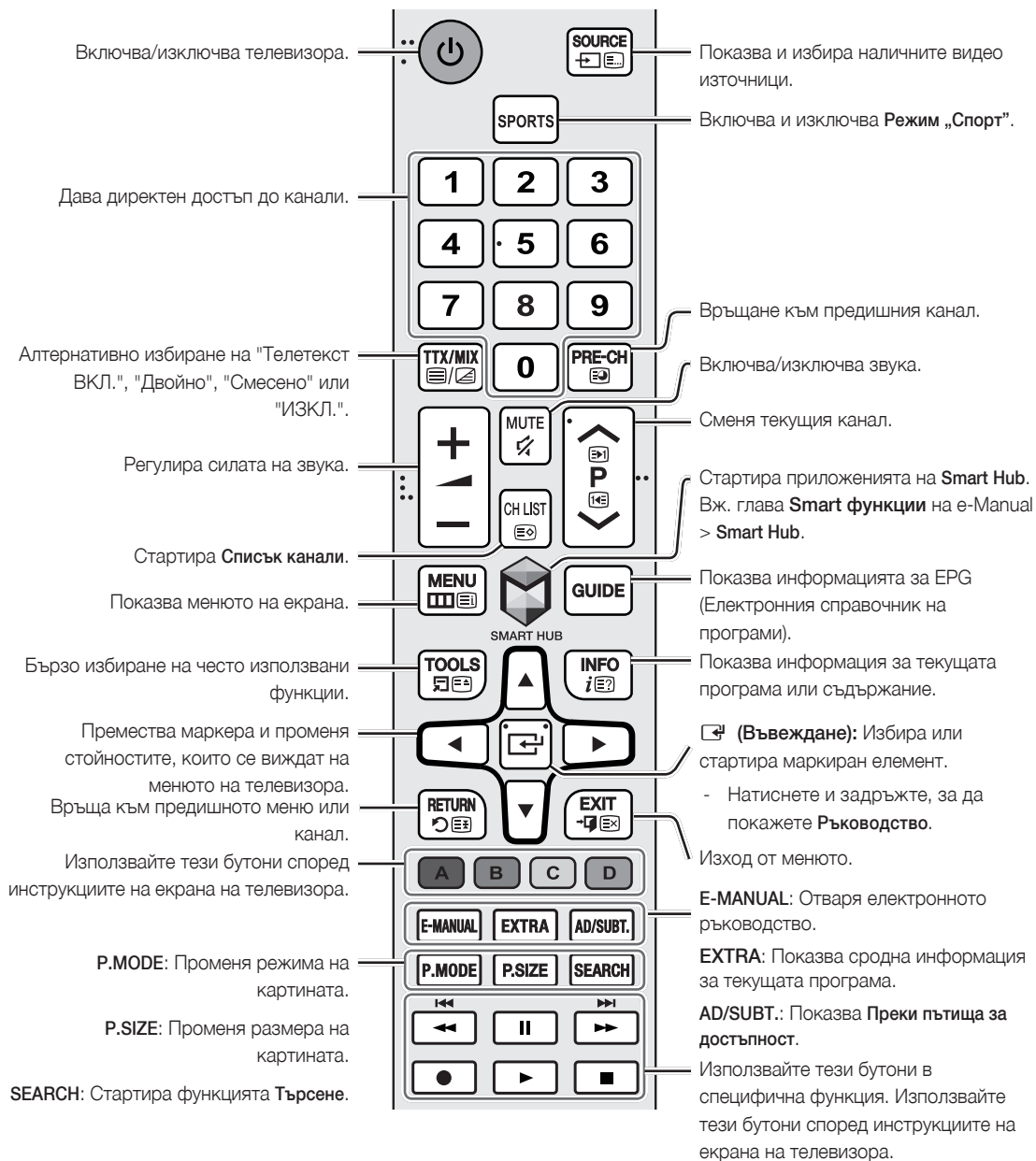

Поставяне на батериите в дистанционното управление.

Съблюдавайте съответствието на поляритета на батериите със символите в отделението за батерии.

- Дистанционното управление може да се използва на разстояние до 7 м от телевизора.
- Силната светлина може да попречи на работата на дистанционното управление. Избягвайте употребата в близост до ярка флуоресцентна светлина или неонов светлини.
- Цветът и формата на дистанционното управление може да се различават за различните модели.

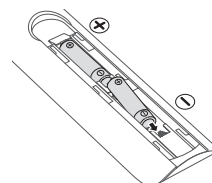

Свързване на камерата на телевизора

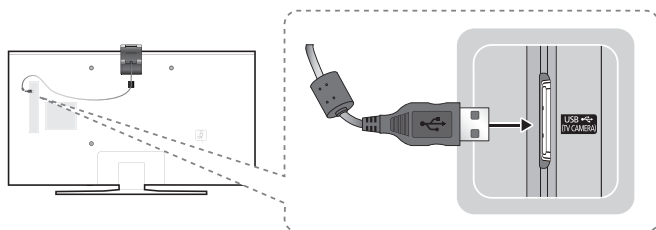

- Камерата на телевизора се продава отделно.
- Уверете се, че свързвате камерата на телевизора към порта TV CAMERA.

Свързване към мрежа

Свързването на телевизора към мрежа ви дава достъп до онлайн услуги, например Smart Hub, както и до актуализации на софтуера.

Мрежова връзка - безжична

Свържете телевизора към интернет, като използвате стандартен рутер или модем.



Мрежова връзка - кабелна

Задно табло на телевизора

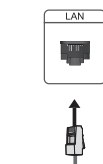

Свържете телевизора си към вашата мрежа чрез LAN кабел.

- Телевизорът не поддържа мрежови скорости по-малки от или равни на 10 Mbps.
- За свързването използвайте кабел от категория 7.

Електронното ръководство



Вграденото електронно ръководство (e-Manual) съдържа информация за ключовите функции на вашия телевизор.

- Можете да изтеглите и разгледате версия за разпечатване на електронното ръководство от уеб сайта на Samsung.



Показване на електронното ръководство:

- Натиснете бутона **E-MANUAL** на дистанционно управление.
- На менюто на телевизора изберете **Поддръжка > e-Manual**.

Използване на бутоните, налични на основния екран на електронното ръководство

	Търсене	Изберете елемент от списъка с резултати от търсенето, за да заредите съответната страница.
	Индекс	Изберете ключова дума, за да отидете на съответната страница.
	Отворена страница	Изберете тема от списъка с последно разглеждани теми.

Достъп до съответния екран с менюта от страница с тема на електронното ръководство

	Опит сега	Достъп до свързания елемент от менюто и директно изпробване на функцията.
	Връзка	Достъп до тема, цитирана в страница с тема на електронното ръководство.

Достъп до свързана тема в електронното ръководство от екран на меню

Натиснете бутона **E-MANUAL** на дистанционното управление, за да прочетете темата в електронното ръководство за текущата функция на екранното меню.

- До електронното ръководство не може да бъде получен достъп от някои екранни менюта.

Актуализиране на електронното ръководство до най-новата версия

Електронното ръководство може да се актуализира по същия начин като актуализиране на приложение.

Първоначална настройка

Диалоговият прозорец за първоначална настройка се появява, когато включите телевизора за първи път. Следвайте екранните инструкции, за да преминете през процеса на първоначална настройка. Можете да направите това и по-късно ръчно в менюто **Система > Настройка**.

Отстраняване на неизправности и поддръжка

Отстраняване на неизправности

Ако изглежда, че телевизорът има проблем, първо прегледайте този списък с възможни проблеми и решения. Друг начин е да прегледате раздела за отстраняване на неизправности в електронното ръководство. Ако нито един от съветите за отстраняване на неизправности, написани тук, не може да бъде приложен, посетете страницата на www.samsung.com, след това щракнете върху "Поддръжка", или се свържете с центровете за обслужване от списъка на последната страница на това ръководство.

- Този TFT LED панел се състои от субпиксели, за чието производство е необходима сложна технология. Въпреки това на екрана може да има няколко светли или тъмни пиксела. Тези пиксели няма да повлияят на качеството на работа на продукта.
- За да поддържате телевизора си в оптимално състояние, надстройте до най-новия софтуер. Използване на функциите **Актуализирай сега** или **Авт. актуализиране** на менюто на телевизора (**MENU > Поддръжка > Актуализиране на софтуер > Актуализирай сега** или **MENU > Поддръжка > Актуализиране на софтуер > Авт. актуализиране**).

Проблеми	Решения и обяснения
Телевизорът не е включен.	Уверете се, че захранващият кабел е свързан и че батериите в дистанционното управление не са изтощени и то работи правилно. Ако захранващият кабел е свързан правилно и дистанционното управление работи нормално, проблемът може да е в антенния кабел или може кабелната кутия/цифровата приставка да не са включени. Проверете антенната връзка и включете кабелната кутия/цифровата приставка.
Телевизорът не иска да се включи.	Уверете се, че адаптерът за променлив ток е включен здраво в контакта и телевизора. Уверете се, че контактът работи. Опитайте да натиснете бутона  на телевизора, за да се уверите, че проблемът не е в дистанционното управление. Ако телевизорът се включи, вж. "Дистанционното управление не работи" по-долу.
Няма картина/видео.	Проверете кабелните връзки. Извадете и свържете повторно всички свързани към телевизора кабели и външни устройства. Задайте видео изхода на вашите външни устройства (кабелна/цифрова приставка, DVD, Blu-ray и т.н.) да съответства на свързането с входа на телевизора. Ако например изходът на външното устройство е HDMI, той трябва да се свърже с HDMI вход на телевизора. Уверете се, че свързаните ви устройства са включени. Уверете се, че сте избрали правилния входящ източник. Рестартирайте свързаното устройство, като махнете и повторно свържете захранващия кабел на устройството.
Дистанционното управление не работи.	Извадете батериите на дистанционното управление. Уверете се, че батериите са поставени с техните полюси (+/-) в правилната посока. Почистете прозорчето на сензора за предаване на дистанционното управление. Опитайте да насочите дистанционното управление директно към телевизора от разстояние 1,5 ~ 1,8 метра.
Дистанционното управление за кабелната кутия или цифровата приставка не включва или изключва телевизора или не регулира силата на звука.	Програмирайте дистанционното управление за кабелна кутия/цифрова приставка да работи с телевизора. Направете справка с ръководството за потребителя за кабелната кутия/цифровата приставка за код за телевизор SAMSUNG.

ECO сензор и яркост на екрана

ECO сензор автоматично регулира яркостта на телевизора. Тази функция измерва осветлението в стаята и оптимизира яркостта на телевизора автоматично, за да намали консумацията на енергия. Ако искате да изключите тази функция, отидете в **MENU > Система > ECO решение > ECO сензор**.

- Ако считате, че екранът е твърде тъмен, докато гледате телевизия в тъмно помещение, това може да се дължи на **ECO сензор**.
- Не блокирайте сензора с никакви предмети. Това може да намали яркостта на картината.

Предупреждение за неподвижен образ

Избягвайте показването на екрана на неподвижни изображения (като файлове със снимки във формат jpeg), елементи от неподвижни изображения (като лого на телевизионен канал, стокови или новинарски бягащи ленти в долната част на екрана и т.н.) или програми в панорамен формат или в съотношение на изображението 4:3. Постоянното показване на неподвижни изображения може да доведе до прогаряне на светодиодния екран, което ще се отрази на качеството на изображението. За да намалите риска от този нежелан ефект, следвайте препоръките по-долу:

- Избягвайте показване на неподвижни изображения за продължителни периоди от време.
- Винаги опитвайте да показвате всяко изображение на цял екран. За възможно най-добро съответствие използвайте менюто за формат на картината на телевизора.
- Намалете яркостта и контраста, за да избегнете появата на остатъчни изображения.
- Използвайте всички функции на телевизора, проектирани да намалят остатъчните изображения и прогарянето на екрана. Направете справка в електронното ръководство за подробности.

Грижа за телевизора

- Ако на екрана на телевизора е бил залепен стикер, може да останат следи след свалянето му. Почистете следите, преди да гледате телевизора.
- Външните части и екранът на телевизора могат да се надраскат при почистване. Уверете се, че почиствате външните части и екрана внимателно, като използвате мека кърпа, за да предотвратите надрасквания.

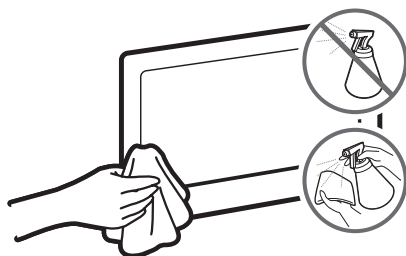

Не пръскайте с вода или други течности директно върху телевизора. Всякаква течност, която влезе в продукта, може да причини неизправност, пожар или токов удар.

Изключете телевизора и внимателно избършете петната и отпечатъците от пръсти по екрана с микрофибърна кърпа. Почиствайте корпуса на продукта с мека и леко навлажнена с малко вода кърпа. Не използвайте запалими течности (напр. бензен, разреждители) или препарат за почистване. За упорити петна напръскайте кърпата с малко количество почистващ препарат за екрани.

Монтиране на телевизора

Монтиране на телевизора на стена



Ако монтирате този продукт на стена, следвайте точните инструкции от производителя. Ако не се монтира правилно, продуктът може да се плъзне или да падне, да причини сериозни наранявания на деца или възрастни или да се повреди.

Монтиране на комплекта за монтиране на стена

Можете да монтирате телевизора на стена с комплекта за монтиране на стена (продава се отделно)

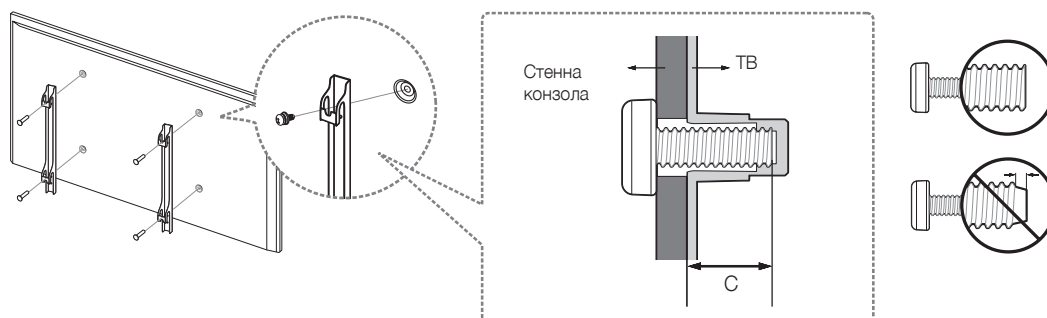

За подробна информация за монтирането на стенната конзола вж. приложените към комплекта за монтиране на стена инструкции. Препоръчваме ви да се обърнете към техник за помощ при монтиране на стенната конзола. Не ви съветваме да го правите сами. Samsung Electronics не носи отговорност за повреди на изделието или наранявания на вас или други лица, след като сте опитали да монтирате сами стенната конзола.

Български

Бележки и спецификации за комплекта за монтиране на стена VESA

Можете да монтирате стенната конзола върху здрава стена, перпендикулярна на пода. Преди да монтирате стенната конзола на други строителни материали, свържете се с най-близкия търговец на дребно за допълнителна информация. Ако телевизорът бъде монтиран на тавана или наклонена стена, може да падне и да причини телесни повреди.

Продуктово семейство	Размер на телевизора в инчове	Спецификации на отворите за винтове VESA S (A * B) в милиметри	C (мм)	Стандартен винт	Количество
UHD телевизор	40	200 X 200	13,8 ~ 21,4	M8	4
	48 ~ 75	400 X 400			

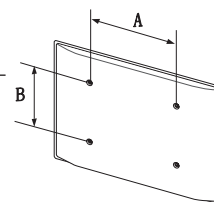



Не монтирайте комплекта за монтиране на стена, докато телевизорът е включен. Това може да доведе до телесна повреда поради електрически удар.

Не използвайте винтове с по-голяма от стандартната дължина или несъответстващи на спецификациите за винтове на стандарта VESA. Прекалено дълги винтове могат да причинят повреди във вътрешността на телевизора.

- За стенни конзоли, които не отговарят на спецификациите за винтове на стандарта VESA, дължината на винтовете може да е различна, в зависимост от спецификациите на комплекта за монтиране на стена.
- Не затягайте винтовете твърде много. Това може да повреди продукта или да стане причина за неговото падане и да доведе до телесна повреда. Samsung не носи отговорност за такъв тип злополуки.
- Samsung не носи отговорност за повреди на продукта или телесна повреда при използването на не-VESA и неустановена стенна конзола или когато потребителят не следва инструкциите за монтиране на продукта.
- Не монтирайте телевизора под наклон, по-голям от 15 градуса.
- Монтирането на стена на телевизора винаги трябва да се извършва от двама души.

Осигуряване на адекватно проветряване за вашия телевизор

Когато монтирате телевизора, поддържайте разстояние от поне 10 см между телевизора и други предмети (стени, шкафове и т.н.), за да осигурите достатъчно проветряване. Неосигуряването на достатъчно проветряване може да причини пожар или проблем с продукта, свързан с повишаване на вътрешната температура.

При монтиране на телевизора, независимо дали използвате стойка или стенна конзола, препоръчваме горещо да използвате само части, предоставени от Samsung Electronics. Ако използвате части от друг производител, може да възникнат проблеми с продукта или нараняване поради падане на продукта.



Свързване на телевизора към стойката

Уверете се, че разполагате с всички показани аксесоари и че сгледявате стойката, като следвате предоставените инструкции.

Предпазни мерки за безопасност: Обезопасяване на телевизора на стената

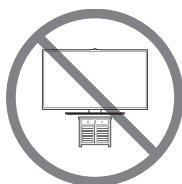

Внимание: Дърпане, бутане или катерене върху телевизора може да го събори. Особено внимавайте децата да не се увисват на телевизора и да не го дестабилизираат. Това може да доведе до падане на телевизора, което да причини сериозни наранявания или смърт. Следвайте всички предпазни мерки, посочени в предоставената листовка за безопасност. За допълнителна стабилност и безопасност можете да закупите и монтирате устройството против падане, както е описано по-долу.

Предотвратяване на падане на телевизора

Това са общи инструкции. Скобите, винтовете и шнура не се предоставят от Samsung. Те трябва да се закупят отделно. Предлагаме да се консултирате с услуга по монтиране или професионален техник, който се занимава с монтиране на телевизори, за монтирането на специфичен хардуер и хардуер против падане.

1. Поставете винтовете в щипките и здраво затегнете на стената. Уверете се, че винтовете са здраво затегнати в стената.
 - Може да са ви необходими допълнителни материали, например дюбел, в зависимост от стената.
2. Извадете винтовете от центъра на гърба на телевизора, поставете винтовете на щипките и отново затегнете винтовете на телевизора.
 - Възможно е с продукта да не се предоставят винтове. В този случай закупете винтове със следните спецификации.
3. Свържете скобите, фиксирани на телевизора, и тези, фиксирани на стената, със здрав шнур и след това завържете шнура здраво.
 - Поставете телевизора до стената, така че да не пада назад.
 - Свържете шнура така, че щипките, фиксирани на стената, да са на същата височина или по-ниски от щипките, фиксирани на телевизора.
 - Отвържете шнура, преди да местите телевизора.
4. Проверете дали всички връзки са правилно подсигурени. Периодично проверявайте връзките за признаци на износване и неизправност. Ако се колебаете за сигурността на връзките, свържете се с професионален техник.

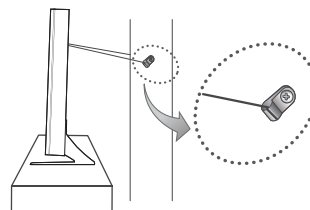
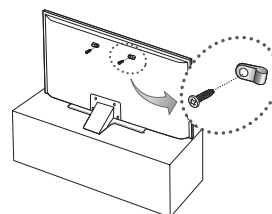

- Показаното изображение може да е различно, в зависимост от модела.

Спецификации и друга информация

Спецификации

Разделителна способност на дисплея	3840 x 2160	
Съображения за околната среда		
Работна температура	10 °C до 40 °C (50°F до 104°F)	
Работна влажност	10% до 80%, без конденз	
Температура на съхраняване	-20°C до 45°C (-4°F до 113°F)	
Влажност на съхраняване	5% до 95%, без конденз	
Въртене на стойката (наляво/надясно)	0°	
Име на модел	UE40JU6400 / UE40JU6440 / UE40JU6472 / UE40JU6412	UE48JU6400 / UE48JU6440 / UE48JU6472 / UE48JU6482 / UE48JU6412
Размер на екрана (диагонално)	40 инча (101 см)	48 инча (121 см)
Звук (Изход)	20 W (Л: 10 W, Д: 10 W)	
Размери (Ш x В x Д)		
Корпус	917,7 x 535,7 x 62,6 mm	1087,1 x 630,9 x 63,3 mm
Със стойка	917,7 x 582,2 x 241,6 mm	1087,1 x 676,8 x 254,6 mm
Тегло		
Без стойка	7,7 kg	11,4 kg
Със стойка	9,4 kg	13,6 kg
Име на модел	UE50JU6400 / UE50JU6472	UE55JU6400 / UE55JU6440 / UE55JU6472 / UE55JU6482 / UE55JU6412
Размер на екрана (диагонално)	50 инча (125 см)	55 инча (138 см)
Звук (Изход)	20 W (Л: 10 W, Д: 10 W)	
Размери (Ш x В x Д)		
Корпус	1128,9 x 654,4 x 63,2 mm	1242,6 x 718,4 x 63,2 mm
Със стойка	1128,9 x 688,6 x 254,6 mm	1242,6 x 763,4 x 267,5 mm
Тегло		
Без стойка	12,2 kg	15,0 kg
Със стойка	14,4 kg	17,3 kg

Име на модел	UE60JU6400 / UE60JU6440 / UE60JU6472	UE65JU6400 / UE65JU6472
Размер на екрана (диагонално)	60 инча (152 см)	65 инча (163 см)
Звук (Изход)	20 W (Л: 10 W, Д: 10 W)	
Размери (Ш x В x Д)		
Корпус	1363,6 x 789,5 x 64,0 mm	1463,5 x 844,5 x 64,6 mm
Със стойка	1363,6 x 834,1 x 316,8 mm	1463,5 x 889,1 x 316,8 mm
Тегло		
Без стойка	20,9 kg	23,7 kg
Със стойка	24,7 kg	27,5 kg
Име на модел	UE75JU6400 / UE75JU6440 / UE75JU6472	
Размер на екрана (диагонално)	75 инча (189 см)	
Звук (Изход)	20 W (Л: 10 W, Д: 10 W)	
Размери (Ш x В x Д)		
Корпус	1688,9 x 972,2 x 66,0 mm	
Със стойка	1688,9 x 1034,4 x 355,3 mm	
Тегло		
Без стойка	36,5 kg	
Със стойка	42,5 kg	

Разделителна способност на дисплея	3840 x 2160	
Съображения за околната среда		
Работна температура	10 °C до 40 °C (50°F до 104°F)	
Работна влажност	10% до 80%, без конденз	
Температура на съхраняване	-20°C до 45°C (-4°F до 113°F)	
Влажност на съхраняване	5% до 95%, без конденз	
Въртене на стойката (наляво/надясно)	0°	
Име на модел	UE40JU6410	UE48JU6410
Размер на екрана (диагонално)	40 инча (101 см)	48 инча (121 см)
Звук (Изход)	20 W (Л: 10 W, Д: 10 W)	
Размери (Ш x В x Д)		
Корпус	914,3 x 530,7 x 49,5 mm	1083,7 x 625,9 x 50,1 mm
Със стойка	914,3 x 584,6 x 237,0 mm	1083,7 x 683,7 x 257,0 mm
Тегло		
Без стойка	8,2 kg	11,1 kg
Със стойка	11,1 kg	14,9 kg
Име на модел	UE55JU6410	
Размер на екрана (диагонално)	55 инча (138 см)	
Звук (Изход)	20 W (Л: 10 W, Д: 10 W)	
Размери (Ш x В x Д)		
Корпус	1239,2 x 713,4 x 50,1 mm	
Със стойка	1239,2 x 770,7 x 257,0 mm	
Тегло		
Без стойка	16,1 kg	
Със стойка	19,9 kg	

- Конструкцията и спецификациите подлежат на промяна без предизвестие.
- За спецификациите на хранването и консумацията на енергия проверете етикета на продукта.
- Типичната консумация на енергия се измерва според IEC 62087 Ed.2

Намаляване на консумацията на енергия

Когато изключите телевизора, той влиза в режим на готовност. В режим на готовност той продължава да използва малко количество енергия. За да намалите консумацията на енергия, изваждайте щепсела на хранващия кабел от контакта, когато няма да използвате телевизора продължително време.

Лицензи



HDMI

The terms HDMI and HDMI High-Definition Multimedia Interface, and the HDMI Logo are trademarks or registered trademarks of HDMI Licensing LLC in the United States and other countries.

Препоръка - само за ЕС



С това Samsung Electronics декларира, че този телевизор отговаря на основните изисквания и други съответни условия на Директива 1999/5/ЕО.

Официалната Декларация за съответствие може да се намери на <http://www.samsung.com>, отидете на Поддръжка > "Търсене на поддръжка на продукт" и въведете името на модела.

Този уред може да се използва само в затворени помещения.

Този уред може да се използва във всички страни на ЕС.



Правилно третиране на изделието след края на експлоатационния му живот (отпадно електрическо & електронно оборудване)

(Налично в страни със системи за разделно сметосъбиране)

Този знак, поставен върху изделието, негови принадлежности или печатни материали, означава, че продуктът и принадлежностите (например зарядно устройство, слушалки, USB кабел) не бива да се изхвърлят заедно с другите битови отпадъци, когато изтече експлоатационният му живот. Отделяйте тези устройства от другите видове отпадъци и ги предавайте за рециклиране. Спазвайки това правило, не излагате на опасност здравето на други хора и предпазвате околната среда от замърсяване, предизвикано от неконтролно изхвърляне на отпадъци.

Домашните потребители трябва да се свържат с търговеца на дребно, от когото са закупили изделието, или със съответната местна държавна агенция, за да получат подробни инструкции къде и кога могат да занесат тези устройства за рециклиране, безопасно за околната среда.

Корпоративните потребители следва да се свържат с доставчика си и да проверят условията на договора за покупка. Това изделие и неговите електронни аксесоари не трябва да се смесват с други търговски отпадъци при изхвърляне.



Правилно изхвърляне на батериите в този продукт

(Налично в страни със системи за разделно сметосъбиране)

Тази маркировка на батерията, ръководството или опаковката показва, че батериите на продукта не трябва да се изхвърлят с битовия отпадък в края на живота им. Където е маркирано, химическите символи Hg, Cd или Pb показват, че батерията съдържа живак, кадмий и олово над препоръчаните стойности в Директива на ЕС 2006/66. Ако батериите не се изхвърлят правилно, тези субстанции могат да причинят вреда на човешкото здраве и околната среда.

За да се предпазва околната среда и да се стимулира рециклирането, отделяйте батериите от други типове отпадък и ги рециклирайте в местните центрове за връщане на батерии.

SAMSUNG

Upozorenje! Važne sigurnosne upute

(Prije korištenja televizora pročitajte sigurnosne upute.)

OPREZ

OPASNOST OD STRUJNOG UDARA, NE OTVARAJTE

OPREZ: KAKO BI SE SMANJILA OPASNOST OD STRUJNOG UDARA, NE SKIDAJTE POKLOPAC (NITI STRAŽNJU STRANICU). UNUTAR UREDAJA NEMA DIJELOVA KOJE BISTE SAMI MOGLI POPRAVITI. SERVISIRANJE PREPUSTITE KVALIFICIRANOM OSOBLJU.



Ovaj simbol znači da je struja u unutrašnjosti visokog napona. Opasno je dolaziti u bilo kakav dodir s unutarnjim dijelovima proizvoda.



Ovaj simbol naznačuje da je uz uređaj priložena važna dokumentacija o njegovom radu i održavanju.

Utori i otvori na ormariću i na stražnjoj ili donjoj strani namijenjeni su za pravilno prozračivanje. Kako bi se osigurao pouzdan rad uređaja i njegova zaštita od pregrijavanja, ti utori i otvori nikada se ne smiju blokirati niti prekriti.

- Ovaj uređaj nemojte smještati u zatvorene prostore poput police za knjige ili ugrađenog ormarića osim ako nije osigurano pravilno prozračivanje.
- Uređaj nemojte smještati u blizini ili iznad radijatora ili otvora sustava grijanja kao ni na mjesta gdje bi bio izložen izravnom sunčevom svjetlu.
- Na uređaj nemojte postavljati posude s vodom (vaze i sl.) jer to može dovesti do požara ili strujnog udara.

Uređaj nemojte izlagati kiši niti ga smještati u blizinu vode (pored kade, umivaonika, sudopera ili posude za pranje rublja, u vlažan podrum ili u blizini bazena itd.). Ako na uređaj slučajno dospije voda, isključite ga iz napajanja i odmah se obratite ovlaštenom distributeru.

Ovaj uređaj koristi baterije. U vašoj zajednici možda su na snazi propisi o zaštiti okoliša koji uređuju odlaganje baterija na pravilan način. Informacije o odlaganju i recikliranju zatražite od lokalnih vlasti.

Zidne utičnice, produžne kabele i adaptere nemojte izlagati opterećenju većem od dopuštenog jer to može dovesti do požara ili strujnog udara.

Kabli za napajanje trebaju se postaviti tako da se izbjegne hodanje preko njih ili njihovo priklještenje predmetima koji su postavljeni na njih ili uz njih. Posebno pripazite na kabele na priključnim dijelovima, na zidnim utičnicama i mjestima na kojima oni izlaze iz uređaja.

Kako bi se uređaj zaštitio od udara groma, kao i u slučaju kada se ostavlja bez nadzora ili se ne koristi duže vrijeme, iskopčajte ga iz zidne utičnice i isključite antenu ili kabelski sustav. Time se sprječava oštećenje uređaja uslijed udara groma ili električnog udara.

Prije priključivanja kabela za napajanje izmjeničnom strujom u utičnicu adaptera za istosmjernu struju provjerite odgovara li oznaka napona na adapteru za istosmjernu struju lokalnom naponu.

U otvorene dijelove uređaja nikada nemojte umetati metalne predmete. To može dovesti do strujnog udara.

Kako biste izbjegli strujni udar, nikada nemojte dodirivati unutarnju stranu uređaja. Uređaj smije otvarati samo kvalificirani tehničar.

Provjerite jeste li utaknuli kabel za napajanje do kraja. Prilikom iskopčavanja kabela za napajanje iz zidne utičnice uvijek ga držite za utikač. Nemojte ga nikada iskopčavati povlačeći kabel. Kabel za napajanje nipošto ne dodirujte vlažnim rukama.

Ako uređaj ne radi normalno – naročito ako iz njega dopiru neobični zvukovi ili mirisi – odmah ga iskopčajte iz napajanja i obratite se ovlaštenom distributeru ili servisnom centru.

Izvucite kabel za napajanje iz utičnice ako nećete koristiti televizor ili se spremate napustiti kuću na dulje vrijeme (naročito ako kod kuće ostaju djeca, starije ili nemoćne osobe bez nadzora).

- Nakupljena prašina može uzrokovati strujni udar, proboj struje ili požar jer zbog nje kabel za napajanje može stvarati iskre ili toplinu ili izolacija može izgubiti svojstva.

Za informacije svakako se obratite ovlaštenom servisnom centru ako planirate postaviti televizor na mjesto gdje ima mnogo prašine, mjesto izloženo visokim ili niskim temperaturama, visokoj vlažnosti ili kemijskim tvarima, odnosno na mjesto gdje će raditi 24 sata dnevno kao što su zračne luke, željezničke stanice itd. Nepridržavanje ove upute može dovesti do ozbiljnih oštećenja televizora.

Koristite samo pravilno uzemljene utikače i zidne utičnice.

- Nepravilno uzemljenje može prouzročiti električni udar ili oštećenje opreme. (Samo oprema klase I.)

Ako želite u potpunosti isključiti ovaj uređaj, iskopčajte ga iz zidne utičnice. Zidna utičnica i kabel za napajanje moraju biti lako dostupni.

Ne dopuštajte djeci da se naslanjaju na uređaj.

Dodatke (bateriju itd.) spremite na sigurno mjesto izvan dohvata djece.

Nemojte postavljati uređaj na mjesto koje nije stabilno, npr. klimava polica, nagnuti pod ili neko drugo mjesto izloženo vibracijama.

Uređaj nemojte bacati niti udarati. Ako je uređaj oštećen, iskopčajte kabel za napajanje i obratite se servisnom centru.

Ako želite očistiti uređaj, iskopčajte kabel za napajanje iz zidne utičnice i mekom, suhom krpom obrišite uređaj. Nemojte koristiti nikakve kemikalije poput voska, benzena, alkohola, razrjeđivača, insekticida, osveživača zraka, maziva ili sredstava za pranje. Ove kemikalije mogu oštetiti izgled televizora ili obrisati oznake otisnute na njemu.

Uređaj nemojte izlagati kapanju ni prskanju.

Baterije nemojte bacati u vatru.

Baterije nemojte rastavljati, pregrijavati niti na njima izazivati kratki spoj.

Postoji opasnost od eksplozije ako baterije u daljinskom upravljaču zamijenite krivom vrstom baterija. Baterije mijenjajte samo baterijama iste ili jednakovrijedne vrste.

UPOZORENJE – KAKO NE BI DOŠLO DO POŽARA, UVIJEK DRŽITE SVIJEĆE I DRUGE IZVORE OTVORENOG PLAMENA PODALJE OD UREDAJA.



* Slike i ilustracije navedene u ovom korisničkom priručniku informativne su prirode i mogu se razlikovati od stvarnog izgleda uređaja. Dizajn i specifikacije proizvoda mogu se promijeniti bez prethodne najave.

Ovaj proizvod nema podršku za CIS jezike (ruski, ukrajinski, kazahski) jer je proizveden za kupce na području EU.

Sadržaj pakiranja

Daljinski upravljač & baterije (AAA x 2)

Korisnički priručnik

Jamstvena kartica (nije dostupna na nekim lokacijama)

Vodič kroz zakonske propise

Kabel za napajanje

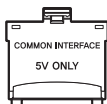

Adapter za CI karticu

- Provjerite jesu li s televizorom isporučeni sljedeći dodaci. Ako neki predmeti nedostaju, obratite se lokalnom distributeru.
- Boje i oblici dodataka razlikuju se ovisno o modelu.
- Kablovi koji se ne isporučuju s ovim proizvodom mogu se kupiti zasebno.
- Otvorite pakiranje i provjerite nalazi li se neki od dodataka iza ili unutar ambalaže.

Moguća je naplata naknade za administraciju u slučaju:

(a) pozivanja inženjera na vaš zahtjev, ako se ustanovi da je proizvod ispravan (tj. niste pročitali korisnički priručnik)

(b) dostave uređaja u servisni centar, ako se ustanovi da je proizvod ispravan (tj. niste pročitali korisnički priručnik)

O iznosu administrativne naknade bit ćete obaviješteni prije tehničarovog posjeta.



Upozorenje: zasloni se prilikom rukovanja mogu oštetiti izravnim pritiskom. Preporučujemo podizanje televizora za rubove, kao što je prikazano.



Korištenje upravljača na televizoru

Za upravljanje većinom funkcija na vašem televizoru možete umjesto daljinskog upravljača koristiti upravljač koji se nalazi na stražnjoj strani televizora.

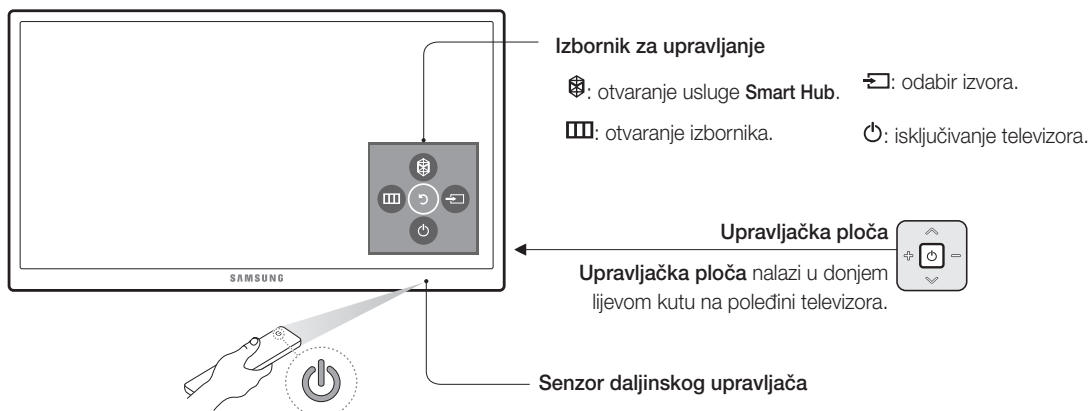

Daljinski upravljač

- Nazivi gumba iznad mogu se razlikovati od stvarnih naziva.

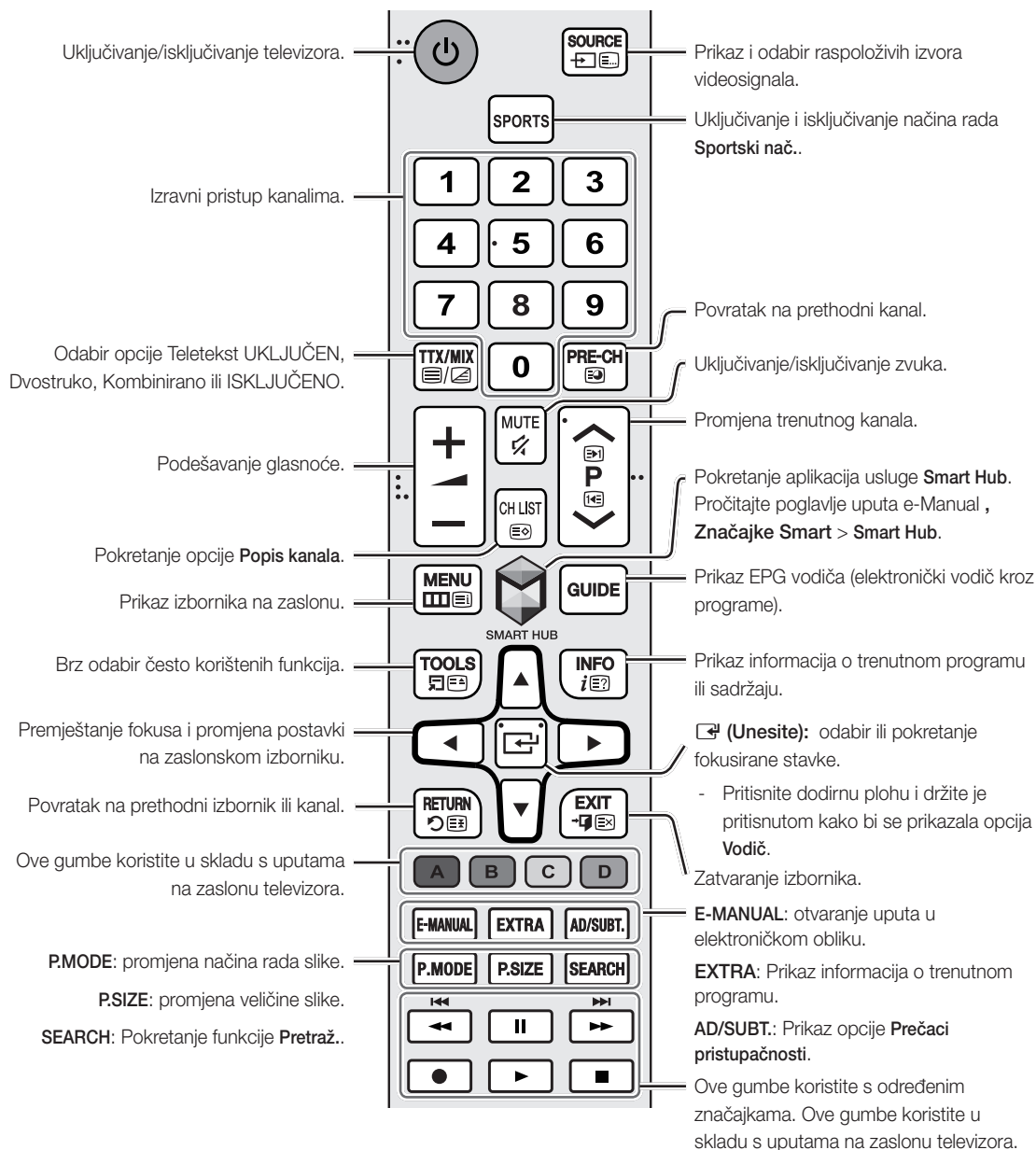

Umetanje baterija u daljinski upravljač

Polove baterija uskladite sa simbolima u odjeljku za bateriju.

- Daljinski upravljač koristite na udaljenosti do 7 metara od televizora.
- Jaka svjetlost može utjecati na rad daljinskog upravljača. Izbjegavajte korištenje daljinskog upravljača u blizini fluorescentnih svjetiljki ili neonskih znakova.
- Boja i oblik daljinskog upravljača mogu varirati ovisno o modelu.

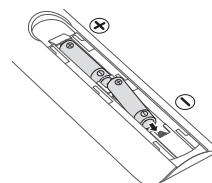

Povezivanje TV-kamere

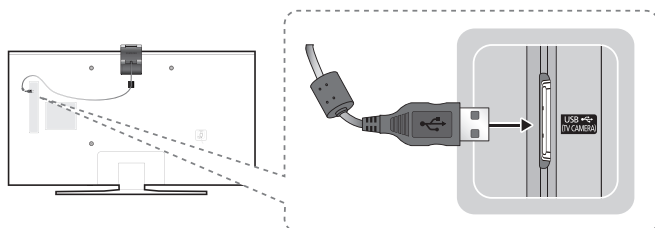

- TV-kamera se prodaje zasebno.
- Pripazite da na priključak TV CAMERA priključujete samo TV-kameru.

Povezivanje s mrežom

Povezivanje televizora s mrežom daje vam pristup mrežnim uslugama poput usluge Smart Hub kao i ažuriranim verzijama softvera.

Povezivanje s mrežom – bežična mreža

Povežite televizor s Internetom koristeći standardni usmjernik ili modem.

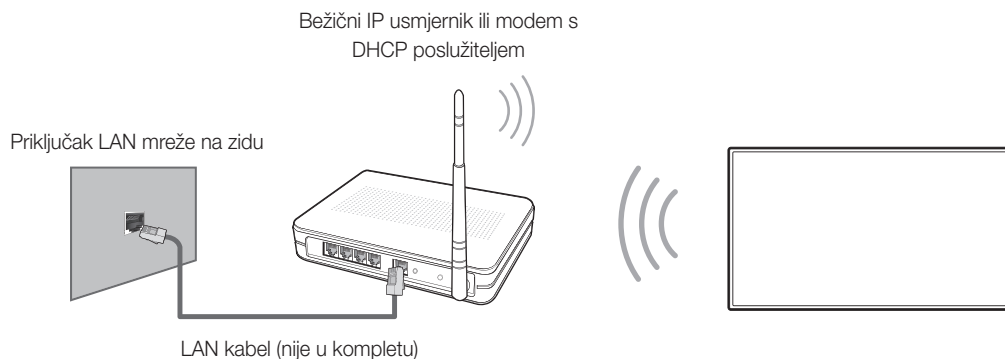

Hrvatski

Povezivanje s mrežom – žičana mreža

Stražnja ploča televizora

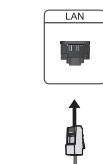

Povežite televizor s mrežom pomoću LAN kabela.

- Televizor ne podržava mrežne brzine manje ili jednake 10 Mb/s.
- Za povezivanje upotrijebite kabel kategorije 7.

Upute u elektroničkom obliku



Ugrađene upute u elektroničkom obliku sadrže informacije o glavnim značajkama vašeg televizora.

- Na internetskoj stranici tvrtke Samsung možete preuzeti upute u elektroničkom obliku i vidjeti verziju za ispis.



Prikazivanje Uputa u elektroničkom obliku:

- Pritisnite gumb **E-MANUAL** na daljinskom upravljaču.
- Na izborniku televizora odaberite **Podrška > e-Manual**.

Korištenje gumba dostupnih na glavnom zaslonu uputa u elektroničkom obliku

	Pretraž.	Odaberite stavku među rezultatima pretraživanja za učitavanje odgovarajuće stranice.
	Kazalo	Odaberite ključnu riječ kako biste došli do relevantne stranice.
	Otvorena stranica	Odaberite temu s popisa nedavno pregledanih tema.

Pristupanje zaslonu povezanog izbornika putem stranice s temama u uputama u elektroničkom obliku

	Pokušajte	Pristupite povezanom izborniku i odmah isprobajte značajku.
	Veza	Pristupite temi koja se spominje na stranici s temama u uputama u elektroničkom obliku.

Pristupanje povezanoj temi u uputama u elektroničkom obliku putem zaslona izbornika

Pritisnite gumb **E-MANUAL** na daljinskom upravljaču kako biste pročitali temu u uputama u elektroničkom obliku koja se odnosi na trenutnu funkciju na zaslonu izbornika.

- Uputama u elektroničkom obliku ne može se pristupiti s nekih zaslona izbornika.

Ažuriranje uputa u elektroničkom obliku na najnoviju verziju

Upute u elektroničkom obliku mogu se ažurirati na isti način kao i aplikacije.

Početno postavljanje

Dijaloški okvir za početno postavljanje prikazuje se prilikom prvog aktiviranja televizora. Slijedite upute na zaslonu kako biste dovršili postupak početnog postavljanja. Taj postupak kasnije možete izvršiti i ručno u izborniku **Sustav > Postavljanje**.

Rješavanje problema i održavanje

Rješavanje problema

Ako dođe do problema s radom televizora, najprije pregledajte ovaj popis mogućih problema i rješenja. Pročitajte i odjeljak Rješavanje problema u uputama u elektroničkom obliku. Ako se ne može primijeniti nijedan savjet za rješavanje problema, posjetite web-mjesto "www.samsung.com", a zatim pritisnite Podrška ili se obratite centru za korisničku podršku s popisa koji se nalazi na posljednjoj stranici ovog priručnika.

- Ovaj TFT LED zaslon sastoji se od podpiksela koji se proizvode pomoću napredne tehnologije. No, na zaslonu može biti nekoliko svijetlih ili tamnih piksela. Ti pikseli nemaju utjecaj na radne karakteristike uređaja.
- Kako bi vaš televizor bio u optimalnom stanju, nadogradite ga na najnoviji softver. Upotrijebite funkcije **Ažuriraj sada** ili **Autom. ažuriranje** na izborniku televizora (**MENU > Podrška > Ažuriranje softvera > Ažuriraj sada** ili **MENU > Podrška > Ažuriranje softvera > Autom. ažuriranje**).

Problemi	Rješenja i objašnjenja
Televizor nije uključen.	Provjerite je li kabel za napajanje priključen, jesu li baterije u daljinskom upravljaču ispravne i radi li upravljač pravilno. Ako je kabel napajanja ispravno priključen i daljinski upravljač normalno radi, problem može biti u povezivanju antenskim kablom ili u tome da kabelski prijemnik / set-top-box uređaj nije uključen. Provjerite antensku vezu ili uključite kabelski prijemnik / set-top box uređaj.
Televizor se ne može uključiti.	Provjerite je li kabel za napajanje izmjeničnom strujom dobro priključen u televizor i u zidnu utičnicu. Provjerite radi li zidna utičnica. Pokušajte pritisnuti gumb  na televizoru kako biste provjerili je li problem u daljinskom upravljaču. Ako se televizor uključuje, pogledajte ispod navedeni odjeljak "Daljinski upravljač ne radi".
Slika/videozapis se ne prikazuje.	Provjerite kabelske priključke. Izvadite i ponovo priključite sve kabele koji su priključeni u televizor i vanjske uređaje. Podesite videoizlaze vanjskih uređaja (kabelskog prijemnika / set-top box uređaja, DVD uređaja, Blu-ray uređaja itd.) kako bi odgovarali ulaznim priključcima na televizoru. Na primjer, ako je izlazni priključak vanjskog uređaja HDMI, povežite ga s HDMI ulazom na televizoru. Provjerite jesu li priključeni uređaji uključeni. Svakako odaberite pravilan izvor ulaznog signala. Ponovo pokrenite povezani uređaj na način da iskopčate i zatim ponovo priključite njegov kabel napajanja.
Daljinski upravljač ne radi.	Zamijenite baterije u daljinskom upravljaču. Provjerite jesu li baterije umetnute s pravilno okrenutim polovima (+/-). Očistite prozorčić senzora na daljinskom upravljaču. Pokušajte usmjeriti daljinski upravljač izravno prema televizoru s 1,5 do 1,8 metra udaljenosti.
Daljinski upravljač kabelskog prijemnika ili set-top box uređaja ne uključuje/isključuje televizor niti podešava glasnoću.	Programirajte daljinski upravljač kabelskog prijemnika ili set top box uređaja za rad s televizorom. U uputama za korištenje kabelskog prijemnika ili set top box uređaja potražite šifru za televizor tvrtke SAMSUNG.

Ekološki senzor i svjetlina zaslona

Ekološki senzor automatski podešava svjetlinu zaslona televizora. Ova značajka mjeri svjetlost u prostoriji i automatski optimizira svjetlinu zaslona televizora kako bi se smanjila potrošnja energije. Ako želite isključiti ovu funkciju, otvorite **MENU > Sustav > Ekološko rješenje > Ekološki senzor**.

- Ako je zaslon previše taman dok gledate televizijski sadržaj u zatamnjenoj prostoriji, razlog tome može biti **Ekološki senzor**.
- Nemojte blokirati senzor nikakvim predmetom. To može smanjiti svjetlinu slike.

Upozorenje o prikazivanju statičnih slika

Izbjegavajte prikazivanje statičnih slika na zaslonu (poput slikovnih datoteka u .jpeg formatu), elemenata statičnih slika (poput logotipa televizijskih kanala, traka s izvještajima s burze ili vijestima na dnu zaslona itd.) ili programa u panoramskom ili formatu slike 4:3. Neprekidno prikazivanje statičnih slika može uzrokovati zaostajanje slike na LED zaslonu i utjecati na kvalitetu slike. Kako bi se smanjio rizik od pojavljivanja ovog efekta, slijedite preporuke u nastavku:

- Izbjegavajte prikazivanje statičnih slika na zaslonu na duže vrijeme.
- Svaku sliku uvijek pokušajte prikazati na cijelom zaslonu. Za postizanje najboljeg podudaranja zaslona i slike koristite izbornik formata slike na televizoru.
- Smanjite svjetlinu i kontrast kako biste izbjegli pojavu zaostalih slika.
- Koristite sve značajke televizora kako biste smanjili zaostajanje slike na zaslonu. Pojednosti potražite u uputama u elektroničkom obliku.

Briga o televizoru

- Ako je na zaslonu televizora bila zalijepljena naljepnica, nakon njenog uklanjanja mogu ostati tragovi. Očistite tragove prije gledanja televizijskog sadržaja.
- Tijekom čišćenja mogu nastati ogrebotine na vanjskim površinama televizora i njegovom zaslonu. Pažljivo brišite vanjske površine i zaslon mekom krpom kako biste izbjegli stvaranje ogrebotina.

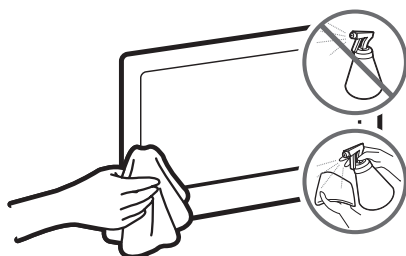

Nemojte prskati vodu ili neku drugu tekućinu izravno na televizor. Tekućina koja uđe u uređaj može uzrokovati kvar, požar ili strujni udar.

Isključite televizor, a potom nježno obrišite mrlje i otiske prstiju na zaslonu krpom od mikrovlakana. Kućiste televizora čistite mekom krpom natopljenom malom količinom vode. Nemojte koristiti zapaljive tekućine (benzen, razrjeđivač itd.) ili sredstvo za čišćenje. Za tvrdokornije mrlje nanesite manju količinu sredstva za čišćenje zaslona na krpom.

Postavljanje televizora

Postavljanje televizora na zid



Ako ovaj proizvod postavljate na zid, pažljivo slijedite upute proizvođača. Ako uređaj nije pravilno postavljen, mogao bi skliznuti ili pasti, što može uzrokovati teške ozljede djece ili odraslih osoba te ozbiljno oštećenje samog uređaja.

Postavljanje zidnog nosača

Televizor možete postaviti na zid pomoću zidnog nosača (prodaje se zasebno).

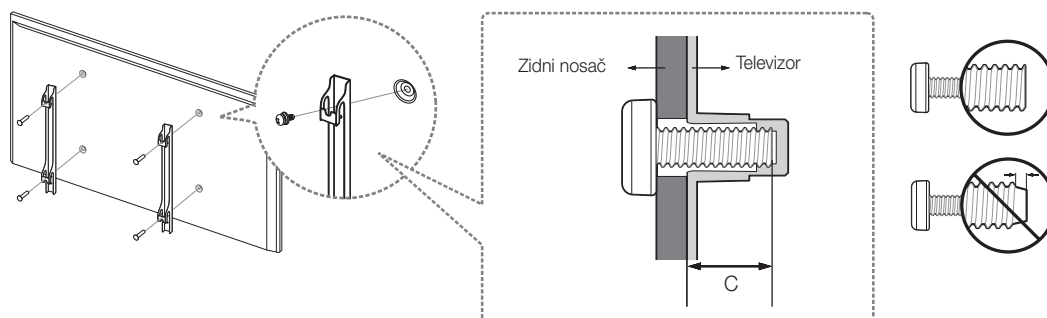

Detaljne informacije o postavljanju zidnog nosača potražite u uputama koje ste dobili uz njega. Preporučujemo da se prilikom postavljanja zidnog nosača za pomoć obratite stručnjaku. Ne preporučujemo da to radite sami. Samsung Electronics ne snosi odgovornost za oštećenja uređaja ili ozljede korisnika ako korisnik odabere samostalno postaviti zidni nosač.

Napomene i specifikacije vezane uz zidni nosač u okviru standarda VESA

Zidni nosač postavite na čvrsti zid okomit na pod. Prije nego što postavite zidni nosač na neku podlogu koja nije gipsana ploča, obratite se svom najbližem distributeru za dodatne informacije. Ako televizor postavljate na strop ili nakošeni zid, može pasti i prouzročiti teške tjelesne ozljede.

Linija proizvoda	Veličina zaslona u inčima	Specifikacije rupa za vijke prema standardu VESA (A * B) u milimetrima	C (mm)	Standardni vijak	Količina
UHD televizor	40	200 X 200	13,8 ~ 21,4	M8	4
	48 ~ 75	400 X 400			

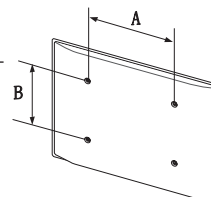



Zidni nosač nemojte postavljati dok je televizor uključen. To može dovesti do ozljeda uzrokovanih strujnim udarom.

Ne koristite vijke koji su duži od standardnih veličina ili nisu usklađeni sa specifikacijama za vijke unutar standarda VESA. Predugački vijci mogu oštetiti unutrašnjost televizora.

- Kod zidnih nosača koji ne odgovaraju specifikacijama za vijke unutar standarda VESA, dužina vijaka može se razlikovati ovisno o specifikacijama zidnih nosača.
- Nemojte prečvrsto zategnuti vijke. To može oštetiti uređaj i uzrokovati njegov pad, što može dovesti do tjelesnih ozljeda. Tvrtka Samsung nije odgovorna za takve nesretne slučajeve.
- Tvrtka Samsung ne preuzima odgovornost za štetu na uređaju ili tjelesne ozljede proizašle iz upotrebe zidnog nosača koji ne odgovara VESA standardu ili nije specificiran ili ako korisnik ne prati upute za postavljanje uređaja.
- Nemojte montirati televizor tako da bude nagnut za više od 15 stupnjeva.
- Neka televizor na zid uvijek postavljaju dvije osobe.

Osiguravanje odgovarajućeg prozračivanja televizora

Prilikom postavljanja televizora ostavite razmak od najmanje 10 cm između televizora i drugih predmeta (zidovi, stranice ormarića itd.) kako bi se zajamčila potrebna ventilacija. Nepostojanje odgovarajuće ventilacije može uzrokovati požar ili probleme s proizvodom uslijed povećanja njegove interne temperature.

Kad postavljate televizor na postolje ili na zidni nosač, preporučujemo da koristite isključivo dijelove koje je isporučila tvrtka Samsung Electronics. Korištenje dijelova drugih proizvođača može dovesti do poteškoća s uređajem ili do ozljeda uzrokovanih padom uređaja.

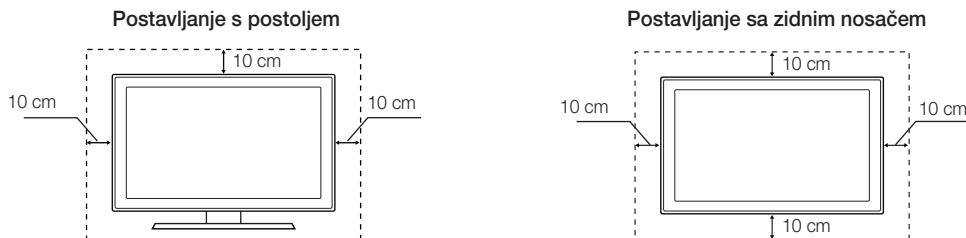

Pričvršćivanje televizora na postolje

Provjerite imate li sve prikazane dodatke, a postolje trebate sastaviti slijedeći priložene upute za sastavljanje.

Sigurnosne mjere opreza: Postavljanje televizora na zid



Opres: Potezanje, guranje ili penjanje na televizor može uzrokovati njegov pad. Naročito pripazite da se djeca ne ljuljaju na televizoru i da ga ne destabiliziraju. To može dovesti do prevrtanja televizora i rezultirati ozbiljnim ozljedama ili smrću. Slijedite sve sigurnosne upute navedene u sigurnosnom letku koji je isporučen s televizorom. Radi povećanja stabilnosti i sigurnosti montirajte uređaj protiv pada kao što je opisano u nastavku.

Sprječavanje pada televizora

Ovo su općenite upute. Tvrtka Samsung ne isporučuje kopče, vijke i kabel. To se mora odvojeno kupiti. Preporučujemo da za postavljanja specifičnog hardvera i hardvera za sprječavanje pada kontaktirate servis za montiranje ili profesionalnog montažera televizora.

1. Vijke umetnite u kopče i dobro ih pričvrstite na zid. Provjerite jesu li vijci čvrsto postavljeni na zid.
 - Ovisno o vrsti zida, možda će vam zatrebati dodatni materijal, poput kotve.
2. Izvadite vijke iz središnjeg dijela na stražnjoj strani televizora, umetnite ih u kopče i zatim ponovo zategnite vijke u televizor.
 - Vijci možda nisu isporučeni iz proizvod. U tom slučaju nabavite vijke sa slijedećim specifikacijama.
3. Kopče pričvršćene na stražnjoj strani televizora i kopče pričvršćene na zid povežite snažnom izdržljivom uzicom i zatim je čvrsto zavežite.
 - Televizor postavite blizu zida kako ne bi pao prema natrag.
 - Povežite uzicu tako da kopče pričvršćene na zid budu na istoj ili nižoj visini od kopči pričvršćenih na stražnjoj strani televizora.
 - Prije premještanja televizora odvežite kabel.
4. Provjerite jesu li svi spojevi ispravno pričvršćeni. Povremeno provjerite spojeve i potražite znakove zamora materijala ili oštećenja. Ako sumnjate u sigurnost spojeva, obratite se profesionalnom montažeru.

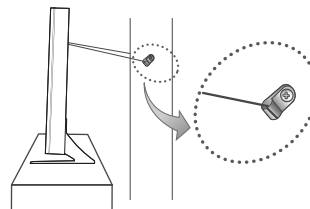
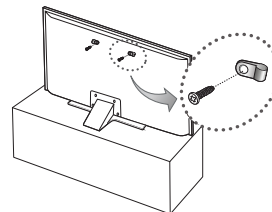

- Prikazana slika može se razlikovati ovisno o modelu.

Specifikacije i ostale informacije

Specifikacije

Rezolucija zaslona	3840 x 2160	
Uvjeti u okruženju		
Radna temperatura	10 °C do 40 °C (50 °F do 104 °F)	
Radna vlažnost	10% do 80%, bez kondenzacije	
Temperatura pohrane	-20 °C do 45 °C (-4 °F do 113 °F)	
Vlažnost prilikom pohrane	5% do 95%, bez kondenzacije	
Postolje s mogućnošću zakretanja (lijevo/desno)	0°	
Naziv modela	UE40JU6400 / UE40JU6440 / UE40JU6472 / UE40JU6412	UE48JU6400 / UE48JU6440 / UE48JU6472 / UE48JU6482 / UE48JU6412
Veličina zaslona (dijagonala)	40 inča (101 cm)	48 inča (121 cm)
Zvuk (izlaz)	20 W (L: 10 W, D: 10 W)	
Dimenzije (š x v x d)		
Kućiče	917,7 x 535,7 x 62,6 mm	1087,1 x 630,9 x 63,3 mm
S postoljem	917,7 x 582,2 x 241,6 mm	1087,1 x 676,8 x 254,6 mm
Težina		
Bez postolja	7,7 kg	11,4 kg
S postoljem	9,4 kg	13,6 kg
Naziv modela	UE50JU6400 / UE50JU6472	UE55JU6400 / UE55JU6440 / UE55JU6472 / UE55JU6482 / UE55JU6412
Veličina zaslona (dijagonala)	50 inča (125 cm)	55 inča (138 cm)
Zvuk (izlaz)	20 W (L: 10 W, D: 10 W)	
Dimenzije (š x v x d)		
Kućiče	1128,9 x 654,4 x 63,2 mm	1242,6 x 718,4 x 63,2 mm
S postoljem	1128,9 x 688,6 x 254,6 mm	1242,6 x 763,4 x 267,5 mm
Težina		
Bez postolja	12,2 kg	15,0 kg
S postoljem	14,4 kg	17,3 kg

Naziv modela	UE60JU6400 / UE60JU6440 / UE60JU6472	UE65JU6400 / UE65JU6472
Veličina zaslona (dijagonala)	60 inča (152 cm)	65 inča (163 cm)
Zvuk (izlaz)	20 W (L: 10 W, D: 10 W)	
Dimenzije (š x v x d)		
Kućište	1363,6 x 789,5 x 64,0 mm	1463,5 x 844,5 x 64,6 mm
S postoljem	1363,6 x 834,1 x 316,8 mm	1463,5 x 889,1 x 316,8 mm
Težina		
Bez postolja	20,9 kg	23,7 kg
S postoljem	24,7 kg	27,5 kg
Naziv modela	UE75JU6400 / UE75JU6440 / UE75JU6472	
Veličina zaslona (dijagonala)	75 inča (189 cm)	
Zvuk (izlaz)	20 W (L: 10 W, D: 10 W)	
Dimenzije (š x v x d)		
Kućište	1688,9 x 972,2 x 66,0 mm	
S postoljem	1688,9 x 1034,4 x 355,3 mm	
Težina		
Bez postolja	36,5 kg	
S postoljem	42,5 kg	

Rezolucija zaslona	3840 x 2160	
Uvjeti u okruženju		
Radna temperatura	10 °C do 40 °C (50 °F do 104 °F)	
Radna vlažnost	10% do 80%, bez kondenzacije	
Temperatura pohrane	-20 °C do 45 °C (-4 °F do 113 °F)	
Vlažnost prilikom pohrane	5% do 95%, bez kondenzacije	
Postolje s mogućnošću zakretanja (lijevo/desno)	0°	
Naziv modela	UE40JU6410	UE48JU6410
Veličina zaslona (dijagonala)	40 inča (101 cm)	48 inča (121 cm)
Zvuk (izlaz)	20 W (L: 10 W, D: 10 W)	
Dimenzije (š x v x d)		
Kučiče	914,3 x 530,7 x 49,5 mm	1083,7 x 625,9 x 50,1 mm
S postoljem	914,3 x 584,6 x 237,0 mm	1083,7 x 683,7 x 257,0 mm
Težina		
Bez postolja	8,2 kg	11,1 kg
S postoljem	11,1 kg	14,9 kg
Naziv modela	UE55JU6410	
Veličina zaslona (dijagonala)	55 inča (138 cm)	
Zvuk (izlaz)	20 W (L: 10 W, D: 10 W)	
Dimenzije (š x v x d)		
Kučiče	1239,2 x 713,4 x 50,1 mm	
S postoljem	1239,2 x 770,7 x 257,0 mm	
Težina		
Bez postolja	16,1 kg	
S postoljem	19,9 kg	

- Dizajn i specifikacije podložni su promjenama bez prethodne obavijesti.
- Informacije o napajanju i potrošnji energije potražite na naljepnici zalijepljenoj na proizvod.
- Tipična potrošnja energije izmjerena je u skladu sa standardom IEC 62087, izd. 2

Smanjenje potrošnje energije

Kad isključite televizor, on ulazi u stanje pripravnosti. U stanju pripravnosti televizor i dalje koristi malu količinu energije. Kako biste smanjili potrošnju energije, iskopčajte kabel za napajanje ako televizor nećete koristiti tijekom dužeg razdoblja.

Licence



HDMI

The terms HDMI and HDMI High-Definition Multimedia Interface, and the HDMI Logo are trademarks or registered trademarks of HDMI Licensing LLC in the United States and other countries.

Preporuka – samo za EU



Tvrtka Samsung Electronics ovime izjavljuje kako je ovaj televizor u skladu s osnovnim zahtjevima i drugim relevantnim odredbama Direktive 1999/5/EZ.

Službenu izjavu o sukladnosti možete pronaći na adresi <http://www.samsung.com>; odaberite Podrška > pronađite podršku za proizvod i unesite naziv modela.

Ova se oprema smije koristiti samo u zatvorenom prostoru.

Ova se oprema smije koristiti u svim državama EU.



Pravilno odlaganje ovog uređaja (otpadna električna & elektronička oprema) (Primjenjivo u državama sa sustavima odvojenog prikupljanja otpada)

Ova oznaka na uređaju, dodacima i dokumentaciji označava da se uređaj i njegovi elektronički dodaci (npr. punjač, slušalice, USB kabel) na kraju svog vijeka trajanja ne smiju odlagati s ostalim otpadom iz domaćinstva. Kako biste spriječili zagađivanje okoliša ili narušavanje zdravlja ljudi zbog nekontroliranog odlaganja otpada, ove predmete svakako odvojite od ostalih vrsta otpada i odgovorno ih reciklirajte kako biste potpomogli održivo iskorištavanje materijalnih resursa.

Privatni korisnici informacije o mjestima i načinu recikliranja ovog proizvoda koje je sigurno za okoliš mogu zatražiti od trgovca kod kojeg su kupili proizvod ili ureda lokalnih vlasti.

Poslovni korisnici trebali bi se obratiti svom dobavljaču i provjeriti odredbe i uvjete ugovora o kupovini. Ovaj uređaj i njegovi elektronički dodaci prilikom odlaganja ne bi se smjeli miješati s ostalim komercijalnim otpadom.



Pravilno odlaganje baterija iz ovog proizvoda

(Primjenjivo u državama sa sustavima odvojenog prikupljanja otpada)

Ova oznaka na bateriji, priručniku ili pakiranju označava da se baterija u ovom proizvodu na kraju vijeka trajanja ne smije odlagati s ostalim kućanskom otpadom. Kemijski simboli Hg, Cd i Pb na oznakama govore da baterija sadrži razine žive, kadmija ili olova više od referentnih razina u Direktivi EZ 2006/66. Ako se baterije ne odlože na pravilan način, te tvari mogu naškoditi zdravlju ljudi i okolišu.

Radi zaštite prirodnih resursa i promicanja ponovnog korištenja sirovina, baterije odvojite od ostalog otpada i reciklirajte ih u sklopu lokalnog sustava besplatnog vraćanja baterija.

SAMSUNG

Varování! Důležité bezpečnostní pokyny

(Dříve než začnete televizor používat, přečtěte si bezpečnostní pokyny.)

UPOZORNĚNÍ

RIZIKO ÚRAZU ELEKTRICKÝM PROUDEM – NEOTVÍREJTE

UPOZORNĚNÍ: ABY SE SNÍŽILO RIZIKO ÚRAZU ELEKTRICKÝM PROUDEM, NESNÍMEJTE KRYT (ANI ZADNÍ PANEL). UVNITŘ SE NENACHÁZEJÍ ŽÁDNÉ DÍLY, KTERÉ BY MOHL UŽIVATEL SÁM OPRAVIT. VŠECHNY OPRAVY PŘENECHĚJTE KVALIFIKOVANÉMU SERVISNÍMU TECHNIKOVÍ.



Tento symbol znamená, že součásti uvnitř jsou pod vysokým napětím. Kontakt s kteroukoli vnitřní částí přístroje je nebezpečný.



Tento symbol označuje, že k tomuto přístroji byla přiložena důležitá dokumentace týkající se provozu a údržby.

Z důvodů nutné ventilace jsou v krytu a v zadní a spodní části televizoru otvory. Abyste zajistili spolehlivý provoz tohoto spotřebiče a ochránili jej před přehřátím, nesmí být tyto otvory nikdy blokovány nebo zakryté.

- Neumísťujte spotřebič do uzavřených prostor, jako jsou knihovny nebo vestavěné police, pokud v nich není zajištěna dostatečná ventilace.
- Neumísťujte tento spotřebič do blízkosti radiátorů nebo zdrojů tepla nebo nad ně a ani do míst, kde by byl vystaven přímému slunečnímu záření.
- Na spotřebič nepokládejte nádoby s vodou (vázy apod.), mohlo by dojít k požáru nebo úrazu elektrickým proudem.

Nevystavujte spotřebič dešti ani jej neumísťujte do blízkosti zdrojů vody (vany, umyvadla, kuchyňského dřezu, nádoby na praní, vlhkého sklepa nebo plaveckého bazénu apod.). Pokud se do spotřebiče náhodou dostane voda, okamžitě jej odpojte a kontaktujte autorizovaného prodejce.

Součástí tohoto spotřebiče jsou baterie. Ve vaší zemi mohou platit nařízení, která vám ukládají tyto baterie zlikvidovat řádným způsobem s ohledem na životní prostředí. Informace o likvidaci či recyklaci získáte u příslušných orgánů místní správy.

Nepřetěžujte síťové zásuvky, prodlužovací kabely nebo adaptéry přes jejich kapacitu. Mohlo by dojít k požáru nebo úrazu elektrickým proudem.

Napájecí kabely by měly být vedeny tak, aby se snížila pravděpodobnost jejich pošlapání nebo sevření předměty umístěnými na nich nebo pod nimi. Věnujte zvláštní pozornost kabelům v oblasti zástrček, zásuvek a míst, kde vycházejí ze spotřebiče.

Z důvodu ochrany spotřebiče během bouřky nebo v případě, že jej zanecháte bez dozoru nebo jej delší dobu nepoužíváte, odpojte spotřebič z elektrické zásuvky spolu s anténou nebo systémem kabelové televize. Tím zabráníte poškození spotřebiče bleskem nebo v důsledku nárazového proudu.

Před připojením napájecího kabelu střídavého proudu k výstupu adaptéru stejnosměrného proudu se ujistěte, že napětí adaptéru stejnosměrného proudu odpovídá elektrickému vedení používanému ve vaší zemi.

Nikdy nevkládejte do otvorů přístroje žádné kovové předměty. Mohlo by dojít k úrazu elektrickým proudem.

Abyste se vyhnuli úrazu elektrickým proudem, nedotýkejte se nikdy vnitřních částí přístroje. Tento přístroj smí otvírat pouze kvalifikovaný technik.

Zástrčku napájecího kabelu zasuňte pevně do zásuvky. Při odpojování ze zásuvky vždy držte napájecí kabel za zástrčku. Při odpojování nikdy netahajte za kabel. Napájecího kabelu se nedotýkejte mokřima rukama.

Pokud televizor nefunguje normálně – zvláště pokud z něho vychází neobvyklý zvuk nebo zápach – okamžitě jej odpojte a kontaktujte autorizovaného prodejce nebo servisní středisko.

Pokud televizor nepoužíváte nebo jste delší dobu mimo domov, vytáhněte zástrčku napájecího kabelu ze zásuvky (zvláště pokud doma zůstanou samotné děti či starší nebo postižení lidé).

- Velké množství prachu může způsobit úraz elektrickým proudem, elektrické ztráty nebo požár v důsledku jisker a zahřívání na napájecím kabelu nebo porušení izolace.

V případě, že instalujete televizor v místě s velkým množstvím prachu, vysokou nebo nízkou teplotou, vysokou vlhkostí, chemickými látkami a nepřetržitým provozem, např. na letišti nebo vlakovém nádraží atd., obraťte se na autorizované servisní středisko, kde získáte příslušné informace. Pokud tak neučiníte, může dojít k vážnému poškození televizoru.

Používejte pouze správně uzemněnou zástrčku a zásuvku.

- Nesprávné uzemnění může způsobit úraz elektrickým proudem nebo poškodit zařízení. (Platí pouze pro zařízení třídy I.)

Chcete-li přístroj zcela vypnout, vytáhněte jeho napájecí kabel ze zásuvky. Elektrická zásuvka a zástrčka musí být snadno přístupné.

Nedovolte dětem, aby se na televizor věšely.

Příslušenství (baterie atd.) skladujte na bezpečném místě mimo dosah dětí.

Přístroj nesmí stát na nestabilním podkladu, například na nestabilní polici, šikmém podlahu nebo na místě vystaveném vibracím.

Přístroj chraňte před nárazy a zabráňte jeho pádu. Pokud dojde k poškození přístroje, vypněte jej, odpojte od elektrické sítě a obraťte se na servisní středisko.

Při čištění přístroje vytáhněte zástrčku napájecího kabelu ze zásuvky a přístroj očistěte měkkým suchým hadříkem. Nepoužívejte chemikálie jako vosk, benzen, alkohol, ředidla, insekticidy, osvěžovače vzduchu, mazaiva nebo saponáty. Při použití těchto chemických látek by mohlo dojít k poškození povrchu televizoru nebo k odstranění jeho potisku.

Přístroj nesmí být vystavován kapající nebo stříkající vodě.

Ne vyhazujte baterie do ohně.

Baterie nezkratujte, nerozebírejte ani nepřehřívejte.

Pokud vyměníte baterie dálkového ovladače za nesprávný typ, může dojít k explozi. Baterie vyměňujte pouze za baterie stejného typu.

VAROVÁNÍ: ABYSTE ZABRÁNILI VZNIKU POŽÁRU, NIKDY NEUMÍSŤUJTE V BLÍZKOSTI TELEVIZORU SVÍČKY NEBO JINÉ ZDROJE OTEVŘENÉHO OHNĚ.

* Obrázky a nákresy v této uživatelské příručce slouží pouze pro referenci a mohou se lišit od skutečného vzhledu spotřebiče. Provedení a specifikace spotřebiče se mohou změnit bez předchozího upozornění.

Jazyky CIS (ruština, ukrajinština, kazaština) nejsou pro tento spotřebič dostupné, protože je vyráběn pro uživatele ze země EU.



Obsah balení

Dálkový ovladač a baterie (AAA x 2)

Uživatelská příručka

Záruční list (v některých zemích není k dispozici)

Bezpečnostní pokyny a standardy

Napájecí kabel

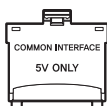

Adaptér karet CI

- Zkontrolujte, zda jste spolu s televizorem obdrželi všechny uvedené položky. Pokud některé položky chybí, obraťte se na svého místního prodejce.
- Barva a tvar položek se mohou u jednotlivých modelů lišit.
- S tímto výrobkem nejsou dodávány kabely a je potřeba je zakoupit zvlášť.
- Po otevření balení se ujistěte, že jste uvnitř nebo pod obalem nepřehlédli nějakou část příslušenství.

V následujících případech může být účtován správní poplatek:

(a) Při přivolání technika na vaši žádost, zatímco na výrobku nebude zjištěna žádná závada (např. protože jste si nepřečetli uživatelskou příručku).

(b) Pokud přístroj přinesete do opravy, ale na výrobku nebude zjištěna žádná závada (např. protože jste si nepřečetli uživatelskou příručku).

O výši správního poplatku budete informováni před návštěvou technika.



Varování: Obrazovky mohou být při nesprávném zacházení poškozeny přímým tlakem. Doporučujeme televizor při zvedání držet za okraje, jak vidíte na obrázku.



Používání panelu tlačítek televizoru

Místo dálkového ovladače můžete k ovládání většiny funkcí televizoru používat panel tlačítek na zadní straně televizoru.

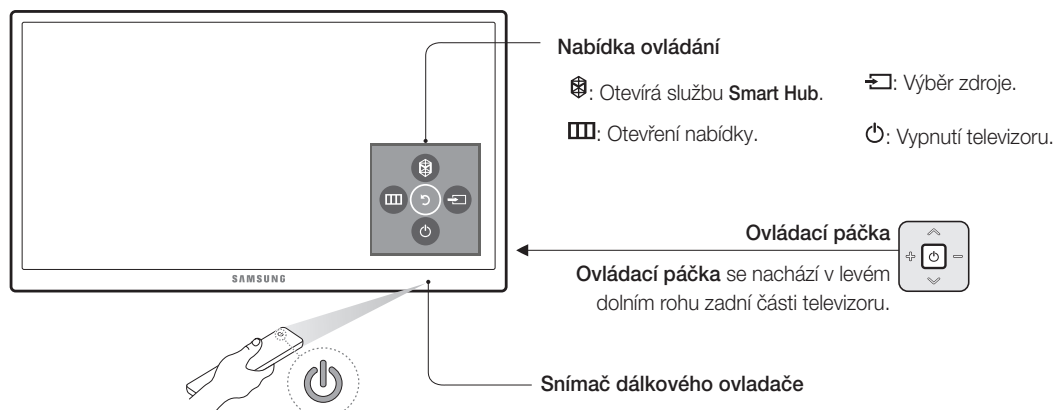

Dálkový ovladač

- Názvy tlačítek výše se mohou lišit od skutečných názvů.

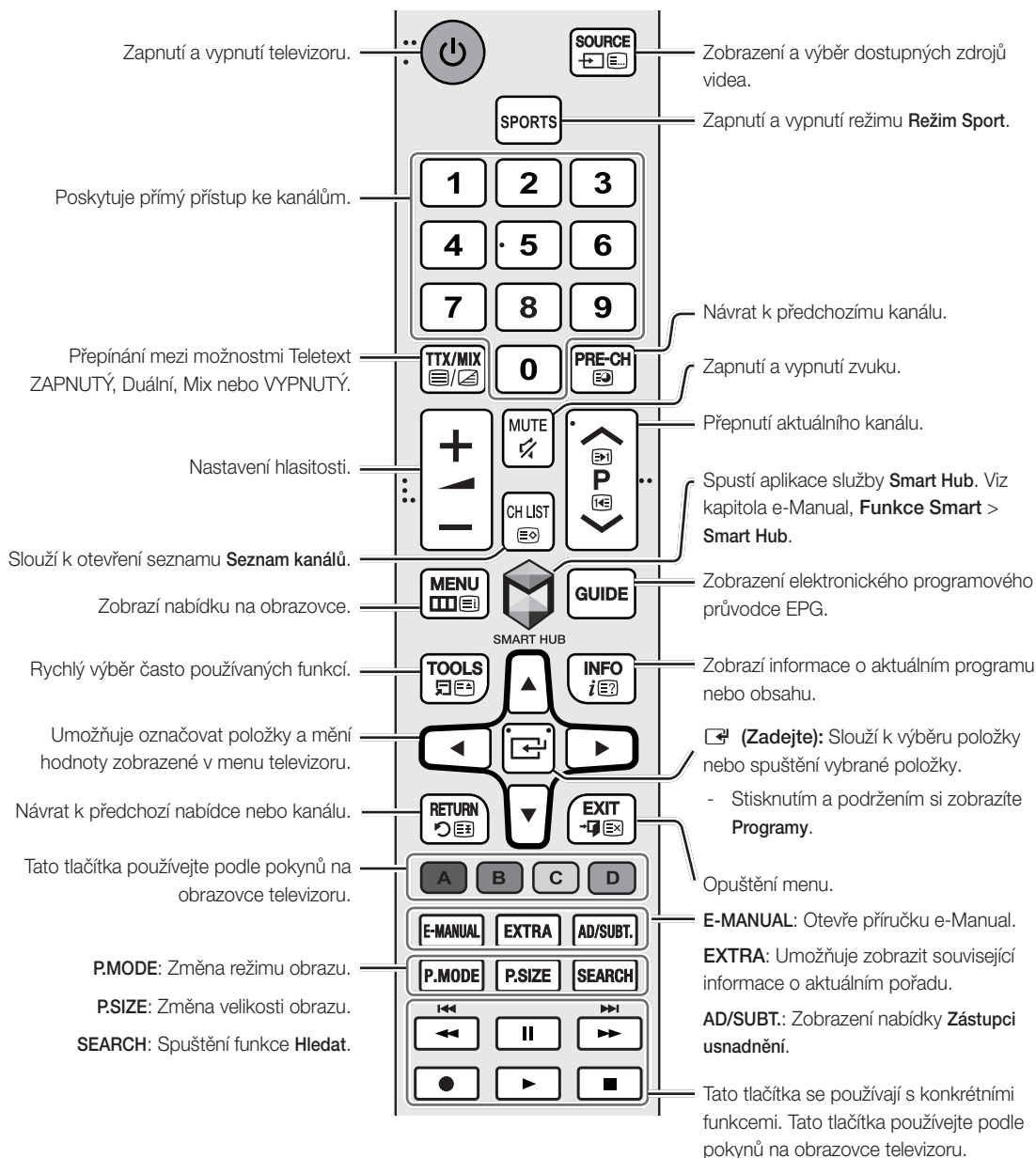

Vložení baterií do dálkového ovladače

Baterie vkládejte se správnou polaritou (viz symboly na prostoru pro baterie).

- Dálkový ovladač používejte do vzdálenosti 7 metrů od televizoru.
- Funkce dálkového ovladače může být ovlivněna silným světlem. Nepoužívejte dálkový ovladač v blízkosti zářivek nebo neonů s vysokým jasnem.
- Barva i tvar dálkového ovladače se mohou lišit podle modelu.

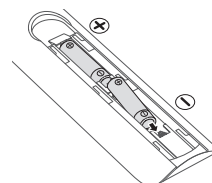

Připojení kamery televizoru

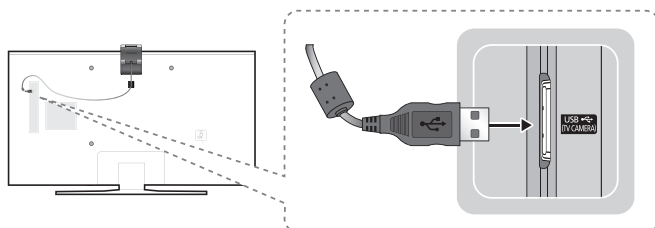

- Kamera televizoru se prodává samostatně.
- K portu TV CAMERA připojíte pouze kameru televizoru.

Připojení k síti

Připojením televizoru k síti získáte přístup k online službám, jako je například Smart Hub, a také k aktualizacím softwaru.

Připojení k síti – bezdrátové

Připojte televizor k Internetu pomocí běžného směrovače nebo modemu.



Připojení k síti – kabelové

Zadní panel televizoru

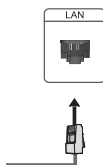

Připojte svůj televizor k síti pomocí kabelu LAN.

- Televizor nepodporuje rychlost připojení k síti 10 Mb/s a nižší.
- Pro připojení použijte kabel Cat 7.

Příručka e-Manual



Integrovaná příručka e-Manual obsahuje informace o klíčových funkcích televizoru.

- Verzi příručky e-Manual určenou pro tisk můžete zobrazit a stáhnout z webu společnosti Samsung.



Zobrazení příručky e-Manual:

- Stiskněte tlačítko **E-MANUAL** na dálkovém ovladači.
- V menu televizoru vyberte **Podpora > e-Manual**.

Používání tlačítek na hlavní obrazovce příručky e-Manual

	Hledat	Výběrem položky ve výsledcích vyhledávání načtete odpovídající stránku.
	Rejstřík	Výběrem klíčového slova přejdete na příslušnou stránku.
	Otevřená stránka	Umožňuje výběr tématu ze seznamu naposledy zobrazených témat.

Přístup na příslušnou obrazovku menu ze stránky témat příručky e-Manual

	Spustit	Otevření příslušné položky menu a přímé spuštění funkce.
	Propojit	Přístup k tématu uvedenému na stránce témat příručky e-Manual.

Přístup k příslušnému tématu příručky e-Manual z obrazovky menu

Stisknutím tlačítka **E-MANUAL** na dálkovém ovladači si můžete v příručce e-Manual přečíst téma o funkci nabídky na aktuální obrazovce.

- Některé nabídky na obrazovce neumožňují otevřít příručku e-Manual.

Aktualizace příručky e-Manual na nejnovější verzi

Příručku e-Manual můžete aktualizovat stejným způsobem, jako se aktualizují aplikace.

Počáteční nastavení

Při první aktivaci televizoru se zobrazí dialogové okno pro počáteční nastavení. Dokončete proces počátečního nastavení podle pokynů na obrazovce. Tento proces můžete později provést ručně v nabídce **Systém > Nastavení**.

Odstraňování potíží a údržba

Odstraňování potíží

Pokud se zdá, že je problém s televizorem, pokuste se nejprve vyhledat řešení v tomto seznamu problémů a řešení. Nebo si přečtěte část Odstraňování potíží v příručce e-Manual. Pokud se žádný z těchto tipů pro odstraňování potíží netýká vaší situace, navštivte webové stránky www.samsung.com a klepněte na tlačítko Podpora. Případně můžete použít telefonní linku zákaznické podpory uvedenou na zadní straně obalu této příručky.

- Tento panel TFT LED se skládá ze subpixelů zpracovaných vysoce vyspělou technologií. Na obrazovce se však přesto může vyskytovat několik světlých nebo tmavých pixelů. Tyto pixely nebudou mít žádný vliv na výkon televizoru.
- Z důvodu zajištění optimálního stavu televizoru upgradujte jeho software na nejnovější verzi. Použijte funkce **Aktualizovat** nebo **Autom. aktualizace** v nabídce televizoru (**MENU** > **Podpora** > **Aktualizace softwaru** > **Aktualizovat** nebo **MENU** > **Podpora** > **Aktualizace softwaru** > **Autom. aktualizace**).

Potíže	Řešení a vysvětlení
Televizor není napájen.	Zkontrolujte, zda je připojen napájecí kabel, zda nejsou v dálkovém ovladači vybité baterie a zda ovladač funguje správně. Pokud je napájecí kabel připojen správně a dálkový ovladač funguje normálně, může být problém s připojením kabelu antény, nebo není zapnutý přijímač kabelové televize / set-top box. Zkontrolujte připojení antény nebo zapněte přijímač kabelové televize / set-top box.
Televizor se nezapne.	Zkontrolujte, zda je napájecí kabel řádně zapojen do televizoru a do elektrické zásuvky. Ujistěte se, zda je elektrická zásuvka funkční. Stisknutím tlačítka  na televizoru ověřte, zda není problém způsoben dálkovým ovladačem. Pokud se televizor zapne, přejděte k části „Dálkový ovladač nefunguje“ níže.
Žádný obraz/video.	Zkontrolujte připojení kabelů. Odpojte a znovu zapojte všechny kabely připojené k televizoru a externím zařízením. Nastavte výstupy videa externích zařízení (přijímač kabelové televize / set-top box, DVD, Blu-ray apod.) tak, aby odpovídaly připojením ke vstupu televizoru. Je-li například nastaven výstup externího zařízení na HDMI, připojte jej ke vstupu HDMI na televizoru. Zkontrolujte, zda jsou připojená zařízení zapnutá. Ujistěte se, že jste zvolili správný zdroj vstupu. Restartujte připojené zařízení odpojením a následným připojením napájecího kabelu.
Dálkový ovladač nefunguje.	Vyměňte baterie dálkového ovladače. Dbejte na to, aby póly baterií (+/-) při vkládání směřovaly správným směrem. Vyčistěte skřížko vysílací diody na dálkovém ovladači. Zkuste namířit dálkový ovladač přímo na televizor ze vzdálenosti 1,5 až 1,8 m.
Dálkovým ovladačem přijímače kabelové televize nebo set-top boxu nejde zapnout/vypnout televizor nebo nastavit jeho hlasitost.	Naprogramujte dálkový ovladač přijímače kabelové televize nebo set-top boxu tak, aby umožnil ovládání televizoru. Kód televizoru SAMSUNG naleznete v uživatelské příručce přijímače kabelové televize nebo set-top boxu.

Eko čidlo a jas obrazovky

Eko čidlo umožňuje automaticky nastavit jas televizoru. Tato funkce měří úroveň světla v místnosti a automaticky optimalizuje jas televizoru, čímž šetří energii. Jestliže chcete tuto funkci vypnout, přejděte na **MENU > Systém > Eko řešení > Eko čidlo**.

- Pokud je obraz při sledování televizoru v tmavém prostředí příliš tmavý, může to být způsobeno funkcí **Eko čidlo**.
- Čidlo by nemělo být ničím zakryté. To by mohlo způsobit přílišné ztmavení obrazu.

Upozornění týkající se statických obrazů

Nezobrazujte na obrazovce statické obrázky (např. soubory obrázků JPEG) nebo statické obrazové prvky (např. logo televizního kanálu, informační pruh s cenami akcií nebo se zprávami ve spodní části obrazovky atd.) nebo programy v panoramatickém obrazovém formátu nebo obrazovém formátu 4:3. Neustálé zobrazování nehybných obrazů může na obrazovce LED způsobit vytvoření zbytkového obrazu, což nepříznivě ovlivní kvalitu obrazu. Abyste snížili riziko vzniku tohoto nepříznivého jevu, postupujte podle níže uvedených doporučení:

- Zabraňte zobrazování nehybného obrazu po delší dobu.
- Obraz se vždy snažte zobrazit na celé obrazovce. Použijte nabídku pro nastavení formátu televizního obrazu a nastavte nejbližší možný formát.
- Snižte hodnoty jasu a kontrastu. Tím se vyhnete vzniku zbytkových obrazů.
- Využívejte všechny funkce televizoru určené pro zkrácení doby zobrazení stejného obrazu a pro snížení rizika tvorby zbytkového obrazu. Podrobnosti naleznete v příručce e-Manual.

Péče o televizor

- Jestliže byl na obrazovku televizoru přilepen štítek, může po odstranění zanechat nečistoty. Tyto nečistoty před sledováním televizoru odstraňte.
- Při čištění může dojít k poškrábání povrchu televizoru a jeho obrazovky. Při otírání povrchu a obrazovky postupujte opatrně a používejte jemnou tkaninu, která nepůsobí škrábance.

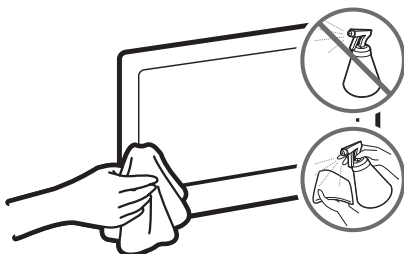

Nestříkejte vodu ani žádnou jinou kapalinu přímo na televizor. Kapalina, která vnikne do televizoru, může způsobit jeho nefunkčnost, požár nebo úraz elektrickým proudem.

Vypněte televizor a hadříkem z mikrovláken opatrně setřete všechny šmouhy a otisky prstů na obrazovce. Vnější povrch televizoru čistěte měkkým hadříkem lehce navlhčeným vodou. Nepoužívejte hořlavé kapaliny (benzen, ředidla atd.) ani čisticí prostředky. Pokud na obrazovce zůstaly těžko odstranitelné šmouhy, naneste na hadřík trochu čističe obrazovky.

Instalace televizoru

Montáž televizoru na zeď



Jestliže budete televizor upevňovat na zeď, postupujte přesně podle pokynů v souladu s doporučeními výrobce. V případě nesprávné montáže může televizor spadnout a vážně se poškodit nebo způsobit vážné zranění dětí či dospělých.

Instalace sady pro upevnění na zeď

Televizor můžete upevnit na zeď pomocí sady pro upevnění na zeď (prodává se samostatně).

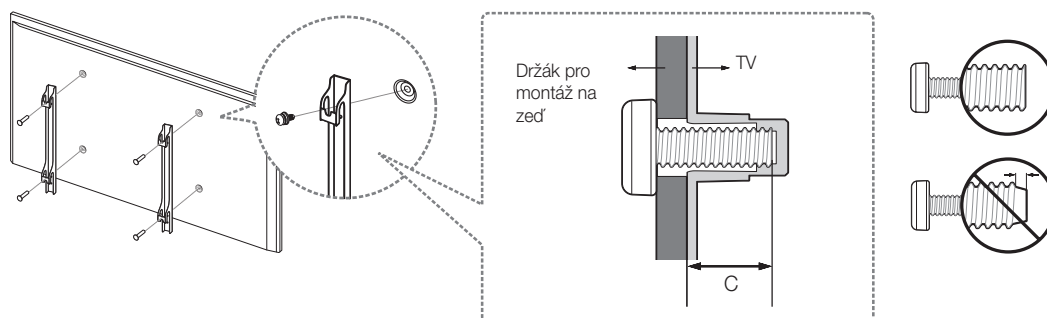

Podrobnější informace o instalaci sady pro upevnění na zeď naleznete v návodu přiloženému k sadě pro upevnění na zeď. Při instalaci držáku pro upevnění na zeď doporučujeme vyžádat si pomoc odborného technika. Nedoporučujeme, abyste instalaci prováděli sami. Společnost Samsung Electronics není zodpovědná za žádná poškození televizoru nebo zranění způsobená chybnou instalací držáku na zeď zákazníkem.

Poznámky a specifikace sady pro upevnění na zeď VESA

Sadu pro upevnění na zeď můžete instalovat na pevnou zeď kolmou k podlaze. Před upevněním sady na povrch, jako je sádkarton, kontaktujte svého nejbližšího prodejce, aby vám poskytl další informace. Provádíte-li montáž televizoru na strop nebo šikmou stěnu, může dojít k jeho pádu a následně k vážnému zranění osob.

Produktová řada	Velikost televizoru v palcích	Specifikace otvorů pro šrouby standardu VESA (A * B) v milimetrech	C (mm)	Standardní šroub	Počet
Televizor UHD	40	200 X 200	13,8 ~ 21,4	M8	4
	48 ~ 75	400 X 400			

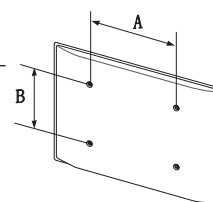

Čeština



Sadu pro upevnění na zeď neinstalujte, když je televizor zapnutý. Mohlo by dojít ke zranění osob elektrickým proudem.

Nepoužívejte šrouby delší, než je standardní délka. Nepoužívejte šrouby, které neodpovídají specifikacím šroubů standardu VESA. Příliš dlouhé šrouby mohou poškodit vnitřní části televizoru.

- V případě sad pro upevnění na zeď, které neodpovídají specifikacím pro šrouby VESA, se může délka šroubů lišit v závislosti na specifikacích sad pro upevnění na zeď.
- Neutahujte šrouby příliš pevně. Mohlo by dojít k poškození televizoru nebo k jeho pádu a následně ke zranění osob. Společnost Samsung není zodpovědná za tento druh poškození nebo zranění.
- Společnost Samsung nenese odpovědnost za poškození televizoru nebo zranění v případě použití nespécifikovaného držáku na zeď, popřípadě držáku, který neodpovídá standardu VESA, nebo v případě nedodržení pokynů k instalaci televizoru.
- Neinstalujte televizor s náklonem větším než 15 stupňů.
- Upevnění televizoru na zeď by měly vždy provádět alespoň dvě osoby.

Zajištění dostatečného větrání televizoru

Při instalaci televizoru zajistěte, aby mezi televizorem a ostatními předměty (stěnou, stranami skříněk apod.) byla vzdálenost alespoň 10 cm z důvodu řádného větrání. Pokud nebude mít televizor prostor pro dostatečné větrání, může dojít k problémům způsobeným jeho přehřátím nebo k požáru.

Ať už použijete stojan nebo budete montovat televizor na zeď, důrazně doporučujeme používat pouze díly společnosti Samsung Electronics. Použijete-li díly jiného výrobce, může dojít k potížím s televizorem nebo ke zranění způsobenému jeho pádem.

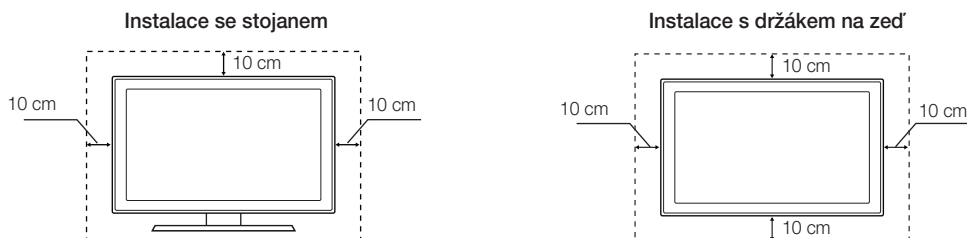

Přípevnění televizoru ke stojanu

Zkontrolujte, zda máte veškeré vyobrazené příslušenství, a sestavte stojan podle uvedených pokynů.

Bezpečnostní pokyny: Přípevnění televizoru na zeď



Upozornění: Na televizor netlačte, netahejte za něj ani se na něj nezavěšujte. Mohlo by dojít k jeho pádu. Zejména dbejte na to, aby se na televizor nezavěšovaly děti nebo jiným způsobem nenarušovaly jeho stabilitu. Mohlo by dojít k převrnutí televizoru a vážnému nebo i smrtelnému zranění. Dodržujte všechna bezpečnostní opatření uvedená na dodaném bezpečnostním letáku. Pro zvýšení stability a bezpečnosti můžete zakoupit a namontovat následující zařízení zabraňující pádu televizoru.

Zabránění pádu televizoru

Toto jsou obecné pokyny. Svorky, šrouby a lanko společnost Samsung nedodává. Musí být zakoupeny samostatně. V případě instalace určitého zařízení a zařízení zabraňující pádu televizoru doporučujeme poradit se ohledně instalace se servisním technikem nebo jiným kvalifikovaným montážním pracovníkem.

1. Vložte šrouby do svorek a pevně je připevněte ke zdi. Ověřte si, zda jsou šrouby ve zdi nainstalovány dostatečně pevně.
 - V závislosti na typu zdi je možné, že budete potřebovat další materiál, například hmoždinky.
2. Ze středu zadní části televizoru vyjměte šrouby, vložte je do svorek a připevněte je zpět k televizoru.
 - Šrouby nemusí být dodány spolu s výrobkem. V takovém případě zakupte šrouby podle následujících specifikací.
3. Pomocí pevného odolného lanka propojte svorky připevněné k televizoru a svorky připevněné ke zdi a poté lanko pevně zavažte.
 - Umístěte televizor ke zdi, aby nemohl přepadnout dozadu.
 - Lanko ved'te tak, aby byly svorky připevněné ke zdi ve stejné výšce nebo níže než svorky připevněné k televizoru.
 - Před přemístováním televizoru uvolněte lanko.
4. Zkontrolujte, zda jsou všechny body upevnění dostatečně zajištěny. Pravidelně kontrolujte, zda body upevnění nevykazují únavu nebo poškození materiálu. V případě pochybností o bezpečnosti upevnění televizoru se obraťte na kvalifikovaného montážního pracovníka.

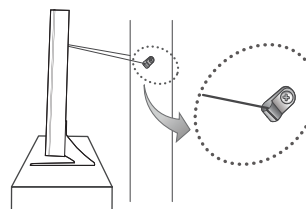
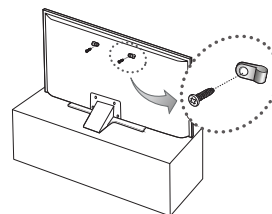

- Zobrazený obrázek se může v závislosti na modelu lišit.

Specifikace a další informace

Specifikace

Rozlišení displeje	3 840 × 2 160	
Provozní prostředí		
Provozní teplota	10 °C až 40 °C (50 °F až 104 °F)	
Provozní vlhkost	10 % až 80 %, bez kondenzace	
Skladovací teplota	-20 °C až 45 °C (-4 °F až 113 °F)	
Skladovací vlhkost	5 % až 95 %, bez kondenzace	
Otáčení stojanu (doleva/doprava)	0°	
Název modelu	UE40JU6400 / UE40JU6440 / UE40JU6472 / UE40JU6412	UE48JU6400 / UE48JU6440 / UE48JU6472 / UE48JU6482 / UE48JU6412
Velikost obrazovky (úhlopříčka)	40 palců (101 cm)	48 palců (121 cm)
Zvuk (výstup)	20 W (levý: 10 W, pravý: 10 W)	
Rozměry (Š × V × H)		
Televizor	917,7 x 535,7 x 62,6 mm	1087,1 x 630,9 x 63,3 mm
Se stojanem	917,7 x 582,2 x 241,6 mm	1087,1 x 676,8 x 254,6 mm
Hmotnost		
Bez stojanu	7,7 kg	11,4 kg
Se stojanem	9,4 kg	13,6 kg
Název modelu	UE50JU6400 / UE50JU6472	UE55JU6400 / UE55JU6440 / UE55JU6472 / UE55JU6482 / UE55JU6412
Velikost obrazovky (úhlopříčka)	50 palců (125 cm)	55 palců (138 cm)
Zvuk (výstup)	20 W (levý: 10 W, pravý: 10 W)	
Rozměry (Š × V × H)		
Televizor	1128,9 x 654,4 x 63,2 mm	1242,6 x 718,4 x 63,2 mm
Se stojanem	1128,9 x 688,6 x 254,6 mm	1242,6 x 763,4 x 267,5 mm
Hmotnost		
Bez stojanu	12,2 kg	15,0 kg
Se stojanem	14,4 kg	17,3 kg

Název modelu	UE60JU6400 / UE60JU6440 / UE60JU6472	UE65JU6400 / UE65JU6472
Velikost obrazovky (úhlopříčka)	60 palců (152 cm)	65 palců (163 cm)
Zvuk (výstup)	20 W (levý: 10 W, pravý: 10 W)	
Rozměry (Š × V × H)		
Televizor	1363,6 x 789,5 x 64,0 mm	1463,5 x 844,5 x 64,6 mm
Se stojanem	1363,6 x 834,1 x 316,8 mm	1463,5 x 889,1 x 316,8 mm
Hmotnost		
Bez stojanu	20,9 kg	23,7 kg
Se stojanem	24,7 kg	27,5 kg
Název modelu	UE75JU6400 / UE75JU6440 / UE75JU6472	
Velikost obrazovky (úhlopříčka)	75 palců (189 cm)	
Zvuk (výstup)	20 W (levý: 10 W, pravý: 10 W)	
Rozměry (Š × V × H)		
Televizor	1688,9 x 972,2 x 66,0 mm	
Se stojanem	1688,9 x 1034,4 x 355,3 mm	
Hmotnost		
Bez stojanu	36,5 kg	
Se stojanem	42,5 kg	

Rozlišení displeje	3 840 × 2 160	
Provozní prostředí		
Provozní teplota	10 °C až 40 °C (50 °F až 104 °F)	
Provozní vlhkost	10 % až 80 %, bez kondenzace	
Skladovací teplota	-20 °C až 45 °C (-4 °F až 113 °F)	
Skladovací vlhkost	5 % až 95 %, bez kondenzace	
Otáčení stojanu (doleva/doprava)	0°	
Název modelu	UE40JU6410	UE48JU6410
Velikost obrazovky (úhlopříčka)	40 palců (101 cm)	48 palců (121 cm)
Zvuk (výstup)	20 W (levý: 10 W, pravý: 10 W)	
Rozměry (Š × V × H)		
Televizor	914,3 x 530,7 x 49,5 mm	1083,7 x 625,9 x 50,1 mm
Se stojanem	914,3 x 584,6 x 237,0 mm	1083,7 x 683,7 x 257,0 mm
Hmotnost		
Bez stojanu	8,2 kg	11,1 kg
Se stojanem	11,1 kg	14,9 kg
Název modelu	UE55JU6410	
Velikost obrazovky (úhlopříčka)	55 palců (138 cm)	
Zvuk (výstup)	20 W (levý: 10 W, pravý: 10 W)	
Rozměry (Š × V × H)		
Televizor	1239,2 x 713,4 x 50,1 mm	
Se stojanem	1239,2 x 770,7 x 257,0 mm	
Hmotnost		
Bez stojanu	16,1 kg	
Se stojanem	19,9 kg	

- Provedení a technické údaje se mohou změnit bez předchozího upozornění.
- Údaje o napájení a spotřebě energie naleznete na štítku umístěném na televizoru.
- Obvyklá spotřeba je měřena podle normy IEC 62087 Ed.2

Nižší spotřeba energie

Po vypnutí přejde televizor do pohotovostního režimu. V pohotovostním režimu bude spotřebovávat malé množství energie. Spotřebu energie lze snížit odpojením napájecího kabelu, pokud televizor delší dobu nepoužíváte.

Licence



HDMI

The terms HDMI and HDMI High-Definition Multimedia Interface, and the HDMI Logo are trademarks or registered trademarks of HDMI Licensing LLC in the United States and other countries.

Doporučení – pouze EU



Společnost Samsung Electronics tímto prohlašuje, že tento televizor vyhovuje nutným požadavkům a dalším příslušným ustanovením směrnice 1999/5/ES.

Oficiální prohlášení o shodě naleznete na webových stránkách <http://www.samsung.com>, klepnutím na položku Podpora > zadáním názvu modelu do pole Vyhledat podporu výrobků.

Toto zařízení lze používat pouze v interiérech.

Toto zařízení může být provozováno ve všech zemích EU.



Pokyny k řádné likvidaci tohoto spotřebiče (směrnice o likvidaci elektrických a elektronických zařízení) (platí v zemích se zavedenými systémy třídění odpadu)

Toto označení na spotřebiči, na příslušenství a v tištěných materiálech znamená, že by se tento spotřebič a jeho elektronická příslušenství (např. nabíječka, sluchátka či kabel USB) na konci životnosti neměly likvidovat společně s jiným domovním odpadem. Oddělením od jiných druhů odpadu a zodpovědnou recyklací podpoříte trvale udržitelné opakované využití materiálních zdrojů, zabráníte znečištění životního prostředí nebo poškození zdraví způsobenému neřízenou likvidací odpadu. Domácí uživatelé by měli kontaktovat maloobchodního prodejce, u kterého tento spotřebič zakoupili, nebo úřad místní správy a vyžádat si informace o tom, kam a jak mohou tyto jednotky dopravit za účelem bezpečné recyklace s ohledem na životní prostředí.

Firemní uživatelé by se měli obrátit na svého dodavatele a zkontrolovat podmínky kupní smlouvy. Tento spotřebič a jeho elektronická příslušenství by neměly být slučovány s jiným průmyslovým odpadem.

Správná likvidace baterií v tomto spotřebiči (platí v zemích se zavedenými systémy třídění odpadu)

Toto označení na baterii, v příručce nebo na obalu znamená, že by baterie na konci své životnosti neměla být likvidována společně s jiným komunálním odpadem. Případně vyznačené chemické značky Hg, Cd nebo Pb upozorňují na to, že baterie obsahuje rtuť, kadmium nebo olovo v množství překračujícím referenční úroveň stanovenou směrnicí 2006/66/ES. Pokud nebudou baterie správně zlikvidovány, mohou tyto látky poškodit zdraví osob nebo životní prostředí.

V zájmu ochrany přírodních zdrojů a opětovného použití materiálů vás žádáme, abyste oddělili baterie od ostatních typů odpadu a recyklovali je v rámci systému recyklace baterií dané země.



SAMSUNG

Upozornenie! Dôležité bezpečnostné pokyny

(Pred používaním televízora si prečítajte bezpečnostné pokyny.)

VÝSTRAHA

RIZIKO ZÁSAHU ELEKTRICKÝM PRÚDOM, NEOTVÁRAŤ.

VÝSTRAHA: NESKLADAJTE KRYT (ANI ZADNÚ ČASŤ) – ZNÍŽITE TAK NEBEZPEČENSTVO ZÁSAHU ELEKTRICKÝM PRÚDOM. VNÚTRI SA NENACHÁDZAJÚ ŽIADNE SÚČASTI, KTORYCH SERVIS BY MOHOL VYKONÁVAŤ POUŽÍVATEĽ. SERVIS ZVERTE KVALIFIKOVANÉMU SERVISNÉMU PERSONÁLU.



Tento symbol označuje, že vo vnútri je vysoké napätie. Akýkoľvek kontakt s vnútornými súčastami tohto produktu je nebezpečný.



Tento symbol znamená, že k produktu je priložená dôležitá literatúra o prevádzke a údržbe.

Štrbiny a otvory v skrinke a na zadnej alebo spodnej strane zabezpečujú potrebné vetranie. Aby ste zaručili spoľahlivú prevádzku zariadenia a chránili ho pred prehriatím, tieto štrbiny a otvory nikdy neblokujte ani nezakrývajte.

- Zariadenie neinštalujte v stiesnených priestoroch, ako napríklad v knižnici, prípadne vo vstavanej skrini, pokiaľ nie je zabezpečené správne vetranie.
- Zariadenie neumiestňujte do blízkosti radiátora či prieduchu kúrenia ani na miesto, kde bude vystavené priamemu slnečnému svetlu.
- Na zariadenie neumiestňujte nádoby obsahujúcu vodu (vázy atď.), pretože môže hroziť riziko požiaru alebo zásahu elektrickým prúdom.

Zariadenie nevystavujte dažďu ani ho neumiestňujte blízko vody (blízko vane, umývadla, kuchynskej výlevky, prípadne vane na pranie, do mokrého suterénu, do blízkosti bazénu atď.). Ak sa do zariadenia náhodou dostane voda, okamžite ho odpojte a kontaktujte autorizovaného predajcu.

V zariadení sa používajú batérie. Vo vašej oblasti môžu platiť environmentálne nariadenia, ktoré vyžadujú správnu likvidáciu týchto batérií. Informácie o likvidácii alebo recyklácii získate od miestnych úradov.

Nepreťažujte zásuvky v stene, predlžovacie káble ani adaptéry nad rámec ich kapacity, pretože by to mohlo spôsobiť požiar alebo zásah elektrickým prúdom.

Napájacie káble sa musia umiestniť tak, aby sa po nich nechodilo alebo aby nehrozilo ich privretie predmetmi. Mimoriadnu pozornosť venujte časti kábla pri zástrčke, pri sieťovej zásuvke a na mieste výstupu zo zariadenia.

Aby ste zariadenie chránili pred búrkou s bleskami alebo v prípadoch, keď je ponechané bez dozoru a dlho sa nepoužíva, odpojte ho zo sieťovej zásuvky a odpojte anténu alebo káblovú sieť. Predídete tým poškodeniu v dôsledku úderu blesku do elektrického vedenia a prepätí.

Pred pripojením napájacieho kábla so striedavým prúdom k adaptéru jednosmerného prúdu sa uistite, že označenie napätia adaptéra jednosmerného prúdu je v súlade s miestnym elektrickým napájaním.

Nikdy nekladajte kovové predmety do otvorených častí zariadenia. Môže to spôsobiť nebezpečenstvo zásahu elektrickým prúdom.

Aby nedošlo k zásahu elektrickým prúdom, nikdy sa nedotýkajte vnútorných častí zariadenia. Zariadenie by mal otvoriť len kvalifikovaný technik.

Uistite sa, že ste napájací kábel poriadne zasunuli. Pri odpájaní napájacieho kábla od sieťovej zásuvky vždy ťahajte za zástrčku napájacieho kábla. Nikdy ju neodpájajte ťahaním za samotný kábel. Napájacieho kábla sa nedotýkajte mokrymi rukami.

Ak zariadenie nefunguje správne – najmä ak produkuje nezvyčajné zvuky či zápach, okamžite ho odpojte a kontaktujte autorizovaného predajcu alebo servisné stredisko.

Ak sa televízor nebude používať, prípadne ak opúšťate domácnosť na dlhší čas (najmä v prípade, ak doma ostanú deti alebo postihnuté osoby bez dozoru) nezabudnite vytiahnuť zástrčku napájacieho kábla zo zásuvky.

- Nahromadený prach môže zapríčiniť zásah elektrickým prúdom, rozptýli elektriny alebo požiar v dôsledku iskrenia a vytvárania tepla na napájacom kábli, prípadne opotrebovaním jeho izolácie.

Ak chcete televízor nainštalovať na miestach s vysokou prašnosťou, vysokou teplotou, vysokou vlhkosťou, chemickými látkami a na miestach s 24-hodinovou prevádzkou, ako sú napr. letiská, železničné stanice atď., vždy kontaktujte autorizované servisné stredisko a požiadajte o informácie. Nedodržanie tohto pokynu môže spôsobiť vážne poškodenie televízora.

Používajte len riadne uzemnenú zástrčku a sieťovú zásuvku.

- Nesprávne uzemnenie môže spôsobiť zásah elektrickým prúdom alebo poškodenie zariadenia. (Len vybavenie triedy I.)

Zariadenie úplne vypnete jeho odpojením od napájacej zásuvky. Dbajte na to, aby boli napájacia zásuvka a napájací kábel ľahko prístupné.

Deťom nedovoľte, aby sa na produkt vešali.

Príslušenstvo (batéria atď.) uskladnite na mieste, ktoré je bezpečne mimo dosahu detí.

Produkt neinštalujte na nestabilnom mieste, ako napríklad labilná polička, šikmá podlaha alebo miesto vystavené vibráciám.

Produkt nenechajte spadnúť na zem ani ho nevystavujte nárazom. Ak je produkt poškodený, odpojte napájací kábel a kontaktujte servisné stredisko.

Ak chcete zariadenie vyčistiť, odpojte napájací kábel zo sieťovej zásuvky a produkt potierajte mäkkou suchou handričkou. Nepoužívajte žiadne chemikálie ako vosk, benzén, alkohol, nediadla, insekticídy, osviežovače vzduchu, mazadlá ani čistiace prostriedky. Tieto chemické látky môžu mať negatívny vplyv na vzhľad produktu alebo môžu poškodiť potlač na produkte.

Zariadenie nevystavujte pokvapkaniu ani ostriekaniu vodou.

Batérie nelikvidujte v ohni.

Batérie neskratujte, nerozoberajte ani nadmerne nezahrievajte.

V prípade výmeny batérií v diaľkovom ovládači za nesprávny typ hrozí riziko výbuchu. Vymeňte ich len za rovnaký alebo ekvivalentný typ.

UPOZORNENIE – ABY STE ZABRÁNILI ŠÍRENIU OHŇA, UCHOVÁVAJTE SVIEČKY ALEBO INÉ ZDROJE OTVORENÉHO OHŇA PO CELÝ ČAS MIMO DOSAHU PRODUKTU.



* Čísla a obrázky v tejto používateľskej príručke sa poskytujú len pre referenciu, pričom sa môžu líšiť od skutočného vzhľadu produktu. Dizajn a technické údaje produktu sa môžu zmeniť bez predchádzajúceho upozornenia.

Jazyky SNŠ (ruština, ukrajinčina, kazaština) nie sú pre tento produkt k dispozícii, pretože bol vyrobený pre zákazníkov v EÚ.

Obsah balenia

Diaľkový ovládač a batérie (AAA x 2)

Používateľská príručka

Záručný list (v niektorých lokalitách nie je k dispozícii)

Príručka s regulačnými informáciami

Napájací kábel

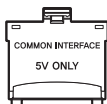

Adaptér karty CI

- Uistite sa, že vám boli spolu s televízorom dodané nasledujúce položky. Ak akákoľvek položka chýba, kontaktujte miestneho predajcu.
- Farby a tvary položiek sa líšia v závislosti od modelu.
- Káble, ktoré sa nedodávajú spolu s týmto produktom, si môžete zakúpiť samostatne.
- Otvorte balenie a skontrolujte, či niektoré z položiek príslušenstva nie sú ukryté v obalových materiáloch.

Správny poplatok môže byť účtovaný v nasledujúcich situáciách:

- Privoláte na vlastnú žiadosť technika, no produkt nebude vykazovať žiadnu chybu (t. j. v prípadoch, keď ste si neprečítali používateľskú príručku).
- Prinesiete zariadenie do servisného strediska, no produkt nebude vykazovať žiadnu chybu (t. j. v prípadoch, keď ste si neprečítali používateľskú príručku).

O výške správneho poplatku budete informovaní pred návštevou technika.



Upozornenie: Obrazovky sa pri nesprávnej manipulácii môžu vplyvom priameho tlaku poškodiť. Televízor odporúčame zdvíhať uchopením za okraje, ako je zobrazené na obrázku.



Používanie ovládača televízora

Ovládač na zadnej strane televízora môžete používať namiesto diaľkového ovládača na ovládanie väčšiny funkcií televízora.

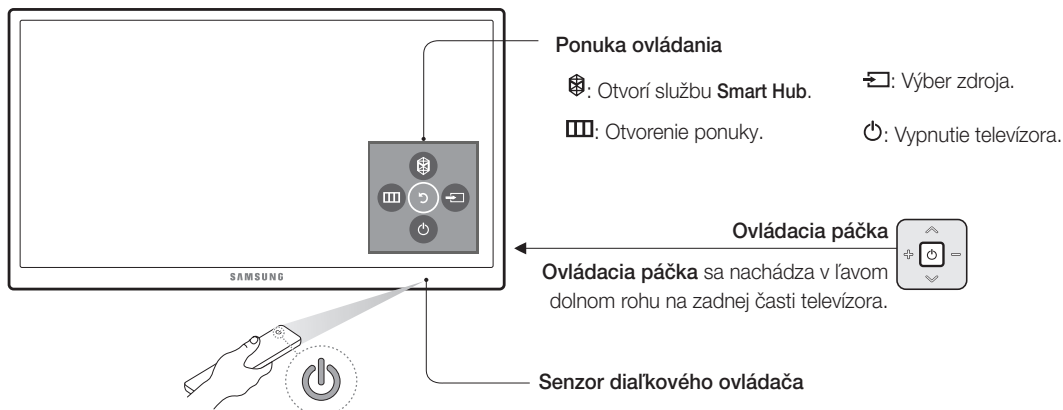

Dialkový ovládač

- Názvy tlačidiel uvedené vyššie sa môžu líšiť od skutočných názvov.

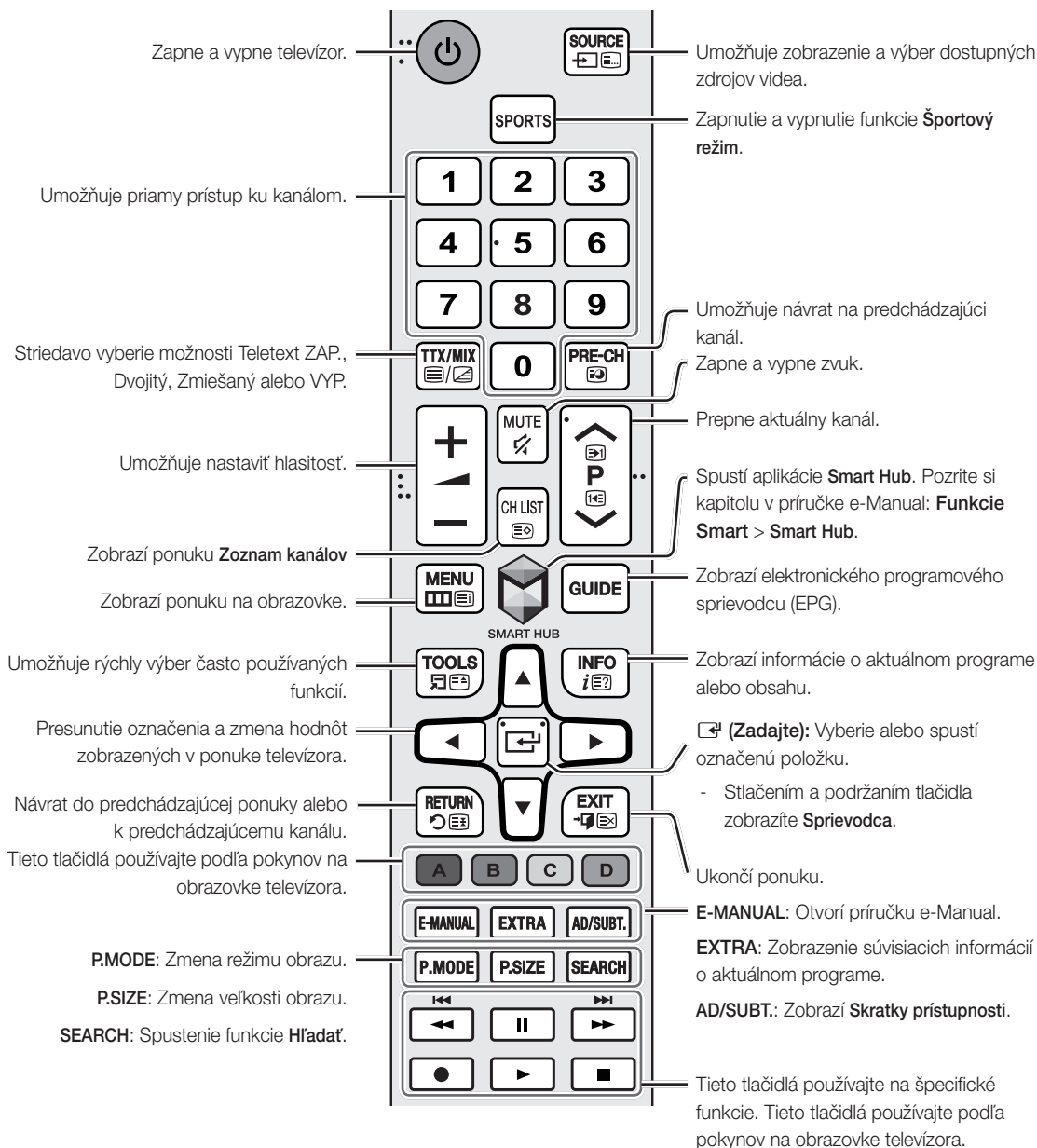

Vloženie batérií do diaľkového ovládača

Dbajte na to, aby sa polarita batérií zhodovala so symbolmi v priečinku na batérii.

- Diaľkový ovládač používajte do vzdialenosti 7 metrov od televízora.
- Ostré svetlo môže ovplyvniť výkon diaľkového ovládača. Do jeho blízkosti neumiestňujte žiarivky ani neónové pútače.
- Farba a tvar diaľkového ovládača sa môže odlišovať v závislosti od modelu.

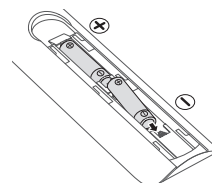

Pripojenie TV kamery

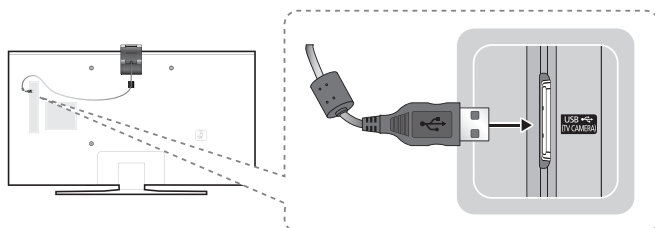

- TV kamera sa predáva samostatne.
- Do portu TV CAMERA v žiadnom prípade nepripájajte iné zariadenie než TV kameru.

Pripojenie k sieti

Pripojením televízora k sieti získate prístup k službám online ako Smart Hub a tiež aktualizácie softvéru.

Sieťové pripojenie – bezdrôtové

Televízor pripojte k internetu pomocou štandardného smerovača alebo modemu.



Sieťové pripojenie – káblové

Zadný panel televízora

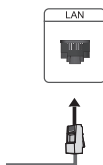

Televízor pripojte k sieti pomocou kábla LAN.

- Televízor nepodporuje rýchlosť siete nižšiu alebo rovnú 10 Mb/s.
- Na pripojenie použite kábel kategórie 7.

Návod e-Manual



Integrovaný návod e-Manual obsahuje informácie o hlavných funkciách televízora.

- Verziu návodu e-Manual určenú na tlač si môžete stiahnuť a zobraziť na webovej lokalite spoločnosti Samsung.



Zobrazenie návodu e-Manual:

- Stlačte tlačidlo **E-MANUAL** na diaľkovom ovládači.
- V ponuke televízora vyberte položku **Podpora > e-Manual**.

Používanie tlačidiel dostupných na hlavnej obrazovke návodu e-Manual

	Hľadať	Výberom položky zo zoznamu výsledkov vyhľadávania načítajte príslušnú stránku.
	Register	Výberom kľúčového slova prejdite na príslušnú stránku.
	Otvorená stránka	Vyberte tému zo zoznamu naposledy zobrazených tém.

Otvorenie súvisiacej obrazovky s ponukou zo stránky témy v návode e-Manual

	Skús teraz	Zobrazte súvisiacu položku ponuky a priamo vyskúšajte danú funkciu.
	Prepojiť	Otvorte tému zahrnutú v odkaze na stránke témy v návode e-Manual.

Otvorenie súvisiacej témy návodu e-Manual z obrazovky s ponukou

Stlačte tlačidlo príručky **E-MANUAL** na diaľkovom ovládači a prečítajte si tému príručky e-Manual o aktuálnej funkcii ponuky na obrazovke.

- Z obrazoviek niektorých ponúk sa nedá dostať do návodu e-Manual.

Aktualizácia návodu e-Manual na najnovšiu verziu

Návod e-Manual môžete aktualizovať rovnakým spôsobom, ako aktualizujete aplikácie.

Úvodné nastavenie

Pri prvom zapnutí televízora sa zobrazí dialógové okno úvodného nastavenia. Podľa pokynov na obrazovke dokončíte úvodné nastavenie. Tento proces môžete neskôr vykonať manuálne v ponuke **Systém > Nastavenie**.

Riešenie problémov a údržba

Riešenie problémov

Ak sa zdá, že televízor má určitý problém, najskôr si prečítajte tento zoznam možných problémov a riešení. Prípadne si pozrite časť **Riešenie problémov** v príručke e-Manual. Ak žiadny z tipov na riešenie problémov nie je vhodný, navštívte lokalitu „www.samsung.com“, potom kliknite na položku Podpora, prípadne sa obráťte na telefonické centrum uvedené na zadnej obálke tejto príručky.

- Tento panel TFT LED sa skladá z podpixelov, ktoré vyžadujú sofistikovanú technológiu výroby. Preto sa môže na obrazovke vyskytnúť niekoľko svetlých alebo tmavých pixelov. Tieto pixely nemajú žiadny vplyv na výkon produktu.
- Aby ste zachovali optimálny stav televízora, inovujte na najnovší softvér. Použite funkcie **Aktualizovať teraz** alebo **Autom. aktualizácia** v ponuke televízora (**MENU > Podpora > Aktualizácia softvéru > Aktualizovať teraz** alebo **MENU > Podpora > Aktualizácia softvéru > Autom. aktualizácia**).

Problémy	Riešenia a vysvetlenia
Televízor sa nenapája.	Skontrolujte, či je napájací kábel správne pripojený, či sa v diaľkovom ovládaní nachádzajú nabité batérie a či ovládanie správne funguje. Ak je napájací kábel pripojený správne a diaľkové ovládanie funguje normálne, chyba môže byť v pripojení kábla antény, prípadne môže byť vypnutý prijímač káblovej televízie alebo set-top box. Skontrolujte pripojenie antény alebo zapnite prijímač káblovej televízie/set-top box.
Televízor sa nechce zapnúť.	Uistite sa, že je napájací kábel pevne zapojený do televízora a sieťovej zásuvky. Uistite sa, že elektrická zásuvka v stene funguje. Skúste stlačiť tlačidlo  na televízore, aby ste sa uistili, že problém nie je v diaľkovom ovládači. Ak sa televízor zapne, pozrite si časť „Diaľkové ovládanie nefunguje.“ uvedenú nižšie.
Nezobrazuje sa obraz/video.	Skontrolujte pripojenie káblov. Odpojte a znova pripojte všetky káble pripojené k televízoru a externým zariadeniam. Nastavte výstupy videa externých zariadení (prijímač káblovej televízie/set-top box, DVD, Blu-ray atď.) tak, aby sa zhodovali so vstupnými pripojeniami televízora. Ak je napríklad výstup externého zariadenia HDMI, pripojte ho k vstupu HDMI na televízore. Uistite sa, že pripojené zariadenia sú zapnuté. Dbajte na to, aby ste vybrali správny zdroj vstupu. Reštartujte pripojené zariadenie tak, že odpojíte a opätovne pripojíte napájací kábel zariadenia.
Diaľkové ovládanie nefunguje.	Vymeňte batérie v diaľkovom ovládači. Uistite sa, že sú batérie vložené so správnou orientovanými pólmami (+/-). Vyčistite vysielacie okienko senzora na diaľkovom ovládaní. Vyskúšajte namieriť diaľkové ovládanie priamo na televízor zo vzdialenosti 1,5 až 1,8 metra.
Diaľkové ovládanie prijímača káblovej televízie alebo set-top boxu nezapína/nevypína televízor ani neupravuje hlasitosť.	Naprogramujte diaľkové ovládanie prijímača káblovej televízie/set top boxu na ovládanie TV. Kód TV SAMSUNG nájdete v používateľskej príručke prijímača káblovej televízie alebo dekodéra set-top box.

Eko senzor a jas obrazovky

Eko senzor automaticky nastavuje jas televízora. Táto funkcia meria svetlo v miestnosti a automaticky optimalizuje jas televízora, aby sa znížila spotreba energie. Ak chcete túto funkciu vypnúť, prejdite do ponuky **MENU > Systém > Eko riešenie > Eko senzor**.

- Ak je obrazovka počas sledovania televízora v tmavom prostredí príliš tmavá, môže to byť spôsobené tým, že je aktivovaná funkcia **Eko senzor**.
- Senzor nezakrývajte žiadnym predmetom. Môže dôjsť k zníženiu jasú obrazu.

Upozornenie v súvislosti so statickým obrazom

Na obrazovke nenechávajte zobrazený statický obraz (ako napríklad obrazové súbory jpeg), statické prvky obrazu (ako napríklad logo TV programu, lišta s akciami alebo správami v spodnej časti obrazovky atď.) ani programy vo formáte panorámy alebo s pomerom strán 4:3. Neprerušované zobrazovanie statického obrazu môže spôsobiť vypálenie obrazu na obrazovke LED, čo bude mať nepriaznivý vplyv na kvalitu obrazu. V záujme zníženia rizika tohto nepriaznivého vplyvu dodržiavajte nasledujúce odporúčania:

- Zabráňte dlhodobému zobrazovaniu statického obrazu.
- Každý obraz sa vždy snažte zobraziť na celej obrazovke. Na dosiahnutie optimálneho súladu použite ponuku formátu obrazu televízora.
- Znížte jas a kontrast, aby nedochádzalo k zobrazovaniu zostatkového obrazu.
- Využívajte všetky funkcie televízora určené na redukciu retencie a vypálenie obrazu. Podrobnosti nájdete v návode e-Manual.

Starostlivosť o televízor

- Ak bola na obrazovke televízora nalepená nálepka, po jej odstránení môžu zostať na obrazovke zvyšky lepidla. Skôr než začnete sledovať televízor, zvyšky odstráňte.
- Počas čistenia môže dôjsť k poškriabaniu povrchu a obrazovky televízora. Povrch a obrazovku televízora utierajte opatrne mäkkou handričkou, aby ste ho nepoškrabali.

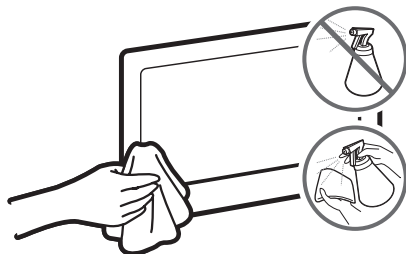

Nestriekajte vodu ani inú kvapalinu priamo na televízor. Akákoľvek kvapalina, ktorá prenikne do produktu, môže spôsobiť poruchu, požiar alebo zásah elektrickým prúdom.

Vypnite televízor a pomocou handričky z mikrovlákna jemne utrite šmuhy a odtlačky prstov na obrazovke. Telo televízora utrite mäkkou handričkou mierne navlhčenou vo vode. Nepoužívajte horľavé tekutiny (napr. benzén, riedidlá) ani čistiace prostriedky. Na odstránenie nepoddajných šmúh nastriekajte na handričku malé množstvo čistiaceho prípravku na obrazovky.

Inštalácia televízora

Upevnenie televízora na stenu



Ak tento produkt montujete na stenu, presne dodržiavajte pokyny, ktoré odporúča výrobca. Ak produkt nie je namontovaný správne, môže sa zošmyknúť alebo spadnúť, pričom môže vážne zraniť dieťa alebo dospelú osobu a môže sa tiež vážne poškodiť.

Montáž súpravy nástenného držáka

Televízor môžete namontovať na stenu pomocou súpravy nástenného držáka (predáva sa samostatne).

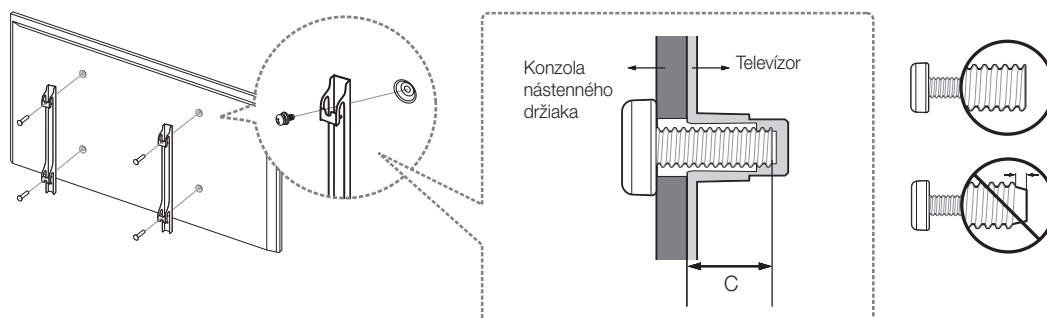

Podrobné informácie o montáži nástenného držáka nájdete v pokynoch dodaných so súpravou nástenného držáka.

Pri montáži konzoly nástenného držáka vám odporúčame požiadať o pomoc technického pracovníka. Neodporúčame vám vykonať montáž bez odbornej podpory. V prípade, že sa rozhodnete pre svojpomocnú montáž nástenného držáka, spoločnosť Samsung Electronics nebude niesť zodpovednosť za akékoľvek poškodenie produktu, vaše zranenie ani zranenie iných osôb.

Poznámky a technické údaje týkajúce sa súpravy nástenného držáka VESA

Nástenný držák môžete namontovať na pevnú stenu kolmú voči podlahe. Skôr než nástenný držák namontujete na iný povrch ako sadrokartón, požiadajte najbližšieho predajcu o ďalšie informácie. Ak televízor namontujete na strop alebo šikmú stenu, môže spadnúť a spôsobiť vážne fyzické zranenie.

Produktový rad	Uhlopriečka televízora v palcoch	Rozmery otvorov na skrutky VESA (A * B) v milimetroch	C (mm)	Bežná skrutka	Množstvo
UHD-TV	40	200 X 200	13,8 ~ 21,4	M8	4
	48 ~ 75	400 X 400			

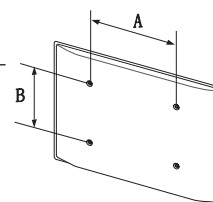

Slovenčina



Nemontujte súpravu nástenného držiaka, keď je televízor zapnutý. Mohlo by to zapríčiniť fyzické zranenie spôsobené zásahom elektrického prúdu.

Nepoužívajte skrutky, ktoré sú dlhšie v porovnaní so štandardnou dĺžkou, alebo nevyhovujú technickým požiadavkám na skrutky podľa normy VESA. Príliš dlhé skrutky môžu poškodiť vnútro televízora.

- Pri nástenných držiakoch, ktoré nie sú v súlade s technickými údajmi pre skrutky podľa normy VESA, sa môže dĺžka skrutiek odlišovať v závislosti od technických údajov nástenného držiaka.
- Skrutky nadmerne nedoťahujte. Môže to spôsobiť poškodenie produktu alebo jeho pád a následné zranenie osôb. Spoločnosť Samsung nie je zodpovedná za tento druh nehôd.
- Spoločnosť Samsung nie je zodpovedná za poškodenie produktu ani fyzické zranenie v prípade použitia nástenného držiaka, ktorý nie je v súlade s normou VESA alebo nie je uvedený v dokumentácii, prípadne ak spotrebiteľ nedodrží pokyny pre inštaláciu produktu.
- Televízor neupevňujte pri sklone presahujúcom 15 stupňov.
- Montáž televízora na stenu musia vždy vykonávať dve osoby.

Zaistenie dostatočného vetrania televízora

Pri inštalácii televízora dodržiavajte vzdialenosť najmenej 10 cm medzi televízorom a ostatnými predmetmi (steny, boky skrine atď.), aby bolo zaistené dostatočné vetranie. V prípade nezabezpečenia dostatočnej ventilácie môže dôjsť k požiaru alebo problému so zariadením z dôvodu nárastu jeho vnútornej teploty.

Ak na inštaláciu televízora používate stojan alebo držiak na stenu, dôrazne vám odporúčame používať výlučne súčasti poskytované spoločnosťou Samsung Electronics. Ak použijete súčasti od iného výrobcu, môžu spôsobiť problémy s produktom alebo zapríčiniť zranenie v dôsledku pádu produktu.

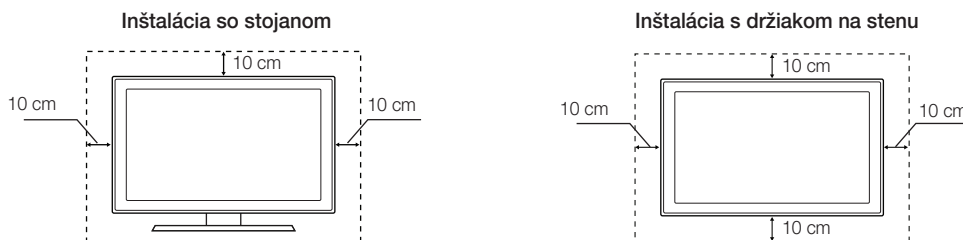

Pripevnenie televízora k stojanu

Uistite sa, že máte k dispozícii všetko zobrazené príslušenstvo, a stojan zmontujte presne podľa poskytnutých montážnych pokynov.

Bezpečnostné opatrenie: Upevnenie televízora na stenu



Výstraha: Ťahanie, tlačenie alebo lezenie na televízor môže zapríčiniť pád televízora. Zaisťte najmä, aby sa deti nevešali na televízor a nenarušili tak jeho stabilitu. Môže to spôsobiť prevrhnutie televízora a v dôsledku toho vážne zranenie alebo smrť. Dodržujte všetky bezpečnostné opatrenia uvedené v bezpečnostnom letáku priloženom k televízoru. Na zaistenie dodatočnej stability a bezpečnosti si môžete zakúpiť a nainštalovať zariadenie zabraňujúce pádu tak, ako je uvedené ďalej.

Zabránenie pádu televízora

Toto sú všeobecné pokyny. Svorky, skrutky a šnúry nedodáva spoločnosť Samsung. Musia sa zakúpiť samostatne. V prípade inštalácie špecifických zariadení a systémov na ochranu pred pádom vám odporúčame obrátiť sa na poskytovateľa inštalčných služieb alebo na profesionálneho inštalčného technika.

1. Vložte skrutky do svoriek a pevne ich dotiahnite k stene. Uistite sa, že skrutky sú pevne namontované v stene.
 - V závislosti od typu steny možno budete potrebovať dodatočný materiál, napríklad kotvu.
2. Vyberte skrutky zo strednej časti zadnej časti televízora, vložte ich do svoriek a potom ich opätovne utiahnite na televízore.
 - Skrutky sa s produktom nemusia dodávať. V tom prípade si zakúpte skrutky s nasledujúcimi technickými údajmi.
3. Spojte svorky upevnené k televízoru a svorky upevnené na stene odolným viazacím prostriedkom navrhnutým na veľké zaťaženie a pevne ho zviažte.
 - Televízor nainštalujte blízko pri stene, aby nemohol spadnúť dozadu.
 - Pripojte viazací prostriedok tak, aby boli svorky pripevnené na stene v rovnakej výške (alebo nižšie) ako svorky pripevnené na televízore.
 - Pred premiestnením televízora odviažte prostriedok.
4. Overte, či sú všetky pripojenia správne zabezpečené. Pravidelne kontrolujte pripojenia, či nevykazujú známky opotrebovania alebo poškodenia. Ak máte akékoľvek pochybnosti o zabezpečení pripojení, kontaktujte profesionálneho inštalčného technika.

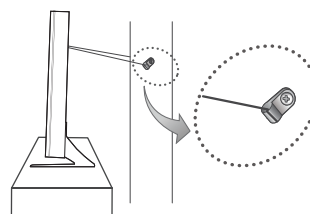
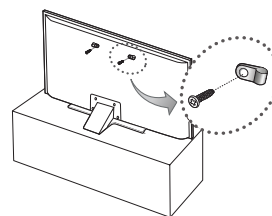

- Zobrazený obrázok sa môže líšiť v závislosti od modelu.

Technické údaje a ďalšie informácie

Technické údaje

Rozlíšenie displeja	3840 x 2160	
Prevádzkové prostredie		
Prevádzková teplota	10 °C až 40 °C (50°F až 104°F)	
Prevádzková vlhkosť	10 % až 80 %, bez kondenzácie	
Skladovacia teplota	-20 °C až 45 °C (-4°F až 113°F)	
Skladovacia vlhkosť	5 % až 95 %, bez kondenzácie	
Otáčanie podstavca (doľava/doprava)	0°	
Názov modelu	UE40JU6400 / UE40JU6440 / UE40JU6472 / UE40JU6412	UE48JU6400 / UE48JU6440 / UE48JU6472 / UE48JU6482 / UE48JU6412
Veľkosť obrazovky (uhlopriečka)	40 palcov (101 cm)	48 palcov (121 cm)
Zvuk (Výstup)	20 W (L: 10 W, P: 10 W)	
Rozmery (Š x V x H)		
Telo	917,7 x 535,7 x 62,6 mm	1087,1 x 630,9 x 63,3 mm
So stojanom	917,7 x 582,2 x 241,6 mm	1087,1 x 676,8 x 254,6 mm
Hmotnosť		
Bez stojana	7,7 kg	11,4 kg
So stojanom	9,4 kg	13,6 kg
Názov modelu	UE50JU6400 / UE50JU6472	UE55JU6400 / UE55JU6440 / UE55JU6472 / UE55JU6482 / UE55JU6412
Veľkosť obrazovky (uhlopriečka)	50 palcov (125 cm)	55 palcov (138 cm)
Zvuk (Výstup)	20 W (L: 10 W, P: 10 W)	
Rozmery (Š x V x H)		
Telo	1128,9 x 654,4 x 63,2 mm	1242,6 x 718,4 x 63,2 mm
So stojanom	1128,9 x 688,6 x 254,6 mm	1242,6 x 763,4 x 267,5 mm
Hmotnosť		
Bez stojana	12,2 kg	15,0 kg
So stojanom	14,4 kg	17,3 kg

Názov modelu	UE60JU6400 / UE60JU6440 / UE60JU6472	UE65JU6400 / UE65JU6472
Veľkosť obrazovky (uhlopriečka)	60 palcov (152 cm)	65 palcov (163 cm)
Zvuk (Výstup)	20 W (L: 10 W, P: 10 W)	
Rozmery (Š x V x H)		
Telo	1363,6 x 789,5 x 64,0 mm	1463,5 x 844,5 x 64,6 mm
So stojanom	1363,6 x 834,1 x 316,8 mm	1463,5 x 889,1 x 316,8 mm
Hmotnosť		
Bez stojana	20,9 kg	23,7 kg
So stojanom	24,7 kg	27,5 kg
Názov modelu	UE75JU6400 / UE75JU6440 / UE75JU6472	
Veľkosť obrazovky (uhlopriečka)	75 palcov (189 cm)	
Zvuk (Výstup)	20 W (L: 10 W, P: 10 W)	
Rozmery (Š x V x H)		
Telo	1688,9 x 972,2 x 66,0 mm	
So stojanom	1688,9 x 1034,4 x 355,3 mm	
Hmotnosť		
Bez stojana	36,5 kg	
So stojanom	42,5 kg	

Rozlíšenie displeja	3840 x 2160	
Prevádzkové prostredie		
Prevádzková teplota	10 °C až 40 °C (50°F až 104°F)	
Prevádzková vlhkosť	10 % až 80 %, bez kondenzácie	
Skladovacia teplota	-20 °C až 45 °C (-4°F až 113°F)	
Skladovacia vlhkosť	5 % až 95 %, bez kondenzácie	
Otáčanie podstavca (dofava/doprava)	0°	
Názov modelu	UE40JU6410	UE48JU6410
Veľkosť obrazovky (uhlopriečka)	40 palcov (101 cm)	48 palcov (121 cm)
Zvuk (Výstup)	20 W (L: 10 W, P: 10 W)	
Rozmery (Š x V x H)		
Telo	914,3 x 530,7 x 49,5 mm	1083,7 x 625,9 x 50,1 mm
So stojanom	914,3 x 584,6 x 237,0 mm	1083,7 x 683,7 x 257,0 mm
Hmotnosť		
Bez stojana	8,2 kg	11,1 kg
So stojanom	11,1 kg	14,9 kg
Názov modelu	UE55JU6410	
Veľkosť obrazovky (uhlopriečka)	55 palcov (138 cm)	
Zvuk (Výstup)	20 W (L: 10 W, P: 10 W)	
Rozmery (Š x V x H)		
Telo	1239,2 x 713,4 x 50,1 mm	
So stojanom	1239,2 x 770,7 x 257,0 mm	
Hmotnosť		
Bez stojana	16,1 kg	
So stojanom	19,9 kg	

- Dizajn a technické údaje sa môžu zmeniť bez predchádzajúceho upozornenia.
- Informácie o sieťovom napájaní a spotrebe energie nájdete na štítku upevnenom na produkte.
- Typická spotreba energie sa meria podľa normy IEC 62087 Ed.2.

Zníženie spotreby energie

Po vypnutí televízor prejde do pohotovostného režimu. V pohotovostnom režime naďalej spotrebúva malé množstvo energie. Ak plánujete televízor dlhší čas nepoužívať, v záujme zníženia spotreby energie odpojte napájací kábel.

Licencie



HDMI

The terms HDMI and HDMI High-Definition Multimedia Interface, and the HDMI Logo are trademarks or registered trademarks of HDMI Licensing LLC in the United States and other countries.

Odporúčanie – len pre EÚ



Spoločnosť Samsung Electronics týmto vyhlasuje, že tento televízor je v súlade so základnými požiadavkami a ďalšími relevantnými ustanoveniami smernice 1999/5/ES.

Oficiálne vyhlásenie o zhode nájdete na stránke www.samsung.com/sk. Prejdite na kartu Podpora > Vyhľadať produktovú podporu a do príslušného poľa zadajte názov modelu.

Toto zariadenie možno používať iba v interiéri.

Toto zariadenie možno používať vo všetkých krajinách EÚ.



Správna likvidácia tohto produktu (odpad z elektrických a elektronických zariadení) (Platné v krajinách so systémom separovaného zberu)

Toto označenie na produkte, príslušenstve alebo v sprievodnej dokumentácii znamená, že po skončení životnosti produktu a elektronického príslušenstva (napr. nabíjačka, náhlavná súprava, kábel USB) by sa tieto položky nemali likvidovať s iným komunálnym odpadom. Aby ste zabránili možnému poškodeniu životného prostredia alebo ľudského zdravia spôsobeného nekontrolovanou likvidáciou odpadu, oddelíte tieto položky od iných typov odpadu a zodpovedne ich recyklujete, aby ste podporili udržateľné opätovné využívanie materiálnych zdrojov.

Používatelia produktov v domácnosti získajú informácie o mieste a spôsobe recyklácie ohľaduplnej k životnému prostrediu buď u predajcu, u ktorého si daný produkt zakúpili, alebo na príslušnom mestskom úrade.

Priemyselní používatelia by mali kontaktovať svojho dodávateľa a overiť si podmienky kúpnej zmluvy. Tento produkt a elektronické príslušenstvo by sa nemali likvidovať spolu s ostatným priemyselným odpadom.



Správna likvidácia batérií v tomto produkte (Platné v krajinách so systémom separovaného zberu)

Toto označenie na batérii, v príručke alebo na balení znamená, že batérie v tomto produkte by sa po skončení životnosti nemali likvidovať s iným komunálnym odpadom. Poskytnuté označenie chemických symbolov Hg, Cd alebo Pb znamená, že batéria obsahuje ortuť, kadmium alebo olovo, ktoré presahujú referenčné hladiny v smernici ES 2006/66. Ak sa batérie správne nelikvidujú, tieto látky môžu poškodiť ľudské zdravie alebo prírodné prostredie.

S cieľom chrániť prírodné zdroje a podporovať opätovné využívanie materiálov oddelujte batérie od iných typov odpadu a recyklujte ich prostredníctvom miestneho bezplatného systému na vrátenie batérií.

SAMSUNG

Avertisment! Instrucțiuni importante de siguranță

(Vă rugăm să citiți instrucțiunile de siguranță înainte de utilizarea televizorului.)

ATENȚIE

PERICOL DE ELECTROCUTARE, NU DESCHIDEȚI

ATENȚIE: PENTRU A REDUCE PERICOLUL DE ELECTROCUTARE, NU ÎNDEPĂRTAȚI CAPACUL (SAU PARTEA POSTERIOARĂ). ÎN INTERIOR NU EXISTĂ PIESE CARE POT FI DEPARATE DE UTILIZATOR. ÎNCREDINȚAȚI TOATE OPERAȚIUNILE DE SERVICE PERSONALULUI CALIFICAT.



Acest simbol indică faptul că în interior este prezentă o tensiune înaltă. Orice fel de contact cu orice componentă interioară a acestui produs este periculos.



Acest simbol indică faptul că produsul este însoțit de documentație importantă privind utilizarea și întreținerea.

Sloturile și deschiderile din carcasă și din partea posterioară sau inferioară sunt prevăzute pentru aerisirea necesară. Pentru a asigura funcționarea fiabilă a acestui produs și pentru a-l proteja împotriva supraîncălzirii, aceste sloturi și deschideri nu trebuie niciodată blocate sau acoperite.

- Nu poziționați aparatul într-un spațiu închis, precum o bibliotecă sau un dulap încorporat, decât dacă asigurați o ventilare corespunzătoare.
- Nu poziționați acest produs în apropierea sau deasupra unui calorifer sau corp de încălzire ori în locuri în care este expus la lumina directă a soarelui.
- Nu așezați recipiente (vaze etc.) cu apă pe acest aparat, deoarece există pericolul de incendiu sau electrocutare.

Nu expuneți acest aparat la ploaie și nu îl amplasați în apropierea apei (lângă o cadă, o chiuvetă de baie sau de bucătărie, într-un subsol umed sau lângă o piscină etc.). Dacă acest aparat se udă accidental, deconectați-l de la priză și contactați imediat distribuitorul autorizat.

Acest aparat utilizează baterii. Pot exista reglementări în comunitatea dvs. care să impună eliminarea corespunzătoare a bateriilor. Vă rugăm să contactați autoritățile locale pentru informații privind eliminarea sau reciclarea.

Nu suprasolicitați prizele de perete, cablurile prelungitoare sau adaptoarele peste capacitatea acestora, deoarece există pericolul de incendiu sau de electrocutare.

Cablurile de alimentare trebuie poziționate astfel încât să se evite călcarea pe acestea sau perforarea de către obiecte poziționate peste sau lângă acestea. Acordați o mare atenție cablurilor la capătul cu mufă, de la priză, precum și în punctul de ieșire din aparat.

Pentru a proteja acest aparat de furtunile cu descărcări electrice sau în situațiile în care este lăsat nesupravegheat și neutilizat perioade lungi de timp, deconectați-l de la priză și deconectați antena sau sistemul de cabluri. Aceasta va împiedica deteriorarea televizorului din cauza descărcărilor electrice și a vârfurilor de tensiune.

Înainte de a conecta cablul de alimentare c.a. la ieșirea pentru adaptorul c.c., asigurați-vă că tensiunea nominală a adaptorului c.c. corespunde cu cea a sursei de alimentare locale.

Nu introduceți niciun obiect metallic în deschiderile acestui aparat. Acest lucru poate genera un pericol de electrocutare.

Pentru a evita electrocutarea, nu atingeți niciodată partea interioară a acestui aparat. Aparatul trebuie deschis numai de către un tehnician calificat.

Asigurați-vă că ați conectat ferm cablul de alimentare la priză. La deconectarea cablului de alimentare de la o priză de perete, trageți întotdeauna de fișa cablului de alimentare. Nu scoateți niciodată cablul din priză trăgând chiar de cablu. Nu atingeți cablul de alimentare cu mâinile ude.

Dacă acest produs nu funcționează normal - în special, dacă sunt emise sunete sau mirosuri neobișnuite din interior - deconectați-l imediat și contactați un distribuitor autorizat sau un centru de service.

Dacă televizorul urmează să rămână neutilizat sau dacă veți fi plecat de acasă mai mult timp, asigurați-vă că scoateți cablul de alimentare din priză (în special dacă în locuință vor rămâne copii nesupravegheați, persoane în vârstă sau cu dizabilități).

- Praful acumulat poate cauza electrocutarea, scurgeri de energie sau un incendiu, determinând cablul de alimentare să genereze scântei sau căldură sau deteriorarea izolației.

Contactați un centru de service autorizat pentru informații dacă intenționați să instalați televizorul într-o locație cu mult praf, la temperaturi ridicate sau scăzute, în condiții de umiditate ridicată, într-un mediu cu substanțe chimice sau într-o locație unde va funcționa non-stop, precum în aeroporturi, gări etc. Nerespectarea acestor instrucțiuni poate duce la deteriorarea gravă a televizorului dvs.

Utilizați numai ștecheri și prize de perete cu împământare corespunzătoare.

- O împământare necorespunzătoare poate cauza electrocutări sau deteriorarea echipamentului. (Numai echipamente din clasa I.)

Pentru a opri complet acest aparat, deconectați-l de la priza de perete. Aveți grijă ca priza de perete și fișa de alimentare să fie ușor accesibile.

Nu le permiteți copiilor să se aghățe de produs.

Accesoriiile (bateria etc.) trebuie păstrate într-o locație sigură, unde nu se află la îndemâna copiilor.

Nu instalați produsul într-un loc instabil, precum un raft șubred, o podea înclinată sau o locație expusă la vibrații.

Nu scăpați pe jos și nu loviți produsul. În cazul deteriorării produsului, deconectați cablul de alimentare și contactați un centru de service.

Pentru curățarea acestui aparat, deconectați cablul de alimentare de la priza de perete și ștergeți produsul cu o lavetă moale și uscată. Nu utilizați substanțe chimice, precum ceară, benzen, alcool, diluanți, insecticid, odorizant de cameră, lubrifiant sau detergent. Aceste substanțe pot deteriora aspectul televizorului sau șterge elementele imprimate pe produs.

Nu expuneți acest aparat la apă sub formă de picături sau stropi.

Nu aruncați bateriile în foc.

Nu scurtcircuitați, nu dezamblați și nu supraîncălziți bateriile.

Există pericol de explozie dacă înlocuiți bateriile utilizate de pe telecomandă cu baterii de un alt tip. Înlocuiți bateria cu una de același tip sau de un tip echivalent.

AVERTISMENT - PENTRU A PREVENI RĂSPÂNDIREA FOCULUI, NU ȚINEȚI NICIODATĂ LUMÂNĂRI SAU ALTE OBIECTE CU FLACĂRĂ DESCHISĂ ÎN APROPIEREA PRODUSULUI.



* Imaginile și ilustrațiile din acest manual de utilizare sunt furnizate doar în scop orientativ și pot diferi de aspectul real al produsului. Designul și specificațiile produsului se pot schimba fără notificare prealabilă.

Limbile CIS (rusă, ucraineană, kazahă) nu sunt disponibile pentru acest produs, deoarece este fabricat pentru clienții din regiunea UE.

Care este conținutul cutiei?

Telecomandă & baterii (AAA x 2)

Manual de utilizare

Certificat de garanție (Nu este disponibil în unele țări)

Ghid de conformitate

Cablu de alimentare

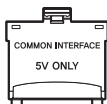

Adaptor CI Card

- Asigurați-vă că televizorul este însoțit de următoarele articole. Dacă vreunul dintre aceste articole lipsește, contactați distribuitorul local.
- Culoarea și formele elementelor diferă în funcție de model.
- Cablurile care nu sunt furnizate cu acest produs pot fi achiziționate separat.
- Deschideți cutia și căutați orice accesorii ascunse în spatele sau în interiorul materialelor ambalajului.

Este posibil să se perceapă o taxă de administrare în următoarele situații:

(a) Primiți o vizită de la un inginer la solicitarea dvs., dar produsul nu prezintă nicio defecțiune (respectiv, când nu ați citit manualul de utilizare).

(b) Duceți aparatul la un centru de reparații, dar produsul nu prezintă nicio defecțiune (respectiv, când nu ați citit manualul de utilizare).

Veți fi informat cu privire la taxa de administrare înainte de vizita tehnicianului.



Avertisment: Ecranele pot fi avariate de presiunea directă la manevrarea incorectă. Este recomandat să ridicați televizorul de margini, conform ilustrației.



Utilizarea controlerului TV

Puteți utiliza controlerul TV din partea din spate a televizorului, în locul telecomenzii, pentru a controla majoritatea funcțiilor televizorului dvs.

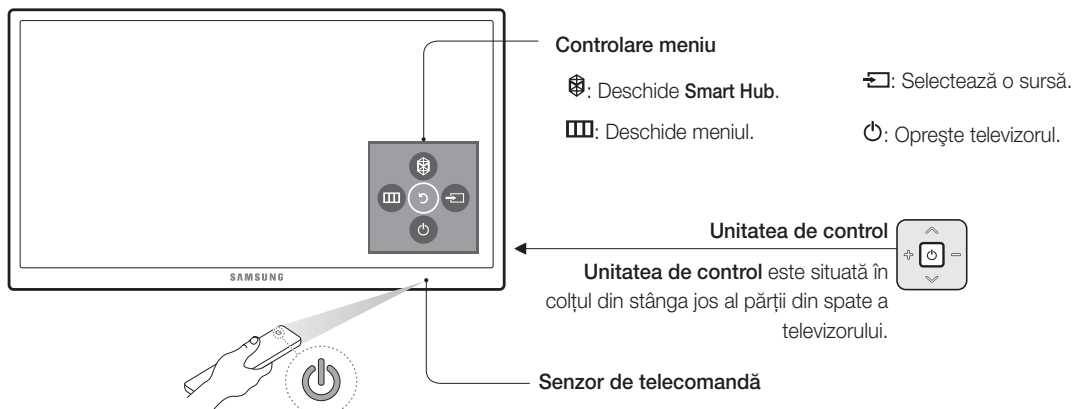

Telecomanda

- Numele butonului de mai sus poate fi diferit de numele curente.

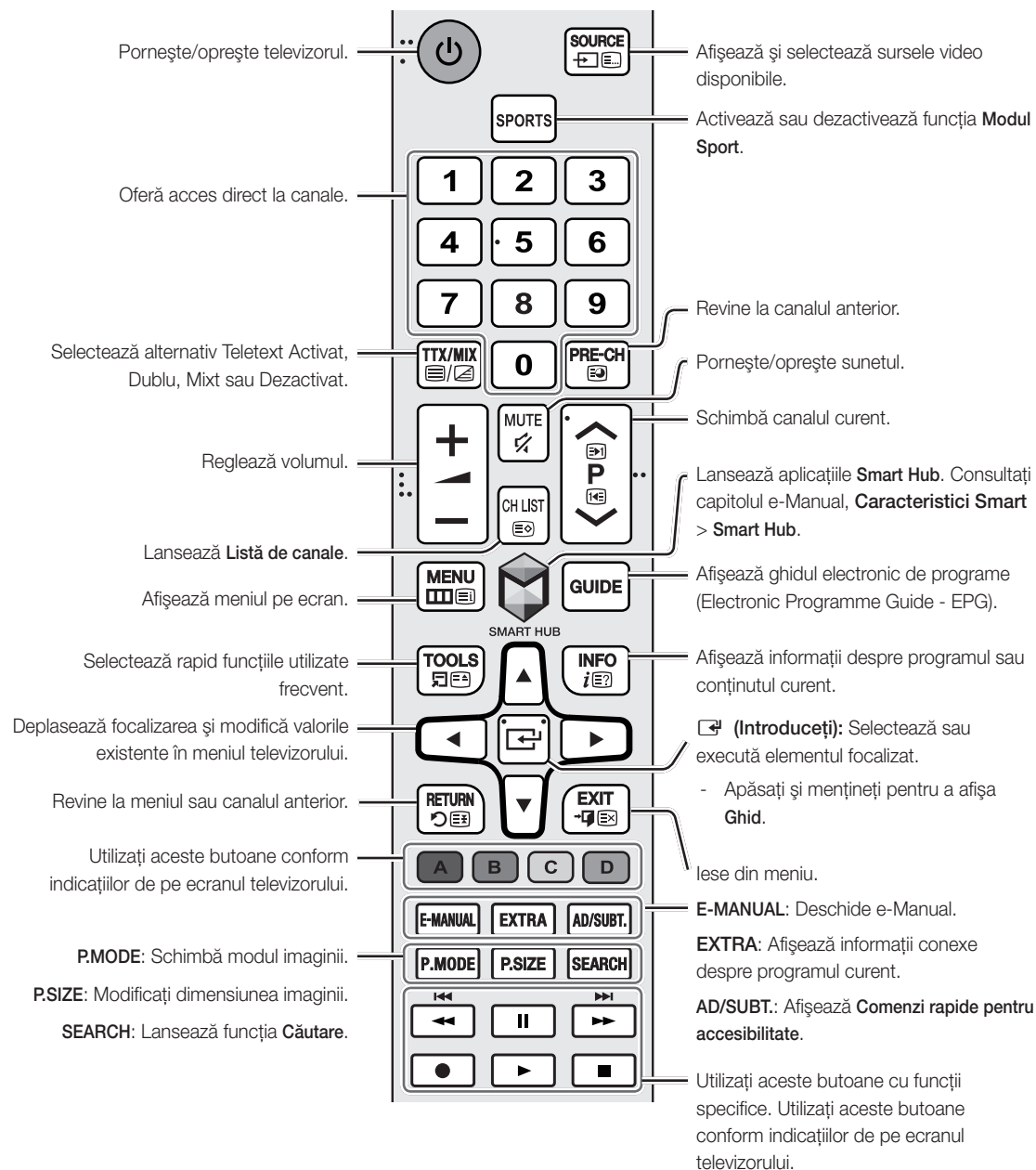

Instalarea bateriilor pe telecomandă

Polaritatea bateriilor trebuie să corespundă simbolurilor din compartimentul pentru baterii.

- Utilizați telecomanda pe o rază de 7m de televizor.
- Lumina puternică poate afecta performanțele telecomenzii. Evitați să o utilizați în apropierea unei lămpi fluorescente sau a unor semne cu neon.
- Culoarea și forma telecomenzii pot varia în funcție de model.

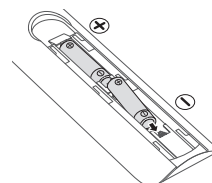

Conectarea camerei TV

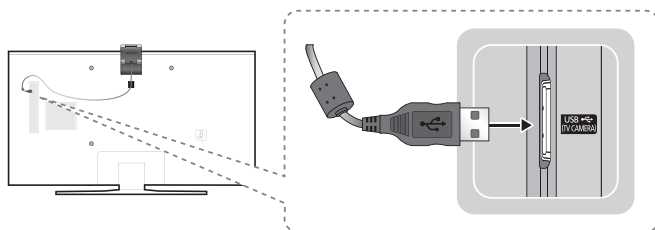

- Camera TV este comercializată separat.
- Asigurați-vă că ați conectat numai camera TV la portul TV CAMERA.

Conectarea la o rețea

Conectarea televizorului la o rețea oferă acces la servicii online, cum ar fi Smart Hub, dar și la actualizări de software.

Conectarea la rețea - Wireless

Conectați televizorul la Internet utilizând un router sau un modem standard.

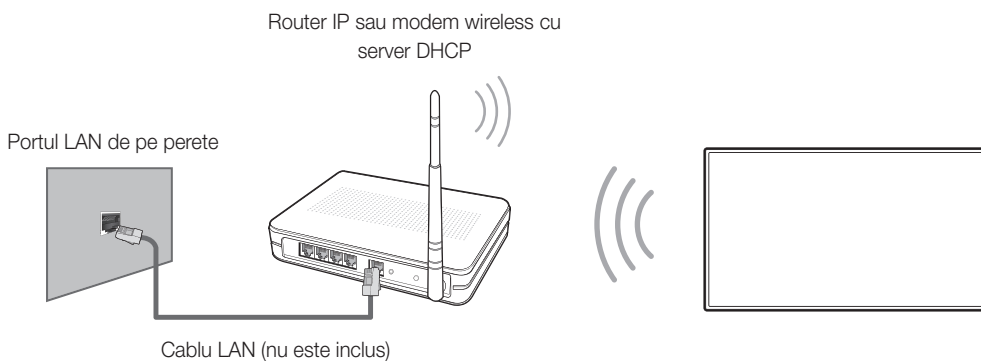

Conectarea la rețea - Prin cablu

Panoul posterior al televizorului

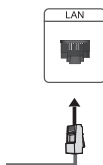

Conectați-vă televizorul la rețea utilizând un cablu LAN.

- Televizorul nu acceptă viteze în rețea mai mici decât sau egale cu 10 Mbps.
- Utilizați un cablu de categorie 7 pentru conexiune.

e-Manual



Documentul electronic e-Manual integrat conține informații despre funcțiile cheie ale televizorului.

- Puteți descărca și vizualiza o versiune imprimabilă a documentului electronic e-Manual de pe site-ul web Samsung.



Afișarea documentului e-Manual:

- Apăsați butonul **E-MANUAL** de pe telecomandă.
- În meniul televizorului, selectați **Asistență** > **e-Manual**.

Utilizarea butoanelor disponibile pe ecranul principal al documentului e-Manual

	Căutare	Selectați un element din rezultatele căutării pentru a încărca pagina corespunzătoare.
	Index	Selectați un cuvânt cheie pentru a naviga la pagina relevantă.
	Pagini deschise	Selectați un subiect din lista subiectelor recent vizualizate.

Accesarea ecranului de meniu asociat dintr-o pagină de subiect din e-Manual

	Înc. acum	Accesați elementul de meniu asociat și încercați direct funcția.
	Asociați	Accesați un subiect la care se face referire într-o pagină de subiect e-Manual.

Accesarea subiectului din e-Manual asociat dintr-un ecran de meniuri

Apăsați butonul **E-MANUAL** de pe telecomandă pentru a citi subiectul din e-Manual cu privire la o funcție din meniul ecranului curent.

- Documentul e-Manual nu poate fi accesat de pe anumite ecrane de meniu.

Actualizarea documentului e-Manual la versiunea cea mai recentă

Puteți actualiza documentul e-Manual în același mod în care actualizați aplicații.

Configurare inițială

La prima activare a televizorului, este afișată caseta de dialog pentru configurarea inițială. Urmați instrucțiunile de pe ecran pentru a finaliza procesul de configurare inițială. Puteți efectua manual acest proces la o dată ulterioară, din meniul **Sistem** > **Configurare**.

Depanare și întreținere

Depanare

Dacă televizorul pare să aibă o problemă, consultați mai întâi lista de probleme și soluții posibile. Alternativ, consultați secțiunea Depanare din e-Manual. Dacă niciunul dintre aceste sfaturi de depanare nu se aplică, vă rugăm să vizitați site-ul Web „www.samsung.com” și să faceți clic pe Asistență sau să contactați Centrul de asistență din lista aflată pe coperta acestui manual.

- Acest ecran LED TFT este format din pixeli secundari, a căror realizare necesită o tehnologie sofisticată. Este, totuși, posibil ca pe ecran să existe câțiva pixeli mai luminoși sau mai întunecați. Acești pixeli nu au niciun impact asupra performanțelor produsului.
- Pentru a vă păstra televizorul în stare optimă, faceți upgrade la cea mai recentă versiune software. Utilizați funcția **Upgrade imediat** sau **Actualizare automată** din meniul televizorului (**MENU > Asistență > Actualizare software > Upgrade imediat** sau **MENU > Asistență > Actualizare software > Actualizare automată**).

Probleme	Soluții și explicații
Televizorul nu este pornit.	Asigurați-vă că s-a conectat cablul de alimentare și că telecomanda are baterii active și că funcționează corespunzător. În cazul în care cablul de alimentare este corect conectat, iar telecomanda funcționează normal, poate apărea o problemă la conexiunea cablului de antenă sau este posibil ca receptorul de cablu/set-top box-ul să nu fie pornit. Verificați conexiunea de antenă sau porniți receptorul de cablu/set-top box-ul.
Televizorul nu pornește.	Verificați conectarea corectă a cablului de alimentare c.a. la priza de perete și la televizor. Asigurați-vă că priza de perete funcționează. Încercați să apăsați pe butonul  de pe televizor pentru a vă asigura că problema nu este cauzată de telecomandă. Dacă televizorul pornește, consultați secțiunea „Telecomanda nu funcționează” de mai jos.
Nu există imagine/video.	Verificați conexiunile cablurilor. Deconectați și conectați din nou toate cablurile conectate la televizor și la dispozitivele externe. Setați ieșirile video ale dispozitivelor externe (receptor de cablu/set-top box, DVD, Blu-ray etc.) astfel încât să corespundă conexiunilor de intrare ale televizorului. De exemplu, dacă ieșirea unui dispozitiv extern este HDMI, conexiunea trebuie făcută la o intrare HDMI a televizorului. Asigurați-vă că dispozitivele dvs. conectate sunt alimentate. Asigurați-vă că selectați sursa de intrare corectă. Reporniți dispozitivul conectat deconectând și reconectând cablul de alimentare al dispozitivului.
Telecomanda nu funcționează.	Înlocuiți bateriile telecomenzii. Asigurați-vă că bateriile sunt instalate cu polaritatea (+/-) în direcție corectă. Curățați fereastra de transmisie a senzorului de pe telecomandă. Îndreptați telecomanda direct spre televizor de la aproximativ 1,5-1,8 m distanță.
Telecomanda receptorului prin cablu sau set-top box-ului nu pornește/oprește televizorul și nu reglează volumul.	Programați telecomanda receptorului de cablu sau a set-top box-ului pentru a opera televizorul. Consultați manualul de utilizare al receptorului de cablu sau a set-top box-ului pentru a identifica codul televizorului SAMSUNG.

Senzorul Eco și luminozitatea ecranului

Senzorul Eco reglează automat luminozitatea televizorului. Această funcție măsoară lumina din încăperea și optimizează automat luminozitatea televizorului pentru a reduce consumul de energie. Dacă doriți să dezactivați această funcție, accesați **MENU > Sistem > Soluție Eco > Senzor Eco**.

- Dacă ecranul este prea întunecat în timp ce vizionați programe TV într-un mediu întunecat, aceasta se poate datora funcției **Senzor Eco**.
- Nu blocați senzorul cu niciun obiect. Aceasta poate reduce luminozitatea imaginii.

Avertisment privind imaginile statice

Evitați afișarea pe ecran a imaginilor statice (cum sunt fișierele de imagine în format jpeg), a unor elemente de imagine statice (cum sunt logo-urile canalelor TV, barele cu informații bursiere sau cu știri din partea inferioară a ecranului etc.) sau a programelor în format panoramic sau 4:3. Dacă afișați constant imagini statice, acestea pot provoca crearea de imagini remanente pe ecranul cu LED și pot afecta calitatea imaginii. Pentru a reduce riscul de apariție a acestui efect negativ, vă rugăm să respectați recomandările de mai jos:

- Evitați afișarea unei imagini statice perioade de timp îndelungate.
- Încercați întotdeauna să afișați orice imagine pe întregul ecran. Utilizați meniul pentru formatul de imagine cel mai potrivit televizorului.
- Reduceți luminozitatea și contrastul, pentru a evita apariția de imagini remanente.
- Utilizați toate caracteristicile televizorului concepute pentru a reduce remanența imaginii și arderea ecranului. Consultați documentul e-Manual pentru detalii.

Întreținerea televizorului

- Dacă pe ecranul televizorului a fost lipită o etichetă, după îndepărtarea acesteia pot rămâne urme pe ecran. Vă rugăm să îndepărtați aceste urme înainte de a viziona programe TV.
- Suprafața exterioară și ecranul televizorului se pot zgâria în timpul curățării. Asigurați-vă că ștergeți suprafața exterioară și ecranul cu atenție, utilizând o lavetă moale, pentru a evita zgârieturile.

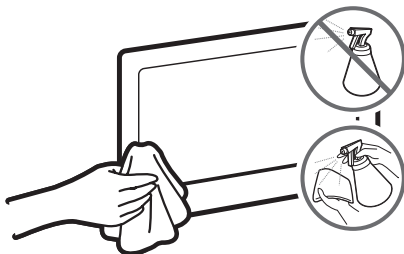

Nu pulverizați apă sau alt lichid direct în interiorul televizorului. Orice lichid care pătrunde în produs poate cauza o defecțiune, un incendiu sau electrocutarea.

Opriti televizorul, apoi îndepărtați cu grijă petele și amprentele digitale de pe ecran cu ajutorul unei lavete cu microfibră. Curățați corpul televizorului cu o lavetă moale, înmuiată cu o cantitate redusă de apă. Nu utilizați lichide inflamabile (benzen, diluanți etc.) sau agenți de curățare. Pentru pete dificil de îndepărtat, pulverizați pe lavetă o cantitate redusă de soluție de curățat monitoarele.

Instalarea televizorului

Montarea televizorului pe un perete



Dacă montați acest produs pe un perete, urmați cu exactitate instrucțiunile recomandate de producător. Dacă nu este montat corect, produsul poate aluneca sau cădea, cauzând astfel accidentări grave ale copiilor și adulților, precum și deteriorări grave ale produsului.

Instalarea kitului de montare pe perete

Puteți monta televizorul pe perete utilizând un kit de montare pe perete (comercializat separat).

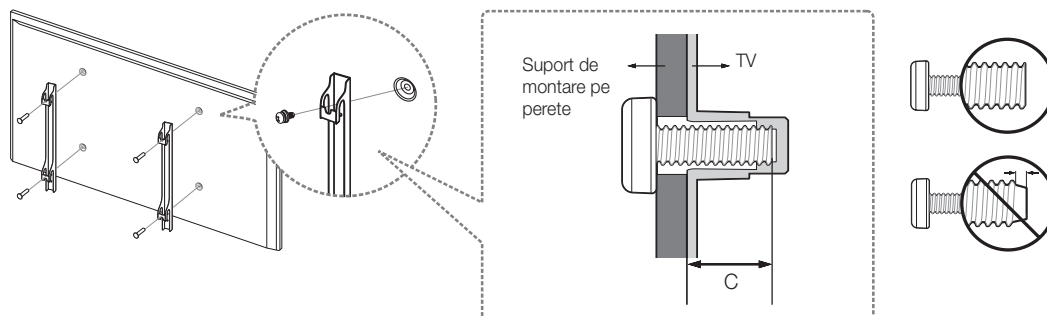

Pentru informații detaliate despre instalarea suportului de perete, consultați instrucțiunile oferite împreună cu kitul de montare pe perete. Vă recomandăm să contactați un tehnician pentru asistență la instalarea consolei de montare pe perete. Nu vă recomandăm să efectuați instalarea personal. Samsung Electronics nu este responsabilă pentru deteriorarea produsului sau pentru rănirea dvs. sau a altor persoane dacă alegeți să instalați singur suportul de montare pe perete.

Kitul de montare pe perete VESA și specificații

Puteți instala suportul de montare pe perete pe un zid solid, perpendicular pe podea. Înainte de instalarea kitului de montare pe perete pe alte suprafețe decât rigips, contactați cel mai apropiat distribuitor pentru informații suplimentare. Dacă televizorul se instalează pe un plafon sau pe un perete înclinat, este posibil ca acesta să cadă, producând vătămări corporale grave.

Familie de produse	Diagonala televizorului, în țoli	Specificații orificiu șurub VESA (A * B) în milimetri	C (mm)	Șurub standard	Cantitate
Televizor UHD	40	200 X 200	13,8 ~ 21,4	M8	4
	48 ~ 75	400 X 400			

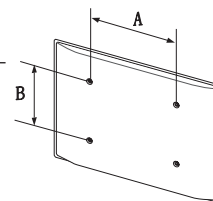



Nu instalați kitul de montare pe perete cu televizorul pornit. Aceasta poate avea ca rezultat vătămări corporale personale de pe urma șocurilor electrice.

Nu folosiți șuruburi mai lungi decât lungimea standard sau care nu respectă specificațiile referitoare la șuruburi ale standardului VESA. Șuruburile prea lungi pot cauza avaria interiorului televizorului.

- Pentru suporturile de perete care nu respectă specificațiile referitoare la șuruburi ale standardului VESA, lungimea șuruburilor poate fi diferită, în funcție de specificațiile suportului de perete.
- Nu strângeți prea puternic șuruburile. Acest lucru poate deteriora produsul sau poate provoca căderea acestuia, ducând la vătămări corporale. Samsung nu este responsabilă pentru aceste tipuri de accidente.
- Samsung nu este responsabilă pentru deteriorarea produsului sau vătămările corporale survenite în urma utilizării unui suport de perete nespecificat sau care nu este conform standardului VESA sau în cazul în care consumatorul nu respectă instrucțiunile de instalare a produsului.
- Nu montați televizorul cu o înclinare mai mare de 15 grade.
- Televizorul trebuie întotdeauna montat pe perete de către două persoane.

Asigurarea ventilării corespunzătoare a televizorului

La instalarea televizorului, mențineți o distanță de cel puțin 10 cm între televizor și alte obiecte (pereți, margini ale dulapului etc.), pentru a asigura o ventilare corespunzătoare. Dacă nu este asigurată o ventilare corespunzătoare, există pericolul de apariție a unui incendiu sau a unei probleme cu produsul din cauza temperaturii interne crescute a acestuia.

La instalarea televizorului utilizând un stativ sau un suport de perete, vă recomandăm insistent să utilizați exclusiv piese oferite de Samsung Electronics. Utilizarea de piese furnizate de un alt producător poate cauza dificultăți în montarea produsului sau poate avea ca rezultat vătămări corporale cauzate de căderea produsului.

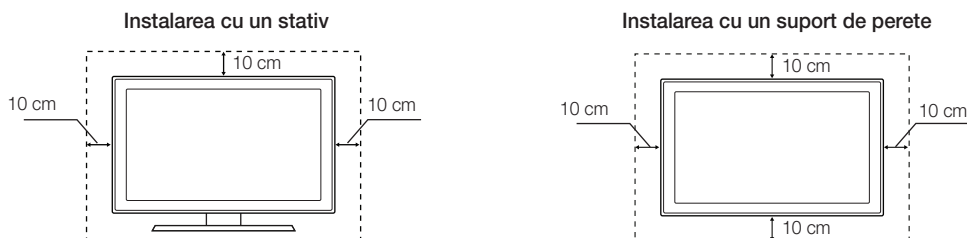

Atașarea televizorului pe suport

Asigurați-vă că dispuneți de toate accesoriile prezentate și că asamblați suportul conform instrucțiunilor de montaj furnizate.

Măsurile de siguranță: Fixarea televizorului pe perete



Atenție: Dacă trageți de televizor, dacă îl împingeți sau dacă vă urcați pe acesta, televizorul poate cădea. În special, nu lăsați copiii să se agațe de televizor sau să îl destabilizeze. Aceasta poate cauza răsturnarea televizorului, producând vătămări corporale grave sau decesul. Respectați toate măsurile de siguranță oferite în broșura cu informații de siguranță inclusă odată cu televizorul. Pentru stabilitate și siguranță sporite, puteți achiziționa și instala dispozitivul de asigurare împotriva căderii, după cum urmează.

Prevenirea căderii televizorului

Acestea sunt instrucțiunile generale. Clemele, șuruburile și firul nu sunt furnizate de Samsung. Acestea trebuie achiziționate separat. Vă recomandăm să consultați un serviciu de instalare sau un instalator profesionist de televizoare pentru componentele specifice și instalarea de piese pentru prevenirea căderii.

1. Puneți șuruburile în cleme și strângeți-le ferm pe perete. Verificați ca șuruburile să fie instalate ferm pe perete.
 - Este posibil să aveți nevoie de materiale suplimentare, precum un diblu, în funcție de tipul de perete.
2. Îndepărtați șuruburile din partea posterioară centrală a televizorului, puneți șuruburile în cleme, apoi strângeți șuruburile din nou pe televizor.
 - Este posibil ca șuruburile să nu fie furnizate cu produsul. În acest caz, achiziționați șuruburi cu următoarele specificații.
3. Conectați clemele fixate pe televizor și clemele fixate pe perete cu ajutorul unui cablu durabil, pentru sarcini mari, apoi legați strâns firul.
 - Instalați televizorul aproape de perete, astfel încât să nu cadă în spate.
 - Conectați firul astfel încât clemele fixate pe perete să se afle la aceeași înălțime cu clemele fixate pe televizor sau la o înălțime inferioară acestora.
 - Dezlegați firul înainte de a muta televizorul.
4. Asigurați-vă că toate conexiunile sunt strânse corespunzător. Verificați conexiunile periodic pentru a depista semnele de solicitare sau slăbire. Dacă aveți vreo îndoială cu privire la siguranța conexiunilor efectuate, contactați un instalator profesionist.

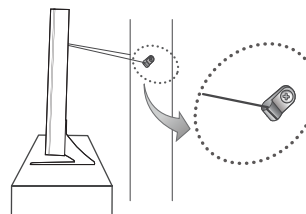
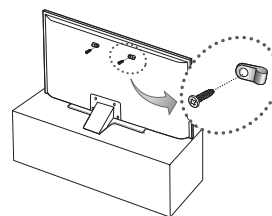

- Imaginea afișată poate fi diferită în funcție de model.

Specificații și alte informații

Specificații

Rezoluție de afișare	3840 x 2160	
Specificații legate de mediu		
Temperatură de funcționare	10°C - 40°C (50°F - 104°F)	
Umiditate de funcționare	10% - 80%, fără condens	
Temperatură de depozitare	-20°C - 45°C (-4°F - 113°F)	
Umiditate de depozitare	5% - 95%, fără condens	
Pivotarea stativului (stânga/dreapta)	0°	
Nume model	UE40JU6400 / UE40JU6440 / UE40JU6472 / UE40JU6412	UE48JU6400 / UE48JU6440 / UE48JU6472 / UE48JU6482 / UE48JU6412
Dimensiune ecran (Diagonală)	40 țoli (101 cm)	48 țoli (121 cm)
Sunet (leșire)	20 W (S: 10 W, D: 10 W)	
Dimensiuni (l x Î x A)		
Corp	917,7 x 535,7 x 62,6 mm	1087,1 x 630,9 x 63,3 mm
Cu stativ	917,7 x 582,2 x 241,6 mm	1087,1 x 676,8 x 254,6 mm
Greutate		
Fără stativ	7,7 kg	11,4 kg
Cu stativ	9,4 kg	13,6 kg
Nume model	UE50JU6400 / UE50JU6472	UE55JU6400 / UE55JU6440 / UE55JU6472 / UE55JU6482 / UE55JU6412
Dimensiune ecran (Diagonală)	50 țoli (125 cm)	55 țoli (138 cm)
Sunet (leșire)	20 W (S: 10 W, D: 10 W)	
Dimensiuni (l x Î x A)		
Corp	1128,9 x 654,4 x 63,2 mm	1242,6 x 718,4 x 63,2 mm
Cu stativ	1128,9 x 688,6 x 254,6 mm	1242,6 x 763,4 x 267,5 mm
Greutate		
Fără stativ	12,2 kg	15,0 kg
Cu stativ	14,4 kg	17,3 kg

Nume model	UE60JU6400 / UE60JU6440 / UE60JU6472	UE65JU6400 / UE65JU6472
Dimensiune ecran (Diagonală)	60 țoli (152 cm)	65 țoli (163 cm)
Sunet (leșire)	20 W (S: 10 W, D: 10 W)	
Dimensiuni (l x Î x A)		
Corp	1363,6 x 789,5 x 64,0 mm	1463,5 x 844,5 x 64,6 mm
Cu stativ	1363,6 x 834,1 x 316,8 mm	1463,5 x 889,1 x 316,8 mm
Greutate		
Fără stativ	20,9 kg	23,7 kg
Cu stativ	24,7 kg	27,5 kg
Nume model	UE75JU6400 / UE75JU6440 / UE75JU6472	
Dimensiune ecran (Diagonală)	75 țoli (189 cm)	
Sunet (leșire)	20 W (S: 10 W, D: 10 W)	
Dimensiuni (l x Î x A)		
Corp	1688,9 x 972,2 x 66,0 mm	
Cu stativ	1688,9 x 1034,4 x 355,3 mm	
Greutate		
Fără stativ	36,5 kg	
Cu stativ	42,5 kg	

Rezoluție de afișare	3840 x 2160	
Specificații legate de mediu		
Temperatură de funcționare	10°C - 40°C (50°F - 104°F)	
Umiditate de funcționare	10% - 80%, fără condens	
Temperatură de depozitare	-20°C - 45°C (-4°F - 113°F)	
Umiditate de depozitare	5% - 95%, fără condens	
Pivotarea stativului (stânga/dreapta)	0°	
Nume model	UE40JU6410	UE48JU6410
Dimensiune ecran (Diagonală)	40 țoli (101 cm)	48 țoli (121 cm)
Sunet (leșire)	20 W (S: 10 W, D: 10 W)	
Dimensiuni (l x Î x A)		
Corp	914,3 x 530,7 x 49,5 mm	1083,7 x 625,9 x 50,1 mm
Cu stativ	914,3 x 584,6 x 237,0 mm	1083,7 x 683,7 x 257,0 mm
Greutate		
Fără stativ	8,2 kg	11,1 kg
Cu stativ	11,1 kg	14,9 kg
Nume model	UE55JU6410	
Dimensiune ecran (Diagonală)	55 țoli (138 cm)	
Sunet (leșire)	20 W (S: 10 W, D: 10 W)	
Dimensiuni (l x Î x A)		
Corp	1239,2 x 713,4 x 50,1 mm	
Cu stativ	1239,2 x 770,7 x 257,0 mm	
Greutate		
Fără stativ	16,1 kg	
Cu stativ	19,9 kg	

- Designul și specificațiile fac obiectul modificării fără notificare prealabilă.
- Pentru informații despre alimentarea cu energie electrică și despre consumul de energie, consultați eticheta atașată pe produs.
- Consumul tipic de energie este măsurat conform IEC 62087 Ed.2

Reducerea consumului de energie

La oprirea televizorului, acesta intră în modul Standby. În modul Standby, acesta continuă să consume o cantitate redusă de energie electrică. Pentru a reduce consumul de energie, deconectați cablul de alimentare atunci când nu intenționați să utilizați televizorul o perioadă mai îndelungată.

Licențe



HDMI

The terms HDMI and HDMI High-Definition Multimedia Interface, and the HDMI Logo are trademarks or registered trademarks of HDMI Licensing LLC in the United States and other countries.

Recomandare - Numai pentru UE



Prin prezenta, Samsung Electronics declară că acest televizor respectă cerințele esențiale și alte prevederi relevante ale Directivei 1999/5/CE.

Declarația de conformitate oficială poate fi găsită la adresa <http://www.samsung.com>; accesați Asistență > Căutați asistență pentru produs și introduceți numele modelului.

Acest echipament poate fi utilizat numai în interior.

Acest echipament poate fi utilizat în toate țările din UE.



Casarea corectă a acestui produs (deșeurii de echipamente electrice & electronice) (Aplicabil în țările cu sisteme de colectare separată)

Acest marcaj aplicat pe produs, accesorii sau inclus în documentație indică faptul că produsul și accesoriiile sale electronice (de exemplu, încărcător, căști, cablu USB) nu trebuie casate împreună cu alte deșeurii menajere la sfârșitul duratei de viață. Pentru a împiedica daunele produse mediului înconjurător sau sănătății umane din cauza eliminării necontrolate a deșeurilor, vă rugăm să separați aceste articole de alte tipuri de deșeurii și să le reciclați în mod responsabil, pentru a promova reutilizarea durabilă a resurselor materiale.

Utilizatorii casnici trebuie să contacteze comerciantul de la care au achiziționat acest produs sau autoritatea guvernamentală locală pentru a afla detalii despre locul și modalitatea în care aceste articole pot fi reciclate ecologic în condiții de siguranță.

Utilizatorii industriali trebuie să contacteze furnizorul și să consulte termenii și condițiile contractului de achiziție. Acest produs și accesoriiile sale electronice nu trebuie amestecate cu alte deșeurii comerciale pentru casare.



Eliminarea corectă a bateriilor din acest produs (Aplicabil în țările cu sisteme de colectare separată)

Acest marcaj aplicat pe baterie, pe manual sau pe ambalaj indică faptul că bateriile din acest produs nu trebuie eliminate împreună cu alte deșeurii menajere la sfârșitul duratei de utilizare. Acolo unde sunt marcate, simbolurile chimice Hg, Cd sau Pb indică faptul că bateria conține mercur, cadmiu sau plumb peste nivelurile de referință specificate de Directiva CE 2006/66. Dacă bateriile nu sunt casate corespunzător, aceste substanțe pot afecta sănătatea umană sau mediul înconjurător.

Pentru a proteja resursele naturale și a promova reutilizarea materialelor, vă rugăm să separați bateriile de alte tipuri de deșeurii și să le reciclați prin intermediul sistemului local gratuit de colectare a bateriilor.

SAMSUNG

Upozorenje! Važna bezbednosna uputstva

(Pre korišćenja televizora pročitajte bezbednosna uputstva.)

OPREZ

NE OTVARATI, RIZIK OD STRUJNOG UDARA

OPREZ: DA BISTE SMANJILI RIZIK OD STRUJNOG UDARA, NEMOJTE SKIDATI POKLOPAC (NITI POLEBINU). U UNUTRAŠNOSTI UREĐAJA NEMA DELOVA KOJE SAMI MOŽETE DA SERVISIRATE. SVE VRSTE SERVISIRANJA PREPUSTITE KVALIFIKOVANIM SERVISERIMA.



Ovaj simbol ukazuje na to da je u uređaju prisutan visok napon. Svaka vrsta kontakta sa unutrašnjim komponentama ovog proizvoda predstavlja opasnost.



Ovaj simbol ukazuje na to da se uz proizvod isporučuje važna dokumentacija koja se odnosi na rukovanje i održavanje.

Prerezi i otvori na kućištu, kao i na poleđini ili sa donje strane, služe za ventilaciju. Da biste obezbedili pouzdan rad ovog uređaja i da biste ga zaštitili od pregrevanja, ti prerezi i otvori ni u kom slučaju ne smeju biti zatvoreni niti pokriveni.

- Nemojte da postavljate ovaj uređaj na skućena mesta, kao što su police za knjige i ugradni ormari, ako niste obezbedili odgovarajuću ventilaciju.
- Nemojte postavljati ovaj uređaj na radiator ili neki drugi izvor toplote niti blizu njega, kao ni na mesta na kojima bi bio izložen direktno sunčevoj svetlosti.
- Nemojte da stavljate posude (vaze itd.) sa vodom na ovaj uređaj, jer može doći do požara ili strujnog udara.

Nemojte izlagati ovaj uređaj kiši niti ga postavljati blizu vode (kade, lavaboa, sudopere, posude za pranje veša, u vlažan podrum, blizu bazena itd.). Ako se ovaj uređaj slučajno pokvasi, odmah isključite napajanje i obratite se ovlašćenom prodavcu.

Ovaj uređaj koristi baterije. U vašoj lokalnoj zajednici možda postoje ekološki propisi koji nalažu da se baterije odlože na odgovarajući način. Informacije o odlaganju i recikliranju tražite od nadležnih lokalnih institucija.

Nemojte da preopterećujete zidne utičnice, produžne kablove niti adaptere pošto to može da dovede do požara ili strujnog udara.

Kablovi za napajanje treba da se sprovedu tako da se ne gazi po njima i da ne budu priklješteni predmetima postavljenim preko ili pored njih. Posebnu pažnju treba obratiti na utikače, zidne utičnice i na mesta gde kablovi izlaze iz uređaja.

Isključite uređaj iz zidne utičnice i izvucite antenski kabl da biste zaštitili uređaj od udara groma, kao i u slučaju da će duže vreme biti bez nadzora ili da se neće koristiti. Na taj način ćete uređaj zaštititi od oštećenja izazvanih udarom groma ili promenama napona u mreži.

Pre nego što priključite kabl za napajanje naizmeničnom strujom u utičnicu za adapter za jednosmernu struju, proverite da li nominalni napon adaptera odgovara naponu lokalne električne mreže.

Nemojte ubacivati metalne predmete u otvore na uređaju. Može doći do strujnog udara.

Nipošto ne dodirujte unutrašnje komponente ovog uređaja jer može da dođe do strujnog udara. Otvaranje ovog uređaja sme da obavlja isključivo kvalifikovani serviser.

Kabl za napajanje priključite tako da utikač pravilno uđe u utičnicu. Kada isključujete kabl za napajanje iz utičnice, vucite ga držeći utikač. Nemojte vući kabl pri isključivanju kabla. Ne dodirujte kabl za napajanje mokrim rukama.

Ako uređaj ne radi pravilno – na primer, ako iz njega dopiru neobični zvukovi ili miris – odmah ga isključite iz zidne utičnice i obratite se ovlašćenom prodavcu ili servisnom centru.

Obavezno isključite televizor iz zidne utičnice ako će duže vreme biti van upotrebe ili bez nadzora (posebno ako će u blizini boraviti deca, starije osobe ili osobe sa invaliditetom).

- Nagomilavanje prašine može dovesti do strujnog udara, curenja struje ili požara zbog varničenja ili pregrevanja kabla za napajanje ili zbog propadanja izolacije.

Obavezno se obratite ovlašćenom servisnom centru kada televizor postavljate na mesto sa mnogo prašine, sa visokim ili niskim temperaturama, visokim stepenom vlažnosti, hemijskim supstancama i na mesta gde će neprestano raditi, kao što su aerodrom, železnička stanica itd. U suprotnom, televizor može biti ozbiljno oštećen.

Koristite samo ispravno uzemljen utikač i utičnicu.

- Neispravno uzemljenje može da izazove strujni udar ili ošteti opremu. (Samo oprema klase I.)

Isključite uređaj iz zidne utičnice da biste ga potpuno isključili. Postavite uređaj na mesto gde će utičnica i utikač kabla biti pristupačni.

Ne dozvoljavajte deci da se kače o proizvod.

Dodatnu opremu (baterije itd.) držite van domašaja dece.

Proizvod nemojte postavljati na nestabilnu podlogu, poput klimave police, neravnog poda ili mesta na kojem ima potresa.

Ne dozvolite da proizvod padne i nemojte da ga udarate. Ako se proizvod ošteti, isključite kabl za napajanje i obratite se servisnom centru.

Da biste očistili proizvod, isključite kabl za napajanje iz zidne utičnice i obrišite ga mekom, suvom krpom. Nemojte koristiti hemijska sredstva kao što su vosak, benzen, alkohol, razređivači, insekticidi, osveživači vazduha, lubrikanti i deterdženti. Ta sredstva mogu da promene izgled proizvoda i izbrišu natpis na njemu.

Uređaj se ne sme izlagati vodi koja kaplje ili prska.

Ne bacajte baterije u vatru.

Vodite računa da ne izazovete kratak spoj na baterijama i nemojte ih rastavljati i pregrevati.

Postoji opasnost od eksplozije ako baterije u daljinskom upravljaču zamenite pogrešnim tipom baterije. Baterije zamenite novim baterijama istog tipa.

UPOZORENJE – DA NE BI DOŠLO DO POŽARA, U BLIZINI PROIZVODA NE SME BITI IZVORA OTVORENOG PLAMENA, KAO ŠTO SU SVEĆE.



* Slike i ilustracije u ovom korisničkom priručniku su informativnog karaktera i mogu da se razlikuju od stvarnog izgleda proizvoda. Dizajn proizvod i specifikacije mogu biti promenjeni bez najave.

Jeziци Zajednice nezavisnih država (ruski, ukrajinski i kazahstanski) nisu dostupni za ovaj proizvod pošto je proizveden za korisnike u regionu EU.

Šta se nalazi u kutiji?

Daljinski upravljač i baterije (AAA x 2)

Korisnički priručnik

Garantni list (nije dostupan na nekim lokacijama)

Vodič za propise

Kabl za napajanje

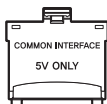

Adapter za CI karticu

- Proverite da li su sledeći predmeti isporučeni sa televizorom. Ako nešto nedostaje, obratite se prodavcu.
- Boja i oblik predmeta mogu da se razlikuju u zavisnosti od modela.
- Kablovi koji se ne isporučuju uz proizvod mogu zasebno da se kupe.
- Otvorite kutiju i proverite da li su neki dodaci zaostali ispod ili unutar ambalaže.

Administrativna nadoknada možda će biti naplaćena ako:

- pozovete tehničara koji ne otkrije nikakav kvar na uređaju (tj. u slučaju da niste pročitali ovaj korisnički priručnik);
- odnesete uređaj u servis i tamo se ne otkrije nikakav kvar (tj. u slučaju da niste pročitali ovaj korisnički priručnik).

Pre dolaska tehničara bićete obavešteni o iznosu administrativne nadoknade.



Upozorenje: Ekran se može oštetiti direktnim pritiskanjem prilikom nepravilnog rukovanja. Preporučujemo da televizor podižete držeći ga za ivice, kao što je prikazano na slici.



Korišćenje kontrolera na televizoru

Kontroler na poleđini televizora možete da koristite umesto daljinskog upravljača za većinu funkcija televizora.

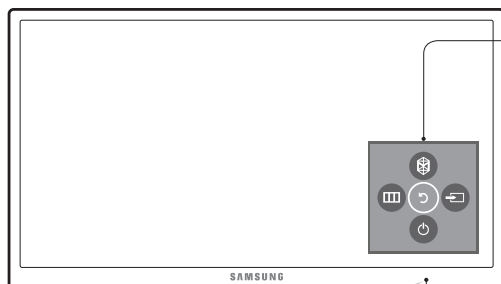

Komandni meni

: otvara Smart Hub.

: otvaranje menija.

: biranje izvora.

: isključivanje televizora.

Dugme za upravljanje

Dugme za upravljanje se nalazi se u donjem levom uglu sa zadnje strane televizora.



Senzor za daljinski upravljač

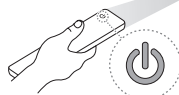

Daljinski upravljač

- Nazivi dugmadi prikazani iznad mogu se razlikovati od onih kod vašeg modela.

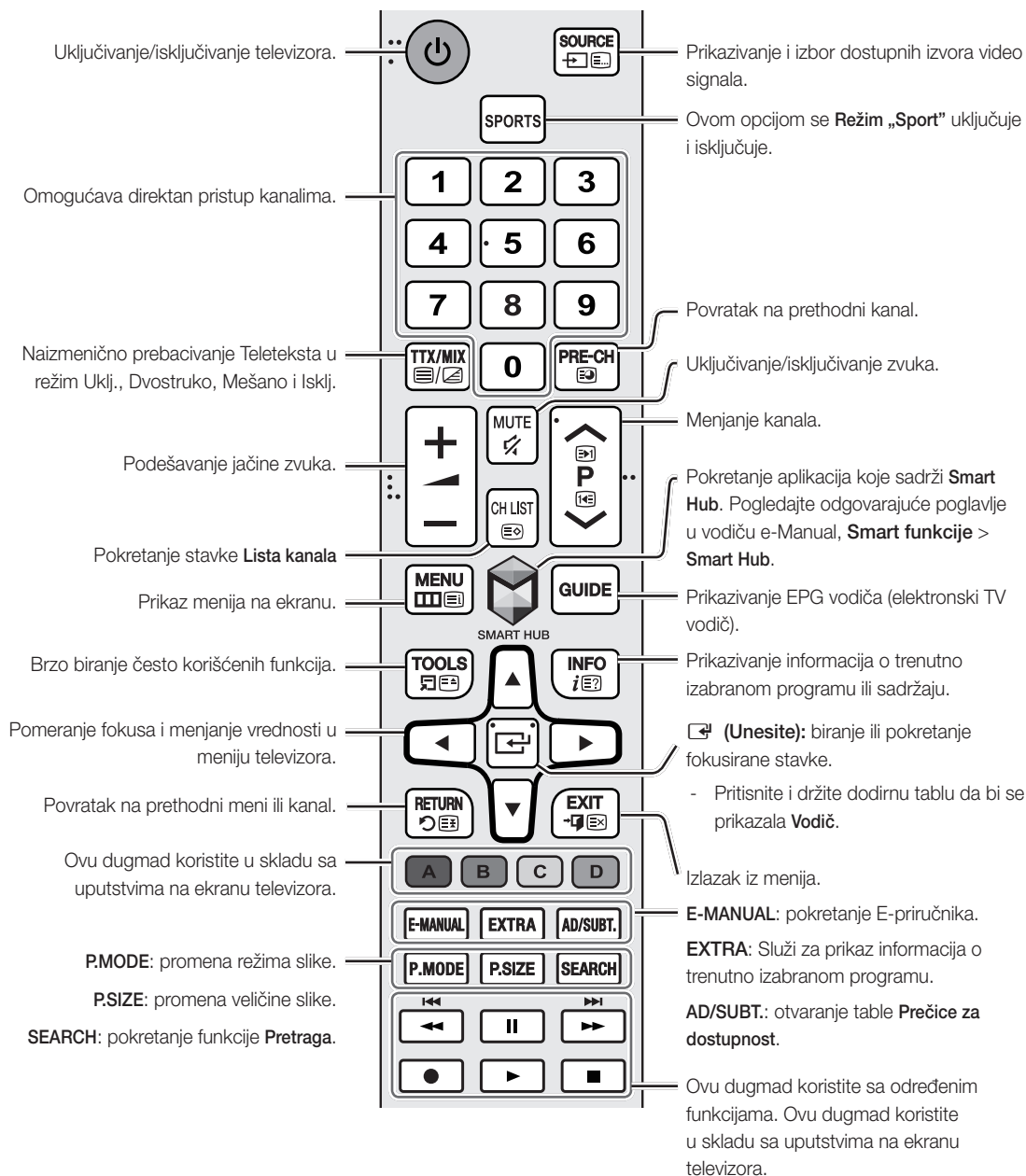

Stavljanje baterija u daljinski upravljač

Postavite baterije tako da se oznake polova na njima poklapaju sa oznakama u odeljku za baterije.

- Daljinski upravljač koristite na udaljenosti od najviše 7 m od televizora.
- Jako svetlo može da utiče na radne karakteristike daljinskog upravljača. Izbegavajte da daljinski upravljač koristite u blizini jakih fluorescentnih lampi i neonskih znakova.
- Boja i oblik daljinskog upravljača mogu da se razlikuju u zavisnosti od modela.

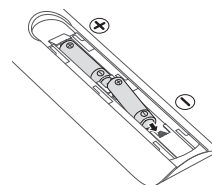

Povezivanje kamere za televizor

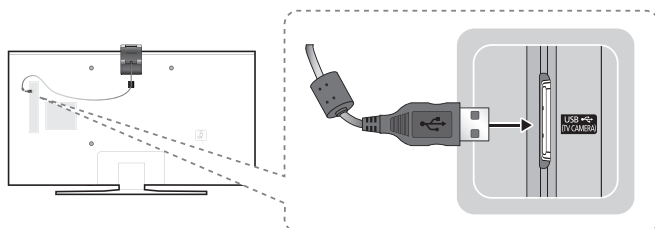

- Kamera za televizor se prodaje zasebno.
- Kameru za televizor priključite isključivo u priključak TV CAMERA.

Povezivanje na mrežu

Ako televizor povežete na mrežu, moći ćete da pristupate Internet uslugama, kao što je Smart Hub, kao i da preuzimate ispravke softvera.

Mrežna veza – bežična

Povežite televizor na Internet pomoću standardnog rutera ili modema.

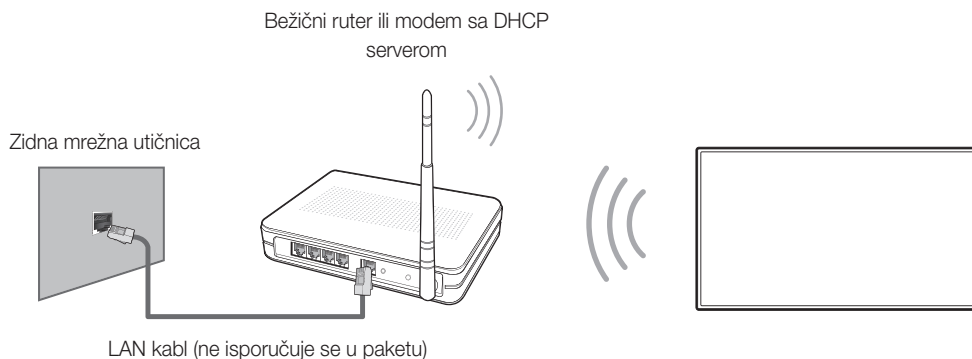

Mrežna veza – žična

Tabla na zadnjoj strani televizora Televizor možete da povežete na mrežu pomoću LAN kabl.

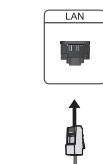

- Televizor podržava samo mrežne veze brzine 10 Mb/s i brže.
- Za povezivanje koristite kabl kategorije 7 (Cat 7).

E-priručnik



Ugrađeni e-priručnik sadrži informacije o ključnim funkcijama televizora.

- Na Web lokaciji kompanije Samsung možete da preuzmete i čitate e-priručnik, koji se može i odštampati.



Otvaranje e-priručnika:

- Pritisnite dugme **E-MANUAL** na daljinskom upravljaču.
- U meniju televizora izaberite **Podrška > e-Manual**.

Korišćenje dugmadi na glavnom ekranu e-priručnika

	Pretraga	Izaberite željenu stavku u rezultatima pretrage da bi se učitala odgovarajuća stranica.
	Indeks	Izaberite ključnu reč da biste prešli na relevantnu stranicu.
	Otvorena stranica	Izaberite temu sa liste nedavno čitanih tema.

Pristupanje povezanom ekranu menija sa stranice sa temom u e-priručniku

	Prob. sad	Služi za pristup povezanoj stavci menija i direktno isprobavanje funkcije.
	Veza	Služi za pristup temi na koju se upućuje sa stranice sa temom u e-priručniku.

Pristupanje povezanoj temi u e-priručniku sa ekrana menija

Pritisnite dugme **E-MANUAL** na daljinskom upravljaču da bi se otvorila tema u E-priručniku o funkciji trenutno izabranog menija na ekranu.

- E-priručniku nije moguće pristupiti sa pojedinih ekrana menija.

Ažuriranje e-priručnika na najnoviju verziju

E-priručnik se ažurira na isti način kao i aplikacije.

Početno podešavanje

Kada prvi put uključite televizor, pojaviće se dijalog za početno podešavanje. Pratite uputstva na ekranu da biste dovršili početno podešavanje. Ovaj proces možete i kasnije da obavite ručno u meniju **Sistem > Podešavanje**.

Rešavanje problema i održavanje

Rešavanje problema

Ako imate problema sa televizorom, najpre pročitajte ovu listu potencijalnih problema i njihovih rešenja. Umesto toga, možete da pročitate odeljak E-priručnika koji se odnosi na rešavanje problema. Ako ne uspete da pronađete odgovor u ovim savetima za rešavanje problema, posetite Web lokaciju „www.samsung.com“ i izaberite opciju „Podrška“ ili se obratite pozivnom centru iz liste na poslednjoj strani priručnika.

- TFT LED ekran se sastoji od potpiksela za čiju se proizvodnju koristi napredna tehnologija. Međutim, na ekranu može da se pojavi nekoliko svetlih ili tamnih piksela. Ti pikseli ne utiču na radne karakteristike proizvoda.
- Da biste očuvali optimalan rad televizora, preuzmite najnoviji softver. Koristite funkciju **Ažuriraj odmah** ili **Automat. ažuriranje** u meniju televizora (**MENU > Podrška > Ažuriranje softvera > Ažuriraj odmah** ili **MENU > Podrška > Ažuriranje softvera > Automat. ažuriranje**).

Problemi	Rešenja i objašnjenja
Televizor neće da se uključi.	Proverite da li je kabl za napajanje uključen u struju, da li su baterije u daljinskom upravljaču pune i da li daljinski upravljač radi. Ako je kabl za napajanje uključen u struju, a daljinski upravljač normalno radi, kabl antene možda nije pravilno povezan ili kablovski/set-top box uređaj nije uključen. Proverite vezu antene ili uključite kablovski/set-top box uređaj.
Televizor ne može da se uključi.	Proverite da li je kabl za napajanje naizmeničnom strujom pravilno uključen u televizor i zidnu utičnicu. Proverite da li je zidna utičnica ispravna. Pritisnite dugme  na televizoru da biste proverili da li je problem u daljinskom upravljaču. Ako se televizor uključi, pogledajte problem „Daljinski upravljač ne radi“ u nastavku.
Ne prikazuje se slika.	Proverite kako su povezani kablovi. Isključite pa ponovo priključite sve kablove povezane sa televizorom i spoljnim uređajima. Povežite video izlaze spoljnih uređaja (kablovski/set-top box uređaj, DVD plejer, Blu-ray plejer itd.) sa odgovarajućim ulazima na televizoru. Na primer, ako spoljni uređaj ima HDMI izlaz, povežite ga sa HDMI ulazom na televizoru. Proverite da li su povezani uređaji uključeni. Proverite da li ste izabrali odgovarajući izvor ulaznog signala. Isključite pa ponovo uključite povezani uređaj tako što ćete isključiti njegov kabl za napajanje i ponovo ga priključiti.
Daljinski upravljač ne radi.	Zamenite baterije u daljinskom upravljaču. Proverite da li su polovi baterija (+/-) dobro okrenuti. Očistite okno senzora na daljinskom upravljaču. Usmerite daljinski upravljač direktno ka televizoru sa udaljenosti od 1,5–1,8 m.
Pomoću daljinskog upravljača za kablovski/set-top box uređaj nije moguće uključiti i isključiti televizor niti podesiti jačinu zvuka.	Programirajte daljinski upravljač kablovskog ili set-top box uređaja za rad sa televizorom. Potražite kôd za SAMSUNG televizor u korisničkom priručniku za kablovski ili set-top box uređaj.

Eko senzor i osvetljenje ekrana

Eko senzor automatski podešava osvetljenje ekrana. Ova funkcija meri osvetljenje u prostoriji i automatski prilagođava osvetljenje ekrana televizora da bi smanjila potrošnju struje. Ako želite da isključite ovu funkciju, izaberite **MENU > Sistem > Eko rešenje > Eko senzor**.

- Ako je ekran previše taman kada televizor gledate u zamračenoj prostoriji, uzrok može biti **Eko senzor**.
- Vodite računa da senzor ne bude prekriven. Na taj način se može smanjiti osvetljenje slike.

Upozorenje o statičnoj slici

Izbegavajte prikazivanje statičnih slika (kao što su .jpeg slike), elemenata statičnih slika (npr. logotipi TV kanala, tikeri sa vestima sa berze/tikeri sa vestima na dnu ekrana itd.) i slike u formatu panorame ili 4:3. Neprekidno prikazivanje statične slike može da dovede do „sagorevanja“ slike na LED ekranu i narušavanja kvaliteta slike. Da biste smanjili taj rizik, pridržavajte se sledećih preporuka:

- Ne dozvolite da se duže vreme prikazuje ista statična slika.
- Trudite da slika uvek bude prikazana preko celog ekrana. U meniju za podešavanje formata slike na televizoru izaberite najprikladniju opciju.
- Smanjite osvetljenje i kontrast kako bi se sprečilo zadržavanje slike.
- Koristite sve funkcije televizora namenjene za smanjivanje zadržavanja slike na ekranu i „sagorevanja“ ekrana. Detaljnije informacije potražite u e-priručniku.

Održavanje televizora

- Ako se na ekranu televizora nalazi nalepnica, nakon njenog uklanjanja mogu da ostanu tragovi. Očistite te tragove pre gledanja programa na televizoru.
- Spoljašnjost i ekran televizora mogu da se ogrebu tokom čišćenja. Spoljašnjost i ekran pažljivo brišite mekanom krpom da ih ne biste izgrebali.

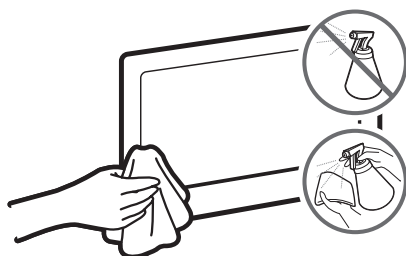

Nemojte prskati vodu ili drugu tečnost direktno na televizor. Ako tečnost dospe u unutrašnjost proizvoda, može doći do kvara, požara ili strujnog udara.

Isključite televizor, zatim nežno krpom od mikrofibera obrišite mrlje i otiske prstiju sa ekrana. Kućište televizora očistite mekanom krpom koju ste pokvasili sa malo vode. Nemojte koristiti zapaljive tečnosti (npr. benzol, razređivače itd.) niti sredstva za čišćenje. Da biste uklonili uporne mrlje, naprskajte malu količinu sredstva za čišćenje ekrana na krpom.

Postavljanje televizora

Montiranje televizora na zid



Ako proizvod montirate na zid, strogo se pridržavajte uputstava proizvođača. U slučaju nepravilne montaže, proizvod može da sklizne ili padne, što može dovesti do ozbiljnih povreda dece i odraslih, kao i ozbiljnog oštećenja proizvoda.

Postavljanje kompleta za montažu na zid

Televizor možete da postavite na zid pomoću kompleta za montažu na zid (prodaje se zasebno).

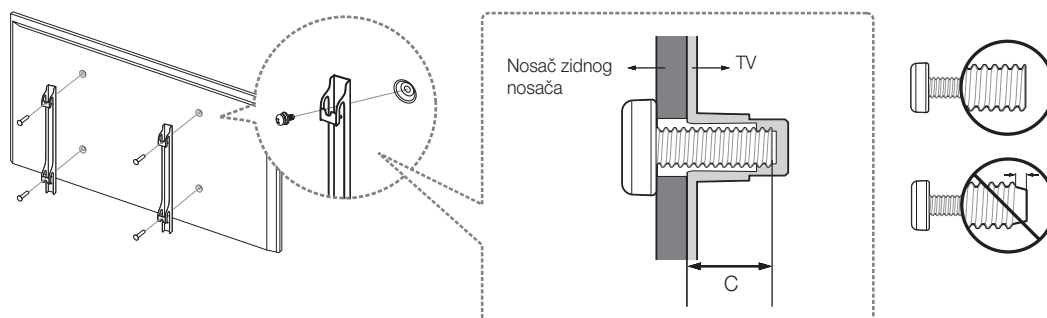

Detaljne informacije o postavljanju zidnog nosača potražite u uputstvu koje ste dobili sa kompletom za montažu na zid. Obratite se stručnom licu koje će vam pomoći oko postavljanja nosača zidnog nosača. Ne preporučujemo da montažu obavljate sami. Kompanija Samsung Electronics ne odgovara za eventualno oštećenje proizvoda niti za povrede koje nanesete sebi ili drugima ako odlučite da sami postavite televizor na zid.

VESA komplet za montažu na zid – napomene i specifikacije

Zidni nosač postavite na čvrst zid koji je pod pravim uglom u odnosu na pod. Pre montiranja zidnog nosača na površine koje nemaju rigips ploče potražite dodatne informacije od najbližeg prodavca. Ako televizor montirate na plafon ili kosi zid, imajte na umu da može da padne i nekoga ozbiljno povredi.

Porodica proizvoda	Dijagonala televizora u inčima	Specifikacije otvora za zavrtnje prema VESA standardu (A * B) u milimetrima	C (mm)	Standardni zavrtnaj	Količina
UHD televizor	40	200 X 200	13,8 ~ 21,4	M8	4
	48 ~ 75	400 X 400			

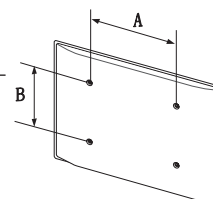



Komplet za montažu na zid nemojte da montirate dok je televizor uključen. U suprotnom, izlažete se opasnosti od strujnog udara.

Nemojte da koristite zavrtnje koji su duži od standardnih niti one koji nisu u skladu sa specifikacijom za zavrtnje prema VESA standardu. Predugački zavrtnji mogu da izazovu oštećenja u unutrašnjosti televizora.

- Kod kompleta za montažu na zid koji nisu u skladu sa specifikacijom za zavrtnje prema VESA standardu, dužina zavrtnja može da se razlikuje u zavisnosti od specifikacija zidnog nosača.
- Zavrtnje nemojte prejako da zatežete. U suprotnom, proizvod se može oštetiti ili pasti i nekoga povrediti. Kompanija Samsung ne odgovara za takve nesrećne slučajeve.
- Kompanija Samsung ne odgovara za oštećenja proizvoda niti za telesne povrede do kojih dođe usled korišćenja kompleta za montažu na zid koji nije usklađen sa VESA standardima ili potiče od nepoznatog proizvođača, odnosno ako se korisnik ne pridržava uputstava za montažu proizvoda.
- Nemojte da montirate televizor pod nagibom većim od 15 stepeni.
- Za montiranje televizora na zid potrebne su dve osobe.

Obezbeđivanje odgovarajuće ventilacije za televizor

Pri postavljanju televizora, vodite računa da rastojanje između televizora i drugih predmeta (zidova, stranica ormara itd.) ne bude manje od 10 cm da televizor imao odgovarajuću ventilaciju. U suprotnom, može da dođe do požara ili problema sa proizvodom usled povećanja njegove unutrašnje temperature.

Ako koristite postolje ili zidni nosač, preporučujemo da koristite isključivo onaj koji je proizvela kompanija Samsung Electronics. Ako budete koristili delove drugih proizvođača, može doći do problema sa proizvodom ili povreda usled pada proizvoda.

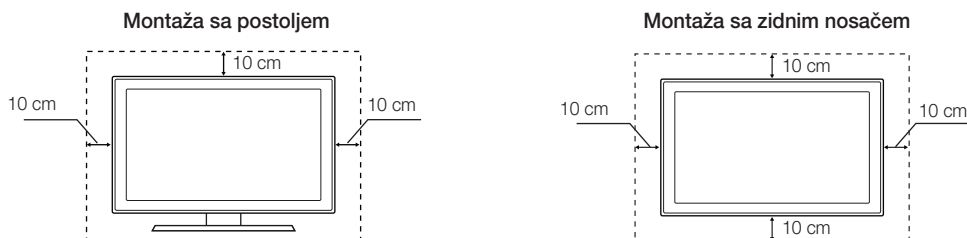

Montiranje televizora na postolje

Proverite da li imate sav prikazani dodatni pribor i sklopite postolje prema priloženim uputstvima.

Mera opreza: Pričvršćivanje televizora na zid



Oprez: Nemojte da vučete ili gurate televizor niti da se penjete na njega jer može da padne. Posebno vodite računa da se deca ne kače za televizor i da ga ne pomeraju. U suprotnom, televizor može da se prevrne i nanese ozbiljne povrede, čak i sa smrtnim ishodom. Pratite sve mere opreza navedene u brošuri sa bezbednosnim uputstvima koju ste dobili sa televizorom. Radi dodatne stabilnosti i bezbednosti, možete da kupite i postavite uređaj protiv pada, kao što je opisano ispod.

Sprečavanje pada televizora

Ovo su opšta uputstva. Kompanija Samsung ne isporučuje držače, zavrtnje i žicu uz uređaj. Kupite ih posebno. Preporučujemo da konsultujete servis ili profesionalnog tehničara za montažu televizora ako vam je za montažu i pričvršćivanje istog potrebna specijalna oprema.

1. Stavite zavrtnje u držače i dobro ih pričvrstite za zid. Proverite da li su zavrtnji pravilno pričvršćeni za zid.
 - U zavisnosti od tipa zida, možda će vam biti potreban dodatni materijal, kao što su tiplovi.
2. Skinite zavrtnje sa sredine zadnje strane televizora, stavite ih u držače, a zatim ih ponovo pričvrstite za televizor.
 - U nekim slučajevima, zavrtnji se ne dobijaju uz proizvod. U tom slučaju, kupite zavrtnje sledećih specifikacija.
3. Jakom, izdržljivom žicom povežite držače koji su pričvršćeni za televizor i držače koji su montirani na zid, a zatim čvrsto vežite žicu.
 - Instalirajte televizor blizu zida, tako da ne može da padne unazad.
 - Povežite žicu tako da držači montirani na zid budu u istoj visini ili niže od držača pričvršćenih za televizor.
 - Odvežite žicu pre pomeranja televizora.
4. Proverite da li je sav montažni materijal dobro pričvršćen. Povremeno proverite da veze nisu popustile i da nisu pohabane. Ako niste sigurni da ste bezbedno pričvrstili televizor, obratite se profesionalnom tehničaru za montažu.

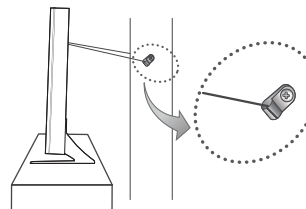
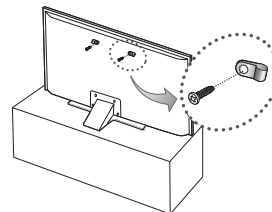

- Prikazana slika može da se razlikuje u zavisnosti od modela.

Specifikacije i druge informacije

Specifikacije

Rezolucija ekrana	3840 x 2160	
Utjecaj na životnu sredinu		
Radna temperatura	Od 10°C do 40°C (Od 50°F do 104°F)	
Vlažnost vazduha	Od 10% do 80%, bez kondenzacije	
Temperatura pri skladištenju	Od -20°C do 45°C (Od -4°F do 113°F)	
Vlažnost pri skladištenju	Od 5% do 95%, bez kondenzacije	
Obrtno postolje (levo/desno)	0°	
Naziv modela	UE40JU6400 / UE40JU6440 / UE40JU6472 / UE40JU6412	UE48JU6400 / UE48JU6440 / UE48JU6472 / UE48JU6482 / UE48JU6412
Veličina ekrana (dijagonala)	40 inča (101 cm)	48 inča (121 cm)
Zvuk (izlaz)	20 W (L: 10 W, D: 10 W)	
Dimenzije (Š x V x D)		
Kućište	917,7 x 535,7 x 62,6 mm	1087,1 x 630,9 x 63,3 mm
Sa postoljem	917,7 x 582,2 x 241,6 mm	1087,1 x 676,8 x 254,6 mm
Težina		
Bez postolja	7,7 kg	11,4 kg
Sa postoljem	9,4 kg	13,6 kg
Naziv modela	UE50JU6400 / UE50JU6472	UE55JU6400 / UE55JU6440 / UE55JU6472 / UE55JU6482 / UE55JU6412
Veličina ekrana (dijagonala)	50 inča (125 cm)	55 inča (138 cm)
Zvuk (izlaz)	20 W (L: 10 W, D: 10 W)	
Dimenzije (Š x V x D)		
Kućište	1128,9 x 654,4 x 63,2 mm	1242,6 x 718,4 x 63,2 mm
Sa postoljem	1128,9 x 688,6 x 254,6 mm	1242,6 x 763,4 x 267,5 mm
Težina		
Bez postolja	12,2 kg	15,0 kg
Sa postoljem	14,4 kg	17,3 kg

Naziv modela	UE60JU6400 / UE60JU6440 / UE60JU6472	UE65JU6400 / UE65JU6472
Veličina ekrana (dijagonala)	60 inča (152 cm)	65 inča (163 cm)
Zvuk (izlaz)	20 W (L: 10 W, D: 10 W)	
Dimenzije (Š x V x D)		
Kućište	1363,6 x 789,5 x 64,0 mm	1463,5 x 844,5 x 64,6 mm
Sa postoljem	1363,6 x 834,1 x 316,8 mm	1463,5 x 889,1 x 316,8 mm
Težina		
Bez postolja	20,9 kg	23,7 kg
Sa postoljem	24,7 kg	27,5 kg
Naziv modela	UE75JU6400 / UE75JU6440 / UE75JU6472	
Veličina ekrana (dijagonala)	75 inča (189 cm)	
Zvuk (izlaz)	20 W (L: 10 W, D: 10 W)	
Dimenzije (Š x V x D)		
Kućište	1688,9 x 972,2 x 66,0 mm	
Sa postoljem	1688,9 x 1034,4 x 355,3 mm	
Težina		
Bez postolja	36,5 kg	
Sa postoljem	42,5 kg	

Rezolucija ekrana	3840 x 2160	
Uticaj na životnu sredinu		
Radna temperatura	Od 10°C do 40°C (Od 50°F do 104°F)	
Vlažnost vazduha	Od 10% do 80%, bez kondenzacije	
Temperatura pri skladištenju	Od -20°C do 45°C (Od -4°F do 113°F)	
Vlažnost pri skladištenju	Od 5% do 95%, bez kondenzacije	
Obrtno postolje (levo/desno)	0°	
Naziv modela	UE40JU6410	UE48JU6410
Veličina ekrana (dijagonala)	40 inča (101 cm)	48 inča (121 cm)
Zvuk (izlaz)	20 W (L: 10 W, D: 10 W)	
Dimenzije (Š x V x D)		
Kućište	914,3 x 530,7 x 49,5 mm	1083,7 x 625,9 x 50,1 mm
Sa postoljem	914,3 x 584,6 x 237,0 mm	1083,7 x 683,7 x 257,0 mm
Težina		
Bez postolja	8,2 kg	11,1 kg
Sa postoljem	11,1 kg	14,9 kg
Naziv modela	UE55JU6410	
Veličina ekrana (dijagonala)	55 inča (138 cm)	
Zvuk (izlaz)	20 W (L: 10 W, D: 10 W)	
Dimenzije (Š x V x D)		
Kućište	1239,2 x 713,4 x 50,1 mm	
Sa postoljem	1239,2 x 770,7 x 257,0 mm	
Težina		
Bez postolja	16,1 kg	
Sa postoljem	19,9 kg	

- Dizajn i specifikacije mogu se promeniti bez najave.
- Informacije o napajanju i potrošnji električne energije potražite na nalepnici na proizvodu.
- Uobičajena potrošnja struje izmerena je u skladu sa standardom IEC 62087, 2. izdanje.

Smanjivanje potrošnje električne energije

Kada isključite televizor, on prelazi u režim mirovanja. U tom režimu televizor troši malu količinu električne energije. Da biste smanjili potrošnju električne energije, isključite kabl za napajanje iz utičnice ako televizor ne nameravate da koristite duže vreme.

Licence



HDMI

The terms HDMI and HDMI High-Definition Multimedia Interface, and the HDMI Logo are trademarks or registered trademarks of HDMI Licensing LLC in the United States and other countries.

Preporuka – samo za EU



Ovim putem kompanija Samsung Electronics izjavljuje da je ovaj televizor usklađen sa osnovnim uslovima i drugim primenljivim odredbama Direktive 1999/5/EC.

Zvaničnu izjavu o usklađenosti možete da pronađete na Web lokaciji <http://www.samsung.com/rs>, tako što ćete izabrati Podrška > uneti naziv modela u polje za pretragu proizvoda.

Ova oprema je predviđena za korišćenje isključivo u zatvorenom prostoru.

Ova oprema može da se koristi u svim zemljama EU.



Pravilno odlaganje ovog proizvoda (otpadna električna i elektronska oprema) (Primenjuje se u zemljama sa odvojenim sistemima za prikupljanje)

Ova oznaka na proizvodu, priboru ili priloženoj literaturi ukazuje na to da se ovaj proizvod i njegov elektronski dodatni pribor (npr. punjač, slušalice, USB kabl) ne smeju odlagati sa običnim otpadom iz domaćinstva nakon isteka radnog veka. Da biste sprečili moguće štetne posledice po životnu sredinu ili ljudsko zdravlje usled nekontrolisanog odlaganja otpada, odvojite ovaj proizvod od drugih vrsta otpada i reciklirajte ga da biste potpomogli održivo korišćenje materijalnih resursa.

Korisnici koji proizvod koriste kod kuće trebalo bi da se obrate prodavcu kod kojeg su kupili proizvod ili lokalnoj upravi kako bi dobili detaljne informacije o tome gde mogu da recikliraju proizvod na način koji je bezbedan po životnu sredinu.

Komercijalni korisnici treba da kontaktiraju svog dobavljača i da provere uslove i odredbe kupoprodajnog ugovora. Ovaj proizvod i njegov elektronski dodatni pribor ne treba da se odlaže sa ostalim komercijalnim otpadom.



Pravilno odlaganje baterija iz ovog proizvoda

(Primenjuje se u zemljama sa odvojenim sistemima za prikupljanje)

Ova oznaka na bateriji, u priručniku ili na pakovanju označava da se baterije iz ovog proizvoda ne smeju odlagati sa ostalim otpadom iz domaćinstva nakon isteka radnog veka. Ukoliko postoji oznaka hemijskih simbola Hg, Cd ili Pb, to znači da baterija sadrži količinu žive, kadmijuma ili olova koja prekoračuje referentni nivo iz Direktive 2006/66 Evropske komisije. Ako se baterije ne odlože na odgovarajući način, te supstance mogu da naškode zdravlju ljudi ili životnoj sredini.

Radi zaštite prirodnih resursa i potpomaganja recikliranja materijala, odvojite baterije od drugih vrsta otpada i predajte ih na reciklažu putem lokalnog, besplatnog sistema za prikupljanje baterija.

SAMSUNG

Paralajmërim! Udhëzime të rëndësishme sigurie

(Lexoni udhëzimet e sigurisë përpara se të përdorni televizorin.)

KUJDES

RREZIK GODITJEJE ELEKTRIKE - MOS E HAPNI

KUJDES: PËR TË ULLUR RREZIKUN E GODITJEVE ELEKTRIKE, MOS E HIQNI KAPAKUN (OSE PJESËN E PASME). BRENDA NUK KA PJESË TË RIPARUESHME NGA PËRDORUESI. DREJTOJUNI PERSONELIT TË KUALIFIKUAR PËR SHËRBIME RIPARIMI.



Ky simbol tregon që brenda ka tension të lartë. Është e rrezikshme të prekni pjesët e brendshme të produktit.



Ky simbol tregon se produkti përfshin dokumentacion të rëndësishëm në lidhje me përdorimin dhe mirëmbajtjen.

Foletë dhe hapësirat brenda kasës dhe në pjesën e pasme ose të poshtme shërbejnë për ajrimin e nevojshëm. Për të garantuar funksionim të qëndrueshëm të kësaj pajisjeje dhe për ta mbrojtur nga mbinxehja, këto fole dhe hapësira nuk duhet të bllokohen apo mbuloohen kurrë.

- Mos e vendosni këtë pajisje në hapësirë të izoluar, si p.sh. në raft ose në dollap inkaso, nëse nuk kanë ajrimin e duhur.
- Mos e vendosni asnjëherë pajisjen pranë kaloriferit ose mbi të, ose mbi kanale ajrimi, ose në vende ku mund të ekspozohet ndaj rrezeve të diellit.
- Mos vendosni enë me ujë (vazo etj.) mbi pajisje, pasi mund të shkaktohet zjarr ose goditje elektrike.

Mos e ekspozoni pajisjen ndaj shiut dhe mos e vendosni pranë ujit (pranë vaskës, legenit me ujë, lavamanit në kuzhinë ose makinës larëse, në sipërfaqe me lagështirë ose pranë pishinës etj.). Nëse pajisja laget pa dashje, hiqeni nga priza dhe kontaktoni menjëherë shitësin e autorizuar.

Kjo pajisje përdor bateri. Në komunitetin ku ndodheni mund të ketë rregullore mjedisore që kërkojnë t'i hidhni bateritë sipas masave të caktuara. Kontaktoni autoritetet lokale për informacion mbi hedhjen ose riciklimin.

Mos i mbingarkoni prizat, kordonët zgjatues ose përshtatësit përtej kapacitetit të tyre, pasi mund të shkaktohet zjarr ose goditje elektrike.

Kordonët elektrikë duhet të vendosen në mënyrë që të mos shkelen apo kapen nga objekte që vendosen mbi to. Kushtojuni vëmendje të posaçme skajeve të kordonëve, në priza dhe në pjesët ku dalin nga pajisja.

Për ta mbrojtur pajisjen nga rrufetë ose kur lihet e pambikëqyrrur dhe pa u përdorur për kohë të gjatë, hiqeni nga priza dhe shkëputeni nga antena ose sistemi kabllor. Kjo do të parandalojë dëmtimin e pajisjes nga rrufetë ose nga luhatjet e linjës elektrike.

Para se të lidhni kordonin elektrik (AC) me folenë e ushqyesit (DC), sigurohuni që tensioni i përcaktuar i ushqyesit (DC) të korrespondojë me linjën lokale elektrike.

Mos futni asgjë metalike në hapësirat e pajisjes. Kjo mund të shkaktojë rrezik goditjeje elektrike.

Për të shmangur goditjet elektrike, mos prekni asnjëherë pjesët e brendshme të pajisjes. Pajisja duhet të hapet vetëm nga tekniku i kualifikuar.

Sigurohuni ta shtyni spinën në prizë derisa të puthitet mirë. Kur ta hiqni kordonin elektrik nga priza, tërhiqeni gjithnjë nga spina. Mos e hiqni kurrë duke e tërhequr nga kordoni. Mos e prekni kordonin elektrik me duar të lagura.

Nëse pajisja nuk funksionon normalisht - sidomos nëse lëshon zhurmë ose aromë të pazakontë - hiqeni menjëherë nga priza dhe kontaktoni shitësin ose qendrën e autorizuar të shërbimit.

Sigurohuni ta hiqni spinën nga priza nëse nuk do ta përdorni televizorin ose nëse do të largoheni nga shtëpia për kohë të gjatë (sidomos kur në shtëpi do të qëndrojnë vetëm fëmijë, të moshuar ose persona me aftësi të kufizuara).

- Grumbullimi i pluhurit mund të shkaktojë goditje elektrike, shkarkim elektrik ose zjarr duke bërë që kordoni të lëshojë shkëndija dhe nxehtësi, ose t'i prishet veshja izoluese.

Sigurohuni të kontaktoni qendrën e autorizuar të informacionit kur synoni ta instaloni televizorin në vend me shumë pluhur, me temperatura të larta ose të ulëta, me shumë lagështi, me substanca kimike, ose kur do të punojë 24 orë rresht, si p.sh. në aeroporte, stacione treni etj. Përndryshe, televizori mund të dëmtohet rëndë.

Përdorni vetëm spina dhe priza të tokëzuara siç duhet.

- Tokëzimi i papërshtatshëm mund të shkaktojë goditje elektrike ose dëmtim të pajisjes. (Vetëm pajisje të kategorisë I.)

Për ta fikur tërësisht këtë pajisje, shkëputeni nga priza. Sigurohuni t'i mbani në pozicion praktik spinën dhe prizën.

Mos lejoni fëmijët të varen nga produkti.

Ruajini aksesoret (bateritë, etj.) në një vend të sigurt ku nuk mund t'i gjejnë fëmijët.

Mos e instaloni produktin në vende të paqëndrueshme, si p.sh. në raft të lëkundshme, në dyshe me pjerrëta ose në vende ku mund të ekspozohet ndaj dridhjeve.

Mos e rrëzoni dhe mos e godisni produktin. Nëse produkti dëmtohet, hiqeni nga priza dhe kontaktoni qendrën e shërbimit.

Për ta pastruar pajisjen, hiqeni nga priza dhe fshijeni produktin me një leckë të butë dhe të thatë. Mos përdorni kimikate si dylli, benzeni, alkooli, holluesit, insekticidet, aromatizuesit, lubrifikuesit ose detergjentët. Këto kimikate mund të dëmtojnë pamjen e jashtëme të televizorit ose të fshijnë printimet mbi produkt.

Mos e ekspozoni pajisjen ndaj pikimit ose spërkatjes.

Mos i hidhni bateritë në zjarr.

Mos krijoni lidhje të shkurtër, çmontoni apo mbinxehni bateritë.

Ka rrezik shpërthimi nëse i zëvendësoni me tipin e gabuar bateritë e përdorura në telekomandë. Zëvendësojini vetëm me bateri tipi të ngjashëm ose të njëjvlershëm.

PARALAJMËRIM - PËR TË PARANDALUAR PËRHAPJEN E ZJARRIT, MBAJINI QIRINJTË OSE ARTIKUJT E TJERË ME FLAKË TË EKSPOZUARA LARG PRODUKTIT GJATË GJITHË KOHËS.



* Shifrat dhe ilustrimet në këtë manual përdorimi jepen vetëm për referencë dhe mund të ndryshojnë nga pamja reale e produktit. Modeli i produktit dhe specifikimet mund të ndryshohen pa njoftuar.

Gjuhët e Federatës së Shteteve të Pavarura (CIS) (rusisht, ukrainisht, kazakisht) nuk disponohen për këtë produkt, sepse ky është prodhuar për klientët në rajonin e BE-së.

Çfarë përmban kutia?

Telekomandën dhe bateritë (AAA x 2)

Manualin e përdorimit

Kartën e garancisë (nuk jepet në disa vende)

Udhëzuesin rregullator

Kordonin elektrik

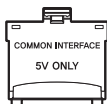

Përshtatësin e kartës CI

- Sigurohuni që artikujt e mëposhtëm vijnë me televizorin. Nëse mungon ndonjë artikull, kontaktoni me shitësin tuaj.
- Ngjyrat dhe format e artikujve ndryshojnë sipas modelit.
- Kabllot që nuk ofrohen me këtë produkt mund të blihen veçmas.
- Hapni kutinë dhe kontrolloni për aksesore të fshehur pas ose brenda materialeve të paketimit.

Në situatat e mëposhtme mund të ketë tarifë administrimi:

- Thirrjet inxhinier pas kërkesës suaj, por produkti nuk ka defekt (pra, në rastin kur nuk e keni lexuar manualin e përdorimit).
- E sillni njësinë në pikën e riparimit, por produkti nuk paraqet ndonjë defekt (pra, në rastin kur nuk e keni lexuar manualin e përdorimit).

Do të informoheni për tarifën e administrimit përpara kontrollit nga tekniku.



Vini re: Ekranet mund të dëmtohen në rast shtypjeje të drejtpërdrejtë, nëse nuk kapen siç duhet. Rekomandojmë që televizori të mbahet nga anët, siç tregohet.



Përdorimi i pulsit

Mund të përdorni pulsin mbrapa televizorit në vend të telekomandës për komandimin e shumicës së funksioneve të televizorit.

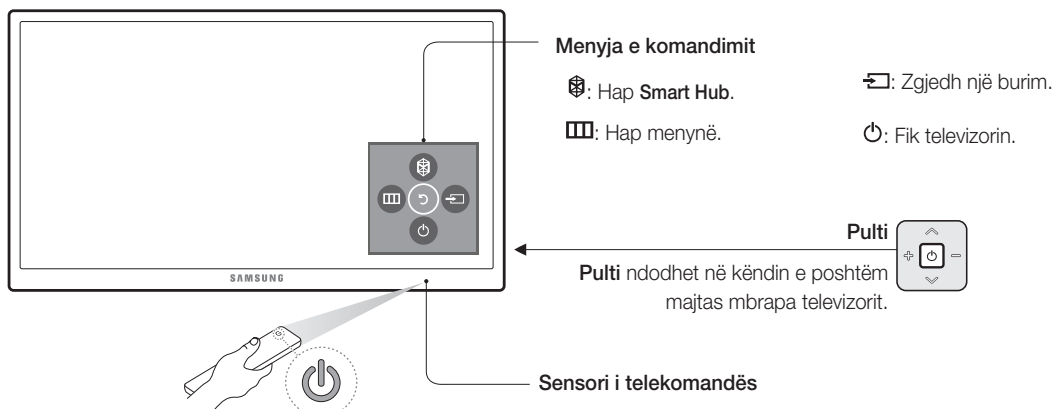

Telekomanda

- Emrat e butonave më lart mund të ndryshojnë nga emrat konkretë.

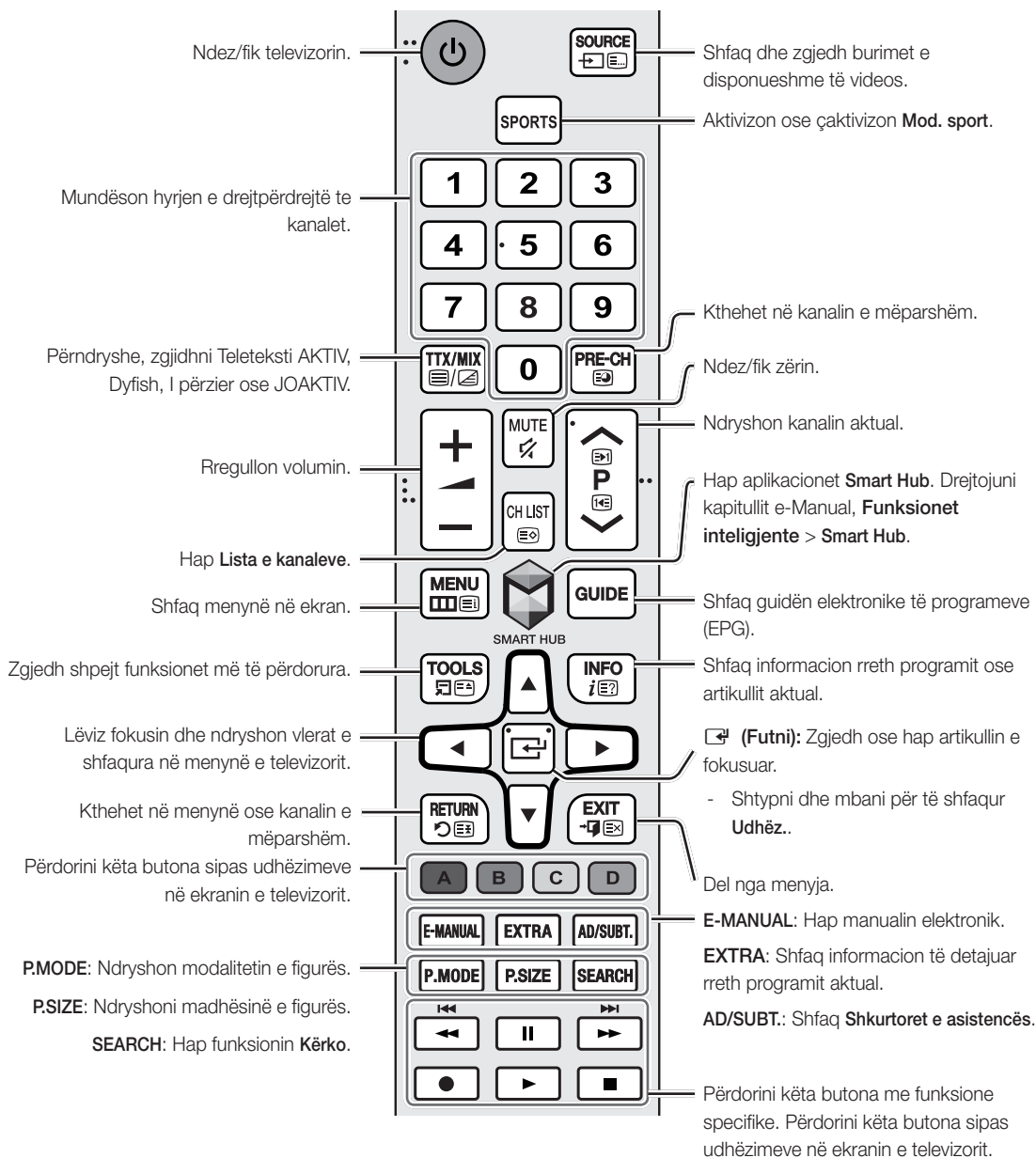

Vendosja e baterive në telekomandë

Përputhni poet e baterive me simbolet në fletën e baterive.

- Përdorini telekomandën brenda distancës 7 m nga televizori.
- Ndrçimi i fortë mund të ndikojë në funksionimin e telekomandës. Shmangni përdorimin e saj pranë dritave të shndritshme fluoeshente ose tabelave të neonit.
- Ngjyra dhe forma e telekomandës mund të ndryshojnë në varësi të modelit.

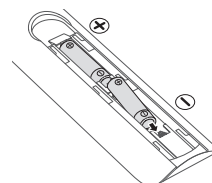

Lidhja e kamerës së televizorit

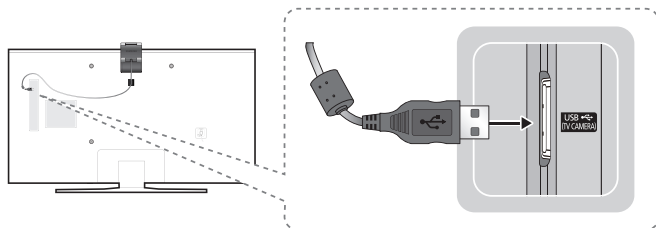

- Kamera e televizorit shitet veçmas.
- Sigurohuni të lidhni vetëm kamerën e televizorit me fole të TV CAMERA.

Shqip

Lidhja me rrjetin

Lidhja e televizorit me rrjetin mundëson përdorimin e shërbimeve në internet, si p.sh. Smart Hub, si dhe përditësime të softuerit.

Lidhja e rrjetit - Me valë

Lidhni televizorin me internetin me anë të një rrugëzuesi ose modemi standard.

Rrugëzuesi i IP-ve ose modemi me valë me server DHCP

Foleja LAN në mur

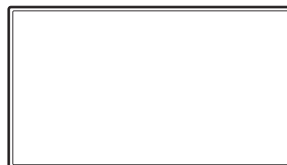
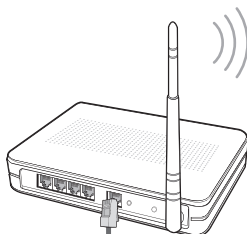
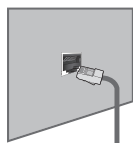

Kabloja LAN (nuk jepet)

Lidhja e rrjetit - Me kablo

Paneli i pasmë i televizorit

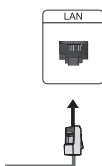

Lidhni televizorin me rrjetin duke përdorur një kablo LAN.

- Televizori nuk i mbështet shpejtësitë e rrjetit më të ulëta ose të barabarta me 10 Mbps.
- Përdorni kablo të kategorisë 7 për lidhjen.

Manuali elektronik



Manuali i integruar elektronik përmban të dhëna rreth funksioneve kryesore të televizorit.

- Mund të shkarkoni dhe shfaqni një variant të printuar të manualit elektronik në faqen e Samsung në internet.



Shfaqja e manualit elektronik:

- Shtypni butonin **E-MANUAL** në telekomandë.
- Në menynë e televizorit, zgjidhni **Mbështet > e-Manual**.

Përdorimi i butonave që disponohen në ekranin kryesor të manualit elektronik

	Kërko	Zgjidhni një element nga rezultatet e kërkimit për të ngarkuar faqen përkatëse.
	Treguesi	Zgjidhni një term nga lista për të kaluar në faqen përkatëse.
	Faqe e hapur	Zgjidhni një subjekt nga lista e subjekteve të para së fundi.

Hapja e ekranit përkatës të menysë nga një faqe subjekti e manualit elektronik

	Provo tani	Hapni artikullin përkatës të menysë dhe provojeni drejtpërdrejt funksionin.
	Lidhja	Hapni një subjekt të përmendur në një faqe subjekti të manualit elektronik.

Hapja e subjektit përkatës të manualit elektronik nga ekrani i menysë

Shtypni butonin **E-MANUAL** në telekomandë për të lexuar subjektin përkatës të manualit elektronik për një funksion menysë të ekranit aktual.

- Manuali elektronik nuk mund të hapet nga disa ekrane të menysë.

Përditësimi i manualit elektronik në versionin e fundit

Manualin elektronik mund ta përditësoni në të njëjtën mënyrë siç përditësoni aplikacionet.

Konfigurimi fillestar

Dritarja e konfigurimit fillestar shfaqet kur televizori aktivizohet për herë të parë. Ndiqni udhëzimet në ekran për përfundimin e procesit të konfigurimit fillestar. Mund ta kryeni këtë proces manualisht më vonë në menynë **Sistemi > Konfig.**

Zgjidhja e problemeve dhe mirëmbajtja

Zgjidhja e problemeve

Nëse televizori duket të ketë ndonjë problem, shqyrtoni fillimisht këtë listë problemesh dhe zgjidhjesh të mundshme. Përndryshe, shqyrtoni seksionin "Zgjidhja e problemeve" në manualin elektronik. Nëse asnjëra nga këshillat e sugjeruara nuk e zgjidh problemin, vizitoni "www.samsung.com", shtypni Mbështet ose kontaktoni qendrën telefonike të shënuar në kapakun e pasmë të këtij manuali.

- Ky panel TFT LED përbëhet nga nënpikëza që kërkojnë teknologji të sofistikuar për t'u prodhuar. Megjithatë, mund të ketë disa pikëza me shkëlqim ose të errëta në ekran. Këto pikëza nuk do të kenë asnjë ndikim në funksionimin e produktit.
- Për ta mbajtur televizorin në një gjendje optimale, përdorni softuerët më të fundit. Përdorni funksionet **Përditëso tani** ose **Përditësimi automat.** në menynë e televizorit (**MENU > Mbështet > Përditësimi i softuerit > Përditëso tani** ose **MENU > Mbështet > Përditësimi i softuerit > Përditësimi automat.**)

Problemet	Zgjidhjet dhe shpjegimet
Televizori nuk është ndezur.	Sigurohuni që kordoni elektrik është lidhur dhe që telekomanda ka bateri të ngarkuara dhe punon siç duhet. Nëse kordoni elektrik është lidhur siç duhet dhe telekomanda punon normalisht, problemi mund të jetë me lidhjen e kabllor të antenës ose mund të mos jetë ndezur dekoduesi kabllor/tokësor. Kontrolloni lidhjen e antenës ose ndizni dekoduesin kabllor/tokësor.
Televizori nuk ndizet.	Sigurohuni që kordoni elektrik (AC) të jetë futur siç duhet në televizor dhe në prizë. Sigurohuni që priza funksionon. Provoni të shtypni butonin  në televizor për t'u siguruar që problemi nuk vjen nga telekomanda. Nëse televizori ndizet, drejtoju "Telekomanda nuk punon" poshtë.
Nuk ka figurë/video.	Kontrolloni lidhjet e kabllorve. Hiqni dhe rilidhni të gjitha kabllot e lidhura me televizorin dhe me pajisjet e jashtme. Caktojini daljet e videos të pajisjeve të jashtme (dekodues kabllor/tokësor, DVD, Blu-ray etj.) sipas hyrjeve në televizor. Për shembull, nëse dalja e pajisjes së jashtme është HDMI, duhet të lidhet me një hyrje HDMI në televizor. Sigurohuni që pajisjet e lidhura të jenë të ndezura. Sigurohuni të zgjidhni burimin e duhur të hyrjes. Rindizeni pajisjen e lidhur duke e hequr nga priza dhe duke e rivënë në prizë.
Telekomanda nuk punon.	Ndërroni bateritë e telekomandës. Sigurohuni që bateritë janë vendosur me polet (+/-) në pozicionet e duhura. Pastroni dritaren e transmetimit të sensorit në telekomandë. Përpiquini ta drejtoni telekomandën nga televizori në largësi 1,5-1,8 m.
Telekomanda e dekoduesit kabllor/tokësor nuk e ndez/fik televizorin ose nuk e rregullon volumnin.	Programoni telekomandën e dekoduesit kabllor/tokësor për të komanduar televizorin. Drejtoju manualit të përdorimit të dekoduesit kabllor/tokësor për kodin e televizorit SAMSUNG.

Sensori i kursimit dhe ndriçimi i ekranit

Sensori i kursimit rregullon automatikisht ndriçimin e televizorit. Ky funksion mat dritën në dhomën tuaj dhe optimizon automatikisht ndriçimin e televizorit për të reduktuar konsumin e energjisë. Nëse dëshironi ta çaktivizoni, shkoni te **MENU > Sistemi > Zgjidhja eko > Sensori eko**.

- Nëse ekrani është shumë i errët kur shikoni televizor në mjedis të errët, kjo mund të shkaktohet nga **Sensori eko**.
- Mos e bllokoni sensorin me objekte. Kjo mund të ulë ndriçimin e figurës.

Paralajmërim për figurat fikse

Shmangni shfaqjen e figurave fikse (si p.sh. skedarët e figurave jpeg), të elementeve të figurave fikse (si p.sh. stemat e kanaleve televizive, shiritat e bursës ose të lajmeve në fund të ekranit etj.) ose të programeve në pamje panoramike apo format figure 4:3 në ekran. Nëse shfaqni vazhdueshëm figura fikse, mund të ndodhë djegie e figurës në ekranin LED duke ndikuar në cilësinë e figurës. Për të ulur rrezikun e këtij efekti negativ, ndiqni rekomandimet më poshtë:

- Shmangni afishimin e figurës së palëvizshme për periudha të gjata.
- Mundohuni t'i shfaqni gjithmonë figurat në ekran të plotë. Përdorni menyën e formatit të figurës së televizorit për një përshtatje sa më të mirë.
- Ulni ndriçimin dhe kontrastin për të shmangur mbetjen e figurave në ekran.
- Përdorini të gjitha funksionet e televizorit për të ulur mbetjen dhe djegien e figurës në ekran. Për hollësi, drejtoju manualit elektronik.

Kujdesi për televizorin

- Nëse televizori ka pasur ngjitëse në ekran, pas heqjes së saj mund të mbeten disa papastërti. Pastroni papastërtitë përpara se të shihni televizor.
- Pjesa e jashtme dhe ekrani i televizorit mund të gërvishen gjatë pastrimit. Për të shmangur gërvishtjet, sigurohuni ta pastroni me kujdes pjesën e jashtme dhe ekranin me një leckë të butë.

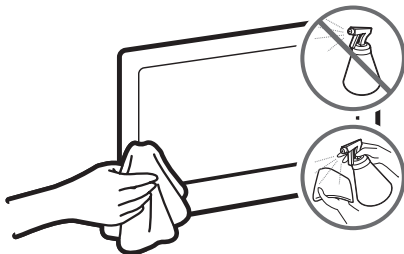

Mos spërkatni ujë ose lëngje drejtpërdrejt mbi televizor. Çdo lloj lëngu që hyn në produkt mund të shkaktojë defekt, flakë ose goditje elektrike.

Fikni televizorin, fshini me kujdes njollat dhe shenjat e gishtave në ekran me leckë me mikrofibra. Pastrojeni trupin e televizorit me një leckë të butë e të njomur me pak ujë. Mos përdorni lëngje të djegshme (benzen, hollues etj.) ose solucione pastrimi. Për njolla të vështira, spërkatni në leckë pak lëng pastrimi ekrani.

Instalimi i televizorit

Montimi i televizorit në mur



Nëse e montoni produktin në mur, ndiqni udhëzimet me përpikëri sipas rekomandimit nga prodhuesi. Në rast se nuk montohet siç duhet, produkti mund të rrëshqasë ose të rrëzohet duke lënduar rëndë fëmijët apo të rriturit dhe duke dëmtuar rëndë produktin.

Instalimi i bazamentit për mur

Televizorin mund ta montoni në mur me mbajtëse muri (shitet veçmas).

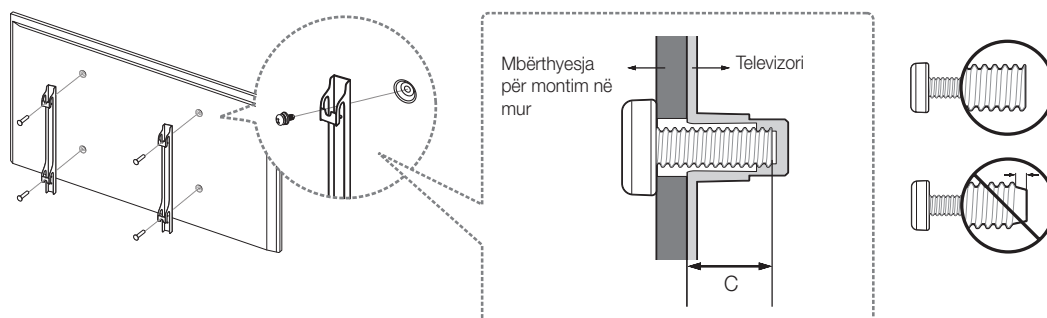

Për informacion të hollësishëm në lidhje me instalimin e bazamentit për mur, shihni udhëzimet që jepen me bazamentin. Rekomandojmë që të kontaktoni me teknikun për ndihmë gjatë instalimit të kapëseve të bazamentit për mur. Nuk këshillojmë ta bëni vetë montimin. Samsung Electronics nuk mban përgjegjësi për ndonjë dëmtim të produktit ose lëndimin tuaj apo të personave të tjerë nëse zgjidhni ta montoni vetë bazamentin për mur.

Shënimet dhe specifikimet e bazamentit për mur VESA

Bazamentin për mur mund ta instaloni në një mur të fortë pingul dyshemesë. Përpara se ta montoni bazamentin për mur në sipërfaqe të ndryshme nga kartonxhesi, kontaktoni me shitësin tuaj më të afërt për informacione të mëtejshme. Nëse e instaloni televizorin në tavan ose në mur të pjerrët, mund të bjerë dhe të lëndojë rëndë njerëzit përreth.

Familja e produktit	Madhësia e televizorit në inçë	Specifikimet e vrimave të vidhosjes VESA (A * B) në milimetra	C (mm)	Vidë standarde	Sasia
Televizor UHD	40	200 X 200	13,8 ~ 21,4	M8	4
	48 ~ 75	400 X 400			

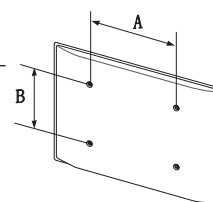



Mos e instaloni bazamentin për mur kur televizori është ndezur. Mund të lëndoheni nga goditja elektrike.

Mos përdorni vida më të gjata se gjatësia standarde ose që nuk përputhen me specifikimet për vidat standarde VESA. Vidat më të gjata mund të shkaktojnë dëmtim në brendësi të televizorit.

- Për bazamentet për mur që nuk përputhen me specifikimet e vidave standarde VESA, gjatësia e vidave mund të ndryshojë në varësi të specifikimeve të tyre.
- Mos i shtrëngoni shumë fort vidat. Përndryshe mund të dëmtoni produktin ose të shkaktoni rënien e tij, duke lënduar njerëzit përreth. Samsung nuk mban përgjegjësi për këto lloj aksidentesh.
- Samsung nuk mban përgjegjësi për dëmtimin e produktit ose për lëndimet kur përdoret bazament për mur i paspecifikuar ose jo VESA, ose nëse konsumatori nuk ndjek udhëzimet e instalimit të produktit.
- Mos e montoni televizorin me pjerrësi më të madhe se 15 gradë.
- Vini gjithnjë dy persona për ta montuar televizorin në mur.

Sigurimi i ajrimit të duhur për televizorin

Gjatë instalimit të televizorit ruani një distancë prej së paku 10 cm midis televizorit dhe objekteve të tjera (mureve, anëve të bufesë etj.) për të siguruar ajrosjen e duhur. Mosajrimi i duhur mund të rezultojë në zjarr ose në problem me produktin, të shkaktuar nga rritja e temperaturës së brendshme.

Kur ta instaloni televizorin me mbajtëse ose bazament për mur, rekomandojmë përdorimin vetëm të pjesëve të ofruara nga Samsung Electronics. Përdorimi i pjesëve të ofruara nga prodhues të tjerë mund të shkaktojë vështirësi me produktin ose lëndime të mundshme nga rrëzimi i tij.

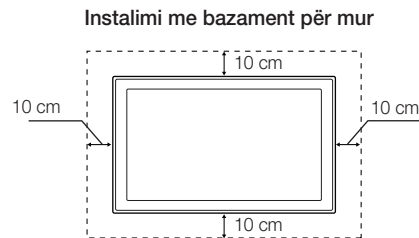
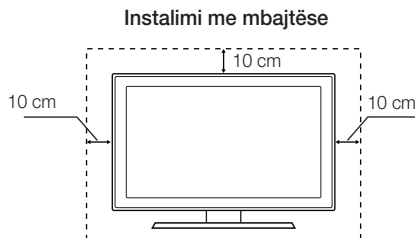

Montimi i televizorit te mbajtësja

Sigurohuni t'i keni të gjithë aksesorët e treguar dhe ta montoni mbajtësen duke ndjekur udhëzimet e dhëna për montimin.

Masa paraprake të sigurisë: Sigurimi i televizorit në mur



Kujdes: Tërheqja, shtyrja ose ngjitja mbi televizor mund të bëjë që televizori të rrëzohet. Në veçanti, sigurohuni që fëmijët të mos varen apo të mos ta destabilizojnë televizorin. Ky veprim mund të shkaktojë rrëzimin e televizorit, duke shkaktuar lëndime të rënda ose vdekje. Ndiqni të gjitha masat e sigurisë të përmendura në broshurën e sigurisë që vjen me televizorin. Për të rritur stabilitetin dhe sigurinë, mund të blini dhe të instaloni pajisjen kundër rënies, siç përshkruhet më poshtë.

Shqip

Parandalimi i rrëzimit të televizorit

Këto janë udhëzimet e përgjithshme. Kapëset, vidat dhe kavoja nuk ofrohen nga Samsung. Duhet t'i blini veçmas. Sugjerohet konsultimi me një shërbim ose ekspert instalimi televizorësh për instalimin e pjesëve specifike dhe të atyre kundër rënies.

1. Vendosni vidat në kapëse dhe shtrëngojini fort në mur. Sigurohuni që vidat të jenë instaluar fort në mur.
 - Në varësi të llojit të murit, mund të keni nevojë për materiale shtesë, si p.sh. mbërthyes.
2. Hiqni vidat nga pjesa e pasme qendrore e televizorit, vendosini në kapëse dhe shtrëngojini mbi televizor.
 - Vidat mund të mos jepen me këtë produkt. Në rast të tillë duhet t'i blini veçmas sipas specifikimeve të mëposhtme.
3. Lidhni kapëset e fiksuar në televizor dhe kapëset e fiksuar në mur me një kavo rezistente, të fortë dhe më pas shtrëngojeni mirë.
 - Instalojeni televizorin pranë murit në mënyrë që të mos bjerë mbrapsht.
 - Lidhni kavon në mënyrë të atillë që kapëset e fiksuar në mur të jenë në të njëjtën lartësi ose më poshtë se kapëset e fiksuar në televizor.
 - Zgjidheni kavon përpara se ta lëvizni televizorin.
4. Sigurohuni që të gjitha lidhjet të jenë siguruar siç duhet. Kontrolloni herë pas here lidhjet për shenja problemesh ose dëmtimesh. Nëse keni ndonjë dyshim për sigurinë e lidhjeve, kontaktoni një ekspertin e instalimit.

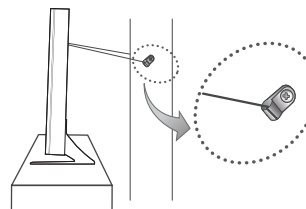
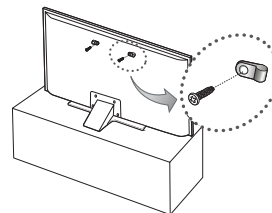

- Figura e shfaqur mund të ndryshojë në varësi të modelit.

Specifikimet dhe informacione të tjera

Specifikimet

Rezolucioni i ekranit	3840 x 2160	
Faktorët mjedisorë		
Temperatura e përdorimit	10°C deri në 40°C (50°F deri në 104°F)	
Lagështia e përdorimit	10%-80%, jokondensuese	
Temperatura e ruajtjes	-20°C deri në 45°C (-4°F deri në 113°F)	
Lagështia e ruajtjes	5%-95%, jokondensuese	
Rrotulluesi i mbajtëses (majtas/djathtas)	0°	
Emri i modelit	UE40JU6400 / UE40JU6440 / UE40JU6472 / UE40JU6412	UE48JU6400 / UE48JU6440 / UE48JU6472 / UE48JU6482 / UE48JU6412
Madhësia e ekranit (diagonale)	40 inç (101 cm)	48 inç (121 cm)
Zëri (Dalja)	20 W (majtas: 10 W, djathtas: 10 W)	
Përmasat (gjer. x lart. x thell.)		
Trupi	917,7 x 535,7 x 62,6 mm	1087,1 x 630,9 x 63,3 mm
Me mbajtëse	917,7 x 582,2 x 241,6 mm	1087,1 x 676,8 x 254,6 mm
Pesha		
Pa mbajtëse	7,7 kg	11,4 kg
Me mbajtëse	9,4 kg	13,6 kg
Emri i modelit	UE50JU6400 / UE50JU6472	UE55JU6400 / UE55JU6440 / UE55JU6472 / UE55JU6482 / UE55JU6412
Madhësia e ekranit (diagonale)	50 inç (125 cm)	55 inç (138 cm)
Zëri (Dalja)	20 W (majtas: 10 W, djathtas: 10 W)	
Përmasat (gjer. x lart. x thell.)		
Trupi	1128,9 x 654,4 x 63,2 mm	1242,6 x 718,4 x 63,2 mm
Me mbajtëse	1128,9 x 688,6 x 254,6 mm	1242,6 x 763,4 x 267,5 mm
Pesha		
Pa mbajtëse	12,2 kg	15,0 kg
Me mbajtëse	14,4 kg	17,3 kg

Emri i modelit	UE60JU6400 / UE60JU6440 / UE60JU6472	UE65JU6400 / UE65JU6472
Madhësia e ekranit (diagonale)	60 inç (152 cm)	65 inç (163 cm)
Zëri (Dalja)	20 W (majtas: 10 W, djathtas: 10 W)	
Përmasat (gjer. x lart. x thell.)		
Trupi	1363,6 x 789,5 x 64,0 mm	1463,5 x 844,5 x 64,6 mm
Me mbajtëse	1363,6 x 834,1 x 316,8 mm	1463,5 x 889,1 x 316,8 mm
Pesha		
Pa mbajtëse	20,9 kg	23,7 kg
Me mbajtëse	24,7 kg	27,5 kg
Emri i modelit	UE75JU6400 / UE75JU6440 / UE75JU6472	
Madhësia e ekranit (diagonale)	75 inç (189 cm)	
Zëri (Dalja)	20 W (majtas: 10 W, djathtas: 10 W)	
Përmasat (gjer. x lart. x thell.)		
Trupi	1688,9 x 972,2 x 66,0 mm	
Me mbajtëse	1688,9 x 1034,4 x 355,3 mm	
Pesha		
Pa mbajtëse	36,5 kg	
Me mbajtëse	42,5 kg	

Shqip

Rezolucioni i ekranit	3840 x 2160	
Faktorët mjedisorë		
Temperatura e përdorimit	10°C deri në 40°C (50°F deri në 104°F)	
Lagështia e përdorimit	10%-80%, jokondensuese	
Temperatura e ruajtjes	-20°C deri në 45°C (-4°F deri në 113°F)	
Lagështia e ruajtjes	5%-95%, jokondensuese	
Rrotulluesi i mbajtëses (majtas/djathtas)	0°	
Emri i modelit	UE40JU6410	UE48JU6410
Madhësia e ekranit (diagonale)	40 inç (101 cm)	48 inç (121 cm)
Zëri (Dalja)	20 W (majtas: 10 W, djathtas: 10 W)	
Përmasat (gj. x lart. x thell.)		
Trupi	914,3 x 530,7 x 49,5 mm	1083,7 x 625,9 x 50,1 mm
Me mbajtëse	914,3 x 584,6 x 237,0 mm	1083,7 x 683,7 x 257,0 mm
Pesha		
Pa mbajtëse	8,2 kg	11,1 kg
Me mbajtëse	11,1 kg	14,9 kg
Emri i modelit	UE55JU6410	
Madhësia e ekranit (diagonale)	55 inç (138 cm)	
Zëri (Dalja)	20 W (majtas: 10 W, djathtas: 10 W)	
Përmasat (gj. x lart. x thell.)		
Trupi	1239,2 x 713,4 x 50,1 mm	
Me mbajtëse	1239,2 x 770,7 x 257,0 mm	
Pesha		
Pa mbajtëse	16,1 kg	
Me mbajtëse	19,9 kg	

- Disenjimi dhe specifikimet mund të ndryshohen pa njoftim paraprak.
- Për informacion rreth furnizimit dhe konsumit të energjisë, drejtojeni etiketës së ngjitur mbi produkt.
- Konsumi i zakonshëm i energjisë matet sipas IEC 62087 Ed.2

Ulja e konsumit të energjisë

Kur të fikni televizorin, do të hyjë në modalitet pritjeje. Në modalitetin e pritjes, ai vijon të tërheqë një sasi të vogël energjie. Për të ulur konsumin e energjisë, hiqeni televizorin nga priza kur nuk synoni ta përdorni për një kohë të gjatë.

Licencat



HDMI

The terms HDMI and HDMI High-Definition Multimedia Interface, and the HDMI Logo are trademarks or registered trademarks of HDMI Licensing LLC in the United States and other countries.

Shqip

Rekomandim - vetëm për BE-në



Samsung Electronics deklarohet se ky televizor është në përputhje me kërkesat bazë dhe dispozita të tjera përkatëse të Direktivës 1999/5/KE.

Deklarata zyrtare e pajtueshmërisë gjendet në <http://www.samsung.com>, shkoni te "Mbështetja > Kërko mbështetje për produktin" dhe jepni emrin e modelit.

Kjo pajisje mund të përdoret vetëm në mjedis të brendshme.

Kjo pajisje mund të përdoret në të gjitha shtetet e BE-së.



Hedhja e duhur e produktit (mbetjet e pajisjeve elektrike dhe elektronike)

(Vlen për shtete me sisteme grumbullimi të diferencuar)

Kjo shenjë mbi produkt, aksesorë ose dokumentacionin shoqëruar tregon se produkti dhe aksesorët e tij elektronikë (p.sh. ngarkuesi, kufjet, kabllot USB), pasi të kenë mbaruar funksionin e tyre, nuk duhen hedhur bashkë me mbeturinat e tjera të shtëpisë. Për të parandaluar dëmtimet e mundshme të mjedisit ose të shëndetit njerëzor nga hedhja e pakontrolluar e mbeturinave, ndajini këta artikuj nga llojet e tjera të mbeturinave dhe riciklojini në mënyrë të përgjegjshme për të nxitur ripërdorimin e qëndrueshëm të burimeve materiale.

Për hollësi se ku dhe si mund t'i dërgojnë këto pajisje për riciklim të sigurt mjedisor, përdoruesit shtëpiakë duhet të kontaktojnë me shitësin e pakicës ku kanë blerë produktin ose me autoritetin vendor.

Përdoruesit e kompanive duhet të kontaktojnë furnizuesin e tyre dhe të kontrollojnë kushtet e kontratës së blerjes. Ky produkt dhe aksesorët e tij elektronikë nuk duhet të përzihen me mbeturina të tjera tregtare gjatë hedhjes.



Hedhja e duhur e baterive të produktit

(Vlen për shtete me sisteme grumbullimi të diferencuar)

Kjo shenjë mbi bateri, manual ose paketim tregon që bateritë në këtë produkt, pasi kanë mbaruar funksionin e tyre, nuk duhet të hidhen bashkë me mbeturinat e tjera të shtëpisë. Aty ku shënohen, simbolet kimike Hg, Cd ose Pb tregojnë se bateria përmban merkur, kadmium ose plumb mbi nivelet e referuara në Direktivën 2006/66 të KE-së. Nëse bateritë nuk hidhen siç duhet, këto substanca mund të dëmtojnë shëndetin e njeriut ose mjedisin.

Për të mbrojtur burimet natyrore dhe për të nxitur ripërdorimin e materialeve, ndajini bateritë nga llojet e tjera të mbeturinave dhe riciklojini nëpërmjet sistemit vendas dhe falas të kthimit të baterive.

SAMSUNG

Предупредување! Важни безбедносни инструкции

(ве молиме прочитајте ги безбедносните инструкции пред да започнете да го користите вашиот телевизор.)

ВНИМАНИЕ

РИЗИК ОД ЕЛЕКТРИЧЕН УДАР, НЕ ОТВОРАЈТЕ

ВНИМАНИЕ: ЗА ДА ГО НАМАЛИТЕ РИЗИКОТ ОД ЕЛЕКТРИЧЕН УДАР, НЕ ОТСТРАНУВАЈТЕ ГО КАПАКОТ (НИТУ ЗАДНАТА СТРАНА). ВО ВНАТРЕШНОСТА НЕМА ДЕЛОВИ КОИ МОЖЕ ДА СЕ ПОПРАВАТ ОД СТРАНА НА КОРИСНИКОТ. ПРЕПУШТАТЕ ГО СЕРВИСИРАЊЕТО НА КВАЛИФИКУВАН ПЕРСОНАЛ.



Овој симбол посочува дека во внатрешноста има висок напон. Опасно е да доаѓате во каков било контакт со внатрешните делови на овој производ.



Овој симбол означува дека со овој производ се испорачува важна литература во врска со неговото функционирање и одржување.

Приклучните места и отворите на ормарот и на задната или на задната страна се наменети за вентилација. За да се обезбеди сигурно функционирање на овој уред, но и да се заштити од прегревање, овие приклучни места и отвори никогаш не треба да бидат блокирани или покриени.

- Не го поставувајте овој уред во затворен простор, како што се полици за книги или вградени ормари, освен ако не овозможите соодветна вентилација.
- Не го поставувајте овој уред во близина или над радијатор или грејни тела или, пак, на места каде што ќе биде изложен на директна сончева светлина.
- Не поставувајте садови (вазни итн.) кои содржат вода врз овој уред, бидејќи тоа може да предизвика пожар или електричен удар.

Не го изложувајте овој уред на дожд и не го поставувајте во близина на вода (во близина на капа, лавабо, кујнско лавабо или корито за алишта, во влажен подрум или во близина на базен итн.). Доколку овој уред случајно се навлажни, исклучете го кабелот и веднаш обратете се кај овластениот дилер.

Овој уред користи батерии. Во вашата заедница можеби постојат еколошки регулативи според кои треба правилно да ги отстраните овие батерии. Ве молиме обратете се кај вашите локални власти за да добиете информации за отстранување или рециклирање.

Не ги оптоварувајте ѕидните приклучоци за струја, продолжителните кабли или адаптерите со надминување на нивниот капацитет, бидејќи тоа може да предизвика пожар или електричен удар.

Каблите за напојување треба да се постават на начин со кој ќе се избегне нивното газење или приклучување со предмети кои се поставени врз или до нив. Обрнете посебно внимание на приклучоците на краевите од кабелот, ѕидните приклучоци за струја и местата на кои излегуваат од уредот.

За да го заштитите овој уред од удар од гром или да го заштитите кога долг временски период не се користи или надгледува, извадете го кабелот од ѕидниот приклучок за струја и исклучете ја антената или кабелскиот систем. На тој начин ќе спречите оштетувања на уредот предизвикани од удар од гром и промени во напонските водови.

Пред да го поврзете кабелот за AC напојување со приклучокот на DC адаптерот, проверете дали ознаката за напон на DC адаптерот одговара со локалното електрично напојување.

Никогаш не вметнувајте метални предмети во отворените делови на овој уред. Тоа претставува опасност од електричен удар.

За да избегнете електричен удар, никогаш не допирајте ја внатрешноста на овој уред. Само квалификуван техничар смее да го отвора овој уред.

Приклучете го кабелот за напојување дури откако ќе го прицврстите уредот. Кога го исклучувате кабелот за напојување од ѕиден приклучок за струја, секогаш влечете за приклучокот на кабелот за напојување. Никогаш не исклучувајте го со влечење на самиот кабел. Не допирајте го кабелот за напојување со влажни раце.

Ако овој уред не работи нормално - поточно, ако од него се слушаат невообичаени звуци или излегува некоја мирисба - веднаш исклучете го од напојување и обратете се кај овластениот дилер или сервисен центар.

Не заборавајте да го извлечете кабелот за напојување од приклучокот за струја ако уредот нема да се користи или ако излезете од домот на подолг временски период (особено кога деца, постари луѓе или луѓе со посебни потреби ќе останат сами во домот).

- Насобраниот прав може да предизвика електричен удар, истекување на струја или пожар, бидејќи поради правта кабелот за напојување може да создаде искри и топлина или изолацијата може да ги изгуби своите својства.

Обратете се во властен сервисен центар за да добиете повеќе информации доколку планирате да го инсталирате телевизорот на место со многу прав, високи или ниски температури, голема влажност, хемиски супстанции или на места каде што ќе се користи во период од 24 часа како на аеродроми, железнички станици итн. Во спротивно може да предизвикате сериозни оштетувања на телевизорот.

Користете само соодветно заземјени приклучоци и штекери.

- Неправилното заземјување може да предизвика електричен удар или оштетување на опремата. (само опрема од класа I)

За да го исклучите целосно овој уред, извадете го неговиот кабел од ѕидниот штекер. Обезбедете лесен пристап до ѕидниот штекер и приклучокот за напојување.

Не дозволувајте им на децата да се потпираат на уредот.

Галантеријата (батерии итн.) треба да се складира на безбедно место кое не е на дофат на децата.

Не поставувајте го производот на нестабилно место како што е нестабилна полица, закосен под или на места изложени на вибрации.

Не го испуштајте или удирајте производот. Ако производот е оштетен, исклучете го кабелот за напојување и обратете се во сервисен центар.

За да го исчистите уредот, исклучете го кабелот за напојување од ѕидниот штекер и избришете го производот со мека и сува крпа. Не користете никакви хемикалии како восок, бензен, алкохол, разредувачи, инсектициди, освежувачи на воздух, лубриканти или детергенти. Овие хемикалии можат да го оштетат надворешниот изглед на телевизорот или да ги избришат испечатените ознаки на производот.

Не изложувајте го уредот на капки или прскање.

Не фрлајте ги батериите во оган.

Не ги расклопувајте, прегревајте, или правете краток спој на батериите.

Постои опасност од експлозија доколку батериите што сте ги користеле во далечинскиот управувач ги замените со батерии од погрешен вид. Заменете ги само со ист или еквивалентен вид.

ПРЕДУПРЕДУВАЊЕ - ЗА ДА СПРЕЧИТЕ ПОЈАВА НА ПОЖАР, СЕКОГАШ ЧУВАЈТЕ ГИ СВЕЌИТЕ ИЛИ ДРУГИТЕ ИЗВОРИ НА ОТВОРЕН ОГАН ПОДАЛЕКУ ОД ОВОЈ ПРОИЗВОД.



* Броевите и сликите од овој прирачник за користење служат само како референца и може да се разликуваат од вистинскиот приказ на производот. Дизајнот и спецификациите на производот може да се променат без претходно известување.

Јазичите од Заедницата на независни држави (руски, украински, казакстански) не се достапни за овој производ, бидејќи тој е произведен за корисници во регионот на ЕУ.

Што има во пакетот?

Далечински управувач & батерии (AAA x 2)
Прирачник за користење
Картичка за гаранција (не е достапна во некои локации)

Водич со регулативи
Кабел за напојување

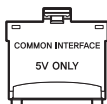

Адаптер за CI картичка

- Проверете дали следните елементи се испорачани со вашиот телевизор. Доколку недостасуваат некои елементи, обратете се кај вашиот локален продавач.
- Боите и формите на елементите се различни за секој модел.
- Каблите кои не се испорачуваат со овој производ може да се купат одделно.
- Отворете го пакетот и проверете дали има какви било дополнителни елементи скриени зад или во пакувањето.

Можно е да ви наплатат дополнително во следните ситуации:

- Ако повикате инженер кој ќе утврди дека нема дефект на производот (т.е., во случај кога не сте го прочитале прирачникот за користење).
- Ако го донесете уредот во сервисен центар, каде што ќе се утврди дека не постои дефект на производот (т.е., во случај кога не сте го прочитале прирачникот за користење).

Пред да ве посети техничкото лице, ќе бидете известени за сумата на административните трошоци.



Предупредување: Екраните може да се оштетат од директен притисок, при неправилно ракување со нив. Ви препорачуваме да го подигнете телевизорот за рабовите, како што е прикажано.



Користење на контролното копче на телевизорот

Користете го контролното копче на телевизорот, сместено на задната страна на телевизорот, наместо далечинскиот управувач за да ги контролирате повеќето функции на телевизорот.

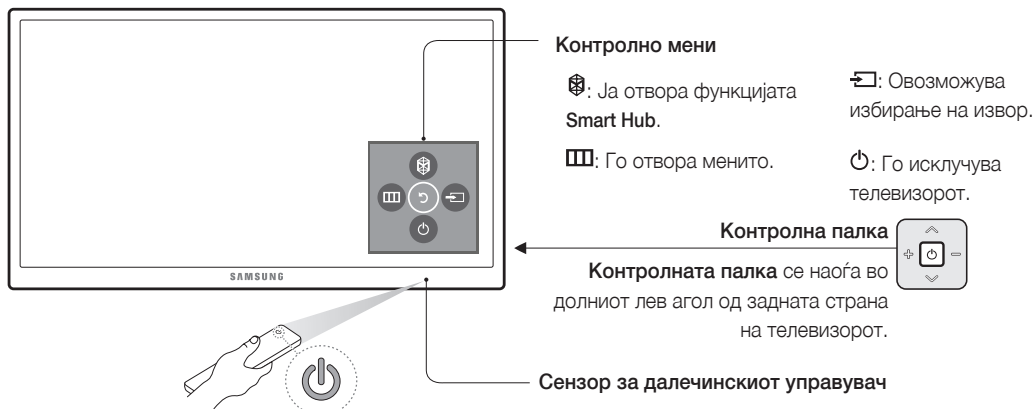

Далечински управувач

- Имињата на копчињата погоре може да се разликуваат од вистинските имиња.

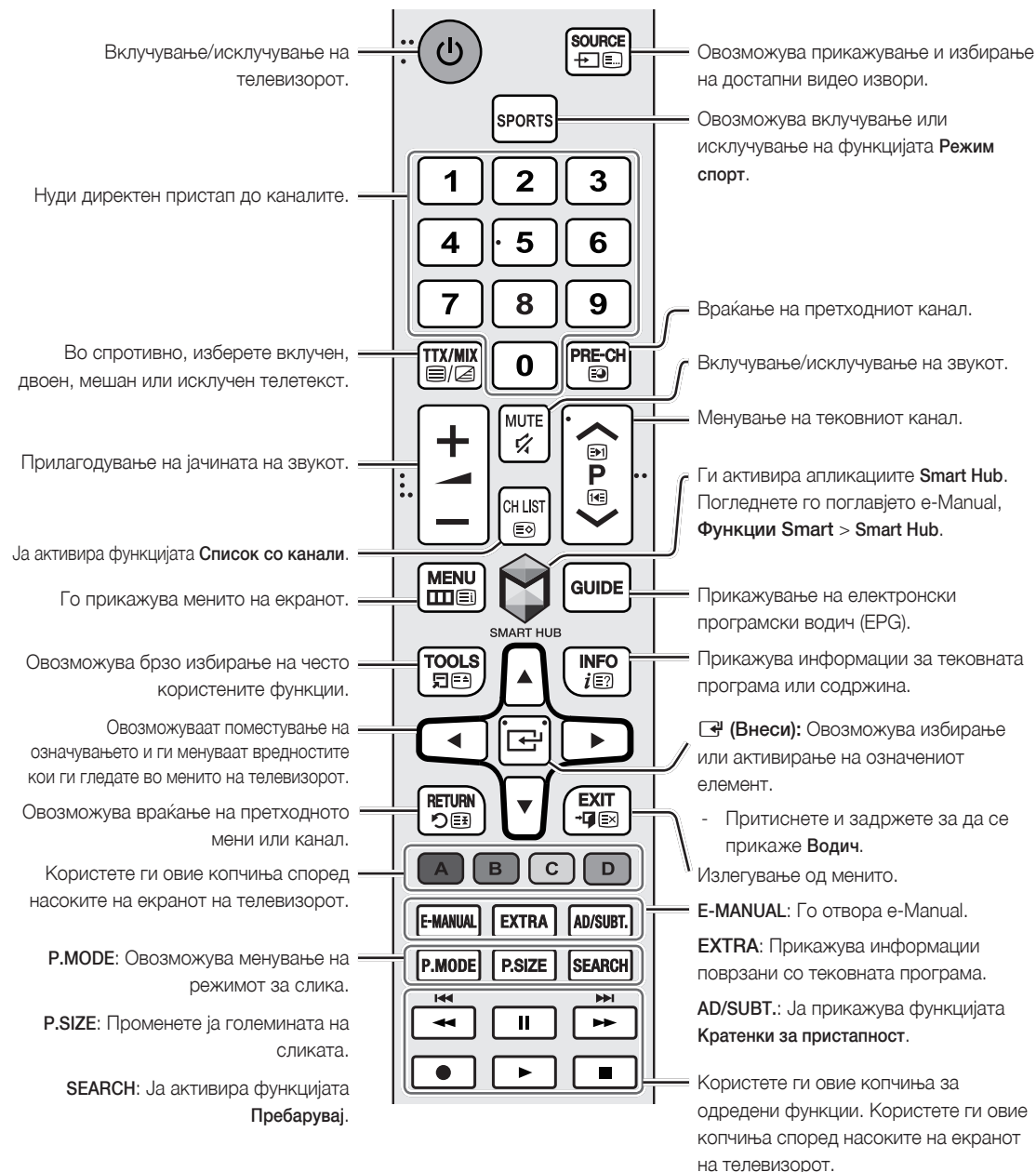

Поставување батерии во далечинскиот управувач

Усогласете го поларитетот на батериите со симболите на одделот за батерии.

- Користете го далечинскиот управувач на оддалеченост до 7m од телевизорот.
- Силната светлина може да влијае на перформансите на далечинскиот управувач. Избегнувајте да го користите во близина на моќни флуоресцентни светилки или неонски знаци.
- Бојата и формата на далечинскиот управувач можат да бидат различни во зависност од моделот.

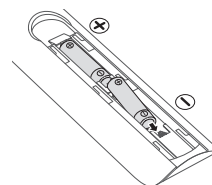

Поврзувања на ТВ камерата

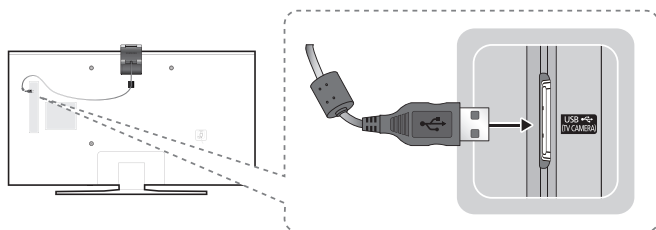

- ТВ камерата се продава одделно.
- Во приклучокот TV CAMERA треба да ја приклучувате само ТВ камерата.

Поврзување на мрежа

Со поврзување на телевизорот во мрежа добивате пристап до услуги на интернет, како што е Smart Hub, како и софтверски ажурирања.

Мрежна врска - безжична

Поврзете го телевизорот на интернет преку стандарден рутер или модем.



Мрежна врска - жична

Задна плоча на телевизорот Поврзете го телевизорот на вашата мрежа преку LAN кабел.

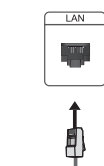

- Телевизорот не поддржува брзини на мрежата кои се пониски или еднакви на 10 Mbps.
- За поврзување користете кабел од категорија 7.

e-Manual



Вградениот e-Manual содржи податоци во врска со најважните функции на вашиот телевизор.

- Печатената верзија на e-Manual може да ја преземете и погледнете на веб-страницата на Samsung.



Прикажување на e-Manual:

- Притиснете го копчето **E-MANUAL** на далечинскиот управувач.
- Во менито на телевизорот, изберете **Поддршка > e-Manual**.

Користење на копчињата кои се достапни на главниот екран на e-Manual

	Пребарувај	Изберете некој елемент од листата со резултати за да ја вчитате соодветната страница.
	Индекс	Изберете клучен збор за да отидете до потребната страница.
	Отворена страница	Изберете тема од листата на неодамна гледани теми.

Пристапување до предложеното мени од страницата со теми на e-Manual

	Проб. сега	Пристапете до предложеното мени и обидете се да ја користите функцијата директно од таму.
	Поврзи	Пристапете до тема наведена на страницата со теми на e-Manual.

Пристапување до предложената тема од e-Manual преку менито на екранот

Притиснете го копчето **E-MANUAL** на далечинскиот управувач за да ја прочитате темата од e-Manual поврзана со функцијата на тековното мени на екранот.

- Функцијата e-Manual не може да се отвори преку одредени менија на екранот.

Ажурирање на e-Manual со најновата верзија

e-Manual може да се ажурира на ист начин како и апликациите.

Почетно поставување

Почетниот прозорец со дијалог за поставување ќе се појави при првото активирање на телевизорот. Следете ги инструкциите на екранот за да завршите со процесот за почетното поставување. Овој процес можете рачно да го извршите подоцна во менито **Систем > Постав.**

Решавање на проблеми и одржување

Решавање на проблеми

Ако имате проблем со телевизорот, најпрво погледнете ја оваа листа на можни проблеми и решенија. Или, пак, разгледајте го делот за решавање проблеми во e-Manual. Ако не можете да примените ниту еден од овие совети за решавање проблеми, посетете ја интернет страницата “www.samsung.com” и кликнете на Поддршка или обратете се во центарот за поддршка кој е наведен на задната корица од овој прирачник.

- Овој TFT LED екран се состои од подпиксели за чие создавање е потребна софистицирана технологија. На екранот, сепак, може да се појават неколку светли или темни пиксели. Овие пиксели нема да имаат никакво влијание на перформансите на уредот.
- За да го доведете вашиот телевизор во оптимална состојба, надградете го со најновиот софтвер. Искористете ја функцијата **Ажурирај сега** или **Автоматско ажурирање** во менито на телевизорот (**MENU > Поддршка > Ажурирање на софтверот > Ажурирај сега** или **MENU > Поддршка > Ажурирање на софтверот > Автоматско ажурирање**).

Проблеми	Решенија и објаснувања
Телевизорот не сака да се вклучи.	Проверете дали кабелот за напојување е поврзан и дали далечинскиот управувач има исправни батерии и функционира правилно. Ако кабелот за напојување е поврзан правилно и далечинскиот управувач функционира нормално, можно е да има проблем со поврзувањето на кабелот од антената или, пак, можно е кабелскиот/set-top box приемник да не се вклучени. Проверете го поврзувањето на антената или вклучете го кабелскиот/set-top box приемник.
Телевизорот не може да се вклучи.	Проверете дали AC кабелот за напојување е добро приклучен во телевизорот и ѕидниот приклучок. Проверете дали ѕидниот приклучок функционира. Обидете се да го притиснете копчето  на телевизорот за да проверите дали има проблем со далечинскиот управувач. Доколку телевизорот се вклучи, погледнете го делот “Далечинскиот управувач не функционира” подолу.
Нема слика/видео сигнал.	Проверете ги поврзувањата на каблите. Исклучете ги и повторно приклучете ги сите кабли кои се поврзани на телевизорот и надворешните уреди. Поставете ги излезите на вашите надворешни уреди (кабелски/set-top box приемник, DVD, Blu-ray итн.) да одговараат на поврзувањата на влезовите на телевизорот. На пример, ако излезот на надворешниот уред е HDMI, поврзете го со HDMI влезот на телевизорот. Проверете дали вашите надворешни уреди се вклучени. Проверете дали сте го избрале соодветниот влезен извор. Рестартирајте го поврзаниот уред така што ќе го исклучите од напојување, а потоа повторно ќе го вклучите кабелот за напојување на уредот.
Далечинскиот управувач не функционира.	Заменете ги батериите на далечинскиот управувач. Проверете дали поларитетот (+/-) на батеријата е поставен во точната насока. Исчистете го прозорецот за пренос на сензорот од далечинскиот управувач. Обидете се да го насочите далечинскиот управувач директно кон телевизорот на оддалеченост од 1,5-1,8 m.
Далечинскиот управувач од кабелскиот или set-top box приемник не го вклучува/исклучува телевизорот и не ја прилагодува јачината на звукот.	Програмирајте го далечинскиот управувач од кабелскиот или set top box приемник да функционира со телевизорот. Погледнете го прирачникот за користење на кабелскиот или set-top box приемник и пронајдете го кодот за вашиот телевизор од SAMSUNG.

Еко сензор и осветленост на екранот

Функцијата Еко сензор автоматски ја прилагодува осветленоста на телевизорот. Оваа функција ја мери светлината во вашата соба и автоматски ја оптимизира осветленоста на телевизорот за да ја намали потрошувачката на енергија. Ако сакате да ја исклучите оваа опција, одете во **MENU > Систем > Еко решение > Еко сензор**.

- Ако екранот е премногу темен додека гледате телевизија во темно опкружување, за тоа може да биде одговорна функцијата **Еко сензор**.
- Не го блокирајте сензорот со какви било предмети. Ова може да предизвика намалување на осветленоста на сликата.

Предупредување за неподвижна слика

Избегнувајте прикажување фотографии на екранот (како фајлови со слики во јред формат) или елементи од фотографии (како лого ознаки од телевизиските канали, ленти за известувања за берзата или новости на дното од екранот итн.) или, пак, програми во панорамски или 4:3 формат на слика на екранот. Ако постојано прикажувате фотографии, тоа може да предизвика заостанати слики на LED екранот и да го намали квалитетот на сликата. За да го намалите ризикот од овој несакан ефект, следете ги препораките наведени подолу:

- Избегнувајте прикажување на иста фотографија во долги временски периоди.
- Обидете се секоја слика да ја прикажете на цел екран. За најдобро усогласување користете го менито за поставување на форматот на сликата на телевизорот.
- Намалете ги светлината и контрастот за спречување на појавата на заостанати слики.
- Употребувајте ги сите функции на телевизорот кои се дизајнирани да го намалат задржувањето на сликите и горењето на екранот. Погледнете во e-Manual за деталите.

Грижа за телевизорот

- Ако на ТВ екранот била залепена некоја налепница, на тоа место може да се појават нечистотии откако ќе ја отстраните налепницата. Ве молиме исчистете ги нечистотиите пред да започнете да гледате телевизија.
- Надворешниот дел и екранот на телевизорот може да се изгребат при чистење. Не заборавате внимателно да го избришете надворешниот дел и екранот со мека крпа за да не направите гребнатини.

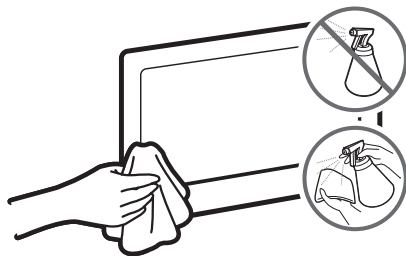

Не прскајте вода или каква било течност директно на телевизорот. Секоја течност која ќе навлезе во производот може да предизвика неисправност, пожар или електричен удар.

Исклучете го телевизорот, а потоа внимателно избришете ги дажките и отпечатоците од прсти на екранот со ткаенина од микрофибер. исчистете ја надворешноста на телевизорот со мека ткаенина натопена со мало количество на вода. Не користете запаливи течности (бензен, разредувач, итн.) или средство за чистење. За тврдокорни дамки, испрскајте мало количество средство за чистење екрани на ткаенината.

Инсталација на телевизорот

Монтирање на телевизорот на ѕид



Ако го монтирате телевизорот на ѕид, придржувајте се строго до инструкциите кои ги препорачува производителот. Доколку не го монтирате правилно, производот може да излезе од лежиштето и да падне, поради што ќе предизвика сериозни повреди на деца или возрасни и сериозни оштетувања на производот.

Монтирање на комплетот со ѕиден носач

Телевизорот може да се постави на ѕид со користење на комплет со ѕиден носач (се продава одделно).

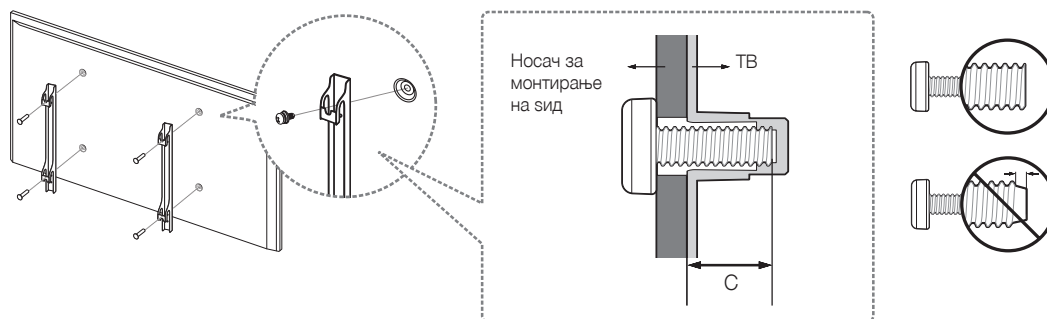

За детални информации во врска со инсталирањето на ѕидниот носач, погледнете ги инструкциите кои се испорачуваат со комплетот со ѕиден носач. Ви препорачуваме да се обратите до техничко лице за помош при инсталирањето на ѕидниот носач. Не Ви препорачуваме да го направите сами. Компанијата Samsung Electronics не е одговорна за оштетувањата на производот или повредите кај вас или другите лица, доколку изберете сами да го монтирате ѕидниот носач.

Забелешки и спецификации на комплетот со ѕиден носач VESA

Ѕидниот носач може да го инсталирате на цврст ѕид кој е поставен нормално на подот. Пред да го прицврстите ѕидниот носач на површини кои не се изработени од гипс картон, обратете се кај најблискиот продавач за да добиете дополнителни информации. Ако го поставите телевизорот на таван или ѕид кој е косо поставен, тој може да падне и да предизвика сериозни повреди.

Палета на производи	Големината на телевизорот во инчи	Спецификации на отворите за завртки VESA (A * B) во милиметри	C (mm)	Стандардни завртки	Количина
UHD-телевизор	40	200 X 200	13,8 ~ 21,4	M8	4
	48 ~ 75	400 X 400			

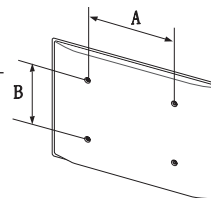



Не вршете инсталирање на ѕидниот носач додека телевизорот е вклучен. Тоа може да предизвика лични повреди како последица на електричен удар.

Не употребувајте завртки со поголема должина од стандардната или завртки кои не ги исполнуваат VESA стандардите за спецификација на завртки. Завртките кои се премногу долги можат да ја оштетат внатрешноста на вашиот телевизор.

- За ѕидните носачи кои не се во согласност со VESA стандардите за спецификација на завртките, должината на завртките може да се разликува во зависност од спецификациите на ѕидниот носач.
- Не прицврстувајте ги завртките премногу. На тој начин производот може да се оштети или, пак, да падне и да ве повреди. Компанијата Samsung нема да сноси одговорност за овој вид на несреќи.
- Компанијата Samsung не одговара за оштетувањата на производот или личните повреди кога се употребуваат ѕидни носачи кои не ги исполнуваат VESA стандардите или спецификациите за монтирање или во случаи кога корисникот не го следи упатството за инсталирање.
- Не го монтирајте телевизорот со закосување над 15 степени.
- За монтирање на телевизорот на ѕид секогаш се потребни две лица.

Обезбедување на соодветна вентилација за вашиот телевизор

При инсталирање на вашиот телевизор, одржувајте растојание од најмалку 10 cm помеѓу телевизорот и останатите објекти (ѕидови, страните на комодата, итн.) за да овозможите соодветна вентилација. Доколку не одржувате соодветна вентилација, тоа може да предизвика пожар или проблем кај производот кој ќе настане поради зголемување на неговата внатрешна температура.

Ако за инсталацијата на телевизорот користите држач или ѕиден носач, строго ви препорачуваме да користите делови обезбедени само од компанијата Samsung Electronics. Користењето делови од друг производител може да предизвика неправилна работа на производот или може да дојде до повреда предизвикана од неисправност на уредот.

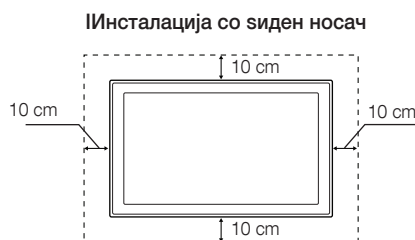
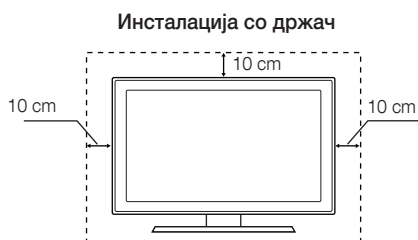

Прикачување на телевизорот со држачот

Проверете дали ја имате сета прикажана галантерија, а потоа составете го држачот следејќи ги понудените инструкции за составување.

Мерки за безбедност: Прицврстување на телевизорот за сид



Внимание: Повлекувањето, туркањето или качувањето на телевизорот може да предизвика паѓање на телевизорот. Особено внимавајте вашите деца да не се држат за телевизорот и да не го дестабилизираат. Ова движење може да доведе до превртување на телевизорот, предизвикувајќи сериозни повреди или смрт. Придржувајте се до сите безбедносни мерки кои се наведени во безбедносниот леток кој се испорачува со вашиот телевизор. За дополнителна стабилност и безбедност, може да го купите и инсталирате системот против паѓање како што е опишано подолу.

Мерки со кои ќе спречите паѓање на телевизорот

Ова се општите инструкции. Samsung не ги испорачува прицврстувачите, завртките и жиците. Тие мора да се купат посебно. Ви препорачуваме да се консултирате со сервисер за инсталации или професионален инсталатер на телевизори за инсталација на специфичен хардвер и хардвер кој спречува паѓање.

1. Поставете ги завртките во прицврстувачите и цврсто стегнете ги за сидот.

Проверете дали завртките се цврсто стегнати на сидот.

- Може да ви бидат потребни дополнителни материјали како тигли, во зависност од типот на сидот.

2. Извадете ги завртките од централниот дел на задната страна од телевизорот, ставете ги завртките во прицврстувачите и повторно прицврстете ги завртките на телевизорот.

- Завртките може да не бидат испорачани со производот. Во тој случај, ве молиме купете завртки со следните спецификации.

3. Поврзете ги прицврстувачите поставени на телевизорот и прицврстувачите поставени на сидот со издржлива и цврста жица, потоа силно прицврстете ја жицата.

- Поставете го телевизорот блиску до сидот за да не може да падне наназад.
- Поврзете ја жицата така што прицврстувачите поставени на сидот да се наоѓаат на иста висина или пониско од прицврстувачите поставени на телевизорот.
- Извадете ја жицата пред да го преместите телевизорот.

4. Проверете дали сите поврзувања се соодветно прицврстени.

Проверувајте ги поврзувањата повремено заради можно разлабавување или неисправност. Доколку се сомневате во безбедноста на вашето поврзување, обратете се до професионален монтер.

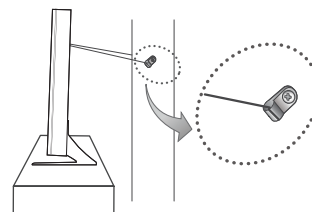
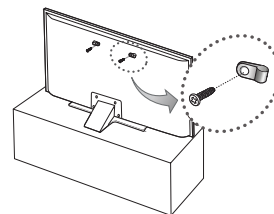

- Прикажаната слика може да биде различна, во зависност од моделот.

Спецификации и други информации

Спецификации

Резолуција на екранот	3840 x 2160	
Услови за заштита од опкружувањето		
Работна температура	10°C до 40°C (50°F до 104°F)	
Работна влажност	10% до 80%, без кондензација	
Температура на чување	-20°C до 45°C (-4°F до 113°F)	
Влажност на чување	5% до 95%, без кондензација	
Вртење на држачот (лево / десно)	0°	
Име на модел	UE40JU6400 / UE40JU6440 / UE40JU6472 / UE40JU6412	UE48JU6400 / UE48JU6440 / UE48JU6472 / UE48JU6482 / UE48JU6412
Големина на екран (дијагонала)	40 инчи (101 cm)	48 инчи (121 cm)
Звук (излез)	20 W (L: 10 W, R: 10 W)	
Димензии (Ш x В x Д)		
Тело	917,7 x 535,7 x 62,6 mm	1087,1 x 630,9 x 63,3 mm
Со држач	917,7 x 582,2 x 241,6 mm	1087,1 x 676,8 x 254,6 mm
Тежина		
Без држач	7,7 kg	11,4 kg
Со држач	9,4 kg	13,6 kg
Име на модел	UE50JU6400 / UE50JU6472	UE55JU6400 / UE55JU6440 / UE55JU6472 / UE55JU6482 / UE55JU6412
Големина на екран (дијагонала)	50 инчи (125 cm)	55 инчи (138 cm)
Звук (излез)	20 W (L: 10 W, R: 10 W)	
Димензии (Ш x В x Д)		
Тело	1128,9 x 654,4 x 63,2 mm	1242,6 x 718,4 x 63,2 mm
Со држач	1128,9 x 688,6 x 254,6 mm	1242,6 x 763,4 x 267,5 mm
Тежина		
Без држач	12,2 kg	15,0 kg
Со држач	14,4 kg	17,3 kg

Име на модел	UE60JU6400 / UE60JU6440 / UE60JU6472	UE65JU6400 / UE65JU6472
Големина на екран (дијагонала)	60 инчи (152 cm)	65 инчи (163 cm)
Звук (излез)	20 W (L: 10 W, R: 10 W)	
Димензии (Ш x В x Д)		
Тело	1363,6 x 789,5 x 64,0 mm	1463,5 x 844,5 x 64,6 mm
Со држач	1363,6 x 834,1 x 316,8 mm	1463,5 x 889,1 x 316,8 mm
Тежина		
Без држач	20,9 kg	23,7 kg
Со држач	24,7 kg	27,5 kg
Име на модел	UE75JU6400 / UE75JU6440 / UE75JU6472	
Големина на екран (дијагонала)	75 инчи (189 cm)	
Звук (излез)	20 W (L: 10 W, R: 10 W)	
Димензии (Ш x В x Д)		
Тело	1688,9 x 972,2 x 66,0 mm	
Со држач	1688,9 x 1034,4 x 355,3 mm	
Тежина		
Без држач	36,5 kg	
Со држач	42,5 kg	

Резолуција на екранот	3840 x 2160	
Услови за заштита од опкружувањето		
Работна температура	10°C до 40°C (50°F до 104°F)	
Работна влажност	10% до 80%, без кондензација	
Температура на чување	-20°C до 45°C (-4°F до 113°F)	
Влажност на чување	5% до 95%, без кондензација	
Вртење на држачот (лево / десно)	0°	
Име на модел	UE40JU6410	UE48JU6410
Големина на екран (дијагонала)	40 инчи (101 cm)	48 инчи (121 cm)
Звук (излез)	20 W (L: 10 W, R: 10 W)	
Димензии (Ш x В x Д)		
Тело	914,3 x 530,7 x 49,5 mm	1083,7 x 625,9 x 50,1 mm
Со држач	914,3 x 584,6 x 237,0 mm	1083,7 x 683,7 x 257,0 mm
Тежина		
Без држач	8,2 kg	11,1 kg
Со држач	11,1 kg	14,9 kg
Име на модел	UE55JU6410	
Големина на екран (дијагонала)	55 инчи (138 cm)	
Звук (излез)	20 W (L: 10 W, R: 10 W)	
Димензии (Ш x В x Д)		
Тело	1239,2 x 713,4 x 50,1 mm	
Со држач	1239,2 x 770,7 x 257,0 mm	
Тежина		
Без држач	16,1 kg	
Со држач	19,9 kg	

- Дизајнот и спецификациите можат да бидат променети без претходно известување.
- За да добиете информации во врска со напојувањето и да дознаете повеќе за потрошувачката на енергија, погледнете ја налепницата залепена на производот.
- Типичната потрошувачка на енергија се мери според IEC 62087 Ed.2

Намалување на потрошувачката на енергија

Кога ќе го исклучите телевизорот, тој преминува во режим на подготвеност. Кога е во режим на подготвеност, продолжува да троши мало количество на енергија. За да ја намалите потрошувачката на енергија, исклучете го кабелот за напојување кога не планирате да го користите телевизорот подолг временски период.

Лиценци



HDMI

The terms HDMI and HDMI High-Definition Multimedia Interface, and the HDMI Logo are trademarks or registered trademarks of HDMI Licensing LLC in the United States and other countries.

Препорака - само ЕУ



Со ова, Samsung Electronics, изјавува дека овој телевизор е во согласност со неопходните услови и останатите поважни потточки на Директивата 1999/5/EC.

Официјалната декларација за еднаквост може да се најде на интернет страницата <http://www.samsung.com>, одете во Поддршка > Пребарување на поддршка за производ и внесете го името на моделот.

Оваа опрема може да се користи само во затворени простории.

Оваа опрема може да се употребува во сите држави на ЕУ.



Правилно депонирање на овој производ (Отпадна електрична и електронска опрема) (Применливо во држави со посебни системи за справување со отпадот)

Оваа ознака на производот, приборот или литературата означува дека производот и неговиот електронски прибор (на пр. полначот, слушалките, USB кабелот) не треба да се отстрануваат заедно со останатиот отпад од домаќинството на крајот од нивниот работен век. За избегнување на можна штета врз околината или човечкото здравје предизвикана со неконтролирано фрлање отпад, Ве молиме да ги одвоите овие предмети од другите видови отпад и одговорно да ги рециклирате заради унапредување на еколошки оправдано повторно користење на материјалните ресурси.

Физичките лица можат да се обратат или во продавницата каде што го купиле овој производ или во службите на локалната самоуправа, за детали каде и како да извршат рециклирање на производот на начин безбеден по околината.

Деловните корисници можат да се обратат до својот снабдувач и да ги проверат одредбите и условите во договорот за набавка. Овој производ и неговиот електронски прибор не треба да се мешаат со друг комерцијален отпад.



Правилно отстранување на батериите од овој производ (Применливо во држави со посебни системи за справување со отпадот)

Оваа ознака на батеријата, прирачникот или пакувањето посочува дека батериите од овој производ не треба да се отстранат заедно со останатиот отпад од домаќинството на крајот од работниот век. Ознаките за хемиските симболи Hg, Cd или Pb посочуваат дека батеријата содржи жива, кадмиум или олово над референтните нивоа од EC Directive 2006/66. Доколку батериите не се отстранат правилно, овие супстанции можат да предизвикаат штети на човековото здравје или опкружувањето.

За заштита на природните ресурси и промовирање на повторната употреба на материјалите, одделете ги батериите од останатите видови на отпад и рециклирајте ги со помош на бесплатниот локален систем за рециклирање на батерии.

PREVIDNO

NE ODPIRAJTE – NEVARNOST ELEKTRIČNEGA UDARA

PREVIDNO: DA PREPREČITE NEVARNOST ELEKTRIČNEGA UDARA, NE ODSTRANJUJTE POKROVA (ALI HRBTNEGA DELA). V NOTRANJOSTI NI DELOV, KI BI JIH LAHKO POPRAVIL UPORABNIK. ZA SERVISIRANJE SE OBRNITE NA USPOSOBLJENO OSEBJE.



Ta simbol označuje visoko napetost v notranjosti. Priti v kakršen koli stik s katerim koli delom v notranjosti naprave je nevarno.



Ta simbol označuje, da je izdelku priložena pomembna dokumentacija o njegovi uporabi in vzdrževanju.

Reže in odprtine v omarici in na hrbtnem ali spodnjem delu so namenjene nujnemu prezračevanju. Da zagotovite ustrezno delovanje naprave in da jo zaščitite pred pregrevanjem, teh rež in odprtin ne zakrivajte ali pokrivajte.

- Naprave ne zapirajte v zaprt prostor, kot je knjižna omara ali vgrajena omarica, razen če je poskrbljeno za ustrezno prezračevanje.
- Naprave ne postavljajte v bližino ali nad radiator ali grelne lopute ali na mesto, izpostavljeno neposredni sončni svetlobi.
- Na napravo ne postavljajte posod z vodo (vaz itd.), saj to lahko povzroči požar ali električni udar.

Naprave ne izpostavljajte dežju in je ne postavljajte v bližino vode (v bližino kadi, umivalnika, kuhinjskega korita, kadi za pranje, bazena, v mokro klet itd.). Če se naprava po nesreči zmoči, jo izključite in se takoj obrnite na pooblaščenega prodajalca.

Naprava uporablja baterije. V vaši skupnosti morda veljajo predpisi, s katerimi je določeno, da morate baterije odvreči na okolju prijazen način. Za informacije o odlaganju ali recikliranju se obrnite na lokalne oblasti.

Ne preobremenjujte stenskih vtičnic, podaljškov in adapterjev, saj lahko to povzroči požar ali električni udar.

Napajalne kable napeljite tako, da ne boste stopali nanje ali jih stiskali s predmeti, postavljenimi nanje ali obnje. Še posebno pozorni bodite na del kabla, kjer je vtič, na stensko vtičnico in na točko, kjer kabel izstopa iz naprave.

Da napravo zaščitite med nevihto ali če je ne boste nadzorovali ali uporabljali dlje časa, jo izključite iz stenske vtičnice in izključite antenski ali kabelski sistem. S tem boste preprečili, da bi televizor poškodovala strela ali napetostni udari na napajalnem vodu.

Preden priključite napajalni kabel za izmenični tok na vtičnico adapterja za enosmerni tok, preverite, ali označba napetosti adapterja za enosmerni tok ustreza lokalnemu električnemu omrežju.

V odprte dele naprave ne vstavljajte kovinskih predmetov. S tem lahko povzročite nevarnost električnega udara.

Ne dotikajte se notranjosti naprave, da se izognete električnemu udaru. Napravo sme odpreti samo usposobljen tehnik.

Napajalni kabel trdno in do konca priključite na vtičnico. Ko odstranjujete napajalni kabel iz vtičnice, vedno povlecite za vtič napajalnega kabla. Nikoli ne vlecite za napajalni kabel. Napajalnega kabla se ne dotikajte z mokrimi rokami.

Če naprava ne deluje normalno – posebno če oddaja nenavaden zvok ali vonj – jo takoj izključite in se obrnite na pooblaščenega trgovca ali servisni center.

Če televizorja dlje časa ne nameravate uporabljati ali če odhajate od doma (še zlasti če bodo doma ostali otroci, starejši ali invalidne osebe brez nadzora), izključite napajalni vtič iz vtičnice.

- Če se na napajalnem kablu nabere prah, se lahko kabel močno segreje, začne iskriti ali pa se poškoduje njegova izolacija, kar lahko povzroči električni udar, uhajanje električnega toka ali požar.

Pri namestitvi televizorja v okolju z veliko prahu, visoko ali nizko temperaturo, visoko vlažnostjo, kemičnimi snovmi ali v okoljih, kjer deluje neprekinjeno 24 ur na dan (na primer letališče, železniška postaja itd.), se obrnite na pooblaščen servisni center. Sicer se lahko televizor resno poškoduje.

Uporabljajte samo ustrezno ozemljena vtič in vtičnico.

- Če nista ustrezno ozemljena, lahko to povzroči električni udar ali poškodovanje opreme. (Samo oprema razreda I.)

Če želite popolnoma izklopiti to napravo, jo izključite iz vtičnice. Preverite, ali sta stenska vtičnica in napajalni kabel na voljo.

Ne dovolite, da bi se na izdelek obešali otroci.

Dodatno opremo (baterije itd.) hranite na varnem mestu izven dosega otrok.

Izdelka ne nameščajte na nestabilna mesta, kot so majave police, nagnjena tla, ali na mesta, ki so izpostavljena tresljajem.

Izdelka ne udarjajte in pazite, da vam ne pade na tla. Če je izdelek poškodovan, izključite napajalni kabel in se obrnite na servisni center.

Če želite očistiti to napravo, izvlecite napajalni kabel iz stenske vtičnice in izdelek obrišite z mehko in suho krpo. Ne uporabljajte kemikalij, kot so vosek, benzol, alkohol, razredčil, sredstev proti komarjem, osvežilnikov prostora, maziv ali čistil. Te kemikalije lahko poškodujejo televizor ali izbrisejo natise na njem.

Naprave ne izpostavljajte kapljanju ali pljuskanju.

Baterij ne odvrzite v ogenj.

Ne povzročajte kratkega stika baterij, jih razstavljajte ali pregrevajte.

Če baterije v daljinskem upravljalniku zamenjate z napačnimi, obstaja nevarnost eksplozije. Zamenjajte jih samo z baterijami iste ali enakovredne vrste.

OPOZORILO – PRIŽGANE SVETČE IN DRUGE IZDELKE Z VIROM ODPRTEGA OGNJA HRANITE STRAN OD IZDELKA, DA PREPREČITE, DA BI SE OGENJ RAZŠIRIL.



* Slike in ilustracije v tem uporabniškem priročniku so samo za referenco. Dejanski izdelek je lahko videti drugačen. Obliko in tehnične lastnosti izdelka lahko spremenimo brez predhodnega obvestila.

Jeziki CIS (ruščina, ukrajinščina, kazaščina) za ta izdelek niso na voljo, ker je izdelan za stranke v EU.

Kaj je v škatli?

Daljinski upravljalnik & bateriji (AAA x 2)
Uporabniški priročnik
Garancijska kartica (ponekod ni na voljo)

Regulativna navodila
Napajalni kabel

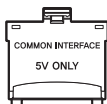

Adapter za kartico za splošni vmesnik

- Preverite, ali ste s televizorjem dobili naslednje elemente. Če kateri element manjka, se obrnite na lokalnega prodajalca.
- Barva in oblika elementov se razlikujeta glede na model.
- Kabli, ki niso priloženi izdelku, so naprodaj posebej.
- Odprite škatlo in preverite, ali je v embalaži skrita še kakšna dodatna oprema.

Administrativni stroški se lahko zaračunajo, če:

- (a) vas na vašo zahtevo obišče tehnik in izdelek ni okvarjen (npr. če niste prebrali uporabniškega priročnika);
- (b) izdelek prinesete v servisni center in ni okvarjen (npr. če niste prebrali uporabniškega priročnika).

O administrativnih stroških boste obveščeni pred obiskom tehnika.



Opozorilo: pri nepravilnem rokovanju se zasloni lahko poškodujejo zaradi neposrednega pritiska. Priporočamo, da televizor dvignete za robove, kot je prikazano.



Slovenščina

Uporaba kontrolnika televizorja

Večino funkcij televizorja lahko namesto z daljinskim upravljalnikom upravljate s kontrolnikom televizorja na hrbtni strani.

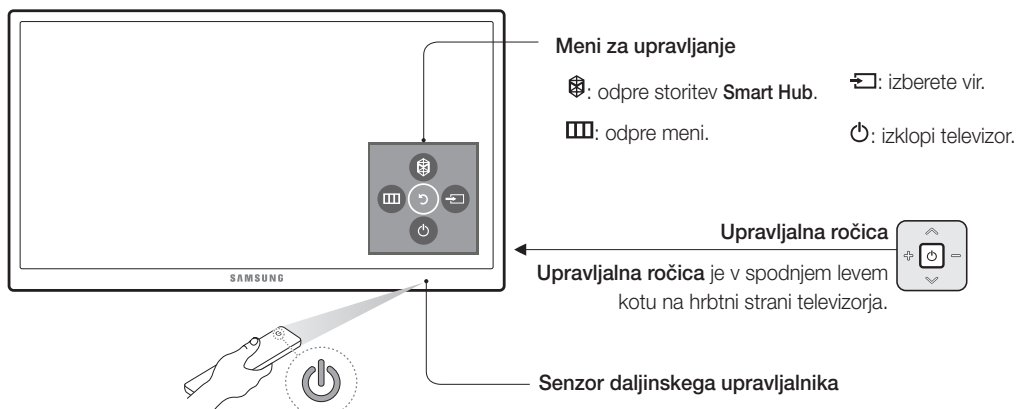

Daljinski upravljalnik

- Imena gumbov zgoraj so lahko drugačna od dejanskih imen.

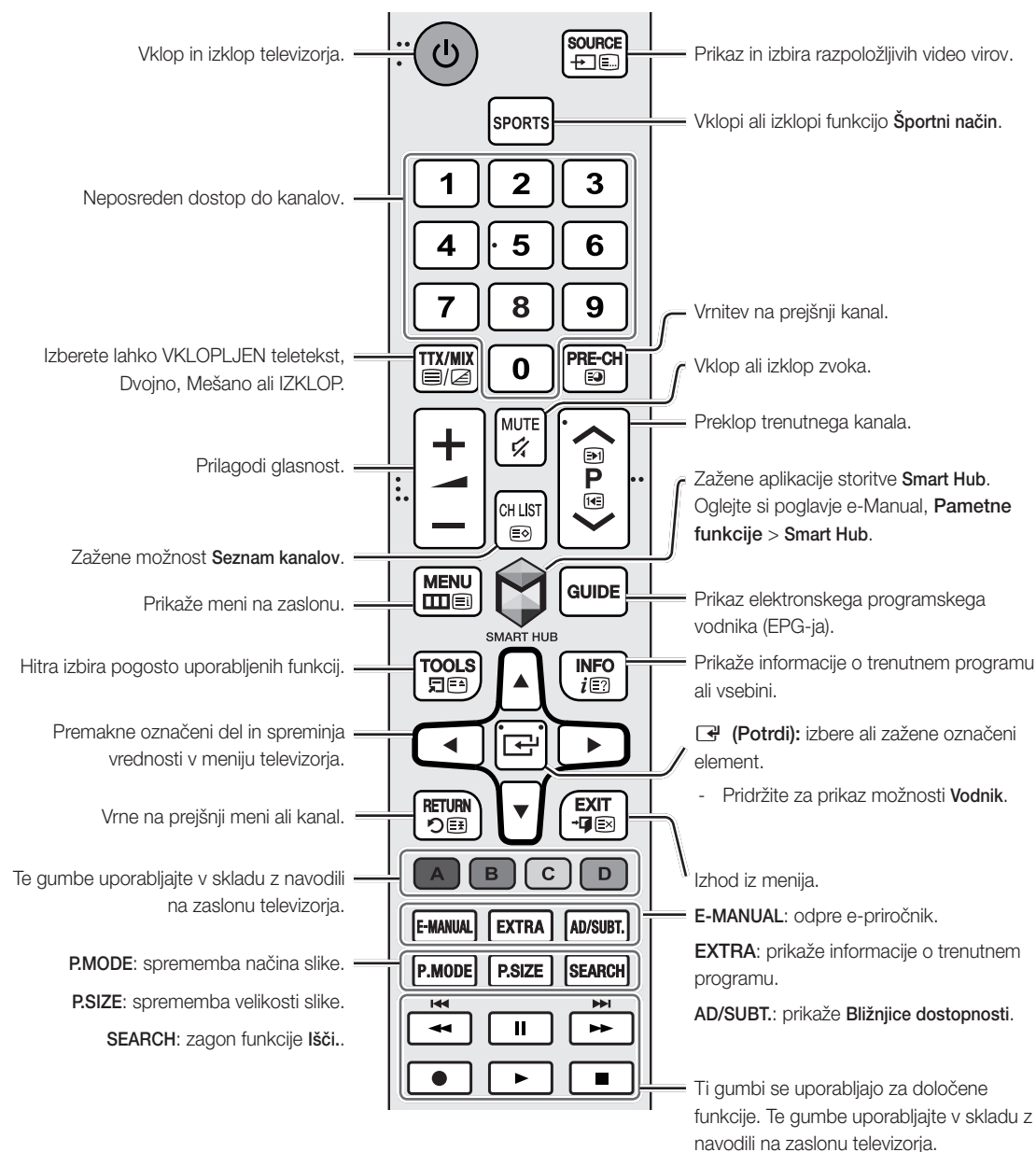

Vstavljanje baterij v daljinski upravljalnik

Poli baterij se morajo ujemati s simboli v prostoru za baterije.

- Daljinski upravljalnik uporabljajte na oddaljenosti do 7 m od televizorja.
- Na delovanje daljinskega upravljalnika lahko vpliva močna svetloba. Izogibajte se uporabi v bližini svetlih fluorescentnih luči in neonskih tabel.
- Barva in oblika upravljalnika sta odvisni od modela.

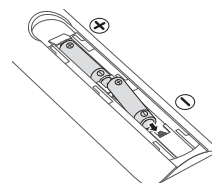

Povezava kamere televizorja

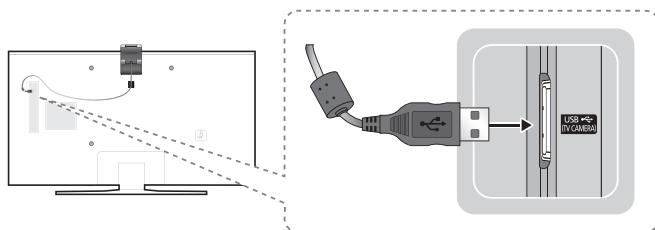

- Kamera televizorja je naprodaj posebej.
- Kamero televizorja priključite samo v vrata TV CAMERA.

Povezava z omrežjem

S povezavo televizorja v omrežje pridobite dostop do spletnih storitev, kot je storitev Smart Hub, in posodobitev programske opreme.

Omrežna povezava – brezžična

Televizor povežite z internetom s standardnim usmerjevalnikom ali modemom.



Omrežna povezava – žična

Hrbtna plošča televizorja

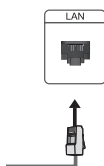

Televizor povežite v omrežje s kablom LAN.

- Televizor ne podpira hitrosti omrežja do 10 Mb/s.
- Za povezavo uporabite kabel 7. kategorije.

e-priročnik



V vdelanem e-priročniku so informacije o ključnih funkcijah televizorja.

- S spletnega mesta družbe Samsung si lahko prenesete e-priročnik ali si ogledate njegovo tiskano različico.



Prikaz e-priročnika:

- Pritisnite gumb **E-MANUAL** na daljinskem upravljalniku.
- V meniju televizorja izberite možnost **Podpora > e-Manual**.

Uporaba gumbov na glavnem zaslonu e-priročnika

	Išči.	Izberite element v rezultatih iskanja, da naložite ustrezno stran.
	Kazalo	Izberite ključno besedo, da se pomaknete na zadevno stran.
	Odprta stran	Izberite temo s seznama nedavno ogledanih tem.

Dostop do povezanega glavnega menija s strani teme e-priročnika

	Posk. zdaj	Dostopajte do povezanega menija in funkcijo nemudoma preskusite.
	Poveži	Dostopajte do teme na strani teme e-priročnika.

Dostop do povezane teme e-priročnika v glavnem meniju

Pritisnite gumb **E-MANUAL** na daljinskem upravljalniku, da preberete temo e-priročnika o trenutni funkciji menija na zaslonu.

- Do e-priročnika ni mogoče dostopati z nekaterih zaslonov menija.

Posodabljanje e-priročnika na najnovejšo različico

E-priročnik lahko posodobite enako, kot posodabljate aplikacije.

Začetna nastavitve

Ob prvem vklopu televizorja se prikaže pogovorno okno začetne nastavitve. Če želite dokončati postopek začetne nastavitve, sledite navodilom na zaslonu. Ta postopek lahko ročno opravite pozneje v meniju **Sistem > Nastavitve**.

Odpravljanje težav in vzdrževanje

Odpravljanje težav

Če pride do težav s televizorjem, najprej preglejte seznam možnih težav in rešitev. Ali pa preglejte poglavje o odpravljanju težav v e-priročniku. Če noben od nasvetov za odpravljanje težav ni ustrezen, obiščite spletno mesto "www.samsung.com" in nato kliknite možnost Podpora ali pa pokličite klicni center, ki je naveden na hrbtni strani tega priročnika.

- Ta zaslon TFT LED je sestavljen iz osnovnih slikovnih pik, za izdelavo katerih je potrebna posebna tehnologija. Kljub temu je lahko na zaslonu nekaj svetlih ali temnih slikovnih pik. Te slikovne pike ne vplivajo na delovanje izdelka.
- Optimalno delovanje televizorja lahko zagotovite tako, da ga nadgradite na najnovejšo programsko opremo. Uporabite funkcijo **Posodobi zdaj** ali **Samodej. posodobitev** na meniju televizorja (**MENU > Podpora > Posodobitev programske opreme > Posodobi zdaj** ali **MENU > Podpora > Posodobitev programske opreme > Samodej. posodobitev**).

Težave	Odprava in pojasnila
Televizor ni vklopljen.	Preverite, ali je napajalni kabel priključen, ali so v upravljalniku polne baterije in ali upravljalnik deluje pravilno. Če je povezava napajalnega kabla ustrezna in daljinski upravljalnik deluje pravilno, lahko pride do težav s povezavo kabla antene ali kabelski/sprejemnik STB ni vklopljen. Preverite povezavo antene ali vklopite kabelski/sprejemnik STB.
Televizorja ni mogoče vklopiti.	Poskrbite, da je napajalni kabel za izmenični tok trdno priključen na televizor in stensko vtičnico. Prepričajte se, da stenska vtičnica deluje. Pritisnite gumb  na televizorju, da se prepričate, da težave ne povzročata daljinski upravljalnik. Če se televizor vklopi, si oglejte spodnji razdelek "Daljinski upravljalnik ne deluje".
Ni slike ali videa.	Preverite, ali so kabli ustrezno povezani. Odstranite in ponovno povežite vse kable, ki so priključeni na televizor in zunanje naprave. Nastavite videoizhode zunanjih naprav (kabelskega/sprejemnika STB, predvajalnika DVD, Blu-ray itd.) tako, da ustrezajo povezavam vhoda televizorja. Če je na primer izhod zunanje naprave HDMI, ga povežite z vhodom HDMI na televizorju. Preverite, ali se povezane naprave napajajo. Izbran mora biti ustrezni vhodni vir. Znova zaženite povezano napravo tako, da izključite in znova priključite njen napajalni kabel.
Daljinski upravljalnik ne deluje.	Zamenjajte bateriji daljinskega upravljalnika. Prepričajte se, da sta bateriji nameščeni tako, da so polji (+/-) obrnjeni v pravo smer. Očistite oddajno okno senzorja na daljinskem upravljalniku. Daljinski upravljalnik usmerite neposredno proti televizorju z razdalje od 1,5 do 1,8 metra.
Z daljinskim upravljalnikom kabelskega ali sprejemnika STB ni mogoče vklopiti ali izklopiti televizorja ali prilagoditi glasnosti.	Daljinski upravljalnik kabelskega sprejemnika ali sprejemnika STB programirajte tako, da bo z njim mogoče upravljati televizor. Kodo za televizor SAMSUNG poiščite v uporabniškem priročniku kabelskega sprejemnika ali sprejemnika STB.

Ekološki senzor in svetlost zaslona

Ekološki senzor samodejno prilagodi svetlost televizijskega zaslona. Ta funkcija meri svetlost v prostoru in samodejno optimizira svetlost televizijskega zaslona za manjšo porabo energije. Če to želite izklopiti, izberite možnost **MENU > Sistem > Ekološka nastavitve > Ekološki senzor**.

- Če je pri gledanju televizije v temnem prostoru zaslon pretemen, je morda vzrok **Ekološki senzor**.
- Senzorja ne blokirajte s predmeti. To lahko potemni sliko.

Opozorilo o mirujočih slikah

Izogibajte se prikazovanju mirujočih slik (npr. slikovnih datotek jpeg) ali mirujočih slikovnih elementov (npr. logotipov televizijskih programov, borznih ali novičarskih trakov na dnu zaslona itd.) ali programov v panoramskem prikazu ali slikovnem formatu 4:3 na zaslonu. Stalen prikaz mirujočih slik lahko povzroči vžgane slike na zaslonu LED, kar vpliva na kakovost slike. Da preprečite tveganje za nastanek tega neugodnega učinka, sledite spodnjim priporočilom:

- Fotografije ne prikazujte predolgo.
- Slike po možnosti prikazujte v celozaslonskem načinu. Za izbiro najboljše možnosti uporabite meni televizorja za slikovne formate.
- Zmanjšajte svetlost in kontrast, da preprečite nastanek zakasnelih slik.
- Uporabite vse funkcije televizorja, namenjene zmanjšanju zadrževanja slik in vžganih slik. Za podrobnosti si oglejte e-priročnik.

Vzdrževanje televizorja

- Če je bila na zaslonu televizorja nalepljena nalepka, lahko po njeni odstranitvi na zaslonu ostane nekaj umazanije. Pred gledanjem televizorja očistite umazanijo.
- Med čiščenjem se lahko opraska zunanost in zaslon televizorja. Da se izdelek ne opraska, njegovo zunanost in zaslon previdno obrišite z mehko krpo.

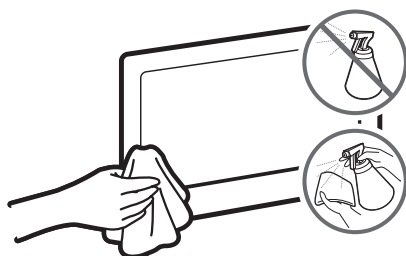

Vode ali katere koli tekočine ne pršite neposredno na televizor. Če tekočina prodre v izdelek, lahko povzroči okvaro, požar ali električni udar.

Izklopite televizor in nato s krpo iz mikro vlaken nežno obrišite madeže in prstne odtise zaslona. Telo televizorja čistite z mehko krpo, navlaženo z malo vode. Ne uporabljajte vnetljivih tekočin (benzola, razredčila itd.) ali čistilnega sredstva. Pri težje odstranljivih madežih napršite manjšo količino čistila za zaslon na krpo.

Namestitev televizorja

Pritrjevanje televizorja na steno



Če boste izdelek pritrдили na steno, ga morate pritrđiti samo v skladu z navodili proizvajalca. Če izdelka ne pritrđite pravilno, lahko zdrsne ali pade, kar lahko povzroči resno poškodbo otroka ali odrasle osebe ter izdelka.

Namestitev opreme za pritrđitev na steno

Televizor lahko pritrđite na steno z opremo za pritrđitev na steno (naprodaj posebej).

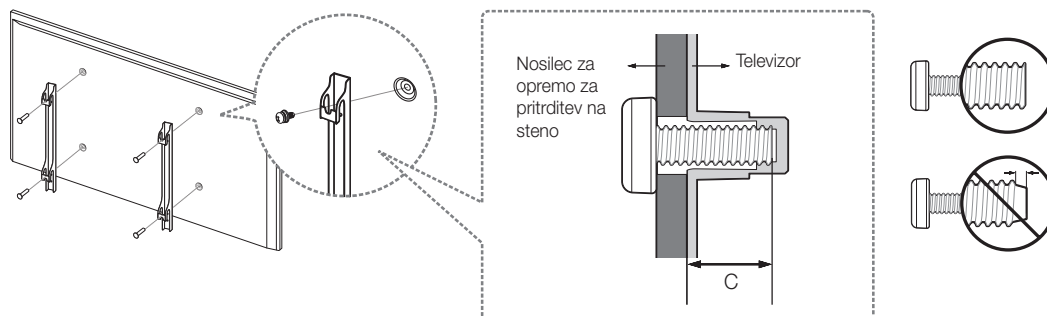

Slovenščina

Za podrobne informacije o pritrđitvi na steno si oglejte navodila, ki so priložena kompletu za pritrđitev na steno. Če nameščate nosilec za pritrđitev na steno, priporočamo, da se za pomoč obrnete na tehnika. Priporočamo, da izdelka ne nameščate sami. Samsung Electronics ne odgovarja za poškodovanje izdelka ali telesne poškodbe, če se odločite, da boste sami namestiti nosilec za namestitev na steno.

Opombe in specifikacije kompleta za pritrđitev na steno standarda VESA

Opremo za pritrđitev na steno lahko namestite na trdno steno, pravokotno na tla. Preden opremo za pritrđitev na steno namestite na površine, ki niso mavčne plošče, se obrnite za dodatne informacije obrnite na najbližjega prodajalca. Če televizor namestite na strop ali poševno steno, lahko pade in povzroči hude telesne poškodbe.

Družina izdelkov	Velikost televizorja v palcih	Specifikacija luknje vijaka (A * B) po VESA v milimetrih	C (mm)	Standardni vijak	Število
Televizor UHD	40	200 X 200	13,8 ~ 21,4	M8	4
	48 ~ 75	400 X 400			

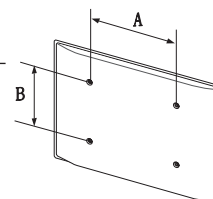



Kompleta za pritrnitev na steno ne nameščajte, ko je televizor vklopljen. To lahko povzroči telesne poškodbe zaradi električnega šoka.

Ne uporabljajte vijakov, ki so daljši od standardnih dimenzij ali ne ustrezajo specifikacijam za vijake standarda VESA. Predolgi vijaki lahko poškodujejo notranjost televizorja.

- Pri opremi za pritrnitev na steno, ki ne ustreza specifikacijam za vijake standarda VESA, se lahko dolžina vijakov razlikuje glede na njene specifikacije.
- Vijakov ne privijajte premočno. Lahko namreč poškodujete izdelek ali povzročite, da ta pade, in tako poškodujete sebe ali druge. Samsung ni odgovoren za take nesreče.
- Samsung ni odgovoren za poškodovanje izdelka ali telesne poškodbe, če stranka uporablja opremo za pritrnitev na steno, ki ni VESA, ali ki ni odobrena, ali če ne upošteva navodil za namestitev izdelka.
- Televizorja ne namestite nagnjenega za več kot 15 stopinj.
- Televizor naj na steno vedno nameščata dve osebi.

Zagotavljanje ustreznega prezračevanja televizorja

Televizor namestite vsaj 10 cm od predmetov (sten, omar itd.), da zagotovite ustrezno prezračevanje. Pri neustreznem prezračevanju lahko pride do požara ali težav z izdelkom zaradi povišane notranje temperature.

Močno priporočamo, da pri namestitvi televizorja na stojalo ali pritrnitev na steno uporabite samo dele, ki jih nudi družba Samsung Electronics. Če uporabite dele drugih proizvajalcev, lahko pride do težav z izdelkom ali do telesne poškodbe zaradi padca izdelka.

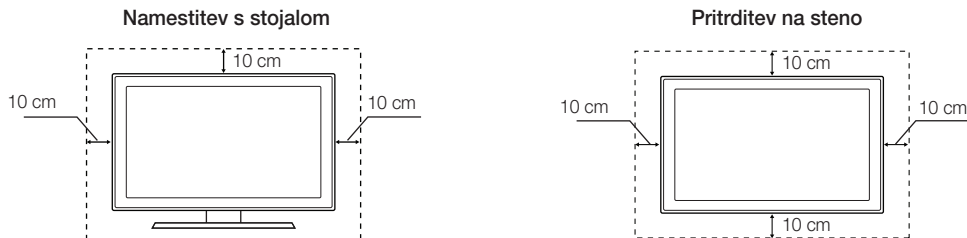

Namestitev televizorja na stojalo

Prepričajte se, da imate vso prikazano dodatno opremo in da ste stojalo sestavili po priloženih navodilih za sestavljanje.

Varnostni ukrepi: Pritrjevanje televizorja na steno



Pozor: televizorja ni dovoljeno vleči, potiskati ali nanj plezati, saj lahko pade. Posebno bodite pozorni na to, da se na televizor ne nagibajo ali ga premikajo otroci. Lahko se prevrne in povzroči težje telesne poškodbe ali smrt. Upoštevajte varnostne ukrepe, navedene na letaku z varnostnimi ukrepi, ki je priložen televizorju. Da zagotovite več stabilnosti in varnosti, kupite in namestite pripomoček za preprečevanje padcev, kot je opisano v nadaljevanju.

Preprečevanje padca televizorja

To so splošna navodila. Vijakov, objemkov in vrvic ne dobavlja podjetje Samsung. Treba jih je kupiti posebej. Priporočamo, da se za namestitev posebne strojne opreme in strojne opreme za preprečevanje padcev obrnete na storitev za namestitev ali strokovnjaka za namestitev televizorjev.

1. Namestite vijaka v objemki in ju trdno privijte na steno. Preverite, ali sta vijaka trdno privita na steno.
 - Morda boste potrebovali dodaten material, kot je sidrni vložek, odvisno od vrste stene.
2. Odstranite vijaka iz osrednjega dela hrbtne strani televizorja, namestite ju v objemki in privijte nazaj na televizor.
 - Vijaka morda nista priložena izdelku. V tem primeru kupite vijaka z naslednjimi specifikacijami.
3. Objemki, nameščeni na televizorju, in objemki, pritrjeni na steno, povežite z vzdržljivo, močno vrvico in to trdno zavežite.
 - Televizor namestite blizu stene, tako da ne more pasti nazaj.
 - Vrvico privežite tako, da sta objemki na steni v višini objemk na televizorju ali nižje.
 - Preden televizor premaknete, vrvico odvežite.
4. Preverite, ali so vsi spoji trdni. Redno preverjajte, ali so spoji poškodovani ali obrabljeni. Če niste prepričani o varni namestitvi, se obrnite na strokovnjaka za namestitev.

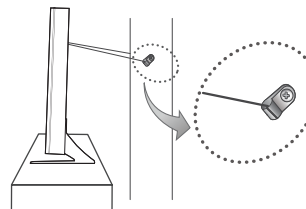
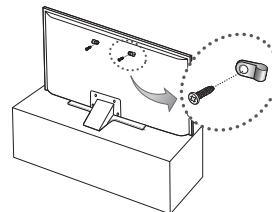

- Prikazana slika se lahko razlikuje, odvisno od modela.

Specifikacije in druge informacije

Specifikacije

Ločljivost zaslona	3840 x 2160	
Okoljski vidiki		
Delovna temperatura	10–40 °C (50–104 °F)	
Delovna vlažnost	10–80 %, brez kondenzacije	
Temperatura shranjevanja	-20-45 °C (-4-113°F)	
Vlažnost pri shranjevanju	5–95 %, brez kondenzacije	
Vrtenje stojala (levo/desno)	0°	
Ime modela	UE40JU6400 / UE40JU6440 / UE40JU6472 / UE40JU6412	UE48JU6400 / UE48JU6440 / UE48JU6472 / UE48JU6482 / UE48JU6412
Velikost zaslona (diagonala)	101 cm	121 cm
Zvok (izhod)	20 W (L: 10 W, D: 10 W)	
Dimenzije (Š x V x G)		
Osrednji del	917,7 x 535,7 x 62,6 mm	1087,1 x 630,9 x 63,3 mm
S stojalom	917,7 x 582,2 x 241,6 mm	1087,1 x 676,8 x 254,6 mm
Teža		
Brez stojala	7,7 kg	11,4 kg
S stojalom	9,4 kg	13,6 kg
Ime modela	UE50JU6400 / UE50JU6472	UE55JU6400 / UE55JU6440 / UE55JU6472 / UE55JU6482 / UE55JU6412
Velikost zaslona (diagonala)	125 cm	138 cm
Zvok (izhod)	20 W (L: 10 W, D: 10 W)	
Dimenzije (Š x V x G)		
Osrednji del	1128,9 x 654,4 x 63,2 mm	1242,6 x 718,4 x 63,2 mm
S stojalom	1128,9 x 688,6 x 254,6 mm	1242,6 x 763,4 x 267,5 mm
Teža		
Brez stojala	12,2 kg	15,0 kg
S stojalom	14,4 kg	17,3 kg

Ime modela	UE60JU6400 / UE60JU6440 / UE60JU6472	UE65JU6400 / UE65JU6472
Velikost zaslona (diagonala)	152 cm	163 cm
Zvok (izhod)	20 W (L: 10 W, D: 10 W)	
Dimenzije (Š x V x G)		
Osrednji del	1363,6 x 789,5 x 64,0 mm	1463,5 x 844,5 x 64,6 mm
S stojalom	1363,6 x 834,1 x 316,8 mm	1463,5 x 889,1 x 316,8 mm
Teža		
Brez stojala	20,9 kg	23,7 kg
S stojalom	24,7 kg	27,5 kg
Ime modela	UE75JU6400 / UE75JU6440 / UE75JU6472	
Velikost zaslona (diagonala)	189 cm	
Zvok (izhod)	20 W (L: 10 W, D: 10 W)	
Dimenzije (Š x V x G)		
Osrednji del	1688,9 x 972,2 x 66,0 mm	
S stojalom	1688,9 x 1034,4 x 355,3 mm	
Teža		
Brez stojala	36,5 kg	
S stojalom	42,5 kg	

Ločljivost zaslona	3840 x 2160	
Okoljski vidiki		
Delovna temperatura	10–40 °C (50–104 °F)	
Delovna vlažnost	10–80 %, brez kondenzacije	
Temperatura shranjevanja	-20-45 °C (-4-113°F)	
Vlažnost pri shranjevanju	5–95 %, brez kondenzacije	
Vrtenje stojala (levo/desno)	0°	
Ime modela	UE40JU6410	UE48JU6410
Velikost zaslona (diagonala)	101 cm	121 cm
Zvok (izhod)	20 W (L: 10 W, D: 10 W)	
Dimenzije (Š x V x G)		
Osrednji del	914,3 x 530,7 x 49,5 mm	1083,7 x 625,9 x 50,1 mm
S stojalom	914,3 x 584,6 x 237,0 mm	1083,7 x 683,7 x 257,0 mm
Teža		
Brez stojala	8,2 kg	11,1 kg
S stojalom	11,1 kg	14,9 kg
Ime modela	UE55JU6410	
Velikost zaslona (diagonala)	138 cm	
Zvok (izhod)	20 W (L: 10 W, D: 10 W)	
Dimenzije (Š x V x G)		
Osrednji del	1239,2 x 713,4 x 50,1 mm	
S stojalom	1239,2 x 770,7 x 257,0 mm	
Teža		
Brez stojala	16,1 kg	
S stojalom	19,9 kg	

- Zasnovano in specifikacije lahko spremenimo brez obvestila.
- Za informacije o napajanju in porabi energije si oglejte nalepko na izdelku.
- Običajna poraba električne energije je izmerjena v skladu s standardom IEC 62087, 2. izdaja.

Zmanjšanje porabe energije

Po izklopu preklopi televizor v stanje pripravljenosti. V stanju pripravljenosti še vedno porablja nekaj energije. Za zmanjšanje porabe energije izključite napajalni kabel, če televizorja ne boste uporabljali dolgo časa.

Licence



HDMI

The terms HDMI and HDMI High-Definition Multimedia Interface, and the HDMI Logo are trademarks or registered trademarks of HDMI Licensing LLC in the United States and other countries.

Priporočilo – samo EU



Samsung Electronics izjavlja, da ta televizor izpolnjuje bistvene zahteve in druga ustrezna določila Direktive 1999/5/ES.

Uradna izjava o skladnosti je na voljo na <http://www.samsung.com>. Pomaknite se na možnost Podpora > Iskanje po podpori za izdelke in vnesite ime modela.

To opremo je dovoljeno uporabljati samo v zaprtih prostorih.

To opremo je dovoljeno uporabljati v državah EU.



Ustrezno odlaganje tega izdelka (odpadna električna & elektronska oprema) (Velja za države z ločenimi zbiralnimi sistemi.)

Ta oznaka na izdelku, dodatni opremi ali dokumentaciji pomeni, da izdelka in dodatne elektronske opreme (npr. polnilnika, slušalk, kabla USB) po koncu njihove življenjske dobe ni dovoljeno odlagati skupaj z drugimi gospodinjskimi odpadki. Da bi preprečili morebitno tveganje za okolje ali človeško zdravje zaradi nenadzorovanega odstranjevanja odpadkov, te izdelke ločite od drugih vrst odpadkov in jih odgovorno reciklirajte ter tako spodbudite trajnostno ponovno uporabo materialnih virov.

Uporabniki v gospodinjstvih naj za podrobnosti o tem, kam in kako lahko odnesejo te izdelke na okolju varno recikliranje, pokličejo trgovino, kjer so izdelek kupili, ali lokalni vladni urad.

Podjetja se morajo obrniti na dobavitelja in preveriti določbe in pogoje kupne pogodbe. Izdelka in elektronske dodatne opreme ni dovoljeno mešati z drugimi komunalnimi odpadki.



Ustrezno odstranjevanje baterij v tem izdelku (Velja za države z ločenimi zbiralnimi sistemi.)

Ta oznaka na bateriji, priročniku ali embalaži pomeni, da baterij v tem izdelku po koncu njihove življenjske dobe ni dovoljeno odlagati skupaj z drugimi gospodinjskimi odpadki. Če so navedeni kemični simboli Hg, Cd ali Pb, to pomeni, da količina živega srebra, kadmija ali svınca v bateriji presega količino, ki je priporočena v direktivi ES 2006/66. Če baterije niso pravilno odstranjene, lahko te snovi škodujejo človekovemu zdravju ali okolju.

Da pripomorete k varovanju naravnih virov in ponovni uporabi materialov, baterije ločite od drugih odpadkov in jih reciklirajte prek brezplačnega lokalnega sistema za vračilo baterij.

SAMSUNG

Brīdinājums! Svarīgas drošības instrukcijas

(Lūdzu, izlasiet šīs drošības instrukcijas pirms televizora izmantošanas.)

UZMANĪBU

NEATVĒRT. ELEKTROŠOKA RISKS.

UZMANĪBU: LAI IZVAIRĪTOS NO ELEKTROŠOKA RISKA, NENOŅĒMIET VĀKU (VAI AIZMUGURI). IEKŠPUSĒ NAV DETĀĻU, KURU APKOPI VAR VEIKT LIETOTĀJS. UZTICIET VISUS APKOPES DARBUS KVALIFICĒTIEM APKOPES PERSONĀLAM.



Šis simbols norāda, ka izstrādājuma iekšpusē ir augsts spriegums. Jebkāda veida saskarsme ar jebkurām šī izstrādājuma iekšējām detaļām ir bīstama.



Šis simbols norāda, ka izstrādājuma komplektācijā ir iekļauta svarīga literatūra par izmantošanu un apkopi.

Nišas un atveres korpusā un tā aizmugurē vai apakšā ir paredzētas nepieciešamajai ventilācijai. Lai nodrošinātu aparatūras uzticamu darbību un aizsargātu to pret pārkaršanu, šīs nišas un atveres nedrīkst bloķēt vai aizklāt.

- Novietojiet aparāturu šaurā vietā, piemēram, grāmatu plauktā vai iebūvētā skapī, ja vien netiek nodrošināta atbilstoša ventilācija.
- Novietojiet aparāturu blakus vai virs radiatora vai sildītāja, vai vietā, kur tā atrodas tiešos saules staros.
- Novietojiet uz šīs aparatūras traukus ar ūdeni (vāzes u.c.), jo tas var izraisīt aizdegšanos vai elektrošoku.

Uzmanieties, lai uz šīs aparatūras nenokļūtu lietus, un novietojiet to ūdens tuvumā (netālu no vannas, mazgāšanās bļodas, virtuves izlietnes vai veļas mazgāšanas vietas, mitrā pagrabā vai pie peldbaseina u.c.). Ja šī aparatūra nejauši nonāk saskarsmē ar mitrumu, atvienojiet to no elektrotīkla un nekavējoties sazinieties ar autorizētu izplatītāju.

Šajā aparatūrā tiek izmantotas baterijas. Jūsu dzīves vietā var būt spēkā apkārtējās vides aizsardzības noteikumi, kas nosaka pareizu šāda veida bateriju utilizāciju. Lūdzu, sazinieties ar vietējām varas iestādēm, lai uzzinātu informāciju par utilizāciju vai atkārtotu pārstrādi.

Nepārslodējiet sienas kontaktlīdzdas, pagarinātāju vadus vai adapterus, pārsniedzot to kapacitāti, jo tas var izraisīt aizdegšanos vai elektrošoku. Barošanas vadiem jābūt izvietotiem tā, lai uz tiem nevarētu uzkāpt vai saspiest ar priekšmetiem, kas novietoti uz tiem vai pie tiem. Pievērsiet īpašu uzmanību vadiem pie vadu spraudņu galiem, sienas kontaktlīdzdām un vietām, kur tie ir izvadīti no ierīces.

Lai aizsargātu šo aparāturu pērkona negaisa gadījumā vai gadījumā, ja tā ilgāku laiku tiek atstāta bez uzraudzības un netiek lietota, atvienojiet to no sienas kontaktlīdzdas un atvienojiet no tās antenas vai kabeļa sistēmu. Tas novērsīs bojājumus, kas var rasties zibens trieciena vai strāvas līnijas pārslodžu rezultātā.

Pirms maiņstrāvas vada pievienošanas pie līdzstrāvas adaptera kontaktlīdzdas pārliecinieties, ka līdzstrāvas adaptera paredzētais spriegums atbilst vietējam elektriskajam tīklam.

Nekad neievietojiet neko metālisku aparatūras atvērtaļās daļās. Tas var izraisīt elektrošoka risku.

Lai izvairītos no elektrošoka, nekad nepieskarieties aparatūras iekšpusei. Aparāturu ir paredzēts atvērt tikai kvalificētam tehnikam.

Pārliecinieties, ka strāvas vada kontaktspraudnis ir stingri ievietots kontaktlīdzdā. Atvienojot strāvas vadu no sienas kontaktlīdzdas, vienmēr velciet aiz strāvas vada kontaktspraudņa. Nekad neatvienojiet to, velkot aiz strāvas vada. Nepieskarieties strāvas vadam ar slapjām rokām.

Ja šī aparatūra nedarbojas normāli, it sevišķi, ja tā rada neparastas skaņas vai smaku, nekavējoties atvienojiet to no elektrotīkla un sazinieties ar autorizētu izplatītāju vai servisa centru.

Ja televizors ilgstošu laiku netiks izmantots vai ja ilgstošu laiku nebūsiat mājās (īpaši, ja mājās vieni paši paliks bērni, veci cilvēki vai invalīdi), atvienojiet strāvas kontaktspraudni no kontaktlīdzdas.

- Uzkrājušies putekļi var izraisīt elektrošoku, strāvas noplūdi vai aizdegšanos, jo to ietekmē strāvas vads var radīt dzirksteles un karstumu, vai arī vada izolācija var sairt.

Lai noskaidrotu informāciju situācijās, kad televizoru ir plānots uzstādīt vietā, kas ir ļoti putekļaina, kurā ir augsta vai zema temperatūra, augsts mitruma līmenis, ķīmiskas vielas vai vietā, kur tas darbosies 24 stundas diennaktī, piemēram, lidostā, vilciena stacijā u.c., sazinieties ar autorizētu servisa centru.

Izmantojiet tikai pareizi iezemētu kontaktspraudni un sienas kontaktlīdzdu.

- Nepietiekams iezemējums var izraisīt elektrošoku vai sabojāt iekārtu. (Tikai I. klases iekārtām.)

Lai pilnībā izslēgtu šo aparāturu, atvienojiet to no sienas kontaktlīdzdas. Pārliecinieties, ka sienas kontaktlīdzdai un strāvas kontaktspraudnim var ērti piekļūt.

Neļaujiet bērniem ieķerties un karāties izstrādājumā.

Uzglabājiet papildpiederumus (baterijas u.c.) drošā, bērniem nepieejamā vietā.

Neuzstādiat izstrādājumu nestabilās vietās, piemēram, uz kustīga plaukta, uz slīpas grīdas vai vietā, kur varētu būt vibrācija.

Neņemiet uz neogrūdiat izstrādājumu. Ja izstrādājums ir bojāts, atvienojiet strāvas vadu un sazinieties ar servisa centru.

Lai fīrītu šo aparāturu, atvienojiet strāvas vadu no sienas kontaktlīdzdas un noslaukiet izstrādājumu ar mikstu, sausu drāniņu. Neizmantojiet ķīmiskas vielas, piemēram, vasku, benzolu, spirtu, šķīdinātājus, insektu iznīcināšanas līdzekli, gaisa atsvaidzinātājus, smērvielas vai mazgāšanas līdzekļus. Šīs ķīmiskās vielas var sabojāt izstrādājuma izskatu vai izdzēst uz tā uzdrukātos uzrakstus.

Nepakļaujiet aparāturu pilieni vai šļakatu iedarbībai.

Neatbrīvojieties no baterijām, tās sadedzinot.

Neradiet bateriju īssavienojumus, neizjauciet un nepārkarsējiet tās.

Nomainot tālvadības pults baterijas ar nepareiza tipa baterijām, pastāv eksplozijas draudi. Nomainiet tikai ar tāda paša vai līdzvērtīga tipa baterijām.

BRĪDINĀJUMS – LAI IZVAIRĪTOS NO UGUNIS IZPLATĪŠANĀS, NEKAD NETURIET ŠĪ IZSTRĀDĀJUMA TUVUMĀ SVECES VAI CITUS ATKLĀTAS LIESMAS AVOTUS.



* Lietotāja rokasgrāmatas attēli un ilustrācijas ir sniegti tikai uzziņai un var atšķirties no izstrādājuma patiesā izskata. Izstrādājuma dizains un specifikācijas var mainīties bez iepriekšēja brīdinājuma.

CIS valodas (krievu, ukraiņu, kazahu) šim izstrādājumam nav pieejamas, jo tas tiek ražots klientiem ES reģionā.

Tālvadības pulsts

- Augstāk norādītie pogu nosaukumi var atšķirties no faktiskajiem nosaukumiem.

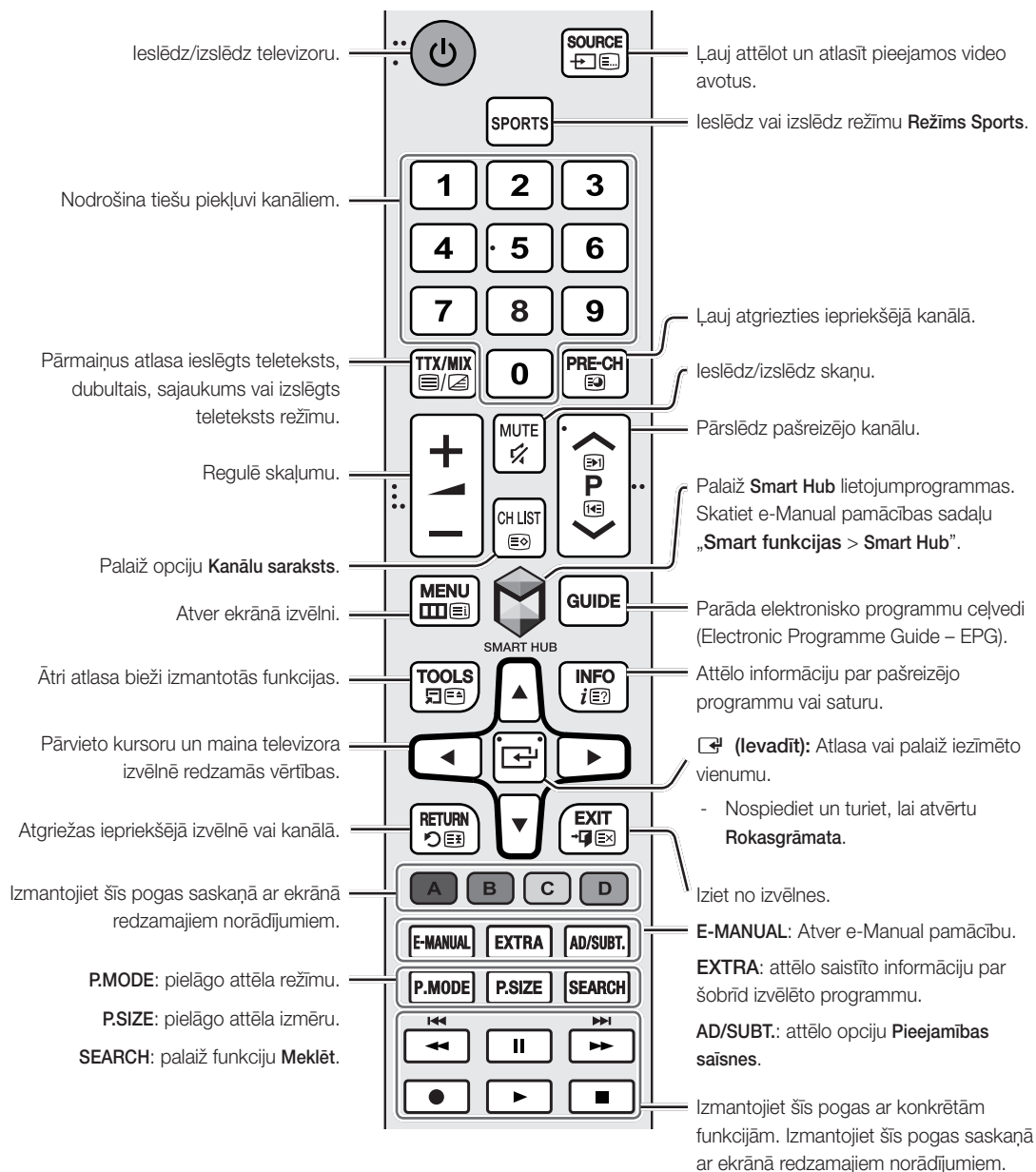

Tālvadības pulsts bateriju ievietošana

Ievietojiet baterijas tā, lai to poli atbilstu uz bateriju nodalījuma redzamajiem apzīmējumiem.

- Tālvadības pulsts darbojas 7 m attālumā no televizora.
- Tālvadības pulsts darbību var ietekmēt spilgta gaisma. Neizmantojiet pulsti luminiscējošu lampu vai neona izkārtņu tuvumā.
- Pulsts krāsa un forma var būt atšķirīga atkarībā no modeļa.

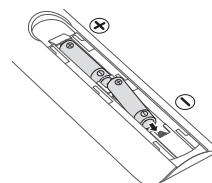

Televizora kameras pievienošana

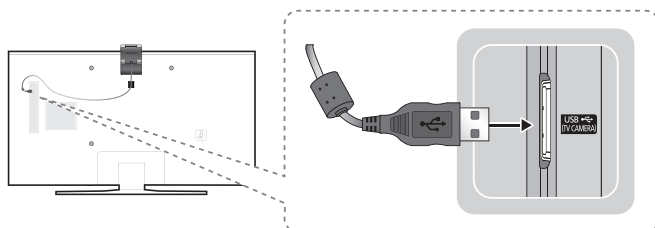

- Televizora kamera ir nopērkama atsevišķi.
- Pārliecinieties, ka pie TV CAMERA pieslēgvietas tiek pievienota tikai televizora kamera.

Savienojums ar tīklu

Savienojot televizoru ar tīklu, tiek nodrošināta piekļuve tiešsaistes pakalpojumiem, piemēram, Smart Hub, kā arī programmatūras jauninājumiem.

Tīkla savienojums – bezvadu

Pievienojiet televizoru internetam, izmantojot standarta maršrutētāju vai modemu.

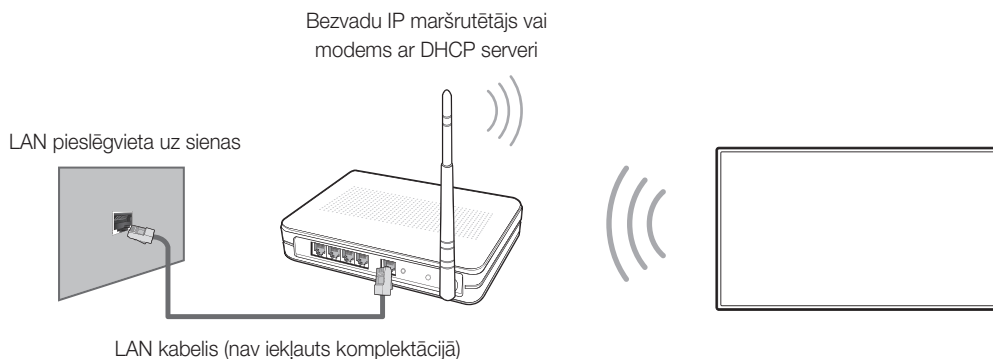

Tīkla savienojums – vadu

Televizora aizmugurējais panelis Pievienojiet televizoru tīklam, izmantojot LAN kabeli.

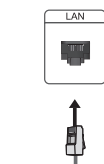

- Televizors neatbalsta tīkla ātrumu, kas mazāks vai vienāds ar 10 Mb/s.
- Izmantojiet 7. kategorijas kabeli, lai izveidotu šo savienojumu.

e-Manual pamācība



Televīzora iegultā e-Manual pamācība satur informāciju par televīzora galvenajām funkcijām.

- Jūs varat lejupielādēt un aplūkot e-Manual pamācības izdrukājamo versiju Samsung tīmekļa vietnē.



e-Manual pamācības atvēršana:

- Nospiediet tālvadības pults pogu **E-MANUAL**.
- Televīzora izvēlnē atlasiet **Atbalsts > e-Manual**.

e-Manual pamācības galvenajā ekrānā pieejamo pogu izmantošana

	Meklēt	Meklēšanas rezultātos atlasiet vienumu, lai ielādētu atbilstošu lapu.
	Indekss	Atlasiet atslēgvārdu, lai pārietu uz attiecīgo lapu.
	Atvērtā lapa	Atlasiet tēmu nesen aplūkoto tēmu sarakstā.

Piekļūšana saistītās izvēlnes ekrānā no e-Manual pamācības tēmas lapas

	Mēģ. tagad	Piekļūstiet saistītajam izvēlnes vienumam un nekavējoties izmēģiniet funkciju.
	Saistīt	Piekļūstiet saistītai tēmai, kas atrodama e-Manual pamācības tēmas lapā.

Piekļūšana saistītajai e-Manual pamācības tēmai no izvēlnes ekrāna

Nospiediet tālvadības pults pogu **E-MANUAL**, lai lasītu e-Manual pamācības tēmu par šobrīd atvērtā ekrāna izvēlnes funkcijām.

- e-Manual pamācībai nav iespējams piekļūt no atsevišķiem izvēlnes ekrāniem.

e-Manual pamācības jaunākās versijas atjaunināšana

e-Manual pamācību iespējams atjaunināt tāpat kā atjauninot lietojumprogrammas.

Sākotnējā uzstādīšana

Aktivējot televīzoru pirmo reizi, parādās sākotnējais uzstādīšanas dialoglodziņš. Sekojiet ekrānā redzamajām instrukcijām, lai pabeigtu sākotnējās uzstādīšanas procesu. Jūs varat manuāli veikt šo procesu arī vēlāk izvēlnē **Sistēma > Uzstādīšana**.

Traucējummeklēšana un apkope

Traucējummeklēšana

Ja rodas televizora darbības traucējumi, vispirms skatiet šo iespējamo problēmu un risinājumu sarakstu. Vai arī skatiet e-Manual pamācības traucējummeklēšanas sadaļu. Ja neviens no šiem traucējummeklēšanas padomiem nepalīdz, lūdzu, apmeklējiet vietni „www.samsung.com”, un tad uzklikšķiniet uz „Atbalsts” vai sazinieties ar zvanu centru, kas norādīts uz šīs rokasgrāmatas aizmugurējā vāka.

- Šis TFT LED panelis sastāv no apakšpikseliem, kuru ražošanā tiek izmantota sarežģīta tehnoloģija. Taču ekrānā var būt redzami daži spilgti vai tumši pikseli. Šie pikseli neietekmē izstrādājuma darbību.
- Lai nodrošinātu optimālu televizora darbību, regulāri veiciet jaunākās programmatūras uzstādīšanu. Izmantojiet televizora izvēlnē pieejamās funkcijas **Atjaunināt tagad** un **Autom. atjaunināšana (MENU > Atbalsts > Programmatūras atjaunināšana > Atjaunināt tagad** vai **MENU > Atbalsts > Programmatūras atjaunināšana > Autom. atjaunināšana**).

Problēmas	Risinājumi un skaidrojumi
Televizors ir izslēgts.	Pārliedzinieties, ka ir pievienots strāvas vads un tālvadības pultī ir ievietotas jaunas baterijas, un tā darbojas pareizi. Ja strāvas vads ir pievienots pareizi un tālvadības pults strādā normāli, problēma var būt antenas kabeļa savienojumā vai kabeļtelevīzijas vadības bloks/televizora pierīce var nebūt ieslēgta. Pārbaudiet antenas savienojumu vai ieslēdziet kabeļtelevīzijas vadības bloku/televizora pierīci.
Televizors neieslēdzas.	Pārliedzinieties, ka maiņstrāvas strāvas vads ir stingri pievienots televizoram un sienas kontaktligzdai. Pārliedzinieties, ka sienas kontaktligzda strādā. Mēģiniet nospiegt televizora pogu  , lai pārliedzinātos, vai problēma nav tālvadības pultij. Ja televizors ieslēdzas, skatiet sadaļu „Nedarbojas tālvadības pults”.
Nav attēla/video.	Pārbaudiet kabeļa savienojumus. Atvienojiet un no jauna pievienojiet visus televizora un ārējo ierīču kabeļus. Iestatiet, lai ārējo ierīču (kabeļtelevīzijas vadības bloka/televizora pierīces, DVD, Blu-ray u.c.) video izejas atbilstu izmantotajiem televizora ieejas savienojumiem. Piemēram, ja ārējās ierīces izeja ir HDMI, tai jābūt savienotai ar televizora HDMI ieeju. Pārliedzinieties, ka pievienotās ierīces ir ieslēgtas. Pārliedzinieties, ka izvēlēts pareizais ievades avots. Pārlādējiet pievienoto ierīci, atvienojot un pēc tam vēlreiz pievienojot ierīces barošanas kabeli.
Nedarbojas tālvadības pults.	Nomainiet tālvadības pults baterijas. Pārliedzinieties, ka ievietoto bateriju poli (+/-) ir pareizajā virzienā. Notīriet tālvadības pults sensora pārraides stiklu. Mēģiniet vērst tālvadības pulti tieši pret televizoru no 1,5-1,8 m attāluma.
Kabeļtelevīzijas vadības bloka vai televizora pierīces tālvadības pults neieslēdz/neizslēdz televizoru vai neregulē skaļumu.	Ieprogrammējiet kabeļtelevīzijas vadības bloka vai televizora pierīces tālvadības pulti, lai ar to varētu vadīt televizoru. Skatiet kabeļtelevīzijas vadības bloka vai televizora pierīces lietotāja rokasgrāmatu, lai uzzinātu SAMSUNG televizora kodu.

Ekoloģiskais sensors un ekrāna spilgtums

Ekoloģiskais sensors automātiski noregulē televizora spilgtumu. Šī funkcija mēra istabas apgaismojumu un automātiski optimizē televizora spilgtumu, lai samazinātu enerģijas patēriņu. Ja vēlaties izslēgt šo funkciju, dodieties uz **MENU > Sistēma > Ekol. risinājums > Ekol. sensors**.

- Ja, skatoties televizoru tumšā vidē, ekrāns ir pārāk tumšs, tā iemesls var būt opcija **Ekol. sensors**.
- Nenobloķējiet sensoru ar jebkādu priekšmetu. Tas var samazināt attēla spilgtumu.

Brīdinājums par nekustīgiem attēliem

Izvairieties no nekustīgu attēlu (piemēram, jpeg attēlu failu), nekustīgu attēlu elementu (piemēram, televīzijas kanālu logotipu, fondu biržas jaunumu vai ziņu joslu ekrāna lejasdaļā u.c.) vai panorāmas un 4:3 formāta programmu attēlošanas ekrānā. Ilgstoša nekustīgu attēlu attēlošana var izraisīt LED ekrāna attēla izdegšanu un ietekmēt attēla kvalitāti. Lai samazinātu šī nelabvēlīgā efekta risku, lūdzu, sekojiet zemāk redzamiem ieteikumiem:

- Izvairieties no ilgstošas nekustīgu attēlu attēlošanas.
- Vienmēr mēģiniet nodrošināt, lai attēls tiktu rādīts pa visu ekrānu. Izmantojiet televizora attēla formāta izvēlni, lai izvēlētos atbilstošāko formātu.
- Lai izvairītos no pēcattēlu parādīšanās, samaziniet attēla spilgtumu un kontrastu.
- Izmantojiet visas televizora funkcijas, kas paredzētas attēla aizkavēšanās un ekrāna izdegšanas samazināšanai. Detalizētu informāciju skatiet e-Manual pamācībā.

Televizora kopšana

- Ja uz televizora ekrāna ir bijusi pielīmēta kāda uzlīme, pēc tās noņemšanas var palikt līmes pēdas. Lūdzu, notīriet līmes pēdas pirms televizora izmantošanas.
- Tīrīšanas laikā televizora korpuss un ekrāns var tikt saskrāpēti. Lai izvairītos no korpasa un ekrāna skrāpējumiem, tīrīšanas laikā esiet uzmanīgs un izmantojiet mīkstu drāniņu.

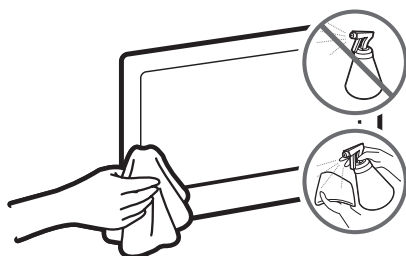

Neizsmidziniet ūdeni vai kādu citu šķidrumu tieši uz televizora. Jebkurš izstrādājumā iekļūvis šķidrums var izraisīt izstrādājuma darbības kļūdu, ugunsgrēku vai elektrošoku.

Izslēdziet televizoru un tad uzmanīgi noslaukiet jebkādas uz ekrāna esošos traipus un pirkstu nospiedums, izmantojot mikrošķiedras drāniņu. Tīriet televizora korpusu ar mīkstu drāniņu, kas samitrināta nelielā ūdens daudzumā. Nelietojiet viegli uzliesmojošus šķidrumus (benzolu, šķīdinātājus u.c.) vai tīrīšanas līdzekli. Lai notīrītu grūti tīrāmus traipus, uzsmidziniet uz drāniņas nelielu daudzumu ekrāna tīrīšanas līdzekļa.

Televizora uzstādīšana

Televizora uzstādīšana pie sienas



Ja izstrādājumu stiprināt pie sienas, uzmanīgi sekojiet ražotāja norādītajām instrukcijām. Ja izstrādājums nav pareizi uzstādīts, tas var noslidēt vai nokrist, radot nopietnus savainojumus bērniem vai pieaugušajiem, un nopietni sabojāt izstrādājumu.

Sienas montāžas kronšteina komplekta uzstādīšana

Jūs varat uzstādīt televizoru pie sienas, izmantojot sienas montāžas kronšteina komplektu (nopērkams atsevišķi).

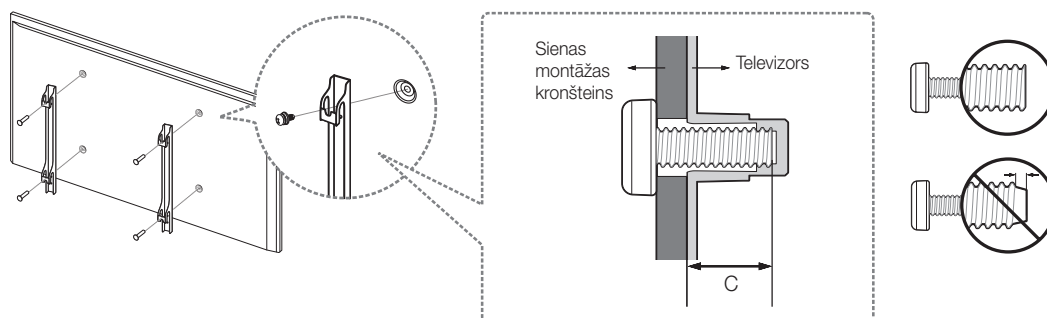

Detalizētu informāciju par sienas montāžas kronšteina uzstādīšanu skatiet sienas montāžas kronšteina komplektam pievienotajās instrukcijās. Mēs iesakām sazināties ar kvalificētu tehnisko darbinieku, lai uzstādītu sienas montāžas kronšteinu. Mēs neiesakām to veikt pašrocīgi. Samsung Electronics nav atbildīgs par izstrādājumam nodarītajiem bojājumiem vai par kaitējumu pašam vai citiem cilvēkiem, ja sienas montāžas kronšteina uzstādīšanu veic pats klients.

Latviešu

VESA sienas montāžas kronšteina komplekta piezīmes un specifikācijas

Jūs varat uzstādīt sienas montāžas kronšteinu pie izturīgas sienas, perpendikulāri grīdai. Pirms sienas montāžas kronšteina uzstādīšanas pie citām virsmām, kas nav rīģipsis, papildus informācijai sazinieties ar tuvāko izplatītāju. Ja uzstādīsiet televizoru pie griestiem vai pie slīpas sienas, tas var nokrist un radīt nopietnas traumas.

Izstrādājumu grupa	Televizora izmērs collās	VESA skrūvju caurumu specifikācijas (A * B) milimetros	C (mm)	Standarta skrūve	Daudzums
UHD TV	40	200 X 200	13,8 ~ 21,4	M8	4
	48 ~ 75	400 X 400			

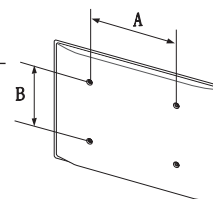



Neuzstādiet sienas montāžas kronšteina komplektu, kamēr televizors ir ieslēgts. Tas var izraisīt elektrošoka radītas traumas.

Neizmantojiet skrūves, kas ir garākas par standarta garumu vai kas neatbilst VESA standarta skrūvju specifikācijām. Skrūves, kas ir pārāk garas, var radīt televizora bojājumus.

- Sienas montāžas kronšteinu, kas neatbilst VESA standarta skrūvju specifikācijām, skrūvju garums var atšķirties atkarībā no sienas montāžas kronšteinu specifikācijām.
- Nepievelciet skrūves pārāk cieši. Tas var bojāt izstrādājumu vai izraisīt tā nokrišanu, kas var radīt savainojumus. Samsung neuzņemas atbildību par šādiem nelaimes gadījumiem.
- Samsung neuzņemas atbildību par izstrādājuma bojājumiem vai traumām, ja tiek lietoti nevis VESA, bet citi sienas montāžas kronšteini, kas neatbilst specifikācijām, vai ja lietotājs neievēro izstrādājuma uzstādīšanas instrukcijas.
- Neuzstādiet televizoru saliekuma leņķī, kas lielāks par 15 grādiem.
- Vienmēr nodrošiniet, ka televizora uzstādīšanu pie sienas veic divi cilvēki.

Atbilstošas televizora ventilācijas nodrošināšana

Uzstādot televizoru, nodrošiniet vismaz 10 cm platu spraugu starp televizoru un citiem objektiem (sienām, skapja sienām utt.), lai nodrošinātu pietiekamu ventilāciju. Ja netiek nodrošināta atbilstoša ventilācija, iekšējās temperatūras paaugstināšanās dēļ var izcelties ugunsgrēks vai rasties problēmas ar izstrādājumu.

Kad uzstādāt televizoru, izmantojot statīvu vai sienas montāžas kronšteinu, mēs iesakām izmantot tikai Samsung Electronics piegādātās detaļas. Cita ražotāja piegādāto detaļu izmantošana var izraisīt izstrādājuma problēmas vai arī, izstrādājumam nokrītot, var rasties savainojumi.

Uzstādīšana, izmantojot statīvu

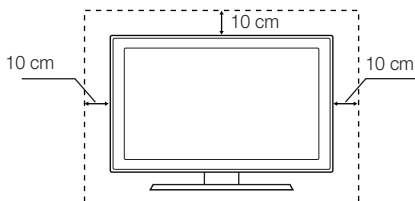

Uzstādīšana, izmantojot sienas montāžas kronšteinu

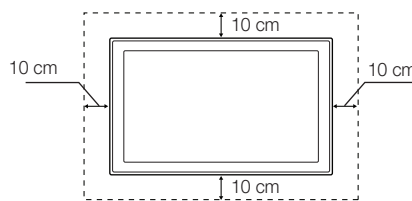

Televizora statīva pievienošana

Pārliecinieties, ka jūsu rīcībā ir visi norādītie papildpiederumi un ka statīvs ir salikts atbilstoši nodrošinātajām montāžas instrukcijām.

Drošības piesardzības pasākumi: televizora nostiprināšana pie sienas



Uzmanību: televizora stumšana, grūšana vai rāpšanās uz tā var izraisīt televizora nokrišanu. Pievērsiet īpašu uzmanību, lai bērni neliecas pāri televizoram un nepadara to nestabilu. Šīs darbības rezultātā televizors var apgāzties, izraisot nopietnus savainojumus vai nāvi. Ievērojiet visus televizora komplektācijā iekļautajā drošības lapā minētos noteikumus. Lai palielinātu stabilitāti un drošību, varat iegādāties un uzstādīt zemāk minētajiem noteikumiem atbilstošu pret-nokrišanas ierīci.

Televizora nodrošināšana pret nokrišanu

Šīs ir vispārējas instrukcijas. Samsung nenodrošina skavu, skrūvju un stieplu piegādi. Tās ir jāiegādājas atsevišķi. Mēs iesakām konsultēties ar uzstādīšanas servisu vai profesionālu televizoru uzstādītāju, lai noskaidrotu un uzstādītu atbilstošāko pret-nokrišanas aprīkojumu.

1. Ievietojiet skrūves skavās un cieši pieskrūvējiet tās pie sienas. Pārliecinieties, ka skrūves ir cieši ieskrūvētas sienā.
 - Atkarībā no sienas tipa var būt nepieciešami papildus nostiprināšanas materiāli.
2. Noņemiet skrūves no televizora aizmugures centrālās daļas, ievietojiet tās skavās un vēlreiz piestipriniet televizoram.
 - Skrūves var nebūt iekļautas izstrādājuma komplektācijā. Tādā gadījumā, lūdzu, iegādājieties skrūves, kas atbilst norādītajām specifikācijām.
3. Savienojiet televizoram pievienotās skavas ar skavām, kas pieskrūvētas pie sienas, izmantojot izturīgu lieljaudas stiepli, un pēc tam cieši pievelciet to.
 - Uzstādiet televizoru tuvu sienai, lai tas nevarētu nokrist uz aizmuguri.
 - Nostipriniet stiepli tā, lai pie sienas pievienotās skavas atrastos tādā pašā augstumā vai zemāk par pie televizora nostiprinātajām skavām.
 - Pirms noņemat televizoru, noņemiet stiepli.
4. Pārliecinieties, ka visi savienojumi ir pietiekami nostiprināti. Laiku pa laikam pārbaudiet, vai savienojumi nav kļuvuši vaļīgāki. Ja rodas šaubas par savienojumu drošību, sazinieties ar profesionālu televizoru uzstādītāju.

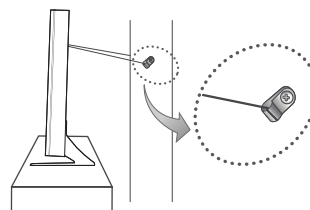
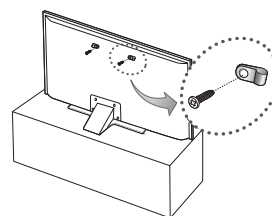

- Redzamais attēls var būt atšķirīgs atkarībā no modeļa.

Specifikācijas un papildu informācija

Specifikācijas

Displeja izšķirtspēja	3840 x 2160	
Ar vidi saistīti apsvērumi		
Darbības temperatūra	10°C līdz 40°C (50°F līdz 104°F)	
Darbības vides mitrums	10% līdz 80%, nekondensējošs	
Uzglabāšanas temperatūra	-20°C līdz 45°C (-4°F līdz 113°F)	
Uzglabāšanas vides mitrums	5% līdz 95%, nekondensējošs	
Stativs šarnīrsavienojums (Pa kreisi / Pa labi)	0°	
Modeļa nosaukums	UE40JU6400 / UE40JU6440 / UE40JU6472 / UE40JU6412	UE48JU6400 / UE48JU6440 / UE48JU6472 / UE48JU6482 / UE48JU6412
Ekrāna izmērs (Diagonāle)	40 collas (101 cm)	48 collas (121 cm)
Skaņa (Izvade)	20 W (K: 10 W, L: 10 W)	
Izmēri (P x A x D)		
Korpuss	917,7 x 535,7 x 62,6 mm	1087,1 x 630,9 x 63,3 mm
Ar statīvu	917,7 x 582,2 x 241,6 mm	1087,1 x 676,8 x 254,6 mm
Svars		
Bez statīva	7,7 kg	11,4 kg
Ar statīvu	9,4 kg	13,6 kg
Modeļa nosaukums	UE50JU6400 / UE50JU6472	UE55JU6400 / UE55JU6440 / UE55JU6472 / UE55JU6482 / UE55JU6412
Ekrāna izmērs (Diagonāle)	50 collas (125 cm)	55 collas (138 cm)
Skaņa (Izvade)	20 W (K: 10 W, L: 10 W)	
Izmēri (P x A x D)		
Korpuss	1128,9 x 654,4 x 63,2 mm	1242,6 x 718,4 x 63,2 mm
Ar statīvu	1128,9 x 688,6 x 254,6 mm	1242,6 x 763,4 x 267,5 mm
Svars		
Bez statīva	12,2 kg	15,0 kg
Ar statīvu	14,4 kg	17,3 kg

Modeļa nosaukums	UE60JU6400 / UE60JU6440 / UE60JU6472	UE65JU6400 / UE65JU6472
Ekrāna izmērs (Diagonāle)	60 collas (152 cm)	65 collas (163 cm)
Skaņa (Izvade)	20 W (K: 10 W, L: 10 W)	
Izmēri (P x A x D)		
Korpuss	1363,6 x 789,5 x 64,0 mm	1463,5 x 844,5 x 64,6 mm
Ar statīvu	1363,6 x 834,1 x 316,8 mm	1463,5 x 889,1 x 316,8 mm
Svars		
Bez statīva	20,9 kg	23,7 kg
Ar statīvu	24,7 kg	27,5 kg
Modeļa nosaukums	UE75JU6400 / UE75JU6440 / UE75JU6472	
Ekrāna izmērs (Diagonāle)	75 collas (189 cm)	
Skaņa (Izvade)	20 W (K: 10 W, L: 10 W)	
Izmēri (P x A x D)		
Korpuss	1688,9 x 972,2 x 66,0 mm	
Ar statīvu	1688,9 x 1034,4 x 355,3 mm	
Svars		
Bez statīva	36,5 kg	
Ar statīvu	42,5 kg	

Displeja izšķirtspēja	3840 x 2160	
Ar vidi saistīti apsvērumi		
Darbības temperatūra	10°C līdz 40°C (50°F līdz 104°F)	
Darbības vides mitrums	10% līdz 80%, nekondensējošs	
Uzglabāšanas temperatūra	-20°C līdz 45°C (-4°F līdz 113°F)	
Uzglabāšanas vides mitrums	5% līdz 95%, nekondensējošs	
Stativa šarnīrsavienojums (Pa kreisi / Pa labi)	0°	
Modeļa nosaukums	UE40JU6410	UE48JU6410
Ekrāna izmērs (Diagonāle)	40 collas (101 cm)	48 collas (121 cm)
Skaņa (Izvade)	20 W (K: 10 W, L: 10 W)	
Izmēri (P x A x D)		
Korpuss	914,3 x 530,7 x 49,5 mm	1083,7 x 625,9 x 50,1 mm
Ar statīvu	914,3 x 584,6 x 237,0 mm	1083,7 x 683,7 x 257,0 mm
Svars		
Bez statīva	8,2 kg	11,1 kg
Ar statīvu	11,1 kg	14,9 kg
Modeļa nosaukums	UE55JU6410	
Ekrāna izmērs (Diagonāle)	55 collas (138 cm)	
Skaņa (Izvade)	20 W (K: 10 W, L: 10 W)	
Izmēri (P x A x D)		
Korpuss	1239,2 x 713,4 x 50,1 mm	
Ar statīvu	1239,2 x 770,7 x 257,0 mm	
Svars		
Bez statīva	16,1 kg	
Ar statīvu	19,9 kg	

- Dizains un specifikācijas var mainīties bez iepriekšēja brīdinājuma.
- Informāciju par barošanu un enerģijas patēriņu skatiet izstrādājumam pievienotajā etiķetē.
- Tipisks enerģijas patēriņš tiek mērīts atbilstoši IEC 62087 2. izd.

Enerģijas patēriņa samazināšana

Izslēdzot televizoru, tas pāriet gaidstāves režīmā. Gaidstāves režīmā tas turpina patērēt nelielu strāvas daudzumu. Lai samazinātu enerģijas patēriņu, atvienojiet strāvas vadu, ja neplānojat izmantot televizoru ilgāku laika periodu.

Licences



HDMI

The terms HDMI and HDMI High-Definition Multimedia Interface, and the HDMI Logo are trademarks or registered trademarks of HDMI Licensing LLC in the United States and other countries.

Ieteikumi – tikai ES



Ar šo Samsung Electronics apstiprina, ka šis televizors atbilst pamata prasībām un citiem attiecīgajiem 1999/5/EK direktīvas nosacījumiem.

Oficiālo atbilstības deklarāciju var atrast vietnē <http://www.samsung.com>, dodoties uz „Atbalsts un Atrast izstrādājuma atbalstu” un ievadot modeļa nosaukumu.

Šo aprīkojumu var izmantot tikai iekštelpās.

Šo aprīkojumu var izmantot visās ES valstīs.



Izstrādājuma pareiza likvidēšana (Attiecas uz nolietotām elektriskām un elektroniskām ierīcēm) (Piemērojams valstīs ar atsevišķām savākšanas sistēmām)

Šis uz izstrādājuma un tā piederumiem vai pievienotajā dokumentācijā izvietotais marķējums norāda, ka izstrādājumu un tā elektroniskos piederumus (piem., uzlādes ierīci, austiņas, USB kabeli) pēc ekspluatācijas laika beigām nedrīkst likvidēt kopā ar citiem sadzīves atkritumiem. Lai nepieļautu atkritumu nekontrolētas likvidēšanas radītu varbūtēju kaitējumu videi un cilvēku veselībai, lūdzam minētās ierīces nošķirt no citiem atkritumiem un disciplinēti nodot pienācīgai pārstrādei, tā sekmējot materiālo resursu atkārtotu izmantošanu.

Lai uzzinātu, kur un kā minētās ierīces iespējams nodot ekoloģiski drošai pārstrādei, māsaimniecībām jāsasazinās ar izstrādājuma pārdevēju vai savu pašvaldību.

Iestādēm un uzņēmumiem jāsasazinās ar izstrādājuma piegādātāju un jāiepazīstas ar pirkuma līguma nosacījumiem.

Izstrādājumu un tā elektroniskos piederumus nedrīkst nodot likvidēšanai kopā ar citiem iestāžu un uzņēmumu atkritumiem.



Izstrādājuma bateriju pareiza likvidēšana (Piemērojams valstīs ar atsevišķām savākšanas sistēmām)

Šis uz baterijas un izstrādājumam pievienotās rokasgrāmatas vai iepakojuma izvietotais marķējums norāda, ka izstrādājuma baterijas pēc ekspluatācijas laika beigām nedrīkst likvidēt kopā ar citiem sadzīves atkritumiem. Marķējumi ar ķīmiskajiem simboliem Hg, Cd vai Pb norāda, ka baterijas dzīvsudraba, kadmija vai svina daudzums pārsniedz Direktīvā 2006/66/EK norādītos līmeņus. Ja no baterijām neatbrīvojas atbilstoši nosacījumiem, šīs vielas var radīt kaitējumu cilvēku veselībai un videi.

Lai aizsargātu dabas resursus un veicinātu materiālu otrreizēju izmantošanu, lūdzam, atdaliet baterijas no cita veida atkritumiem un nododiet pārstrādei, izmantojot vietējo bezmaksas bateriju savākšanas sistēmu.

SAMSUNG

Įspėjimas! Svarbūs saugos nurodymai

(Prieš naudodami televizorių perskaitykite saugos nurodymus.)

PERSPĖJIMAS

ELEKTROS SMŪGIO PAVOJUS. NEATIDARYKITE.

PERSPĖJIMAS. KAD SUMAŽINTUMĖTE ELEKTROS SMŪGIO PAVOJŲ, NENUIMKITE DANGČIO (ARBA GALINĖS DALIES). VIDUJE NĖRA DETALIŲ, KURIAS GALĖTŲ TAISYTI NAUDOTOJAS. VISUS TECHNINĖS PRIEŽIŪROS DARBUS TURI ATLIKTI KVALIFIKUOTAS SPECIALISTAS.



Šis simbolis nurodo, kad viduje teka aukštoji įtampa. Liesti televizoriaus vidaus dalis pavojinga.



Šis simbolis nurodo, kad televizorius pristatomas kartu su svarbia medžiaga apie jo veikimą ir techninę priežiūrą.

Angos ir tarpai televizoriaus korpuse ir galinėje jo pusėje arba apačioje skirtos vėdinimui. Kad televizorius tinkamai veiktų ir būtų apsaugotas nuo perkaitimo, jokiū būdu neuždenkite šių angų ir tarpų.

- Nedėkite televizoriaus uždaroje erdvėje, pavyzdžiui, knygų lentynoje ar sieninėje spintoje, nebent būtų užtikrintas tinkamas vėdinimas.
- Nedėkite televizoriaus šalia radiatoriaus, šilumos rezistoriaus arba virš jo, taip pat tiesioginių saulės spindulių apšviečiama vietoje.
- Nestatykite ant televizoriaus indų su vandeniu (pvz., vazų), nes gali kilti gaisras arba įvykti elektros smūgis.

Saugokite televizorių nuo lietaus ir nestatykite šalia vandens šaltinių (prie vonios, prausyklės, virtuvinės arba skalbimo kriauklės, drėgname rūsyje, prie baseino ir pan.). Televizoriui netyčia sušlapus, tuoj pat jį atjunkite nuo maitinimo tinklo ir kreipkitės į įgaliotąją atstovybę.

Šiam televizoriui naudojamoms baterijoms. Jūsų vietovėje gali būti taikomos aplinkosaugos nuostatos, pagal kurias reikalaujama tinkamai išmesti baterijas. Kur išmesti baterijas arba atiduoti jas perdirbti, teiraukitės atitinkamoje vietos valdžios įstaigoje.

Neperkraukite sieninių lizdų, ilginamųjų laidų arba adapterių daugiau, nei leidžia jų galimybės, nes gali kilti gaisras arba įvykti elektros smūgis.

Maitinimo laidą reikia padėti taip, kad ant jo nebūtų lipama arba jo negalėtų pradurti ant viršaus ar šalia uždėti daiktai. Ypač saugokite maitinimo laidą prie kištuko, sieninio lizdo ir jungties su televizoriumi.

Kad apsaugotumėte televizorių nuo žaibo arba ilgam palikdami be priežiūros ir nenaudojamą, atjunkite jį nuo maitinimo tinklo, taip pat išjunkite antžeminės arba kabelinės televizijos sistemą. Taip apsaugosite televizorių nuo galimos žalos dėl žaibo ar elektros linijos viršįtampio.

Prieš jungdami kintamosios srovės maitinimo laidą prie nuolatinės srovės adapterio išvesties įsitikinkite, kad ant nuolatinės srovės adapterio nurodyta įtampa atitinka vietos maitinimo tinklo įtampą.

Jokiu būdu nekiškite į atviras televizoriaus dalis metalinių daiktų, nes tai sukelia elektros smūgio pavojų.

Kad neištiktų elektros smūgis, jokiū būdu nelieskite televizoriaus iš vidaus. Jį atverti gali tik kvalifikuotas specialistas.

Maitinimo laidą prijunkite taip, kad kištukas būtų tvirtai įstatytas į elektros lizdą. Norėdami maitinimo laidą atjungti, traukite jį iš sieninio lizdo suėmę už kištuko. Niekada netempkite paties maitinimo laido. Nelieskite maitinimo laido šlapiomis rankomis.

Jeigu televizorius veikia neįprastai (ypač jeigu iš jo sklinda neįprastų garsų arba kvapų), nedelsdami ištraukite kištuką iš elektros lizdo ir kreipkitės į įgaliotąją atstovybę arba techninės priežiūros centrą.

Įsitikinkite, kad išvykdami arba ilgam palikdami televizorių nenaudojamą (ypač jeigu vaikai, senyvi žmonės ir žmonės su negalia paliekami namuose vieni), ištraukėte maitinimo laido kištuką iš elektros lizdo.

- Dėl susikaupusių dulkių gali pablogėti maitinimo laido izoliacinės savybės arba jis gali sukelti žiežirbų ir įkaiti, o dėl to gali įvykti elektros smūgis, elektros nuotėkis arba gaisras.

Jeigu ketinate televizorių įrengti tokioje vietoje, kurioje daug dulkių, cheminių medžiagų, aukšta ar žema temperatūra arba didelė drėgmė ir kurioje jis veiks 24 valandas per parą, pvz., oro uoste, geležinkelio stotyje ar pan., kreipkitės į įgaliotąją techninės priežiūros centrą – antraip galite rimtai jį sugadinti.

Naudokite tik tinkamai įžemintą kištuką ir sieninį elektros lizdą.

- Dėl netinkamo įžeminimo gali įvykti elektros smūgis arba sugesti įranga (taikoma tik I klasės įrangai).

Norėdami visiškai išjungti televizorių, atjunkite jį nuo maitinimo tinklo. Pasirūpinkite, kad sieninis elektros lizdas ir maitinimo laido kištukas būtų lengvai pasiekiami.

Neleiskite vaikams persisverti ant televizoriaus.

Priedus (baterijas ir t. t.) laikykite saugioje, vaikams nepasiekiamoje vietoje.

Nemontuokite televizoriaus nestabilioje vietoje, pvz., ant netvirtos lentynos, nelygių grindų arba nuo vibracijos neapsaugotoje vietoje.

Stenkitės televizoriaus nenumesti ir neįdaužti. Pastebėję televizoriaus pažeidimų, atjunkite maitinimo laidą ir kreipkitės į techninės priežiūros centrą.

Norėdami valyti televizorių, pirmiausia ištraukite iš elektros lizdo maitinimo laido kištuką, paskui nušluostykite jį sausa minkšta šluoste.

Nenaudokite cheminių medžiagų, pvz., vaško, benzono, alkoholio, skiediklių, insekticidų, oro gaiviklių, tepalų arba ploviklių. Šios cheminės medžiagos gali pažeisti televizoriaus paviršių arba panaikinti ant jo esančius įrašus.

Pasirūpinkite, kad ant televizoriaus nelašėtų ir neužtikštų skysčių.

Nemeskite baterijų į ugnį.

Nesukelkite trumpojo jungimo, neišmontuokite ir neperkaitinkite baterijų.

Jeigu į nuotolinio valdymo pultą įdėsite netinkamo tipo baterijas, gali įvykti sproginimas. Naudokite tik tinkamo tipo baterijas.

ĮSPĖJIMAS. JEIGU NORITE APSISAUGOTI NUO UGNIES PLITIMO, ŽVAKES ARBA KITUS ATVIROS LIEPSNOS ŠALTINIUS VISADA LAIKYKITE ATOKIAU NUO TELEVIZORIAUS.



*Paveikslėliai ir iliustracijos šioje naudotojo instrukcijoje pateikiami tik kaip pavyzdžiai, tikroji televizoriaus išvaizda gali skirtis. Televizoriaus konstrukcija ir techniniai parametrai gali būti keičiami iš anksto apie tai neįspėjus.

Šis televizorius nepalaiko NVS kalbų (rusų, ukrainiečių, kazachų), nes jis yra skirtas Europos Sąjungos naudotojams.

Dėžutės turinys

Nuotolinio valdymo pultas & Baterijos (AAA x 2)

Naudotojo instrukcija

Garantinė kortelė (į komplektą įtraukiama ne visuose regionuose)

Reguliavimo vadovas

Maitinimo laidas

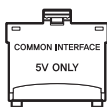

CI kortelės adapteris

- Įsitikinkite, kad televizoriaus pakuotėje yra toliau nurodyti elementai. Jeigu nors vieno jų trūksta, kreipkitės į vietinį platintoją.
- Elementų spalvos ir formos gali skirtis, atsižvelgiant į modelį.
- Kabelių, kurie netiekiami kartu su šiuo gaminiu, galima įsigyti atskirai.
- Atidarykite dėžutę ir patikrinkite, ar nėra papildomų elementų, paslėptų už pakavimo medžiagų ar jų viduje.

Administravimo mokestis gali būti imamas šiais atvejais:

(a) iškvietėte inžinierių, tačiau jis neaptiko jokių gaminio defektų (pvz., neperskaitėte šio naudotojo vadovo);

(b) atnešėte prietaisą į taisymo centrą, tačiau ten neaptikta jokių gaminio defektų (pvz., neperskaitėte šio naudotojo vadovo).

Prieš atvykstant technikui, jums bus pranešta apie administravimo mokesčio dydį.



Įspėjimas: tiesioginis spaudimas gali sugadinti ekraną, jei televizorius gabenamas netinkamai. Patartina kelti televizorių už kraštų, kaip parodyta.



Lietuvių kalba

Televizoriaus valdiklio naudojimas

Televizorių galite valdyti ne tik nuotolinio valdymo pultu, bet ir galinėje televizoriaus pusėje esančiu valdikliu.

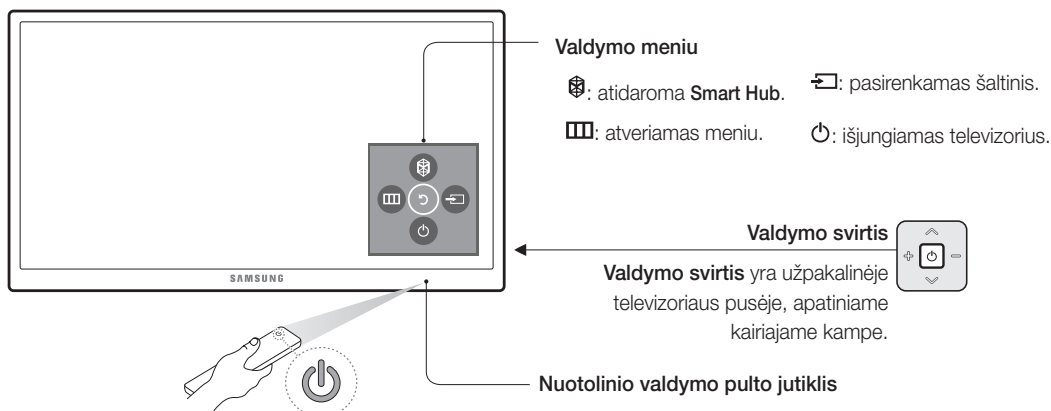

Nuotolinio valdymo pultas

- Nurodyti mygtukų pavadinimai gali skirtis nuo faktiškų mygtukų pavadinimų.

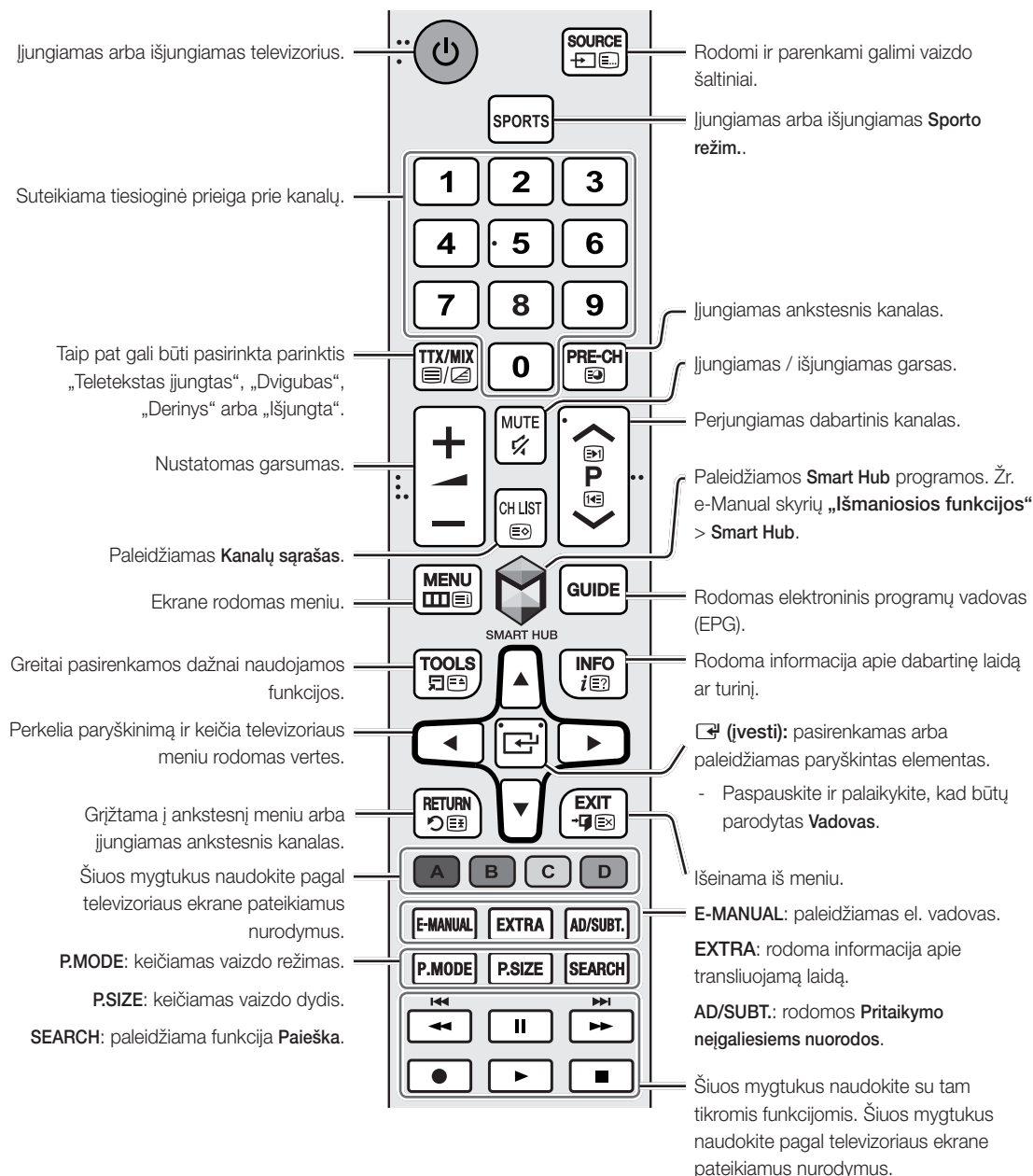

Baterijų įdėjimas į nuotolinio valdymo pultą

Suderinkite baterijų poliškumą pagal simbolius baterijų skyrelyje.

- Nuotolinio valdymo pultą naudokite iki 7 m atstumu nuo televizoriaus.
- Ryški šviesa gali turėti neigiamos įtakos nuotolinio valdymo pulto veikimui. Stenkitės jo nenaudoti šalia fluorescencinių šviesų ar neoninių ženklių.
- Nuotolinio valdymo pulto spalva ir forma gali skirtis, atsižvelgiant į modelį.

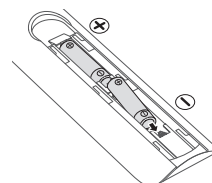

Televizoriaus kameros jungimas

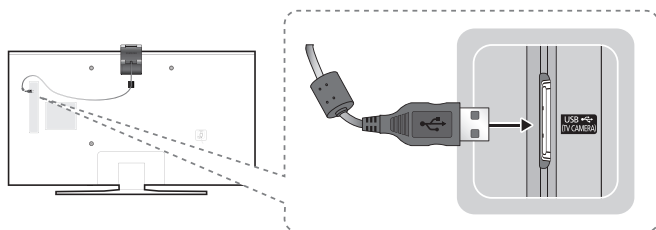

- Televizoriaus kamera įsigyjama atskirai.
- Įsitikinkite, kad tik televizoriaus kamera prijungta prie TV CAMERA prievado.

Prijungimas prie tinklo

Prijungus televizorių prie tinklo, galima naudotis interneto paslaugomis, pvz., Smart Hub, taip pat galima atnaujinti programinę įrangą.

Belaidis tinklo ryšys

Televizorius prie interneto prijungiamas naudojant įprastą maršruto parinktuvą arba modemą.

Belaidis IP maršruto parinktuvus
arba modemas su DHCP serveriu

Sieninis LAN prievadas

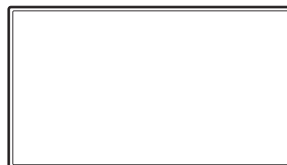
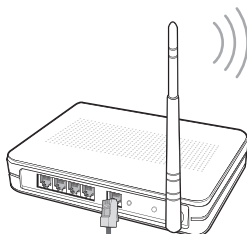
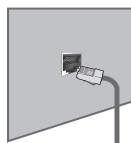

LAN laidas (netiekiamas)

Lietuvių kalba

Laidinis tinklo ryšys

Galinis televizoriaus skydelis

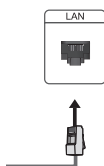

Prijunkite televizorių prie tinklo LAN laidu.

- Televizorius nepalaiko 10 Mbps ar mažesnio tinklo greičio.
- Naudokite 7 kategorijos laidą.

Elektroninė instrukcija



Integruotojoje el. instrukcijoje pateikiama informacija apie pagrindines televizoriaus funkcijas.

- El. instrukciją spausdinti paruoštu formatu galima atsisiųsti iš „Samsung“ interneto svetainės.



Kaip atverti el. instrukciją:

- Paspauskite nuotolinio valdymo pulto mygtuką **E-MANUAL**.
- televizoriaus meniu pasirinkite **Pagalba > e-Manual**.

El. instrukcijos pagrindiniame ekrane esančių mygtukų naudojimas

	Paieška	Iš ieškos rezultatų sąrašo galima pasirinkti elementą, kad būtų įkeltas atitinkamas puslapis.
	Rodyklė	Galima pasirinkti reikšminį žodį, kad būtų atvertas atitinkamas puslapis.
	Atidarytas puslapis	Galima pasirinkti temą iš neseniai peržiūrėtų temų sąrašo.

Prieiga prie atitinkamo meniu ekrano iš el. instrukcijos pagrindinio puslapio

	Band. dab.	Atveriamas atitinkamas meniu elementas, kad funkciją būtų galima išbandyti iš karto.
	Nuoroda	Atveriamas skyrius el. instrukcijos temų puslapyje nurodyta tema.

Prieiga prie atitinkamos el. instrukcijos temos iš pagrindinio ekrano

Paspauskite nuotolinio valdymo pulto mygtuką **E-MANUAL**, kad galėtumėte skaityti el. instrukcijos skyrių apie rodomo ekrano meniu funkciją.

- Iš kai kurių meniu ekranų el. instrukcija nepasiekiamą.

Naujausios el. instrukcijos versijos įdiegimas

El. instrukciją galite atnaujinti taip pat, kaip ir programėles.

Pradinė sąranka

Pirmą kartą suaktyvinus televizorių, rodomas pradinės sąrankos dialogo langas. Vadovaukitės ekrane rodomomis instrukcijomis, kad baigtumėte pradinės sąrankos procesą. Galite rankiniu būdu atlikti šį veiksmą vėliau per meniu **Sistema > Nustatymai**.

Trikčių šalinimas ir techninė priežiūra

Trikčių šalinimas

Jei atrodo, kad televizorius sugedo, iš pradžių peržiūrėkite šį galimų problemų ir sprendimų sąrašą. Taip pat galite peržiūrėti el. vadovo skyrių apie trikčių šalinimą. Jei netinka nė vienas trikčių šalinimo patarimas, apsilankykite svetainėje www.samsung.com, tada spustelėkite „Pagalba“ arba susisiekite su vienu iš paskutiniame puslapyje nurodytų pagalbos centrų.

- Šį TFT LED ekraną sudaro subpikseliai, kuriems sukurti reikia sudėtingos technologijos. Tačiau ekrane gali būti ir keletas šviesių ar tamsių pikselių. Šie pikseliai neturi įtakos televizoriaus veikimui.
- Kad palaikytumėte kuo geresnę televizoriaus būklę, naujininkite jo programinę įrangą. Tam naudokite televizoriaus meniu funkcijas **Atnaujinti dabar** arba **Automat. naujinimas (MENU > Pagalba > Program. įrangos naujinimas > Atnaujinti dabar** arba **MENU > Pagalba > Program. įrangos naujinimas > Automat. naujinimas)**.

Problemos	Sprendimai ir paaiškinimai
Neįsijungia televizoriaus maitinimas.	Įsitikinkite, kad prijungtas maitinimo laidas, kad į nuotolinio valdymo pultą įdėtos baterijos ir kad jis tinkamai veikia. Jeigu maitinimo laidas prijungtas tinkamai ir nuotolinio valdymo pultas veikia normaliai, problema galėjo atsirasti dėl to, kad netinkamai prijungtas antenos kabelis arba neįjungtas kabelinės televizijos priedėlis / palydovinės televizijos imtuvas. Patikrinkite antenos lizdą arba įjunkite kabelinės televizijos priedėlį / palydovinės televizijos imtuvą.
Neįsijungia televizorius.	Patikrinkite, ar kintamosios srovės maitinimo laidas tvirtai įjungtas į televizorių ir sieninį elektros lizdą. Patikrinkite, ar tinkamai veikia sieninis elektros lizdas. Pamėginkite paspausti televizoriaus mygtuką  ir patikrinti, ar triktis nesusijusi su nuotolinio valdymo pultu. Jeigu televizorius įsijungia, skaitykite toliau pateiktą trikties „Neveikia nuotolinio valdymo pultas“ aprašymą.
Nerodomas vaizdas / vaizdo įrašas.	Patikrinkite laidų jungtis. Atjunkite ir vėl prijunkite visus prie televizoriaus ir išorinių įrenginių prijungtus laidus. Nustatykite išorinių įrenginių (kabelinės / palydovinės televizijos imtuvo, DVD, „Blu-ray“ leistuvo ir t. t.) vaizdo išvestis pagal televizoriaus įvestį. Pavyzdžiui, jeigu išorinio įrenginio išvestis yra HDMI, jį reikėtų prijungti prie televizoriaus HDMI įvesties. Patikrinkite, ar įjungtas prijungtų įrenginių maitinimas. Būtinai pasirinkite tinkamą įvesties šaltinį. Paleiskite prijungtą įrenginį iš naujo: atjunkite ir vėl prijunkite įrenginio maitinimo laidą.
Neveikia nuotolinio valdymo pultas.	Pakeiskite nuotolinio valdymo pulto baterijas. Įsitikinkite, kad baterijos įdėtos tinkamai suderinus poliškumą (+/-). Nuvalykite nuotolinio valdymo pulto jutiklio siūstovo langelį. Bandykite nukreipti nuotolinio valdymo pultą tiesiai į televizorių 1,5–1,8 m atstumu.
Kabelinės televizijos priedėlio ar palydovinės televizijos imtuvo nuotolinio valdymo pultu nepavyksta įjungti ar išjungti televizoriaus arba reguliuoti garsumo.	Suprogramuokite kabelinės televizijos imtuvo ar priedėlio nuotolinio valdymo pultą taip, kad juo būtų galima valdyti televizorių. „Samsung“ televizoriaus kodą rasite kabelinės televizijos imtuvo ar priedėlio naudotojo vadove.

Ekonominis jutiklis ir ekrano skaistis

Ekonominis jutiklis automatiškai nustato televizoriaus ekrano skaistį: jis matuoja šviesos lygį kambaryje ir automatiškai nustato tinkamiausią televizoriaus ekrano skaistį, kad sumažintų elektros energijos sąnaudas. Jeigu norite jį išjungti, eikite į **MENU > Sistema > Ekonom. sprendimas > Ekonom. jutiklis**.

- Jeigu žiūrint televizorių tamsioje aplinkoje ekranas yra per tamsus, taip gali būti dėl **Ekonom. jutiklis**.
- Neuždenkite jutiklio daiktu. Dėl to gali sumažėti ekrano skaistis.

Išpėjimas dėl nejudančio vaizdo

Stenkitės nepalikti ekrane rodyti nejudančių vaizdų (pvz., JPEG nuotraukų failų), jų elementų (pvz., televizijos kanalų logotipų, akcijų biržos duomenų, naujienų eilutės ekrano apačioje ar pan.), panoraminių arba 4:3 formato vaizdų. Dėl nuolat rodomo nejudančio vaizdo LED ekrane gali atsirasti išdegusių vaizdų, o tai kenkia vaizdo kokybei. Kad sumažintumėte šį pavojų, laikykitės šių rekomendacijų:

- Venkite nesikeičiančių vaizdų rodymo ilgesnį laiką.
- visada vaizdą žiūrėkite per visą ekraną. televizoriaus vaizdo formato meniu nustatykite tinkamiausią formatą;
- sumažinkite ekrano skaitį ir kontrastą, kad neatsirastų liekamųjų vaizdų;
- naudokite visas televizoriaus funkcijas, kurios padeda sumažinti vaizdo sulaikymo ir ekrano išdegimo tikimybę. Išsamesnės informacijos ieškokite el. instrukcijoje.

Televizoriaus priežiūra

- Jeigu ant televizoriaus ekrano buvo užklijuotas lipdukas, jį nuplėšus gali likti nešvarumų. Prieš žiūrėdami televizorių juos nuvalykite.
- Valydami galite subraižyti išorinį televizoriaus paviršių ar ekraną. Kad to išvengtumėte, išorinį televizoriaus paviršių ir ekraną būtinai valykite tik minkšta šluoste.

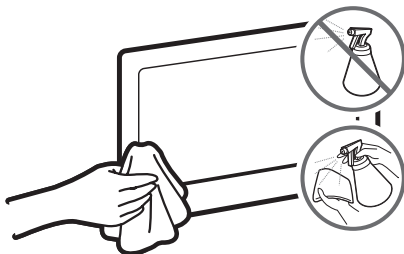

Nepurškite ant televizoriaus vandens ar kitų skysčių. Skysčiui patekus į vidų, televizorius gali sugesti, taip pat gali kilti gaisras ar ištikti elektros smūgis.

Išjunkite televizorių ir dėmes bei pirštų antspaudus nuo ekrano švelniai nuvalykite mikropluošto šluoste. Televizoriaus korpusą valykite minkšta vandeniu suvilgyta šluoste. Nenaudokite degių skysčių (pvz., benzono, skiediklių) ar valiklių. Jeigu dėmės sunkiai įveikiamos, ant šluostės užpurkškite truputį ekrano valiklio.

Televizoriaus įrengimas

Televizoriaus tvirtinimas prie sienos



Jeigu televizorius bus kabinamas ant sienos, jį reikia pritvirtinti tiksliai laikantis gamintojo nurodymų. Televizorių pritvirtinus netinkamai, jis gali nuslysti arba nukristi; dėl to gali būti sunkiai sužalotas vaikas arba suaugusysis ir smarkiai apgadintas pats gaminys.

Sieninio laikiklio komplekto montavimas

Televizorių galima pakabinti ant sienos, naudojant sieninį laikiklį (sigyjamą atskirai).

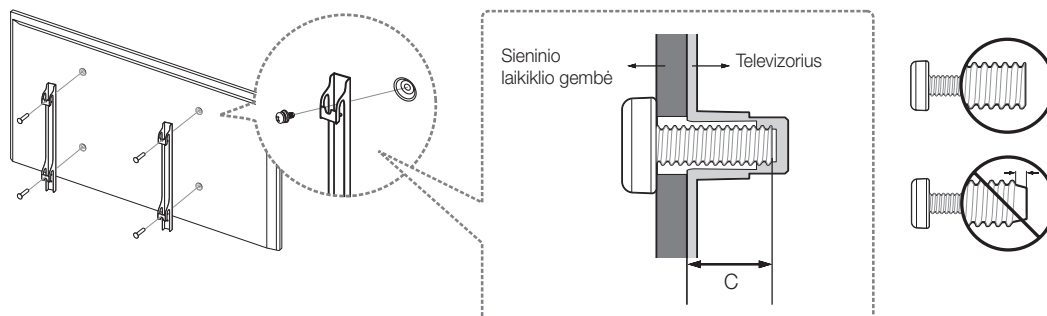

Išsami informacija apie tai, kaip sumontuoti sieninį laikiklį, pateikiama prie komplekto pridėtoje naudotojo instrukcijoje. Patariame kreiptis į technikos specialistą, galintį padėti jums sumontuoti sieninį laikiklį. Nerekomenduojame to daryti patiems. Bendrovė „Samsung Electronics“ neatsako už tai, jeigu nusprendus savarankiškai montuoti sieninį laikiklį sugadinamas televizorius arba sužalojamas jo turėtojas ar kiti asmenys.

VESA sieninio laikiklio komplekto techniniai parametrai ir pastabos

Sieninį laikiklį galite pritvirtinti prie tvirtos sienos statmenai grindims. Jeigu sieninį laikiklį ketinate tvirtinti ne prie gipso plokštės, o kito paviršiaus, papildomos informacijos apie tai teiraukitės artimiausioje prekybos atstovybėje. Pritvirtinus televizorių prie lubų arba ant pakrypusios sienos, jis gali nukristi ir sunkiai sužaloti.

Gaminių šeima	Televizoriaus įstrižainė centimetrais	VESA varžtų angų techniniai parametrai (A x B) milimetrais	C (mm)	Įprastas varžtas	Kiekis
UHD televizoriai	40	200 X 200	13,8 ~ 21,4	M8	4
	48 ~ 75	400 X 400			

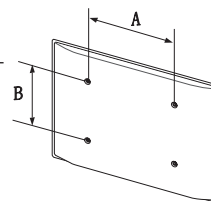

Lietuvių kalba



Sieninio laikiklio komplekto netvirtinkite, jei televizorius įjungtas. Antraip galite patirti elektros smūgį ir susižaloti.

Nenaudokite varžtų, kurie yra ilgesni nei standartinio ilgio varžtai arba kurie neatitinka VESA standartinių varžtų techninių reikalavimų. Per ilgi varžtai gali pažeisti televizoriaus vidų.

- Sieninių laikiklių varžtų, kurie neatitinka įprastų VESA varžtų techninių parametru, ilgis gali skirtis. Tai priklausys nuo sieninio laikiklio techninių parametru.
- Per stipriai nepriveržkite varžtų, nes galite pažeisti televizorių arba jis gali nukristi ir sužaloti. Bendrovė „Samsung“ neatsako už tokio pobūdžio nelaimingus atsitikimus.
- Bendrovė „Samsung“ neatsako už televizoriaus apgadinimą ar asmens sužalojimą, jei naudojamas ne VESA ar kitas nenurodytas sieninis laikiklis arba jei perkėjas nesilaiko gaminio montavimo nurodymų.
- Nemontuokite televizoriaus palenkę jį didesniu nei 15 laipsnių kampu.
- Televizorių prie sienos turi tvirtinti du žmonės.

Tinkamo televizoriaus vėdinimo užtikrinimas

Kai įrengiate televizorių, išlaikykite bent 10 cm atstumą tarp televizoriaus ir kitų objektų (sienos, spintos sienelių ir pan.), kad užtikrintumėte tinkamą vėdinimą. Jei nepavyks užtikrinti tinkamo vėdinimo, gali kilti gaisras arba problemų su gaminiu, jei padidės jo vidaus temperatūra.

Jeigu televizorių montuojate ant stovo arba tvirtinate sieniniu laikikliu, primygtinai rekomenduojama naudoti tik „Samsung Electronics“ tiekiamas dalis. Naudojant kito gamintojo dalis, gali atsirasti televizoriaus triukščių arba gaminyje gali nukristi ir sužaloti.

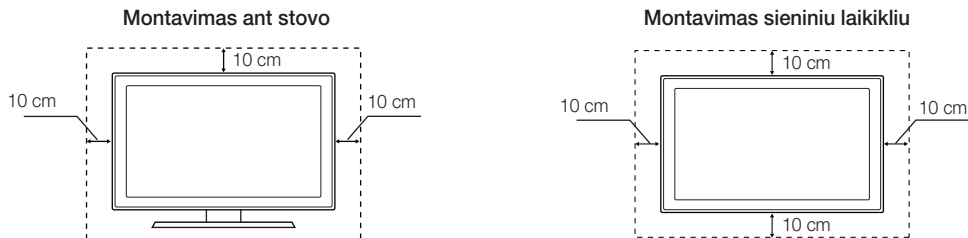

Televizoriaus tvirtinimas prie stovo

Įsitikinkite, ar yra visi pavaizduoti priedai ir stovas surinktas laikantis pateiktų nurodymų.

Saugos priemonės. Televizoriaus tvirtinimas prie sienos



Perspėjimas. Jeigu trauksite, stumbsite ar lipsite ant televizoriaus, jis gali nukristi. Ypač pasirūpinkite, kad vaikai nepersisvertų ant televizoriaus ar neišjudintų iš vietos, nes jis gali apvirsti ir net mirtinai juos sužaloti. Imkitės visų atsargumo priemonių, nurodytų prie televizoriaus pridėdame saugos lankstinuke. Didesniam stabilumui ir saugumui užtikrinti galite įsigyti ir įrengti toliau aprašytą nuo kritimo apsaugantį įrenginį.

Apsauga nuo televizoriaus kritimo

Toliau pateikti bendrieji nurodymai. „Samsung“ neprideda spaustuvų, varžtų ir dirželio. Juos reikia įsigyti atskirai. Kaip įrengti tam tikrą aparatinę įrangą arba apsaugas nuo kritimo, teiraukitės profesionalaus televizorių montuotojo arba montavimo tarnybos.

1. Įsukite varžtus į spaustuvus ir stipriai priveržkite juos prie sienos. Patikrinkite, ar varžtai tvirtai įsukti į sieną.
 - Atsižvelgiant į tai, kokia siena, gali prireikti papildomų priemonių, pvz., inkaro.
2. Atsukite televizoriaus galinės sienelės viduryje esančius varžtus, įstatykite juos į spaustuvus ir vėl priveržkite prie televizoriaus.
 - Varžtai į gaminio komplektą gali neįeiti. Tokiu atveju įsigykite toliau nurodytas specifikacijas atitinkančių varžtų.
3. Sujunkite prie televizoriaus ir prie sienos pritvirtintus spaustuvus patvariu dirželiu ir tvirtai jį suriškite.
 - Montuokite televizorių arti sienos, kad jis negalėtų kristi atgal.
 - Dirželį suriškite taip, kad prie sienos pritvirtinti spaustuvai būtų viename aukštyje su prie televizoriaus pritvirtintais spaustuvais.
 - Prieš judindami televizorių, dirželį atriškite.
4. Įsitikinkite, ar visos jungtys gerai pritvirtintos. Periodiškai patikrinkite, ar jungtys nesusidėvėjo ir neatsilaisvino. Jeigu abejojate, ar jungtys gerai pritvirtintos, kreipkitės į profesionalų montuotoją.

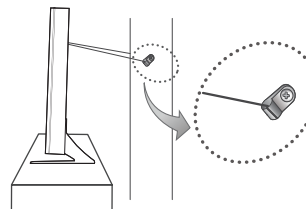
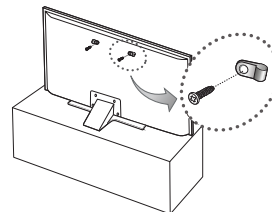

- Rodomas vaizdas gali skirtis pagal modelį.

Techniniai parametrai ir kita informacija

Techniniai parametrai

Ekranų skyra	3 840 x 2 160	
Aplinkos apsaugos gairės		
Veikimo temperatūra	10–40 °C (50–104 °F)	
Veikimo drėgnis	10–80 proc., be kondensacijos	
Laikymo temperatūra	–20–45 °C (–4–113 °F)	
Laikymo drėgnis	5–95 proc., be kondensacijos	
Stovo sukutis (kairės / dešinės)	0°	
Modelio pavadinimas	UE40JU6400 / UE40JU6440 / UE40JU6472 / UE40JU6412	UE48JU6400 / UE48JU6440 / UE48JU6472 / UE48JU6482 / UE48JU6412
Ekranų įstrižainė	40 coliai (101 cm)	48 coliai (121 cm)
Garsas (įšvestis)	20 W (kairysis: 10 W, dešinysis: 10 W)	
Matmenys (plotis x aukštis x storis)		
Korpusas	917,7 x 535,7 x 62,6 mm	1087,1 x 630,9 x 63,3 mm
Su stovu	917,7 x 582,2 x 241,6 mm	1087,1 x 676,8 x 254,6 mm
Svoris		
Be stovo	7,7 kg	11,4 kg
Su stovu	9,4 kg	13,6 kg
Modelio pavadinimas	UE50JU6400 / UE50JU6472	UE55JU6400 / UE55JU6440 / UE55JU6472 / UE55JU6482 / UE55JU6412
Ekranų įstrižainė	50 coliai (125 cm)	55 coliai (138 cm)
Garsas (įšvestis)	20 W (kairysis: 10 W, dešinysis: 10 W)	
Matmenys (plotis x aukštis x storis)		
Korpusas	1128,9 x 654,4 x 63,2 mm	1242,6 x 718,4 x 63,2 mm
Su stovu	1128,9 x 688,6 x 254,6 mm	1242,6 x 763,4 x 267,5 mm
Svoris		
Be stovo	12,2 kg	15,0 kg
Su stovu	14,4 kg	17,3 kg

Modelio pavadinimas	UE60JU6400 / UE60JU6440 / UE60JU6472	UE65JU6400 / UE65JU6472
Ekrano įstrižainė	60 coliai (152 cm)	65 coliai (163 cm)
Garsas (išvestis)	20 W (kairysis: 10 W, dešinysis: 10 W)	
Matmenys (plotis x aukštis x storis)		
Korpusas	1363,6 x 789,5 x 64,0 mm	1463,5 x 844,5 x 64,6 mm
Su stovu	1363,6 x 834,1 x 316,8 mm	1463,5 x 889,1 x 316,8 mm
Svoris		
Be stovo	20,9 kg	23,7 kg
Su stovu	24,7 kg	27,5 kg
Modelio pavadinimas	UE75JU6400 / UE75JU6440 / UE75JU6472	
Ekrano įstrižainė	75 coliai (189 cm)	
Garsas (išvestis)	20 W (kairysis: 10 W, dešinysis: 10 W)	
Matmenys (plotis x aukštis x storis)		
Korpusas	1688,9 x 972,2 x 66,0 mm	
Su stovu	1688,9 x 1034,4 x 355,3 mm	
Svoris		
Be stovo	36,5 kg	
Su stovu	42,5 kg	

Ekranų skyra	3 840 x 2 160	
Aplinkos apsaugos gairės		
Veikimo temperatūra	10–40 °C (50–104 °F)	
Veikimo drėgnis	10–80 proc., be kondensacijos	
Laikymo temperatūra	–20–45 °C (–4–113 °F)	
Laikymo drėgnis	5–95 proc., be kondensacijos	
Stovo sukutis (kairės / dešinės)	0°	
Modelio pavadinimas	UE40JU6410	UE48JU6410
Ekranų įstrižainė	40 coliai (101 cm)	48 coliai (121 cm)
Garsas (išvestis)	20 W (kairysis: 10 W, dešinysis: 10 W)	
Matmenys (plotis x aukštis x storis)		
Korpusas	914,3 x 530,7 x 49,5 mm	1083,7 x 625,9 x 50,1 mm
Su stovu	914,3 x 584,6 x 237,0 mm	1083,7 x 683,7 x 257,0 mm
Svoris		
Be stovo	8,2 kg	11,1 kg
Su stovu	11,1 kg	14,9 kg
Modelio pavadinimas	UE55JU6410	
Ekranų įstrižainė	55 coliai (138 cm)	
Garsas (išvestis)	20 W (kairysis: 10 W, dešinysis: 10 W)	
Matmenys (plotis x aukštis x storis)		
Korpusas	1239,2 x 713,4 x 50,1 mm	
Su stovu	1239,2 x 770,7 x 257,0 mm	
Svoris		
Be stovo	16,1 kg	
Su stovu	19,9 kg	

- Dizainas ir techniniai parametrai gali būti keičiami iš anksto apie tai neįspėjus.
- Jeigu norite daugiau sužinoti apie energijos tiekimą ir suvartojimą, žiūrėkite gaminio etiketę.
- Įprastai suvartojamos energijos kiekis nustatomas pagal IEC 62087 standarto 2 leidimą.

Elektros energijos sąnaudų mažinimas

Išjungus televizorių, jis veikia budėjimo veikseną ir toliau sunaudoja nedidelį kiekį elektros energijos. Jeigu ketinate ilgai nenaudoti televizoriaus, atjunkite jį nuo maitinimo tinklo, kad elektros energija nebūtų eikvojama be reikalo.

Licencijos



HDMI

The terms HDMI and HDMI High-Definition Multimedia Interface, and the HDMI Logo are trademarks or registered trademarks of HDMI Licensing LLC in the United States and other countries.

Rekomendacija (tik ES)



Bendrovė „Samsung Electronics“ pareiškia, kad šis televizorius atitinka pagrindinius 1999/5/EB direktyvos reikalavimus ir kitas taikomas nuostatas.

Oficiali atitikties deklaracija pateikiama svetainėje <http://www.samsung.com> (eikite į skiltį „Pagalba“ > „Ieškoti pagalbos apie gaminį“ ir įveskite modelio pavadinimą).

Šį gaminį galima naudoti tik patalpoje.

Šį gaminį galima naudoti visose ES šalyse.



Kaip tinkamai utilizuoti šį gaminį (elektros ir elektroninės įrangos atliekas) (Taikoma šalyse, kuriose įdiegtos atskiros surinkimo sistemos.)

Šis ant gaminio, priedų ar literatūroje pateikiamas žymuo nurodo, kad pasibaigus gaminio ir elektroninių jo priedų (pvz., kroviklio, ausinių, USB laido) tinkamumo naudoti terminui nederėtų jų išmesti kartu su kitomis buitinėmis atliekomis. Siekdami išvengti žalos aplinkai arba žmonių sveikatai dėl nekontroliuojamo atliekų šalinimo ir skatindami antrinių žaliavų panaudojimą, atskirkite juos nuo kitų rūšių atliekų ir atiduokite perdirbti.

Informacijos, kur ir kaip pristatyti šį gaminį, kad jis, tausojant aplinką, būtų perdirbtas, buitiniai vartotojai turėtų kreiptis į parduotuvę, kurioje jį įsigijo, arba į vietos valdžios įstaigą.

Komeraciniai naudotojai turėtų kreiptis į savo tiekėją ir peržiūrėti bendrąsias pirkimo sutarties sąlygas. Šio gaminio ir elektroninių jo priedų negalima išmesti kartu su kitomis komercinėmis atliekomis.



Kaip tinkamai utilizuoti šio gaminio baterijas

(Taikoma šalyse, kuriose įdiegtos atskiros surinkimo sistemos.)

Šis ant baterijų, naudotojo instrukcijoje ar ant pakuotės pateikiamas žymuo nurodo, kad pasibaigus baterijų tinkamumo naudoti terminui nederėtų jų išmesti kartu su kitomis buitinėmis atliekomis. Jeigu baterijos pažymėtos cheminių elementų Hg, Cd ar Pb sutartiniais ženklais, vadinasi, jų sudėtyje yra didesnis nei 2006/66/EB direktyvoje nurodytas atskaitinis gyvsidabrio, kadmio ar švino kiekis. Netinkamai utilizuotos baterijos gali sukelti žalą aplinkai ir žmogaus sveikatai.

Siekdami apsaugoti gamtinius išteklius ir skatindami antrinių žaliavų panaudojimą, atskirkite baterijas nuo kitų rūšių atliekų ir atiduokite jas perdirbti į vietinį nemokamo baterijų surinkimo punktą.

SAMSUNG

Hoiatus! Olulised ohutussuunised

(Lugege enne teleri kasutamist ohutussuuniseid.)

ETTEVAATUST!

ELEKTRILÖÖGIOHT, AVAMINE KEELATUD!

ETTEVAATUST! ELEKTRILÖÖGIOHTU VÄHENDAMISEKS ÄRGE EEMALDAGE KATET (EGA TAGAOSA). SEADE EI SISALDA KASUTAJA HOOLDATAVAID/REMONDITAVAI OSI. LASKE HOOLDUS- JA REMONDITÖID TEHA KVALIFITSEERITUD SPETSIALISTIL.



See sümbol tähendab, et seade sisaldab kõrgepinge all olevaid osi. Seadme mis tahes seesmistite osade puudutamine on ohtlik.



See sümbol tähendab, et seadmega on kaasas selle kasutamist ja hooldamist puudutav oluline dokumentatsioon.

Korpuses ja tagaküljel või alaosas olevad pilud ja avad tagavad seadme jaoks vajaliku ventilatsiooni. Seadme töökindluse tagamiseks ja selle ülekuumenemise ennetamiseks ei tohi neid pilusid ja avasid mingil juhul blokeerida ega kinni katta.

- Ärge paigutage seadet kitsasse kohta, näiteks raamaturiulisse või sektioonkappi, kui seal puudub piisav õhuringlus.
- Ärge paigutage seadet radiaatori ega soojussalvesti lähedusse või kohale ega otsese päikesevalguse kätte.
- Ärge pange seadmele vett sisaldavaid nõusid (vaasid jne). See põhjustab tule- ja elektrilöögiohtu.

Vältige seadme jäämist vihma kätte või sattumist vee lähedale (vann, kraanikauss, pesukauss, märg kelder, bassein jne). Kui seade saab märjaks, eemaldage see vooluvõrgust ja pöörduge kohe volitatud edasimüüja poole.

Selle seadme kasutamiseks on vaja patareisid. Teie elukohas võivad kehtida patareide keskkonnasõbralikku kasutusele võtmise puudutavad määrused. Kasutuselt kõrvaldamist ja ringlussevõttu puudutava teabe saamiseks pöörduge kohalike ametivõimude poole.

Ärge koormake pistikupeski, pikendusjuhtmeid ega adaptereid üle, kuna see põhjustab tule- ja elektrilöögiohtu.

Toitejuhtmed tuleb paigutada nii, et neist ei käidaks üle ja need ei jääks teiste esemete vahele ega alla. Pöörake erilist tähelepanu juhtmete pistikupoolsele otsale ja kohale, kus see väljub seadmest.

Kui seade jäetakse järelevalveta ja seda ei kasutata pika aja vältel või seadme kaitsmiseks äikese eest eemaldage see vooluvõrgust ning ühendage antenn või kaablisüsteem lahti. See hoiab ära seadmele äikesest ja pingekõikumisest tekkida võivad kahjustused.

Enne vahelduvvoolujuhtme ühendamist alalisvooluadapteri pesa veenduge, et kohalik vooluvarustus vastaks alalisvooluadapteri nõutavale sisendpingele.

Ärge sisestage seadme avadesse metallesemeid. See võib põhjustada elektrilöögiohtu.

Elektrilöögi vältimiseks ärge puudutage kunagi seadme sisemust. Seadet võib avada ainult kvalifitseeritud tehnik.

Toitejuhtmete pistikupesaga ühendamisel lükake see kindlasti lõpuni sisse. Toitejuhtme eemaldamisel seinakontaktist hoidke alati kinni pistikust. Ärge eemaldage seda kunagi juhtmetest tõmmates. Ärge puudutage toitejuhet märgade kätega.

Kui seadme töös esineb tõrkeid, eriti kui kuulete veidraid hääli või tunnete imelikku lõhna, eemaldage seade kohe vooluvõrgust ja pöörduge volitatud edasimüüja või teeninduskeskuse poole.

Kui teler jääb kasutusesta seisma või lahkute pikemaks ajaks kodust, eemaldage kindlasti toitejuhe pistikupesast (eriti juhul, kui lapsed, vanurid või puudega inimesed jäävad üksinda koju).

- Kogunenud tolm võib põhjustada sädemete ja kuumuse tekkimist toitejuhtme juures või isolatsiooni kahjustumist, millega võib omakorda kaasneda elektrilöök, lühis või tulekahju.

Enne teleri paigaldamist väga tolmusesse, kõrge või madala temperatuuriga, suure õhuniiskusega või keemiliste ainetega saastatud keskkonda või kohtadesse, kus see töötab 24 tundi ööpäevas, nt raudtee- ja lennujaamad, konsulteerige kindlasti volitatud teeninduskeskusega. Vastasel juhul võib teler saada tõsisid kahjustusi.

Kasutage ainult nõuetekohaselt maandatud pistikut ja pistikupesast.

- Nõuetele mittevastav maandus võib põhjustada elektrilööki või seadme kahjustusi (ainult 1. klassi seade).

Seadme täielikult väljalülitamiseks lahutage see seinakontaktist. Seinakontakt ja toitejuhe peavad olema hõlpsasti juurdepääsetavad.

Ärge lubage lastel seadme küljes rippuda.

Hoidke tarvikuid (patareisid jms) lastele kättesaamatus kohas.

Ärge paigaldage seadet ebakindlale alusele, nt kõikvale riulile, kaldus pinnale või kohta, kus võib esineda vibratsiooni.

Seadet ei tohi maha pillata ega painutada. Kui seade on saanud kahjustada, eemaldage toitejuhe vooluvõrgust ja pöörduge teeninduskeskuse poole.

Seadme puhastamiseks eemaldage toitejuhe pistikupesast ja pühkige seadet pehme kuiva lapiga. Ärge kasutage kemikaale, nagu vaha, benseen, alkohol, vedelidid, putukatõrjevahend, õhuvärskendaja, määrdeained või puhastusvahendid. Need kemikaalid võivad teleri välimust kahjustada või kustutada seadmele trükitud kujutised.

Vältige vedelike tilkumist või pritsimist seadmele.

Ärge visake patareisid tulle.

Ärge lühistage patareisid, võtke neid osadeks ega laske neil üle kuumeneda.

Kaugjuhtimispuldi kasutatud patareide asendamisel valet tüüpi patareidega võib tekkida plahvatusoht. Vahetage patarei ainult sama tüüpi või samaväärse patarei vastu.

HOIATUS! TULE LEVIKU TÕKESTAMISEKS HOIDKE KÜÜNLAJAD JA MUUD LAHTISE TULE ALLIKAD SEADMEST ALATI EEMAL.



*Selles kasutusjuhendis olevad joonised on mõeldud ainult viiteks ja nendel kujutatut võib tegelikult seadmest erineda.

Seadme kujundust ja tehnilisi andmeid võidakse ette teatamata muuta.

SRÜ riikide keeled (vene, ukraina ja kasahhi keel) ei ole selle seadme puhul saadaval, kuna see on toodetud EL-i piirkonna klientidele.

Mis on karbis?

Kaugjuhtimispult ja patareid (AAA x 2)

Kasutusjuhend

Garantiikaart (pole mõnes piirkonnas saadaval)

Normatiivne teave

Toitejuhe

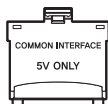

CI CARD-i adapter

- Kontrollige, kas teie teleriga on kaasas järgmised esemed. Kui mõni ese on puudu, võtke ühendust kohaliku edasimüüjaga.
- Esemete värv ja kuju võivad olenevalt mudelist erineda.
- Komplekti mittekuuluvaid kaableid on võimalik osta eraldi.
- Avage karp ja veenduge, et mõni tarvik poleks jäänud pakkematerjali taha või vahele.

Haldustasu võetakse järgmistel juhtudel.

- Kutsute tehniku seadet üle vaatama, aga seadmel ei leita vigu (nt juhul, kui te ei ole lugenud kasutusjuhendit).
- Toote seadme remonti, aga sellel ei leita vigu (nt juhul, kui te ei ole lugenud kasutusjuhendit).

Teid teavitatakse haldustasu suurusest enne tehniku visiiti.



Hoiatus! Vale käitlemise korral võib otsene surve ekraani kahjustada. Soovitame tõsta telerit servadest, nagu on joonisel näidatud.



Teleri juhtelemendi kasutamine

Teleri tagaküljel asuva juhtelemendiga saate juhtida teleri enamikku funktsioone kaugjuhtimispuldiga.

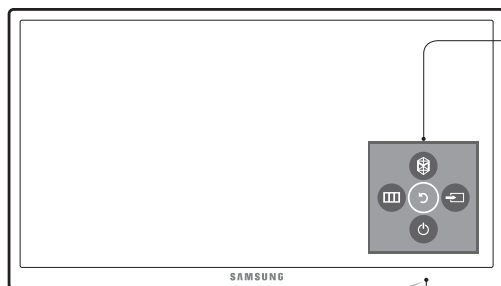

Juhtimismenüü

: avab Smart Hubi.

: valib allika.

: avab menüü.

: lülitab teleri välja.

Juhtkang

Juhtkang asub teleri tagakülje vasakus alanurgas.



Kaugjuhtimispuldi andur

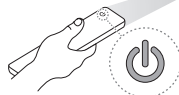

Eesti

Kaugjuhtimispult

- Ülaltoodud nuppude nimed võivad tegelikest nimedest erineda.

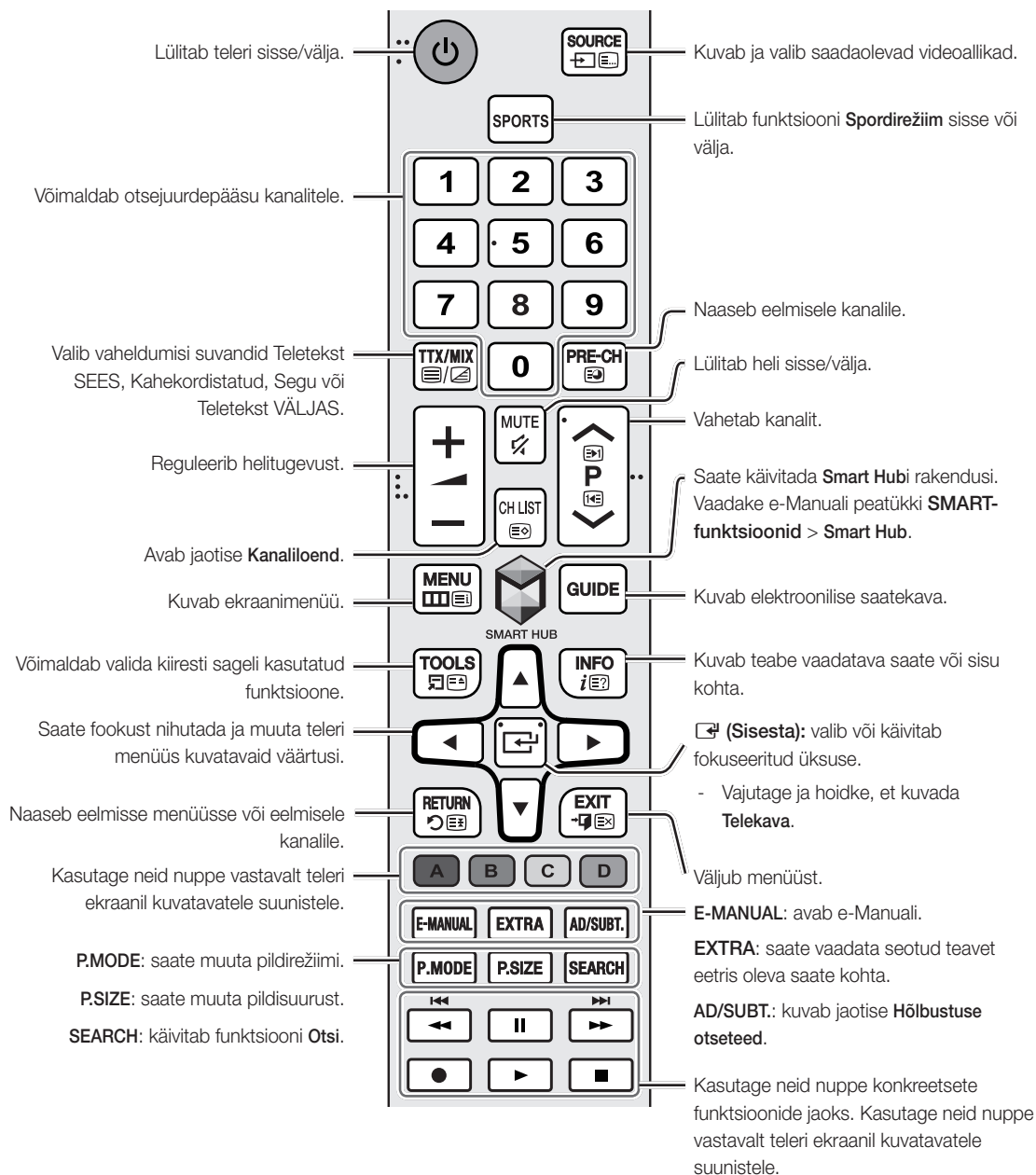

Patareide paigaldamine kaugjuhtimispuldi

Veenduge, et patareide polaarsus vastaks patareipesas olevatele sümbolitele.

- Kasutage kaugjuhtimispuldi telerist 7 meetri ulatuses.
- Ere valgus võib kaugjuhtimispuldi jõudlust mõjutada. Vältige eriti luminofoorlampide või neonmärkide läheduses kasutamist.
- Kaugjuhtimispuldi värv ja kuju võivad olenevalt mudelist erineda.

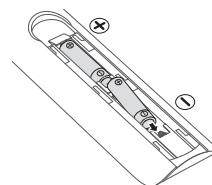

Telerikaamera ühendamine

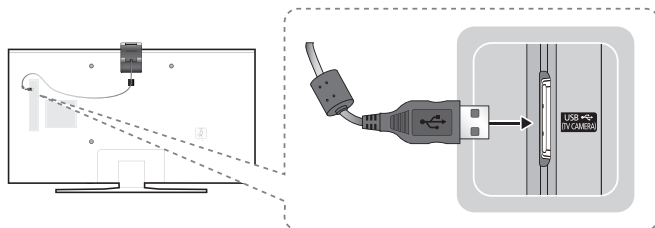

- Telerikaamerat müüakse eraldi.
- Ärge ühendage pessa TV CAMERA midagi peale telerikaamera.

Võrguga ühendamine

Teleri ühendamine võrguga võimaldab teil pääseda juurde võrguteenustele, nagu Smart Hub, aga ka tarkvaravärskendustele.

Võrguühendus – traadita

Ühendage teler Internetiga standardse ruuteri või modemi abil.

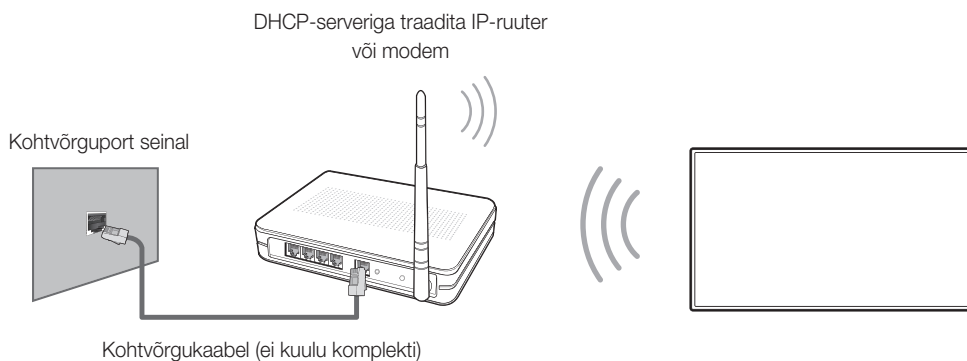

Võrguühendus – traadiga

Teleri tagapaneel

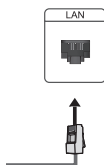

Ühendage teler võrku kohtvõrgukaabli abil.

- Teler ei toeta võrgukiirusi alla 10 Mbit/s (k.a).
- Kasutage ühendamiseks 7. kategooria kaablit.

e-Manual



Integreeritud e-Manual sisaldab teie teleri põhifunktsioonide kohta.

- e-Manuali prinditava versiooni saate alla laadida ja seda vaadata Samsungi veebisaidil.



e-Manuali kuvamiseks toimige järgmiselt.

- Vajutage kaugjuhtimispuldil nuppu **E-MANUAL**.
- Valige teleri menüüs suvandid **Tugi > e-Manual**.

e-Manuali põhiekraanil saadaolevate nuppude kasutamine

	Otsi	Saate valida otsingutulemuste loendist üksuse, et kuvada vastav leht.
	Register	Saate valida märksõna, et liikuda vastavale lehele.
	Avatud leht	Saate valida teema hiljuti vaadatud teemade loendist.

e-Manuali lehelt seotud menüüekraanile liikumine

	Proovige	Pääsete juurde seotud menüü-üksusele ja saate funktsiooni kohe proovida.
	Link	Pääsete juurde e-Manuali teemalehel viidatud teemale.

Menüüekraanilt seotud e-Manuali lehele liikumine

Vajutage kaugjuhtimispuldil nuppu **E-MANUAL**, et lugeda e-Manuali teemat vaadatava ekraanimenüü funktsiooni kohta.

- Kõigilt menüüekraanidelt ei ole võimalik e-Manualile juurde pääseda.

e-Manuali värskendamine uusimale versioonile

e-Manuali saate värskendada samamoodi kui rakendusi.

Algseadistus

Teleri esmasel käivitamisel kuvatakse algseadistuse dialoogiboks. Järgige algseadistuse lõpetamiseks ekraanil kuvatavaid suuniseid. Saate selle toiminguga hiljem käsitsi teostada, kui valite suvandid **Süsteem > Seadistus**.

Tõrkeotsing ja hooldus

Tõrkeotsing

Kui teleril esineb probleeme, vaadake kõigepealt võimalike probleemide ja lahenduste loendit. Teine võimalus on vaadata e-Manuali jaotist „Tõrkeotsing”. Kui ükski nendest tõrkeotsingunõuannetest teid ei aita, külastage veebisaiti www.samsung.com ja valige seal suvand Tugi või võtke ühendust kõnekeskusega, mille andmed leiате selle juhendi tagakaanelt.

- See TFT LED-paneel on valmistatud kõrgtehnoloogiliselt toodetud alampikslitest. Sellegipoolest võib ekraanil leiduda mõni hele või tume piksel. Need pikslid ei mõjuta seadme tööd.
- Teleri hea seisukorra tagamiseks täiendage selle tarkvara uusimale versioonile. Kasutage teleri menüüfunktsiooni **Värskenda kohe** või **Automaatne värskend.** (**MENU > Tugi > Tarkvaravärskendus > Värskenda kohe** või **MENU > Tugi > Tarkvaravärskendus > Automaatne värskend.**).

Probleemid	Lahendused ja seletused
Teler ei lülitu sisse.	Veenduge, et toitejuhe oleks ühendatud ning kaugjuhtimispuldi patareid oleksid töökorras ja pult töötaks korralikult. Kui toitejuhe on õigesti ühendatud ja kaugjuhtimispult töötab korralikult, võib probleem olla antenni kaabliühenduses või selles, et kaabelvastuvõtja/digiboks pole sisse lülitatud. Kontrollige antenni ühendust või lülitage kaabelvastuvõtja/digiboks sisse.
Teler ei lülitu sisse.	Veenduge, et teleri vooluvõrku ühendamiseks mõeldud toitejuhe oleks nii seinakontakti kui ka teleriga korralikult ühendatud. Veenduge, et pistikupesa töötaks. Vajutage teleril olevat nuppu  , veendumaks, et probleem pole kaugjuhtimispuldil. Kui teler lülitub sisse, vaadake allpool jaotist „Kaugjuhtimispult ei tööta”.
Pilt/video puudub.	Kontrollige kaablite ühendusi. Eemaldage ja ühendage uuesti kõik teleri ja välisseadmete vahelised kaablid. Valige välisseadmete (kaabelvastuvõtja/digiboks, DVD-/Blu-ray-mängija) puhul videoväljundid, mis vastavad teleri sisenditele. Näiteks kui välisseadme väljund on HDMI, peaks see olema ühendatud teleri HDMI-sisendiga. Veenduge, et ühendatud seadmed oleksid sisse lülitatud. Veenduge, et valitud oleks õige sisendallikas. Taaskäivitage ühendatud seade, eemaldades seadme toitejuhtme vooluvõrgust ja seejärel ühendades selle uuesti.
Kaugjuhtimispult ei tööta.	Asendage kaugjuhtimispuldi patareid uutega. Veenduge, et patareid oleksid paigaldatud õigesti (puldi ja patareide poolused (+/-) ühtivad). Puhastage puldil anduri edastusaken. Proovige kaugjuhtimispulti 1,5–1,8 meetri kaugusest otse teleri poole suunata.
Kaabelvastuvõtja või digiboksi kaugjuhtimispult ei lülita telerit sisse ega välja ega reguleeri helitugevust.	Programmeerige kaabelvastuvõtja või digiboksi kaugjuhtimispult teleri juhtimiseks. Vaadake kaabelvastuvõtja või digiboksi kasutusjuhendist Samsungi teleri koodi.

Eco Sensor ja ekraani heledus

Eco Sensor reguleerib automaatselt teleri heledust. See funktsioon mõõdab toas olevat valgust ja optimeerib energiatarbe vähendamiseks automaatselt teleri heledust. Kui soovite selle välja lülitada, valige suvandid **MENU > Süsteem > Eco-lahendus > Eco Sensor**.

- Kui vaatate telerit pimedas ruumis ja ekraan on liiga tume, võib see olla tingitud funktsioonist **Eco Sensor**.
- Ärge blokeerige andurit ühegi esemega. See võib vähendada pildi heledust.

Hoiatus liikumatute piltide kohta

Vältige liikumatute kujutiste (nt JPEG-vormingus pildifailide), staatiliste pildielementide (nt telekanali logo, börsi- või uudisteriba ekraani alaosas jne) või panoraamvormingus või 4:3 kuvasuhtega saadete kuvamist ekraanil. Pidev liikumatute kujutiste kuvamine võib põhjustada LED-ekraanil sissepõlemist ja mõjutada pildikvaliteeti. Selle ohu vältimiseks tegutsuge järgmistest soovitude kohaselt.

- Vältige liikumatu pildi kuvamist pika aja jooksul.
- Proovige kuvada kõiki pilte alati täisekraanil. Parima võimaliku sobivuse saavutamiseks kasutage teleri pildivormingu menüüd.
- Vähendage heledust ja kontrasti, et vältida järelkujutisi.
- Kasutage teleri funktsioone, mis on mõeldud järelkujutiste ja ekraani sissepõlemise ennetamiseks. Lisateavet vt e-Manualist.

Teleri hooldamine

- Kui teleri ekraanil on kleeps, võivad selle eemaldamisel jääda ekraanile liimijäägid. Eemaldage liimijäägid enne teleri kasutamist.
- Teleri välispinnale ja ekraanile võib tekkida puhastamise ajal kriimustusi. Pühkige välispinda ja ekraani kriimustuste vältimiseks ettevaatlikult pehme lapiga.

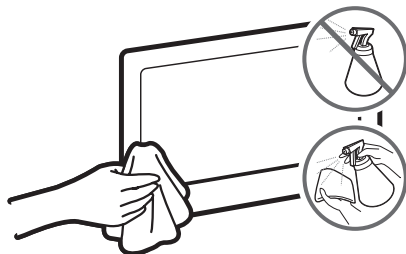

Ärge pihustage vett ega muud vedelikku otse telerile. Seadmesse sattunud vedelik võib põhjustada rikke, tulekahju või elektrilöögi.

Lülitage teler välja ning pühkige ekraanilt mikrokiudlapiga ettevaatlikult kõik plekid ja sõrmejäljed. Puhastage teleri korpust kergelt veega niisutatud pehme lapiga. Ärge kasutage tuleohtlikke vedelikke (nt benseen, lahustid jne) ega puhastusvahendeid. Tugevamate plekkide puhul pihustage lapile veidi ekraanipuhastusvahendit.

Teleri paigaldamine

Teleri paigaldamine seinale



Seadme paigaldamisel seinale järgige täpselt tootja suuniseid. Valesti kinnitamisel võib seade maha libiseda või kukkuda ning põhjustada nii lastele kui ka täiskasvanutele raskeid vigastusi. Ühtlasi võib seade iseseisvalt kahjustada saada.

Seinakinnituskomplekti paigaldamine

Saate paigaldada teleri seinale seinakinnituskomplekti abil (müüakse eraldi).

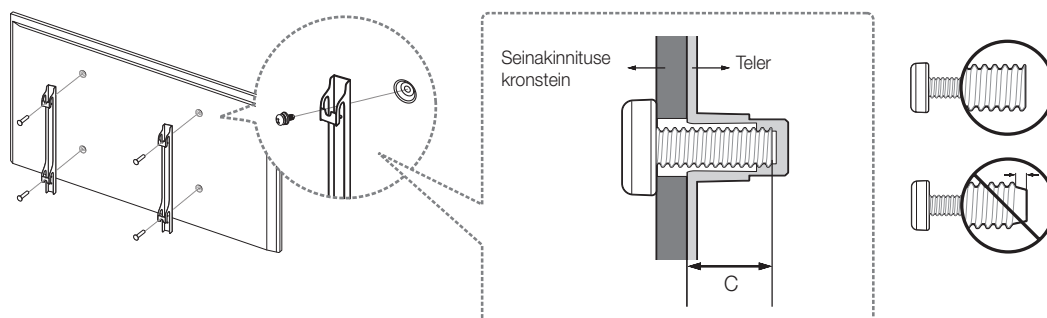

Täpsemat teavet seinakinnituse paigaldamise kohta leiate seinakinnituskomplekti juurde kuuluvast juhendist. Soovitame pöörduda seinakinnituse paigaldamisel abi saamiseks tehnika poole. Me ei soovita teil seda ise teha. Samsung Electronics ei vastuta seadmele põhjustatud kahjustuste ega kehavigastuste eest, mis on tekkinud seinakinnituse paigaldamisel ilma spetsialisti abita.

Märkused VESA seinakinnituskomplekti kohta ja selle tehnilised andmed

Paigaldage seinakinnituskomplekt kindlale seinale, mis on pöranda suhtes täisnurga all. Enne seinakinnituse paigaldamist mõnele muule pinnale kui kipsplaad võtke lisateabe saamiseks ühendust lähima edasimüüjaga. Teleri paigaldamisel lakke või kaldus seinale võib see kukkuda ja põhjustada raskeid kehavigastusi.

Tooteseeria	Teleri suurus tollides	VESA kruviaugu andmed (A x B) millimeetrites	C (mm)	Standardkrugi	Kogus
UHD-teler	40	200 X 200	13,8 ~ 21,4	M8	4
	48 ~ 75	400 X 400			

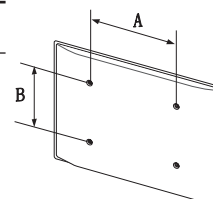

Eesti



Ärge paigaldage seinakinnituskomplekti, kui teler on sisse lülitatud. See põhjustab elektrilöögiohtu.

Ärge kasutage kruvisid, mis on standardmõõtmetest pikemad või ei vasta VESA standardsetele kruvispetsifikatsioonidele. Liiga pikad kruvid võivad teleri sisemust kahjustada.

- Seinakinnitusete puhul, mis ei vasta VESA kruvide tehnilistele andmetele, võivad kruvide pikkused sõltuvalt seinakinnituse tehnilistest andmetest erineda.
- Ärge keerake kruvisid liiga tugevasti kinni. See võib seadet kahjustada või põhjustada selle mahakukkumist ja tekitada seetõttu kehavigastusi. Samsung ei vastuta kirjeldatud õnnetusjuhtumite eest.
- Samsung ei vastuta seadme kahjustuste või kehavigastuste eest, mis võivad tekkida juhul, kui kasutatakse VESA standarditele mittevastavat või määratlemata seinakinnitust või kui tarbija ei järgi seadme paigaldamisel suuniseid.
- Ärge paigaldage telerit suurema kaldega kui 15 kraadi.
- Teleri seinale paigaldamiseks on vaja kaht inimest.

Telerile piisava ventilatsiooni tagamine

Teleri paigaldamisel jätkke teleri ja muude objektide (seinte, kapiseinte jms) vahele piisava ventilatsiooni tagamiseks vähemalt 10 cm. Piisava ventilatsiooni mittevõimaldamine võib põhjustada tulekahju või toote sisetemperatuuri tõusust tulenevaid rikkeid.

Kui kasutate teleri paigaldamiseks alust või seinakinnitust, soovitame kasutada ainult Samsung Electronicsi osasid. Kui kasutate mõne teise tootja osasid, võib tulemuseks olla probleem seadmega või vigastused seadme kukkumise tõttu.

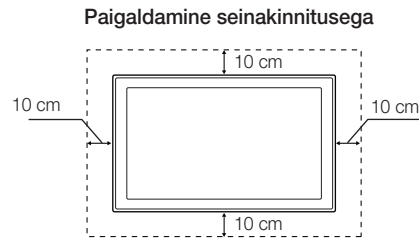
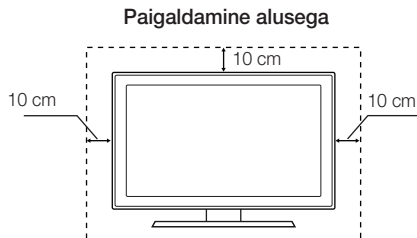

Teleri kinnitamine aluse külge

Veenduge, et teil on olemas kõik näidatud tarvikud. Aluse paigaldamisel järgige kindlasti kaasasolevaid paigaldussuuniseid.

Ettevaatusabinõud: teleri kinnitamine seinale



Ettevaatus! Teleri tõmbamine, lükkamine või selle otsa ronimine võib põhjustada seadme allakukkumise. Eriti oluline on tagada, et lapsed ei ripu teleri otsas ega destabiliseeri seda. See võib põhjustada teleri ümberkukkumise, mis võib tekitada raskeid vigastusi või surma. Järgige kõiki teleri ohutuslehel toodud ettevaatusabinõusid. Täiendava stabiilsuse ja turvalisuse huvides võite osta ja paigaldada allpool kirjeldatud kukkumisvastase seadme.

Teleri kukkumise ennetamine

Need on üldised suunised. Samsung ei paku klambreid, kruvisid ega nõõri. Need tuleb osta eraldi. Soovitame pidada teatud riistvara ja kukkumisvastaste seadmete paigaldamisel nõu paigaldusteenuse pakkuja või teleripaigaldusspetsialistiga.

1. Asetage kruvid klambritesse ja kinnitage need tugevasti seina külge. Veenduge, et kruvid oleksid seina küljes kõvasti kinni.
 - Olenevalt seina tüübist võib minna vaja täiendavaid tarvikuid, nt tüübleid.
2. Eemaldage teleri tagaosas asuvad kruvid, paigutage need klambritesse ja seejärel keerake need uuesti teleri külge kinni.
 - Kruvid ei pruugi tootega kaasas olla. Sel juhul ostke need ise, jälgides, et kruvide tehnilised näitajad oleksid järgmised.
3. Ühendage teleri külge kinnitatud klambrit tugeva nõõri abil seina külge kinnitatud klambritega ja siduge nõõr tugevasti kinni.
 - Paigaldage teler seina lähedale nii, et see ei jää tahapoole kaldu.
 - Ühendage nõõr nii, et seinale kinnitatud klambrit oleksid teleri külge kinnitatud klambritega samal kõrgusel või veidi madalamal.
 - Enne teleri liigutamist siduge nõõr lahti.
4. Veenduge, et kõik ühendused oleksid tugevad. Ühenduskohtade lõdvenemise või lahtituleku ennetamiseks tuleb neid korrapäraselt kontrollida. Kui teil on ühenduskohtade ohutuse suhtes kahtlusi, võtke ühendust paigaldusspetsialistiga.

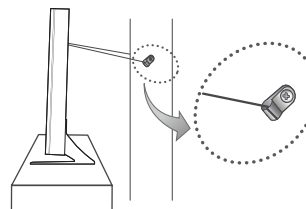
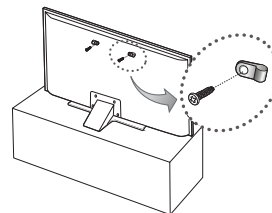

- Kuvatav pilt võib olenevalt mudelist erineda.

Tehnilised andmed ja muu teave

Tehnilised andmed

Ekraani eraldusvõime	3840 x 2160	
Keskonnaga seotud andmed		
Töökeskkonna temperatuur	10 kuni 40 °C (50 kuni 104 °F)	
Töökeskkonna niiskustase	10–80%, mittekindenseeruv	
Hoiustamiskeskonna temperatuur	–20 kuni 45 °C (–4 kuni 113 °F)	
Hoiustamiskeskonna niiskustase	5–95%, mittekindenseeruv	
Aluse pöörlemine (vasakule/paremale)	0°	
Mudel	UE40JU6400 / UE40JU6440 / UE40JU6472 / UE40JU6412	UE48JU6400 / UE48JU6440 / UE48JU6472 / UE48JU6482 / UE48JU6412
Ekraani suurus (diagonaal)	40 tolli (101 cm)	48 tolli (121 cm)
Heli (väljund)	20 W (V: 10 W, P: 10 W)	
Mõõtmed (L x K x S)		
Korpus	917,7 x 535,7 x 62,6 mm	1087,1 x 630,9 x 63,3 mm
Koos alusega	917,7 x 582,2 x 241,6 mm	1087,1 x 676,8 x 254,6 mm
Kaal		
Ilma aluseta	7,7 kg	11,4 kg
Koos alusega	9,4 kg	13,6 kg
Mudel	UE50JU6400 / UE50JU6472	UE55JU6400 / UE55JU6440 / UE55JU6472 / UE55JU6482 / UE55JU6412
Ekraani suurus (diagonaal)	50 tolli (125 cm)	55 tolli (138 cm)
Heli (väljund)	20 W (V: 10 W, P: 10 W)	
Mõõtmed (L x K x S)		
Korpus	1128,9 x 654,4 x 63,2 mm	1242,6 x 718,4 x 63,2 mm
Koos alusega	1128,9 x 688,6 x 254,6 mm	1242,6 x 763,4 x 267,5 mm
Kaal		
Ilma aluseta	12,2 kg	15,0 kg
Koos alusega	14,4 kg	17,3 kg

Mudel	UE60JU6400 / UE60JU6440 / UE60JU6472	UE65JU6400 / UE65JU6472
Ekraani suurus (diagonaal)	60 tolli (152 cm)	65 tolli (163 cm)
Heli (väljund)	20 W (V: 10 W, P: 10 W)	
Mõõtmed (L x K x S)		
Korpus	1363,6 x 789,5 x 64,0 mm	1463,5 x 844,5 x 64,6 mm
Koos alusega	1363,6 x 834,1 x 316,8 mm	1463,5 x 889,1 x 316,8 mm
Kaal		
Ilma aluseta	20,9 kg	23,7 kg
Koos alusega	24,7 kg	27,5 kg
Mudel	UE75JU6400 / UE75JU6440 / UE75JU6472	
Ekraani suurus (diagonaal)	75 tolli (189 cm)	
Heli (väljund)	20 W (V: 10 W, P: 10 W)	
Mõõtmed (L x K x S)		
Korpus	1688,9 x 972,2 x 66,0 mm	
Koos alusega	1688,9 x 1034,4 x 355,3 mm	
Kaal		
Ilma aluseta	36,5 kg	
Koos alusega	42,5 kg	

Ekraani eraldusvõime	3840 x 2160	
Keskonnaga seotud andmed		
Töökeskkonna temperatuur	10 kuni 40 °C (50 kuni 104 °F)	
Töökeskkonna niiskustase	10–80%, mitte kondenseeruv	
Hoiustamiskeskonna temperatuur	–20 kuni 45 °C (–4 kuni 113 °F)	
Hoiustamiskeskonna niiskustase	5–95%, mitte kondenseeruv	
Aluse pöörlemine (vasakule/paremale)	0°	
Mudel	UE40JU6410	UE48JU6410
Ekraani suurus (diagonaal)	40 tolli (101 cm)	48 tolli (121 cm)
Heli (väljund)	20 W (V: 10 W, P: 10 W)	
Mõõtmed (L x K x S)		
Korpus	914,3 x 530,7 x 49,5 mm	1083,7 x 625,9 x 50,1 mm
Koos alusega	914,3 x 584,6 x 237,0 mm	1083,7 x 683,7 x 257,0 mm
Kaal		
Ilma alusega	8,2 kg	11,1 kg
Koos alusega	11,1 kg	14,9 kg
Mudel	UE55JU6410	
Ekraani suurus (diagonaal)	55 tolli (138 cm)	
Heli (väljund)	20 W (V: 10 W, P: 10 W)	
Mõõtmed (L x K x S)		
Korpus	1239,2 x 713,4 x 50,1 mm	
Koos alusega	1239,2 x 770,7 x 257,0 mm	
Kaal		
Ilma alusega	16,1 kg	
Koos alusega	19,9 kg	

- Kujundust ja tehnilisi andmeid võidakse ette teatamata muuta.
- Toitevarustuse ja energiatarbe kohta teabe saamiseks vaadake seadmel olevat silti.
- Tüüpilist energiatarvet mõõdetakse vastavalt standardi IEC 62087 2. parandusele.

Energiakulu vähendamine

Teleri väljalülitamisel lülitub see ooterežiimi. Ooterežiimis kulutab teler veidi toidet. Voolutarbimise vähendamiseks eemaldage toitejuhe vooluvõrgust, kui telerit ei kasutata pikka aega.

Litsentsid



HDMI

The terms HDMI and HDMI High-Definition Multimedia Interface, and the HDMI Logo are trademarks or registered trademarks of HDMI Licensing LLC in the United States and other countries.

Soovitus – ainult EL



Käesolevaga kinnitab Samsung Electronics, et see teler vastab direktiivi 1999/5/EÜ olulistele nõuetele ja muudele asjakohastele sätetele.

Ametlik vastavusdeklaratsioon on leitav aadressilt <http://www.samsung.com>, kui avate jaotised Tugi > Tootetoe otsing ning sisestate mudeli.

Seade on mõeldud ainult siseruumides kasutamiseks.

Seadet võib kasutada kõigis EL-i riikides.



Seadme õige kasutuselt kõrvaldamine (elektri- ja elektroonikaseadmete romud) (Kehtib eraldi kogumissüsteemidega riikides.)

See tähis seadmel, lisatarvikutel või dokumentidel näitab, et seadet ja selle elektroonilisi lisatarvikuid (nt laadijat, peakomplekti, USB-kaablit) ei tohi kõrvaldada kasutusaja lõppedes kasutuselt koos muude majapidamisjätmetega. Selleks et vältida jäätmete reguleerimata kõrvaldamisega seotud võimaliku kahju tekitamist keskkonnale või inimeste tervisele ning edendada ressursside säästvat taaskasutust, eraldage vastavad esemed muudest jätmetest ja suunake need taasinglusse.

Kodukasutajad saavad teavet keskkonnaohutu ringlussevõtu kohtade ja viiside kohta seadme müüjalt või kohalikest ametiasutusest.

Ettevõtteid peaksid võtma ühendust tarnijaga ning kontrollima ostulepingu tingimusi ja sätteid. Seda seadet ja selle elektroonilisi lisatarvikuid ei tohi visata muude kõrvaldamiseks mõeldud kaubandusjäätmete hulka.



Seadmes kasutatavate patareide korrektne kasutuselt kõrvaldamine (Kehtib eraldi kogumissüsteemidega riikides.)

See tähis patareil, kasutusjuhendil või pakendil näitab, et seadmes kasutatavaid patareid ei tohi kõrvaldada kasutusaja lõppedes koos muude olmejäätmetega. Keemiliste sümbolite Hg, Cd või Pb tähised viitavad sellele, et patarei sisaldab rohkem elavhõbedat, kaadmiumi või pliid kui EÜ direktiiviga 2006/66 lubatud. Kui selliseid patareid ei kõrvaldata ettenähtud viisil, kujutavad need ohtu inimeste tervisele või keskkonnale.

Looduse kaitsmiseks ja materjalide taaskasutuse edendamiseks eraldage patareid muudest olmejäätmetest ja viige need lähimasse patareide kogumispunkti.

***This page is intentionally
left blank.***

***This page is intentionally
left blank.***



Contact SAMSUNG WORLD WIDE

If you have any questions or comments relating to Samsung products, please contact the SAMSUNG customer care centre.

Country	Customer Care Centre ☎	Web Site
AUSTRIA	0800 - SAMSUNG (0800 - 7267864)	www.samsung.com/at/support
BELGIUM	02-201-24-18	www.samsung.com/be/support (Dutch) www.samsung.com/be_fr/support (French)
BOSNIA	051 331 999	www.samsung.com/support
BULGARIA	800 111 31 , Безплатна телефонна линия	www.samsung.com/bg/support
CROATIA	072 726 786	www.samsung.com/hr/support
CZECH	800 - SAMSUNG (800-726786) Samsung Electronics Czech and Slovak, s.r.o. V Parku 2343/24, 148 00 - Praha 4	www.samsung.com/cz/support
DENMARK	70 70 19 70	www.samsung.com/dk/support
FINLAND	030-6227 515	www.samsung.com/fi/support
FRANCE	01 48 63 00 00	www.samsung.com/fr/support
GERMANY	0180 6 SAMSUNG bzw. 0180 6 7267864* (*0,20 €/Anruf aus dem dt. Festnetz, aus dem Mobilfunk max. 0,60 €/Anruf)	www.samsung.com/de/support
CYPRUS	8009 4000 only from landline, toll free	
GREECE	80111-SAMSUNG (80111 726 7864) only from land line (+30) 210 6897691 from mobile and land line	www.samsung.com/gr/support
HUNGARY	0680SAMSUNG (0680-726-786) 0680PREMIUM (0680-773-648)	http://www.samsung.com/hu/support
ITALIA	800-SAMSUNG (726-7864)	www.samsung.com/it/support
LUXEMBURG	261 03 710	www.samsung.com/support
MONTENEGRO	020 405 888	www.samsung.com/support
SLOVENIA	080 697 267 090 726 786	www.samsung.com/si/support
NETHERLANDS	0900-SAMSUNG (0900-7267864) (€ 0,10/Min)	www.samsung.com/nl/support
NORWAY	815 56480	www.samsung.com/no/support
POLAND	0 801-172-678* lub +48 22 607-93-33 * * (koszt połączenia według taryfy operatora)	www.samsung.com/pl/support
PORTUGAL	808 20 7267	www.samsung.com/pt/support
ROMANIA	08008 726 78 64 (08008 SAMSUNG) Apel GRATUIT	www.samsung.com/ro/support
SERBIA	011 321 6899	www.samsung.com/rs/support
SLOVAKIA	0800 - SAMSUNG (0800-726 786)	www.samsung.com/sk/support
SPAIN	0034902172678	www.samsung.com/es/support
SWEDEN	0771 726 7864 (SAMSUNG)	www.samsung.com/se/support
SWITZERLAND	0800 726 78 64 (0800-SAMSUNG)	www.samsung.com/ch/support (German) www.samsung.com/ch_fr/support (French)
UK	0330 SAMSUNG (7267864)	www.samsung.com/uk/support
EIRE	0818 717100	www.samsung.com/ie/support
LITHUANIA	8-800-77777	www.samsung.com/lt/support
LATVIA	8000-7267	www.samsung.com/lv/support
ESTONIA	800-7267	www.samsung.com/ee/support
TURKEY	444 77 11	www.samsung.com/tr/support

