

Register your product and get support at  
[www.philips.com/welcome](http://www.philips.com/welcome)

**6400 series**

# Útmutató

40PUK6400  
50PUK6400  
55PUK6400

**PHILIPS**

# Tartalom

<b>1 TV-bemutató</b>	<b>4</b>
1.1 Ultra HD TV	4
1.2 Philips Android TV	4
1.3 Az alkalmazások használata	4
1.4 Játékok használata	4
1.5 Filmek és elmulasztott műsorok	4
1.6 Pause TV és Rögzítés	5
1.7 Okostelefonok és táblagépek	5
1.8 Közösségi hálózatok	5
1.9 Bluetooth-kapcsolat	5
<b>2 Üzembe helyezés</b>	<b>6</b>
2.1 Biztonsági utasítások elolvasása	6
2.2 TV-állvány vagy falra szerelés	6
2.3 Tanácsok az elhelyezéssel kapcsolatban	6
2.4 Tápkábel	6
2.5 Antennakábel	7
2.6 Műholdvevő antenna	7
<b>3 Az Android TV-készülék csatlakoztatása</b>	<b>8</b>
3.1 Hálózat és internet	8
3.2 Google fiók	11
3.3 Philips App galéria	12
<b>4 Eszközök csatlakoztatása</b>	<b>14</b>
4.1 A csatlakozások bemutatása	14
4.2 CAM intelligens kártyával - CI+	17
4.3 Vevő - Beltéri egység (STB)	17
4.4 Házimozirendszer	18
4.5 Okostelefonok és táblagépek	20
4.6 Blu-ray lejátszó	20
4.7 DVD-lejátszó	20
4.8 Bluetooth – Hangszórók és gamepadek	21
4.9 Fejhallgatók	22
4.10 Játékkonzol	22
4.11 Gamepad	23
4.12 USB-s merevlemez	23
4.13 USB billentyűzet	24
4.14 USB flash meghajtó	25
4.15 Fényképezőgép	25
4.16 Videokamera	25
4.17 Számítógép	26
<b>5 Be- és kikapcsolás</b>	<b>28</b>
5.1 Bekapcsolás vagy készenlét	28
5.2 A TV-készülék gombjai	28
5.3 Időzített kikapcsoló	28
5.4 Kikapcsolás-időzítő	28
<b>6 Távvezérlő</b>	<b>30</b>
6.1 A gombok áttekintése	30
6.2 Hangkeresés	31
6.3 IR-érzékelő	32
6.4 Elemek	32
6.5 Tisztítás	32
<b>7 Csatornák</b>	<b>33</b>
7.1 Csatornák behangolása	33
7.2 Csatornalisták	33
7.3 Csatornák megtekintése	34
7.4 Kedvenc csatornák	37
7.5 Teletext	39
7.6 Interaktív TV	40
<b>8 TV-műsorfüzet</b>	<b>42</b>
8.1 Amire szüksége van	42
8.2 TV-műsorkalauz adatai	42
8.3 A TV-műsorkalauz használata	42
<b>9 Rögzítés és TV-műsor szüneteltetése</b>	<b>44</b>
9.1 Felvételek	44
9.2 TV-műsor szüneteltetése	45
<b>10 Legkeresettebbek</b>	<b>47</b>
10.1 A Legkeresettebbek szolgáltatás ismertetése	47
10.2 Most a TV műsorán	47
10.3 TV on Demand	47
10.4 Igény szerinti videó	48
<b>11 Főmenü</b>	<b>49</b>
11.1 A Főmenü ismertetése	49
11.2 A Főmenü megnyitása	49
11.3 Keresés és Hangkeresés	49
11.4 Korlátozott profil	49
<b>12 TV-menü</b>	<b>50</b>
12.1 A TV-menü bemutatása	50
12.2 TV-menü megnyitása	50
<b>13 Netflix</b>	<b>51</b>
<b>14 Források</b>	<b>52</b>
14.1 Váltás TV-bemenetre	52
14.2 TV-bemenetre vonatkozó beállítások	52
14.3 Eszköznév és -típus	52
14.4 Játék vagy számítógép	53
14.5 Csatlakozások újraellenőrzése	53
<b>15 Alkalmazások</b>	<b>54</b>
15.1 Tudnivalók az Alkalmazások funkcióiról	54
15.2 Google Play	54
15.3 App galéria	56
15.4 Alkalmazás elindítása vagy leállítása	56
15.5 Alkalmazások zárolása	56
15.6 Alkalmazások kezelése	57
15.7 Tárolás	58
<b>16 Játékok</b>	<b>59</b>
16.1 Amire szüksége van	59
16.2 Gamepadek	59
16.3 Játék	59
<b>17 Internet</b>	<b>60</b>
17.1 Internet indítása	60
17.2 Internetre vonatkozó beállítások	60
<b>18 Videók, fényképek és zene</b>	<b>61</b>
18.1 USB csatlakozóról	61
18.2 Számítógépről vagy NAS egységről	61
18.3 Felhő alapú tárolóeszközről	61
18.4 Videók lejátszása	61
18.5 Fényképek megtekintése	62
18.6 Zenelejátszás	63
<b>19 Okostelefonok és táblagépek</b>	<b>64</b>
19.1 Philips TV Remote alkalmazás	64
19.2 Google Cast	64
19.3 Miracast	64
19.4 AirPlay	66
19.5 MHL	66
<b>20 Multi View</b>	<b>67</b>

20.1	Tudnivalók a Multi View funkcióról	67
20.2	Teletext és TV	67
20.3	Nettv és TV	67
20.4	HDMI és TV	67
<b>21</b>	<b>Beállítások</b>	<b>68</b>
21.1	Kép	68
21.2	Hang	74
21.3	Eco beállítások	77
21.4	Általános beállítások	78
21.5	Óra, régió és nyelv	81
21.6	Univerzális hozzáférés	84
<b>22</b>	<b>Vezeték nélküli és hálózat</b>	<b>87</b>
22.1	Hálózat	87
22.2	Bluetooth	87
<b>23</b>	<b>Android beállítások</b>	<b>88</b>
<b>24</b>	<b>Csatorna beállítása</b>	<b>89</b>
24.1	Antenna/kábel beállítása	89
24.2	Műholdtelepítés	91
24.3	Csatornalista másolása	95
<b>25</b>	<b>Szoftver</b>	<b>98</b>
25.1	Szoftver frissítése	98
25.2	Szoftververzió	98
25.3	Nyílt forráskódú szoftver	99
25.4	Közlemények	99
<b>26</b>	<b>Termékjellemzők</b>	<b>100</b>
26.1	Környezetvédelem	100
26.2	Tápellátás	100
26.3	Operációs rendszer	101
26.4	Vétel	101
26.5	Kijelző típusa	101
26.6	Kijelző bemeneti felbontása	101
26.7	Méret- és tömegadatok	101
26.8	Csatlakoztathatóság	101
26.9	Csatlakoztathatóság	102
26.10	Hang	102
26.11	Multimédiás	102
<b>27</b>	<b>Súgó és támogatás</b>	<b>104</b>
27.1	A TV-készülék regisztrációja	104
27.2	A súgó használata	104
27.3	Hibaelhárítás	104
27.4	Online súgó	107
27.5	Támogatás és javítás	107
<b>28</b>	<b>Biztonság és karbantartás</b>	<b>108</b>
28.1	Biztonság	108
28.2	A képernyő ápolása	109
<b>29</b>	<b>Használati feltételek</b>	<b>110</b>
29.1	Használati feltételek – TV-készülék	110
29.2	Használati feltételek – Smart TV	110
29.3	Használati feltételek – Philips Alkalmazástár	111
<b>30</b>	<b>Szerzői jogok</b>	<b>112</b>
30.1	MHL	112
30.2	Ultra HD	112
30.3	HDMI	112
30.4	Dolby Digital Plus	112
30.5	DTS Premium Sound™	112
30.6	Microsoft	112
30.7	Wi-Fi Alliance	112
30.8	Kensington	113
30.9	Egyéb védjegyek	113
	<b>Tárgymutató</b>	<b>114</b>

# TV-bemutató

## Ultra HD TV

Ez a TV Ultra HD kijelzővel rendelkezik. Felbontása négyszer akkora mint a normál HD kijelzőknek. Az Ultra HD technológia 8 millió pixelt jelent, ami a leg tisztább és legéletszerűbb TV-képet biztosítja az Ön számára.

Az új Ultra Pixel HD Engine folyamatosan gondoskodik a bejövő TV-jelek Ultra HD felbontásúvá konvertálásáról. Így Ön már a bekapcsolás pillanatától fogva élvezheti TV-készülékének elképesztő képminőségét. Vagy HDMI csatlakozáson keresztül natív Ultra HD tartalmakat nézhet. Az Ultra HD technológia nagyképernyőn is kristálytiszta és éles képet, és emlékeztető tévénézési élményt nyújt Önnek.



## Philips Android TV

Ez a készülék egy UHD funkcióval rendelkező Philips Android TV™.

Az Android TV több ezer filmet, tévéműsort és játékot kínál a Google Play áruházból, a Youtube-ról és kedvenc alkalmazásaiból.\*

A hangkeresés funkciónak és a személyre szabott javaslatoknak köszönhetően több időt tölthet a szórakozással, és kevesebbet a keresgéléssel. A beépített Google Cast szolgáltatásnak köszönhetően egyszerűen átsugározhatja filmjeit, tévéműsorait és fotóit Chromebookjáról vagy Android eszközéről TV-készülékére.\*\*

A TV-csatornákat mindössze néhány gombnyomással elérheti, amennyiben okostelefonjára vagy táblagépére telepítve van a **Philips TV Remote alkalmazás**. Küldhet fényképet a nagy TV-képernyőre, vagy a konyhában a táblagépén nyomom követheti a kedvenc főzős műsorát. Mostantól a TV-készülék az Ön mobil háztartásának része.

Csatlakoztassa TV-készülékét otthoni hálózatához és az Internetre.

\*A TV-készüléknek internetkapcsolattal kell rendelkeznie. Bizonyos tartalomszolgáltatók igénybe vételéhez előfizetés lehet szükséges.

\*\* A Google Cast tartalomküldés csak bizonyos szolgáltatások esetén optimalizált. Más tartalmak streamelése esetén a minőség változó lehet. Támogatott operációs rendszerek és eszközök: Android 2.3 vagy újabb, iOS® 7 vagy újabb, Windows® 7 vagy újabb, Mac OS® 10.7 vagy újabb és Chrome OS (38-as vagy újabb verzió).

A Google, Android, Google Play és egyéb jelölések a Google Inc. védjegyei. Az Android robot a Google által kifejlesztett és megosztott termék reprodukált vagy módosított változata, amelynek használata a „Creative Commons 3.0 Attribution License” feltételeinek megfelelően történik.

<http://creativecommons.org/licenses/by/3.0/legalcode>

## Az alkalmazások használata

Hogy azonnal megkezdhesse a készülék használatát, egyes hasznos alkalmazásokat előzetesen telepítünk TV-készülékére.

Az Alkalmazások (Apps) oldalak bemutatják a TV-készüléken található alkalmazások gyűjteményét. Ahogy az alkalmazások az okostelefonon vagy táblagépen, úgy a TV-készüléken lévő alkalmazások is speciális funkciókat kínálnak a még gazdagabb televíziózási élményhez. Az alkalmazások között megtalálhatók például a televíziós játékok és időjárás-jelentések. Vagy megnyitható egy internetes böngészőalkalmazás, mint például a Google Chrome, és máris lehet szörfölni az Interneten.

További információkért a **Súgó**menüben nyomja meg a **Kulcsszavak** színes gombot, majd keresse meg az **Alkalmazások** témakört.

## Játékok használata

Lejátszhat egy játékot a csatlakoztatott játékkonzolról, egy játékot valamely telepített alkalmazásból vagy egyszerűen csak részt vehet egy online játékban valamelyik weboldalon. Beállíthatja a TV-készülékét a játékhoz ideális értékekre, hogy lehetővé tegye a készülék gyors és érzékeny reagálással jellemezhető működését.

---

1.5

## Filmek és elmulasztott műsorok

Videó kikölcsönzéséhez ki sem kell lépnie otthonából.

Nyissa meg az **Igény szerinti videó** alkalmazást, hogy közvetlenül a TV-készülékén tekinthesse meg a legújabb filmeket. Nyissa meg a Videotéka alkalmazást, válassza ki a kívánt filmet, és nyomja meg a Lejátszás gombot.

Az Igény szerinti videó csak bizonyos országokban érhető el.

További információkért a **Súgómenüben** nyomja meg a **— Kulcsszavak** színes gombot, majd keresse meg az **Igény szerinti videó** témakört.

---

1.6

## Pause TV és Rögzítés

Ha **USB-merevlemez** csatlakoztat TV-készülékéhez, a digitális TV-csatornák adását megállíthatja és rögzítheti.

Szüneteltesse a TV-műsort, miközben felveszi a telefont, vagy egyszerűen csak tartson szünetet a sportközvetítés közben, és a TV felveszi az adást az USB merevlemezre. Az adást később bármikor megtekintheti.

Ha USB merevlemez van csatlakoztatva a készülékhez, digitális adásokat is rögzíthet. A műsor nézése közben is készíthet felvételt, valamint későbbi műsorok felvételét is ütemezheti.

További információkért a **Súgómenüben** nyomja meg a **— Kulcsszavak** színes gombot, majd keresse meg a **TV-műsor szüneteltetése** vagy a **Rögzítés** témakört.

---

1.7

## Okostelefonok és táblagépek

Az új **Philips TV Remote** alkalmazás az Ön új televíziós barátja.

Ha az okostelefonjára vagy táblagépére telepítve van a TV Remote alkalmazás, akkor mindig irányítása alatt tarthatja a médiafájlokat. Fényképeket, zeneszámokat vagy videókat küldhet a nagy TV-képernyőre vagy bármely TV-csatornát élőben nézhet a táblagépén vagy telefonján. Megnyithatja a TV-műsorkalauzt és ütemezhet egy felvételt holnapra. A TV-készüléke otthon elvégzi ezt a feladatot. A TV Remote alkalmazás segítségével mindent Ön irányít. Lehet, hogy csupán a TV hangerejét kívánja csökkenteni.

Töltse le a **Philips TV Remote** alkalmazást a kedvenc app store-jából még ma.

Az alkalmazás ingyenes.

A **Philips TV Remote** alkalmazás iOS és Android operációs rendszerekhez érhető el.

---

1.8

## Közösségi hálózatok

Ismerősei üzeneteinek megtekintéséhez nem kell bekapcsolnia a számítógépet.

A TV-készülék képernyőjén a **közösségi hálózatából** érkező üzeneteket is megtekintheti. A kanapén ülve elküldheti a válaszüzenetet.

További információkért a **Súgómenüben** nyomja meg a **— Kulcsszavak** színes gombot, majd keresse meg az **Alkalmazások** témakört.

---

1.9

## Bluetooth-kapcsolat

A TV-készülék **Bluetooth** technológiával is rendelkezik.

További vezeték nélküli hangszórókat vagy egy vezeték nélküli fejhallgatót is csatlakoztathat. Nem szükséges kábeleket csatlakoztatnia, elég, ha párosítja eszközét a TV-készülékkel.

További információkért a **Súgómenüben** nyomja meg a **— Kulcsszavak** színes gombot, majd keresse meg a **Bluetooth** vagy a **Vezeték nélküli hangszórók** témakört.

# Üzembe helyezés

## 2.1

### Biztonsági utasítások elolvasása

A TV-készülék használata előtt olvassa el a biztonsági utasításokat.

Az utasítások megjelenítéséért a **Súgó**menüben nyomja meg a **Kulcsszavak** színes gombot, majd keresse meg a **Biztonsági utasítások** témakört.

## 2.2

### TV-állvány vagy falra szerelés

#### TV-állvány

A TV-állvány szerelési utasításait a TV-készülékhez mellékelt Gyors üzembe helyezési útmutatóban találja. Ha elveszítette az útmutatót, azt a [www.philips.com](http://www.philips.com) honlapról töltheti le.

A TV típusjelének ismeretében megkeresheti a letölthető Gyors üzembe helyezési útmutatót.

#### Falra szerelés

A TV-készülék fel van készítve (külön megvásárolható) VESA-kompatibilis fali konzolra történő felszereléshez.

Fali konzol vásárlásakor használja a következő VESA-kódot . . .

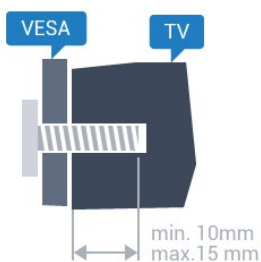

- 40PUx6400  
VESA MIS-F 200x200, M4
  - 50PUx6400, 55PUx6400  
VESA MIS-F 400x200, M6
- Előkészítés

Először távolítsa el a 4 műanyag csavarfedeleket a TV-készülék hátoldalán található menetes foglalatokról. Ügyeljen arra, hogy a TV-készülék VESA-kompatibilis konzolhoz való rögzítésére szolgáló fémcsavarok

legalább 10 mm mélyen benne legyenek a TV-készüléken található menetes foglalatokban.

#### Vigyázat

A TV falra szereléséhez speciális képességek szükségesek, és csak képesített szakember végezheti. A TV falra szerelésének meg kell felelnie a TV súlya szerinti biztonsági szabványoknak. A TV-készülék elhelyezése előtt olvassa el a biztonsági tudnivalókat is.

A TP Vision Europe B.V. nem vállal felelősséget a helytelen rögzítésből adódó balesetekért vagy sérülésekért.

## 2.3

### Tanácsok az elhelyezéssel kapcsolatban

- Úgy helyezze el a készüléket, hogy a képernyőre ne essen közvetlen fény.
- A faltól legfeljebb 15 cm-re helyezze el a TV-készüléket.
- A TV-nézés ideális távolsága a képernyőátló hosszának 3-szorosa. Amikor leül, szemének egy szintben kell lennie a képernyő közepével.



## 2.4

### Tápkábel

- Csatlakoztassa a tápkábelt a TV-készülék hátulján található **POWER** csatlakozóba.
- Ellenőrizze, hogy a tápkábel stabilan illeszkedik-e a csatlakozóba.
- Gondoskodjon róla, hogy a csatlakozódugó a fali aljzatnál mindig hozzáférhető maradjon.
- A tápkábel kihúzásakor soha ne a kábelt, hanem a csatlakozódugót húzza.

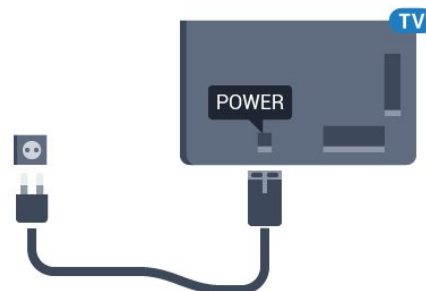

Bár ez a TV-készülék rendkívül keveset fogyaszt

készletleti üzemmódban, energiatakarékossági megfontolásból húzza ki a hálózati kábelt, ha hosszabb ideig nem használja a készüléket.

Ha további információkra kíváncsi a TV-készülék be- és kikapcsolásával kapcsolatban, a **Súgómenüben** nyomja meg a **Kulcsszavak** színes gombot, majd keresse meg a **Bekapcsolás** témakört.

---

2.5

## Antennakábel

Illessze az antenna csatlakozódugóját stabilan a TV-készülék hátulján található **Antenna** foglalatba.

Csatlakoztathatja saját antennáját, vagy antennaelosztó rendszerből érkező jelet is foghat. Használjon 75 ohmos, koaxiális IEC RF antennacsatlakozót.

Ezt az antennacsatlakozót DVB-T és DVB-C bemeneti jelekhez használja.

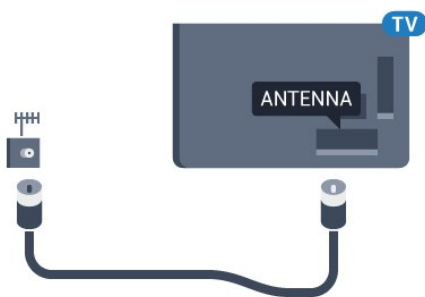

---

2.6

## Műholdvevő antenna

Illessze az F típusú műholdas csatlakozót a TV-készülék hátulján található **SAT** műholdas csatlakozóba.

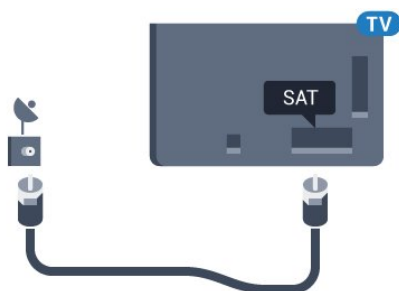

# Az Android TV- készülék csatlakoztatása

## Hálózat és internet

### Otthoni hálózat

Ahhoz, hogy a Philips Android TV funkcióinak teljes körét kihasználhassa, TV-készülékének internetkapcsolattal kell rendelkeznie.

Csatlakoztassa a TV-készüléket egy nagy sebességű internetkapcsolattal rendelkező otthoni hálózathoz. A TV-készüléket vezeték nélküli vagy vezetékes kapcsolattal csatlakoztathatja a hálózati routerhez.

### Csatl. hálózathoz

#### Vezeték nélküli kapcsolat

##### Amire szüksége van

A TV-készülék Internetre történő vezeték nélküli csatlakoztatásához internetkapcsolattal rendelkező Wi-Fi routerre van szükség.

Nagy sebességű (szélessávú) internetes csatlakozást használjon.



#### A kapcsolat létrehozása

##### Vezeték nélküli

Vezeték nélküli kapcsolat létrehozásához...

- 1 - Nyomja meg a  gombot, válassza ki a **Minden beállítás** lehetőséget, majd nyomja meg az **OK** gombot.
- 2 - Válassza a **Vezeték nélküli és hálózat** lehetőséget, majd a menübe történő

belépéshez nyomja meg a **>** (jobbra) gombot.

3 - Válassza ki a **Vezetékes vagy Wi-Fi > Csatl. hálózathoz** lehetőséget, majd nyomja meg az **OK** gombot.

4 - Válassza a **Vezeték nélküli** lehetőséget, majd nyomja meg az **OK** gombot.

5 - A talált hálózatok listájában válassza ki az **Ön vezeték nélküli hálózatát**. Ha hálózata nincs a listában, mert a hálózatnév rejtett (a routeren kikapcsolta az SSID sugárzását), válassza az **Új hálózat hozzáadása** lehetőséget a hálózatnév saját kezű beírásához.

6 - A router típusától függően írja be a titkosítási kulcsot – WEP, WPA vagy WPA2. Ha ehhez a hálózathoz már korábban megadott titkosítási kulcsot, akkor az **OK** lehetőség kiválasztásával azonnal csatlakozhat.

7 - Sikeres kapcsolódás esetén üzenet jelenik meg.

### WPS

Ha routere rendelkezik WPS funkcióval, a routert hálózatok keresése nélkül, közvetlenül is csatlakoztathatja. Ha a vezeték nélküli hálózat WEP titkosítást használó eszközöket tartalmaz, a WPS nem használható.

1 - Nyomja meg a  gombot, válassza ki a **Minden beállítás** lehetőséget, majd nyomja meg az **OK** gombot.

2 - Válassza a **Vezeték nélküli és hálózat** lehetőséget, majd a menübe történő belépéshez nyomja meg a **>** (jobbra) gombot.

3 - Válassza ki a **Vezetékes vagy Wi-Fi > Csatl. hálózathoz** lehetőséget, majd nyomja meg az **OK** gombot.

4 - Válassza a **WPS** lehetőséget, majd nyomja meg az **OK** gombot.

5 - Menjen a routerhez, és nyomja meg a WPS gombot, majd 2 perc elteltével térjen vissza a TV-készülékhez.

6 - A csatlakoztatás érdekében válassza a **Csatlakozás** elemet.

7 - Sikeres kapcsolódás esetén üzenet jelenik meg.

### WPS PIN-kóddal

Ha routere rendelkezik PIN-kóddal ellátott WPS funkcióval, a routert hálózatok keresése nélkül, közvetlenül is csatlakoztathatja. Ha a vezeték nélküli hálózat WEP titkosítást használó eszközöket tartalmaz, a WPS nem használható.

1 - Nyomja meg a  gombot, válassza ki a **Minden beállítás** lehetőséget, majd nyomja meg az **OK** gombot.

2 - Válassza a **Vezeték nélküli és hálózat** lehetőséget, majd a menübe történő belépéshez nyomja meg a **>** (jobbra) gombot.



- 3 - Válassza ki a **Vezetékes vagy Wi-Fi > Csatl. hálózathoz** lehetőséget, majd nyomja meg az **OK** gombot.
- 4 - Válassza a **WPS PIN-kóddal** lehetőséget, majd nyomja meg az **OK** gombot.
- 5 - Írja le a képernyőn megjelenő 8 jegyű PIN-kódot, és adja meg azt a számítógépen, a router szoftverében. Arról, hogy a router szoftverében hol kell megadni a PIN-kódot, a router kézikönyvéből tájékozódhat.
- 6 - A csatlakoztatás érdekében válassza a **Csatlakozás** elemet.
- 7 - Sikeres kapcsolódás esetén üzenet jelenik meg.

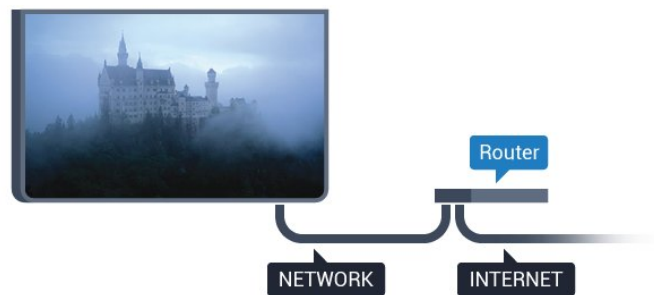

## Problémák

### A vezeték nélküli hálózat nem található vagy zavarják

- A közelben működő mikrohullámú sütők, DECT-telefonok és más Wi-Fi 802.11b/g/n eszközök zavarhatják a vezeték nélküli hálózatot.
- Ellenőrizze, hogy a hálózati tűzfalak engedélyezik-e a TV-készülék vezeték nélküli elérését.
- Ha otthonában nem működik megfelelően a vezeték nélküli hálózat, próbálja meg a vezetékes hálózat beállítását.

### Nem működik az internet

- Ha a routerrel való kapcsolat rendben van, ellenőrizze, hogy a router csatlakozik-e az Internethez.

### A számítógép és az internetkapcsolat lassú

- Olvassa el a vezeték nélküli router kézikönyvét a belső térben való hatótávolságot, az átviteli sebességet és a jelminőséggel kapcsolatos egyéb tényezőket illetően.
- A routerhez nagysebességű (szélessávú) internetkapcsolatot használjon.

### DHCP

- Ha a kapcsolódás nem sikerül, ellenőrizze a router DHCP (dinamikus állomáskonfigurációs protokoll) beállítását. A DHCP beállításnak bekapcsoltnak kell lennie.

## Vezetékes kapcsolat

### Amire szüksége van

A TV-készülék Internetre való csatlakoztatásához internetkapcsolattal rendelkező hálózati router szükséges. Nagy sebességű (szélessávú) internetes csatlakozást használjon.

## A kapcsolat létrehozása

Vezetékes kapcsolat létrehozásához...

- 1 - Csatlakoztassa a routert a TV-készülékhez hálózati kábellel (Ethernet-kábellel\*\*).
- 2 - Ellenőrizze, hogy a router be van-e kapcsolva.
- 3 - Nyomja meg a **⚙️** gombot, válassza ki a **Minden beállítás** lehetőséget, majd nyomja meg az **OK** gombot.
- 4 - Válassza a **Vezeték nélküli és hálózat** lehetőséget, majd a menübe történő belépéshez nyomja meg a **➤** (jobbra) gombot.
- 5 - Válassza ki a **Vezetékes vagy Wi-Fi > Csatl. hálózathoz** lehetőséget, majd nyomja meg az **OK** gombot.
- 6 - Válassza a **Vezetékes** lehetőséget, majd nyomja meg az **OK** gombot. A TV-készülék folyamatosan keresi a hálózati kapcsolatot.
- 7 - Sikeres kapcsolódás esetén üzenet jelenik meg.

Ha a kapcsolódás nem sikerül, ellenőrizze a router DHCP beállítását. A DHCP beállításnak bekapcsoltnak kell lennie.

\*\*Az EMC előírások betartása érdekében árnyékolt, FTP 5E kategóriájú Ethernet-kábelt használjon.

## Hálózati beállítások

### Hálózati beállítások megtekintése

Itt megtekinthet minden aktuális hálózati beállítást. Az IP- és a MAC-címet, a jelerősséget, a sebességet, a titkosítási módszert stb.

Az aktuális hálózati beállítások megtekintése...

- 1 - Nyomja meg a **⚙️** gombot, válassza ki a **Minden beállítás** lehetőséget, majd nyomja meg az **OK** gombot.
- 2 - Válassza a **Vezeték nélküli és hálózat** lehetőséget, majd a menübe történő belépéshez nyomja meg a **➤** (jobbra) gombot.
- 3 - Válassza a **Vezetékes vagy Wi-Fi > A hálózat beállításainak megtekintése** lehetőséget, majd nyomja meg az **OK** gombot.
- 4 - A menü bezárásához nyomja meg a **⬅** (balra) gombot, szükség esetén többször is.

---

## Hálózati konfiguráció

Ha Ön tapasztalt felhasználó, és a hálózatot statikus IP-címekkel szeretné beállítani, adja meg a **Statikus IP-cím** beállítást a TV-készüléken.

A Statikus IP-cím beállítása a TV-készüléken...

- 1 - Nyomja meg a **⚙️** gombot, válassza ki a **Minden beállítás** lehetőséget, majd nyomja meg az **OK** gombot.
- 2 - Válassza a **Vezeték nélküli és hálózat** lehetőséget, majd a menübe történő belépéshez nyomja meg a **➤** (jobbra) gombot.
- 3 - Válassza a **Vezetékes vagy Wi-Fi > Hálózati konfiguráció** lehetőséget, majd nyomja meg az **OK** gombot.
- 4 - Válassza a **Statikus IP-cím** lehetőséget, majd nyomja meg az **OK** gombot a **Statikus IP-konfiguráció engedélyezése** érdekében.
- 5 - Válassza ki a **Statikus IP-konfiguráció** lehetőséget, majd konfigurálja a kapcsolatot.
- 6 - Itt adhatja meg az **IP-cím**, **Hálózati maszk**, **Gateway**, **DNS 1**, vagy **DNS 2** opcióhoz tartozó számot.
- 7 - A menü bezárásához nyomja meg a **◀** (balra) gombot, szükség esetén többször is.

---

## Bekapcsolás Wi-Fi (WoWLAN) segítségével

Ezt a TV-készüléket bekapcsolhatja okostelefonjáról vagy táblagépéről, ha a TV készenléti üzemmódban van. A **Bekapcsolás Wi-Fi-vel (WoWLAN)** menüpontot a **Be** lehetőségre kell állítani.

A WoWLAN bekapcsolása...

- 1 - Nyomja meg a **⚙️** gombot, válassza ki a **Minden beállítás** lehetőséget, majd nyomja meg az **OK** gombot.
- 2 - Válassza a **Vezeték nélküli és hálózat** lehetőséget, majd a menübe történő belépéshez nyomja meg a **➤** (jobbra) gombot.
- 3 - Válassza a **Vezetékes vagy Wi-Fi > Bekapcsolás Wi-Fi (WoWLAN) segítségével** lehetőséget, majd nyomja meg az **OK** gombot.
- 4 - Válassza a **Be** lehetőséget, majd nyomja meg az **OK** gombot.
- 5 - A menü bezárásához nyomja meg a **◀** (balra) gombot, szükség esetén többször is.

---

## Wi-Fi kapcsolat bekapcsolása

A TV Wi-Fi kapcsolata be- és kikapcsolható.

A Wi-Fi bekapcsolásához...

- 1 - Nyomja meg a **⚙️** gombot, válassza ki a **Minden beállítás** lehetőséget, majd nyomja meg

az **OK** gombot.

- 2 - Válassza a **Vezeték nélküli és hálózat** lehetőséget, majd a menübe történő belépéshez nyomja meg a **➤** (jobbra) gombot.
- 3 - Válassza a **Vezetékes vagy Wi-Fi > Wi-Fi be/ki** lehetőséget, majd nyomja meg az **OK** gombot.
- 4 - Válassza a **Be** lehetőséget, majd nyomja meg az **OK** gombot.
- 5 - A menü bezárásához nyomja meg a **◀** (balra) gombot, szükség esetén többször is.

---

## Digitális médiarendelő – DMR

Ha a TV-készülék nem játssza le a médiafájljait, ellenőrizze, hogy a digitális médiarendelő be van-e kapcsolva. Gyári beállításként a DMR be van kapcsolva.

A DMR bekapcsolásához...

- 1 - Nyomja meg a **⚙️** gombot, válassza ki a **Minden beállítás** lehetőséget, majd nyomja meg az **OK** gombot.
- 2 - Válassza a **Vezeték nélküli és hálózat** lehetőséget, majd a menübe történő belépéshez nyomja meg a **➤** (jobbra) gombot.
- 3 - Válassza a **Vezetékes vagy Wi-Fi > Digital Media Renderer – DMR** lehetőséget, majd nyomja meg az **OK** gombot.
- 4 - Válassza a **Be** lehetőséget, majd nyomja meg az **OK** gombot.
- 5 - A menü bezárásához nyomja meg a **◀** (balra) gombot, szükség esetén többször is.

---

## Wi-Fi Miracast bekapcsolása

A Wi-Fi Miracast bekapcsolása lehetővé teszi okostelefon, táblagép vagy számítógép képernyőjének megosztását a TV-készüléken.

A Miracast bekapcsolásához...

- 1 - Nyomja meg a **⚙️** gombot, válassza ki a **Minden beállítás** lehetőséget, majd nyomja meg az **OK** gombot.
- 2 - Válassza a **Vezeték nélküli és hálózat** lehetőséget, majd a menübe történő belépéshez nyomja meg a **➤** (jobbra) gombot.
- 3 - Válassza a **Vezetékes vagy Wi-Fi > Wi-Fi Miracast** lehetőséget, majd nyomja meg az **OK** gombot.
- 4 - Válassza a **Be** lehetőséget, majd nyomja meg az **OK** gombot.
- 5 - A menü bezárásához nyomja meg a **◀** (balra) gombot, szükség esetén többször is.

További információkért a **Súgó**menüben nyomja meg a **— Kulcsszavak** színes gombot, majd keresse meg a **Miracast™**, **bekapcsolás** témakört.

---

## Wi-Fi Miracast csatlakozás törlése

A Miracast funkcióval használt, csatlakoztatott és blokkolt készülékek listájának törlése.

A Miracast csatlakozások törléséhez...

- 1 - Nyomja meg a  gombot, válassza ki a **Minden beállítás** lehetőséget, majd nyomja meg az **OK** gombot.
- 2 - Válassza a **Vezeték nélküli és hálózat** lehetőséget, majd a menübe történő belépéshez nyomja meg a **>** (jobbra) gombot.
- 3 - Válassza a **Vezetékes vagy Wi-Fi > Wi-Fi Miracast csatlakozások** lehetőséget, majd nyomja meg az **OK** gombot.
- 4 - Válassza a **Mindent töröl** lehetőséget, majd nyomja meg az **OK** gombot.
- 5 - A menü bezárásához nyomja meg a **<** (balra) gombot, szükség esetén többször is.

---

## Wi-Fi Smart Screen

Ahhoz, hogy digitális TV-csatornákat nézhessen az okostelefonján vagy táblagépén a Philips TV Remote alkalmazás segítségével, be kell kapcsolnia a Wi-Fi Smart Screen funkciót. Előfordulhat, hogy egyes kódolt csatornák nem elérhetők a mobil eszközön.

A Wi-Fi Smart Screen bekapcsolásához...

- 1 - Nyomja meg a  gombot, válassza ki a **Minden beállítás** lehetőséget, majd nyomja meg az **OK** gombot.
- 2 - Válassza a **Vezeték nélküli és hálózat** lehetőséget, majd a menübe történő belépéshez nyomja meg a **>** (jobbra) gombot.
- 3 - Válassza a **Vezetékes vagy Wi-Fi > Wi-Fi Smart Screen** lehetőséget, majd nyomja meg az **OK** gombot.
- 4 - Válassza a **Be** lehetőséget, majd nyomja meg az **OK** gombot.
- 5 - A menü bezárásához nyomja meg a **<** (balra) gombot, szükség esetén többször is.

---

## TV hálózati neve

Ha otthoni hálózatában egynél több TV-készülék található, a TV-készüléknek egyedi nevet adhat.

A TV-készülék nevének módosításához...

- 1 - Nyomja meg a  gombot, válassza ki a **Minden beállítás** lehetőséget, majd nyomja meg az **OK** gombot.
- 2 - Válassza a **Vezeték nélküli és hálózat** lehetőséget, majd a menübe történő belépéshez nyomja meg a **>** (jobbra) gombot.
- 3 - Válassza a **Vezetékes vagy Wi-Fi > TV-hálózati neve** lehetőséget, majd nyomja meg az **OK** gombot.
- 4 - Írja be a nevet a képernyőn megjelenő

billentyűzet vagy (ha van) a távvezérlő billentyűzete segítségével.

5 - A módosítás megerősítéséhez nyomja meg az **✓** gombot.

6 - A menü bezárásához nyomja meg a **<** (balra) gombot, szükség esetén többször is.

---

## Internetes memória törlése

Az **Internetes memória törlése** funkció segítségével törölheti a TV-készüléken tárolt összes internetes fájlt és bejelentkezési azonosítót (például jelszavakat, sűtiket és előzményeket).

Az Internetes memória törléséhez...

- 1 - Nyomja meg a  gombot, válassza ki a **Minden beállítás** lehetőséget, majd nyomja meg az **OK** gombot.
- 2 - Válassza a **Vezeték nélküli és hálózat** lehetőséget, majd a menübe történő belépéshez nyomja meg a **>** (jobbra) gombot.
- 3 - Válassza a **Vezetékes vagy Wi-Fi > Internetes memória törlése** lehetőséget, majd nyomja meg az **OK** gombot.
- 4 - A megerősítéshez nyomja meg az **OK** gombot.
- 5 - A menü bezárásához nyomja meg a **<** (balra) gombot, szükség esetén többször is.

---

## Fájlmegosztás

A TV-készülék képes a vezeték nélküli hálózaton található más eszközökhöz, például számítógépekhez vagy okostelefonokhoz csatlakozni. Microsoft Windows vagy Apple OS X operációs rendszert futtató számítógépeket használhat.

Ezen a TV-készüléken megnyithatja a számítógépén tárolt fényképeit, zeneszárait és videóit.

---

3.2

## Google fiók

---

### Bejelentkezés

A Philips Android TV funkcióinak teljes körű kihasználásához jelentkezzen be a Google-be Google fiókjával.

Bejelentkezést követően telefonján, táblagépén és TV-készülékén egyaránt játszhat kedvenc játékaival. Ezenfelül a rendszer személyre szabott video- és zeneajánlatokat jelenít meg TV-készüléke kezdőképernyőjén, valamint ugyaninnen hozzáfér a YouTube-hoz, a Google Play áruházhoz és más alkalmazásokhoz.

### Bejelentkezés

Jelentkezzen be TV-készülékén a Google-be meglévő **Google fiókjával**. Egy Google fiók egy e-mail címből és jelszóból áll. Ha még nincs Google fiókja, hozzon létre egyet számítógépén vagy táblagépén (accounts.google.com). Ahhoz, hogy játszani tudjon a Google Play alkalmazáson keresztül, szüksége van egy Google+ profilra is. Ha a TV-készülék első üzembe helyezésakor nem jelentkezett be, később bármikor megteheti.

A TV üzembe helyezését követő bejelentkezéshez...

- 1 - Nyomja meg a **⚙** gombot, válassza ki a **Minden beállítás** lehetőséget, majd nyomja meg az **OK** gombot.
- 2 - Válassza az **Android beállítások** lehetőséget, majd nyomja meg az **OK** gombot.
- 3 - Nyomja meg a **▼** (le) gombot, válassza az **Egyéni > Fiók hozzáadása** lehetőséget, majd nyomja meg az **OK** gombot.
- 4 - Nyomjon **OK** gombot a **BEJELENTKEZÉS** lehetőségen.
- 5 - Írja be e-mail címét a távvezérlő billentyűzet segítségével, majd nyomja meg a billentyűzet jobb oldalán található kis **OK** billentyűt.
- 6 - Írja be jelszavát, majd a bejelentkezéshez nyomja meg a kis **OK** billentyűt.
- 7 - A menü bezárásához nyomja meg a **◀** (balra) gombot, szükség esetén többször is.

Ha szeretne más Google fiókkal bejelentkezni, először jelentkezzen ki, majd jelentkezzen be ismét a kívánt másik fiókkal.

---

## Android beállítások

Az Androidhoz kapcsolódó számos beállítást és adatot tekinthet meg vagy állíthat be. Itt találja a TV-készülékre telepített alkalmazások listáját, valamint az általuk lefoglalt tárhely méretét. Beállíthatja a Hangkeresés funkció által használni kívánt nyelvet is. Konfigurálhatja a képernyőn megjelenő billentyűzetet, illetve engedélyezheti, hogy az alkalmazások használják tartózkodási helyét. Fedezze fel a különböző Android beállításokat. Ha további információkra kíváncsi ezen beállításokkal kapcsolatban, lépjen a [www.support.google.com/androidtv](http://www.support.google.com/androidtv) oldalra.

Ezen beállítások megnyitásához...

- 1 - Nyomja meg a **⚙** gombot, válassza ki a **Minden beállítás** lehetőséget, majd nyomja meg az **OK** gombot.
- 2 - Válassza az **Android beállítások** lehetőséget, majd nyomja meg az **OK** gombot.
- 3 - Fedezze fel a különböző Android beállításokat.
- 4 - A menü bezárásához nyomja meg a **◀** **BACK** gombot, ha szükséges.

## Philips App galéria

---

### Philips alkalmazások

Csatlakoztassa TV-készülékét az internetre, ha szeretné élvezni a Philips által kiválogatott alkalmazásokat. Ezeket az alkalmazásokat kifejezetten TV-készülékekre fejlesztették. A **Philips Alkalmazástár** alkalmazások széles választékát kínálja. Egyes országokban telepíthet például a helyi videotéka vagy TV-szolgáltatója által kínált alkalmazásokat is. A szolgáltató bizonyos esetekben catch-Up TV-szolgáltatást is kínál.

A Philips Alkalmazástárban található alkalmazások köre országonként vagy régiónként eltérő lehet.

Az Alkalmazástár egyes alkalmazásai gyárilag telepítésre kerülnek a TV-készülékre. A Philips Alkalmazástár egyéb alkalmazásainak telepítéséhez el kell fogadnia a Használati feltételeket. Igény szerint megadhatja az adatbiztonsági beállításokat is.

---

### Használati feltételek

A Philips Alkalmazástárban található alkalmazások telepítéséhez és használatához el kell fogadnia a Használati feltételeket. Ha a TV-készülék első üzembe helyezésakor nem fogadta el ezeket a feltételeket, később bármikor megteheti. A Használati feltételek elfogadásakor néhány alkalmazás azonnal elérhetővé válik, illetve a Philips Alkalmazástárban is kereshet további alkalmazásokat, melyeket aztán telepíthet.

A Használati feltételek a TV-készülék üzembe helyezését követő elfogadásához...

- 1 - Nyomja meg a **🏠** **HOME** gombot, válassza a **Philips alkalmazástár > Alkalmazástár**, majd az Alkalmazástár megnyitásához nyomja meg az **OK** gombot.
- 2 - A feltételek megtekintéséhez válassza az **Használati feltételek** lehetőséget, majd nyomja meg az **OK** gombot.
- 3 - Válassza az **Elfogad** elemet, majd nyomja meg az **OK** gombot. Az elfogadást később nem vonhatja vissza.
- 4 - A menü bezárásához nyomja meg a **◀** **BACK** gombot.



---

## Adatbiztonsági beállítások

Itt adhatja meg a Philips Alkalmazástárból származó alkalmazásokra vonatkozó egyes adatbiztonsági beállításokat.

- Engedélyezheti, hogy a készülék műszaki statisztikákat küldjön a Philipsnek.
- Engedélyezheti a személyes ajánlásokat.
- Engedélyezheti a sütik használatát.
- Bekapcsolhatja a Gyermezkár funkciót a 18+ besorolású alkalmazásokra vonatkozóan.

A Philips Alkalmazástár adatbiztonsági beállításainak beállításához...

- 1 - Nyomja meg a  HOME gombot, válassza a **Philips alkalmazástár** > **Alkalmazástár** lehetőséget, majd az Alkalmazástár megnyitásához nyomja meg az **OK** gombot.
- 2 - A feltételek megtekintéséhez válassza az **Adatvédelmi nyilatkozat** lehetőséget, majd nyomja meg az **OK** gombot.
- 3 - Válassza az **Elfogad** elemet, majd nyomja meg az **OK** gombot. Az elfogadást később nem vonhatja vissza.
- 4 - A menü bezárásához nyomja meg a  **BACK** gombot.

# Eszközök csatlakoztatása

## A csatlakozások bemutatása

### Csatlakoztatási útmutató

A készülékeket mindig a lehető legjobb minőségű kapcsolaton keresztül csatlakoztassa a TV-készülékhez. Továbbá használjon jó minőségű kábeleket a megfelelő kép- és hangátvitel érdekében.

Készülék csatlakoztatása esetén a TV felismeri a készülékfaját, és minden egyes készüléknek ad egy megfelelő típusnevet. Ha szeretné, ezt a nevet megváltoztathatja. Ha a készülék típusneve helyesen van beállítva, a TV automatikusan az ideális TV-beállításokra vált, amikor erre a készülékre kapcsolnak át a Forrás menüben.

Ha segítségre van szüksége ahhoz, hogy több készüléket csatlakoztasson a TV-hez, lapozza fel a Philips TV csatlakoztatási útmutatóját. Az útmutató információkat nyújt a csatlakoztatás módjáról és a használandó kábelekről.

Látogasson el a [www.connectivityguide.philips.com](http://www.connectivityguide.philips.com) weboldalra

### Antennacsatlakozó

Ha beltéri egységgel (digitális vevőegységgel) vagy felvevőkészülékkel rendelkezik, az antennakábelekkel a beltéri egységen vagy a felvevőkészüléken keresztül vezesse az antennajeleket a TV-készülékbe. Ily módon az antenna és a beltéri egység további csatornákat tud küldeni a felvevőkészüléknek felvételre.

### HDMI portok

#### HDMI minőség

A HDMI csatlakozás a legjobb kép- és hangminőség garanciája. A HDMI kábel kép- és hangjeleket egyaránt továbbít. A TV-jelekhez használjon HDMI-kábelt.

A legjobb minőségű jelátvitel érdekében válasszon 5 méternél nem hosszabb, nagy átviteli sebességű HDMI kábelt.

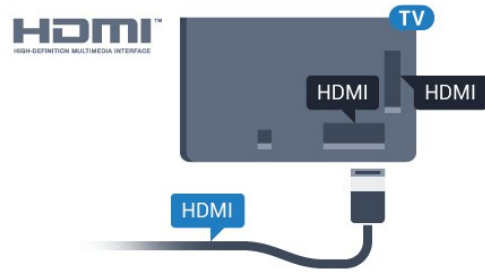

#### Másolásvédelem

A HDMI kábelek támogatják a HDCP (Nagy sávzélességű digitális tartalomvédelem) protokollt. A HDCP egy másolásvédelmet biztosító jel, amely megakadályozza a DVD és Blu-ray lemezek tartalmának másolását. DRM (Digitális jogok kezelése) néven is szoktak rá hivatkozni.

#### HDMI ARC

A házimozirendszer (HTS) típusú eszközök általában rendelkeznek HDMI ARC-csatlakozással. Csatlakoztassa ezt a TV-készülék HDMI 2-, HDMI 3- vagy HDMI 4-portjához. A HDMI ARC-csatlakozás használata esetén nincs szükség külön audiókábelre, amely a TV-készülék képéhez tartozó hangot a házimozirendszerhez továbbítja. A HDMI ARC csatlakozás mindkét jelet továbbítja.

A házimozirendszer csatlakoztatásához a TV bármely HDMI 2, HDMI 3 vagy HDMI 4 csatlakozóját használhatja, de az ARC egyszerre csak 1 készülék/csatlakozás számára áll rendelkezésre.

#### HDMI MHL

A HDMI MHL csatlakozáson keresztül elküldheti a TV képernyőjére mindazt, amit az Android okostelefonon vagy a táblagépen lát.

A TV HDMI 4 csatlakozása magában foglalja az MHL 2,0 (Mobile High-Definition Link) interfészt is.

Ez a vezetékes csatlakozás rendkívüli stabilitást, nagy sávzélességet, alacsony késleltetést és kiváló minőségű hangvisszaadást biztosít, vezeték nélküli interferencia nélkül. Mindezekon felül, az MHL csatlakozással feltöltheti okostelefonja vagy táblagépe akkumulátorát is. Habár a mobilkészüléke csatlakoztatva van, mégsem töltődik fel, ha a TV-készülék készenléti üzemmódban van.

Nézzon utána, milyen passzív MHL-kábel való a mobilkészülékéhez. Különösen a TV-készülék HDMI csatlakozójának típusa fontos az okostelefonhoz vagy táblagéphez való csatlakoztatás érdekében.

Az MHL, a Mobile High-Definition Link és az MHL logó az MHL, LLC védjegyei vagy bejegyzett



védjegyei.

---

## HDMI CEC - EasyLink

---

### EasyLink

A HDMI csatlakozás a legjobb kép- és hangminőség garanciája. A HDMI kábel kép- és hangjeleket egyaránt továbbít. Nagy felbontású (HD) TV-jel esetén használjon HDMI-kábelt. A legjobb minőségű jelátvitel érdekében válasszon 5 méternél nem hosszabb, nagy átviteli sebességű HDMI kábelt.

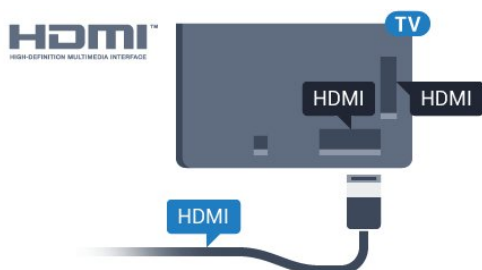

### EasyLink HDMI CEC

Ha készülékei HDMI kapcsolaton keresztül csatlakoznak, és rendelkeznek EasyLink funkcióval, akkor a készülékeket a TV távvezérlőjével is működtetheti. Az EasyLink HDMI CEC funkciót be kell kapcsolni a TV-készüléken és a csatlakoztatott készüléken is.

Az EasyLink használatával a csatlakoztatott eszközöket a TV távvezérlőjével működtetheti. Az EasyLink a HDMI CEC (Consumer Electronics Control) szabvány használatával kommunikál a csatlakoztatott készülékekkel. A készülékeknek támogatniuk kell a HDMI CEC szabványt, valamint HDMI csatlakozással kell őket a TV-készülékhez csatlakoztatni.

### EasyLink beállítás

A TV-készüléken alapértelmezés szerint be van kapcsolva az EasyLink funkció. Győződjön meg róla, hogy a csatlakoztatott EasyLink-készülékeken minden HDMI CEC beállítás megfelelően meg van-e adva. Más márkájú készülékeken lehetséges, hogy az EasyLink nem működik.

### HDMI CEC más márkák esetén

A HDMI CEC funkciónak különböző márkák esetén más az elnevezése. Néhány példa: Anynet, Aquos Link, Bravia Theatre Sync, Kuro Link, Simplink és Viera Link. Nem minden márká kompatibilis teljes mértékben az EasyLink funkcióval.

A példaként felsorolt HDMI CEC márkanevek a megfelelő tulajdonosok tulajdonát képezik.

---

## Készülékek működtetése

A HDMI csatlakozással csatlakoztatott és az EasyLink használatával beállított készülékek működtetéséhez válassza ki a készüléket vagy az ahhoz tartozó tevékenységet a TV-csatlakozások listájából. Nyomja meg a **SOURCES** gombot, válassza ki a HDMI csatlakozással csatlakoztatott készüléket, és nyomja meg az **OK** gombot.

A készülék kiválasztása után a TV távvezérlőjével vezérelheti a készüléket. A **HOME** és az **OPTIONS** gombok, valamint egyes TV-gombok jelei nem kerülnek továbbításra a készülékhez.

Ha a szükséges gomb nem szerepel a TV távvezérlőjén, akkor kiválaszthatja azt az Opciók menüből.

Nyomja meg az **OPTIONS** gombot, és válassza a **Kezelőszervek** lehetőséget a menüsorból. Válassza ki a képernyőn a kívánt készülékgombot, majd nyomja meg az **OK** gombot.

A Kezelőszervek menüben lehetséges, hogy egyes különleges gombok nem állnak rendelkezésre.

A TV-készülék távvezérlőjére csak azok a készülékek fognak reagálni, amelyek támogatják az **EasyLink** távvezérlő funkciót.

---

## EasyLink Be vagy Ki

Az EasyLink funkciót egyszerűen be- vagy kikapcsolhatja. A TV-készüléken az EasyLink beállítások gyárilag be vannak kapcsolva.

Az EasyLink teljes kikapcsolásához...

- 1 - Nyomja meg a **g** gombot, válassza ki a **Minden beállítás** lehetőséget, majd nyomja meg az **OK** gombot.
- 2 - Válassza az **Általános beállítások** lehetőséget, majd a menübe történő belépéshez nyomja meg a **➤** (jobbra) gombot.
- 3 - Válassza az **EasyLink** lehetőséget, nyomja meg a **➤** (jobbra) gombot, majd az egy lépéssel történő előrelépéshez válassza a **EasyLink** lehetőséget.
- 4 - Válassza a **Ki** beállítást.
- 5 - A menü bezárásához nyomja meg a **◀** (balra) gombot, szükség esetén többször is.

---

## EasyLink távvezérlő

Ha azt szeretné, hogy a készülékek kommunikáljanak, de nem szeretné őket a TV távvezérlőjével vezérelni, akkor külön is kikapcsolhatja az EasyLink távvezérlőt.

EasyLink távvezérlő be- vagy kikapcsolása...

- 1 - Nyomja meg a **g** gombot, válassza ki a **Minden beállítás** lehetőséget, majd nyomja meg az **OK** gombot.

- 2 - Válassza az **Általános beállítások** lehetőséget, majd a menübe történő belépéshez nyomja meg a **➤** (jobbra) gombot.
- 3 - Válassza az **EasyLink > EasyLink távvezérlő** lehetőséget, majd nyomja meg az **OK** gombot.
- 4 - Adja meg a **Be** vagy **Ki** értéket, és nyomja meg az **OK** gombot.
- 5 - A menü bezárásához nyomja meg a **◀** (balra) gombot, szükség esetén többször is.

---

## DVI-HDMI

Ha van még olyan készüléke, amely csak DVI csatlakozóval rendelkezik, akkor azt DVI-HDMI adapter segítségével csatlakoztathatja bármely **HDMI** csatlakozóhoz.

Ha a készülék csak DVI csatlakozással rendelkezik, használjon DVI-HDMI adaptert. Használja az egyik **HDMI** csatlakozót, és a hangátvitelhez csatlakoztasson **L/R** audiokábelt (3,5 mm-es mini jack csatlakozó) a TV-készülék hátoldalán található audiobemeneti csatlakozóaljzathoz.

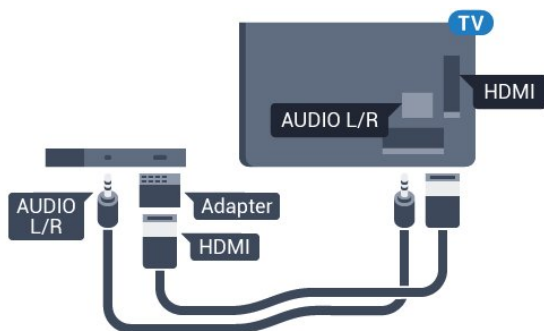

---

## Másolásvédelem

A DVI és HDMI kábelek támogatják a HDCP (Nagy sávszélességű digitális tartalomvédelem) protokollt. A HDCP egy másolásvédelmet biztosító jel, amely megakadályozza a DVD és Blu-ray lemezek tartalmának másolását. DRM (Digitális jogok kezelése) néven is szoktak rá hivatkozni.

---

## Y Pb Pr – Komponens

Az **Y Pb Pr** – Komponens video kiváló minőségű csatlakozás.

Az **YPbPr** csatlakozás használható nagy felbontású (HD) TV-jelekhez. Az **Y**, **Pb** és **Pr** jelek mellett az **L** (bal) és **R** (jobb) audiojeleket használja a hanghoz.

Illessze az **YPbPr** (zöld, kék, piros) csatlakozó színeit a kábelcsatlakozó színeihez.

Ha készüléke hangcsatlakozással is rendelkezik,

használja az **Audio L/R RCA** kábelt.

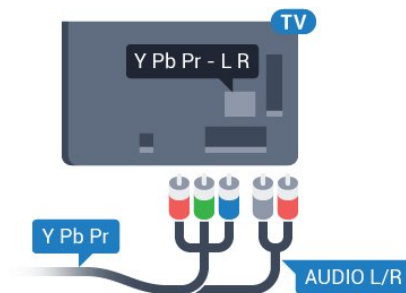



---

## Scart

A **SCART** jó minőségű csatlakozás.

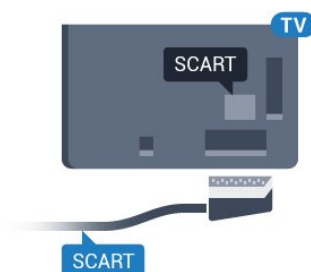
A **SCART** csatlakozás használható **CVBS** és **RGB** videojelekhez, de nagy felbontású (HD) TV-jelekhez nem. A **SCART** csatlakozás video- és audiojeleket is továbbít. A **SCART** csatlakozás az **NTSC** lejátszást is támogatja.



---

## Optikai audiokimenet

Az optikai audiokimenet kiváló minőségű audiocsatlakozás.

Ez az optikai csatlakozás képes **5.1** csatornás audioátvitelre. Ha audioeszköze (általában házimozirendszer) nem rendelkezik **HDMI ARC**-csatlakozással, akkor ezt a csatlakozást használhatja a házimozirendszer **Optikai audiobemenet** csatlakozójához. Az optikai audiokimenet a TV hangját továbbítja a házimozirendszernek.

Az audiokimeneti jel típusát beállíthatja úgy, hogy megfeleljen a házimozirendszer audiojellemzőinek. További információkért a **Súgó**menüben nyomja meg a **— Kulcsszavak** színes gombot, majd keresse meg az **Audiokimenet beállításai** témakört.

Ha a hang és a képernyőn látható kép nincs szinkronban, beállíthatja az **audio-videó szinkronizálást**.

További információkért a **Súgó** menüben nyomja meg a **— Kulcsszavak** színes gombot, majd keresse meg az **Audió-videó szinkronizálás** témakört.



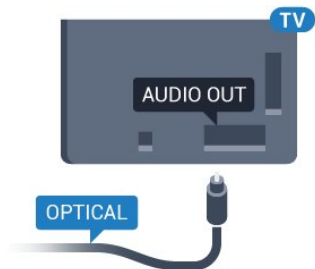

4.2

## CAM intelligens kártyával – CI+

### CI+

Ez a TV-készülék fel van készítve a CI+ feltételes hozzáférésre.

A CI+ használatával a helyi digitális TV-szolgáltatók által kínált prémium HD-műsorokat, például filmeket és sportközvetítéseket nézhet. Ezek az adások kódolva vannak, dekódolásukhoz az előfizetett CI+ modulra van szükség.

A digitális TV-szolgáltatók biztosítanak egy CI+ modult (feltételes hozzáférési modul – CAM) és mellé egy intelligens kártyát, amikor előfizet a prémium programokra. Ezek a programok magas szintű másolásvédelmet alkalmaznak.

A pontos használati feltételekért lépjen kapcsolatba egy digitális TV-szolgáltatóval.



### Smart kártya

A digitális TV-szolgáltatók biztosítanak egy CI+ modult (feltételes hozzáférési modul – CAM) és mellé egy intelligens kártyát, amikor előfizet a prémium programokra.

Helyezze be az intelligens kártyát a CAM modulba. Kövesse a szolgáltatótól kapott utasításokat.

A CAM modul behelyezéséhez a TV-készülékbe...

1 - Keresse meg a modulon a jelzést, melynek segítségével a modult megfelelően behelyezheti. Ha nem megfelelően helyezi be, megsérülhet a CAM modul és a TV-készülék is.

2 - A TV-készülék hátuljával szemben állva, a CAM elejét maga felé tartva óvatosan illessze be a CAM modult a COMMON INTERFACE nyílásba.

3 - Ütközésig tolja be a CAM-modult. Hagyja azt a nyílásban.

Amikor bekapcsolja a TV-készüléket, a CAM aktiválása beletelhet néhány percbe. Ha be van helyezve CAM modul, és be vannak fizetve az előfizetési díjak (az előfizetési módszerek eltérőek lehetnek), akkor megtekintheti a CAM intelligens kártya által támogatott kódolt csatornákat.

A CAM modul és az intelligens kártya kizárólag az adott TV-készülékhez használható. Ha kiveszi a CAM modult, akkor nem tudja nézni a CAM által támogatott kódolt csatornákat.

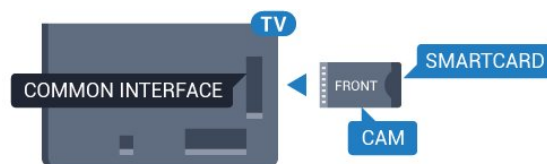

## Jelszavak és PIN kódok

Egyes CAM modulok esetében PIN-kódot kell megadni a csatornák megtekintéséhez. Amikor beállítja a PIN-kódot a CAM modulhoz, javasoljuk, hogy ugyanazt a kódot használja, amelyet a TV-készülék zárolásának feloldására is.

A CAM modul PIN-kódjának beállításához...

- 1 - Nyomja meg a **SOURCES** gombot.
- 2 - Válassza ki azt a csatornatípust, amelyhez a CAM modult használja.
- 3 - Nyomja meg az **OPTIONS** gombot, majd a kattintson a **Közös interfész** elemre.
- 4 - Válassza ki a CAM modul TV-szolgáltatóját. A következő képernyők a TV-szolgáltatótól származnak. A PIN-kód beállításának megkereséséhez kövesse a képernyőn megjelenő utasítást.

4.3

## Vevő – Beltéri egység (STB)

### Kábeldekóder

Használjon 2 antennakábelt az antenna beltéri egységhez (digitális vevőegységhez) és TV-készülékhez történő csatlakoztatásához.

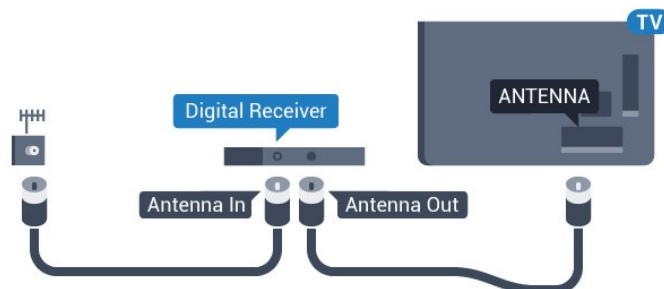

Az antennacsatlakozások mellett HDMI kábellel is kösse össze a beltéri egységet a TV-készülékkel. Ha a beltéri egység nem rendelkezik HDMI csatlakozással, használhat SCART kábelt is.

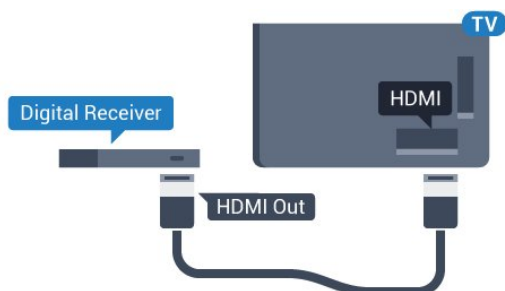

#### Kikapcsolás-időzítő

Ha csak a beltéri egység távvezérlőjét használja, kapcsolja ki ezt az automatikus időzítőt. Az időzítő kikapcsolásával megakadályozhatja, hogy a TV-készülék automatikusan kikapcsoljon, ha a távvezérlőjén 4 órán keresztül nem nyomnak meg egyetlen gombot sem.

További információkért a **Súgó** menüben nyomja meg a **— Kulcsszavak** színes gombot, majd keresse meg a **Kikapcsolás-időzítő** témakört.

## Műholdas tuner

Csatlakoztassa a műholdvevő antenna kábelét a műholdvevő készülékhez.

Az antennacsatlakozás mellett HDMI kábellel is kösse össze a készüléket a TV-készülékkel. Ha a készülék nem rendelkezik HDMI csatlakozással, használhat SCART kábelt is.

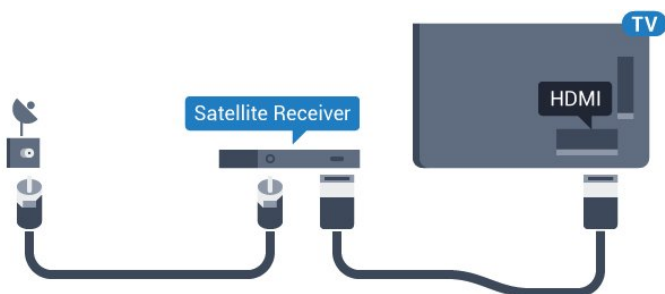

#### Kikapcsolás-időzítő

Ha csak a beltéri egység távvezérlőjét használja, kapcsolja ki ezt az automatikus időzítőt. Az időzítő kikapcsolásával megakadályozhatja, hogy a TV-készülék automatikusan kikapcsoljon, ha a távvezérlőjén 4 órán keresztül nem nyomnak meg egyetlen gombot sem.

További információkért a **Súgó** menüben nyomja meg a **— Kulcsszavak** színes gombot, majd keresse meg a **Kikapcsolás-időzítő** témakört.

4.4

## Házimozirendszer

### Csatlakoztatás HDMI ARC csatlakozással

Használjon HDMI kábelt a házimozirendszer TV-készülékhez csatlakoztatásához. Csatlakoztathat Philips Soundbar rendszert vagy beépített lemezlejátszóval rendelkező házimozirendszert.

#### HDMI ARC

Ha a házimozirendszer rendelkezik HDMI ARC csatlakozással, a TV HDMI2, HDMI3, HDMI4 csatlakozásai közül bármelyik HDMI aljzatát használhatja csatlakoztatáshoz. A HDMI ARC használata esetén nincs szükség külön audiokábelre. A HDMI ARC csatlakozás mindkét jelet továbbítja. A TV-készülék HDMI2, HDMI3 és HDMI4 csatlakozásai egyaránt képesek ARC (visszirányú audiocsatorna) jelet biztosítani. A házimozirendszer csatlakoztatása után azonban a TV csak erre a HDMI csatlakozóra tud ARC jelet küldeni.

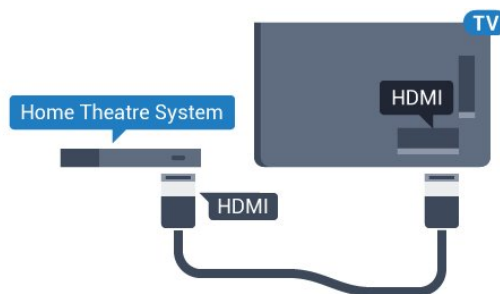

#### Audió-videó szinkronizálás

Ha a hang és a képernyőn látható kép nincs szinkronban, a legtöbb lemezlejátszóval rendelkező házimozirendszer esetén késleltetést állíthat be, hogy a hang szinkronba kerüljön a képpel.

További információkért a **Súgó** menüben nyomja meg a **— Kulcsszavak** színes gombot, majd keresse meg az **Audió-videó szinkronizálás** témakört.

### Csatlakoztatás HDMI-vel

Használjon HDMI kábelt a házimozirendszer TV-készülékhez csatlakoztatásához. Csatlakoztathat Philips Soundbar rendszert vagy beépített lemezlejátszóval rendelkező házimozirendszert.

Ha a házimozirendszer nem rendelkezik HDMI ARC csatlakozással, használjon külön optikai audiokábelt (Toslink) a TV hangjának házimozirendszerre való átviteléhez.

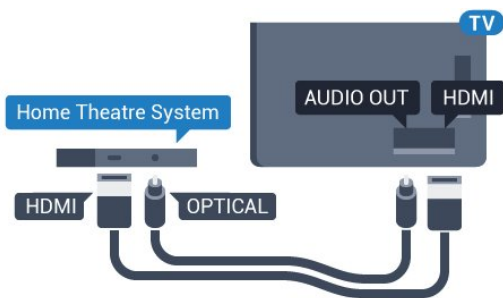

## Audió-videó szinkronizálás

Ha a hang és a képernyőn látható kép nincs szinkronban, a legtöbb lemezlejátszóval rendelkező házimozirendszer esetén késleltetést állíthat be, hogy a hang szinkronba kerüljön a képpel.

További információért a **Súgó** menüben nyomja meg a **— Kulcsszavak** színes gombot, majd keresse meg az **Audió-videó szinkronizálás** témakört.

## Audiokimenet beállításai

### Audiokimenet késleltetés

Ha a TV-készülékhez házimozirendszert (HTS) csatlakoztat, a TV-készüléken látható képet és a házimozirendszer által sugárzott hangot szinkronizálni kell.

### Automatikus audió-videó szinkronizálás

A legújabb Philips házimozirendszerek esetében az audió-videó szinkronizálás automatikus, és mindig hibátlan.

### Hangszinkronizálási késleltetés

Egyes házimozirendszerek esetében előfordulhat, hogy az audió-videó szinkronizáláshoz be kell állítani a hangszinkronizálási késleltetést. A házimozirendszeren növelje a késleltetés értékét, amíg a kép és a hang szinkronba nem kerül. Előfordulhat, hogy 180 ms késleltetési érték szükséges. Olvassa el a házimozirendszer felhasználói kézikönyvét. Ha a házimozirendszeren beállította a késleltetés értékét, ki kell kapcsolnia a TV-készülék Audiokimenet késleltetése funkcióját.

Az Audiokimenet késleltetése funkció kikapcsolásához...

- 1 - Nyomja meg a **⚙** gombot, válassza ki a **Minden beállítás** lehetőséget, majd nyomja meg az **OK** gombot.
- 2 - Válassza a **Hang** lehetőséget, majd a menübe történő belépéshez nyomja meg a **➤** (jobbra) gombot.
- 3 - Válassza a **Javított > Audiokimenet késleltetés** lehetőséget, majd nyomja meg az **OK** gombot.
- 4 - Válassza a **Ki** beállítást.
- 5 - A menü bezárásához nyomja meg

a **◀** (balra) gombot, szükség esetén többször is.

### Audiokimenet időeltolása

Ha nem tud beállítani késleltetést a házimozirendszeren, a TV-készüléket beállíthatja a hang szinkronizálására. Időeltolást állíthat be, amely kompenzálja a házimozirendszer számára a TV-kép hangjának feldolgozásához szükséges időt. Az értéket 5 ms-os lépésekben állíthatja. A maximális időeltolás -60 ms.

Az **Audiokimenet késleltetése** beállítást be kell kapcsolni.

A hang TV-készüléken történő szinkronizálásához...

- 1 - Nyomja meg a **⚙** gombot, válassza ki a **Minden beállítás** lehetőséget, majd nyomja meg az **OK** gombot.
- 2 - Válassza a **Hang** lehetőséget, majd a menübe történő belépéshez nyomja meg a **➤** (jobbra) gombot.
- 3 - Válassza a **Javított > Audiokimenet offset** lehetőséget, majd nyomja meg az **OK** gombot.
- 4 - Állítsa be a csúszkával a hang időeltolását, majd nyomja meg az **OK** gombot.
- 5 - A menü bezárásához nyomja meg a **◀** (balra) gombot, szükség esetén többször is.

### Audiokimenet formátuma

Ha többcsatornás hangfeldolgozási jellemzőkkel, például Dolby Digital, DTS® vagy hasonló funkciókkal rendelkező házimozirendszert használ, állítsa az audiokimenet formátumát Többcsatornás értékre. A TV-készülék a Többcsatornás beállítással a TV-csatornák vagy csatlakoztatott lejátszók tömörített többcsatornás hangjelét a házimozirendszerre küldheti. Ha többcsatornás hangfeldolgozással nem rendelkező házimozirendszert használ, válassza a Sztereó beállítást.

Az **Audiokimenet formátumának** beállításához...

- 1 - Nyomja meg a **⚙** gombot, válassza ki a **Minden beállítás** lehetőséget, majd nyomja meg az **OK** gombot.
- 2 - Válassza a **Hang** lehetőséget, majd a menübe történő belépéshez nyomja meg a **➤** (jobbra) gombot.
- 3 - Válassza a **Javított > Audiokimenet formátuma** lehetőséget, majd nyomja meg az **OK** gombot.
- 4 - Válassza a **Többcsatornás** vagy **Sztereó (tömörítés nélkül)** lehetőséget, majd nyomja meg az **OK** gombot.
- 5 - A menü bezárásához nyomja meg a **◀** (balra) gombot, szükség esetén többször is.

## Audiokimenet szintkiegyenlítése

Az Audiokimenet kiegyenlítése funkcióval a házimozirendszer hangerejét a TV-készülék hangerejével egy szintre hozhatja a kettő közötti átkapcsoláshoz. A hangerő különbségét a hangfeldolgozás különbsége okozhatja.

A hangerőkülönbség kiegyenlítése...

1 - Nyomja meg a  gombot, válassza ki a **Minden beállítás** lehetőséget, majd nyomja meg az **OK** gombot.

2 - Válassza a **Hang** lehetőséget, majd a menübe történő belépéshez nyomja meg a **>** (jobbra) gombot.

3 - Válassza a **Javított > Audiokimenet szintkiegyenlítése** lehetőséget, majd nyomja meg az **OK** gombot.

4 - Válasszon a **Több**, **Közepes** vagy **Kevesebb** lehetőségek közül, majd nyomja meg az **OK** gombot.

5 - Ha nagy a hangerőkülönbség, válassza a **Több** lehetőséget. Ha kisebb, válassza a **Kevesebb** lehetőséget.

6 - A menü bezárásához nyomja meg a **<** (balra) gombot, szükség esetén többször is.

Az Audiokimenet kiegyenlítése mind az optikai audiokimenet, mind a HDMI ARC hangjelét érinti.

## A házimozirendszer hangjával kapcsolatos problémák

### A hangot erős zaj zavarja

Ha csatlakoztatott USB flash meghajtóról vagy számítógépről néz filmet, előfordulhat, hogy a házimozirendszerből érkező hang torz. Ez a zaj akkor hallható, ha az audio- vagy videofájl DTS hanggal rendelkezik, de a házimozirendszer nem képes a DTS hang feldolgozására. A hiba elhárítható, ha a TV-készülék **Audiokimenet formátuma** beállításánál a **Sztereó** (tömörítés nélkül) lehetőséget választja.

Nyomja meg a  gombot a **Minden beállítás > Hang > Javított > Audiokimenet formátuma** elem megnyitásához.

### Nincs hang

Ha nem hallható a TV-készülék hangja a házimozirendszeren keresztül, ellenőrizze, hogy csatlakoztatta-e a HDMI-kábelt a házimozirendszer valamelyik **HDMI ARC** csatlakozójához (HDMI2, HDMI3 vagy HDMI4).

4.5

## Okostelefonok és táblagépek

Okostelefont vagy táblagépet vezeték nélküli vagy vezetékes kapcsolaton keresztül csatlakoztathat a TV-készülékhez.

### Vezeték nélküli

Vezeték nélküli kapcsolathoz töltsse le az okostelefonra vagy a táblagépre a Philips TV Remote App alkalmazást a kedvenc alkalmazás-áruházából.

### Vezetékes

Vezetékes kapcsolathoz használja a TV hátlapján található HDMI 4 MHL csatlakozást. További információkért a **Súgó**menüben nyomja meg a  **Kulcsszavak** színes gombot, majd keresse meg a **HDMI MHL** témakört.

4.6

## Blu-ray lejátszó

A Blu-ray lejátszót nagy átviteli sebességű HDMI kábellel csatlakoztassa a TV-készülékhez.

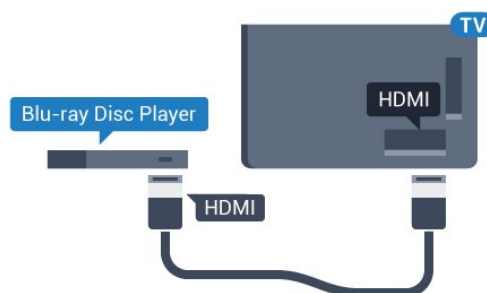

Ha a Blu-ray lejátszó támogatja az EasyLink HDMI CEC funkciót, akkor a lejátszót működtetheti a TV távvezérlőjével is.

4.7

## DVD-lejátszó

A DVD-lejátszót HDMI kábellel csatlakoztassa a TV-készülékhez.

Ha a készülék nem rendelkezik HDMI csatlakozóval, használhat SCART kábelt is.

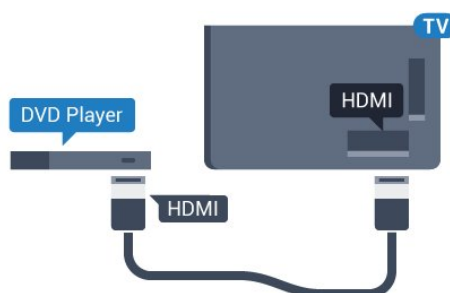

Ha a DVD-lejátszó HDMI csatlakozáson keresztül

csatlakozik a TV-készülékhez, és támogatja az EasyLink CEC funkciót, akkor a lejátszót működtetheti a TV távvezérlőjével is.

Az EasyLink funkcióval kapcsolatos további információkért a **Súgó** menüben nyomja meg a **— Kulcsszavak** színes gombot, majd keresse meg az **EasyLink HDMI CEC** témakört.

4.8

## Bluetooth – Hangszórók és gamepadek

### Amire szüksége van

A TV-készülékhez Bluetooth® segítségével különböző vezeték nélküli eszközöket csatlakoztathat – például vezeték nélküli hangszórót, mélynyomót, soundbart vagy fejhallgatót. Bluetooth LE technológiát használó vezeték nélküli gamepadet is csatlakoztathat.

Ahhoz, hogy a TV-készülék hangját vezeték nélküli hangszórón játssza le párosítania kell a vezeték nélküli hangszórót a TV-készülékkel. Néhány vezeték nélküli hangszórót és legfeljebb 4 Bluetooth LE (alacsony energiafogyasztású) eszközt párosíthat. A TV-készülék egyszerre csak egy hangszórón képes hangot lejátszani. Ha mélynyomót csatlakoztat, akkor a hang lejátszása a TV-készüléken és a mélynyomón történik. Ha soundbart csatlakoztat, akkor a hang lejátszása csak a soundbaron történik.

### Figyelem – Audió-videó szinkronizálás

Számos Bluetooth-ot használó hangszórórendszer magas „késleltetéssel” rendelkezik. A magas késleltetés azt jelenti, hogy a hang a képtől lemaradva érkezik, így a beszédhang és a szereplők ajakmozgása nincs szinkronban. Vezeték nélküli Bluetooth-hangszórórendszer vásárlása előtt tájékozódjon a legújabb típusokról. Olyat keressen mely, alacsony késleltetéssel rendelkezik. Kérjen tanácsot a kereskedőtől.

A vezeték nélküli hangszórók párosításával kapcsolatos további információkért a **Súgó** menüben nyomja meg a **— Kulcsszavak** színes gombot, majd keresse meg a **Bluetooth, párosítás** témakört.

### Készülék párosítása

A vezeték nélküli hangszórót a TV-készüléktől számított 5 méteren belül helyezze el. A párosításra és a vezeték nélküli hatósugárra vonatkozó konkrét tudnivalókról tájékozódjon az eszköz felhasználói kézikönyvében. Ellenőrizze, hogy bekapcsolta-e TV-készülék Bluetooth-funkcióját.

A vezeték nélküli gamepadet sikeres párosítást

követően azonnal elkezdheti használni. Ha egy vezeték nélküli hangszórót párosított, kiválaszthatja, hogy az játssza le a TV-készülék hangját. Az egyszer már párosított eszközöket csak akkor kell ismét párosítani, ha eltávolítja őket.

Vezeték nélküli eszközök párosítása a TV-készülékkel

- 1 - Kapcsolja be a vezeték nélküli hangszórót, és helyezze a TV-készülék hatósugarába.
- 2 - Nyomja meg a **⚙** gombot, válassza ki a **Minden beállítás** lehetőséget, majd nyomja meg az **OK** gombot.
- 3 - Válassza a **Vezeték nélküli és hálózat** lehetőséget, majd a menübe történő belépéshez nyomja meg a **➤** (jobbra) gombot.
- 4 - Válassza a **Bluetooth > Bluetooth-eszköz keresése** lehetőséget, majd nyomja meg az **OK** gombot.
- 5 - Válassza a **Keresés** lehetőséget, majd nyomja meg az **OK** gombot. Kövesse a képernyőn megjelenő utasításokat. Az eszköz párosítva lesz a TV-készülékkel, és a TV-készülék tárolja a kapcsolatot.
- 6 - Válassza ki az eszköz típusát (fejhallgató, mélynyomó stb.), majd a **Következő** lehetőséget. Végül nyomja meg az **OK** gombot.
- 7 - A menü bezárásához nyomja meg a **◀** (balra) gombot, szükség esetén többször is.

A vezeték nélküli hangszóró kiválasztásával kapcsolatos további információkért a **Súgó** menüben nyomja meg a **— Kulcsszavak** színes gombot, majd keresse meg a **Hangszórók, kiválasztás** témakört.

A Bluetooth Be vagy Ki beállítással kapcsolatos további információkért a **Súgó** menüben nyomja meg a **— Kulcsszavak** színes gombot, majd keresse meg a **Bluetooth, be vagy ki** témakört.

### Készülék kiválasztása

Ha egy vezeték nélküli Bluetooth-hangszórót párosított, kiválaszthatja, hogy az játssza le a TV-készülék hangját.

A TV-készülék hangját lejátszó hangszóró kiválasztásához...

- 1 - Nyomja meg a **⚙** gombot, válassza a **Hangszók** lehetőséget, majd nyomja meg az **OK** gombot.
- 2 - Válassza ki a kívánt hangszórórendszert, majd nyomja meg az **OK** gombot.
- 3 - A menü bezárásához nyomja meg a **◀** (balra) gombot, szükség esetén többször is.



## Készülék eltávolítása

Itt csatlakoztathat és választhat le vezeték nélküli Bluetooth-eszközöket. Bluetooth-eszköz csatlakoztatása esetén elkezdheti használni a gamepadet, illetve megadhatja, hogy a TV-készülék a vezeték nélküli hangszórón keresztül játssza le a hangot. A vezeték nélküli Bluetooth-eszközöket le is választhatja. Az eltávolított Bluetooth-eszköz párosítása törlődik.

Vezeték nélküli eszköz eltávolításához vagy leválasztásához...

1 - Nyomja meg a  gombot, válassza ki a **Minden beállítás** lehetőséget, majd nyomja meg az **OK** gombot.

2 - Válassza a **Vezeték nélküli és hálózat** lehetőséget, majd nyomja meg az **OK** gombot.

3 - Válassza a **Bluetooth > Eszköz eltávolítása** lehetőséget, majd nyomja meg az **OK** gombot.

4 - A listában válassza ki a vezeték nélküli eszközt, majd nyomja meg az **OK** gombot.

5 - Válasszon a **Lecsatlakozt.** és az **Eltávolítás** lehetőségek közül, majd nyomja meg az **OK** gombot.

6 - Válassza az **OK** lehetőséget, majd a megerősítéshez nyomja meg az **OK** gombot.

7 - A menü bezárásához nyomja meg a **<** (balra) gombot, szükség esetén többször is.

4.9

## Fejhallgatók

A fejhallgató a TV hátulján lévő  csatlakozóhoz csatlakoztatható. A csatlakozó 3,5 mm-es mini-jack típusú. A fejhallgató hangszóróinak hangereje külön-külön szabályozható.

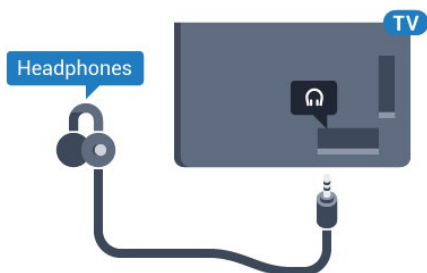

A hangerő beállítása...

1 - Nyomja meg a  gombot, válassza a **Fejhallg.** hangerő lehetőséget, majd nyomja meg az **OK** gombot.

2 - Az érték módosításához használja a **^** (fel) vagy **v** (le) nyilat.

3 - A menü bezárásához nyomja meg a **<** (balra) gombot, szükség esetén többször is.

4.10

## Játékkonzol

### HDMI

A legjobb minőség elérése érdekében a játékkonzolt nagy átviteli sebességű HDMI kábellel csatlakoztassa a TV-készülékhez.

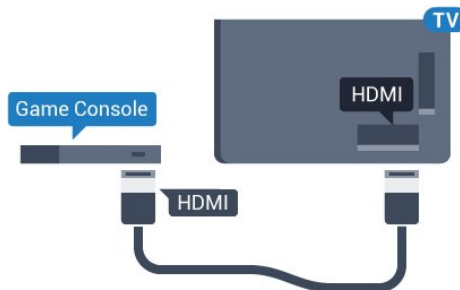

### Y Pb Pr

A játékkonzolt kompozit videokábel (Y Pb Pr) és L/R audiókábel csatlakoztassa a televíziókészülékhez.

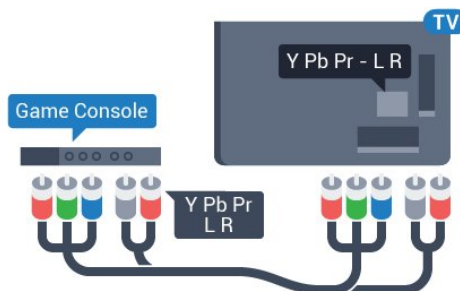

### Scart

A játékkonzolt kompozit kábellel (CVBS) és L/R audiókábel csatlakoztassa a televíziókészülékhez.

Ha a játékkonzol csak Video (CVBS) és Audio L/R kimenettel rendelkezik, a SCART csatlakozó használatához Video-Audio L/R – SCART adapterre (külön megvásárolható) lesz szüksége.

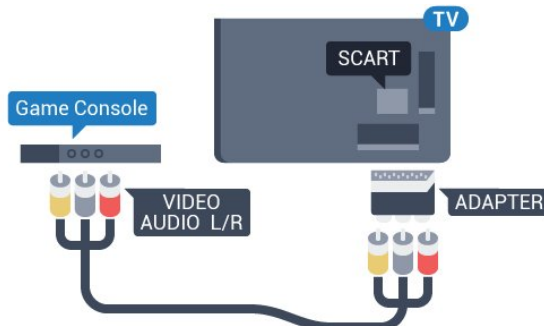

---

## Legjobb beállítás

Mielőtt elkezd játszani a csatlakoztatott játékkonzolon, javasoljuk, hogy állítsa a TV-készüléket az ideális **Játék** beállításra.

Ha befejezte a játékot, és ismét TV-t szeretne nézni, ne feledje **Ki állásba** kapcsolni a **Játék vagy számítógép** beállítást.

Az ideális beállítás megadása a TV-készüléken...

1 - Nyomja meg a **⚙** gombot, válassza ki a **Minden beállítás** lehetőséget, majd nyomja meg az **OK** gombot.

2 - Válassza a **Kép** lehetőséget, majd a menübe történő belépéshez nyomja meg a **➤** (jobbra) gombot.

3 - Válassza ki a **Javított > Játék vagy számítógép** lehetőséget, majd válassza ki a használni kívánt eszköztípust. A TV-re történő visszakapcsoláshoz válassza a **Ki** lehetőséget.

4 - A menü bezárásához nyomja meg a **⬅** (balra) gombot, szükség esetén többször is.

---

4.11

## Gamepad

---

### Gamepad csatlakoztatása

Vezeték nélkül gamepadek széles választékát csatlakoztathatja, hogy internetes játékokat játszhasson ezen a TV-készüléken. USB-nanovevővel vagy Bluetooth-funkcióval rendelkező gamepadeket használhat.

USB-nanovevővel rendelkező gamepad csatlakoztatásához...

1 - Csatlakoztassa a kisméretű nano vevőegységet a TV-készülék oldalán található valamelyik USB csatlakozóba. A vezeték nélküli vevőegység a Gamepad tartozéka.

2 - Ha a gamepad be van kapcsolva, máris használhatja.

Csatlakoztathat egy második gamepadet is a TV-készülék oldalán található második USB csatlakozóba.

#### Bluetooth

Vezeték nélküli gamepad Bluetooth-on keresztül történő csatlakoztatásával kapcsolatos információkért a **Súgó** menüben nyomja meg a **— Kulcsszavak** színes gombot, majd keresse meg a **Bluetooth, párosítás** témakört.

---

## Megfelelő gamepadek

A vezeték nélküli gamepadek kiválasztott csoportja megfelelő ehhez a TV-készülékhez, és tesztelve van az ezen a TV-készüléken való használatra.

Előfordulhat, hogy egyéb gamepad eszközök nem teljes mértékben kompatibilisek.

A megfelelő gamepad eszközök az alábbiak...

- Logitech F710
- Logitech F510
- Xbox 360 Wireless Controller for Windows
- Speedlink Strike FX Wireless Gamepad
- Sony PlayStation, vezetékes
- Mad Catz C.T.R.L. Mobil gamepad androidos eszközökhöz
- Ipega, PG-9023
- Ipega, PG-9025
- PhoneJoy gamepad

---

## Problémák

A TV-készülék egyéb vezeték nélküli eszközeivel való esetleges interferencia megoldása...

- Használjon USB hosszabbító kábelt, és a nano vevőegységet a TV-készüléktől legalább 1 méter távolságra helyezze el.
- Vagy használhat tápellátással rendelkező USB hubot, azt a TV-készülékhez csatlakoztatva és a nano vevőegységeket az USB-hubba bedugva.

---

4.12

## USB-s merevlemez

---

### Amire szüksége van

Ha USB merevlemezt csatlakoztat a TV-készülékhez, a TV-adásokat szüneteltetheti és rögzítheti. Ez a funkció csak digitális TV-adások (DVB vagy hasonló adások) esetén áll rendelkezésre.

#### Szüneteltetés

Az adás szüneteltetéséhez USB 2.0-kompatibilis, legalább 4 GB szabad területtel rendelkező merevlemezre van szükség.

#### Rögzítés

Az adás szüneteltetéséhez és rögzítéséhez legalább 250 GB szabad lemezterületre van szükség. Ha az adást az Internetről érkező TV-műsorkalauz adatokkal együtt szeretné rögzíteni, előbb biztosítsa a TV-készülék internetkapcsolatát, és csak utána telepítse az USB merevlemezt.

Az USB-s merevlemezek telepítésének módjával kapcsolatos további információkért a **Súgó** menüben

nyomja meg a **■ Kulcsszavak** színes gombot, majd keresse meg az **USB-s merevlemez, telepítés** témakört.

---

## Telepítés

Adás szüneteltetése vagy felvétele előtt csatlakoztatni és formázni kell az USB merevlemez. A formázás törli az USB merevlemezben található összes fájlt.

1 - Csatlakoztassa az USB-s merevlemez a TV-készüléken található **USB** csatlakozók egyikéhez. Formázás közben ne csatlakoztasson más USB eszközt a többi USB csatlakozóhoz.

2 - Kapcsolja be az USB merevlemez és a TV-készüléket.

3 - Ha a TV-készülék digitális TV-csatornára van kapcsolva, nyomja meg a **||** (Szünet) gombot. A szüneteltetési kísérlettel megkezdődik a formázás.

Kövesse a képernyőn megjelenő utasításokat.

Formázás közben és után az USB merevlemez hagyja a TV-készülékhez csatlakoztatva.

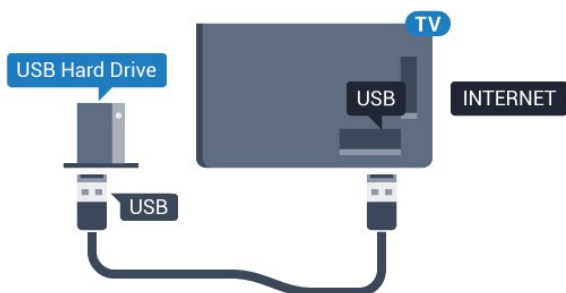

### Figyelem

Az USB merevlemez kizárólag ehhez a TV-készülékhez formázható, ezért a tárolt felvételeket nem használhatja másik TV-készüléken vagy számítógépen. Semmilyen számítógépes alkalmazással ne másolja vagy változtassa meg az USB merevlemezben található rögzített fájlokat. A rögzített fájlok sérülhetnek ezáltal. Másik USB merevlemez formázásakor az előző tartalma elvész. A TV-készülékre telepített USB merevlemez a számítógéppel való használathoz újra kell formázni.

---

## Formázás

Adás szüneteltetése vagy felvétele, illetve alkalmazások tárolása előtt csatlakoztatni és formázni kell az USB-s merevlemez. A formázás törli az USB merevlemezben található összes fájlt. Ha az adást az internetről érkező TV-műsorkalauz adatai alapján szeretné rögzíteni, előbb állítsa be a TV-készülék internetkapcsolatát, csak utána telepítse az USB-s merevlemez.

### Figyelem

Az USB merevlemez kizárólag ehhez a TV-készülékhez formázható, ezért a tárolt felvételeket nem használhatja másik TV-készüléken vagy számítógépen. Semmilyen számítógépes alkalmazással ne másolja vagy változtassa meg az USB merevlemezben található rögzített fájlokat. A rögzített fájlok sérülhetnek ezáltal. Másik USB merevlemez formázásakor az előző tartalma elvész. A TV-készülékre telepített USB merevlemez a számítógéppel való használathoz újra kell formázni.

USB-s merevlemez formázásához...

1 - Csatlakoztassa az USB merevlemez a TV-készüléken található **USB** csatlakozók egyikéhez. Formázás közben ne csatlakoztasson más USB eszközt a többi USB csatlakozóhoz.

2 - Kapcsolja be az USB merevlemez és a TV-készüléket.

3 - Ha a TV-készülék digitális TV-csatornára van kapcsolva, nyomja meg a **||** (Szünet) gombot. A szüneteltetési kísérlettel megkezdődik a formázás. Kövesse a képernyőn megjelenő utasításokat.

4 - A TV-készülék megkérdezi, hogy szeretné-e az USB-s merevlemez használni az alkalmazások tárolására. Ha igen, adjon beleegyező választ a kérdésre.

5 - Formázás közben és után az USB merevlemez hagyja a TV-készülékhez csatlakoztatva.

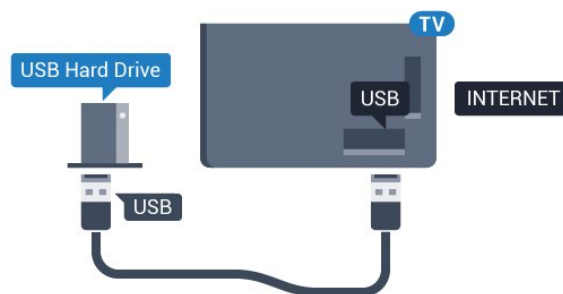

---

4.13

## USB billentyűzet

---

### Csatlakoztassa!

Szöveg TV-készüléken történő beviteléhez csatlakoztasson (USB-HID típusú) USB billentyűzetet a TV-készülékhez.

A csatlakozáshoz használja valamelyik **USB** csatlakozót.





---

## Konfigurálás

Az USB billentyűzet telepítéséhez kapcsolja be a TV-készüléket, és csatlakoztassa az USB billentyűzetet a TV-készüléken lévő **USB** csatlakozók egyikéhez.

Amikor a készülék első alkalommal felismeri a billentyűzetet, kiválaszthatja és tesztelheti a kívánt billentyűzetkiosztást. Ha cirill vagy görög billentyűzetet ad meg első opcióként, másodíknak választhat latin elrendezést is.

Billentyűzetkiosztás-beállítás módosítása, ha már ki van választva egy kiosztás...

1 - Nyomja meg a  gombot, válassza ki a **Minden beállítás** lehetőséget, majd nyomja meg az **OK** gombot.

2 - Válassza az **Általános beállítások** lehetőséget, majd a menübe történő belépéshez nyomja meg a  (jobbra) gombot.

3 - Válassza az **USB billentyűzet beállításai** lehetőséget, majd a billentyűzet beállításának elindításához nyomja meg az **OK** gombot.

---

## Speciális gombok

Billentyűk szövegbevitelhez

- Enter gomb = OK
- Backspace = kurzor előtt álló karakter törlése
- Nyílgombok = navigálás a szövegmezőn belül
- A billentyűzetkiosztások közötti váltáshoz, ha be van állítva másodlagos kiosztás is, nyomja meg egyszerre a **Ctrl + Szóköz** billentyűt.

Az alkalmazásokhoz és internetes oldalakhoz használható gombok

- Tab és Shift + Tab = következő és előző
- Home = görgetés az oldal tetejére
- End = görgetés az oldal aljára
- Page Up = ugrás egy oldallal feljebb
- Page Down = ugrás egy oldallal lejjebb
- + = nagyítás egy lépésben
- - = kicsinyítés egy lépésben
- \* = a weboldal képernyőszélességhez igazítása

---

4.14

## USB flash meghajtó

Lehetősége van fényképek megtekintésére, illetve zene és videó lejátszására csatlakoztatott USB flash meghajtóról.

Miután bekapcsolta a TV-t, illessze az USB flash meghajtót a TV-készüléken lévő **USB** csatlakozók egyikébe.



A TV-készülék érzékeli a flash meghajtót, és a képernyőn listát jelenít meg annak tartalmával. Ha a tartalomlista nem jelenik meg automatikusan, nyomja meg a  **SOURCES** gombot, majd válassza az **USB** lehetőséget.

Az USB flash meghajtó tartalmának megtekintését befejezheti, ha megnyomja az  **EXIT** gombot, vagy más tevékenységet választ.

Az USB flash meghajtó leválasztásához bármikor kihúzhatja a flash meghajtót.

### Ultra HD USB-n

Lehetősége van fényképei Ultra HD felbontásban történő megtekintésére egy csatlakoztatott USB-eszköz vagy flash meghajtó által. Abban az esetben, ha a fénykép felbontása magasabb, a TV csökkenti a felbontást Ultra HD-ra.

Az USB flash meghajtókon tárolt tartalmak megtekintésével vagy lejátszásával kapcsolatos további információkért a **Súgó** menüben nyomja meg a  **Kulcsszavak** színes gombot, majd keresse meg a **Fényképek, videók és zeneszámok** témakört.

---

4.15

## Fényképezőgép

A digitális fényképezőgépeken tárolt fényképek megtekintéséhez közvetlenül a TV-készülékhez is csatlakoztathatja a fényképezőgépet.

Használja a TV-készüléken lévő egyik **USB** csatlakozót. A csatlakoztatást követően kapcsolja be a fényképezőgépet.

Ha a tartalomlista nem jelenik meg automatikusan, nyomja meg a  **SOURCES** gombot, majd válassza az **USB** lehetőséget.

Elképzelhető, hogy a fényképezőgépet a PTP protokollal történő adatátvitelre kell beállítani.

További információkért tekintse meg a fényképezőgép felhasználói kézikönyvét.

A fényképek megtekintésével kapcsolatos további információkért a **Súgó** menüben nyomja meg a  **Kulcsszavak** színes gombot, majd keresse meg a **Fényképek, videók és zeneszámok** témakört.

## Videokamera

### HDMI

A legjobb minőség elérése érdekében a videokamerát HDMI kábellel csatlakoztassa a TV-készülékhez.

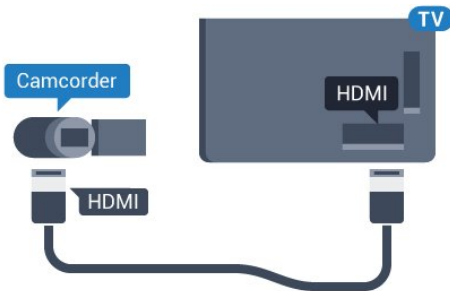

### Audió-videó LR / Scart

Videokamerája csatlakoztatásához HDMI, YPbPr vagy SCART csatlakozást használhat. Ha a videokamera csak Video (CVBS) és Audio L/R kimenettel rendelkezik, a SCART csatlakozó használatához Video-Audio L/R – SCART adapterre (külön vásárolható meg) lesz szüksége.

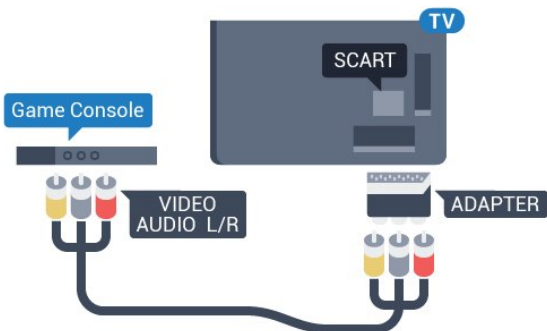

## Számítógép

### Csatlakoztassa!

A TV-készüléket a számítógéphez csatlakoztatva számítógép-monitorként is használhatja azt.

#### HDMI csatlakozással

A számítógépet HDMI kábellel csatlakoztassa a TV-készülékhez.

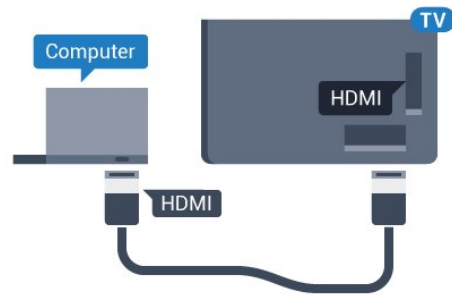

#### DVI–HDMI csatlakozással

DVI–HDMI adapterrel (külön vásárolható meg) is csatlakoztathatja a számítógépet a TV-készülék HDMI aljzatához, a hangátvitelhez pedig L/R audiokábelt (3,5 mm-es mini jack) csatlakoztathat a TV-készülék hátlapján található AUDIO IN L/R aljzathoz.

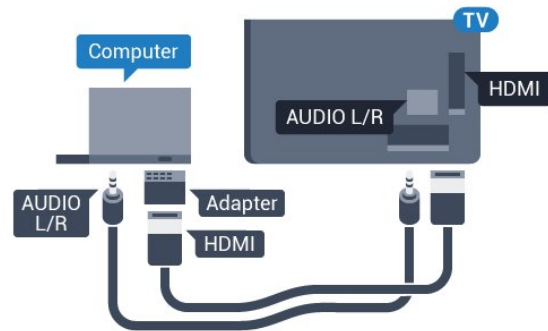

### Ideális beállítás

Számítógép csatlakoztatása esetén javasoljuk, hogy adjon az eszköztípusnak megfelelő nevet a számítógép csatlakoztatására használt csatlakozásnak a **Forrás** menüben. Ha ezt követően a **Forrás** menüben a **Számítógép** lehetőséget választja, a TV-készülék automatikusan átáll a számítógép számára ideális beállításra.

Tévézés esetén kézikül **Ki** értékre, csatlakoztatott játékkonzol használata esetén pedig **Játék** értékre kapcsolhatja az ideális beállítást (ne felejtse el visszakapcsolni **Ki** beállításra a játék befejezését követően).

Amennyiben forrást vált, majd módosítja a **Játék** vagy **számítógép** beállítást, a rendszer tárolja a megfelelő beállítás és a kiválasztott forrás társítását.

Az ideális beállítás megadása a TV-készüléken...

- 1 - Nyomja meg a **⚙** gombot, válassza ki a **Minden beállítás** lehetőséget, majd nyomja meg az **OK** gombot.
- 2 - Válassza a **Kép** lehetőséget, majd a menübe történő belépéshez nyomja meg a **➤** (jobbra) gombot.
- 3 - Válassza a **Javított > Játék vagy számítógép** lehetőséget, majd nyomja meg az **OK** gombot.
- 4 - Válassza (játék esetén) a **Játék** vagy (filmnézés)

esetén) a **Számítógép** lehetőséget.  
5 - A menü bezárásához nyomja meg  
a **◀** (balra) gombot, szükség esetén többször is.  
A játék befejezése után ne feledje a **Játék vagy  
számítógép** beállítást a **Ki** értékre módosítani.

# Be- és kikapcsolás

## 5.1

### Bekapcsolás vagy készenlét

Ellenőrizze, hogy a TV-készülék csatlakoztatva van-e a hálózati tápellátáshoz. Csatlakoztassa a mellékelt hálózati kábelt a TV-készülék hátoldalán található **AC in** csatlakozóaljzatba. A TV-készülék alján látható jelzőfény világítani kezd.

#### Bekapcsolás

Nyomja meg távvezérlő **⏻** gombját a TV-készülék bekapcsolásához. Vagy nyomja meg a **🏠 HOME** gombot. A TV-készüléket a készülék hátoldalán található kis joystick gomb megnyomásával is bekapcsolhatja, ha nem találja a távvezérlőt, vagy ha lemerültek benne az elemek.

#### Váltás készenléti üzemmódba

A TV-készülék készenléti állapotba kapcsolásához nyomja meg a távvezérlő **⏻** gombját, vagy a TV-készülék hátoldalán található kis joystick gombot.



Készenléti módban a TV-készülék továbbra is csatlakoztatva van a hálózati tápellátáshoz, de csak igen kevés energiát fogyaszt.

A TV teljes kikapcsolásához húzza ki a csatlakozódugót.

A csatlakozódugó kihúzásakor soha ne a kábelt, hanem a csatlakozódugót fogja. Biztosítsa, hogy mindig hozzáférjen a csatlakozódugóhoz, a tápkábelhez és a fali aljzathoz.

## 5.2

### A TV-készülék gombjai

Ha elveszítette a távvezérlőt, vagy annak elemei kimerültek, akkor is végrehajthat néhány alapvető műveletet a TV-készüléken.

Az alapmenü megnyitásához...

- 1 - A TV-készülék bekapcsolt állapotában nyomja meg a TV-készülék hátoldalán található joystick gombot az alapmenü megjelenítéséhez.
- 2 - Használja a bal vagy jobb gombot a **🔊 Hangerő**, **≡ Csatorna** vagy **📺 Források** lehetőség kiválasztásához. Bemutató film indításához válassza a **📺 Bemutató** lehetőséget.
- 3 - Nyomja a gombot felfelé vagy lefelé a hangerő

beállításához, illetve a következő vagy előző csatornára lépéshez. Nyomja a gombot felfelé vagy lefelé a források listájának végignézéséhez, beleértve a tuner kiválasztását is. Nyomja meg a joystick gombot a bemutató film elindításához.

4 - A menü automatikusan eltűnik.

A TV-készülék készenléti állapotba kapcsolásához válassza a **⏻** lehetőséget, majd nyomja meg a joystick gombot.



## 5.3

### Időzített kikapcsoló

Az **Időzített kikapcsoló** segítségével a TV-készüléket az előre megadott idő elteltével automatikusan készenléti üzemmódba kapcsolhatja.

Az időzített kikapcsoló beállításához...

- 1 - Nyomja meg a **⚙️** gombot, válassza az **Időzített kikapcsoló** lehetőséget, majd nyomja meg az **OK** gombot.
- 2 - A csúszka segítségével 5 perces lépésekben max. 180 percre állíthatja be az időt. Az időzített kikapcsolót a 0 érték megadásával lehet kikapcsolni. A TV-készüléket korábban is kikapcsolhatja, vagy a visszszámolás alatt visszaállíthatja az időtartamot.
- 3 - A menü bezárásához nyomja meg a **⬅️ BACK** gombot.

## 5.4

### Kikapcsolás-időzítő

Ha a TV-készülékre érkezik TV-jel, de Ön 4 órás időszakon keresztül nem nyomja meg a távvezérlő egyetlen gombját sem, akkor a TV-készülék automatikusan kikapcsol, hogy energiát takarítson meg. Továbbá, ha a TV-készülékre 10 percen át nem érkezik TV-jel, sem távvezérlő-parancs, a TV-készülék automatikusan kikapcsol.

Ha a TV-készüléket monitorként használja, illetve a TV-nézéshez digitális vevőegységet (beltéri egységet) használ, és nem használja a televízió távvezérlőjét, akkor kapcsolja ki az automatikus kikapcsolási funkciót.

A kikapcsolás-időzítő funkció kikapcsolása...

- 1 - Nyomja meg a **⚙️** gombot, válassza ki a **Minden beállítás** lehetőséget, majd nyomja meg az **OK** gombot.
- 2 - Válassza az **Eco beállítások** lehetőséget, majd a

menübe történő belépéshez nyomja meg

a ► (jobbra) gombot.

3 - Válassza a **Kikapcsolás-időzítő** lehetőséget, majd nyomja meg az **OK** gombot.

4 - Az érték módosításához használja a ▲ (fel) vagy ▼ (le) nyilat. A 0 érték választásával kikapcsolja az automatikus kikapcsolás funkciót.

5 - A menü bezárásához nyomja meg a ◀ (balra) gombot, szükség esetén többször is.

A TV-készülék környezetbarát beállításaival kapcsolatos további információkért a **Súgó** menüben nyomja meg a **— Kulcsszavak** színes gombot, majd keresse meg az **Eco beállítások** témakört.

# Távvezérlő

## A gombok áttekintése

### Felső rész

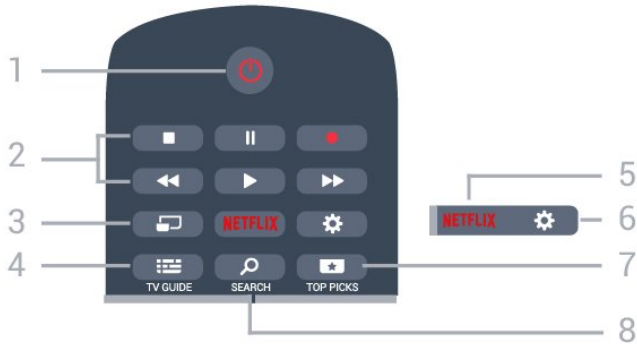

#### 1 – Készzenlét/Be

A készülék bekapcsolása, illetve készzenléti módba kapcsolása

#### 2 - Lejátszás és felvétel

- Lejátszás : lejátszás.
- Szünet : lejátszás szüneteltetése
- Leállítás : lejátszás leállítása
- Visszatekerés : gyorskeresés visszafelé
- Előretekerés : gyorskeresés előre
- Felvétel : a felvétel indítása

#### 3 – MULTIVIEW

A nagy képernyőn belül megjelenő kisebb képernyő megnyitása.

#### 4 – TV GUIDE

A TV-műsorkalauz megnyitása vagy bezárása.

#### 5 – **NETFLIX**

A Netflix alkalmazás közvetlen megnyitása. Bekapcsolt vagy készzenléti üzemmódban lévő TV-készülék esetén.

#### 6 – Beállítások

A Gyakori beállítások menü és a Minden beállítás opció megnyitása.

#### 7 – TOP PICKS

Az ajánlott műsorokat, az Igény szerinti videókat (Kölcsönzött videókat) vagy Online TV (Catch Up TV) szolgáltatást tartalmazó menü megnyitása.

#### 8 – SEARCH

A keresések oldal megnyitása.

### Középen

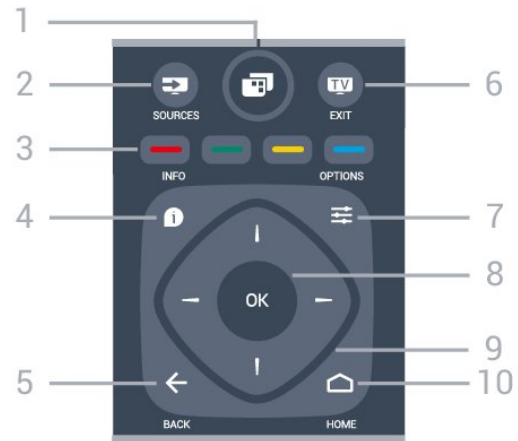

#### 1 –

A gyakran használt TV-funkciókat tartalmazó TV-menü megnyitása.

#### 2 – SOURCES

A Források menü megnyitása.

#### 3 – színes gombok

Lehetőségek közvetlen kiválasztása. Kék gomb , megnyitja a **Súgó** menüt.

#### 4 – INFO

A műsor-információk megnyitása vagy bezárása.

#### 5 – BACK

Visszatérés az előzőleg kiválasztott csatornához. Menü bezárása a beállítás módosítása nélkül. Visszatérés az előző alkalmazásba/internetes oldalhoz.

#### 6 – - EXIT

Visszaváltás TV-nézésre. Valamely interaktív televíziós alkalmazás leállítása.

#### 7 – OPTIONS

A Lehetőségek menü megnyitása, illetve bezárása.

#### 8 – **OK** gomb

Kiválasztás vagy beállítás jóváhagyása. Csatornalista megnyitása tévzés közben.

#### 9 – **Nyíl-/navigációs** gombok

Navigálás fel, le, balra és jobbra.

#### 10 – HOME

A Főmenü megnyitása.

### Alsó oldal



1 – Némítás

A hang némítása, illetve visszakapcsolása.

2 – Hangerő

A hangerőszint beállítása.

3 – Számgombok

Csatorna közvetlen kiválasztása.

4 – SUBTITLE

Feliratok bekapcsolása, kikapcsolása vagy automatikus megjelenítése.

5 – Csatorna

Átkapcsolás a csatornalista következő vagy előző csatornájára. Szöveg/teletext következő vagy előző oldalának megnyitása. A lemez következő vagy előző fejezetének elindítása.

6 – TEXT

Szöveg/teletext megnyitása vagy bezárása.

6.2

## Hangkeresés

### Alkalmazás letöltése a Google Play áruházból

Használja androidos okostelefonját vagy táblagépét az Android TV távvezérlőjeként. Váltson könnyedén az iránygombokkal, az érintőpanellel és a gamepaddel történő navigáció és játék között Android TV eszközén. Hangkeresés indításához érintse meg a mikrofont, vagy használja a billentyűzetet szöveg bevitelére az Android TV-készüléken.

Első lépésként csatlakoztassa androidos telefonját vagy táblagépét ugyanahhoz a hálózathoz, melyhez az Android TV-készülék is csatlakozik, illetve keresse meg az Android TV-készüléket Bluetooth-on keresztül.

Az összes Android TV-készülékkel működik.

\*Az Android TV Remote Control alkalmazás használatához az Android 4.3-as vagy újabb verzióját futtató androidos telefonra vagy táblagépre van szükség.

## Hangkeresés

### Párosítás a TV-készülékkel

A távvezérlőben nincs mikrofon. A hangkeresés funkció használatához először telepítenie kell az **Android TV Remote Control** alkalmazást androidos okostelefonjára vagy táblagépére.

1 - Androidos okostelefonján vagy táblagépén keressen rá az „Android TV Remote Control” kifejezésre a Google Play áruházban.

2 - Töltse le és telepítse az **Android TV Remote Control** alkalmazást\* androidos okostelefonjára vagy táblagépére.

3 - Kapcsolódjon androidos okostelefonjával vagy táblagépével ugyanahhoz a hálózathoz, melyhez az Android TV-készülék is csatlakozik.

4 - Androidos okostelefonján vagy táblagépén válassza a „Philips Tv”\*\* lehetőséget. Android TV-készüléke képernyőjén ezt követően megjelenik egy kód.

5 - Az Android TV-készülékkel való párosításhoz írja be ezt a kódot androidos okostelefonján vagy táblagépén.

\*Az Android TV Remote Control alkalmazás használatához az Android 4.3-as vagy újabb verzióját futtató androidos telefonra vagy táblagépre van szükség.

\*\*Az Android TV-készülék neve attól függ, hogy mit állított be a TV hálózati neve opciónál. Ezen a TV-készüléken az előre beállított név a modellnév.

További információkért a **Súgó**menüben nyomja meg a **Kulcsszavak** színes gombot, majd keresse meg a **Hálózat**, **TV hálózati neve** témakört.

### Hangkeresés használata

A Főmenü felső részén található ikont használva kereshet videókat, zenéket vagy bármi mást az interneten. A Hangkeresés funkciót bármikor elkezdheti használni. Vagy a távvezérlő billentyűzetten beírhatja a szöveget.

A Hangkeresés funkció használatához...

1 - Hangkeresés indításához érintse meg okostelefonja ikonját.

2 - A ikon pirosan jelenik meg, ez jelzi, hogy a mikrofon aktív.

3 - Mondja el tisztán és érthetően, hogy mit keres. Az eredmények megjelenítésére általában kicsit várnia



kell.

4 - A keresési eredményeket megjelenítő ablakban kiválaszthatja a kívánt elemet.

Lásd még: [www.support.google.com/androidtv](http://www.support.google.com/androidtv)

---

## Hangkeresés beállításai

Beállíthatja a Hangkeresés funkció által használni kívánt nyelvet is.

A Hangkeresés funkció nyelvének beállításához...



1 - Nyomja meg a  gombot, válassza ki a **Minden beállítás** lehetőséget, majd nyomja meg az **OK** gombot.

2 - Válassza az **Android beállítások** lehetőséget, majd nyomja meg az **OK** gombot.

3 - Válassza

a **Beállítások** >  **Beszéd** lehetőséget, majd nyomja meg az **OK** gombot.

4 - Válassza ki a használni kívánt nyelvet, majd nyomja meg az **OK** gombot.

5 - A  **BACK** gomb megnyomásával visszaléphet egy lépést, az  **EXIT** gombot megnyomva pedig bezárhatja a menüt.

---

6.3

## IR-érzékelő

A TV-készülék képes infravörös (IR) jeleket használó távvezérlőktől is parancsokat fogadni. Ha ilyen távvezérlőt használ, mindig ügyeljen rá, hogy a távvezérlőt mindig a TV-készülék elülső részén található infravörös érzékelőre irányítsa.

---

6.4

## Elemek

Ha a TV-készülék nem reagál a távvezérlő gombnyomásaira, lehetséges, hogy az elemek lemerültek.

Az elemek cseréjéhez nyissa ki a távvezérlő hátulján található elemtartó rekeszt.

1 - Csúsztassa az elemtartó fedelét a nyíl által jelzett irányba.

2 - Cserélje ki a régi elemeket 2 db **1,5 V-os AAA-R03** méretű elemre. Figyeljen a + és - pólusok megfelelő helyzetére.

3 - Helyezze vissza az elemtartó fedelét, és csúsztassa vissza, amíg a helyére nem kattann.

Ha a távvezérlőt huzamosabb ideig nem használja, vegye ki az elemeket.

A régi elemeket a használat befejezésére vonatkozó iránymutatásoknak megfelelően, biztonságos módon helyezze hulladékba.

További információkért a **Súgó**menüben nyomja meg a  **Kulcsszavak** színes gombot, majd keresse meg a **Használat befejezése** témakört.

---

6.5

## Tisztítás

A távvezérlőt karcmentes bevonattal látták el.

A távvezérlő tisztításához puha, nedves kendőt használjon. A távvezérlő tisztításához soha ne használjon oldószert, például alkoholt, vegyszereket vagy háztartási tisztítószert.



# Csatornák

## 7.1

### Csatornák behangolása

További információkért a Súlymenüben nyomja meg a  Kulcsszavak színes gombot, majd keresse meg a Csatorna, műholdas telepítés témakört.





## 7.2

### Csatornalisták



#### Tudnivalók a csatornalistáról

A csatornák beállítása után minden csatorna megjelenik a csatornalistában. A csatornák a nevükkel és a logójukkal együtt jelennek meg, ha ez az információ elérhető.

Minden egyes tunertípushoz – Antenna/kábel (DVB-T/C) vagy Műhold (DVB-S) – tartozik egy csatornalista, amely tartalmazza az összes beállított csatornát. A listát leszűrheti úgy, hogy csak a TV-csatornák vagy csak a rádióadók jelenjenek meg. Vagy ha több műholdat is beállított, akkor műholdanként is leszűrheti a csatornákat.

Ha kiválasztott egy csatornalistát, nyomja meg a  (fel) vagy  (le) nyílombokat a konkrét csatorna kiválasztásához, majd kiválasztott csatorna megtekintéséhez nyomja meg az OK gombot. Csak a  + vagy  - gombok használatakor vált az adott csatornára.

#### Csatorna-ikonok

Miután elvégezte a csatornalista automatikus csatornafrissítését, az újonnan megtalált csatornák  (csillag) jellel vannak megjelölve. Ha zárol egy csatornát, egy  (lakat) jellel lesz megjelölve.

A mások által nézett 3 legnépszerűbb csatornának a jelölése: 1, 2 vagy 3.



#### Rádióállomások

Ha vehető digitális adás, akkor a digitális rádióállomásokat a készülék a telepítés során automatikusan beállítja. A rádiócsatornák közötti váltás ugyanúgy történik, mint a TV-csatornák esetén. A kábeles (DVB-C) rádióállomások számozása általában 1001-től kezdődik.

### Csatornalista megnyitása

Az egyes tunerekhez (antenna/kábel vagy műhold tuner) tartozó összes csatornát tartalmazó lista mellett kiválaszthat egy leszűrt listát vagy kiválaszthatja az Ön által létrehozott kedvencek listái egyikét.

Az aktuális csatornalista megnyitása...

- 1 - A TV-re történő átkapcsoláshoz nyomja meg a  gombot.
- 2 - Az aktuális csatornalista megnyitásához nyomja meg az OK gombot.
- 3 - A csatornalista bezárásához nyomja meg a  BACK gombot.

Az egyik csatornalista kiválasztása...

- 1 - A képernyőn megnyitva lévő csatornalista mellett nyomja meg az  OPTIONS gombot.
- 2 - Válassza a Csatornalista kiválasztása lehetőséget, majd nyomja meg az OK gombot.
- 3 - A Lista menüben válasszon ki egyet az elérhető csatornalisták közül, majd nyomja meg az OK gombot.

Vagy a csatornalista tetején lévő listanevet kiválasztva és az OK gombot megnyomva is megnyithatja a Lista menüt.

#### Tipp

A Források menüben könnyen válthat a két tuner között.



Az Antenna/kábel tunerre váltáshoz nyomja meg a  SOURCES gombot, és válassza a TV-nézés lehetőséget. A műholdas tunerre váltáshoz válassza a Műholdas műsor nézése lehetőséget.

A TV a kiválasztott tunerhez mindig a legutoljára kiválasztott csatornát nyitja meg.

### Csatornalista szűrése

Leszűrheti az összes csatornát tartalmazó listát. A csatornalistát beállíthatja úgy, hogy csak a TV-csatornák vagy csak a rádióadók jelenjenek meg. Az Antenna/kábel csatornák esetében beállíthatja úgy a listát, hogy vagy a díjmentesen fogható, vagy a kódolt csatornák jelenjenek meg. Ha több műholdat is beállított, akkor műholdanként is leszűrheti a műholdas csatornalistát.

Szűrő beállítása az összes csatornát tartalmazó listához...

- 1 - Nyomja meg a  gombot.
- 2 - Az aktuális csatornalista megnyitásához nyomja meg az OK gombot.
- 3 - Nyomja meg az  OPTIONS gombot.
- 4 - Válassza a Csatornalista

kiválasztása lehetőséget, majd nyomja meg az OK gombot.

5 - A szűrni kívánt listának megfelelően válassza ki az Filter Antenna-csatornák szűrése, a Kábelcsatornák szűrése vagy a Műholdas csatornák szűrése lehetőséget.

6 - Az Opciók menüben válassza ki a kívánt szűrőt, majd az aktiválásához nyomja meg az OK gombot. A szűrő neve a csatornalista nevének részeként jelenik meg a csatornalista tetején.

7 - A < (balra) gomb megnyomásával visszaléphet egy lépést, a ← gombot megnyomva pedig bezárhatja a menüt.

---

## Csatorna keresése

Megkereshet egy adott csatornát egy hosszú csatornalistában.

A TV meg tud keresni egy adott csatornát a 3 fő csatornalista bármelyikében: Antenna-, Kábel- vagy Műholdas csatornalista.

Csatorna keresése...

1 - Nyomja meg a TV gombot.

2 - Az aktuális csatornalista megnyitásához nyomja meg az OK gombot.

3 - Nyomja meg az ≡ OPTIONS gombot.

4 - Válassza a Csatornalista

kiválasztása lehetőséget, majd nyomja meg az OK gombot.

5 - Válassza az Antenna-csatornák szűrése, a Kábelcsatornák szűrése vagy a Műholdas csatornák szűrése lehetőséget, majd nyomja meg az OK gombot.

6 - Szövegmező megnyitásához válassza a Csatorna keresése lehetőséget, majd nyomja meg az OK gombot. A szöveget a távvezérlő billentyűzet (ha elérhető) vagy a képernyőn megjelenő billentyűzet segítségével írhatja be.

7 - Írjon be egy számot vagy egy nevet teljesen vagy részben, majd válassza az Alkalmaz lehetőséget, és nyomja meg az OK gombot. A TV a kiválasztott listában megkeresi az egyező csatornaneveket.

A keresési eredmények csatornalistaként jelennek meg – lásd fent a listanevet. Ha másik csatornalistát választ vagy bezárja a keresési eredményeket tartalmazó listát, a keresési eredmények eltűnnek.

---

7.3

## Csatornák megtekintése

---

## Csatornaváltás

Ha TV-csatornákat szeretne nézni, nyomja meg a TV gombot. A TV a legutoljára nézett TV-csatornára vált.

Csatornaváltás

Csatornaváltáshoz nyomja meg a ≡ + vagy ≡ - gombot.

Ha tudja a kívánt csatorna számát, adja meg azt a számgombokkal. Az azonnali csatornaváltáshoz a szám bevitele után nyomja meg az OK gombot.

Most és ezt követően

Miközben néz egy TV-csatornát, gyorsan végiggörgetheti a többi csatornát és megnézheti, hogy azokon milyen műsor fut.

A csatornák görgethető listájának megnyitásához nyomja meg a ▲ (fel) vagy ▼ (le) gombot. Ha az információ rendelkezésre áll, akkor a TV-készülék megjeleníti az aktuális műsor nevét és részletes adatait, majd a következő műsor nevét és részletes adatait.

Előző csatorna

A korábban nézett csatornára a ← BACK gombbal válthat vissza.

---

## Csatorna zárolása

Csatorna zárolása vagy feloldása

Ha nem szeretné, hogy a gyermekek egy adott csatornát nézzenek, akkor zárolhatja a csatornát. Zárolt csatorna megtekintéséhez meg kell adnia a gyermekzár 4-számjegyű PIN-kódját. A csatlakoztatott eszközökről származó műsorok nem zárolhatók.

Csatorna zárolása...

1 - Nyomja meg a TV gombot.

2 - A csatornalista megnyitásához nyomja meg az OK gombot. Ha szükséges, módosítsa a csatornalistát.

3 - Válassza ki a zárolni kívánt csatornát.

4 - Nyomja meg az ≡ OPTIONS gombot, válassza a Csatorna zárolása lehetőséget, majd nyomja meg az OK gombot.

5 - Ha a TV kéri, adja meg a 4-számjegyű PIN-kódját. A zárolt csatornákat egy 🔒 (lakat) jelöli.

6 - A ◀ (balra) gomb megnyomásával visszaléphet egy lépést, vagy a ← gombot megnyomva bezárhatja a menüt.

Csatornazár feloldása...

1 - Nyomja meg a TV gombot.

2 - A csatornalista megnyitásához nyomja meg az OK gombot. Ha szükséges, módosítsa a

csatornalistát.

3 - Válassza ki a feloldani kívánt csatornát.

4 - Nyomja meg az **≡** **OPTIONS** gombot, válassza a **Csatornazár feloldása** lehetőséget, majd nyomja meg az **OK** gombot.

5 - Ha a TV kéri, adja meg a 4-számjegyű PIN-kódját.

6 - A **◀** (balra) gomb megnyomásával visszaléphet egy lépést, a **←** gombot megnyomva pedig bezárhatja a menüt.

Egy csatornalistában szereplő csatornák zárolásához vagy a csatornazár feloldásához csak egyszer kell megadnia a PIN-kódot, amíg a csatornalistát be nem zárja.

További információkért a **Súgó** menüben nyomja meg a **■ Kulcsszavak** színes gombot, majd keresse meg a **Gyermekzár** témakört.

---

## Szülői besorolás

Ha meg kívánja előzni, hogy gyermeke nem neki való műsort nézzen, beállíthat korhatárt.

A digitális csatornák esetében előfordulhat, hogy a műsoraikat korhatár szerinti besorolással látják el. Ha a korhatárjelölés megegyezik a gyermeke életkoraként megadott értékkel, vagy magasabb annál, a rendszer zárolja az adott műsort. Zárolt műsor megtekintéséhez először meg kell adnia a **Szülői besorolás** kódot.

Korhatár beállításához...

1 - Nyomja meg a **⚙** gombot, válassza ki a **Minden beállítás** lehetőséget, majd nyomja meg az **OK** gombot.

2 - Válassza a **Gyermekzár > Szülői besorolás** lehetőséget, majd nyomja meg az **OK** gombot.

3 - Adja meg a gyermekzár 4-jegyű kódját. Ha még nem állított be kódot, válassza ki

a **Kódbeállítás** lehetőséget a **Gyermekzár** elem alatt. Adja meg a 4-számjegyű gyermekzár-kódot, majd erősítse meg azt. Most már beállíthat korhatárt.

4 - A **Szülői besorolás** alatt válassza ki a kort, majd nyomja meg az **OK** gombot.

5 - A menü bezárásához nyomja meg a **◀** (balra) gombot, szükség esetén többször is.

A szülői korhatár kikapcsolásához válassza a **Nincs** elemet. Egyes országokban azonban kötelező korhatárt beállítani.

Egyes műsorsugárzók/szolgáltatók csak a magasabb korhatárjelöléssel ellátott műsorokat zárolják. A szülői korhatár-besorolás az összes csatorna esetén beállításra kerül.

---

## Csatornabeállítások

---

### Beállítások megnyitása

Egy adott csatorna megtekintése közben lehetősége van bizonyos opciók beállítására.

A csatorna típusától (analóg vagy digitális) vagy a megadott TV-beállításoktól függően elérhetőek lehetnek bizonyos beállítások.

A beállításokat tartalmazó menü megnyitása...

1 - Valamelyik csatorna nézése közben nyomja meg az **≡** **OPTIONS** gombot.

2 - A bezáráshoz nyomja meg ismét az **≡** **OPTIONS** gombot.

---

### Feliratok

---

#### Bekapcsolás

A feliratok bekapcsolásához nyomja meg a **SUBTITLE** gombot.

A feliratok lehetséges beállításai: **Be** és **Ki**. Vagy kiválaszthatja az **Automatikus** lehetőséget is.

#### Automatikus

Ha a digitális adás részét képezik a nyelvi információk, és a sugárzott műsor nem az Ön nyelvén (a TV-készüléken beállított nyelv) beszél, a TV automatikusan megjelenítheti a feliratot az Ön által preferált feliratnyelvek egyikén. A feliratnyelvek szintén a sugárzott adás részét képezhetik.

A kívánt feliratnyelveket a **Felirat** nyelve párbeszédpanelen választhatja ki.

---

### Teletextes feliratok

Ha analóg csatornát néz, minden csatornánál manuálisan kell beállítania, hogy a feliratok elérhetőek legyenek.

1 - Kapcsoljon az adott csatornára, és nyomja meg a **TEXT** gombot a teletext megnyitásához.

2 - Írja be a feliratok oldalszámát. Ez jellemzően a **888**. oldal.

3 - A teletext bezárásához nyomja meg újra a **TEXT** gombot.

Ha ezen analóg csatorna nézése közben a **Felirat** menüben a **Be** beállítást adja meg, megjelennek az elérhető feliratok.

Annak kiderítéséhez, hogy az adott csatorna analóg vagy digitális-e, kapcsoljon a csatornára, és nyissa meg a **Csatornainformáció** lehetőséget az **≡** **OPTIONS** helyen.

---



## Felirat nyelve

---

### Feliratok választott nyelvei

A digitális adók több nyelven kínálhatnak feliratokat a műsorokhoz. Megadhatja a kívánt elsődleges és másodlagos feliratnyelvet. Ha e nyelveken elérhetőek feliratok, a TV-készülék megjeleníti a kiválasztott feliratokat.

Az elsődleges és másodlagos feliratnyelv beállítása...

- 1 - Nyomja meg a  gombot, válassza ki a **Minden beállítás** lehetőséget, majd nyomja meg az **OK** gombot.
- 2 - Válassza a **Régió és nyelv > Nyelvek > Elsődleges felirat** vagy **Másodlagos felirat** lehetőséget.
- 3 - Válassza ki a szükséges nyelvet, és nyomja meg az **OK** gombot.
- 4 - A  (balra) gomb megnyomásával visszaléphet egy lépést, a  gombot megnyomva pedig bezárhatja a menüt.

---

### Felirat nyelvének kiválasztása

Ha egyik kívánt feliratnyelv sem érhető el, újat választhat a rendelkezésre álló feliratnyelvek közül. Ha nincs elérhető feliratnyelv, nem választhatja ki ezt az opciót.

Felirat nyelvének kiválasztása, ha egyik kívánt nyelv sem érhető el...

- 1 - Nyomja meg az  **OPTIONS** gombot.
- 2 - Válassza ki a **Felirat nyelve** lehetőséget, majd válassza ki az egyik nyelvet, amelyet ideiglenesen feliratnyelvként kíván használni.

---



## Hang nyelve

---

### Hang választott nyelve

A digitális adók több beszédnyelvet (beszélt nyelvek) kínálhatnak a műsorokhoz. Megadhatja a kívánt elsődleges és másodlagos beszédnyelvet. Ha e nyelvek valamelyikén van elérhető hangsáv, a TV átkapcsol arra a beszédnyelvre.

Az elsődleges és másodlagos beszédnyelv beállítása...

- 1 - Nyomja meg a  gombot, válassza ki a **Minden beállítás** lehetőséget, majd nyomja meg az **OK** gombot.
- 2 - Válassza a **Régió és nyelv**, majd a **Nyelvek > Elsődleges hang** vagy **Másodlagos hang** lehetőséget.
- 3 - Válassza ki a szükséges nyelvet, és nyomja meg az **OK** gombot.
- 4 - A  (balra) gomb megnyomásával visszaléphet

egy lépést, a  gombot megnyomva pedig bezárhatja a menüt.

---

### Beszédnyelv kiválasztása

Ha egyik kívánt beszédnyelv sem érhető el, újat választhat a rendelkezésre álló beszédnyelvek közül. Ha nincs elérhető beszédnyelv, nem választhatja ki ezt az opciót.

Beszédnyelv kiválasztása, ha egyik kívánt nyelv sem érhető el...



- 1 - Nyomja meg az  **OPTIONS** gombot.
- 2 - Válassza ki a **Beszédnyelv** lehetőséget, majd válassza ki az egyik nyelvet, amelyet ideiglenesen beszédnyelvként kíván használni.

---

### Általános interfész

Ha CAM modul telepített a Közös interfész-foglalatba, megtekintheti a CAM modulra és a szolgáltatóra vonatkozó adatokat, illetve elvégezhet bizonyos beállításokat a CAM modullal kapcsolatban.





A CAM modul adatainak megtekintése...

- 1 - Nyomja meg a  **SOURCES** gombot.
- 2 - Válassza ki azt a csatornatípust, amelyhez a CAM modult használja: **TV-nézés** vagy **Műholdas műsor nézése**.
- 3 - Nyomja meg az  **OPTIONS** gombot, majd kattintson a **Közös interfész** elemre.
- 4 - Válassza ki a **Közös interfész** megfelelő foglalatát, majd nyomja meg a  (jobbra) gombot.
- 5 - Válassza ki a CAM modul TV-szolgáltatóját, majd nyomja meg az **OK** gombot. A következő képernyők a TV-szolgáltatótól származnak.

---

### HbbTV ezen a csatornán

Ha egy bizonyos csatornán nem szeretne hozzáférést a HbbTV oldalakhoz, akkor blokkolhatja a HbbTV oldalakat csak az adott csatornára vonatkozóan.

- 1 - Hangoljon arra a csatornára, amelynek a HbbTV oldalait blokkolni szeretné.
- 2 - Nyomja meg az  **OPTIONS** gombot, válassza a **HbbTV ezen a csatornán** lehetőséget, majd nyomja meg a  (jobbra) gombot.
- 3 - Válassza a **Ki** lehetőséget, majd nyomja meg az **OK** gombot.
- 4 - A  (balra) gomb megnyomásával visszaléphet egy lépést, a  **BACK** gombot megnyomva pedig bezárhatja a menüt.

A HbbTV teljes blokkolása a TV-készüléken...

- 1 - Nyomja meg a  gombot, válassza ki a **Minden beállítás** lehetőséget, majd nyomja meg

az OK gombot.

2 - Válassza ki az Általános

beállítások > Javított > HbbTV lehetőséget.

3 - Válassza a Ki lehetőséget, majd nyomja meg az OK gombot.

4 - A ◀ (balra) gomb megnyomásával visszaléphet egy lépést, a ← BACK gombot megnyomva pedig bezárhatja a menüt.

---

### Csatornainformációk

Megtekintheti egy adott csatorna műszaki jellemzőit, például: digitális vagy analóg, hangtípus stb.

Csatorna műszak adatainak megtekintése...

1 - Hangoljon a csatornára.

2 - Nyomja meg az ≡ OPTIONS gombot, válassza a Csatornaadatok lehetőséget, majd nyomja meg az OK gombot.

3 - A képernyő bezárásához nyomja meg

az OK gombot.

---

### Monó / Sztereó

Az analóg csatornát átkapcsolhatja monó vagy sztereó hangzásra.

Átkapcsolás monó vagy sztereó hangzásra...

1 - Átváltás analóg csatornára.

2 - Nyomja meg az ≡ OPTIONS gombot, válassza a Monó / Sztereó lehetőséget, majd nyomja meg a ▶ (jobbra) gombot.

3 - Válassza a Monó vagy a Sztereó lehetőséget, majd nyomja meg az OK gombot.

4 - A ◀ (balra) gomb megnyomásával visszaléphet egy lépést, a ← BACK gombot megnyomva pedig bezárhatja a menüt.

---

### Videoválasztó

A digitális TV-csatornák akár több videojelet (multi-feed műsorszórás), egyazon esemény különböző kameraállásait vagy -szögeit, illetve különböző műsorokat is átvihetnek egy TV-csatornán. Ha ilyen TV-csatorna rendelkezésre áll, akkor a képernyőn erről üzenet jelenik meg.

---

### Kétnyelvű I-II

Ez a beállítás akkor érhető el, ha egy hangjel két nyelvet tartalmaz, azonban ezek közül csak az egyik vagy egyik sem tartalmaz nyelvjelölést.

---

## Csatornák újrarendezése

Csak egy Kedvenc programok listában módosíthatja a csatornák sorrendjét (átrendezés).

A csatornák sorrendjének módosítása...

1 - Nyissa meg az átrendezni kívánt Kedvenc programok listát.

2 - Nyomja meg az ≡ OPTIONS gombot, válassza a Csatornák újrarendezése lehetőséget, majd nyomja meg az OK gombot.

3 - A Kedvenc programok listában válassza ki az átrendezni kívánt csatornát, majd nyomja meg az OK gombot.

4 - Helyezze át a csatornát a kívánt helyre a ▲ (felfelé) vagy a ▼ (lefelé) gombok segítségével.

5 - Az új hely megerősítéséhez nyomja meg az OK gombot.

6 - Ugyanezzel a módszerrel folytathatja a csatornák újrarendezését mindaddig, amíg a ← BACK gombbal be nem zárja a Kedvenc programok listát.

---

7.4

---

## Kedvenc csatornák

---

### Tudnivalók a kedvenc csatornákról

A kedvenc csatornák listájában összegyűjtheti az összes olyan csatornát, amelyet kedvel.

Minden egyes tunertípushoz

– TV-nézés (Antenna/kábel – DVB-T/C)

vagy Műholdas műsor nézése (Műhold – DVB-S) –

4 különböző listát hozhat létre kedvenc csatornáiból, hogy könnyebben válogathasson a csatornák között.

A kedvenc programokat tartalmazó egyes listákat egyedileg nevezheti el. Csak a Kedvenc programok listájában végezheti el a csatornák újrarendezését.

Ha kiválasztott egy Kedvenc programok listát, nyomja meg a ▲ (fel) vagy ▼ (le) nyílombokat a konkrét csatorna kiválasztásához, majd kiválasztott csatorna megtekintéséhez nyomja meg az OK gombot. Csak a ≡ + vagy ≡ – gombok használatakor vált az adott csatornára.

---

### Kedvenc programok lista létrehozása

A kedvenc csatornák listájának létrehozása...

1 - A TV-re történő átkapcsoláshoz nyomja meg a TV gombot.

2 - Az aktuális csatornalista megnyitásához nyomja meg az OK gombot.

3 - Nyomja meg az ≡ OPTIONS gombot.

4 - Válassza a Kedvenc programok lista

létrehozása lehetőséget, majd nyomja meg az **OK** gombot.

5 - A bal oldalon található listában válasszon ki egy kedvencként használni kívánt csatornát, majd nyomja meg az **OK** gombot. A csatornák a hozzáadás sorrendjében jelennek meg a jobb oldalon található listában. A művelet visszavonásához válassza ki a csatornát a bal oldali listában, majd nyomja meg ismét az **OK** gombot.

6 - Ha szükséges, további csatornákat is kiválaszthat és hozzáadhat kedvencként a listához.

7 - A csatornák hozzáadásának befejezéséhez nyomja meg a **← BACK** gombot.

A TV kéri fogja a Kedvenc programok lista átnevezését. A művelet elvégzéséhez használhatja a képernyőn megjelenő billentyűzetet vagy a távvezérlő hátulján található billentyűzetet.

1 - A képernyőn megjelenő billentyűzet elrejtéséhez nyomja meg a **← BACK** gombot.

2 - A távvezérlő hátulján lévő billentyűzet segítségével törölheti az aktuális nevet, és beírhat egy új nevet.

3 - Ha elkészült, fordítsa meg a távvezérlőt, válassza a **Bezár** lehetőséget, majd nyomja meg az **OK** gombot.

A TV átkapcsol az újonnan létrehozott Kedvenc programok listára.

Egyetlen menetben hozzáadhat egy csatornatartományt, vagy az összes csatornát tartalmazó csatornalista megkettőzésével és a nem kívánt csatornák eltávolításával is létrehozhat egy Kedvenc programok listát.

A Kedvenc programok listában a csatornák újraszámozódnak.

---

## Csatornatartomány hozzáadása

A Tartomány kiválasztása funkció segítségével adhat hozzá egy egymást követő csatornákat tartalmazó tartományt a Kedvenc programok listához.

Csatornatartomány hozzáadása...

1 - Nyissa meg azt a Kedvenc programok listát, amelyhez hozzá szeretné adni a csatornatartományt.

2 - Nyomja meg az **≡ OPTIONS** gombot, válassza a **Tartom. kiválaszt.** lehetőséget, majd nyomja meg az **OK** gombot.

3 - A bal oldali listában válassza ki a hozzáadni kívánt tartomány első csatornáját, majd nyomja meg az **OK** gombot.

4 - Nyomja meg a **▼** (lefelé) gombot a hozzáadni kívánt tartomány utolsó csatornájának kiválasztásához. A csatornák a bal oldalon meg vannak jelölve.

5 - A csatornatartomány hozzáadásához és a művelet jóváhagyásához nyomja meg

az **OK** gombot.

A Tartomány kiválasztása párbeszédpanelen szintén elkezdheti a Kedvenc programok lista létrehozását.

---

## Kedvenc programok lista átnevezése

Csak egy Kedvenc programok listát nevezhet át.

Kedvenc programok lista átnevezése...

1 - Nyissa meg az átnevezni kívánt Kedvenc programok listát.

2 - Nyomja meg az **≡ OPTIONS** gombot, válassza a **Kedvenc programok lista átnevezése** lehetőséget, majd nyomja meg az **OK** gombot.

3 - A képernyőn megjelenő billentyűzet elrejtéséhez nyomja meg a **← BACK** gombot.

4 - A távvezérlő hátulján lévő billentyűzet segítségével törölheti az aktuális nevet, és beírhat egy új nevet.

5 - Ha elkészült, fordítsa meg a távvezérlőt, válassza a **Bezár** lehetőséget, majd nyomja meg az **OK** gombot.

6 - A csatornalista bezárásához nyomja meg a **← BACK** gombot.

---

## Kedvenc programok lista törlése

Csak egy Kedvenc programok listát törölhet.

Kedvenc programok lista törlése...

1 - Nyissa meg a törölni kívánt Kedvenc programok listát.

2 - Nyomja meg az **≡ OPTIONS** gombot, válassza a **Kedvenc programok lista törlése** lehetőséget, majd nyomja meg az **OK** gombot.

3 - Hagyja jóvá a lista törlését.

4 - A csatornalista bezárásához nyomja meg a **← BACK** gombot.

---

## Csatornák újrendezése

Csak egy Kedvenc programok listában módosíthatja a csatornák sorrendjét (átrendezés).

A csatornák sorrendjének módosítása...

1 - Nyissa meg az átrendezni kívánt Kedvenc programok listát.

2 - Nyomja meg az **≡ OPTIONS** gombot, válassza a **Csatornák újrendezése** lehetőséget, majd nyomja meg az **OK** gombot.

3 - A Kedvenc programok listában válassza ki az átrendezni kívánt csatornát, majd nyomja meg az **OK** gombot.

4 - Helyezze át a csatornát a kívánt helyre a **▲** (felfelé) vagy a **▼** (lefelé) gombok segítségével.

- 5 - Az új hely megerősítéséhez nyomja meg az **OK** gombot.
- 6 - Ugyanezzel a módszerrel folytathatja a csatornák újrendezését mindaddig, amíg a **← BACK** gombbal be nem zárja a Kedvenc programok listát.

---

7.5

## Teletext

---

### Teletext oldalak

A Teletext funkció TV-csatornák nézése közben történő megnyitásához nyomja meg a **TEXT** gombot.

A teletext oldalak bezárásához nyomja meg ismét a **TEXT** gombot.

#### Teletext oldal kiválasztása

Oldal kiválasztásához . . .

- 1 - Írja be az oldalszámot a számgombokkal.
- 2 - A navigációhoz használja a nyílombokat.
- 3 - A képernyő alsó részén látható színes elemek kiválasztásához nyomja meg a megfelelő színes gombot.

#### Teletext aloldalak

Egy teletext oldalhoz több aloldal tartozhat. Az aloldalak száma egy sávban látható a főoldal mellett.

Aloldal kiválasztásához használja a **←** vagy a **→** gombot.

#### T.O.P. teletext oldalak

Egyes műsorsugárzóknál elérhető a T.O.P. teletext megnyitása.

T.O.P. Teletext oldalak teletexten történő megnyitásához nyomja meg az **≡ OPTIONS** gombot, és válassza a **T.O.P. áttekintése** lehetőséget.

#### Kedvenc oldalak

A TV-készülék listába menti a legutóbb megnyitott 10 teletext oldalt. Ezeket könnyűszerrel újra megnyithatja a Kedvenc teletext oldalak oszlopban.

- 1 - A teletexten válassza ki a képernyő bal felső sarkában található csillagot a kedvenc oldalak oszlopának megjelenítéséhez.
  - 2 - Az oldalszám kiválasztásához nyomja meg a **▼** (le) vagy **▲** (fel) gombot, majd az oldal megnyitásához nyomja meg az **OK** gombot.
- A lista a **Kedvenc oldalak törlése** opcióval törölhető.

#### Keresés a teletextben

Kijelölhet egy szót, és rákereshet a teletexten a szó összes előfordulására.

- 1 - Válasszon egy teletextoldalt, és nyomja meg az

**OK** gombot.

2 - Válasszon ki egy szót vagy egy számot a nyílombok segítségével.

3 - Nyomja meg ismét az **OK** gombot, és ekkor a rendszer azonnal az adott szó vagy szám következő előfordulására ugrik.

4 - Az **OK** gomb újabb megnyomásával így haladhat előre az előfordulások sorában.

5 - A keresés leállításához tartsa lenyomva a **▲** (fel) gombot mindaddig, amíg a kijelölés meg nem szűnik.

#### Teletext szolgáltatás csatlakoztatott eszközről

A TV-csatornák vételére képes eszközök némelyike teletext funkciót is kínál.

Teletext megnyitásához csatlakoztatott eszközről . . .

- 1 - Nyomja meg a **➔ SOURCES** gombot válassza ki az eszközt, majd nyomja meg az **OK** gombot.
- 2 - Miközben valamelyik csatornát nézi az eszközön, nyomja meg az **≡ OPTIONS** gombot, válassza a **Készülékbillentyűk megjelenítése** lehetőséget, és nyomja meg a **≡** gombot, majd az **OK** gombot.
- 3 - A készülékbillentyűk elrejtéséhez nyomja meg a **← BACK** gombot.
- 4 - A teletext szolgáltatás bezárásához nyomja meg újra a **← BACK** gombot.

#### Digital Text (csak az Egyesült Királyságban)

Egyes digitális műsorszolgáltatók külön Digital Text funkciót vagy interaktív TV-szolgáltatást kínálnak digitális TV-csatornáikon. Ezek a szolgáltatások a normál teletexthez hasonlóan kezelhetők, vagyis a számgombokkal, a színes gombokkal és a nyílombokkal választhatók ki a kívánt opciók.

A Digital Text bezárásához nyomja meg a **← BACK** gombot.

---

## Teletext beállítások

A teletext szolgáltatásban az **≡ OPTIONS** megnyomásával az alábbiakat választhatja ki...

- **Oldal kimerevítése**  
Az aloldalak automatikus pörgetésének leállítása.
- **Osztott képernyő/Teljes képernyő**  
A TV-csatorna és a teletext párhuzamos megjelenítése.
- **T.O.P. áttekintése**  
T.O.P. teletext megnyitása.
- **Nagyítás**  
A teletext oldal kinagyítása a kényelmesebb olvashatóság érdekében.
- **Kimutatás**  
Egy adott oldal rejtett információinak megjelenítése.
- **Aloldal-forgatás**  
Aloldalak megtekintése, amennyiben vannak ilyenek.
- **Nyelv**  
A teletext által használt karaktercsoport átváltása a megfelelő megjelenítés érdekében.

## · Teletext 2.5

Teletext 2.5 aktiválása a szebb színek és fejlettebb grafika érdekében.

---

## Teletext beállítása

### Teletext nyelve

Egyes digitális TV-szolgáltatók több nyelven kínálják teletextes szolgáltatásaikat.

A teletext elsődleges és másodlagos nyelvének beállításához . . .

1 - Nyomja meg a  gombot, válassza ki a **Minden beállítás** lehetőséget, majd nyomja meg az **OK** gombot.

2 - Válassza a **Régió és nyelv** lehetőséget, majd a menübe történő belépéshez nyomja meg a **➤** (jobbra) gombot.

3 - Válassza a **Nyelv > Elsődleges teletext** vagy **Másodlagos teletext** lehetőséget, majd nyomja meg az **OK** gombot.

4 - Válassza ki a kívánt teletextnyelveket.

5 - A menü bezárásához nyomja meg a **◀** (balra) gombot, szükség esetén többször is.

### Teletext 2.5

Az esetlegesen rendelkezésre álló Teletext 2.5 több szint és jobb grafikát kínál. A Teletext 2.5 szabványos gyári beállításként van aktiválva.

A Teletext 2.5 kikapcsolása...

1 - Nyomja meg a **TEXT** gombot.

2 - A képernyőn megnyitva lévő teletext szolgáltatás mellett nyomja meg az  **OPTIONS** gombot.

3 - Válassza a **Teletext 2.5 > Ki** lehetőséget.

4 - A menü bezárásához nyomja meg a **◀** (balra) gombot, szükség esetén többször is.

---

7.6

## Interaktív TV

---

### Tudnivalók az iTV-ről

Interaktív TV esetében egyes digitális műsorsugárzók információs vagy szórakoztató oldalakkal ötvözik a szokásos TV-műsorokat. Egyes oldalakon reagálhat vagy szavazhat az adott műsorra, online vásárolhat vagy fizethet igény szerinti videolejátszásért.

HbbTV, MHEG, . . .

A műsorsugárzók különféle interaktív televíziós rendszereket használnak: HbbTV (Hibrid műsorsugárzó szélessávú TV) vagy iTV (Interaktív TV – MHEG). Az interaktív TV-t néha Digitális szövegnek vagy Vörös gombnak hívják. Azonban minden rendszer eltérő.

További információkért keresse fel a műsorsugárzó

weboldalát.

---

## Amire szüksége van

Az interaktív TV kizárólag a digitális TV-csatornákhoz áll rendelkezésre. Az interaktív TV előnyeinek teljes körű kihasználásához a TV-készülékhez csatlakoztatott nagysebességű (szélessávú) internetkapcsolatra van szükség.

### HbbTV

Ha egy TV-csatorna HbbTV oldalakat kínál, az oldalak megtekintéséhez először be kell kapcsolnia a HbbTV-t a TV-beállításoknál.

1 - Nyomja meg a  gombot, válassza ki a **Minden beállítás** lehetőséget, majd nyomja meg az **OK** gombot.

2 - Válassza az **Általános beállítások > Javított > HbbTV** lehetőséget, majd nyomja meg az **OK** gombot.

3 - Válassza a **Be** lehetőséget.

4 - A menü bezárásához nyomja meg a **◀** (balra) gombot, szükség esetén többször is.

Ha egy bizonyos csatornán nem szeretne hozzáférést a HbbTV oldalakhoz, akkor blokkolhatja a HbbTV oldalakat csak az adott csatornára vonatkozóan.

1 - Hangoljon arra a csatornára, amelynek a HbbTV oldalait blokkolni szeretné.

2 - Nyomja meg az  **OPTIONS** gombot, majd válassza a **HbbTV ezen a csatornán** lehetőséget.

3 - Válassza a **Ki** beállítást.

---

## Az iTV használata

### iTV oldalak megnyitása

A HbbTV vagy iTV szolgáltatást kínáló csatornák legtöbbször kéri, hogy az interaktív műsorok megnyitásához nyomja meg a  (piros) színes gombot vagy az **OK** gombot.

### Navigálás az iTV oldalakon

Az iTV oldalakon való navigáláshoz használhatja a színes gombokat, a számbillentyűket és a **◀ BACK** gombot.

Az iTV oldalakon a **▶** (Lejátszás), **||** (Szünet) és **■** (Leállítás) gombok használatával tekinthet meg videókat.

### Digital Text (csak az Egyesült Királyságban)

A Digital Text megnyitásához nyomja meg a **TEXT** gombot. A bezáráshoz nyomja meg a **◀ BACK** gombot.

### iTV oldalak bezárása

A legtöbb iTV oldal tájékoztatja arról, melyik gombot



használja a bezáráshoz.  
Az iTV oldal bezárásához váltson a következő TV-  
csatornára, majd nyomja meg a ← BACK gombot.

# TV-műsorfűzet

## 8.1

### Amire szüksége van

A TV-műsorkalauz használatával megtekintheti a csatornák aktuális és ütemezett TV-műsorait. A TV-műsorkalauz információinak (adatainak) forrásától függően analóg és digitális csatornák, vagy csak digitális csatornák jelennek meg. Nem minden csatorna biztosít TV-műsoradatokat.

A TV-készülék a TV-re telepített csatornákra vonatkozóan képes fogadni a TV-műsorkalauz információit. A TV-készülék nem képes fogadni a TV-műsorkalauz információit a digitális vevőegységről vagy dekóderről megtekintett csatornákra vonatkozóan.

## 8.2

### TV-műsorkalauz adatai

A TV-műsorkalauz a szolgáltatótól vagy az Internetről fogadja az információkat. Egyes régiókban és egyes csatornákhöz nem érhető el ilyen információk. A TV-készülék a TV-re telepített csatornákra vonatkozóan képes fogadni a TV-műsorkalauz információit. A TV-készülék nem képes fogadni a TV-műsorkalauz információit a digitális vevőegységről vagy dekóderről megtekintett csatornákra vonatkozóan.

A TV-készülék alapértelmezett információfogadási beállítása: **A műsorsugárzóról.**

Ha a TV-műsorkalauz adatai az Internetről származnak, a TV-műsorkalauz a digitális csatornák mellett az analóg csatornákat is felsorolhatja. A TV-műsorkalauz menüje egy kis képernyőt is megjelenít az aktuális csatornával.

#### Internetről

Ha a TV csatlakozik az Internetre, beállíthatja a TV-készüléket úgy, hogy a TV-műsorkalauz adatait az Internetről kapja.

A TV-műsorkalauz adatainak beállítása...

1 - Nyomja meg a  gombot, válassza ki a **Minden beállítás** lehetőséget, majd nyomja meg az **OK** gombot.

2 - Válassza az **Általános beállítások** lehetőséget, majd a menübe történő belépéshez nyomja meg a **➤** (jobbra) gombot.

3 - Válassza a **Javított > Tv-műsorfűzet > Az Internetről** lehetőséget, majd nyomja meg az **OK** gombot.

4 - A menü bezárásához nyomja meg a **◀** (balra) gombot, szükség esetén többször is.

## Hiányzó felvételek

Ha úgy tűnik, hogy egyes felvételek eltűntek a felvételek listájáról, előfordulhat, hogy megváltoztak a TV-műsorkalauz információi (adatai). **A műsorsugárzótól** beállítással rögzített felvételek eltűnnek a listából, ha átkapcsol **Az Internetről** beállításra. Ez fordítva is előfordulhat. Az is megtörténhet, hogy a TV-készülék automatikusan átkapcsol **Az Internetről** beállításra. Ahhoz, hogy a felvételek elérhetőek legyenek a felvételek listájában, váltson arra a beállításra, amelyet a felvételek készítésekor választott.

## 8.3

### A TV-műsorkalauz használata

#### A TV-műsorkalauz megnyitása

A TV-műsorkalauz megnyitásához nyomja meg a  **TV GUIDE** gombot. A TV-műsorkalauz a kiválasztott tuner csatornáit mutatja.

A bezáráshoz nyomja meg ismét a  **TV GUIDE** gombot.

A TV-műsorkalauz első megnyitásakor a TV megkeresi a TV-csatornákhöz tartozó műsorinformációkat. Ez több percbe is beletelhet. A TV-műsorkalauzhoz tartozó adatokat a TV tárolja.

#### Műsor kiválasztása

A TV-műsorkalauzból átkapcsolhat egy éppen sugárzott műsorra.

Ha át szeretne kapcsolni a műsorra (csatornára), válassza ki az adott műsort, és nyomja meg az **OK** gombot.

#### Műsor részleteinek megtekintése

A kiválasztott műsor részletes adatainak előhívásához...

1 - Nyomja meg az  **INFO** gombot.

2 - A bezáráshoz nyomja meg a  **BACK** gombot.

#### Nap megváltoztatása

A TV-műsorkalauz meg tudja jeleníteni a következő napok (legfeljebb 8 nap) ütemezett műsorait is.

Nyomja meg a  **Nap** gombot, majd válassza ki a kívánt napot.



---

## Emlékeztető beállítása



Emlékeztetőt is beállíthat a műsorhoz. Ebben az esetben figyelmeztetés jelenik meg, ha kezdődik a műsor. Azonnal a kívánt csatornára kapcsolhat.

A TV-műsorkalauzban  (óra) ikon jelzi az emlékeztetővel megjelölt műsorokat.

Emlékeztető beállítása...

- 1 - Nyomja meg a  TV GUIDE gombot, majd válasszon ki egy, a jövőben sugárzásra kerülő műsort.
- 2 - Nyomja meg az  OPTIONS gombot.
- 3 - Válassza az Emlékezt. beáll. lehetőséget, majd nyomja meg az OK gombot.
- 4 - A menü bezárásához nyomja meg a  BACK gombot.

Emlékeztető törlése...



- 1 - Nyomja meg a  TV GUIDE gombot, majd válasszon egy emlékeztetővel ellátott műsort.
- 2 - Nyomja meg az  OPTIONS gombot.
- 3 - Válassza az Emlékezt. törlése lehetőséget, majd nyomja meg az OK gombot.
- 4 - A menü bezárásához nyomja meg a  BACK gombot.

---

## Keresés műfaj szerint

Ha elérhető ez az információ, az ütemezett műsorokat keresheti műfaj (például film, sport stb.) szerint is.

Műsorok keresése műfaj alapján...

- 1 - Nyomja meg a  TV GUIDE gombot.
- 2 - Nyomja meg az  OPTIONS gombot.
- 3 - Válassza a Keresés műfaj szerint lehetőséget, majd nyomja meg az OK gombot.
- 4 - Válassza ki a kívánt műfajt, majd nyomja meg az OK gombot. Megjelenik a talált műsorok listája.
- 5 - Beállíthat emlékeztetőket vagy beprogramozhatja a kívánt műsor felvételét.
- 6 - A menü bezárásához nyomja meg a  BACK gombot.



---

## Emlékeztetők listája



Megtekintheti az összes beállított emlékeztetőt tartalmazó listát.

Emlékeztetők listája

Az emlékeztetők listájának megnyitása...

- 1 - Nyomja meg a  TV GUIDE gombot.
- 2 - Nyomja meg a színes gombot:  Felvételek .
- 3 - A képernyő felső részén válassza a  Programozott lehetőséget, majd nyomja meg az OK gombot.
- 4 - A beütemezett felvételek és emlékeztetők listáján

válassza az Emlékeztetők lapot, majd nyomja meg az OK gombot, ha csak az emlékeztetőket szeretné megtekinteni.

5 - A kiválasztott emlékeztető eltávolításához nyomja meg a  Eltávolítás gombot. A kijelölt műsor felvételéhez nyomja meg a  Felvétel gombot.



6 - A menü bezárásához nyomja meg a  BACK gombot.

---



## Felvétel beállítása

Felvételt a TV-műsorkalauzban\* állíthat be.



A TV-műsorkalauzban a felvételkedészítésre beállított műsorokat a  ikon jelzi.

A felvételek listájának megtekintéséhez nyomja meg a  Felvételek gombot. A felvételkedészítésre beállított műsorok esetében a műsor neve előtt egy  (piros pötty) ikon szerepel.

Műsor felvétele...

- 1 - Nyomja meg a  TV GUIDE gombot és válasszon egy jövőbeni vagy éppen sugárzott műsort.
- 2 - Nyomja meg a színes gombot:  Felvétel .
- 3 - A menü bezárásához nyomja meg a  BACK gombot.

Felvétel törlése...

- 1 - Nyomja meg a  TV GUIDE gombot és válassza ki a rögzítésre beállított műsort.
- 2 - Nyomja meg a színes gombot:  Rögzítés törlése.
- 3 - A menü bezárásához nyomja meg a  BACK gombot.

\* További információkat a Rögzítés és Pause TV fejezetben talál.

# Rögzítés és TV-műsor szüneteltetése

## 9.1

### Felvételek

#### Amire szüksége van

Felveheti a digitális TV-adást, majd később megtekintheti azt.

A TV-műsor felvételéhez az alábbiakra van szükség...

- egy csatlakoztatott, ehhez a TV-készülékhez megformázott USB merevlemezre,
- a TV-készülékre telepített digitális csatornák
- csatornainformációk beérkezése a képernyőn megjelenő TV-műsorkalauzhoz
- megbízható óra-beállítás. Ha manuálisan visszaállítja a TV-készülék óráját, előfordulhat, hogy a felvételek nem sikerülnek.

Amikor a TV-műsor szüneteltetése funkciót használja, nem tud felvételt készíteni.

A szerzői jogi jogszabályok betartása érdekében egyes DVB-szolgáltatók különböző korlátozásokat alkalmazhatnak a DRM (digitális jogkezelés) technológia használatával. Védett csatornák sugárzása esetén a rögzítés lehetősége, a felvétel érvényessége vagy a megtekintések száma korlátozott lehet. Előfordulhat, hogy a rögzítés egyáltalán nem lehetséges. Ha védett csatornáról próbál felvételt készíteni, vagy lejárt rögzítést próbál visszajátszani, hibaüzenet jelenhet meg.

Az USB-s merevlemezekkel kapcsolatos további információkért a **Súgó** menüben nyomja meg a **Kulcsszavak** színes gombot, majd keresse meg az **USB-s merevlemez, telepítés témakört**.

#### Műsor felvétele

##### Felvétel most

Az éppen megtekintett műsor rögzítéséhez nyomja meg a távvezérlő **●** (Felvétel) gombját. A felvétel azonnal elkezdődik.

A felvétel leállításához nyomja meg a **■** (Leállítás) gombot.

TV-műsorfüzet által biztosított adatok elérhetősége esetén a rendszer a felvétel gomb megnyomásától kezdve a műsor végéig rögzíti az éppen megtekintett

műsort. Ha nincsenek TV-műsorkalauz adatok, akkor a felvétel csak 30 percig tart. A felvétel befejezési időpontja a **Felvételek listán** módosítható.

##### Felvétel programozása

Beütemezheti egy soron következő műsor felvételét mára vagy a következő napokra (legfeljebb 8 nappal előre). A TV-készülék a TV-műsorfüzet adatai alapján állítja be a rögzítés kezdésének és befejezésének időpontját.

##### Műsor felvétele...

- 1 - Nyomja meg a **☰ TV GUIDE** gombot.
- 2 - A TV-műsorfüzet oldalon válassza ki a rögzíteni kívánt csatornát és műsort. A **➤** (jobbra) vagy **➤** (balra) gombokkal tud görgetni a csatorna műsorai között. Nyomja meg a **■ Nap** gombot, majd válassza ki a kívánt napot.
- 3 - Jelölje ki a műsort, majd nyomja meg a **■ Felvétel** gombot. A műsor felvételét ezzel beütemezte. Ha egymást fedő felvételt ütemezett be, automatikusan megjelenik a figyelmeztetés. Ha távollétében szeretne felvenni egy műsort, ne feledje készenléti üzemmódban hagyni a televíziót, és az USB merevlemez is hagyja bekapcsolva.
- 4 - A TV-készülék hozzáad bizonyos időtartamú ráhagyást a műsor végéhez. Ezt az extra időt az **Automatikus ráhagyás** a végén opcióval módosíthatja.
- 5 - A menü bezárásához nyomja meg a **➤ BACK** gombot.

##### Felvételek listája

A felvételek listájában tekintheti meg és kezelheti felvételeit. A felvételek listája mellett egy másik lista látható, melyben a programozott felvételek és emlékeztetők szerepelnek.

A felvételek listájának megnyitásához...

- 1 - Nyomja meg a **☰ TV GUIDE** gombot.
- 2 - Nyomja meg a színes gombot: **■ Felvételek** .
- 3 - A felvételek listájának szűréséhez válassza az **Új, Megtekintett** vagy **Lejárt** lapok valamelyikét, majd nyomja meg az **OK** gombot.
- 4 - A listából kiválasztott felvételt a **■ Eltávolítás** színes gombbal távolíthatja el, folyamatban lévő felvételt pedig a **■ Felvétel leállítása** színes gombbal állíthat le. Felvétel átnevezéséhez használja a **■ Átnevezés** színes gombot.
- 5 - A menü bezárásához nyomja meg a **➤ BACK** gombot.

A műsorsugárzók korlátozhatják, hogy a felvétel megtekintésére hány nap áll rendelkezésre. Ezen időtartam elteltét követően a felvételt lejárt jelölést kap. A listában a felvételnél szerepelhet az is, hogy a

lejáratig hány nap van hátra.







Ha a műsorsugárzó megakadályoz egy ütemezett felvételt vagy az adás félbeszakad, a felvétel **Sikertelen** jelölést kap.

---

### Felvételek ütköznek

Felvételek ütközéséről akkor beszélünk, ha két programozott felvétel időben fedi egymást. A felvételütközés feloldása érdekében átállíthatja az egyik vagy mindkét programozott felvétel kezdési vagy befejezési időpontját.

Programozott felvétel kezdési vagy befejezési időpontjának beállításához...





- 1 - Nyomja meg a  TV GUIDE gombot.
- 2 - Nyomja meg a színes gombot:  **Felvételek** .
- 3 - A képernyő felső részén válassza a  **Programozott** lehetőséget, majd nyomja meg az **OK** gombot.
- 4 - A programozott felvételek és emlékeztetők listáján válassza a **Felvételek** lapot, majd nyomja meg az **OK** gombot, ha csak a programozott felvételeket szeretné megtekinteni.
- 5 - Válassza ki azt a programozott felvételt, mely ütközik egy másik programozott felvétellel, majd nyomja meg a  **Idő beállítása** színes gombot.
- 6 - Válassza ki a kezdési vagy befejezési időpontot, majd módosítsa valamelyiket vagy mindkettőt a  (fel) vagy a  (le) billentyűkkel. Válassza az **Alkalmaz** lehetőséget, majd nyomja meg az **OK** gombot.
- 7 - A menü bezárásához nyomja meg a  **BACK** gombot.

---

### Automatikus ráhagyás a végén

Megadhatja, hogy mekkora automatikusa ráhagyást használjon a TV-készülék a programozott felvételek végén.

Automatikus ráhagyás a végén beállításához...







- 1 - Nyomja meg a  TV GUIDE gombot.
- 2 - Nyomja meg az  **OPTIONS** gombot, válassza az **Automatikus ráhagyás a végén** lehetőséget, majd nyomja meg az **OK** gombot.
- 3 - A felvételhez automatikusan hozzáadott ráhagyás beállításához nyomja meg a  (fel) vagy a  (le) gombokat, majd az **OK** gombot. Legfeljebb 45 percet adhat hozzá a felvételhez.
- 4 - A menü bezárásához nyomja meg a  **BACK** gombot.

---

### Manuális rögzítés

TV-műsorhoz nem kötött felvételkészítést is beprogramozhat. Ilyenkor Önnek kell beállítania a tuner típusát, a csatornát és a kezdés és a befejezés időpontját.

Felvétel manuális beprogramozásához...









- 1 - Nyomja meg a  **TV GUIDE** gombot.
- 2 - Nyomja meg a színes gombot:  **Felvételek** .
- 3 - A képernyő felső részén válassza a  **Programozott** lehetőséget, majd nyomja meg az **OK** gombot.
- 4 - Nyomja meg az  **OPTIONS** gombot, válassza a **Programozás** lehetőséget, majd nyomja meg az **OK** gombot.
- 5 - Válassza ki azt a tunert, amelyikről műsort szeretne felvenni, majd nyomja meg az **OK** gombot.
- 6 - Válassza ki azt a tunert, melyről felvételt szeretne készíteni, majd nyomja meg az **OK** gombot.
- 7 - Válassza ki a felvételkészítés napját, majd nyomja meg az **OK** gombot.
- 8 - Állítsa be a felvételkészítés kezdési és befejezési idejét. Válasszon egy gombot, majd állítsa be az órát és a percet a  (fel) vagy a  (le) gombokkal.
- 9 - A manuális felvétel programozásához válassza a **Programozás** lehetőséget, majd nyomja meg az **OK** gombot.

A felvétel ezt követően megjelenik a programozott felvételek és emlékeztetők listájában.

---

### Felvétel megtekintése

Felvétel megtekintése...

- 1 - Nyomja meg a  **TV GUIDE** gombot.
- 2 - Nyomja meg a színes gombot:  **Felvételek** .
- 3 - Válassza ki a kívánt felvételt a felvételek listájából, majd a lejátszás megkezdéséhez nyomja meg az **OK** gombot.
- 4 - A következő gombokat használhatja:  (szünet),  (lejátszás),  (visszatekerés),  (előretekerés) és  (leállítás).
- 5 - A tévénézésre történő visszaváltáshoz nyomja meg az  **EXIT** gombot.

---

9.2

## TV-műsor szüneteltetése

---

## Amire szüksége van

Szüneteltetheti a digitális TV-adást, majd kicsivel később folytathatja a megtekintését.

A TV-műsor szüneteltetéséhez az alábbiakra van szükség...

- egy csatlakoztatott, ehhez a TV-készülékhez megformázott USB merevlemezre,
- a TV-készülékre telepített digitális csatornák
- csatornainformációk beérkezése a képernyőn megjelenő TV-műsorkalauzhoz

Ha az USB-s merevlemez csatlakoztatva és formázva van, a TV-készülék folyamatosan tárolja az Ön által megtekintett TV-műsorokat. Ha másik csatornára vált, a korábbi csatorna adása törlődik. Az adás szintén törlődik, amikor készenléti állapotba kapcsolja a TV-készüléket.

A TV-műsor szüneteltetése funkció felvétel közben nem használható.

További információkért a **Súgó**menüben nyomja meg a **— Kulcsszavak** színes gombot, majd keresse meg az **USB-s merevlemez, telepítés** témakört.

---

## Műsor szüneteltetése

Adás szüneteltetése és folytatása...

Az adás szüneteltetéséhez nyomja meg a **||** (Szünet) gombot. Kis időre megjelenik egy folyamatjelző sáv a képernyő alján.

A folyamatjelző sáv előhívásához nyomja meg ismét a **||** (Szünet) gombot.

A megtekintés folytatásához nyomja meg a **▶** (Lejátszás) gombot.

Ha a folyamatjelző a képernyőn látható, nyomja meg a **◀◀** (Gyors vissza) vagy az **▶▶** (Gyors előre) gombot, hogy kiválassza, honnan kívánja folytatni a szüneteltetett adás megtekintését. A sebesség megváltoztatásához nyomja meg többször egymás után ezeket a gombokat.

Az adást maximum 90 perces időtartamon keresztül szüneteltetheti.

Az élő TV-adáshoz való visszatéréshez nyomja meg a **■** (Leállítás) gombot.

---

## Ismétlés

Mivel a TV-készülék tárolja az Ön által megtekintett adást, ezért többnyire lehetősége van rá, hogy pár másodperces visszajátszásokat tekintsen meg.

Aktuális adás visszajátszása...

- 1 - Nyomja meg a **||** (Szüneteltetés) gombot.
- 2 - Nyomja meg a **◀◀** (Visszatekerés)

gombot. A **◀◀** gomb többszöri megnyomásával kiválaszthatja, hogy honnan szeretné elkezdni a szüneteltetett adás megtekintését. A sebesség megváltoztatásához nyomja meg többször egymás után ezeket a gombokat. Egy idő után eléri a tárolt adás kezdőpontját vagy a maximális időtartamot.

- 3 - Az adás ismételt megtekintéséhez nyomja meg a **▶** (Lejátszás) gombot.
- 4 - Az élő adás megtekintéséhez nyomja meg a **■** (Leállítás) gombot.

# Legkeresettebbek

## 10.1

### A Legkeresettebbek szolgáltatás ismertetése



A  TOP PICKS szolgáltatás segítségével a TV ajánl aktuális TV-műsorokat, friss kölcsönzött videókat és online TV-szolgáltatásokat megtekintésre. Győződjön meg róla, hogy elfogadta a Használati feltételeket. A Legkeresettebbek szolgáltatás használatához csatlakoztassa TV-készülékét az Internethez.

A Legkeresettebbek szolgáltatás által nyújtott információk és szolgáltatások csak a kiválasztott országokban érhetőek el.

#### Használati feltételek

Ahhoz, hogy a TV végrehajthassa az ajánlásokat, el kell fogadnia a Használati feltételeket. Ha szeretné megkapni a megtekintési szokásain alapuló személyre szabott ajánlásokat, ellenőrizze, hogy bejelölte-e a **Személyes ajánlásokra vonatkozó beleegyezés** elemet.

A Használati feltételek elfogadása és a Személyes ajánlásokra vonatkozó beleegyezés...

- 1 - Nyomja meg a  TOP PICKS gombot.
- 2 - Nyomja meg az  OPTIONS gombot, válassza a **Használati feltételek** lehetőséget, majd nyomja meg az **OK** gombot.
- 3 - Válassza a (... ..) lehetőséget, majd nyomja meg az **OK** gombot.
- 4 - Nyomja meg a  BACK gombot.

## 10.2

### Most a TV műsorán

#### A Most a TV műsorán funkcióról

A  Most a TV műsorán funkcióval a TV-készülék a 10 legnépszerűbb éppen futó műsort ajánlja.

A TV-készülék éppen adásban lévő vagy 15 percen belül kezdődő műsorokat ajánl. Az ajánlott műsorok az Ön által telepített csatornák közül kerülnek kiválasztásra. A kiválasztás az Ön országában elérhető csatornák közül történik. Ezenkívül a **Most a TV műsorán** funkciót beállíthatja úgy is, hogy az Ön által rendszeresen nézett műsorok alapján személyre szabott ajánlásokat is tartalmazzon.

A Most a TV műsorán információk elérhetővé tételéhez...

- a Most a TV műsorán információknak elérhetőknak

kell lenniük az Ön országában.



- a TV-készüléken telepítve kell lenniük csatornáknak.
- a TV-készüléknek csatlakoztatva kell lennie az Internethez.
- A TV óráját Automatikus vagy Országfüggő beállításra kell állítani.
- Önnek el kell fogadnia a Használati feltételeket (Lehet, hogy ezeket már elfogadta, amikor csatlakozott az Internethez).

Az  ikon csak akkor jelenik meg a képernyő tetején, ha a Most a TV műsorán funkció rendelkezésre áll.

A TV-készülék nem tárolja a korábbi ajánlásokat.

### A Most a TV műsorán funkció használata

A Most a TV műsorán megnyitása...

- 1 - Nyomja meg a  TOP PICKS gombot a Legkeresettebbek menü megnyitásához.
- 2 - A képernyő tetején válassza a  Most a TV műsorán lehetőséget, majd nyomja meg az **OK** gombot.
- 3 - A bezáráshoz nyomja meg a  BACK gombot.

Amikor megnyitja a **Most a TV műsorán** szolgáltatást, előfordulhat, hogy a TV-készüléknek néhány másodperbe telik az oldalinformációk frissítése.

A Most a TV műsorán funkció lehetővé teszi, hogy...

- valamely műsor ikonját kiválasztva és az **OK** gombot megnyomva az éppen futó műsorra kapcsoljon.
- valamely programozott műsor ikonját kiválasztva és az **OK** gombot megnyomva az előzetesen az adott csatornára kapcsoljon.

A távvezérlő színes gombjainak segítségével elindíthat, leállíthat vagy törölhet egy programozott felvételt. Beállíthat valamely műsor kezdésére figyelmeztető emlékeztetőt vagy eltávolíthatja azt.

Nyomja meg a  BACK gombot, ha úgy kíván kilépni a Most a TV műsorán szolgáltatásból, hogy nem kapcsol másik csatornára.

## 10.3

### TV on Demand



---

## A TV on Demand szolgáltatásról

A  TV on Demand funkcióval megnézheti az elmulasztott TV-műsorokat, vagy akkor nézheti meg a kedvenc műsorait, amikor az Önnek a legalkalmasabb. A szolgáltatást még a következőképpen nevezik: Catch Up TV, Replay TV vagy Online TV. A TV on Demand szolgáltatás által nyújtott műsorok ingyen nézhetők.



A TV on Demand funkciót beállíthatja úgy is, hogy személyre szabott műsorajánlókat kapjon, az ország, a TV-készülék telepítése és az Ön által rendszeresen megnézett műsorok alapján.

Az  ikon csak akkor jelenik meg a képernyő tetején, ha a TV on Demand funkció rendelkezésre áll.



---

## A TV on Demand szolgáltatás használata

A TV on Demand szolgáltatás megnyitása...

- 1 - Nyomja meg a  TOP PICKS gombot a Legkeresettebbek menü megnyitásához.
- 2 - A képernyő tetején válassza a  TV on Demand lehetőséget, majd nyomja meg az OK gombot.
- 3 - Az oldal teljes képernyős nézetben történő megnyitásához nyomja meg a  (le) gombot.
- 4 - Kiválaszthat egy adott műsorsugárzót, ha több is elérhető.
- 5 - Válasszon egy műsorikont, majd a megtekintés megkezdéséhez nyomja meg az OK gombot.
- 6 - A bezáráshoz nyomja meg a  BACK gombot.

Amikor megnyitja a TV on Demand szolgáltatást, előfordulhat, hogy a TV-készüléknek néhány másodperbe telik az oldalinformációk frissítése.

A műsor elindulását követően használhatóvá válik a  (Lejátszás) és a  (Szünet) gomb.

---

10.4

## Igény szerinti videó

---

### Az Igény szerinti videó funkció

Az  Igény szerinti videó szolgáltatás segítségével filmeket kölcsönözhet egy online videotékából.

Az Igény szerinti videó funkciót beállíthatja úgy is, hogy személyre szabott filmajánlókat kapjon, az ország, a TV-készülék telepítése és az Ön által rendszeresen megnézett műsorok alapján.

Az  ikon csak akkor jelenik meg a képernyő tetején, ha az Igény szerinti videó funkció rendelkezésre áll.

### Fizetés

Ha filmet kölcsönöz vagy vásárol, a hitelkártyájával biztonságosan fizethet a videotékának. A legtöbb videotéka megkéri, hogy hozzon létre egy bejelentkezési fiókot, amikor első alkalommal próbál filmet kölcsönözni.

### Internetes forgalom

Ha sok videót fogad videostream formájában, akkor előfordulhat, hogy túllépi a havi internetes forgalmi limitjét.

---

## Az Igény szerinti videó szolgáltatás használata



Az Igény szerinti videó szolgáltatás megnyitása...

- 1 - Nyomja meg a  TOP PICKS gombot a Legkeresettebbek menü megnyitásához.
- 2 - A képernyő tetején válassza az  Igény szerinti videólehetőséget, majd nyomja meg az OK gombot.
- 3 - Válasszon ki egy filmposztert a navigációs gombokkal.
- 4 - A bezáráshoz nyomja meg a  BACK gombot.

Amikor megnyitja az Igény szerinti videó szolgáltatást, előfordulhat, hogy a TV-készüléknek néhány másodperbe telik az oldalinformációk frissítése.

Kiválaszthat egy adott videotékát, ha több is elérhető.

Film kölcsönzése...

- 1 - Navigáljon egy filmplakát kiemelésére. Néhány másodperc múlva megjelenik egy rövid információ.
- 2 - Nyomja meg az OK gombot a videotéka filmre vonatkozó oldalának megnyitásához, hogy megtekinthesse a film rövid tartalmát.
- 3 - Hagyja jóvá a megrendelését.
- 4 - Végezze el a fizetést a TV segítségével.
- 5 - Máris nézheti a filmet. Használhatja a  (Lejátszás) és a  (Szünet) gombokat.



# Főmenü

## 11.1

### A Főmenü ismertetése

Az Android TV nyújtotta előnyök teljes kihasználásához csatlakoztassa a TV-készüléket az internethez.

Az Android rendszerű okostelefonokhoz vagy táblagépekhez hasonlóan a Főmenü a TV-készülék központja. A Főmenüből elindíthat bármilyen alkalmazást, másik TV-csatornára válthat, filmet kölcsönözhet, webhelyet nyithat meg vagy egy csatlakoztatott eszközre válthat. A TV-készülék beállításától és az adott országtól függően, a Főmenü különböző elemeket tartalmazhat.

A Főmenü sorokból épül fel...

#### Ajánló

Az első sorban népszerű videók, zenés videók vagy internetes webhelyek ajánlata szerepel. A Használati feltételekben beállíthatja úgy az adatbiztonsági beállításokat, hogy csak a saját megtekintési szokásain alapuló ajánlások jelenjenek meg.

#### Philips alkalmazástár

Ez a sor az Alkalmazások ajánlóját tartalmazza.

#### Alkalmazások

Az Alkalmazások sor minden olyan alkalmazást tartalmaz, amelyeket a TV-készülékkel együtt kapott, illetve amelyeket saját maga töltött le a Google Play áruházból. Ebben a sorban található továbbá a TV-készülékhez kapcsolódó alkalmazások, például: **TV-nézés**, **Források**, **Média** és egyebek. A legutoljára indított alkalmazások a sor előtt jelennek meg.

#### Játékok

Innen indíthat játékokat a TV-készüléken. Ha letölt egy játékot, akkor az ebben a sorban jelenik meg.



#### Beállítások

Innen nyithatja meg a beállítások választékát. Azonban az összes beállításhoz nyomja meg a  **SETTINGS** gombot, majd válassza a **Minden beállítás** lehetőséget. Itt nyithatja meg a **Súgót** is.

Lásd még: [www.support.google.com/androidtv](http://www.support.google.com/androidtv)

## A Főmenü megnyitása

A Főmenü, illetve az egyik elem megnyitása...

- 1 - Nyomja meg a  **HOME** gombot.
- 2 - Válasszon ki egy elemet, és a megnyitáshoz vagy elindításához nyomja meg az **OK** gombot.
- 3 - A Főmenü bármilyen elem elindítása nélküli bezárásához nyomja meg a  **BACK** gombot.

## 11.3

### Keresés és Hangkeresés

A Főmenüben található  ikont használva kereshet videókat, zenéket vagy bármi mást az interneten. A keresett kifejezést szóban is közölheti a rendszerrel, vagy akár be is gépelheti.

További információkért a **Súgó** menüben nyomja meg a  **Kulcsszavak** színes gombot, majd keresse meg a **Hangkeresés** témakört.

## 11.4

### Korlátozott profil

A TV-készüléket korlátozott profilra kapcsolva meggátolhatja bizonyos alkalmazások használatát. A korlátozott profilban csak az Ön által kiválasztott alkalmazások használata engedélyezett. Ezt a profilt csak PIN kód megadásával kapcsolhatja ki.

Korlátozott profilba kapcsolt TV-készülékkel nem lehet...

- Nem engedélyezett címkével ellátott alkalmazásokat keresni és elindítani
- Megnyitni a Google Play áruházat
- Vásárlást indítani a Google Play Filmek és TV áruházban, illetve Google Play Játékok áruházban
- Külső fejlesztők által gyártott, Google-bejelentkezést nem igénylő alkalmazásokat használni

Korlátozott profilba kapcsolt TV-készülékkel lehet...

- A Google Play Filmek és TV áruházból korábban már kikölcsönzött vagy megvásárolt tartalmakat nézni
- A Google Play Játékok áruházban korábban már megvásárolt és telepített játékokkal játszani
- Elérni a következő beállításokat: Wi-Fi hálózatok, Beszéd és Elérhetőség
- Bluetooth-kiegészítőket hozzáadni

A TV-készüléken használt Google fiók bejelentkezve marad. A korlátozott profil használata nem módosítja a Google fiókot.

# TV-menü

---

## 12.1

### A TV-menü bemutatása

Ha a TV-készülék nem rendelkezik internetkapcsolattal, a TV-menü használható főmenüként.

A TV-menüben megtalálja a TV-készülék összes funkcióját.

---

## 12.2

### TV-menü megnyitása

A TV-menü, illetve az egyik elem megnyitásához...

- 1 - A TV-menü megnyitásához nyomja meg a  gombot.
- 2 - Válasszon ki egy elemet, és a megnyitásához vagy elindításához nyomja meg az **OK** gombot.
- 3 - A TV-menü bármilyen elem elindítása nélküli bezárásához nyomja meg a **← BACK** gombot.

# Netflix

Netflix-előfizetések előnyeit ezen a TV-készüléken is élvezheti. A TV-készüléknek csatlakoznia kell az internethez.

A Netflix alkalmazás megnyitásához nyomja meg a **NETFLIX** gombot. A Netflix a TV-készülék készenléti állapotából közvetlenül is elindítható.

[www.netflix.com](http://www.netflix.com)



# Források

## 14.1

### Váltás TV-bemenetre

A Források listájáról átválthat bármely TV-bemenetre. A tunerre váltva tévét nézhet, megtekintheti egy csatlakoztatott USB flash meghajtó tartalmát, illetve átnézheti a csatlakoztatott USB-s merevlemezen tárolt felvételeket. A csatlakoztatott eszközökre váltva megtekintheti az azokon lévő műsorokat, illetve használhat digitális vevőt vagy Blu-ray lejátszót is.

TV-bemenetre való váltáshoz...

- 1 - Nyomja meg a  SOURCES gombot a Források menü megnyitásához.
- 2 - Válassza ki a nézni kívánt TV-bemenetet, majd nyomja meg az **OK** gombot. A TV-készülék megjeleníti a készüléken található műsort.
- 3 - A menü TV-bemenetre való váltás nélküli bezárásához nyomja meg ismét a  SOURCES gombot.

#### Egyérintéses lejátszás



Készenléti állapotba lévő TV-készülékén a TV távvezérlőjével is bekapcsolhatja a lemezlejátszót. Ha mind a lemezlejátszót, mind pedig a TV-készüléket be szeretné kapcsolni készenléti állapotból, illetve azonnal el szeretné indítani a lemezt vagy a műsort, nyomja meg a  (lejátszás) gombot a TV távvezérlőjén. A készüléket HDMI kábellel kell a TV-készülékhez csatlakoztatni, és mind a TV-n, mind a készüléken be kell kapcsolni a HDMI CEC funkciót.

## 14.2

### TV-bemenetre vonatkozó beállítások

Bizonyos TV-bemeneti eszközök specifikus beállításokat kínálnak.

Specifikus TV-bemenet beállításainak megadásához...

- 1 - Nyomja meg a  SOURCES gombot.
- 2 - Válasszon TV-bemenetet a listáról, majd nyomja meg az **OK** gombot.
- 3 - Nyomja meg az  OPTIONS gombot. Itt adhatja meg a specifikus TV-bemenet beállításait.
- 4 - A Beállítások menü bezárásához nyomja meg ismét az  OPTIONS gombot.

Lehetséges beállítások...

#### Kezelőszervek

Ezzel a beállítással a csatlakoztatott eszközt a TV-

készülék távvezérlőjével működtetheti. A készüléket HDMI kábellel kell a TV-készülékhez csatlakoztatni, és mind a TV-n, mind a készüléken be kell kapcsolni a HDMI CEC funkciót.

#### Eszközinformáció

Ezen opció megnyitásával a csatlakoztatott eszköz információihoz férhet hozzá.

## 14.3

### Eszköznév és -típus





A TV-készülékhez csatlakoztatott és észlelt új eszközökhöz az eszköz típusának megfelelő ikont rendelhet. Ha HDMI-kábellel és HDMI CEC segítségével csatlakoztatja az eszközt, a TV-készülék automatikusan észleli az eszköz típusát, és a megfelelő ikont rendeli hozzá.

A készülék típusa határozza meg a kép- és hangstílusokat, a felbontási értékeket, a speciális beállításokat és a készülék helyét a Források menüben. Nem kell bajlódnia az ideális beállításokkal.

#### Átnevezés vagy típus módosítása

A csatlakoztatott eszközök nevét vagy típusát bármikor módosíthatja. Keresse meg a Források menüben az eszköz nevétől jobbra található  ikont. Egyes TV-bemeneti források nem teszik lehetővé a név módosítását.



#### Az eszköz típusának módosításához...

- 1 - Válassza ki az eszközt a Források menüben.
- 2 - A  ikont kiválasztásához nyomja meg a  (jobbra) gombot, majd nyomja meg az **OK** gombot.
- 3 - A képernyőn megjelenő billentyűzet elrejtéséhez nyomja meg a  BACK gombot.
- 4 - Az összes elérhető eszköztípus megkereséséhez nyomja meg a  (le) gombot. Válassza ki a kívánt típust, majd nyomja meg az **OK** gombot.



5 - Az eszköztípus eredeti csatlakozási típusra való visszaállításához válassza a **Visszaállítás** lehetőséget, majd nyomja meg az **OK** gombot.

6 - Válassza a **Bezár** lehetőséget, majd a menü bezárásához nyomja meg az **OK** gombot.

#### Az eszköz nevének módosításához...

- 1 - Válassza ki az eszközt a Források menüben.
- 2 - A  ikont kiválasztásához nyomja meg a  (jobbra) gombot, majd nyomja meg az **OK** gombot.
- 3 - A képernyőn megjelenő billentyűzet segítségével törölje az aktuálisan megjelenő nevet, majd írja be az újat. Megerősítéséhez nyomja meg a  gombot.
- 4 - A képernyőn megjelenő billentyűzet elrejtéséhez

nyomja meg a  BACK gombot.  
5 - Az eszköznév eredeti csatlakozási névre való visszaállításához válassza a **Visszaállítás** lehetőséget, majd nyomja meg az **OK** gombot.  
6 - Válassza a **Bezár** lehetőséget, majd a menü bezárásához nyomja meg az **OK** gombot.

2 - A  (fel) gomb megnyomásával válassza ki a **Források** menü jobb felső részében található  ikont.  
3 - Az összes csatlakozás újraellenőrzésének megkezdéséhez nyomja meg az **OK** gombot. Az újonnan csatlakoztatott eszközök bekerülnek a **Források** menübe.

---

14.4



## Játék vagy számítógép

Az eszköz típusa határozza meg a kép és hang stílusát, a felbontást és számos más beállítást. Nem kell bajlódnia az ideális beállításokkal.

Bizonyos eszközök esetén az eszköztípus nem teljesen egyértelmű. Számos játékkonzol rendelkezik például beépített Blu-ray lejátszóval, ilyenkor a felhasználó Lejátszó típust állít be, mivel legtöbbször lemezlejátszásra használja az eszközt. Az ilyen típusú eszközök esetében ideiglenesen átválthat a játékok számára ideális beállításokra. Alternatív megoldásként a csatlakoztatott számítógép számára ideális beállításokra is átkapcsolhat.

A **Játék vagy számítógép** beállítást csak akkor használhatja, ha a **Források** menüben átkapcsol egy csatlakoztatott eszközre. A rendszer megjegyzi a kiválasztott eszközre vonatkozó **Játék vagy számítógép** beállítást.

A játékok vagy számítógép számára ideális beállítások manuális átváltásához...

1 - Nyomja meg a  **SETTINGS** gombot, válassza a **Minden beállítás** lehetőséget, majd nyomja meg az **OK** gombot.  
2 - Válassza a **Kép > Javított** lehetőséget, majd nyomja meg az **OK** gombot.  
3 - Válasszon a **Játék, Számítógép** vagy **Ki** lehetőségek közül.  
4 - A  (balra) gomb megnyomásával visszaléphet egy lépést, a  **BACK** gombot megnyomva pedig bezárhatja a menüt.

Ne feledje ezt a beállítást visszaállítani **Ki** értékre, amikor befejezte a játékot.

---

14.5

## Csatlakozások újraellenőrzése

A **Források** menü legújabban csatlakoztatott eszközökkel történő frissítéséhez újraellenőrizheti a TV-készülék összes csatlakozását.

A csatlakozások újraellenőrzéséhez...

1 - Nyomja meg a  **SOURCES** gombot a **Források** menü megnyitásához.

# Alkalmazások

## Tudnivalók az Alkalmazások funkcióról

A Főmenü  Alkalmazások részében az összes telepített alkalmazás szerepel.

Ahogy az alkalmazások az okostelefonon vagy táblagépen, úgy a TV-készüléken lévő alkalmazások is speciális funkciókat kínálnak a még gazdagabb televíziózási élményhez. Az alkalmazások között megtalálható például a YouTube, játékok, videotékák és időjárás-előrejelzők (többek között). Az Internet alkalmazással böngészheti az internetet.

Az alkalmazások származhatnak a Philips Alkalmazástárból vagy a Google Play™ áruházból. Hogy azonnal megkezdhesse a készülék használatát, egyes hasznos alkalmazásokat előzetesen telepítettünk a TV-készülékre.

A Philips Alkalmazástárból vagy Google Play áruházból származó alkalmazások telepítéséhez a TV-készüléknek internetkapcsolattal kell rendelkeznie. Az Alkalmazástárból származó alkalmazások használatához el kell fogadnia a Használati feltételeket. A Google Play alkalmazások és a Google Play áruház használatához be kell jelentkeznie egy Google fiókkal.

További információkért a Súgó menüben nyomja meg a  Kulcsszavak színes gombot, majd keresse meg az Alkalmazástár, Használati feltételek vagy az Alkalmazástár, Adatbiztonsági beállítások témakört.

## Google Play

### Filmek és TV

A Google Play Filmek és TV áruházban filmeket és TV-műsorokat kölcsönözhet és vásárolhat, melyeket aztán megnézhet a TV-készülékén.

#### Amire szüksége van

- a TV-készüléknek internetkapcsolattal kell rendelkeznie
- be kell jelentkeznie Google fiókjával a TV-készüléken
- bank-/hitelkártyát kell adnia Google fiókjához, melyről megvásárolhatja a filmeket és TV-műsorokat

TV-műsorok vagy filmek kikölcsönzéséhez vagy megvásárlásához...

- 1 - Nyomja meg a  HOME gombot.

- 2 - Görgessen le, válassza az  Alkalmazások > Google Play Filmek és TV lehetőséget, majd nyomja meg az OK gombot.

- 3 - Válasszon filmet vagy TV-műsort, majd nyomja meg az OK gombot.

- 4 - Válassza ki a kívánt vásárlást, majd nyomja meg az OK gombot. A rendszer végigvezeti a vásárlás folyamatán.





- 5 - Alternatív megoldás: nyomja meg a  (jobbra) gombot, válassza a Hozzáadás a kívánságlistához lehetőséget, majd nyomja meg az OK gombot. A videó hozzáadásra kerül a Saját kívánságlista menühöz.



Kikölcsönzött vagy megvásárolt film vagy TV-műsor megtekintéséhez...

- 1 - Nyomja meg a  HOME gombot.

- 2 - Görgessen le, válassza az  Alkalmazások > Google Play Filmek és TV lehetőséget, majd nyomja meg az OK gombot.

- 3 - Válassza a Saját könyvtár menüpontot, majd a Saját filmek vagy Saját TV-műsorok lehetőséget, majd nyomja meg az OK gombot.

- 4 - Válassza ki, mit kíván nézni, majd nyomja meg az OK gombot. A távvezérlő  (leállítás),  (szünet),  (visszatekerés) és  (előretekerés) gombjait is használhatja.

- 5 - A Filmek és TV alkalmazás leállításához nyomja meg egymás után többször a  BACK gombot vagy nyomja meg az  EXIT gombot.

Egyes országokban nem érhető el a Google Play összes terméke és funkciója.

További információ: [support.google.com/androidtv](http://support.google.com/androidtv)

## Zene

A Google Play Zene alkalmazás segítségével TV-készülékén is hallgathatja kedvenc zenéit.

A Google Play Zene új zenék vásárlására is lehetőséget ad számítógépén vagy mobil eszközén. TV-készülékén akár Korlátlan hozzáférést is regisztrálhat, azaz előfizethet a Google Play Zene szolgáltatásra. Lejátszhatja a már tulajdonában lévő, számítógépén tárolt zenéket is.

#### Amire szüksége van

- a TV-készüléknek internetkapcsolattal kell rendelkeznie
- be kell jelentkeznie Google fiókjával a TV-készüléken
- bank-/hitelkártyát kell adnia Google fiókjához, melyről előfizethet a Zene szolgáltatásra

A Google Play Zene használatának megkezdéséhez...

- 1 - Nyomja meg a  HOME gombot.

- 2 - Görgessen le, válassza az  Alkalmazások > Google Play Zene lehetőséget, majd nyomja meg az OK gombot.

3 - Válassza ki a kívánt zenét, majd nyomja meg az OK gombot.

4 - A Zene alkalmazás leállításához nyomja meg egymás után többször a BACK gombot vagy nyomja meg az TV EXIT gombot.

Egyes országokban nem érhető el a Google Play összes terméke és funkciója.

További információ: [support.google.com/androidtv](https://support.google.com/androidtv)

---

## Játékok

A Google Play Játékok alkalmazás segítségével számtalan játékhoz férhet hozzá TV-készülékén. Akár internetkapcsolat nélkül is.

Megtekintheti, hogy mivel játszanak éppen a barátai, és akár csatlakozhat is hozzájuk egy verseny erejére. Nyomon követheti elért eredményeit, illetve onnan folytathatja a játékot, ahol abbahagyta.

### Amire szüksége van

- a TV-készüléknek internetkapcsolattal kell rendelkeznie
- be kell jelentkeznie Google fiókjával a TV-készüléken
- bank-/hitelkártyát kell adnia Google fiókjához, melyről új játékokat vásárolhat

Indítsa el a Google Play Játékok alkalmazást az új játékalapok kiválasztásához, majd TV-készülékére való telepítéséhez. Egyes játékok ingyenesen használhatók. A készülék üzenetben figyelmezteti, amennyiben a használni kívánt játékhoz gamepad szükséges.

Google Play játék indításához vagy leállításához...

- 1 - Nyomja meg a HOME gombot.
- 2 - Görgessen le, válassza az Alkalmazások > Google Play Játékok lehetőséget, majd nyomja meg az OK gombot.
- 3 - Válassza ki, melyik játékkal kíván játszani, vagy válasszon egy új, telepíteni kívánt játékot, majd nyomja meg az OK gombot.
- 4 - Ha végzett, nyomja meg egymás után többször a BACK gombot, nyomja meg az TV EXIT gombot, illetve állítsa le az alkalmazást a benne található kilépés/leállítás gombbal.

A telepített játékok a Főmenü Játékok sorában is megjelennek.

Egyes országokban nem érhető el a Google Play összes terméke és funkciója.

További információ: [support.google.com/androidtv](https://support.google.com/androidtv)

---

## Google Play Store

A Google Play áruházból új alkalmazásokat tölthet le és telepíthet. Egyes alkalmazások ingyenesen használhatók.

### Amire szüksége van

- a TV-készüléknek internetkapcsolattal kell rendelkeznie
- be kell jelentkeznie Google fiókjával a TV-készüléken
- bank-/hitelkártyát kell adnia Google fiókjához, melyről új alkalmazásokat vásárolhat

Új alkalmazás telepítéséhez...

- 1 - Nyomja meg a HOME gombot.
- 2 - Görgessen le, válassza az Alkalmazások > Google Play Áruház lehetőséget, majd nyomja meg az OK gombot.
- 3 - Válassza ki a telepítendő alkalmazást, majd nyomja meg az OK gombot.
- 4 - A Google Play Áruház bezárásához nyomja meg egymás után többször a BACK gombot vagy nyomja meg az TV EXIT gombot.

### Tartalomszűrés (Szülői felügyelet)

Beállíthatja, hogy a Google Play áruházban ne jelenjenek meg egyes, a felhasználó/vásárló korának nem megfelelő alkalmazások. A korhatár beállításához vagy módosításához be kell vinnie a PIN kódot.

A szülői felügyelet beállításához...

- 1 - Nyomja meg a HOME gombot.
- 2 - Görgessen le, válassza az Alkalmazások > Google Play Áruház lehetőséget, majd nyomja meg az OK gombot.
- 3 - Válassza a Beállítások > Tartalomszűrés lehetőséget, majd nyomja meg az OK gombot.
- 4 - Adja meg a kívánt korhatárt.
- 5 - Vigye be a PIN kódot, amikor a rendszer erre kéri.
- 6 - A Google Play Áruház bezárásához nyomja meg egymás után többször a BACK gombot vagy nyomja meg az TV EXIT gombot.

Egyes országokban nem érhető el a Google Play összes terméke és funkciója.

További információ: [support.google.com/androidtv](https://support.google.com/androidtv)

---

## Fizetések

A TV-készüléken történő Google Play-fizetéshez hozzá kell adnia egy fizetési formát – bank-/hitelkártyát (az Egyesült Államokon kívül) – Google fiókjához. A megvásárolt filmek és TV-műsorok díját erre a bank-/hitelkártyára terheli a rendszer.



Bank-/hitelkártya hozzáadásához...

- 1 - Nyissa meg számítógépén az [accounts.google.com](https://accounts.google.com) oldalt, majd jelentkezzen be azzal a Google fiókkal, melyet használni szeretne a Google Play áruházban TV-készülékén.
- 2 - Kártyáját a [wallet.google.com](https://wallet.google.com) oldalon adhatja hozzá Google fiókjához.
- 3 - Vigye be bank-/hitelkártyaadatait, majd fogadja el a használati feltételeket.

---

15.3

## App galéria

Csatlakoztassa TV-készülékét az internetre, ha szeretné élvezni a Philips által kiválogatott alkalmazásokat. Ezeket az alkalmazásokat kifejezetten TV-készülékekre fejlesztették. A **Philips Alkalmazástár** alkalmazások széles választékát kínálja. Egyes országokban telepíthet például a helyi videotéka vagy TV-szolgáltatója által kínált alkalmazásokat is. A szolgáltató bizonyos esetekben catch-Up TV-szolgáltatást is kínál. Az Alkalmazástárban található alkalmazások ingyenesen letölthetők és telepíthetők.

A Philips Alkalmazástárban található alkalmazások köre országonként vagy régiónként eltérő lehet.

Az Alkalmazástár egyes alkalmazásai gyárilag telepítésre kerülnek a TV-készülékre. A Philips Alkalmazástár egyéb alkalmazásainak telepítéséhez el kell fogadnia a Használati feltételeket. Igény szerint megadhatja az adatbiztonsági beállításokat is.

Alkalmazás telepítéséhez az Alkalmazástárból...

- 1 - Nyomja meg a HOME gombot.
- 2 - Görgessen le, válassza a Philips alkalmazástár > Alkalmazástár lehetőséget, majd nyomja meg az OK gombot.
- 3 - Válassza a kívánt alkalmazás ikonját, majd nyomja meg az OK gombot.
- 4 - Válassza a Telepítés lehetőséget, majd nyomja meg az OK gombot.

---

15.4

## Alkalmazás elindítása vagy leállítása

Az alkalmazásokat a Főmenüből indíthatja el.

Alkalmazás indításához...

- 1 - Nyomja meg a HOME gombot.
- 2 - Görgessen le az Alkalmazások részhez, válassza ki a használni kívánt alkalmazást, majd nyomja meg az OK gombot.
- 3 - Az alkalmazás leállításához nyomja meg a BACK vagy az TV EXIT gombot, illetve állítsa le az

alkalmazást a benne található kilépés/leállítás gombbal.

---

15.5

## Alkalmazások zárolása

### Az alkalmazások zárolásának bemutatása

Zárolhatja a gyermekek számára nem megfelelő alkalmazásokat. A 18+ besorolású alkalmazásokat zárolhatja az Alkalmazástárban, illetve a beállíthatja a korlátozott profilt a Főmenüben.

18+

A 18+ alkalmazászár PIN kód bevitelét kéri, amikor a felhasználó megpróbál elindítani egy 18+ besorolású alkalmazást. Ez a zárolás kizárólag a Philips Alkalmazástárban szereplő 18+ besorolású alkalmazásokra vonatkozik.

#### Korlátozott profil

A Főmenüre alkalmazott korlátozott profil használata esetén ott kizárólag az Ön által engedélyezett alkalmazások jelennek meg. A korlátozott profil beállításához és bekapcsolásához be kell vinnie a PIN kódot.

#### Google Play áruház – Korhatár

Beállíthatja, hogy a Google Play áruházban ne jelenjenek meg egyes, a felhasználó/vásárló korának nem megfelelő alkalmazások. A korhatár beállításához vagy módosításához be kell vinnie a PIN kódot. A beállított korhatár határozza meg a felhasználó által telepíthető alkalmazások körét.

További információkért a **Súgó** menüben nyomja meg a Kulcsszavak színes gombot, majd keresse meg a **Google Play Áruház** témakört.

---

## 18+ besorolású alkalmazások zárolása

Ezzel a funkcióval zárolhatja a Philips Alkalmazástárból származó 18+ besorolású alkalmazásokat. Ez a beállítás szabályozza a Philips Alkalmazástár adatbiztonsági beállításai között szereplő 18+ opció értékét.

18+ besorolású alkalmazások zárolásához...

- 1 - Nyomja meg a gombot, válassza ki a **Minden beállítás** lehetőséget, majd nyomja meg az OK gombot.
- 2 - Válassza a **Gyermekzár**, majd az **Alk. zár** lehetőséget, majd nyomja meg az OK gombot.
- 3 - Válassza a **Be** opciót, majd nyomja meg az OK gombot.
- 4 - A menü bezárásához nyomja meg

a (balra) gombot, szükség esetén többször is.

További információkért a **Súgó** menüben nyomja meg a **Kulcyszavak** színes gombot, majd keresse meg a **Gyermekzár, PIN kód beállítása** témakört.

---

## Korlátozott profil

---

### A korlátozott profil bemutatása

A TV-készüléket korlátozott profilra kapcsolva meggátolhatja bizonyos alkalmazások használatát. Ezt követően a Főmenüben kizárólag az Ön által engedélyezett alkalmazások fognak megjelenni. A korlátozott profil kikapcsolásához be kell vinnie a PIN kódot.

Korlátozott profilba kapcsolt TV-készülékkel nem lehet...

- Nem engedélyezett címkével ellátott alkalmazásokat keresni és elindítani
- Megnyitni a Google Play áruházat
- Vásárlást indítani a Google Play Filmek és TV áruházban, illetve Google Play Játékok áruházban
- Külső fejlesztők által gyártott, Google-bejelentkezést nem igénylő alkalmazásokat használni

Korlátozott profilba kapcsolt TV-készülékkel lehet...

- A Google Play Filmek és TV áruházból korábban már kikölcsönzött vagy megvásárolt tartalmakat nézni
- A Google Play Játékok áruházban korábban már megvásárolt és telepített játékokkal játszani
- Elérni a következő beállításokat: Wi-Fi hálózatok, Beszéd és Elérhetőség
- Bluetooth-kiegészítőket hozzáadni

A TV-készüléken használt Google fiók bejelentkezve marad. A korlátozott profil használata nem módosítja a Google fiókot.

---

### Beállítás

A korlátozott profil beállításához...

- 1 - Nyomja meg a gombot, válassza ki a **Minden beállítás** lehetőséget, majd nyomja meg az **OK** gombot.
- 2 - Válassza az **Android beállítások** lehetőséget, majd nyomja meg az **OK** gombot.
- 3 - Nyomja meg a (le) gombot, válassza az **Egyéni > Biztonság és korlátozások** lehetőséget, majd nyomja meg az **OK** gombot.
- 4 - Válassza a **Korlátozott profil** lehetőséget, majd nyomja meg az **OK** gombot.
- 5 - Válassza a **Beállítások** lehetőséget, majd nyomja meg az **OK** gombot.
- 6 - Adjon meg egy PIN kódot a távvezérlővel.
- 7 - Válassza az **Engedélyezett alkalmazások**

lehetőséget, majd nyomja meg az **OK** gombot.

8 - Az elérhető alkalmazások listájában válasszon ki egy alkalmazást, majd az **OK** gomb megnyomásával engedélyezze azt vagy törölje engedélyezését.

9 - A **BACK** gomb megnyomásával visszaléphet egy lépést, az **EXIT** gombot megnyomva pedig bezárhatja a menüt.

Ezt követően beléphet a korlátozott profilba.

A PIN kód megadása után bármikor módosíthatja a PIN kódot, illetve az engedélyezett és letiltott alkalmazások listáját.

---

### Bevitel

A korlátozott profilba való belépéshez (a profil bekapcsolásához)...

- 1 - Nyomja meg a gombot, válassza ki a **Minden beállítás** lehetőséget, majd nyomja meg az **OK** gombot.
- 2 - Válassza az **Android beállítások** lehetőséget, majd nyomja meg az **OK** gombot.
- 3 - Nyomja meg a (le) gombot, válassza az **Egyéni > Biztonság és korlátozások** lehetőséget, majd nyomja meg az **OK** gombot.
- 4 - Válassza a **Belépés korlátozott profilba** lehetőséget, majd nyomja meg az **OK** gombot.
- 5 - Adjon meg egy PIN kódot a távvezérlővel.
- 6 - A **BACK** gomb megnyomásával visszaléphet egy lépést, az **EXIT** gombot megnyomva pedig bezárhatja a menüt.

A korlátozott profil bekapcsolását a Főképernyőn megjelenő ikon jelzi. Görgessen le a **Beállítások** részre, majd görgessen egészen jobbra.

---

### Kilépés

A korlátozott profilból való kilépéshez...

- 1 - Nyomja meg a **HOME** gombot, görgessen le a **Beállítások** részre, majd görgessen egészen jobbra.
- 2 - Válassza a **Korlátozott profil** lehetőséget, majd nyomja meg az **OK** gombot.
- 3 - Válassza a **Kilépés a korlátozott profilból** lehetőséget, majd nyomja meg az **OK** gombot.
- 4 - Adja meg a PIN kódot. A TV-készülék ezzel kilép a korlátozott profilból.

## Alkalmazások kezelése

Az alkalmazás leállításával és a Főmenübe való visszatéréssel még nem állította le teljesen az alkalmazást. Az alkalmazás ilyenkor tovább fut a háttérben, hogy azonnal elérhető legyen, amikor ismét használni szeretné. Az akadásmentes működés érdekében a legtöbb alkalmazás adatokat ment a TV-készülék cache memóriájába. Az alkalmazások teljesítményének javítása és az Android TV memóriaterhelésének alacsonyan tartása érdekében bizonyos esetekben érdemes teljesen bezárni egyes alkalmazásokat, illetve törölni az alkalmazás által a cache memóriába mentett adatokat. Ezenfelül érdemes törölni a már nem használt alkalmazásokat.

A letöltött és rendszeralkalmazások listájának megnyitásához...

- 1 - Nyomja meg a  gombot, válassza ki a **Minden beállítás** lehetőséget, majd nyomja meg az **OK** gombot.
- 2 - Válassza az **Android beállítások** lehetőséget, majd nyomja meg az **OK** gombot.
- 3 - Válassza az **Eszköz > Alkalmazások** lehetőséget, majd nyomja meg az **OK** gombot.
- 4 - Válassza a kívánt alkalmazást, majd nyomja meg az **OK** gombot. Ezt követően teljesen leállíthatja a háttérben futó alkalmazásokat, illetve törölheti a cache memóriába mentett adatokat. A letöltött alkalmazásokat el is távolíthatja.
- 5 - A **← BACK** gomb megnyomásával visszaléphet egy lépést, az **TV EXIT** gombot megnyomva pedig bezárhatja a menüt.

Az USB-s merevlemezen tárolt alkalmazásokat áthelyezheti a TV-készülék memóriájába, illetve fordítva.

gombot.

4 - Tekintse meg a TV-memória kihasználtságát.

5 - A **← BACK** gomb megnyomásával visszaléphet egy lépést, az **TV EXIT** gombot megnyomva pedig bezárhatja a menüt.

### USB-s merevlemez

A TV-készülékhez csatlakoztatott USB-s merevlemez kibővíti a készülék memóriáját, így több alkalmazás telepítésére van lehetőség. A formázási folyamat során engedélyezze, hogy a rendszer kiegészítő tárhelyként használhassa az USB-s merevlemezt. A TV-készülék ezt követően alapértelmezésként az USB-s merevlemezt ajánlja majd új alkalmazások telepítésére. Bizonyos alkalmazások nem adnak lehetőséget az USB-s merevlemezen való tárolásra.

## Tárolás

Megtekintheti, hogy a TV-készülék belső memóriájának mekkora részét használja fel alkalmazások, videók, zeneszámok stb. tárolására, illetve, hogy mekkora szabad hely áll még rendelkezésre új alkalmazások telepítésére. Ha az alkalmazások lassan működnek, illetve gondja támad velük, érdemes ellenőrizni a tárhelyet.

A felhasznált tárhelymennyiség megtekintéséhez...

- 1 - Nyomja meg a  gombot, válassza ki a **Minden beállítás** lehetőséget, majd nyomja meg az **OK** gombot.
- 2 - Válassza az **Android beállítások** lehetőséget, majd nyomja meg az **OK** gombot.
- 3 - Válassza az **Eszköz > Tárolás és visszaállítás** lehetőséget, majd nyomja meg az **OK**

# Játékok

## Amire szüksége van

Ezen a TV-készüléken az alábbi helyeken található játékokkal játszhat...

- a Főmenüben található Alkalmazástár
- a Főmenüben található Google Play Áruház
- csatlakoztatott játékkonzol

Az Alkalmazástárból és a Google Play Áruházból származó játékok a TV-készülékre történő letöltést és telepítést követően használhatók. Egyes játékokhoz gamepad szükséges.

A Philips Alkalmazástárból vagy Google Play áruházból származó játékkalkalmazások telepítéséhez a TV-készüléknek internetkapcsolattal kell rendelkeznie. Az Alkalmazástárból származó alkalmazások használatához el kell fogadnia a Használati feltételeket. A Google Play alkalmazások és a Google Play áruház használatához be kell jelentkeznie egy Google fiókkal.

További információkért a **Súgó** menüben nyomja meg a **— Kulcsszavak** színes gombot, majd keresse meg az **Alkalmazástár**, **Használati feltételek** vagy az **Alkalmazástár**, **Adatbiztonsági beállítások** témakört.

Az internetkapcsolat beállításával kapcsolatos további információkért a **Súgó** menüben nyomja meg a **— Kulcsszavak** színes gombot, majd keresse meg a **Hálózat telepítése** témakört.

## Gamepadek

Vezeték nélkül gamepadek széles választékát csatlakoztathatja, hogy internetes játékokat játszhasson ezen a TV-készüléken. A TV-készülék egyszerre 2 gamepad csatlakoztatását támogatja. Amikor csatlakoztatja a gamepadet, akár azonnal használhatja is.

A gamepad csatlakoztatásával kapcsolatos további információkért a **Súgó** menüben nyomja meg a **— Kulcsszavak** színes gombot, majd keresse meg a **Gamepad**, **csatlakoztatás** témakört.

# Játék

## A Főmenüből

Játék Főmenüből történő indításához...

- 1 - Nyomja meg a **HOME** gombot.
- 2 - Görgessen le a **Játékok** részhez, válassza ki a kívánt játékot, majd nyomja meg az **OK** gombot.
- 3 - Nyomja meg egymás után többször a **BACK** gombot, nyomja meg az **EXIT** gombot, illetve állítsa le az alkalmazást a benne található kilépés/leállítás gombbal.

## Játékkonzolról

Játék játékkonzolról történő indításához...

- 1 - Kapcsolja be a játékkonzolt.
- 2 - Nyomja meg a **SOURCES** gombot, majd válasszon egy játékkonzolt, illetve válassza ki a csatlakozás nevét.
- 3 - Indítsa el a játékot.
- 4 - Nyomja meg egymás után többször a **BACK** gombot, nyomja meg az **EXIT** gombot, illetve állítsa le az alkalmazást a benne található kilépés/leállítás gombbal.

Játékkonzol csatlakoztatásával kapcsolatos további információkért a **Súgó** menüben nyomja meg a **— Kulcsszavak** színes gombot, majd keresse meg a **Játékkonzol**, **csatlakoztatás** témakört.

# Internet

17.1

## Internet indítása

A TV-készülék lehetőséget nyújt az internetböngészésre. Bármilyen internetes oldal megtekinthető, ám ezek többségét nem TV-képernyőn való megjelenítésre optimalizálták.

- Bizonyos (például oldalak vagy videók megtekintésére szolgáló) beépülő modulok nem állnak rendelkezésre a TV-készüléken.
- Fájlok küldésére vagy letöltésére nincs lehetőség.
- Az internetes oldalak oldalanként, egész képernyős módban jelennek meg.

Az internetböngésző indításához...

- 1 - Nyomja meg a HOME gombot.
- 2 - Görgessen le, válassza az **Alkalmazások** > **Internet** lehetőséget, majd nyomja meg az **OK** gombot.
- 3 - Adjon meg egy internetcímet, válassza a , lehetőséget, majd nyomja meg az **OK** gombot.
- 4 - Az internet bezárásához nyomja meg a HOME vagy az EXIT gombot.

17.2

## Internetre vonatkozó beállítások

A TV-készülék internet-specifikus beállításokat is tartalmaz.

Az extra beállítások megnyitásához...

- 1 - Megnyitott weboldal mellett nyomja meg az **OPTIONS** gombot.
- 2 - Válassza ki az egyik elemet, majd nyomja meg az **OK** gombot.
- 3 - A menü bezárásához nyomja meg a (balra) gombot, szükség esetén többször is.

Adja meg a címet

Új internetcím beírása.

Kedvenc. megjel.

A kedvencnek jelölt oldalak megtekintése.

Oldal frissítése

A weblap ismételt betöltése.

Oldal nagyítása

A nagyítás mértékének megadásához használja a csúszkát.

Biztonsági információk

Az aktuális oldal biztonsági szintjének megtekintése.

Kijelölés kedvencként

Az aktuális oldal kedvencnek jelölése.

Feliratok

Felirat kiválasztása (ha elérhető).

# Videók, fényképek és zene

18.1

## USB csatlakozóról

Lehetősége van a készülékhez csatlakoztatott USB flash meghajtón vagy USB-s merevlemezen tárolt fényképei megtekintésére, illetve zenéi és videói lejátszására.

A TV-készülék bekapcsolt állapotában csatlakoztasson USB flash meghajtót vagy USB merevlemezt a készülék valamelyik USB csatlakozójához. A TV-készülék érzékeli az eszközt, majd felsorolja az azon található médiafájlokat.

Ha a fájlok listája nem jelenik meg automatikusan...

- 1 - Nyomja meg a SOURCES gombot, válassza az USB lehetőséget, majd nyomja meg az OK gombot.
- 2 - A kívánt USB eszköz kiválasztásához válassza az USB eszközök lehetőséget, majd nyomja meg a (jobbra) gombot.
- 3 - A meghajtón létrehozott mappaszerkezetben tallózhat a fájlok között.
- 4 - A videók, fényképek és zenék lejátszásának leállításához nyomja meg az EXIT gombot.

### Figyelem

Amennyiben úgy próbál valamilyen műsort szüneteltetni vagy rögzíteni, hogy az USB-s merevlemez csatlakoztatva van, a TV-készülék az USB-merevlemez formázását kéri. Az ilyen formázás során az USB-s merevlemezen található összes fájl törlődik.

18.2

## Számítógépről vagy NAS egységről

A fényképeit megtekintheti, vagy a zeneszámaint és videóit lejátszhatja számítógépről vagy az otthoni hálózatában található NAS (hálózati adattároló) egységről.

A TV-készüléknek és a számítógépnek vagy NAS egységnek ugyanabban a hálózatban kell lennie. A számítógépen vagy NAS egységen telepítve kell lennie egy médiaszerver-szoftvernek. A médiaszerveret be kell állítani a fájlok TV-készülékkel való megosztására. A TV-készülék úgy jeleníti meg a fájlokat és mappákat, ahogyan azokat a médiaszerver elrendezte, vagy amilyen szerkezetben azok a

számítógépen vagy NAS egységen vannak.

A TV-készülék a számítógépről vagy NAS eszközről streamelt videók esetén nem támogatja a feliratokat.

Ha a médiaszerver támogatja a fájlkeresést, akkor keresőmező is rendelkezésre áll.

A számítógépen lévő fájlok tallózásához és lejátszásához...

- 1 - Nyomja meg a SOURCES gombot, válassza a Hálózat lehetőséget, majd nyomja meg az OK gombot.
- 2 - A kívánt eszköz kiválasztásához válassza ki a SimplyShare eszközök lehetőséget, majd nyomja meg a (jobbra) gombot.
- 3 - Ekkor tallózhat a fájlok között, és lejátszhatja azokat.
- 4 - A videók, fényképek és zenék lejátszásának leállításához nyomja meg az EXIT gombot.

18.3

## Felhő alapú tárolóeszközről

Megjelenítheti az online felhőben lévő tárhelyre feltöltött fényképeket, illetve lejátszhatja az ott tárolt zenéket és videókat.

A Felhőkezelő alkalmazás segítségével csatlakozhat a Felhő alapú tárhelyszolgáltatásokhoz. A csatlakozáshoz a felhasználónevét és a jelszavát használhatja.

- 1 - Nyomja meg a HOME gombot.
- 2 - Görgessen lefelé, válassza ki az Alkalmazások > Felhőkezelő alkalmazást, majd nyomja meg az OK gombot.
- 3 - Válassza ki az igényelt tárhelyszolgáltatást.
- 4 - Felhasználóneve és jelszava segítségével csatlakozzon és jelentkezzen be a tárhelyszolgáltatásba.
- 5 - Válassza ki a megjeleníteni kívánt fényképet vagy videót, majd nyomja meg az OK gombot.
- 6 - A (balra) gomb megnyomásával visszaléphet egy lépést, a BACK gombot megnyomva pedig bezárhatja a menüt.

\* Olyan tárhelyszolgáltatás, mint a Dropbox™.

18.4

## Videók lejátszása

---

## Videolejátszás

A médiafájlok listájának TV-készüléken való megnyitásának módja függ attól, hogy milyen készüléken vannak tárolva a fájlok. Lásd a fenti fejezeteket.

Egy videó TV-készüléken történő lejátszásához...

Válassza a  **Videók** lehetőséget, válassza ki a fájl nevét, majd nyomja meg az **OK** gombot.

- A videó szüneteltetéséhez nyomja meg az **OK** gombot. A folytatáshoz nyomja meg ismét az **OK** gombot.
- A gyors vissza- vagy gyors előremenethez nyomja meg a **▶▶** vagy a **◀◀** gombot. A sebesség növeléséhez (2x, 4x, 8x, 16x, 32x) nyomja meg egymás után többször a gombokat.
- Egy mappában lévő következő videó elindításához nyomja meg az **OK** gombot, ezzel szüneteltetve a videót, válassza ki a képernyőn látható **▶** elemet, majd nyomja meg az **OK** gombot.
- A videolejátszás leállításához nyomja meg a **■** (Leállítás) gombot.
- A mappához való visszalépéshez nyomja meg a **←** **BACK** gombot.

### Folyamatjelző

A folyamatjelző megjelenítéséhez a videó lejátszása közben (lejátszófej pozíciója, időtartam, cím, dátum stb.) nyomja meg az **i** **INFO** gombot. Az információk elrejtéséhez nyomja meg ismét a gombot.

---

## Videobeállítások

A videolejátszás közben nyomja meg az **≡** **OPTIONS** gombot a következő feladatok eléréséhez...

- **Kijelölés kedvencként** – A kiválasztott videó megjelölése kedvencként.
- **Összes lejátszása** – A mappában található összes videó lejátszása.
- **Egy lejátszása** – Csak ennek a videónak a lejátszása.
- **Feliratok** – Ha vannak feliratok, a **Be**, **Ki** vagy a **Bekapcsolva némitáskor** lehetőségek közül választhat.
- **Beszédnyelv** – Ha rendelkezésre áll, válasszon ki egy beszédnyelvet.
- **Kevert lejátszás** – A fájlok lejátszása véletlen sorrendben.
- **Ismétlés** – A mappában található minden videó lejátszása egyszer vagy folyamatosan.

---

18.5

## Fényképek megtekintése

---

### Fényképek megtekintése

A médiafájlok listájának TV-készüléken való megnyitásának módja függ attól, hogy milyen készüléken vannak tárolva a fájlok. Lásd a fenti fejezeteket.

A TV-készüléken lévő összes fénykép megtekintéséhez...

Válassza a  **Fényképek**, majd az **Összes** lehetőséget, végül pedig nyomja meg az **OK** gombot.

A TV-készüléken lévő egyetlen fénykép megtekintéséhez...

Válassza a  **Fényképek** lehetőséget, válassza ki a fájl nevét, majd nyomja meg az **OK** gombot.

Egy diavetítés elindításához...

Ha több fénykép van egy mappában, akkor azokból diavetítés indítható.

Diavetítés indítása...

- 1 - Válassza ki a fényképeket tartalmazó mappát.
- 2 - Nyomja meg a színes gombot: **■** **Diavetítés**.
  - A következő vagy az előző fényképre történő ugráshoz nyomja meg a **▶** (jobbra – következő) vagy a **◀** (balra – előző) gombot.
  - A diavetítés szüneteltetéséhez nyomja meg az **OK** gombot. A folytatáshoz ismét nyomja meg az **OK** gombot.
  - A diavetítés leállításához nyomja meg az **OK** gombot, majd a **←** **BACK** gombot.

### Információk

Egy adott fényképre vonatkozó információk (méret, létrehozás dátuma, elérési útvonal stb.) megtekintéséhez jelölje ki a fényképet, majd nyomja meg az **i** **INFO** gombot. Az információk elrejtéséhez nyomja meg ismét a gombot.

---

## Diavetítés zenével

A diavetítés megjelenítése közben akár zenét is hallgathat. A zene lejátszásához a diavetítés elindítása előtt kell elindítania a zenét.

Zene lejátszása a diavetítés mellé...

- 1 - Válasszon ki egy zeneszámot vagy zeneszámokat tartalmazó mappát, majd nyomja meg az **OK** gombot.
- 2 - A fájlinformációk és a folyamatjelző sáv elrejtéséhez nyomja meg az **i** **INFO** gombot.
- 3 - Nyomja meg a **←** **BACK** gombot.



4 - Ezt követően a navigációs gombok segítségével válassza ki a fényképeket tartalmazó mappát.

5 - Válassza ki a fényképeket tartalmazó mappát, majd nyomja meg a **Diavetítés** gombot.

6 - A diavetítés leállításához nyomja meg a **BACK** gombot.

---

## Fényképbeállítások

Miközben a fénykép a képernyőn látható, nyomja meg az **OPTIONS** gombot a következő feladatok elvégzéséhez...

- **Kijelölés kedvencként** – A kiválasztott dal beállítása kedvencként.
- **Diavetítés** – Fényképek megjelenítése egymás után.
- **Elforgat** – A fénykép elforgatása fekvő vagy álló formátumba.
- **Kevert lejátszás** – A fájlok lejátszása véletlen sorrendben.
- **Ismétlés** – A diavetítés lejátszása egyszer vagy folyamatosan.
- **Zene leállítása** – A háttérben játszott zene leállítása.
- **Diavetítés lejátszási sebessége** – A diavetítés sebességének beállítása.
- **Diavetítésnél használt átmenet** – A fényképátmenetek stílusának beállítása.

---

18.6

## Zenelejátszás

---

### Zenelejátszás

A médiafájlok listájának TV-készüléken való megnyitásának módja függ attól, hogy milyen készüléken vannak tárolva a fájlok. Lásd a fenti fejezeteket.

Egy zeneszám TV-készüléken történő lejátszásához...

Válassza a **Zene** lehetőséget, válassza ki a fájl nevét, majd nyomja meg az **OK** gombot

Ha egy mappában több zeneszám van, azokat egymás után meghallgathatja.

- A zeneszám szüneteltetéséhez nyomja meg az **OK** gombot. A folytatáshoz nyomja meg ismét az **OK** gombot.
- A gyors vissza- vagy gyors előremenethez nyomja meg a **▶▶** vagy a **◀◀** gombot. A sebesség növeléséhez (2x, 4x, 8x, 16x, 32x) nyomja meg egymás után többször a gombokat.
- Egy mappában lévő következő zeneszám elindításához nyomja meg az **OK** gombot, ezzel

szüneteltetve a zeneszámot, válassza ki a képernyőn látható **▶** elemet, majd nyomja meg az **OK** gombot.

• A mappára történő visszalépéshez nyomja meg a **← BACK** gombot, ekkor a zenelejátszás folytatódik.

• A zenelejátszás leállításához nyomja meg a **■ (Leállítás)** gombot.

Folyamatjelző

A folyamatjelző megjelenítéséhez a zeneszám lejátszása közben (lejátszófej pozíciója, időtartam, cím, dátum stb.) nyomja meg az **i INFO** gombot. Az információk elrejtéséhez nyomja meg ismét a gombot.

---

## Zenei beállítások

A zenelejátszáshoz elérhető opciók...

- **Kijelölés kedvencként** – A kiválasztott dal beállítása kedvencként.
- **Összes lejátszása** – A mappában található összes zeneszám lejátszása.
- **Egy lejátszása** – Csak ennek a zeneszámnak a lejátszása.
- **Kevert lejátszás** – A fájlok lejátszása véletlen sorrendben.
- **Ismétlés** – A mappában található minden zeneszám lejátszása egyszer vagy folyamatosan.

# Okostelefonok és táblagépek

## 19.1

### Philips TV Remote alkalmazás

Az okostelefonján vagy táblagépén található új Philips TV Remote App alkalmazás az Ön új televíziós barátja.

Ha a TV Remote alkalmazással mindig irányítása alatt tarthatja a médiafájlokat. Fényképeket, zeneszámokat vagy videókat küldhet a nagy TV-képernyőre vagy bármely TV-csatornát élőben nézhet a táblagépén vagy telefonján. Keresse ki a TV-műsorfüzetből, hogy mit szeretne nézni, és tekintse meg a telefonon vagy TV-készüléken. A TV Remote alkalmazással távvezérlőként használhatja okostelefonját.

Töltse le a Philips TV Remote alkalmazást a kedvenc app store-jából még ma.

A Philips TV Remote alkalmazás iOS és Android operációs rendszerekhez érhető el ingyenesen.

#### Wi-Fi Smart Screen

Ahhoz, hogy digitális TV-csatornákat nézhessen az okostelefonján vagy táblagépén a Philips TV Remote alkalmazás segítségével, be kell kapcsolnia a Wi-Fi Smart Screen funkciót. További információkért

a Súgómenüben nyomja meg

a  **Kulcsszavak** színes gombot, majd keresse meg az **Wi-Fi Smart Screen** témakört.

## 19.2

### Google Cast

#### Amire szüksége van

Amennyiben a mobilkészülékén lévő valamely alkalmazás a Google Cast funkciót is támogatja, az alkalmazást a TV-képernyőjén is megjelenítheti. A mobilalkalmazásban keresse meg a Google Cast ikont. Mobilkészüléke segítségével könnyedén szabályozhatja, hogy mi menjen a tévében. A Google Cast az Android és az iOS rendszeren működik.

Mobilkészülékének ugyanarra az otthoni Wi-Fi hálózatra kell csatlakoznia, mint amihez a TV-készülék csatlakozik.

#### Google Cast funkcióval rendelkező alkalmazások

Naponta jelennek meg új Google Cast alkalmazások. Jelenleg pl. a YouTube, a Chrome, a

Netflix, a Photowall ... vagy a Big Web Quiz for Chromecast alkalmazásokban próbálhatja ki. Lásd még: [google.com/cast](http://google.com/cast)

Egyes országokban nem érhető el a Google Play összes terméke és funkciója.

További információ: [support.google.com/androidtv](http://support.google.com/androidtv)

### Tartalom megjelenítése TV-készüléken

Egy alkalmazás TV-készüléken történő megjelenítéséhez...

1 - Okostelefonján vagy táblagépén nyisson meg egy olyan alkalmazást, ami támogatja a Google Cast funkciót.

2 - Érintse meg a Google Cast ikonját.

3 - Válassza ki, hogy melyik TV-készüléken szeretné megjeleníteni a tartalmat.

4 - Nyomja meg a lejátszás gombot az okostelefonján vagy táblagépén. A kiválasztott tartalomnak meg kell jelennie a TV-készüléken.

## 19.3

### Miracast

#### Tudnivalók a Wi-Fi Miracast funkcióról

Mobilkészülekről a Wi-Fi Miracast™ segítségével tekintheti meg a fényképeit vagy játszhatja le zeneszámait és videóit a TV-készüléken. A mobilkészüléknek és a TV-készüléknek egymás hatósugarában kell lennie, ami általában azt jelenti, hogy a két készüléknek azonos szobában kell lennie.

Ellenőrizze, hogy a mobilkészülék készen áll-e a Miracast funkcióra.

Az Ön TV-készüléke **Wi-Fi CERTIFIED Miracast™** minősítésű készülék. A Miracast™ funkcióval vezeték nélküli kapcsolaton keresztül megtekintheti és megoszthatja okostelefonja, táblagépe vagy számítógépe képernyőjét a TV-képernyőn. Videót (hangot és képet) továbbíthat, illetve fényképeket vagy bármi mást megoszthat, ami az eszköz képernyőjén látható. Nem kell csatlakoztatnia az eszközt az otthoni hálózathoz. Mind a TV-készüléknek, mind az eszköznek Wi-Fi CERTIFIED Miracast™ minősítésű készüléknek kell lennie, és be kell kapcsolni rajtuk a Miracast funkciót.

Ezen a TV-készüléken a Miracast funkcióra a HDCP protokoll érvényes: nem képes az eszközök által küldött másolásvédelem prémium tartalom megjelenítésére. A legnagyobb támogatott videofelbontás 720p a 2,4 GHz-es Wi-Fi, illetve 1080p

az 5 GHz-es Wi-Fi esetében.



A Wi-Fi CERTIFIED Miracast™ minősítésről a [www.wi-fi.org](http://www.wi-fi.org) címen talál bővebb információt

A Wi-Fi® , a Wi-Fi CERTIFIED logó és a Wi-Fi logó a Wi-Fi Alliance bejegyzett védjegye. A Wi-Fi CERTIFIED Miracast™ és a Miracast™ a Wi-Fi Alliance védjegye.

---

## A Miracast bekapcsolása

Ellenőrizze, hogy a Wi-Fi Miracast be legyen kapcsolva.

- 1 - Nyomja meg a  gombot, válassza ki a **Minden beállítás** lehetőséget, majd nyomja meg az **OK** gombot.
- 2 - Válassza ki a **Vezeték nélküli és hálózat** lehetőséget, majd a menübe történő belépéshez nyomja meg a  (jobbra) gombot.
- 3 - Válassza a **Vezetékes vagy Wi-Fi > Wi-Fi Miracast** lehetőséget, majd nyomja meg az **OK** gombot.
- 4 - Válassza a **Be** lehetőséget, majd nyomja meg az **OK** gombot.
- 5 - A menü bezárásához nyomja meg a  (balra) gombot, szükség esetén többször is.

---

## Képernyő megosztása a TV-készüléken

Okostelefon, táblagép vagy számítógép képernyőjének megosztása a TV-készüléken...

- 1 - Kapcsolja be a TV-készüléket.
- 2 - A készülék beállítások menüjében állítsa be, hogy a tartalmat továbbítani vagy tükrözni szeretné-e. A Miracast a Wi-Fi Direct™ funkciót használja.
- 3 - A készüléken keressen rá az elérhető Miracast eszközökre, majd válassza ki, hogy melyik TV-készülékhez szeretne csatlakozni.
- 4 - Hagyja jóvá a TV-készüléken a csatlakozási kérést. Előfordulhat, hogy az eszköz PIN kód megadását kéri a TV-készüléken – ekkor a távvezérlő számgombjaival adja meg a számokat. Az is előfordulhat, hogy az eszközön egy PIN kódot kell megadnia. Ha megtörtént a csatlakozás, a TV-képernyőjén megjelenik az eszköz képernyője.
- 5 - Válassza ki az eszközön a TV-készüléken megtekinteni kívánt videót, fényképet vagy fájlt.

\* A Miracast funkciót a WiDi 3.5-ös vagy újabb verziója támogatja.

A Wi-Fi csatlakozás (pl. „DIRECT\_tvname”) megtalálható lehet a más hálózati eszközökön elérhető hálózatok listáin is. Azonban ezt a csatlakozást csak a Wi-Fi Miracast eszközök használhatják.

---

## Megosztás leállítása

Lehetőség van a TV-készülék vagy mobilkészülék valamely képernyője megosztásának leállítására.



Az eszközről

A Miracast elindítására használt alkalmazással bonthatja a kapcsolatot, és leállíthatja az eszköz képernyőjének megtekintését a TV-készüléken. A TV-készülék visszakapcsol a legutoljára kiválasztott műsorra.

A TV-készülékről

Az eszköz képernyője TV-készüléken történő megtekintésének leállításához a következőket teheti .

..

- TV-műsor megtekintéséhez nyomja meg a  **EXIT** gombot.
- más TV-s tevékenység indításához nyomja meg a  **HOME** gombot.
- a Források menü megnyitásához és egy csatlakoztatott eszköz kiválasztásához nyomja meg a  **SOURCES** gombot.

---

## Eszköz letiltása

Amikor első alkalommal kap csatlakozási kérést egy eszköztől, letilthatja az adott eszközt. A rendszer így figyelmen kívül hagyja az ettől az eszköztől érkező kérést, valamint későbbiekben érkező minden kérését.



Egy eszköz letiltásához...

Válassza a **Letiltás...** lehetőséget, majd nyomja meg az **OK** gombot.

Az összes eszköz letiltásának feloldása

Minden korábban csatlakoztatott vagy letiltott eszköz a Wi-Fi kapcsolatlistában tárolódik. Ha törli a listát, minden letiltott eszköz letiltását feloldja.

Minden letiltott eszköz letiltásának feloldása...

- 1 - Nyomja meg a  gombot, válassza ki a **Minden beállítás** lehetőséget, majd nyomja meg az **OK** gombot.
- 2 - Válassza a **Vezeték nélküli és hálózat > Vezetékes vagy Wi-Fi** lehetőséget, majd nyomja meg **OK** gombot.
- 3 - Válassza ki a **Wi-Fi Miracast csatlakozások** lehetőséget, majd nyomja meg az **OK** gombot. A lista törlődik.
- 4 - A menü bezárásához nyomja meg a  (balra) gombot, szükség esetén többször is.

**Korábban csatlakoztatott eszköz letiltása**

Ha le szeretne tiltani egy korábban már csatlakoztatott eszközt, először törölnie kell a Wi-Fi Miracast kapcsolatlistát. Ha törli a listát, minden

eszköz esetében újra jóvá kell hagynia vagy le kell tiltania a csatlakozást.

védjegyei.

---

## Képernyő késleltetése

A képernyő Miracast funkcióval történő megosztásakor a normál késleltetési idő kb. 1 másodperc. Régebbi, kisebb teljesítményű processzorral rendelkező készülékek esetén ez hosszabb is lehet.

---

19.4

## AirPlay

Az Android TV AirPlay funkcióval történő kibővítéséhez töltsön le és telepítsen egyet a számos erre képes Android alkalmazás közül. A Google Play Store áruházban számos ilyen alkalmazást találhat.

---

19.5

## MHL

Ez TV-készülék MHL™-kompatibilis.

Amennyiben mobileszköze is MHL-kompatibilis, a mobileszközt egy MHL-kábel segítségével csatlakoztathatja mobileszközéhez. MHL-kábel csatlakoztatásával mobilkészüléke képernyőjét a TV-képernyőjén jelenítheti meg. Ezzel párhuzamosan a mobileszköz akkumulátora is töltődik. Az MHL-kapcsolat használata a mobileszközön lévő filmek vagy játékok TV-képernyőn, hosszú ideig történő megjelenítéséhez ideális.

### Töltés

MHL-kábel csatlakoztatása esetén a készülék akkumulátora egészen addig töltődik, amíg a TV-készülék be van kapcsolva (nem készenléti módban van).

### MHL kábel

A mobileszköz TV-készülékhez történő csatlakoztatásához passzív MHL-kábel (HDMI – Micro USB) kábel szükséges. Előfordulhat, hogy a mobileszköz csatlakoztatásához egy extra adapterre is szüksége lesz. Az MHL-kábel TV-készülékhez történő csatlakoztatása érdekében a HDMI 4 MHL kapcsolatot használja.



Az MHL, a Mobile High-Definition Link és az MHL logó az MHL, LLC védjegyei vagy bejegyzett

## Multi View

### 20.1

## Tudnivalók a Multi View funkcióról

A Multi View képernyő nem képes 3D vagy Ultra HD videó megjelenítésére. A Multi View nem érhető el az analóg TV-csatornákon. Nem minden alkalmazás támogatja a Multi View funkciót.

### 20.2

## Teletext és TV

Teletext megjelenítése közben a Multi View kis képernyőjén TV-csatorna nézhető.

Teletext megtekintése közben történő TV-nézéshez...

- 1 - Nyomja meg a  **MULTI VIEW** gombot.
- 2 - Válassza ki a képernyőn lévő **Multi View: be** elemet. Az éppen megtekintett csatorna megjelenik a kis képernyőben.



A kis képernyő elrejtéséhez nyomja meg ismét a  **MULTI VIEW** gombot, és válassza ki a képernyőn lévő **Multi View: ki** elemet.

### 20.3

## Nettv és TV

A Multi View kis képernyőjén nézhető egy TV-csatorna, miközben Nettv alkalmazást jelenít meg az Alkalmazástárból.

Ahhoz, hogy egy TV-csatornát nézzen, miközben Nettv alkalmazást jelenít meg az Alkalmazástárból\*...

- 1 - Nyomja meg a  **MULTI VIEW** gombot.
- 2 - Válassza ki a képernyőn lévő **Multi View: be** elemet. Az éppen megtekintett csatorna megjelenik a kis képernyőben.
- 3 - A csatornáknak a kis képernyőn történő átváltásához nyomja meg a  **+** vagy  **-** gombot

A kis képernyő elrejtéséhez nyomja meg ismét a  **MULTI VIEW** gombot, és válassza ki a képernyőn lévő **Multi View: ki** elemet.

\* Nem minden Nettv alkalmazás képes Multi View funkció támogatására egy TV-csatornán. Ha az alkalmazás nem támogatja a Multi View funkciót, a TV-készüléken a következő üzenet jelenik meg: **A Multi View nem támogatott.**

## HDMI és TV

A Multi View kis képernyőjén nézhető egy TV-csatorna, miközben videót néz egy HDMI-csatlakozással csatlakozó készülékről.

Ahhoz, hogy egy TV-csatornát nézzen, miközben videót néz egy HDMI-csatlakozással csatlakozó készülékről\*...

- 1 - Nyomja meg a  **MULTI VIEW** gombot.
- 2 - Válassza ki a képernyőn lévő **Multi View: be** elemet. Az éppen megtekintett csatorna megjelenik a kis képernyőben.

A kis képernyő elrejtéséhez nyomja meg ismét a  **MULTI VIEW** gombot, és válassza ki a képernyőn lévő **Multi View: ki** elemet.

\* Multi View módban csak a TV-csatorna képe jelenik meg, a TV-csatorna hangja néma lesz.

# Beállítások



## 21.1

### Kép

#### Képstílus

##### Stílus kiválasztása

A kép egyszerű beállításához előre meghatározott beállítások közül választhat a Képstílus funkcióval.

- 1 - Valamely csatorna nézése közben nyomja meg a  gombot.
- 2 - Válassza ki a **Képstílus** lehetőséget, majd válasszon a listáról egy stílust.
- 3 - A menü bezárásához nyomja meg a  (balra) gombot, szükség esetén többször is.

A rendelkezésre álló stílusok az alábbiak...

- **Személyes** - Az első indításkor Ön által megadott képbeállítások.
- **Élénk**: nappali tévénézéshez ideális.
- **Természetes**: természetes képbeállítások.
- **Szabványos** - A leginkább energiatakarékos beállítás - Gyári beállítás
- **Mozi**: filmek nézéséhez ideális.
- **Fénykép**: fényképek megtekintéséhez ideális.
- **ISF nappal** - ISF kalibrációhoz
- **ISF éjjel** - ISF kalibrációhoz

##### Stílus testreszabása

A módosított képbeállításokat (pl. Szín vagy Kontraszt) az aktuálisan kiválasztott **Képstílus** tárolja. Ennek segítségével szabhatja testre az egyes stílusokat.

Kizárólag a **Személyes** stílusban mentheti el az egyes csatlakoztatott eszközök beállításait (a Források menüben).

##### Stílus visszaállítása

Ha ki van választva egy Képstílus, akkor bármely képbeállítást a **Minden beállítás > Kép...** helyen tehet meg.

A kiválasztott stílusban tárolásra kerülnek az Ön által tett változtatások. Javasoljuk, hogy csak az **Egyéni** stílus beállításait módosítsa. A Képstílus – Személyes beállításai elmenthetők a Források menü minden egyes csatlakoztatott eszközéhez.

A stílus eredeti beállításának visszaállítása...

- 1 - Valamely csatorna nézése közben nyomja meg

a  gombot.

2 - Válassza a **Képstílus** lehetőséget, majd válassza ki a visszaállítani kívánt képstílust.

3 - Nyomja meg a  **Stílus helyreállít.** színgombot, majd nyomja meg az **OK** gombot. A stílus visszaállításra kerül.



4 - A menü bezárásához nyomja meg

a  (balra) gombot, szükség esetén többször is.

##### Otthon vagy bolt

Ha a TV-készülék bekapcsolásakor a **Képstílus** minden alkalommal az **Élénk** beállításra áll vissza, akkor a TV elhelyezési beállítása **Bolt**. Ez a beállítás az üzletben történő kihelyezéshez ideális.

A TV-készülék beállítása otthoni használatra...







- 1 - Nyomja meg a  gombot, válassza ki a **Minden beállítás** lehetőséget, majd nyomja meg az **OK** gombot.
- 2 - Válassza az **Általános beállítások** lehetőséget, majd a menübe történő belépéshez nyomja meg a  (jobbra) gombot.
- 3 - Válassza a **Hely > Otthon** lehetőséget, majd nyomja meg az **OK** gombot.
- 4 - A menü bezárásához nyomja meg a  (balra) gombot, szükség esetén többször is.

##### Képbeállítások

###### Szín

A **Szín** beállítással a kép színtelítettségének szintjét szabályozhatja.

A szín beállítása...

- 1 - Nyomja meg a  gombot, válassza ki a **Minden beállítás** lehetőséget, majd nyomja meg az **OK** gombot.
- 2 - Válassza a **Kép** lehetőséget, majd a menübe történő belépéshez nyomja meg a  (jobbra) gombot.
- 3 - Válassza a **Szín** lehetőséget, majd nyomja meg a  (jobbra) gombot.
- 4 - Az érték módosításához használja a  (fel) vagy  (le) nyilat.
- 5 - A menü bezárásához nyomja meg a  (balra) gombot, szükség esetén többször is.

###### Kontraszt

A **Kontraszt** beállítással a kép kontrasztját módosíthatja.

A kontraszt beállításához...

- 1 - Nyomja meg a  gombot, válassza ki a **Minden beállítás** lehetőséget, majd nyomja meg

az **OK** gombot.  
2 - Válassza a **Kép** lehetőséget, majd a menübe történő belépéshez nyomja meg a **➤** (jobbra) gombot.  
3 - Válassza a **Kontraszt** lehetőséget, majd nyomja meg a **➤** (jobbra) gombot.  
4 - Az érték módosításához használja a **▲** (fel) vagy **▼** (le) nyilat.  
5 - A menü bezárásához nyomja meg a **◀** (balra) gombot, szükség esetén többször is.

---

## Élesség

A **Képelesség** beállítással a képrészletek élességének szintjét szabályozhatja.

Az élesség beállításához...

1 - Nyomja meg a **⚙️** gombot, válassza ki a **Minden beállítás** lehetőséget, majd nyomja meg az **OK** gombot.  
2 - Válassza a **Kép** lehetőséget, majd a menübe történő belépéshez nyomja meg a **➤** (jobbra) gombot.  
3 - Válassza a **Képelesség** lehetőséget, majd nyomja meg a **➤** (jobbra) gombot.  
4 - Az érték módosításához használja a **▲** (fel) vagy **▼** (le) nyilat.  
5 - A menü bezárásához nyomja meg a **◀** (balra) gombot, szükség esetén többször is.

---

## Speciális képbeállítások

### Játék vagy számítógép

Készülék csatlakoztatása esetén a TV felismeri a készülékfaját, és minden egyes készüléknek ad egy megfelelő típusnevet. Ha szeretné, ezt a nevet megváltoztathatja. Ha a készülék típusneve helyesen van beállítva, a TV automatikusan az ideális TV-beállításokra vált, amikor erre a készülékre kapcsolnak át a **Forrás** menüben.

Ha a játékkonzolba Blu-ray lemezlejátszót építettek, előfordulhat, hogy már beállította a Blu-ray lemez típusnevét. A **Játék vagy számítógép** opcióval manuálisan is átválthat a játék ideális beállításaira. Ne felejtse el kikapcsolni a **Játék vagy számítógép** opciót a TV-nézésre való visszatéréskor.

A beállítás kézi átváltásához...

1 - Nyomja meg a **⚙️** gombot, válassza ki a **Minden beállítás** lehetőséget, majd nyomja meg az **OK** gombot.  
2 - Válassza a **Kép** lehetőséget, majd a menübe történő belépéshez nyomja meg a **➤** (jobbra) gombot.  
3 - Válassza ki a **Javított > Játék vagy számítógép** lehetőséget, majd válassza ki a használni kívánt

eszköztípust. A TV-re történő visszakapcsoláshoz válassza a **Ki** lehetőséget.

4 - A menü bezárásához nyomja meg a **◀** (balra) gombot, szükség esetén többször is.

---

## Színbeállítások

### Színjavítás

A **Színjavítás** funkcióval erősítheti a színek intenzitását és gazdagíthatja a fényes színek részleteit.

A szint beállításához...

1 - Nyomja meg a **⚙️** gombot, válassza ki a **Minden beállítás** lehetőséget, majd nyomja meg az **OK** gombot.  
2 - Válassza a **Kép** lehetőséget, majd a menübe történő belépéshez nyomja meg a **➤** (jobbra) gombot.  
3 - Válassza a **Javított > Szín > Színjavítás** lehetőséget, majd nyomja meg az **OK** gombot.  
4 - Válassza a **Maximum**, **Közepes**, **Minimum** vagy **Ki** lehetőséget.  
5 - A menü bezárásához nyomja meg a **◀** (balra) gombot, szükség esetén többször is.

---

## Színhőmérséklet

A **Színhőmérséklet** funkcióval az előre meghatározott színhőmérsékletek valamelyikére állíthatja be a képet, vagy kiválaszthatja az **Egyéni** opciót, és saját maga állíthatja be a színhőmérsékletet az **Egyedi színhőmérséklet** funkcióval. A **Színhőmérséklet** és az **Egyedi színhőmérséklet** tapasztalt felhasználóknak szánt beállítási lehetőség.

Előre beállított érték kiválasztásához...

1 - Nyomja meg a **⚙️** gombot, válassza ki a **Minden beállítás** lehetőséget, majd nyomja meg az **OK** gombot.  
2 - Válassza a **Kép** lehetőséget, majd a menübe történő belépéshez nyomja meg a **➤** (jobbra) gombot.  
3 - Válassza a **Javított > Szín > Színhőmérséklet** lehetőséget, majd nyomja meg az **OK** gombot.  
4 - Válasszon a **Normál**, **Meleg** és **Hideg** lehetőségek közül. Vagy válassza az **Egyéni** lehetőséget, ha saját maga szeretné testre szabni a színhőmérsékletet.  
5 - A menü bezárásához nyomja meg a **◀** (balra) gombot, szükség esetén többször is.



---

## Egyéni színhőmérséklet

Az **Egyéni színhőmérséklet** funkcióval saját maga állíthatja be a színhőmérsékletet. Egyéni színhőmérséklet beállításához először válassza ki az **Egyéni** opciót a Színhőmérséklet menüben. Az Egyedi színhőmérséklet haladó felhasználóknak szánt beállítási lehetőség.

Egyéni színhőmérséklet beállítása...

- 1 - Nyomja meg a  gombot, válassza ki a **Minden beállítás** lehetőséget, majd nyomja meg az **OK** gombot.
- 2 - Válassza a **Kép** lehetőséget, majd a menübe történő belépéshez nyomja meg a **➤** (jobbra) gombot.
- 3 - Válassza a **Javított > Szín > Egyéni színhőmérséklet** lehetőséget, majd nyomja meg az **OK** gombot.
- 4 - Az érték módosításához használja a **▲** (fel) vagy **▼** (le) nyilat.
- 5 - A menü bezárásához nyomja meg a **◀** (balra) gombot, szükség esetén többször is.

---

## Színvezérlés beállításai

### ISF színvezérlés

Az **ISF Színvezérlés** beállítás segítségével az ISF-szakértők kalibrálhatják a TV-készülék színvisszaadását. A Színvezérlés ISF-szakértői beállítás.

Hozza ki a legtöbbet TV-készülékéből az **ISF® kalibrálással**. Kérjen fel ISF-kalibrálással foglalkozó szakértőt, aki otthonában állítja be a TV-készülék optimális képbeállításait. A szakértő az Ambilight funkcióhoz is beállíthat ISF-kalibrálást. A márkakereskedőnél érdeklődjön az ISF kalibrálásról.

A kalibrálás előnyei...

- tisztább és élesebb kép,
- nagyobb részletesség a világos és sötét részeken,
- mélyebb és sötétebb feketék,
- nagyobb szintisztaság és jobb színminőség,
- kisebb energiafogyasztás

Az ISF kalibrálással foglalkozó szakértő 2 képstílusként tárolja és zárolja az ISF beállításokat. Ha kész az ISF kalibrálás, nyomja meg a  gombot, és válassza a **Képstílus**, majd az **ISF nappali** vagy az **ISF éjszakai** elemet. Válassza az **ISF nappali** lehetőséget, ha a TV-készüléket nappali fényviszonyok között szeretné nézni, vagy az ISF éjszakai beállítást, ha sötétben tévézne.

---

## Színárnyalat

A **Színárnyalat** értékének beállításához...

- 1 - Nyomja meg a  gombot, válassza ki a **Minden beállítás** lehetőséget, majd nyomja meg az **OK** gombot.
- 2 - Válassza a **Kép** lehetőséget, majd a menübe történő belépéshez nyomja meg a **➤** (jobbra) gombot.
- 3 - Válassza a **Javított > Szín > Színvezérlés** lehetőséget, majd nyomja meg az **OK** gombot.
- 4 - Válassza a **Színárnyalat** lehetőséget, majd nyomja meg a **➤** (jobbra) gombot.
- 5 - Az érték módosításához használja a **▲** (fel) vagy **▼** (le) nyilat.
- 6 - A menü bezárásához nyomja meg a **◀** (balra) gombot, szükség esetén többször is.

---

## Telítettség

A **Telítettség** értékének beállításához...

- 1 - Nyomja meg a  gombot, válassza ki a **Minden beállítás** lehetőséget, majd nyomja meg az **OK** gombot.
- 2 - Válassza a **Kép** lehetőséget, majd a menübe történő belépéshez nyomja meg a **➤** (jobbra) gombot.
- 3 - Válassza a **Javított > Szín > Színvezérlés** lehetőséget, majd nyomja meg az **OK** gombot.
- 4 - Válassza a **Telítettség** lehetőséget, majd nyomja meg a **➤** (jobbra) gombot.
- 5 - Az érték módosításához használja a **▲** (fel) vagy **▼** (le) nyilat.
- 6 - A menü bezárásához nyomja meg a **◀** (balra) gombot, szükség esetén többször is.

---

## Összes visszaállítása

Az **Összes visszaállítása** funkció segítségével minden értéket visszaállíthat az alapértelmezett értékre.

A **Színvezérlés** menüben lévő összes érték visszaállításához...

- 1 - Nyomja meg a  gombot, válassza ki a **Minden beállítás** lehetőséget, majd nyomja meg az **OK** gombot.
- 2 - Válassza a **Kép** lehetőséget, majd a menübe történő belépéshez nyomja meg a **➤** (jobbra) gombot.
- 3 - Válassza a **Javított > Szín > Színvezérlés** lehetőséget, majd nyomja meg az **OK** gombot.
- 4 - Válassza az **Összes visszaállítása** lehetőséget, majd nyomja meg az **OK** gombot.
- 5 - A menü bezárásához nyomja meg

a < (balra) gombot, szükség esetén többször is.

---

## ISF csak RGB mód

A **Csak RGB mód** az RGB színek használatának beállítására szolgáló ISF-szakértői beállítás. Ahhoz, hogy a **Csak RGB mód** menüben beállíthassa az értékeket, először a **Képstílus** menüben állítsa be az **ISF nappali** vagy az **ISF éjszakai** értéket.

A **Csak RGB mód** értékének módosításához...

- 1 - Nyomja meg a  gombot, válassza ki a **Minden beállítás** lehetőséget, majd nyomja meg az **OK** gombot.
- 2 - Válassza a **Kép** lehetőséget, majd a menübe történő belépéshez nyomja meg a > (jobbra) gombot.
- 3 - Válassza a **Javított > Szín > Csak RGB** mód lehetőséget, majd nyomja meg az **OK** gombot.
- 4 - Válasszon a **Vörös**, **Zöld** vagy **Kék** lehetőséget közül, vagy az RGB mód kikapcsolásához válassza a **Ki** lehetőséget.
- 5 - A menü bezárásához nyomja meg a < (balra) gombot, szükség esetén többször is.

---

## Kontrasztbeállítások

### Kontraszt módok

A **Kontraszt** mód segítségével beállíthatja, hogy a készülék milyen szint mellett csökkentse az energiafelhasználást a képernyő fényerejének tompításával. Válassza a legjobb energiafelhasználáshoz vagy a legnagyobb fényerejű képhez.

A szint beállításához...

- 1 - Nyomja meg a  gombot, válassza ki a **Minden beállítás** lehetőséget, majd nyomja meg az **OK** gombot.
- 2 - Válassza a **Kép** lehetőséget, majd a menübe történő belépéshez nyomja meg a > (jobbra) gombot.
- 3 - Válassza a **Javított > Kontraszt > Kontraszt üzemmód** lehetőséget, majd nyomja meg az **OK** gombot.
- 4 - Válasszon a **Szabványos**, **Legjobb teljesítmény**, **Legjobb kép** vagy a **Ki** lehetőségek közül.
- 5 - A menü bezárásához nyomja meg a < (balra) gombot, szükség esetén többször is.

---

## Dinamikus kontraszt

A **Dinamikus kontr.** funkcióval beállíthatja, hogy a TV-készülék milyen szint mellett kezdje el automatikusan kiemelni a részleteket a kép sötét, közepesen sötét és

világos területein.

A szint beállításához...

- 1 - Nyomja meg a  gombot, válassza ki a **Minden beállítás** lehetőséget, majd nyomja meg az **OK** gombot.
- 2 - Válassza a **Kép** lehetőséget, majd a menübe történő belépéshez nyomja meg a > (jobbra) gombot.
- 3 - Válassza a **Javított > Kontraszt > Dinamikus kontr.** lehetőséget, majd nyomja meg az **OK** gombot.
- 4 - Válassza a **Maximum**, **Közepes**, **Minimum** vagy **Ki** lehetőséget.
- 5 - A menü bezárásához nyomja meg a < (balra) gombot, szükség esetén többször is.

---

## Tökéletes kontraszt

A **Tökéletes kontraszt** segítségével beállíthatja, hogy a TV-készülék milyen szint mellett kezdje el automatikusan kiemelni a részleteket a kép sötét, közepesen sötét és világos területein.

A szint beállításához...

- 1 - Nyomja meg a  gombot, válassza ki a **Minden beállítás** lehetőséget, majd nyomja meg az **OK** gombot.
- 2 - Válassza a **Kép** lehetőséget, majd a menübe történő belépéshez nyomja meg a > (jobbra) gombot.
- 3 - Válassza a **Javított > Kontraszt > Tökéletes kontraszt** lehetőséget, majd nyomja meg az **OK** gombot.
- 4 - Válassza a **Maximum**, **Közepes**, **Minimum** vagy **Ki** lehetőséget.
- 5 - A menü bezárásához nyomja meg a < (balra) gombot, szükség esetén többször is.

---

## Fényerő

A **Fényerő** beállítással módosíthatja a kép fényerejének szintjét. A **Fényerő** haladó felhasználóknak szánt beállítási lehetőség. A nem haladó felhasználók számára azt ajánljuk, hogy a fényerőt a **Kontraszt** beállítással szabályozzák.

A szint beállításához...

- 1 - Nyomja meg a  gombot, válassza ki a **Minden beállítás** lehetőséget, majd nyomja meg az **OK** gombot.
- 2 - Válassza a **Kép** lehetőséget, majd a menübe történő belépéshez nyomja meg a > (jobbra) gombot.
- 3 - Válassza a **Javított > Kontraszt > Fényesség** lehetőséget, majd nyomja meg az **OK** gombot.

- 4 - Az érték módosításához használja a **▲** (fel) vagy **▼** (le) nyilat.
- 5 - A menü bezárásához nyomja meg a **◀** (balra) gombot, szükség esetén többször is.

---

## Videokontraszt

A **Videokontraszt** beállítással szűkítheti a videokontraszt-tartományt.

A szint beállításához...

- 1 - Nyomja meg a **⚙** gombot, válassza ki a **Minden beállítás** lehetőséget, majd nyomja meg az **OK** gombot.
- 2 - Válassza a **Kép** lehetőséget, majd a menübe történő belépéshez nyomja meg a **▶** (jobbra) gombot.
- 3 - Válassza a **Javított > Kontraszt > Videokontraszt** lehetőséget, majd nyomja meg az **OK** gombot.
- 4 - Az érték módosításához használja a **▲** (fel) vagy **▼** (le) nyilat.
- 5 - A menü bezárásához nyomja meg a **◀** (balra) gombot, szükség esetén többször is.

---

## Gamma

A **Gamma** funkcióval nemlineáris beállítást adhat meg a kép fényssűrűségéhez és kontrasztjához. A Gamma tapasztalt felhasználóknak szánt beállítási lehetőség.

A szint beállításához...

- 1 - Nyomja meg a **⚙** gombot, válassza ki a **Minden beállítás** lehetőséget, majd nyomja meg az **OK** gombot.
- 2 - Válassza a **Kép** lehetőséget, majd a menübe történő belépéshez nyomja meg a **▶** (jobbra) gombot.
- 3 - Válassza a **Javított > Kontraszt > Gamma** lehetőséget, majd nyomja meg az **OK** gombot.
- 4 - Az érték módosításához használja a **▲** (fel) vagy **▼** (le) nyilat.
- 5 - A menü bezárásához nyomja meg a **◀** (balra) gombot, szükség esetén többször is.

---

## Képelesség-beállítások

---

### Ultra Resolution

Az **Ultra Resolution** funkció kiemelkedő képelességet biztosít az élek és körvonalak mentén.

A be- vagy kikapcsoláshoz...

- 1 - Nyomja meg a **⚙** gombot, válassza ki a **Minden beállítás** lehetőséget, majd nyomja meg

az **OK** gombot.

2 - Válassza a **Kép** lehetőséget, majd a menübe történő belépéshez nyomja meg a **▶** (jobbra) gombot.

3 - Válassza a **Javított > Képelesség > Ultra Resolution** lehetőséget, majd nyomja meg az **OK** gombot.

4 - A **Be** és a **Ki** beállítások között választhat.

5 - A menü bezárásához nyomja meg a **◀** (balra) gombot, szükség esetén többször is.

---

## Zajcsökkentés

A **Zajcsökkentés** beállítással kiszűrheti és csökkentheti a képzaj szintjét.

A zajcsökkentés beállítása...

- 1 - Nyomja meg a **⚙** gombot, válassza ki a **Minden beállítás** lehetőséget, majd nyomja meg az **OK** gombot.
- 2 - Válassza ki a **Kép** lehetőséget, majd a menübe történő belépéshez nyomja meg a **▶** (jobbra) gombot.
- 3 - Válassza a **Javított > Képelesség > Zajcsökkentés** lehetőséget, majd a menübe történő belépéshez nyomja meg a **▶** (jobbra) gombot.
- 4 - Válassza a **Maximum**, **Közepes**, **Minimum** vagy **Ki** lehetőséget.
- 5 - A menü bezárásához nyomja meg a **◀** (balra) gombot, szükség esetén többször is.

---

## MPEG zavar elnyomása

Az **MPEG zavar elnyomása** funkcióval kisimíthatja a kép digitális átmeneteit. Az MPEG zavarok többnyire kis blokkok vagy fogazott képszél formájában láthatók.

Az MPEG zavar elnyomásához...

- 1 - Nyomja meg a **⚙** gombot, válassza ki a **Minden beállítás** lehetőséget, majd nyomja meg az **OK** gombot.
- 2 - Válassza ki a **Kép** lehetőséget, majd a menübe történő belépéshez nyomja meg a **▶** (jobbra) gombot.
- 3 - Válassza a **Javított > Képelesség > MPEG zavar elnyomása** lehetőséget, majd a menübe történő belépéshez nyomja meg a **▶** (jobbra) gombot.
- 4 - Válassza a **Maximum**, **Közepes**, **Minimum** vagy **Ki** lehetőséget.
- 5 - A menü bezárásához nyomja meg a **◀** (balra) gombot, szükség esetén többször is.

---

## Mozgási beállítások

---

### Natural Motion

A **HD Natural Motion** funkcióval csökkentheti a TV-n nézett filmek esetében előforduló mozgásakadozást. A Natural Motion sima, folyamatos mozgást eredményez.

A mozgás akadozásának beállításához...

1 - Nyomja meg a **⚙** gombot, válassza ki a **Minden beállítás** lehetőséget, majd nyomja meg az **OK** gombot.

2 - Válassza a **Kép** lehetőséget, majd a menübe történő belépéshez nyomja meg a **➤** (jobbra) gombot.

3 - Válassza a **Javított > Mozgás > Natural Motion** lehetőséget, majd nyomja meg az **OK** gombot.

4 - Válassza

a **Maximum**, **Közepes**, **Minimum** vagy **Ki** lehetőséget.

5 - A menü bezárásához nyomja meg

a **◀** (balra) gombot, szükség esetén többször is.

---

## Képformátum

---

### Alapkitétel

Ha a kép nem tölti ki a teljes képernyőt, ha fekete sávok láthatók a felső vagy alsó részen vagy mindkét oldalon, akkor beállíthatja, hogy a kép teljesen kitöltse a képernyőt.

Valamelyik alapbeállítás kiválasztása a képernyő kitöltéséhez...

1 - Valamely csatorna nézése közben nyomja meg a **⚙** gombot.

2 - Válassza a **Képformátum > Képernyő kitöltése** vagy a **Képernyőhöz igazítás** lehetőséget, majd nyomja meg az **OK** gombot.

3 - A menü bezárásához nyomja meg

a **◀** (balra) gombot, szükség esetén többször is.

• **Képernyő kitöltése** – A kép automatikus nagyítása, hogy teljesen kitöltse a képernyőt. Minimális képtorzítás, a felirat látható marad. Számítógéphez nem alkalmas. Néhány extrém képformátum esetén továbbra is megmaradhatnak a fekete sávok.

• **Képernyőhöz igazítás** – A kép automatikus nagyítása, hogy torzításmentesen kitöltse a képernyőt. Megjelenhetnek fekete sávok. Számítógéphez nem alkalmas.

---

## Fejlett

Ha a két alapbeállítás nem elegendő a kívánt képformátum eléréséhez, használhatja a speciális beállításokat. A speciális beállítások segítségével manuálisan formázhatja a képet a képernyőn.

Nagyíthatja, nyújthatja és eltolhatja a képet, amíg olyan nem lesz, ahogyan Ön szeretné – például hiányzó feliratok vagy legördülő szöveges bannerek esetén. Ha a képet egy speciális Forrás – például csatlakoztatott játékkonzol – igényeihez formázza, visszatérhet ehhez a beállításhoz, amikor legközelebb használja a játékkonzolt. A TV-készülék eltárolja az egyes csatlakozásokhoz legutoljára tárolt beállítást.

A kép manuális formázása...

1 - Valamely csatorna nézése közben nyomja meg a **⚙** gombot.

2 - Válassza a **Javított** lehetőséget, majd kattintson az **OK** gombra.

3 - A kép igazításához használja az **Eltolás**, **Nagyítás**, **Nyújtás** vagy **Eredeti** parancsokat. A **Visszavonás** elemet kiválasztva visszatérhet a **Képformátum** megnyitásakor érvényben lévő képbeállításra.

• **Eltolás** – A nyilak kiválasztásával eltolhatja a képet. Csak akkor lehet eltolni a képet, ha az nagyított állapotban van.

• **Nagyítás** – A nyilak kiválasztásával nagyíthatja a képet.

• **Nyújtás** – A nyilak kiválasztásával nyújthatja a képet függőleges vagy vízszintes irányban.

• **Mégse** – Ezt kiválasztva visszatérhet a kiindulási képformátumhoz.

• **Eredeti** – A bejövő kép eredeti formátumát jeleníti meg. Ez egy 1:1 arányú, pixelenkénti formátum. Szakértői mód HD és számítógépes bemenethez

---

## Gyors hangbeállítás

Az első beállítás során tett néhány képbeállítás néhány egyszerű lépésben. Ezeket a lépéseket megismételheti a **Gyors képbeállítás** során. E lépések végrehajtásához győződjön meg arról, hogy a TV-készülék be tud-e hozni TV-csatornát, vagy képes-e megjeleníteni valamely csatlakoztatott eszközön található műsort.

A kép beállításához néhány egyszerű lépésben...

1 - Nyomja meg a **⚙** gombot, válassza ki a **Minden beállítás** lehetőséget, majd nyomja meg az **OK** gombot.

2 - Válassza a **Kép** lehetőséget, majd a menübe történő belépéshez nyomja meg a **➤** (jobbra) gombot.

3 - Válassza a **Javított > Gyors képbeállítás** lehetőséget, majd nyomja meg az **OK** gombot.

4 - Válassza ki az **Indítás** lehetőséget.

5 - Válassza ki a kívánt képbeállítást, majd lépjen a következő beállításra.

6 - Végül válassza a **Befejezés** lehetőséget.

7 - A menü bezárásához nyomja meg

a **<** (balra) gombot, szükség esetén többször is.

---

21.2

## Hang

---

### Hangstílus

---

#### Stílus kiválasztása

A hang egyszerű beállításához előre meghatározott értékek közül választhat a Hangstílus funkcióval.

1 - Valamely csatorna nézése közben nyomja meg a **⚙** gombot.

2 - Válassza a **Hang** lehetőséget, majd a menübe történő belépéshez nyomja meg a **>** (jobbra) gombot.

3 - Válassza **Hangstílus** lehetőséget, majd válasszon egy stílust a listából.

4 - A menü bezárásához nyomja meg a **<** (balra) gombot, szükség esetén többször is.

A rendelkezésre álló stílusok az alábbiak...

- **Személyes** - Az első indításkor Ön által megadott hangbeállítások.
- **Eredeti** - A leginkább semleges hangbeállítás
- **Mozi** - Filmek nézéséhez ideális.
- **Zene**: zenehallgatáshoz ideális.
- **Játék** - Játékhoz ideális.

• **Hírek**: beszéd esetén ideális.

---

#### Stílus visszaállítása

Ha ki van választva egy Hangstílus, akkor bármely hangbeállítást a **Beállítás > Hang...** helyen végezhet el.

A kiválasztott stílusban tárolásra kerülnek az Ön által tett változtatások. Javasoljuk, hogy csak az **Egyéni** stílus hangbeállításait módosítsa. A Hangstílus – Személyes beállításai elmenthetők a **Források** menü minden egyes csatlakoztatott eszközéhez.

A stílus eredeti beállításának visszaállítása...

1 - Valamely csatorna nézése közben nyomja meg a **⚙** gombot.

2 - Válassza a **Hang** lehetőséget, majd a menübe történő belépéshez nyomja meg a **>** (jobbra) gombot.

3 - Válassza a **Hangstílus** lehetőséget, majd válassza ki a visszaállítani kívánt hangstílust.

4 - Nyomja meg az alábbi színgombot: **■ Stílus visszaállítása**. A stílus visszaállításra kerül.

5 - A menü bezárásához nyomja meg

a **<** (balra) gombot, szükség esetén többször is.

---

## Hangbeállítások

---

### Mélyhang

A **Mély** beállítással a hang mély tónusainak szintjét szabályozhatja.

A szint beállításához...

1 - Nyomja meg a **⚙** gombot, válassza ki a **Minden beállítás** lehetőséget, majd nyomja meg az **OK** gombot.

2 - Válassza a **Hang** lehetőséget, majd a menübe történő belépéshez nyomja meg a **>** (jobbra) gombot.

3 - Válassza a **Mély** lehetőséget, majd nyomja meg a **>** (jobbra) gombot.

4 - Az érték módosításához használja a **▲** (fel) vagy **▼** (le) nyilat.

5 - A menü bezárásához nyomja meg a **<** (balra) gombot, szükség esetén többször is.

---

### Magas hang

A **Magas** beállítással a hang magas tónusainak szintjét szabályozhatja.

A szint beállításához...

1 - Nyomja meg a **⚙** gombot, válassza ki a **Minden beállítás** lehetőséget, majd nyomja meg az **OK** gombot.

2 - Válassza a **Hang** lehetőséget, majd a menübe történő belépéshez nyomja meg a **>** (jobbra) gombot.

3 - Válassza a **Magas hang** lehetőséget, majd nyomja meg a **>** (jobbra) gombot.

4 - Az érték módosításához használja a **▲** (fel) vagy **▼** (le) nyilat.

5 - A menü bezárásához nyomja meg a **<** (balra) gombot, szükség esetén többször is.

---

### Surround üzemmód

A **Surround** üzemmód funkcióval beállíthatja a TV-készülék hangszórói által használt hanghatást.

A Surround üzemmód beállítása...

1 - Nyomja meg a **⚙** gombot, válassza ki a **Minden beállítás** lehetőséget, majd nyomja meg az **OK** gombot.

2 - Válassza a **Hang** lehetőséget, majd a menübe történő belépéshez nyomja meg a **>** (jobbra) gombot.

3 - Válassza a **Surround üzemmód** lehetőséget, majd a menübe történő belépéshez nyomja meg

- a> (jobbra) gombot.  
4 - Válassza a **Sztereoó** vagy az **Incredible surround** lehetőséget.  
5 - A menü bezárásához nyomja meg a < (balra) gombot, szükség esetén többször is.

---

## Speciális hangbeállítások

---

### Automatikus hangerő-kiegyenlítés

Az **Automatikus hangerő-kiegyenlítés** funkcióval beállíthatja, hogy a TV-készülék automatikusan kiegyenlítse a hirtelen hangerő-ingadozásokat. Ezek jellemzően reklámblokk kezdetén vagy csatornaváltáskor fordulnak elő.

A be- vagy kikapcsoláshoz...

- 1 - Nyomja meg a **⚙️** gombot, válassza ki a **Minden beállítás** lehetőséget, majd nyomja meg az **OK** gombot.
- 2 - Válassza a **Hang** lehetőséget, majd a menübe történő belépéshez nyomja meg a > (jobbra) gombot.
- 3 - Válassza a **Javított** lehetőséget, majd a menübe történő belépéshez nyomja meg a > (jobbra) gombot.
- 4 - Válassza az **Automatikus hangerő-kiegyenlítés** lehetőséget, majd a menübe történő belépéshez nyomja meg a > (jobbra) gombot.
- 5 - A **Be** és a **Ki** beállítások között választhat.
- 6 - A menü bezárásához nyomja meg a < (balra) gombot, szükség esetén többször is.

---

### Clear Sound

A **Clear Sound** funkcióval javíthatja a beszédhang minőségét. Hírműsorok esetén ideális. A beszédjavítás be- vagy kikapcsolható.

A be- vagy kikapcsoláshoz...

- 1 - Nyomja meg a **⚙️** gombot, válassza ki a **Minden beállítás** lehetőséget, majd nyomja meg az **OK** gombot.
- 2 - Válassza a **Hang** lehetőséget, majd a menübe történő belépéshez nyomja meg a > (jobbra) gombot.
- 3 - Válassza a **Javított > Tiszta hang** lehetőséget, majd nyomja meg az **OK** gombot.
- 4 - Válassza a **Be** vagy a **Ki** lehetőséget, majd nyomja meg az **OK** gombot.
- 5 - A menü bezárásához nyomja meg a < (balra) gombot, szükség esetén többször is.

---

### Audiokimenet formátuma

További információkért a **Súgó** menüben nyomja meg a **— Kulcsszavak** színes gombot, majd keresse meg az **Audiokimenet formátuma** témakört.

---

### Audiokimenet szintkiegyenlítése

További információkért a **Súgó** menüben nyomja meg a **— Kulcsszavak** színes gombot, majd keresse meg az **Audiokimenet szintkiegyenlítése** témakört.

---

### Audiokimenet késleltetés

Ha a házimozirendszeren hangszinkronizálási késleltetést állít be, a kép és a hang szinkronizálásához ki kell kapcsolnia az **Audiokimenet késleltetés** funkciót a TV-készüléken.

Az Audiokimenet késleltetése funkció kikapcsolásához...

- 1 - Nyomja meg a **⚙️** gombot, válassza ki a **Minden beállítás** lehetőséget, majd nyomja meg az **OK** gombot.
- 2 - Válassza a **Hang** lehetőséget, majd a menübe történő belépéshez nyomja meg a > (jobbra) gombot.
- 3 - Válassza a **Javított > Audiokimenet késleltetés** lehetőséget, majd nyomja meg az **OK** gombot.
- 4 - Válassza a **Ki** beállítást.
- 5 - A menü bezárásához nyomja meg a < (balra) gombot, szükség esetén többször is.

További információkért a **Súgó** menüben nyomja meg a **— Kulcsszavak** színes gombot, majd keresse meg az **Audiokimenet késleltetés** témakört.

---

### Audiokimenet időeltolása

Ha a házimozirendszeren nem tud beállítani késleltetést, beállíthatja azt a TV-készüléken az **Audiokimenet offset** funkcióval.

A hang TV-készüléken történő szinkronizálásához...

- 1 - Nyomja meg a **⚙️** gombot, válassza ki a **Minden beállítás** lehetőséget, majd nyomja meg az **OK** gombot.
- 2 - Válassza a **Hang** lehetőséget, majd a menübe történő belépéshez nyomja meg a > (jobbra) gombot.
- 3 - Válassza a **Javított > Audiokimenet offset** lehetőséget, majd nyomja meg az **OK** gombot.
- 4 - Állítsa be a csúszkával a hang időeltolását, majd nyomja meg az **OK** gombot.
- 5 - A menü bezárásához nyomja meg

a ◀ (balra) gombot, szükség esetén többször is.

További információért a **Súgó** menüben nyomja meg a **— Kulcsszavak** színes gombot, majd keresse meg az **Audiokimenet offset** témakört.

---

## Fejhallg. hangerő

A **Fejhallg. hangerő** funkcióval külön beállíthatja a csatlakoztatott fejhallgató hangerejét.

A hangerő beállítása...

- 1 - Nyomja meg a **⚙** gombot, válassza ki a **Minden beállítás** lehetőséget, majd nyomja meg az **OK** gombot.
- 2 - Válassza a **Hang** lehetőséget, majd a menübe történő belépéshez nyomja meg a ▶ (jobbra) gombot.
- 3 - Válassza a **Fejhallg. hangerő** elemet, majd nyomja meg az **OK** gombot.
- 4 - Az érték módosításához használja a ▲ (fel) vagy ▼ (le) nyilat.
- 5 - A menü bezárásához nyomja meg a ◀ (balra) gombot, szükség esetén többször is.

---

## Hangsugárzók

### TV-hangsugárzók

A TV-készülék hangja a csatlakoztatott audioeszközre (házimozirendszerre vagy audiorendszerre) továbbítható.

Kiválaszthatja, hol szeretné hallani a TV-készülék hangját, és hogyan kívánja szabályozni.

- Ha a **TV-hangsugárzók ki** lehetőséget választja, teljesen kikapcsolja a TV-hangsugárzókat.
- Ha a **TV-hangsugárzók be** lehetőséget választja, a TV-hangsugárzók mindig be lesznek kapcsolva.

A HDMI CEC összeköttetéssel csatlakoztatott audioeszköz esetén az **EasyLink** beállítások is használhatók.

- Az **EasyLink** opció kiválasztása esetén a TV-készülék az audioeszközre továbbítja a TV-készülék hangját. Amikor a külső eszköz játssza le a hangot, a TV-hangsugárzók kikapcsolódnak.
  - Az **EasyLink autom. indítása** opció kiválasztása esetén a TV-készülék bekapcsolja az audioeszközt, az eszközre továbbítja a TV-készülék hangját, és kikapcsolja a TV-hangsugárzókat.
- Ha az **EasyLink** vagy **EasyLink autom. indítás** lehetőség ki van választva, szükség esetén akkor is átkapcsolhat a TV-hangsugárzókra.

A TV-hangsugárzók beállításához...

- 1 - Nyomja meg a **⚙** gombot, válassza ki a **Minden beállítás** lehetőséget, majd nyomja meg az **OK** gombot.

2 - Válassza a **Hang** lehetőséget, majd a menübe történő belépéshez nyomja meg a ▶ (jobbra) gombot.

3 - Válassza a **Javított** lehetőséget, majd a menübe történő belépéshez nyomja meg a ▶ (jobbra) gombot.

4 - Válassza ki a **TV-hangsugárzók** lehetőséget, majd a menübe történő belépéshez nyomja meg a ▶ (jobbra) gombot.

5 - Válasszon a **TV-hangsugárzók be**, **TV-hangsugárzók ki**, **EasyLink**, vagy **EasyLink autom.indítása** lehetőségek közül.

6 - A menü bezárásához nyomja meg a ◀ (balra) gombot, szükség esetén többször is.

Közvetlen váltás a hangsugárzókra...

1 - TV-nézés közben nyomja meg a **⚙** gombot.

2 - Válassza a **Hangsugárzók** lehetőséget, majd válasszon a **TV** vagy **Audiorendszer** lehetőséget közül.

3 - A menü bezárásához nyomja meg a ◀ (balra) gombot, szükség esetén többször is.

---

### Vezeték nélküli hangsugárzók

#### Amire szüksége van

A TV-készülékhez vezeték nélküli hangszóró (mélynyomó vagy soundbar) is csatlakoztatható.

Vezeték nélküli Philips hangsugárzók kiválasztott csoportja csatlakoztatható és szolgál a TV-készülék hangjának lejátszására. Az ehhez a TV-készülékhez megfelelő vezeték nélküli audiotermekekről a Philips weboldalán tájékozódhat: [www.philips.com/tv](http://www.philips.com/tv)

Ahhoz, hogy a TV-készülék hangját vezeték nélküli hangsugárzón játssza le párosítania kell a vezeték nélküli hangsugárzót a TV-készülékkel. Legfeljebb 10 vezeték nélküli hangsugárzó párosítható, de egyszerre csak egy vezeték nélküli hangsugárzón lehet hangot lejátszani. Ha mélynyomót csatlakoztat, akkor a hang lejátszása a TV-készüléken és a mélynyomón történik. Ha soundbart csatlakoztat, akkor a hang lejátszása csak a soundbaron történik.

---

#### Hangsugárzó kiválasztása

A vezeték nélküli hangsugárzó csatlakoztatásához...

- 1 - Nyomja meg a **⚙** gombot, válassza ki a **Minden beállítás** lehetőséget, majd nyomja meg az **OK** gombot.
- 2 - Válassza a **Hang** lehetőséget, majd a menübe történő belépéshez nyomja meg a ▶ (jobbra) gombot.
- 3 - Válassza a **Vezeték nélküli hangszórók > Hangsugárzó csatlakoztatása** lehetőséget, majd nyomja meg az **OK** gombot.



4 - A menü bezárásához nyomja meg a **◀** (balra) gombot, szükség esetén többször is.

---

### Hangsugárzó eltávolítása

A vezeték nélküli hangsugárzó eltávolításához...

1 - Nyomja meg a **⚙️** gombot, válassza ki a **Minden beállítás** lehetőséget, majd nyomja meg az **OK** gombot.

2 - Válassza a **Hang** lehetőséget, majd a menübe történő belépéshez nyomja meg a **▶** (jobbra) gombot.

3 - Válassza a **Vezeték nélküli hangszórók > Hangszóró eltávolítása** lehetőséget, majd nyomja meg az **OK** gombot.

4 - A menü bezárásához nyomja meg a **◀** (balra) gombot, szükség esetén többször is.

---

### Mélynyomó hangereje

A vezeték nélküli hangszórók hangerejének beállításához...

1 - Nyomja meg a **⚙️** gombot, válassza ki a **Minden beállítás** lehetőséget, majd nyomja meg az **OK** gombot.

2 - Válassza a **Hang** lehetőséget, majd a menübe történő belépéshez nyomja meg a **▶** (jobbra) gombot.

3 - Válassza a **Vezeték nélküli hangszórók > Mélynyomó hangereje** lehetőséget, majd nyomja meg az **OK** gombot.

4 - A menü bezárásához nyomja meg a **◀** (balra) gombot, szükség esetén többször is.

---

### Problémák

#### Megszakadt kapcsolat

- Helyezze a vezeték nélküli hangsugárzót a TV-készülék 5 méteres hatósugarán belülre.
- A nagy vezeték nélküli aktivitást mutató helyek - nagyszámú vezeték nélküli routerrel rendelkező lakások - akadályozhatják a vezeték nélküli kapcsolatot. Tartsa a routert és a vezeték nélküli hangsugárzót a lehető legközelebb a TV-készülékhez.

#### Audio- és videotartalom eltérése

- Egyes vezeték nélküli rendszerek esetében felléphetnek hang- és videoszinkronizálási problémák. Philips vezeték nélküli audiotermekek használatát javasoljuk.

21.3

---

## Eco beállítások

---

### Energiatakarékos

Az **Eco beállítások** **🌿** a környezetet védő TV-beállításokat jelentik.

#### Energiatakarékos

Ha az Energiatakarékos beállítást választja, a TV automatikusan a Képstílus – Normál beállításra, a kép tekintetében leginkább energiatudatos beállításra vált át.

A TV-készülék Energiatakarékos beállításához...

1 - Nyomja meg a **⚙️** gombot, válassza ki a **Minden beállítás** lehetőséget, majd nyomja meg az **OK** gombot.

2 - Válassza ki az **Eco beállítások** lehetőséget, majd a menübe történő belépéshez nyomja meg a **▶** (jobbra) gombot.

3 - Válassza az **Energiatakarékos** lehetőséget, ekkor a **Képstílus** automatikusan átáll a **Szabványos** beállításra.

4 - A menü bezárásához nyomja meg a **◀** (balra) gombot, szükség esetén többször is.

---

### Képernyő kikapcsolása

Ha zenét hallgat, akkor a képernyő kikapcsolásával energiát takaríthat meg.

Csak a TV-képernyő kikapcsolásához...

1 - Nyomja meg a **⚙️** gombot, válassza ki a **Minden beállítás** lehetőséget, majd nyomja meg az **OK** gombot.

2 - Válassza ki az **Eco beállítások** lehetőséget, majd a menübe történő belépéshez nyomja meg a **▶** (jobbra) gombot.

3 - Válassza a **Képernyő kikapcsolása** lehetőséget.

4 - A menü bezárásához nyomja meg a **◀** (balra) gombot, szükség esetén többször is.

A képernyőt a távvezérlő bármelyik gombjának megnyomásával visszakapcsolhatja.

---

### Fényérzékelő

Energiamegtakarítási célból a beépített környezetifény-érzékelő csökkenti a TV-képernyő fényerejét, ha a környezeti fény mennyisége csökken. A beépített fényérzékelő a kép- és az Ambilight-beállításokat automatikusan a helyiség fényviszonyaihoz igazítja.

A fényérzékelő aktiválásához...

1 - Nyomja meg a **⚙️** gombot, válassza ki a **Minden**

beállítás lehetőséget, majd nyomja meg az **OK** gombot.

2 - Válassza ki az **Eco beállítások** lehetőséget, majd a menübe történő belépéshez nyomja meg

a **>** (jobbra) gombot.

3 - Válassza a **Fényérzékelő** lehetőséget. A  ikon megjelenik a Fényérzékelő előtt, amikor az aktív.

4 - A menü bezárásához nyomja meg

a **<** (balra) gombot, szükség esetén többször is.

---

## Kikapcsolás-időzítő

Ha a TV-készülékre érkezik TV-jel, de Ön 4 órás időszakon keresztül nem nyomja meg a távvezérlő egyetlen gombját sem, akkor a TV-készülék automatikusan kikapcsol, hogy energiát takarítson meg. Továbbá, ha a TV-készülékre 10 percen át nem érkezik TV-jel, sem távvezérlő-parancs, a TV-készülék automatikusan kikapcsol.

Ha a TV-készüléket monitorként használja, illetve a TV-nézéshez digitális vevőegységet (belső egységet) használ, és nem használja a televízió távvezérlőjét, akkor kapcsolja ki az automatikus kikapcsolási funkciót.

A kikapcsolás-időzítő funkció kikapcsolása...

1 - Nyomja meg a  gombot, válassza ki a **Minden beállítás** lehetőséget, majd nyomja meg az **OK** gombot.

2 - Válassza ki az **Eco beállítások** lehetőséget, majd a menübe történő belépéshez nyomja meg

a **>** (jobbra) gombot.

3 - Válassza a **Kikapcsolás-időzítő** lehetőséget.

Kattintson a csúszka belsejére az érték módosításához. A **0** (Ki) érték választásával kikapcsolja az automatikus kikapcsolás funkciót.

4 - A menü bezárásához nyomja meg

a **<** (balra) gombot, szükség esetén többször is.

---

21.4

## Általános beállítások

---

### EasyLink

---

#### EasyLink

Az EasyLink teljes kikapcsolásához...

1 - Nyomja meg a  gombot, válassza ki a **Minden beállítás** lehetőséget, majd nyomja meg az **OK** gombot.

2 - Válassza az **Általános beállítások** lehetőséget, majd a menübe történő belépéshez nyomja meg

a **>** (jobbra) gombot.

3 - Válassza

az **EasyLink** lehetőséget, nyomja meg

a **>** (jobbra) gombot, majd az egy lépéssel történő előrelépéshez válassza a **EasyLink** lehetőséget.

4 - Válassza a **Ki** beállítást.

5 - A menü bezárásához nyomja meg

a **<** (balra) gombot, szükség esetén többször is.

---

### EasyLink távvezérlő

Az EasyLink távvezérlő kikapcsolásához...

1 - Nyomja meg a  gombot, válassza ki a **Minden beállítás** lehetőséget, majd nyomja meg az **OK** gombot.

2 - Válassza az **Általános beállítások** lehetőséget, majd a menübe történő belépéshez nyomja meg

a **>** (jobbra) gombot.

3 - Válassza az **EasyLink > Easylink távvezérlő** lehetőséget, majd nyomja meg az **OK** gombot.

4 - Válassza a **Ki** beállítást.

5 - A menü bezárásához nyomja meg

a **<** (balra) gombot, szükség esetén többször is.

---

## Android beállítások

Az Androidhoz kapcsolódó számos beállítást és adatot tekinthet meg vagy állíthat be. Itt találja a TV-készülékre telepített alkalmazások listáját, valamint az általuk lefoglalt tárhely méretét. Beállíthatja a Hangkeresés funkció által használni kívánt nyelvet is. Konfigurálhatja a képernyőn megjelenő billentyűzetet, illetve engedélyezheti, hogy az alkalmazások használják tartózkodási helyét. Fedezze fel a különböző Android beállításokat. Ha további információra kíváncsi ezen beállításokkal kapcsolatban, lépjen a [www.support.google.com/androidtv](http://www.support.google.com/androidtv) oldalra.

Ezen beállítások megnyitásához...

1 - Nyomja meg a  gombot, válassza ki a **Minden beállítás** lehetőséget, majd nyomja meg az **OK** gombot.

2 - Válassza az **Android beállítások** lehetőséget, majd nyomja meg az **OK** gombot.

3 - Fedezze fel a különböző Android beállításokat.

4 - A menü bezárásához nyomja meg

a **<** **BACK** gombot, ha szükséges.

---

## USB-s merevlemez

USB-s merevlemez telepítése és formázása...

- 1 - Nyomja meg a  gombot, válassza ki a **Minden beállítás** lehetőséget, majd nyomja meg az **OK** gombot.
- 2 - Válassza az **Általános beállítások** lehetőséget, majd a menübe történő belépéshez nyomja meg a **➤** (jobbra) gombot.
- 3 - Válassza az **USB-s merevlemez** lehetőséget, majd nyomja meg az **OK** gombot.
- 4 - Válassza az **Indítás** lehetőséget, majd kövesse a képernyőn megjelenő utasításokat.
- 5 - A menü bezárásához nyomja meg a **◀** (balra) gombot, szükség esetén többször is.

Az USB-s merevlemezek telepítésének módjával kapcsolatos további információkért a **Súgó** menüben nyomja meg a **— Kulcsszavak** színes gombot, majd keresse meg az **USB-s merevlemez, telepítés** témakört.

---

## USB billentyűzet beállításai

Az USB billentyűzet telepítéséhez kapcsolja be a TV-készüléket, és csatlakoztassa az USB billentyűzetet a TV-készüléken lévő **USB** csatlakozók egyikéhez. Amikor a készülék első alkalommal felismeri a billentyűzetet, kiválaszthatja és tesztelheti a kívánt billentyűzetkiosztást. Ha cirill vagy görög billentyűzetet ad meg első opcióként, másodikként választhat latin elrendezést is.

Billentyűzetkiosztás-beállítás módosítása, ha már ki van választva egy kiosztás...

- 1 - Nyomja meg a  gombot, válassza ki a **Minden beállítás** lehetőséget, majd nyomja meg az **OK** gombot.
- 2 - Válassza az **Általános beállítások** lehetőséget, majd a menübe történő belépéshez nyomja meg a **➤** (jobbra) gombot.
- 3 - Válassza az **USB billentyűzet beállításai** lehetőséget, majd a billentyűzet beállításának elindításához nyomja meg az **OK** gombot.

---

## HbbTV

Ha egy TV-csatorna HbbTV oldalakat kínál, az oldalak megtekintéséhez először be kell kapcsolnia a HbbTV-t a TV-beállításoknál.

- 1 - Nyomja meg a  gombot, válassza ki a **Minden beállítás** lehetőséget, majd nyomja meg az **OK** gombot.
- 2 - Válassza az **Általános beállítások** lehetőséget, majd a menübe történő belépéshez nyomja meg a **➤** (jobbra) gombot.

3 - Válassza a **Javított > HbbTV** lehetőséget, majd nyomja meg az **OK** gombot.

4 - A **Be** és a **Ki** beállítások között választhat.

5 - A menü bezárásához nyomja meg a **◀** (balra) gombot, szükség esetén többször is.

Ha egy bizonyos csatornán nem szeretne hozzáférést a HbbTV oldalakhoz, akkor blokkolhatja a HbbTV oldalakat csak az adott csatornára vonatkozóan.

- 1 - Hangoljon arra a csatornára, amelynek a HbbTV oldalait blokkolni szeretné.
- 2 - Nyomja meg az  **OPTIONS** gombot, és válassza a **HBB TV** ezen a csatornán lehetőséget, majd nyomja meg az **OK** gombot.
- 3 - Válassza a **Ki** opciót, majd nyomja meg az **OK** gombot.

---

## Otthon vagy bolt

Ha a TV-készülék üzletben van kiállítva, beállíthatja a készüléket úgy, hogy a bolt reklámcsikját jelenítse meg. A **Képstílus** értéke automatikusan **Élénk** lesz. A **Kikapcsolási időzítő** funkció ki van kapcsolva.

A TV-készülék beállítása Bolti helyre...

- 1 - Nyomja meg a  gombot, válassza ki a **Minden beállítás** lehetőséget, majd nyomja meg az **OK** gombot.
- 2 - Válassza az **Általános beállítások** lehetőséget, majd a menübe történő belépéshez nyomja meg a **➤** (jobbra) gombot.
- 3 - Válassza a **Hely > Bolt** lehetőséget, majd nyomja meg az **OK** gombot.
- 4 - A menü bezárásához nyomja meg a **◀** (balra) gombot, szükség esetén többször is.

Ha a TV-készüléket otthon használja, akkor Otthoni helyre állítsa be.

---

## Bolti konfiguráció

Ha a TV **Bolt** üzemmódra van állítva, akkor beállítható a hozzáférés egy megadott bemutatóhoz, áruházi használatra.

- 1 - Nyomja meg a  gombot, válassza ki a **Minden beállítás** lehetőséget, majd nyomja meg az **OK** gombot.
- 2 - Válassza az **Általános beállítások** lehetőséget, majd a menübe történő belépéshez nyomja meg a **➤** (jobbra) gombot.
- 3 - Válassza a **Bolti konfiguráció** lehetőséget, majd a menübe történő belépéshez nyomja meg a **➤** (jobbra) gombot.
- 4 - Válassza a **Ki** lehetőséget, vagy az áruházi bemutatóhoz a **Reklámbanner** lehetőséget
- 5 - A menü bezárásához nyomja meg

a < (balra) gombot, szükség esetén többször is.

---

## TV-műsorfüzet

További információkért a **Súgó** menüben nyomja meg a **— Kulcsszavak** színes gombot, majd keresse meg az **TV-műsorfüzet, adatok és információk** témakört.

---

## Csatornalogók

Egyes országokban a TV képes csaternalogót megjeleníteni.

Ha nem szeretné látni ezeket a logókat, kikapcsolhatja őket.

A logók kikapcsolásához...

- 1 - Nyomja meg a **⚙** gombot, válassza ki a **Minden beállítás** lehetőséget, majd nyomja meg az **OK** gombot.
- 2 - Válassza az **Általános beállítások** lehetőséget, majd a menübe történő belépéshez nyomja meg a **➤** (jobbra) gombot.
- 3 - Válassza a **Javított** > **Csatornalogók** lehetőséget, majd a menübe történő belépéshez nyomja meg a **➤** (jobbra) gombot.
- 4 - Válassza a **Ki** lehetőséget, majd nyomja meg az **OK** gombot.
- 5 - A menü bezárásához nyomja meg a **<** (balra) gombot, szükség esetén többször is.

---

## Gyári beállítások

Visszaállíthatja a TV-készüléket az eredeti TV-beállításokra (a gyári beállításokra).

Visszaállításhoz az eredeti beállításokra...

- 1 - Nyomja meg a **⚙** gombot, válassza ki a **Minden beállítás** lehetőséget, majd nyomja meg az **OK** gombot.
- 2 - Válassza az **Általános beállítások** lehetőséget, majd a menübe történő belépéshez nyomja meg a **➤** (jobbra) gombot.
- 3 - Válassza a **Gyári beállítások** lehetőséget, majd nyomja meg az **OK** gombot.
- 4 - A menü bezárásához nyomja meg a **<** (balra) gombot, szükség esetén többször is.

---

## Gyermekzár

### Szülői besorolás

Minimális kor beállítása korhatárhoz kötött műsorok megtekintéséhez...

- 1 - Nyomja meg a **⚙** gombot, válassza ki a **Minden beállítás** lehetőséget, majd nyomja meg az **OK** gombot.
- 2 - Válassza a **Gyermekzár** lehetőséget, majd a menübe történő belépéshez nyomja meg a **➤** (jobbra) gombot.
- 3 - Válassza a **Szülői besorolás** lehetőséget, majd válasszon a listából egy kort.
- 4 - A menü bezárásához nyomja meg a **<** (balra) gombot, szükség esetén többször is.

---

### Alk. zár

További információkért a **Súgó** menüben nyomja meg a **— Kulcsszavak** színes gombot, majd keresse meg az **Alk. zár** témakört.

---

### Kódbeállítás / Kód módosítása

A Gyermekzár PIN-kódja csatornák vagy műsorok lezárására vagy a zárolásuk feloldására szolgál.

A lezárási kód beállítása vagy az aktuális kód módosítása...

- 1 - Nyomja meg a **⚙** gombot, válassza ki a **Minden beállítás** lehetőséget, majd nyomja meg az **OK** gombot.
- 2 - Válassza a **Gyermekzár** lehetőséget, majd a menübe történő belépéshez nyomja meg a **➤** (jobbra) gombot.
- 3 - Válassza a **Kódbeállítás vagy a Kód módosítása** lehetőséget, majd nyomja meg az **OK** gombot.
- 4 - Adjon meg egy tetszőleges 4-számjegyű kódot. Ha már beállította a gyermekzár kódját, adja meg az aktuális kódot, majd kétszer az újat.
- 5 - A menü bezárásához nyomja meg a **<** (balra) gombot, szükség esetén többször is.

Az új kód beállítása ezzel megtörtént.

### Elfelejtette a gyermekzár PIN-kódját?

Ha elfelejtette a PIN-kódot, felülírhatja az aktuális kódot, és megadhat egy újat.

- 1 - Nyomja meg a **⚙** gombot, válassza ki a **Minden beállítás** lehetőséget, majd nyomja meg az **OK** gombot.
- 2 - Válassza a **Gyermekzár** lehetőséget, majd a menübe történő belépéshez nyomja meg a **➤** (jobbra) gombot.
- 3 - Válassza a **Kód módosítása** lehetőséget, majd

- nyomja meg az **OK** gombot.
- Adja meg a **8888** felülíró kódot.
  - Most adja meg a gyermekzár új PIN-kódját, és írja be újra a megerősítéshez.
  - A menü bezárásához nyomja meg a **<** (balra) gombot, szükség esetén többször is.

Az új kód beállítása ezzel megtörtént.

---

## TV hangolása

Újra elvégezheti a TV teljes beállítását. A TV teljesen újra van telepítve.

Teljes TV-telepítés megismétléséhez...

- Nyomja meg a **⚙** gombot, válassza ki a **Minden beállítás** lehetőséget, majd nyomja meg az **OK** gombot.
- Válassza az **Általános beállítások**, majd a **TV újrhangolása** lehetőséget.
- Kövesse a képernyőn megjelenő utasításokat. A telepítés több percet is igénybe vehet.

---

21.5

## Óra, régió és nyelv

---

### A menü nyelve

A TV-készüléken megjelenő menük és üzenetek nyelvének módosítása...

- Nyomja meg a **⚙** gombot, válassza ki a **Minden beállítás** lehetőséget, majd nyomja meg az **OK** gombot.
- Válassza a **Régió és nyelv** lehetőséget, majd a menübe történő belépéshez nyomja meg a **>** (jobbra) gombot.
- Válassza a **Nyelv > A menü nyelve** lehetőséget, majd kattintson az **OK** gombra.
- Válassza ki a kívánt nyelvet.
- A menü bezárásához nyomja meg a **<** (balra) gombot, szükség esetén többször is.

---

## Nyelvi beállítások

### Beszédnyelv beállítások

A digitális TV-csatornák képesek a műsorokat az eredeti nyelvtől eltérő nyelvű beszéddel is sugározni. Megadhatja a kívánt elsődleges és másodlagos beszédnyelvet. Ha e nyelvek valamelyikén van elérhető hangsáv, a TV átkapcsol arra.

Ha egyik kívánt nyelv sem érhető el, újat választhat a rendelkezésre álló beszédnyelvek közül.

Az elsődleges és másodlagos beszédnyelv beállítása...

- Nyomja meg a **⚙** gombot, válassza ki a **Minden beállítás** lehetőséget, majd nyomja meg az **OK** gombot.
- Válassza a **Régió és nyelv** lehetőséget, majd a menübe történő belépéshez nyomja meg a **>** (jobbra) gombot.
- Válassza a **Nyelvek > Elsődleges hang** vagy **Másodlagos hang** lehetőséget, majd nyomja meg az **OK** gombot.
- Válassza ki a kívánt nyelvet.
- A menü bezárásához nyomja meg a **<** (balra) gombot, szükség esetén többször is.

Beszéd nyelvének kiválasztása, ha egyik kívánt nyelv sem érhető el...

- Nyomja meg az **≡ OPTIONS** gombot.
- Válassza a **Beszédnyelv** lehetőséget, majd kattintson az ideiglenesen használni kívánt beszédnyelvre.

---

## Feliratok

### Bekapcsolás

A feliratok bekapcsolásához nyomja meg a **SUBTITLE** gombot.

A feliratokat **Be**, **Ki** vagy **Némítás** közben bekapcsolva állapotra állíthatja be.

Vagy ha meg szeretné jeleníteni a feliratokat, amikor a sugárzott műsor nem az Ön nyelvén – a TV számára beállított nyelven – jelenik meg, akkor válassza az **Automatikus** beállítást. Ez a beállítás megjeleníti a feliratokat akkor is, amikor a hangot elnémítja.

---

### Felirat nyelvének beállításai

A digitális csatornák több nyelven kínálhatnak feliratokat a műsorokhoz. Megadhatja a kívánt elsődleges és másodlagos feliratnyelvet. Ha e nyelveken elérhető feliratok, a TV-készülék megjeleníti a kiválasztott feliratokat.

Ha egyik kívánt nyelv sem érhető el, újat választhat a rendelkezésre álló feliratnyelvek közül.

Az elsődleges és másodlagos feliratnyelv beállítása...

- Nyomja meg a **⚙** gombot, válassza ki a **Minden beállítás** lehetőséget, majd nyomja meg az **OK** gombot.
- Válassza a **Régió és nyelv** lehetőséget, majd a menübe történő belépéshez nyomja meg a **>** (jobbra) gombot.
- Válassza a **Nyelvek > Elsődleges felirat** vagy **Másodlagos felirat** lehetőséget, majd nyomja meg az **OK** gombot.
- Válassza ki a kívánt nyelvet.
- A menü bezárásához nyomja meg a **<** (balra) gombot, szükség esetén többször is.

Felirat nyelvének kiválasztása, ha egyik kívánt nyelv sem érhető el...

- 1 - Nyomja meg az **≡** **OPTIONS** gombot.
- 2 - Kattintson a **Felirat nyelve** lehetőségre, majd kattintson az ideiglenesen használni kívánt nyelvre.

---

### Teletextes feliratok

Ha analóg csatornát néz, minden csatornánál manuálisan kell beállítania, hogy a feliratok elérhetőek legyenek.

- 1 - Kapcsoljon az adott csatornára, és nyomja meg a **TEXT** gombot a teletext megnyitásához.
- 2 - Írja be a feliratok oldalszámát. Ez jellemzően a **888**. oldal.
- 3 - A teletext bezárásához nyomja meg újra a **TEXT** gombot.

Ha ezen analóg csatorna nézése közben a **Felirat** menüben a **Be** beállítást adja meg, megjelennek az elérhető feliratok.

Annak kiderítéséhez, hogy az adott csatorna analóg vagy digitális-e, kapcsoljon a csatornára, és nyissa meg a **Csatornainformáció** lehetőséget az **≡** **OPTIONS** helyen.

---

### Text / Teletext nyelvek

---

#### Teletext oldalak

A Teletext funkció TV-csatornák nézése közben történő megnyitásához nyomja meg a **TEXT** gombot.  
A teletext oldalak bezárásához nyomja meg ismét a **TEXT** gombot.

#### Teletext oldal kiválasztása

Oldal kiválasztásához . . .

- 1 - Írja be az oldalszámot a számgombokkal.
- 2 - A navigációhoz használja a nyílombokat.
- 3 - A képernyő alsó részén látható színes elemek kiválasztásához nyomja meg a megfelelő színes gombot.

#### Teletext aloldalak

Egy teletext oldalhoz több aloldal tartozhat. Az aloldalak száma egy sávban látható a főoldalé mellett.  
Aloldal kiválasztásához használja a **<** vagy **>** gombot.

#### T.O.P. teletext oldalak

Egyes műsorsugárzóknál elérhető a T.O.P. teletext megnyitása.  
T.O.P. Teletext oldalak teletexten történő megnyitásához nyomja meg az **≡** **OPTIONS** gombot, és válassza a **T.O.P.**

áttekintése lehetőséget.

#### Kedvenc oldalak

A TV-készülék listába menti a legutóbb megnyitott 10 teletext oldalt. Ezeket könnyűszerrel újra megnyithatja a **Kedvenc teletext oldalak** oszlopban.

- 1 - A teletexten válassza ki a képernyő bal felső sarkában található csillagot a kedvenc oldalak oszlopának megjelenítéséhez.
- 2 - Az oldalszám kiválasztásához nyomja meg a **▼** (le) vagy **▲** (fel) gombot, majd az oldal megnyitásához nyomja meg az **OK** gombot.  
A lista a **Kedvenc oldalak törlése** opcióval törölhető.

#### Keresés a teletextben

Kijelölhet egy szót, és rákereshet a teletexten a szó összes előfordulására.

- 1 - Válasszon egy teletextoldalt, és nyomja meg az **OK** gombot.
- 2 - Válasszon ki egy szót vagy egy számot a nyílombok segítségével.
- 3 - Nyomja meg ismét az **OK** gombot, és ekkor a rendszer azonnal az adott szó vagy szám következő előfordulására ugrik.
- 4 - Az **OK** gomb újabb megnyomásával így haladhat előre az előfordulások sorában.
- 5 - A keresés leállításához tartsa lenyomva a **▲** (fel) gombot mindaddig, amíg a kijelölés meg nem szűnik.

#### Teletext szolgáltatás csatlakoztatott eszközről

A TV-csatornák vételére képes eszközök némelyike teletext funkciót is kínál.  
Teletext megnyitásához csatlakoztatott eszközről . . .

- 1 - Nyomja meg a **➡** gombot válassza ki az eszközt, majd nyomja meg az **OK** gombot.
- 2 - Miközben valamelyik csatornát nézi az eszközön, nyomja meg az **≡** **OPTIONS** gombot, válassza a **Készülékbillentyűk megjelenítése** lehetőséget, és nyomja meg a **≡** gombot, majd az **OK** gombot.
- 3 - A készülékbillentyűk elrejtéséhez nyomja meg a **←** **BACK** gombot.
- 4 - A teletext szolgáltatás bezárásához nyomja meg újra a **←** **BACK** gombot.

#### Digital Text (csak az Egyesült Királyságban)

Egyes digitális műsorszolgáltatók külön Digital Text funkciót vagy interaktív TV-szolgáltatást kínálnak digitális TV-csatornáikon. Ezek a szolgáltatások a normál teletexthez hasonlóan kezelhetők, vagyis a számgombokkal, a színes gombokkal és a nyílombokkal választhatók ki a kívánt opciók.

A Digital Text bezárásához nyomja meg a **←** **BACK** gombot.



---

## Teletext beállítások

A teletext szolgáltatásban az  **OPTIONS** megnyomásával az alábbiakat választhatja ki...

- **Oldal kimerevítése**

Az aloldalak automatikus pörgetésének leállítása.

- **Osztott képernyő/Teljes képernyő**

A TV-csatorna és a teletext párhuzamos megjelenítése.

- **T.O.P. áttekintése**

T.O.P. teletext megnyitása.

- **Nagyítás**

A teletext oldal kinagyítása a kényelmesebb olvashatóság érdekében.

- **Kimutatás**

Egy adott oldal rejtett információinak megjelenítése.

- **Aloldal-forgatás**

Aloldalak megtekintése, amennyiben vannak ilyenek.

- **Nyelv**

A teletext által használt karaktercsoport átváltása a megfelelő megjelenítés érdekében.

- **Teletext 2.5**

Teletext 2.5 aktiválása a szebb színek és fejlettebb grafika érdekében.

---

## Teletext beállítása

### Teletext nyelve

Egyes digitális TV-szolgáltatók több nyelven kínálják teletextes szolgáltatásaikat.

A teletext elsődleges és másodlagos nyelvének beállításához . . .

1 - Nyomja meg a  gombot, válassza ki a **Minden beállítás** lehetőséget, majd nyomja meg az **OK** gombot.

2 - Válassza a **Régió és nyelv** lehetőséget, majd a menübe történő belépéshez nyomja meg a **>** (jobbra) gombot.

3 - Válassza a **Nyelv > Elsődleges teletext** vagy **Másodlagos teletext** lehetőséget, majd nyomja meg az **OK** gombot.

4 - Válassza ki a kívánt teletextnyelveket.

5 - A menü bezárásához nyomja meg a **<** (balra) gombot, szükség esetén többször is.

### Teletext 2.5

Az esetlegesen rendelkezésre álló Teletext 2.5 több szint és jobb grafikát kínál. A Teletext 2.5 szabványos gyári beállításként van aktiválva.

A Teletext 2.5 kikapcsolása...

1 - Nyomja meg a **TEXT** gombot.

2 - A képernyőn megnyitva lévő teletext szolgáltatás mellett nyomja meg az  **OPTIONS** gombot.

3 - Válassza a **Teletext 2.5 > Ki** lehetőséget.

4 - A menü bezárásához nyomja meg

a **<** (balra) gombot, szükség esetén többször is.

---

## Óra

---

### Dátum és idő

#### Automatikus

Ha szeretné megtudni, mennyi az idő, nyomja meg a  gombot. A **Főmenü** mindig megmutatja a pontos időt.

Egyes országokban a digitális adók nem sugároznak UTC-információt (egyezményes koordinált világidő). Ezért a téli nyári időszámításra való átállást a rendszer figyelmen kívül hagyhatja, és a TV-készülék téves időt jelezhet.

Ha a TV-műsorkalauzban ütemezett műsorokat rögzít, nem javasoljuk a dátum és az idő kézi módosítását. Egyes országokban, egyes hálózati szolgáltatóknál az **Óra** beállítás a helytelen órabeállítás elkerülése érdekében rejtve van.

A TV-készülék órájának automatikus beállítása...

1 - Nyomja meg a  gombot, válassza ki a **Minden beállítás** lehetőséget, majd nyomja meg az **OK** gombot.

2 - Válassza a **Régió és nyelv** lehetőséget, majd a menübe történő belépéshez nyomja meg a **>** (jobbra) gombot.

3 - Válassza az **Óra > Automatikus órabeállítás** üzemmód lehetőséget, majd válassza az **Országfüggő** lehetőséget.

4 - Válassza ki a **Nyári időszámítás** beállítást, és adja meg a megfelelő értéket.

5 - A menü bezárásához nyomja meg a **<** (balra) gombot, szükség esetén többször is.

---

### Kézi

A TV órájának kézi beállításához...

1 - Nyomja meg a  gombot, válassza ki a **Minden beállítás** lehetőséget, majd nyomja meg az **OK** gombot.

2 - Válassza a **Régió és nyelv** lehetőséget, majd a menübe történő belépéshez nyomja meg a **>** (jobbra) gombot.

3 - Válassza az **Óra > Automatikus órabeállítás** üzemmód lehetőséget, majd válassza a **Kézi** lehetőséget.

4 - A beállításhoz válassza ki a **Dátum és Idő** lehetőséget.

5 - A menü bezárásához nyomja meg a **<** (balra) gombot, szükség esetén többször is.



---

## Időzóna

Az időzóna beállításához...

- 1 - Nyomja meg a  gombot, válassza ki a **Minden beállítás** lehetőséget, majd nyomja meg az **OK** gombot.
- 2 - Válassza a **Régió és nyelv** lehetőséget, majd a menübe történő belépéshez nyomja meg a **➤** (jobbra) gombot.
- 3 - Válassza az **Óra > Időzóna** lehetőséget, majd nyomja meg az **OK** gombot.
- 4 - Válassza ki az egyik időzónát.
- 5 - A menü bezárásához nyomja meg a **◀** (balra) gombot, szükség esetén többször is.

---

## Távvezérlő billentyűzet

A billentyűzet beállítása Azerty kiosztásra...

- 1 - Nyomja meg a  gombot, válassza ki a **Minden beállítás** lehetőséget, majd nyomja meg az **OK** gombot.
- 2 - Válassza a **Régió és nyelv** lehetőséget, majd a menübe történő belépéshez nyomja meg a **➤** (jobbra) gombot.
- 3 - Válassza a **Távvezérlő billentyűzet** lehetőséget, majd nyomja meg az **OK** gombot.
- 4 - Válassza az **Azerty** vagy a **Qwerty** lehetőséget, majd nyomja meg az **OK** gombot.
- 5 - A menü bezárásához nyomja meg a **◀** (balra) gombot, szükség esetén többször is.

---

21.6

## Univerzális hozzáférés

---

### Bekapcsolás

Ha az **Univerzális hozzáférés** funkció be van kapcsolva, akkor a TV-készülék készen áll a siket, hallássérült, vak vagy látássérült személyek általi használatra.

#### Bekapcsolás

Ha telepítéskor nem kapcsolta be az **Univerzális hozzáférés** funkciót, ezt bármikor megteheti az **Univerzális hozzáférés** menüben. Az **Elérhetőség** funkció bekapcsolása...

- 1 - Nyomja meg a  gombot, válassza ki a **Minden beállítás** lehetőséget, majd nyomja meg az **OK** gombot.
- 2 - Válassza az **Univerzális hozzáférés** lehetőséget, majd a menübe történő belépéshez nyomja meg a **➤** (jobbra) gombot.
- 3 - Az egy lépéssel történő továbblépéshez válassza az **Univerzális hozzáférés** lehetőséget.
- 4 - Válassza a **Be** lehetőséget, majd nyomja meg az

**OK** gombot.

5 - A menü bezárásához nyomja meg a **◀** (balra) gombot, szükség esetén többször is.

Ha bekapcsolta az **Univerzális hozzáférés** funkciót, az **Univerzális hozzáférés** opció megjelenik az **Opciók** menüben.

---

## Hallássérült



Egyes digitális TV-csatornák speciális hangsávokat és feliratokat is biztosítanak a hallássérültek vagy siketek számára. Ha a **Hallássérült** funkció be van kapcsolva, a TV-készülék automatikusan kiválasztja a hallássérültek számára biztosított speciális hangsávokat és feliratokat, ha vannak ilyenek. A **Hallássérült** funkció bekapcsolásához először be kell kapcsolnia az **Univerzális hozzáférés** opciót.

A **Hallássérült** módra történő átkapcsoláshoz...

- 1 - Nyomja meg a  gombot, válassza ki a **Minden beállítás** lehetőséget, majd nyomja meg az **OK** gombot.
- 2 - Válassza az **Univerzális hozzáférés** lehetőséget, majd a menübe történő belépéshez nyomja meg a **➤** (jobbra) gombot.
- 3 - Válassza a **Hallássérült** lehetőséget, majd a menübe történő belépéshez nyomja meg a **➤** (jobbra) gombot.
- 4 - Válassza a **Be** lehetőséget, majd nyomja meg az **OK** gombot.
- 5 - A menü bezárásához nyomja meg a **◀** (balra) gombot, szükség esetén többször is.

A **Hallássérült** funkció TV-nézés közben történő bekapcsolásához...

- 1 - TV-nézés közben nyomja meg az  **OPTIONS** gombot, válassza az **Univerzális hozzáférés** elemet, majd nyomja meg az **OK** gombot.
- 2 - Válassza a **Hallássérült** lehetőséget, majd a **Be** lehetőséget.

Ha ellenőrizni szeretné, hogy elérhető-e hangsáv hallássérültek számára, nyomja meg az  **OPTIONS** gombot, válassza a **Beszédnyelv** lehetőséget, és keressen  ikonnal jelzett hangsávot.

Ha az **Elérhetőség** nem jelenik meg az **Opciók** menüben, akkor az **Univerzális hozzáférés** opció a **Beállítás** menüben kapcsolható be.

További információkért a **Súgó** menüben nyomja meg a  **Kulcsszavak** színes gombot, majd keresse meg az **Univerzális hozzáférés** témakört.

---

## Hangleírás

---

### Bekapcsolás

A digitális TV-csatornak speciális hangkommentárt sugározhatnak, amelyben elmondják, hogy mi történik éppen a képernyőn.

A csökkent látóképességűeknek készült hang és effektusok beállításához először be kell kapcsolni a **Hang leírása** opciót.

A **Hang leírása** opció bekapcsolásához az **Univerzális hozzáférés** funkciónak is bekapcsolt állapotban kell lennie a Beállítás menüben.

A **Hang leírása** beállítás esetén a normál hangcsatorna kiegészül a narrátor kommentárjával. A kommentár bekapcsolásához (ha elérhető)...

A **Hang leírása** funkció bekapcsolásához...

1 - Nyomja meg a  gombot, válassza ki a **Minden beállítás** lehetőséget, majd nyomja meg az **OK** gombot.

2 - Válassza az **Univerzális hozzáférés** lehetőséget, majd a menübe történő belépéshez nyomja meg a **>** (jobbra) gombot.

3 - Válassza ki a **Hang leírása** lehetőséget, majd a menübe történő belépéshez nyomja meg a **>** (jobbra) gombot.

4 - Az egy lépéssel történő továbblépéshez válassza a **Hang leírása** lehetőséget

5 - Válassza a **Be** lehetőséget, majd nyomja meg az **OK** gombot.

6 - A menü bezárásához nyomja meg a **<** (balra) gombot, szükség esetén többször is.

A **Hang leírása** funkció TV-nézés közben történő bekapcsolásához...

1 - TV-nézés közben nyomja meg az  **OPTIONS** gombot, válassza az **Univerzális hozzáférés** elemet, majd nyomja meg az **OK** gombot.

2 - Válassza a **Hang leírása** lehetőséget, majd a **Be** opciót.

Ellenőrizze, hogy rendelkezésre áll-e hangkommentár.

Az Opciók menüben válassza az **Beszédnyelv** lehetőséget, és keressen  jelzésű beszédnyelvet.

---

### Hangszórók/fejhallgató

A **Hangsugárzók/fejhallgató** funkcióval kiválaszthatja, hol szeretné hallani a hangkommentárt.

Csak a TV-hangszórókon, csak a fejhallgatón vagy mindkét helyen.

A Hangsugárzók / Fejhallgató beállításához...

1 - Nyomja meg a  gombot, válassza ki a **Minden**

beállítás lehetőséget, majd nyomja meg az **OK** gombot.

2 - Válassza az **Univerzális hozzáférés** lehetőséget, majd a menübe történő belépéshez nyomja meg a **>** (jobbra) gombot.

3 - Válassza a **Hang leírása > Hangsugárzók / fejhallgató** lehetőséget, majd nyomja meg az **OK** gombot.

4 - Válasszon a **Hangsugárzók, Fejhallgató** vagy **Hangsugárzók + fejhallgató** lehetőségek közül, majd nyomja meg az **OK** gombot.

5 - A menü bezárásához nyomja meg a **<** (balra) gombot, szükség esetén többször is.

---

### Kevert hangerő

Lehetőség van a normál hang hangerejének a hangkommentárral való keverésére.

A hangerő keverése...

1 - Nyomja meg a  gombot, válassza ki a **Minden beállítás** lehetőséget, majd nyomja meg az **OK** gombot.

2 - Válassza az **Univerzális hozzáférés** lehetőséget, majd a menübe történő belépéshez nyomja meg a **>** (jobbra) gombot.

3 - Válassza a **Hang leírása > Kevert hangerő** lehetőséget, majd nyomja meg az **OK** gombot.

4 - Az érték módosításához használja a **▲** (fel) vagy **▼** (le) nyilat.

5 - A menü bezárásához nyomja meg a **<** (balra) gombot, szükség esetén többször is.

Ha rendelkezésre áll a beszédnyelv a hozzáadott hangkommentárral, akkor ez a beállítás is megtalálható az  **OPTIONS > Univerzális hozzáférés > Kevert hangerő** alatt.

---

### Hanghatás

Bizonyos hangkommentárokhoz extra hanghatások társulhatnak, mint például sztereó vagy elhalkuló hang.

A **Hanghatások** bekapcsolása (ha elérhető)...

1 - Nyomja meg a  gombot, válassza ki a **Minden beállítás** lehetőséget, majd nyomja meg az **OK** gombot.

2 - Válassza az **Univerzális hozzáférés** lehetőséget, majd a menübe történő belépéshez nyomja meg a **▶** (jobbra) gombot.

3 - Válassza a **Hang leírása > Hanghatások** lehetőséget, majd nyomja meg az **OK** gombot.

4 - A menü bezárásához nyomja meg a **<** (balra) gombot, szükség esetén többször is.

---

## Beszéd

A hangkommentár a kiejtett szavakhoz tartozó feliratot is tartalmazhat.

A felirat bekapcsolásához (ha elérhető) . . .

1 - Nyomja meg a  gombot, válassza ki a **Minden beállítás** lehetőséget, majd nyomja meg az **OK** gombot.

2 - Válassza az **Univerzális hozzáférés** lehetőséget, majd a menübe történő belépéshez nyomja meg a **>** (jobbra) gombot.

3 - Válassza a **Hang leírása > Beszéd** lehetőséget, majd nyomja meg az **OK** gombot.

4 - Válassza a **Leíró** vagy a **Feliratok** elemet, majd nyomja meg az **OK** gombot.

5 - A menü bezárásához nyomja meg a **<** (balra) gombot, szükség esetén többször is.

# Vezeték nélküli és hálózat

## Hálózat

Ha további információra kíváncsi a TV-készülék hálózatra történő csatlakoztatásával kapcsolatban, a **Súgó** menüben nyomja meg a **— Kulcsszavak** színes gombot, majd keresse meg a **Hálózat** témakört.

## Bluetooth

### Amire szüksége van

A TV-készülékhez Bluetooth® segítségével különböző vezeték nélküli eszközöket csatlakoztathat – például vezeték nélküli hangszórót, mélynyomót, soundbart vagy fejhallgatót. Bluetooth LE technológiát használó vezeték nélküli gamepadet is csatlakoztathat.

Ahhoz, hogy a TV-készülék hangját vezeték nélküli hangszugárzón játssza le párosítania kell a vezeték nélküli hangszugárzót a TV-készülékkel. Néhány vezeték nélküli hangszórót és legfeljebb 4 Bluetooth LE (alacsony energiafogyasztású) eszközt párosíthat. A TV-készülék egyszerre csak egy hangszórón képes hangot lejátszani. Ha mélynyomót csatlakoztat, akkor a hang lejátszása a TV-készüléken és a mélynyomón történik. Ha soundbart csatlakoztat, akkor a hang lejátszása csak a soundbaron történik.

### Figyelem – Audió-videó szinkronizálás

Számos Bluetooth-ot használó hangszórórendszer magas „késleltetéssel” rendelkezik. A magas késleltetés azt jelenti, hogy a hang a képtől lemaradva érkezik, így a beszédhang és a szereplők ajakmozgása nincs szinkronban. Vezeték nélküli Bluetooth-hangszórórendszer vásárlása előtt tájékozódjon a legújabb típusokról. Olyat keressen mely, alacsony késleltetéssel rendelkezik. Kérjen tanácsot a kereskedőtől.

A vezeték nélküli hangszórók párosításával kapcsolatos további információkért a **Súgó** menüben nyomja meg a **— Kulcsszavak** színes gombot, majd keresse meg a **Bluetooth, párosítás** témakört.

## Készülék párosítása

A vezeték nélküli készülékek párosításával kapcsolatos további információkért a **Súgó** menüben nyomja meg a **— Kulcsszavak** színes gombot, majd keresse meg a **Bluetooth, párosítás** témakört.

## Készülék kiválasztása

A vezeték nélküli hangszórók kiválasztásával kapcsolatos további információkért a **Súgó** menüben nyomja meg a **— Kulcsszavak** színes gombot, majd keresse meg a **Bluetooth, készülék kiválasztása** témakört.

## Készülék eltávolítása

A vezeték nélküli hangszórók párosításának törlésével (eltávolításával) kapcsolatos további információkért a **Súgó** menüben nyomja meg a **— Kulcsszavak** színes gombot, majd keresse meg a **Bluetooth, készülék eltávolítása** témakört.

## Bluetooth be- vagy kikapcsolása

Vezeték nélküli Bluetooth készülékek csatlakoztatásakor győződjön meg róla, hogy a Bluetooth be van-e kapcsolva.

A Bluetooth bekapcsolásához...

- 1 - Nyomja meg a **⚙** gombot, válassza ki a **Minden beállítás** lehetőséget, majd nyomja meg az **OK** gombot.
- 2 - Válassza a **Vezeték nélküli és hálózat** lehetőséget, majd nyomja meg az **OK** gombot.
- 3 - Válassza a **Bluetooth > Bluetooth be/ki** lehetőséget, majd nyomja meg az **OK** gombot.
- 4 - Adja meg a **Be** vagy **Ki** értéket, és nyomja meg az **OK** gombot.
- 5 - A menü bezárásához nyomja meg a **◀** (balra) gombot, szükség esetén többször is.

---

# Android beállítások

Az Androidhoz kapcsolódó számos beállítást és adatot tekinthet meg vagy állíthat be. Itt találja a TV-készülékre telepített alkalmazások listáját, valamint az általuk lefoglalt tárhely méretét. Beállíthatja a Hangkeresés funkció által használni kívánt nyelvet is. Konfigurálhatja a képernyőn megjelenő billentyűzetet, illetve engedélyezheti, hogy az alkalmazások használják tartózkodási helyét. Fedezze fel a különböző Android beállításokat. Ha további információkra kíváncsi ezen beállításokkal kapcsolatban, lépjen a [www.support.google.com/androidtv](http://www.support.google.com/androidtv) oldalra.

Ezen beállítások megnyitásához...

- 1 - Nyomja meg a  gombot, válassza ki a **Minden beállítás** lehetőséget, majd nyomja meg az **OK** gombot.
- 2 - Válassza az **Android beállítások** lehetőséget, majd nyomja meg az **OK** gombot.
- 3 - Fedezze fel a különböző Android beállításokat.
- 4 - A menü bezárásához nyomja meg a **← BACK** gombot, ha szükséges.

# Csatorna beállítása

## 24.1

### Antenna/kábel beállítása

#### Csatornák frissítése

##### Automatikus csatornafrissítés

A digitális csatornák esetében beállíthatja a TV-készüléket úgy, hogy automatikusan új csatornákkal frissítse ezeket a csatornákat.

Naponta egyszer, reggel 6-kor a TV-készülék frissíti a csatornákat, és tárolja az újakat. Az új csatornák a Csatornalistában tárolódnak, és ★ jelzi őket. A bejövő jellel nem rendelkező csatornák törlésre kerülnek. A TV-készüléknek készenlét üzemmódban kell lennie a csatornák automatikus frissítéséhez. Az Automatikus csatornafrissítés funkció kikapcsolható.

Az automatikus frissítés kikapcsolásához...

- 1 - Nyomja meg a  gombot, válassza ki a **Minden beállítás** lehetőséget, majd nyomja meg az **OK** gombot.
- 2 - Válassza a **Csatornák > Antenna/kábel beállítás**a lehetőséget, majd nyomja meg az **OK** gombot.
- 3 - Szükség esetén írja be a PIN kódját.
- 4 - Válassza az **Automatikus csatornafrissítés** lehetőséget, majd nyomja meg az **OK** gombot.
- 5 - Válassza a **Ki** lehetőséget, majd nyomja meg az **OK** gombot.
- 6 - A menü bezárásához nyomja meg a **← BACK** gombot.

Ha a TV új csatornákat talál, illetve ha frissít vagy eltávolít csatornákat, a TV indulásakor ezt üzenet jelzi. Ezt az üzenetet kikapcsolhatja, hogy ne jelenjen meg minden egyes csatornafrissítés után.

Az üzenet kikapcsolásához...

- 1 - Nyomja meg a  gombot, válassza ki a **Minden beállítás** lehetőséget, majd nyomja meg az **OK** gombot.
- 2 - Válassza a **Csatornák > Antenna/kábel beállítás**a lehetőséget, majd nyomja meg az **OK** gombot.
- 3 - Szükség esetén írja be a PIN kódját.
- 4 - Válassza a **Csatorna frissítési üzenet** lehetőséget, majd nyomja meg az **OK** gombot.
- 5 - Válassza a **Ki** lehetőséget, majd nyomja meg az **OK** gombot.
- 6 - A menü bezárásához nyomja meg a **← BACK** gombot.

Egyes országokban az Automatikus csatornafrissítés tévénézés közben vagy a TV készenléti üzemmódjában bármikor megtörténhet.

##### Kézi csatornafrissítés

A csatornafrissítést Ön is bármikor megkezdheti.

Csatornafrissítés kézi indításához...

- 1 - Nyomja meg a  gombot, válassza ki a **Minden beállítás** lehetőséget, majd nyomja meg az **OK** gombot.
- 2 - Válassza a **Csatornák > Antenna/kábel beállítás**a lehetőséget, majd nyomja meg az **OK** gombot.
- 3 - Szükség esetén írja be a PIN kódját.
- 4 - Válassza a **Csatornák keresése** lehetőséget, majd nyomja meg az **OK** gombot.
- 5 - Válassza az **Indítás** lehetőséget, majd nyomja meg az **OK** gombot.
- 6 - Válassza a **Digitális csatornák frissítése** lehetőséget, majd a **Következő** lehetőséget, végül pedig kattintson az **OK** gombra.
- 7 - A digitális csatornák frissítéséhez válassza az **Indítás** lehetőséget, majd nyomja meg az **OK** gombot. A művelet eltarthat néhány percig.
- 8 - A menü bezárásához nyomja meg a **← BACK** gombot.

### Csatornák újratelepítése

#### Az összes csatorna újratelepítése

A csatornákat a TV más beállításainak módosítása nélkül is újra beállíthatja.

A csatornák újrahangolása előtt be kell írni az esetleges PIN kódot.

Csatornák újratelepítéséhez...

- 1 - Nyomja meg a  gombot, válassza ki a **Minden beállítás** lehetőséget, majd nyomja meg az **OK** gombot.
- 2 - Válassza a **Csatornák > Antenna/kábel beállítás**a lehetőséget, majd nyomja meg az **OK** gombot.
- 3 - Szükség esetén írja be a PIN kódját.
- 4 - Válassza a **Csatornák keresése** lehetőséget, majd nyomja meg az **OK** gombot.
- 5 - Válassza az **Indítás** lehetőséget, majd nyomja meg az **OK** gombot.
- 6 - Válassza a **Csatornák újratelepítése**, majd a **Következő** lehetőséget, végül pedig kattintson az **OK** gombra.
- 7 - Válassza ki azt az országot, ahol jelenleg tartózkodik, majd nyomja meg az **OK** gombot.
- 8 - Válassza a **Következő** lehetőséget, majd nyomja meg az **OK** gombot.

- 9 - Válassza ki a telepíteni kívánt megoldás típusát az **Antenna (DVB-T)** vagy **Kábel (DVB-C)** lehetőségek közül, majd nyomja meg az **OK** gombot.
- 8 - Válassza a **Következő** lehetőséget, majd nyomja meg az **OK** gombot.
- 11 - Válassza ki a kívánt csatornák típusát a **Digitális és analóg csatornák** és a **Csak digitális csatornák** lehetőségek közül, majd nyomja meg az **OK** gombot.
- 8 - Válassza a **Következő** lehetőséget, majd nyomja meg az **OK** gombot.
- 13 - A digitális csatornák frissítéséhez válassza az **Indítás** lehetőséget, majd nyomja meg az **OK** gombot. A művelet eltarthat néhány percig.
- 14 - A menü bezárásához nyomja meg a **← BACK** gombot.

---

## TV hangolása

Újra elvégezheti a TV teljes beállítását. A TV teljesen újra van telepítve.

Teljes TV-telepítés megismétléséhez...

- 1 - Nyomja meg a **⚙** gombot, válassza ki a **Minden beállítás** lehetőséget, majd nyomja meg az **OK** gombot.
- 2 - Válassza az **Általános beállítások > TV újrahangolása** lehetőséget, majd nyomja meg az **OK** gombot.
- 3 - Szükség esetén írja be a PIN kódját.
- 4 - Válassza az **Igen** lehetőséget, majd a megerősítéshez nyomja meg az **OK** gombot.
- 5 - A TV ekkor teljesen újrahangolásra kerül. Minden beállítás megváltozik, a beállított csatornák pedig kicserélődnek. A telepítés több percet is igénybe vehet.
- 6 - A menü bezárásához nyomja meg a **← BACK** gombot.

---

## DVB-T vagy DVB-C

---

### DVB beállítások

---

#### Hálózati frekvencia üzemmód

Ha használni szeretné a **Gyors keresés** módszert, a **Frekvenciakeresés** menüben a csatornák kereséséhez válassza az **Automatikus beállítást**. A TV-készülék az előre meghatározott hálózati frekvenciák (vagy HC: kezdő csatorna) közül egyet fog használni, amelyet az adott ország legtöbb kábelszolgáltatója használ.

Ha a csatornák kereséséhez megadtak Önnek egy speciális „hálózati frekvencia” értéket, válassza a **Kézi** lehetőséget.

---

## Hálózati frekvencia

Ha a **Hálózati frekvencia** üzemmód beállítása **Kézi**, itt megadhatja a kábelszolgáltatótól kapott hálózati frekvencia értéket. Az érték megadásához használja a számgombokat.

---

## Frekvenciakeresés

Válassza ki a csatornakeresési módszert. Választhatja a gyorsabb **Gyors keresés** módszert és az adott ország legtöbb kábelszolgáltatója által alkalmazott, előre meghatározott beállítások használatát.

Ha így nem sikerül csatornákat telepíteni, vagy vannak hiányzó csatornák, akkor választhatja a kibővített **Teljes keresés** módszert. Ezen módszer esetében több idő szükséges a csatornák kereséséhez és telepítéséhez.

---

## Frekvencialépcső mérete

A TV-készülék **8 MHz**-es lépésekben keresi a csatornákat.

Ha így nem sikerül csatornákat telepíteni, vagy vannak hiányzó csatornák, akkor kereshet kisebb, **1 MHz**-es lépésekben. Az 1 MHz-es lépések használata esetén több ideig tart a csatornák keresése és telepítése.

---

## Digitális csatornák

Ha tudja, hogy a kábelszolgáltatója nem kínál digitális csatornákat, akkor átugorhatja a digitális csatornák keresését.

---

## Analóg csatornák

Ha tudja, hogy a kábelszolgáltatója nem kínál analóg csatornákat, akkor átugorhatja az analóg csatornák keresését.

---

## Szabad/kódolt

Ha rendelkezik előfizetéssel és CAM – Feltételes hozzáférés modullal fizető TV-szolgáltatásokhoz, válassza a **Ingyenes + kódolt** beállítást. Ha nincs előfizetése fizető TV-csatornákra vagy -szolgáltatásokra, a **Csak ingyenes csatornák** beállítást választhatja.

További információkért a **Súgó** menüben nyomja meg a **— Kulcsszavak** színes gombot, majd keresse meg a **CAM, Feltételes hozzáférési modul** témakört.



---

## Tesztvétel

Ellenőrizheti a digitális csatornák vételi jelének minőségét és erősségét. Saját antenna használata esetén a jobb vétel érdekében áthelyezheti az antennát.

Digitális csatorna vételi minőségének ellenőrzése...

- 1 - Hangoljon a csatornára.
- 2 - Nyomja meg a **⚙** gombot, válassza ki a **Minden beállítás** lehetőséget, majd nyomja meg az **OK** gombot.
- 3 - Válassza a **Csatornák > Antenna/kábel beállítása** lehetőséget, majd nyomja meg az **OK** gombot. Szükség esetén írja be a PIN kódját.
- 4 - Válassza a **Digitális: Vételi teszt** lehetőséget, majd nyomja meg az **OK** gombot.
- 5 - Válassza a **Keresés** lehetőséget, majd nyomja meg az **OK** gombot. Megjelenik a csatornához tartozó digitális frekvencia.
- 6 - A frekvencia jelminőségének ellenőrzéséhez válassza a **Keresés** lehetőséget, majd nyomja meg az **OK** gombot. A teszteredmények a képernyőn jelennek meg. A vétel minőségének javítása érdekében helyezze át az antennát vagy ellenőrizze a csatlakozásokat.
- 7 - Ezenfelül manuálisan is módosíthatja a frekvenciát. A **▲** (fel) vagy **▼** (le) gombok segítségével egyesével állítsa be a frekvencia helyértékeit. A vétel ismételt teszteléséhez válassza a **Keresés** lehetőséget, majd nyomja meg az **OK** gombot.
- 8 - A menü bezárásához nyomja meg a **◀** (balra) gombot, szükség esetén többször is.

---

## Kézi telepítés

Az analóg TV-csatornákat egyesével kézzel is behangolhatja.

Analóg csatornák manuális telepítése...

- 1 - Nyomja meg a **⚙** gombot, válassza ki a **Minden beállítás** lehetőséget, majd nyomja meg az **OK** gombot.
- 2 - Válassza a **Csatornák > Antenna/kábel beállítása** lehetőséget, majd nyomja meg az **OK** gombot. Szükség esetén írja be a PIN kódját.
- 3 - Válassza az **Analóg: Kézi telepítés** lehetőséget, majd nyomja meg az **OK** gombot.

### · Rendszer

A TV-rendszer beállításához válassza a **Rendszer** elemet.

Válassza ki országát vagy a világ azon részét, ahol jelenleg tartózkodik, majd nyomja meg az **OK** gombot.

### · Csatorna keresése

Egy csatorna megkereséséhez válassza a **Csatorna keresése** lehetőséget, majd nyomja meg az **OK**

gombot. Egy csatorna megkereséséhez manuálisan is megadhat egy frekvenciát, de a TV automatikusan is megkeresheti azt. A **Keresés** lehetőség kiválasztásához nyomja meg a **▶** (jobbra) gombot, majd egy csatorna automatikus megkereséséhez nyomja meg az **OK** gombot. A megtalált csatorna a képernyőn jelenik meg. Rossz vétel esetén ismételten nyomja meg a **Keresés** gombot. Ha tárolni kívánja a csatornát, válassza a **Kész** lehetőséget, majd nyomja meg az **OK** gombot.

### · Tárolás

A csatornát az aktuális csatornaszám alatt tárolhatja, illetve új csatornaszámot is megadhat.

Válassza az **Aktuális csatorna mentése** vagy a **Mentés új csatornaként** lehetőséget, majd nyomja meg az **OK** gombot. Az új csatorna száma rövid időre megjelenik a képernyőn.

A műveletet az összes elérhető analóg TV-csatornához elvégezheti.

---

24.2

## Műholdtelepítés

### Tudnivalók a műholdak telepítéséről

Ez a TV-készülék két beépített DVB-S/DVB-S2 műholdvevő egységgel rendelkezik.

#### Akár 4 műhold

A TV-készüléken akár 4 műholdat (4 LNB-t) is beállíthat. A beállítás kezdetén válassza ki a beállítani kívánt műholdak pontos számát. Ezzel felgyorsítja a telepítési folyamatot.

#### Unicable

A műholdvevő antenna és a TV-készülék csatlakoztatásához Unicable rendszer is használható. Az Unicable rendszert a beállítás kezdetén kiválaszthatja 1 vagy 2 műholdhoz.

#### MDU - több vételi helyes egység

A beépített műholdvevő egységek az Astra műholdak, illetve az Eutelsat műhold Digiturk szolgáltatása esetén támogatják az MDU funkciót. A Türksat MDU funkcióját nem támogatják.

---

## A telepítés indítása

A telepítés megkezdése előtt győződjön meg arról, hogy a műholdvevő antenna megfelelően csatlakozik-e és tökéletes pozícióban van-e.

A műholdas telepítés megkezdése...

- 1 - Nyomja meg a **⚙** gombot, válassza ki a **Minden beállítás** lehetőséget, majd nyomja meg

az **OK** gombot.

2 - Válassza

a **Csatornák > Műholdtelepítés** lehetőséget, majd nyomja meg az **OK** gombot. Szükség esetén írja be a PIN kódját.

3 - Válassza a **Műhold keresése** lehetőséget, majd nyomja meg az **OK** gombot.

4 - Válassza a **Keresés** lehetőséget, majd nyomja meg az **OK** gombot. A TV-készülék műholdakat keres.

5 - Válassza a **Telepítés** lehetőséget, majd nyomja meg az **OK** gombot. A TV-készüléken az aktuális műholdas telepítési beállítás látható.

Ha módosítani kívánja ezt a beállítást, válassza a **Beállítások** lehetőséget.

Ha nem kívánja módosítani a beállítást, válassza a **Keresés** lehetőséget. Ugorjon az **5.** lépésre.

6 - A **Telepítőrendszer** alatt válassza ki a telepíteni kívánt műholdak számát vagy válassza ki az egyik Unicable rendszert. Ha az Unicable rendszert választja, megválaszthatja a felhasználói sávszámokat és megadhatja a felhasználói sávfrekvenciákat minden egyes tunerre. Egyes országokban beállíthatók bizonyos speciális beállítások az LNB-re a **További beállítások** alatt.

7 - A TV-készülék megkeresi a parabolaantenna adott pozíciójában vehető műholdakat. Ez néhány percet igénybe vehet. Ha a készülék műholdat talál, annak neve és vételi erőssége megjelenik a képernyőn.

8 - Amikor a TV-készülék megtalálta az Ön számára szükséges műholdakat, válassza a **Telepítés** lehetőséget.

9 - Ha a műhold kínál **Csatornacsomagokat**, a TV-készülék megjeleníti az adott műhold esetében rendelkezésre álló csatornacsomagokat. Válassza ki a kívánt csomagot. Egyes csomagok **Gyors** vagy **Teljes** telepítést kínálnak a csatornáikhoz, válassza az egyiket vagy a másikat. A TV-készülék telepíti a műholdas csatornákat és rádióállomásokat.

10 - A műholdas beállítás, illetve a telepített csatornák és rádióállomások eltárolásához válassza a **Befejezés** lehetőséget.

---

## Műholdtelepítési beállítások

A műholdtelepítési beállítások országonként előre be vannak állítva a készülékben. Ezen beállítások határozzák meg, hogy a TV-készülék hogyan keresse meg és telepítse a műholdakat és azok csatornáit. Ezeket a beállításokat bármikor módosíthatja.

A műholdtelepítési beállítások módosításához...

1 - Indítsa el a műholdtelepítést.

2 - A műholdak keresésének elindítására szolgáló képernyőn válassza a **Beállítások** lehetőséget, majd

nyomja meg az **OK** gombot.

3 - Válassza ki a telepíteni kívánt műholdak számát vagy válassza ki az egyik Unicable rendszert. Ha az Unicable rendszert választja, megválaszthatja a felhasználói sávszámokat és megadhatja a felhasználói sávfrekvenciákat minden egyes tunerre.

4 - Ha kész, válassza a **Következő** lehetőséget, majd nyomja meg az **OK** gombot.

5 - A műholdak keresésének elindítására szolgáló képernyőre történő visszalépéshez a **Beállítások** menüben nyomja meg a **■ Kész** színes gombot.

## Önműködő transzponder és LNB

Egyes országokban az önműködő transzponder és egyes LNB-k speciális beállításai is módosíthatók. Ezeket a beállításokat csak abban az esetben használja vagy módosítsa, ha a normál telepítés nem sikerült. Amennyiben nem standard műholdvevővel rendelkezik, a standard beállítások felülbírálása érdekében ezeket a beállításokat is módosíthatja. Egyes szolgáltatók bizonyos transzponder vagy LNB értékeket is megadnak, melyeket itt adhat meg a készülék számára.

---

## Műholdas CAM-ok

Ha CAM-ot – intelligens kártyával ellátott feltételes hozzáférési modult – használ műholdas csatornák megtekintéséhez, javasoljuk, hogy a műholdas telepítést úgy hajtsa végre, hogy a CAM be legyen illesztve a TV-készülékbe.

A CAM-ok többségét a csatornák dekódolására használják.

A legújabb generációs CAM-ok (CI+ 1.3 + üzemeltetői profil) képesek saját maguk telepíteni az összes műholdas csatornát a TV-készülékre. A CAM felkéri a műholdja(i) és csatornái telepítésére. Ezek a CAM-ok nem csupán telepítik és dekódolják a csatornákat, de a rendszeres csatornafrissítéseket is kezelik.

---

## Csatornacsomagok

A műholdas szolgáltatók kínálatában megtalálhatók az adott országra szabott, ingyenes (díjmentesen fogható) csatornákat tartalmazó csomagok is. Egyes műholdak előfizetős csomagokat is kínálnak, amelyekben csak fizetős csatornák találhatók.

Ha előfizetős csomagot választ, a TV-készülék felkérheti, hogy válasszon a gyors vagy a teljes telepítés közül.

Ha csak a csomagban található csatornákat kívánja behangolni, válassza a **Gyors**, ha pedig a csomagon kívül minden elérhető csatornát is, a **Teljes** opciót. Az előfizetős csomagokhoz a **Gyors** hangolás ajánlott. Ha további műholdakat is vesz, amelyek nem részei az előfizetős csomagnak, a **Teljes** hangolás ajánlott.

Az összes behangolt csatorna a Mind csatornalistába kerül.

---

## Unicable beállítás

---

### Az Unicable rendszer

A parabolaantenna és a TV-készülék csatlakoztatásához egykábeles rendszer, MDU vagy Unicable rendszer is használható. Az egykábeles rendszerben egyetlen kábel kapcsolja össze a parabolaantennát és a rendszert alkotó összes műholdvevő készüléket. Az egykábeles rendszert általában többlakásos épületekben alkalmazzák. Ha Unicable rendszert használ, a TV-készülék arra utasítja, hogy jelölje ki a felhasználói sávszámot és a hozzá tartozó frekvenciát a telepítés során. Ezen a TV-készüléken 1 vagy 2 műholdat telepíthet az Unicable rendszerrel.

Ha észreveszi, hogy néhány csatorna hiányzik az Unicable rendszer beállítása után, elképzelhető, hogy ugyanabban az időben egy másik beállítás is történt az Unicable rendszeren. A hiányzó csatornákat a beállítás megismétlésével állíthatja be.

---

### Felhasználói sávszám

Az Unicable rendszerben minden csatlakoztatott műholdas vevőegységet számozni kell (pl. 0, 1, 2, 3 stb.).

A rendelkezésre álló felhasználói sávok és számaik az Unicable kapcsoló boxon található. A felhasználói sáv angol nyelvű rövidítése UB. Az Unicable kapcsoló boxokon 4 vagy 8 felhasználói sáv használható. Ha az Unicable beállítást választja, a TV-készülék arra utasítja, hogy rendeljen hozzá egyedi felhasználói sávszámot a beépített műholdas vevőegységekhez. A műholdas vevőegység nem kaphat az Unicable rendszerben szereplő másik műholdas vevőegységgel azonos felhasználói sávszámot.

---

### Felhasználói sáv frekvenciája

A beépített műholdvevőnek az egyedi felhasználói sávszámon kívül a kijelölt felhasználói sávszám frekvenciáját is meg kell adni. A frekvenciák többnyire a felhasználói sávszám mellett láthatók az Unicable kapcsolón boxon.

---

## Kézi csatornafrissítés

A digitális műholdas csatornák esetében beállíthatja a TV-készüléket úgy, hogy automatikusan új csatornákkal frissítse ezeket a csatornákat.

Naponta egyszer, reggel 6-kor a TV-készülék frissíti a csatornákat, és tárolja az újakat. Az új csatornák a Csatornalistában tárolódnak, és ★ jelzi őket. A bejövő jellel nem rendelkező csatornák törlésre kerülnek, és ha egy szolgáltató átrendezi a csatornacsomagját, frissíti a TV-készülék csatornalistáját. A TV-készüléknek készenlét üzemmódban kell lennie a csatornák automatikus frissítéséhez. Az Automatikus csatornafrissítés funkció kikapcsolható.

Az automatikus frissítés kikapcsolásához...

1 - Nyomja meg a  gombot, válassza ki a **Minden beállítás** lehetőséget, majd nyomja meg az **OK** gombot.

2 - Válassza a **Csatornák > Műholdtelepítés** lehetőséget, majd nyomja meg az **OK** gombot. Szükség esetén írja be a PIN kódját.

3 - Válassza az **Automatikus csatornafrissítés** lehetőséget, majd nyomja meg az **OK** gombot.

4 - Válassza a **Ki** lehetőséget, majd nyomja meg az **OK** gombot.

5 - A menü bezárásához nyomja meg a **◀** (balra) gombot, szükség esetén többször is.

A TV-készülék beállítható, hogy csak egy adott műhold csatornáit frissítse.

A műholdak kijelölése a frissítéshez...

1 - Nyomja meg a  gombot, válassza ki a **Minden beállítás** lehetőséget, majd nyomja meg az **OK** gombot.

2 - Válassza a **Csatornák > Műholdtelepítés** lehetőséget, majd nyomja meg az **OK** gombot.

3 - Válassza az **Automatikus frissítés opció** lehetőséget, majd nyomja meg az **OK** gombot.

4 - A műholdak listájában válasszon ki egy műholdat a kijelöléséhez vagy a kijelölése megszüntetéséhez, majd nyomja meg az **OK** gombot.

5 - A menü bezárásához nyomja meg a **◀** (balra) gombot, szükség esetén többször is.

Egyes országokban az Automatikus csatornafrissítés tévénezés közben vagy a TV készenléti üzemmódjában bármikor megtörténhet.

---

## Kézi csatornafrissítés

A csatornafrissítést Ön is bármikor megkezdheti.

Csatornafrissítés kézi indításához...

1 - Nyomja meg a  gombot, válassza ki a **Minden beállítás** lehetőséget, majd nyomja meg az **OK** gombot.

2 - Válassza

a **Csatornák > Műholdtelepítés** lehetőséget, majd nyomja meg az **OK** gombot.

3 - Válassza a **Csatornák keresése** lehetőséget, majd nyomja meg az **OK** gombot.

4 - Válassza a **Csatornák frissítése** lehetőséget, majd nyomja meg az **OK** gombot. A TV-készülék elindítja a frissítést. A frissítés több percet is igénybe vehet.

5 - Kövesse a képernyőn megjelenő utasításokat. A frissítés több percet is igénybe vehet.

6 - Válassza a **Befejezés** lehetőséget, majd nyomja meg az **OK** gombot.

---

## Műhold hozzáadása

Az aktuális műholdbeállításhoz további műholdak adhatók. A beállított műholdak és csatornáik változatlanok maradnak. Egyes műholdas műsorszolgáltatók nem engedélyezik további műholdak hozzáadását.

A további műhold extraként jelenik meg, nem a fő műhold-előfizetése, és nem az a fő műhold, amelynek csatornacsomagját használja. Rendszerint akkor lehet hozzáadni 4. műholdat, ha már 3 műholdat beállított. Ha 4 műholdat állított be, először el kell távolítani valamelyiket, mielőtt új műholdat adna hozzá.

### Beállítás

Ha jelenleg csak 1 vagy 2 műhold van beállítva, előfordulhat, hogy a jelenlegi telepítési beállítások nem teszik lehetővé extra műhold hozzáadását. Ha módosítania kell a telepítési beállításokat, előfordulhat, hogy a teljes műhold-beállítási folyamatot újra el kell végeznie. Ha módosítani kell a beállításokon, nem használhatja a **Műhold hozzáadása** funkciót.

Műhold hozzáadása...

1 - Nyomja meg a  gombot, válassza ki a **Minden beállítás** lehetőséget, majd nyomja meg az **OK** gombot.

2 - Válassza

a **Csatornák > Műholdtelepítés** lehetőséget, majd nyomja meg az **OK** gombot.

3 - Válassza a **Műhold keresése** lehetőséget, majd nyomja meg az **OK** gombot.

4 - Válassza a **Műhold hozzáadása** lehetőséget, majd nyomja meg az **OK** gombot. Ekkor

megjelennek az aktuális műholdak.

5 - Válassza a **Keresés** lehetőséget, majd nyomja meg az **OK** gombot. A TV-készülék új műholdakat keres.

6 - Ha a TV-készülék talál egy vagy több műholdat, válassza a **Telepítés** lehetőséget, majd nyomja meg az **OK** gombot. A TV-készülék behangolja a talált műholdak csatornáit.

7 - Válassza a **Befejezés** lehetőséget, majd a csatornák és a rádióállomás elmentéséhez nyomja meg az **OK** gombot.

---

## Műhold eltávolítása

Egy vagy több műholdat is eltávolíthat az aktuális műholdbeállításokból. Az eltávolítás a műhold csatornáira is vonatkozik. Egyes műholdas műsorszolgáltatók nem engedélyezik a műholdak eltávolítását.

Műholdak eltávolításához...

1 - Nyomja meg a  gombot, válassza ki a **Minden beállítás** lehetőséget, majd nyomja meg az **OK** gombot.

2 - Válassza

a **Csatornák > Műholdtelepítés** lehetőséget, majd nyomja meg az **OK** gombot.

3 - Válassza a **Műhold keresése** lehetőséget, majd nyomja meg az **OK** gombot.

4 - Válassza a **Műhold eltávolítása** lehetőséget, majd nyomja meg az **OK** gombot. Ekkor megjelennek az aktuális műholdak.

5 - Válasszon ki egy műholdat, majd az **OK** gomb megnyomásával jelölje ki őket eltávolításra vagy szüntesse meg a kijelölésüket.

6 - A menü bezárásához nyomja meg a  (balra) gombot, szükség esetén többször is.

---

## Kézi telepítés

A Kézi hangolás a haladó felhasználóknak szánt beállítási lehetőség.

A Kézi hangolás segítségével gyorsan új csatornákat adhat a készülékhez a műholdas transzponderekről. Ehhez ismernie kell a transzponder frekvenciáját és polarizációját. A TV-készülék az adott transzponder összes csatornáját behangolja. Ha korábban már beállította a transzpondert, annak összes csatornája – a korábbiak és az újak is – a Mind csatornalista végére kerül.

Ha a műholdak számát módosítania kell, a Kézi hangolás nem használható. Ilyen esetben teljes beállítást kell végrehajtania a Műholdak telepítése funkcióval.

Transzponder telepítéséhez...

1 - Nyomja meg a  gombot, válassza ki a **Minden**

beállítás lehetőséget, majd nyomja meg az **OK** gombot.

2 - Válassza a **Csatornák**

> **Műholdtelepítés** lehetőséget, majd nyomja meg az **OK** gombot.

3 - Válassza a **Kézi telepítés** lehetőséget, majd a menübe történő belépéshez nyomja meg a **➤** (jobbra) gombot.

4 - Ha több telepített műholddal rendelkezik, válassza ki azt az **LNB** egységet, amelynek csatornáit hozzá kívánja adni.

5 - Állítsa be a kívánt **Polarizáció** értékét. Ha a **Jelsebesség** üzemmód beállításban **Kézi** értéket ad meg, manuálisan adhatja meg a jelsebesség értékét a **Jelsebesség** beállításban.

6 - A **▲** (fel) vagy **▼** (le) gombokkal állítsa be a frekvenciát, majd válassza a **Kész** lehetőséget.

7 - Válassza a **Keresés** lehetőséget, majd nyomja meg az **OK** gombot. A jelerősség a képernyőn jelenik meg.

8 - Amennyiben tárolni szeretné az új transzponder csatornáit, válassza a **Tárolás** lehetőséget, majd nyomja meg az **OK** gombot.

9 - A menü bezárásához nyomja meg a **◀** (balra) gombot, szükség esetén többször is.

---

## Önműködő transzponder és LNB

Egyes országokban az önműködő transzponder és egyes LNB-k speciális beállításai is módosíthatók. Ezeket a beállításokat csak abban az esetben használja vagy módosítsa, ha a normál telepítés nem sikerült. Amennyiben nem standard műholdvevővel rendelkezik, a standard beállítások felülbírálnak érdekében ezeket a beállításokat is módosíthatja. Egyes szolgáltatók bizonyos transzponder vagy LNB értékeket is megadnak, melyeket itt adhat meg a készülék számára.

### LNB tápellátás

Alapértelmezés szerint az LNB tápellátás beállítása **Be**.

### 22 kHz-es hang

Alapértelmezés szerint a Hang beállítása **Automatikus**.

### Alacsony LO frekvencia / Magas LO frekvencia

A helyi oszcillátorfrekvenciák szabványértékekre vannak beállítva. Az értékeket csak abban az esetben módosítsa, ha valamilyen kivételes berendezéshez eltérő értékek szükségesek.

---

## Problémák

**A TV-készülék nem találja a kívánt műholdat, vagy kétszer állítja be ugyanazt a műholdat**

- Győződjön meg arról, hogy a megfelelő számú műholdat állította-e be a **Beállítások** menüben a telepítés kezdetén. Megadhatja, hogy a TV-készülék egy, két vagy 3/4 műholdat keressen.

**A kétfejes LNB nem találja a második műholdat**

- Ha a TV-készülék egy műholdat megtalál, de a másodikat nem találja, fordítsa el néhány fokkal a parabolaantennát. Állítsa be úgy az antennát, hogy a legerősebb jelet fogja az első műholdról. Ellenőrizze az első műhold jelerősségjelzőjét a képernyőn. Ha az első műholdat a legerősebb jelre állította, válassza az **Új keresés** lehetőséget a második műhold megkereséséhez.
- Győződjön meg arról, hogy a **Két műhold** beállítást adta meg.

**A telepítési beállítások módosítása nem oldotta meg a problémát**

- A készülék csak a beállítási folyamat végén tárolja a beállításokat, műholdakat és csatornákat, amikor kész.

**Minden műholdas csatorna eltűnt**

- Unicable rendszer használata esetén győződjön meg arról, hogy egyedi felhasználói sávszámot rendelt hozzá mindkét beépített tunerhez az Unicable beállításokban. Előfordulhat, hogy az Ön Unicable rendszereiben található másik műholdvevő is ugyanazt a felhasználói sávszámot használja.

**Úgy tűnik, egyes műholdas csatornák eltűntek a csatornalistából**

- Ha egyes csatornák eltűnnek vagy más helyre kerülnek, a műsorszolgáltató valószínűleg megváltoztatta ezen csatornák transzponderhelyét. A csatornák csatornalistában elfoglalt helyének helyreállításához próbálja frissíteni a csatornacsomagot.

**Nem lehet eltávolítani egy műholdat**

- Az előfizetési csomagokból nem lehet műholdakat törölni. Műholdak törléséhez újra el kell végeznie a teljes telepítést, és másik csomagot kell választania.

**Néha gyenge a vétel**

- Ellenőrizze, hogy a műholdvevő antennát megfelelően rögzítette-e. Az erős szél mozgathatja az antennát.
- A havazás és az eső ronthatja a vétel minőségét.

## Csatornalista másolása

### Bevezetés

A Csatornalista másolása kereskedőknek és haladó felhasználóknak ajánlott funkció. Egyes országokban kizárólag műholdas csatornák másolásához használható.

A Csatornalista másolása funkcióval átmásolhatja az egyik TV-készüléken beállított csatornákat egy másik, azonos termékcsaládból származó Philips TV-készülékre. Így az előre meghatározott csatornalista feltöltésének köszönhetően nincs szükség az időigényes csatornakeresésre. Legalább 1 GB méretű USB flash meghajtót használjon.

#### Feltételek

- Mindkét TV-készüléknek azonos évjártatúnak kell lennie.
- Mindkét TV-készüléknek azonos típusú hardverrel kell rendelkeznie. Ellenőrizze a hardver típusát a TV hátoldalán lévő típusazonosító táblán. A tipikus jelölés Q . . . LA
- Mindkét TV-készüléknek kompatibilis szoftververzióval kell rendelkeznie.

#### Aktuális szoftververzió

A TV-készülék aktuális szoftververziójának megtekintéséhez...

- 1 - Nyomja meg a  gombot, válassza ki a **Minden beállítás** lehetőséget, majd nyomja meg az **OK** gombot.
- 2 - Válassza a **Szoftver frissítése** lehetőséget, majd a menübe történő belépéshez nyomja meg a **>** (jobbra) gombot.
- 3 - Válassza az **Információ az aktuális szoftverről** lehetőséget, majd nyomja meg az **OK** gombot.
- 4 - Ekkor megjelennek a kiadásra vonatkozó megjegyzések, a verziószám és a létrehozás dátuma. Ezen felül az Netflix ESN száma is megjelenik, ha van.
- 5 - A menü bezárásához nyomja meg a **<** (balra) gombot, szükség esetén többször is.

## Csatornalista másolása

Csatornalista másolása...

- 1 - Kapcsolja be a TV-készüléket. A TV-készüléken lennie kell telepített csatornáknak.
- 2 - Csatlakoztasson egy USB flash meghajtót.
- 3 - Nyomja meg a  gombot, válassza ki a **Minden beállítás** lehetőséget, majd nyomja meg az **OK** gombot.
- 4 - Válassza a **Csatornák > Csatornalista másolása** lehetőséget, majd nyomja meg az **OK** gombot.

5 - Válassza a **Másolás USB-re** lehetőséget, majd nyomja meg az **OK** gombot. A csatornalista TV-készülékről történő másolásához a készülék kérheti a gyermekzár PIN-kódját.

6 - A másolás befejezésekor húzza ki az USB flash meghajtót.

7 - A menü bezárásához nyomja meg a **<** (balra) gombot, szükség esetén többször is.

Most már feltöltheti a másolt csatornalistát egy másik Philips TV-készülékre.

## A csatornalista verziószáma

Ellenőrizze a csatornalista aktuális verzióját...

- 1 - Nyomja meg a  gombot, válassza ki a **Minden beállítás** lehetőséget, majd nyomja meg az **OK** gombot.
- 2 - Válassza a **Csatornák** lehetőséget, majd a menübe történő belépéshez nyomja meg a **>** (jobbra) gombot.
- 3 - Válassza a **Csatornalista kiválasztása** lehetőséget, majd az **Aktuális verzió** lehetőséget, majd nyomja meg az **OK** gombot.
- 4 - A menü bezárásához nyomja meg a **<** (balra) gombot, szükség esetén többször is.

## Csatornalista feltöltése

Még be nem hangolt TV-készülékekre

A csatornalista feltöltésének módja attól függ, hogy TV-készüléke be van-e már hangolva.

Még be nem hangolt TV

- 1 - A telepítéshez csatlakoztassa a tápkábelt, majd válassza ki a nyelvet és az országot. A csatornák keresését kihagyhatja. Fejezze be a hangolást.
- 2 - Helyezze be azt az USB flash meghajtót, amelyen a másik TV csatornalistája található.
- 3 - A csatornalista feltöltésének megkezdéséhez nyomja meg a  gombot, válassza ki a **Minden beállítás** lehetőséget, majd nyomja meg az **OK** gombot.
- 4 - Válassza a **Csatornák > Csatornalista másolása > Másolás TV-re** lehetőséget, majd nyomja meg az **OK** gombot. Szükség esetén írja be a PIN kódját.
- 5 - A TV-készülék tájékoztatja, ha a csatornalistát sikeresen átmásolta a TV-re. Húzza ki az USB flash meghajtót.

---

## Már behangolt TV-készülékekre

A csatornalista feltöltésének módja attól függ, hogy TV-készüléke be van-e már hangolva.

### Már behangolt TV

1 - Ellenőrizze a TV országbeállítását. (Ezen beállítás ellenőrzéséhez tekintse meg a Minden csatorna újratelepítése című fejezetet. Az országbeállítások lépésig végezze el az eljárás lépéseit. A telepítés megszakításához nyomja meg a **← BACK** gombot.)

Ha az országbeállítás helyes, folytassa a 2. lépéssel.

Ha az országbeállítás helytelen, indítsa el az újratelepítést. Tekintse meg a Minden csatorna újratelepítése fejezetet, majd indítsa el a telepítést. Válassza ki a megfelelő országot, és hagyja ki a csatornakeresést. Fejezze be a hangolást. Ha elkészült, térjen vissza 2. lépéshez.

2 - Helyezze be azt az USB flash meghajtót, amelyen a másik TV csatornalistája található.

3 - A csatornalista feltöltésének megkezdéséhez nyomja meg a **⚙** gombot, válassza ki a **Minden beállítás** lehetőséget, majd nyomja meg az **OK**.

4 - Válassza a **Csatornák > Csatornalista másolása > Másolás TV-re** lehetőséget, majd nyomja meg az **OK** gombot. Szükség esetén írja be a PIN kódját.

5 - A TV-készülék tájékoztatja, ha a csatornalistát sikeresen átmásolta a TV-re. Húzza ki az USB flash meghajtót.



# Szoftver

## Szoftver frissítése

### Frissítés az interneten keresztül

Ha a TV-készülék csatlakoztatva van az Internethez, lehet, hogy üzenetet kap, hogy frissítenie kell a TV szoftverét. Ehhez nagysebességű (szélessávú) internetkapcsolatra van szükség. Amennyiben ilyen üzenetet kap, javasoljuk, hogy hajtsa végre a frissítést.

Ha a képernyőn megjelenik ez az üzenet, válassza a **Frissítés** lehetőséget, és kövesse a képernyőn megjelenő utasításokat.

Saját maga is kereshet új frissítéseket.

A szoftverfrissítés közben nem látható kép a képernyőn, a TV-készülék ki-, majd bekapcsol. Ez több alkalommal is előfordulhat. A frissítés több percet is igénybe vehet. Várjon, amíg a TV-készülék visszakapcsol. A szoftverfrissítés közben ne nyomja meg a TV-készüléken vagy a távvezérlőn lévő **⏻** gombot.

Szoftverfrissítés önálló keresése...

- 1 - Nyomja meg a **⚙️** gombot, válassza ki a **Minden beállítás** lehetőséget, majd nyomja meg az **OK** gombot.
- 2 - Válassza **Szoftver frissítése > Frissítések keresése** lehetőséget, majd nyomja meg az **OK** gombot.
- 3 - Válassza az **Internet** lehetőséget, majd nyomja meg az **OK** gombot.
- 4 - Ekkor a TV-készülék frissítést kezd el keresni az interneten.
- 5 - Ha van elérhető frissítés, a szoftvert azonnal frissítheti.
- 6 - A szoftverfrissítés több percet is igénybe vehet. Ne nyomja meg a TV-készüléken vagy a távvezérlőn lévő **⏻** gombot.
- 7 - A frissítés befejezését követően a TV visszakapcsol arra a csatornára, amit korábban nézett.

### Frissítés USB-ről

Előfordulhat, hogy frissítenie kell a TV-készülék szoftverét. Nagysebességű internetkapcsolattal rendelkező számítógépre van szüksége, valamint egy USB flash meghajtóra, amellyel feltöltheti a szoftvert a TV-készülékre. Használjon legalább 500 MB szabad tárhellyel rendelkező USB flash meghajtót. Győződjön meg róla, hogy az írásvédelem funkció ki van kapcsolva.

A TV-szoftver frissítése...

1 - Nyomja meg a **⚙️** gombot, válassza ki a **Minden beállítás** lehetőséget, majd nyomja meg az **OK** gombot.

2 - Válassza **Szoftver frissítése > Frissítések keresése** lehetőséget, majd nyomja meg az **OK** gombot.

3 - Válassza az **USB** lehetőséget, majd nyomja meg az **OK** gombot.

**A TV-készülék azonosítása**

1 - Helyezze be az USB flash meghajtót a TV-készülék egyik USB csatlakozójába.

2 - Válassza az **Írás USB-re** lehetőséget, majd nyomja meg az **OK** gombot. A rendszer azonosítófájlt ír az USB flash meghajtóra.

**A szoftver letöltése**

1 - Helyezze be az USB flash meghajtót a számítógépbe.

2 - Az USB flash meghajtón keresse meg az **update.htm** fájlt, majd kattintson rá kétszer.

3 - Kattintson az **Azonosító (ID) elküldése** lehetőségre.

4 - Ha elérhető új szoftver, töltsse le a .zip fájlt.

5 - A letöltést követően csomagolja ki a fájlt, és másolja az **autorun.upg** fájlt az USB flash meghajtóra. Ezt a fájlt ne helyezze mappába.

**A TV-készülék szoftverének frissítése**

1 - Helyezze be újra az USB flash meghajtót a TV-készülékbe. A frissítés automatikusan elindul.

2 - A szoftverfrissítés több percet is igénybe vehet. Ne nyomja meg a TV-készüléken vagy a távvezérlőn lévő **⏻** gombot. Ne távolítsa el az USB flash meghajtót.

3 - A frissítés befejezését követően a TV visszakapcsol arra a csatornára, amit korábban nézett.

Ha frissítés közben áramkimaradás lép fel, ne húzza ki az USB flash meghajtót a TV-készülékből. Ha helyreáll az áramellátás, a TV-készülék folytatja a frissítést.

Annak érdekében, hogy elkerülje a TV-készülék szoftverének véletlenszerű frissítését, törölje az **autorun.upg** fájlt az USB flash meghajtóról.

## Szoftververzió

Az TV-szoftver aktuális verziójának megtekintése...

1 - Nyomja meg a **⚙️** gombot, válassza ki a **Minden beállítás** lehetőséget, majd nyomja meg az **OK** gombot.

2 - Válassza a **Szoftver frissítése > Információ az aktuális szoftverről** lehetőséget, majd nyomja meg az **OK** gombot.

3 - Ekkor megjelennek a kiadásra vonatkozó megjegyzések, a verziószám és a létrehozás dátuma.

Ezen felül az Netflix ESN száma is megjelenik, ha van.  
4 - A menü bezárásához nyomja meg  
a ◀ (balra) gombot, szükség esetén többször is.

---

25.3

## Nyílt forráskódú szoftver

A TV-készülék nyílt forráskódú szoftvert tartalmaz. A TP Vision Europe B.V. ezennel felajánlja, hogy kérésre biztosítja a termék által használt, szerzői jogvédelem alatt álló nyílt forráskódú szoftvercsomagokhoz tartozó teljes forráskód másolatát, amennyiben a termékhez ezt a megfelelő licencek előírják.

Az ajánlat a készülék vásárlásától számított három éven belül érvényes mindazok számára, akik ezt az információt megkapták.

A forráskód beszerzéséhez írjon angol nyelven a következő címre . . .

Intellectual Property Dept.  
TP Vision Europe B.V.  
Prins Bernhardplein 200  
1097 JB Amsterdam  
The Netherlands

---

25.4

## Közlemények

Bejelentést kaphat a letölthető új TV szoftverről és egyéb szoftverrel kapcsolatos hibákról.

A bejelentések olvasása...

1 - Nyomja meg a  gombot, válassza ki a **Minden beállítás** lehetőséget, majd nyomja meg az **OK** gombot.

2 - Válassza a **Szoftver frissítése** > **Bejelentés** lehetőséget, majd nyomja meg az **OK** gombot.

3 - Ha van bejelentés, elolvashatja azt, több bejelentés esetén pedig lehetősége van választani közülük.

4 - A menü bezárásához nyomja meg  
a ◀ (balra) gombot, szükség esetén többször is.

# Termékjellemzők

26.1

## Környezetvédelem

### Európai energiacímke

Az Európai energiacímke a termék energiatakarékossági osztályáról tájékoztatja a vásárlókat. Minél környezetkímélőbb a termék energiatakarékossági osztálya, annál kevesebb energiát fogyaszt.

A címkén megtalálható az energiatakarékossági osztály, a termék átlagos áramfogyasztása használat közben, valamint az 1 év alatti átlagos energiafogyasztás. A termék áramfogyasztási értékei megtalálhatók a Philips országspecifikus weboldalán, a [www.philips.com/TV](http://www.philips.com/TV) címen

### Termékismertető adatlap

#### 40PUx6400

- Energiahatékonysági osztály: A+
- Látható képernyő mérete: 102 cm/40"
- Energiafogyasztás bekapcsolt üzemmódban (W): 41 W
- Éves energiafogyasztás (kWh) \*: 61 kWh
- Energiafogyasztás készenléti üzemmódban (W) \*\*: 0,50 W
- Kijelző felbontása (Pixel): 3840 x 2160p

#### 50PUx6400

- Energiahatékonysági osztály: A+
- Látható képernyő mérete: 126 cm/50"
- Energiafogyasztás bekapcsolt üzemmódban (W): 69 W
- Éves energiafogyasztás (kWh) \*: 101 kWh
- Energiafogyasztás készenléti üzemmódban (W) \*\*: 0,50 W
- Kijelző felbontása (Pixel): 3840 x 2160p

#### 55PUx6400

- Energiahatékonysági osztály: A+
- Látható képernyő mérete: 139 cm / 55"
- Energiafogyasztás bekapcsolt üzemmódban (W): 67 W
- Éves energiafogyasztás (kWh) \*: 98 kWh
- Energiafogyasztás készenléti üzemmódban (W) \*\*: 0,50 W
- Kijelző felbontása (Pixel): 3840 x 2160p

\* Az energiafogyasztás (kWh/év) alapja a TV-készülék által 365 nap alatt, napi 4 órás működés során fogyasztott energia mennyisége. A tényleges energiafogyasztás a készülék használatának módjától is függ.

\*\* Ha a TV-készüléket a távvezérlővel kapcsolják ki, és

nincs aktív funkció.

## Használat befejezése

### Az elhasznált termék és az elemek leselejtezése

Ez a termék kiváló minőségű anyagok és alkatrészek felhasználásával készült, amelyek újrahasznosíthatók és újra felhasználhatók.



A termékhez kapcsolódó áthúzott kerek kuka szimbólum azt jelenti, hogy a termékre vonatkozik a 2012/19/EU európai irányelv.



Kérjük, tájékozódjon az elektromos és elektronikus hulladékok szelektív gyűjtésének helyi rendszeréről.

Járjon el a helyi törvényeknek megfelelően, és a kiselejtezett készülékeket a lakossági hulladéktól elkülönítve gyűjtse. A feleslegessé vált készülék helyes kiselejtezésével segít megelőzni a környezet és az emberi egészség károsodását.

A termék akkumulátorai megfelelnek a 2006/66/EK európai irányelv követelményeinek, ezért ne kezelje ezeket háztartási hulladékként.



Kérjük, tájékozódjon a hulladékok szelektív gyűjtésének helyi rendszeréről, mivel a megfelelő hulladékkezeléssel hozzájárul a környezettel és az emberi egészséggel kapcsolatos negatív következmények megelőzéséhez.

26.2

## Tápellátás

A termék műszaki adatai előzetes figyelmeztetés nélkül változhatnak. A termék további műszaki adatai a [www.philips.com/support](http://www.philips.com/support) címen található.

### Tápellátás

- Hálózati tápellátás: AC 220–240 V +/-10%
- Környezeti hőmérséklet: 5°C és 35°C között
- Energiamegtakarítási funkciók: Eco mód, kép kikapcsolása (rádióhoz), automatikus kikapcsolás-időzítő, Eco beállítások menü.

Az energiafogyasztással kapcsolatos információkat a Termékismertető adatlap tartalmazza.

A készülék típus tábláján található teljesítmény a normál háztartási használatra vonatkozó energiafogyasztást jelöli (IEC 62087 Ed.2). A maximális teljesítmény (zárójelben) feltüntetését az elektromos biztonsági előírások követelik meg (IEC 60065 Ed. 7.2).

---

26.3

## Operációs rendszer

Android operációs rendszer:

Android Lollipop 5.1

---

26.4

## Vétel

- Antennabemenet: 75 ohmos koaxiális (IEC75)
- Hangolási sávok: Hyperband, S-Channel, UHF, VHF
- DVB: DVB-T (földi, antenna) COFDM 2K/8K, DVB-C (kábel) QAM
- Analóg videolejátszás: SECAM, PAL
- Digitális videolejátszás: MPEG2 SD/HD (ISO/IEC 13818-2), MPEG4 SD/HD (ISO/IEC 14496-10)
- Digitális hanglejátszás (ISO/IEC 13818-3)
- Műholdantenna-bemenet: 75 ohmos F-típusú
- Bemeneti frekvenciatartomány: 950–2150MHz
- Bemeneti jelszint: 25 és 65 dBm között
- DVB-S/S2 QPSK, jelsebesség 2–45 M jel, SCPC és MCPC
- LNB : DiSEqC 1.0, 1–4 LNB támogatott, Polarizáció választása: 14/18 V, Sávválasztás: 22 kHz, Tone burst üzemmód, LNB áramfelvétel: max. 300 mA

---

26.5

## Kijelző típusa

Átlós képernyőméret

- 40PUx6400 : 102 cm/40"
- 50PUx6400 : 126 cm/50"
- 55PUx6400 : 139 cm / 55"

Kijelző felbontása

- 3840 x 2160p

---

26.6

## Kijelző bemeneti felbontása

Videoformátumok

Felbontás — frissítési gyakoriság

- 480i – 60 Hz
- 480p – 60 Hz
- 576i – 50 Hz
- 576p – 50 Hz
- 720p – 50 Hz, 60 Hz
- 1080i – 50 Hz, 60 Hz
- 1080p – 24 Hz, 25 Hz, 30 Hz
- 2160p – 24 Hz, 25 Hz, 30 Hz, \*50 Hz, \*60 Hz (\* csak HDMI 1 esetén)

Számítógépes formátumok

Felbontások (többek között)

- 640 x 480p – 60 Hz
- 800 x 600p – 60 Hz
- 1024 x 768p – 60 Hz
- 1280 x 768p – 60 Hz
- 1360 x 768p – 60 Hz
- 1280 x 1024p – 60 Hz
- 1600 x 1200p – 60 Hz
- 1920 x 1080p – 60 Hz
- 3840 x 2160p – 24 Hz, 25 Hz, 30 Hz, 50 Hz, 60 Hz

---

26.7

## Méret- és tömegadatok

40PUx6400

• TV-állvány nélkül:

Szélesség: 903,5 mm – Magasság: 511,8 mm –

Mélység: 88,1 mm – Tömeg: ± 7,82 kg

• TV-állvánnyal:

Szélesség: 903,5 mm – Magasság: 574,8 mm –

Mélység: 213,2 mm – Tömeg: ± 9,72 kg

50PUx6400

• TV-állvány nélkül:

Szélesség: 1123,6 mm – Magasság: 646,7 mm –

Mélység: 63,8 mm – Tömeg: ± 12,7 kg

• TV-állvánnyal:

Szélesség: 1123,6 mm – Magasság: 709 mm –

Mélység: 258,5 mm – Tömeg: ± 14,12 kg

55PUx6400

• TV-állvány nélkül:

Szélesség: 1239,2 mm – Magasság: 726 mm –

Mélység: 79,2 mm – Tömeg: ± 15,1 kg

• TV-állvánnyal:

Szélesség: 1239,2 mm – Magasság: 773,6 mm –

Mélység: 279 mm – Tömeg: ± 18,5 kg

## Csatlakoztathatóság

### A TV oldala

- HDMI 3 bemenet – ARC
- HDMI 4 bemenet – MHL – ARC
- USB 2 – USB 3.0 (kék)
- USB 3 – USB 2.0
- 1 db közös interfész-foglalat: CI+/CAM
- Fejhallgató – 3,5 mm-es sztereó mini jack csatlakozó

### A TV hátoldala

- Audiobemenet (DVI-HDMI) – 3,5 mm-es sztereó mini jack csatlakozó
- SCART: Audio L/R, CVBS-bemenet, RGB
- YPbPr: Y Pb Pr, Audio L/R

### A TV alja

- HDMI 1 bemenet – ARC
- HDMI 2 bemenet – ARC
- USB 1 – USB 2.0
- Audiokimenet – Optikai, Toslink
- Hálózati LAN – RJ45
- Antenna (75Ω)
- Műholdas tuner

## Csatlakoztathatóság

### A TV oldala

- HDMI 3 bemenet – ARC
- HDMI 4 bemenet – MHL – ARC
- USB 2 – USB 3.0 (kék)
- USB 3 – USB 2.0
- 1 db közös interfész-foglalat: CI+/CAM
- Fejhallgató – 3,5 mm-es sztereó mini jack csatlakozó

### A TV hátoldala

- Audiobemenet (DVI-HDMI) – 3,5 mm-es sztereó mini jack csatlakozó
- SCART: Audio L/R, CVBS-bemenet, RGB
- YPbPr: Y Pb Pr, Audio L/R

### A TV alja

- HDMI 1 bemenet – HDCP 2.2
- HDMI 2 bemenet – ARC
- USB 1 – USB 2.0
- Audiokimenet – Optikai, Toslink
- Hálózati LAN – RJ45
- Antenna (75Ω)
- Műholdas tuner

## Hang

- 3D wOOx
- HD Stereo
- Kimeneti teljesítmény (RMS): 20 W
- Dolby® Digital Plus
- DTS Premium Sound™

## Multimédiás

### Csatlakozók

- USB 2.0
- Ethernet LAN RJ-45
- Wi-Fi 802.11a/b/g/n/ac (beépített)
- BT2.1 a következővel: EDR és BT4.0 a következővel: BLE

### Támogatott USB fájlrendszerek

- FAT 16, FAT 32, NTFS

### Lejátszási formátumok

- Tárolók: 3GP, AVCHD, AVI, MPEG-PS, MPEG-TS, MPEG-4, Matroska (MKV), Quicktime (MOV, M4V, M4A), Windows Media (ASF/WMV/WMA)
- Videokodekek: MPEG-1, MPEG-2, MPEG-4 Part 2, MPEG-4 Part 10 AVC (H264), H.265 (HEVC), VC-1, WMV9
- Audiokodekek: AAC, HE-AAC (v1/v2), AMR-NB, Dolby Digital, Dolby Digital Plus, DTS Premium Sound™, MPEG-1/2/2.5 Layer I/II/III (MP3 is), WMA (v2-től v9.2-ig), WMA Pro (v9/v10)
- Feliratozás:
  - Formátumok: SAMI, SubRip (SRT), SubViewer (SUB), MicroDVD (TXT), mplayer2 (TXT), Tmplayer (TXT)
  - Karakterkódolások: UTF-8, Közép-Európa és Kelet-Európa (Windows-1250), Cirill betűs (Windows-1251), Görög (Windows-1253), Török (Windows-1254), Nyugat-Európa (Windows-1252)
- Képkodekek: JPEG, JPS, MPO
- Korlátozások:
  - A legnagyobb támogatott teljes bitsebesség médiafájlok esetén: 30 Mb/s.
  - A legnagyobb támogatott videoátviteli sebesség médiafájlok esetén: 20 Mb/s.
  - Az MPEG-4 AVC (H.264) legfeljebb High Profile @ L5.1 esetén támogatott.
  - A H.265 (HEVC) legfeljebb Main/Main 10 Profile esetén támogatott (max. Level 5.1)
  - A VC-1 legfeljebb Advanced Profile @ L3 esetén támogatott.

### Wi-Fi tanúsítványú

A TV támogatja a Miracast-tanúsítvánnyal rendelkező készülékeket.

### Támogatott médiaszerver-szoftver (DMS)

- Bármely DLNA V1.5 tanúsítvánnyal rendelkező

médiaszerver-szoftver használható (DMS osztály).

- Az iOS és Android rendszerű mobileszközökön működő Philips TV Remote App is használható.

A teljesítmény a mobilkészülék képességeitől és a használt szoftvertől függően változhat.

#### **ESD-szabályozás**

A készülék megfelel az ESD "B" teljesítménykritériumának. Abban az esetben, ha a készülék nem állna helyre fájlmegosztási módban egy elektrosztatikus kisülést követően, a felhasználó beavatkozására van szükség.

---

# Súgó és támogatás

---

27.1

## A TV-készülék regisztrációja

Regisztrálja TV-készülékét, és használja ki a rengeteg lehetőséget, pl. a termék teljes körű támogatását (beleértve a letöltéseket is), az új termékekkel, az exkluzív ajánlatokkal és akciókkal kapcsolatos információkhoz való hozzáférést. A regisztrációval különféle nyereményeket nyerhet, és részt vehet az új termékekkel kapcsolatos különleges kérdőívek kitöltésében.

Látogasson el a [www.philips.com/welcome](http://www.philips.com/welcome) weboldalra.



27.2

---

## A súgó használata

Ez a TV-készülék képernyőn megjelenő Súgóval  rendelkezik.

### Súgó megnyitása

Nyomja meg a  (kék) gombot a Súgó azonnali megnyitásához. A Súgó azzal a fejezettel fog megnyílni, amely a leginkább leírja az éppen végzett műveletet vagy a TV-készüléken éppen kiválasztott beállítást. A témakörök ábécé sorrendben történő megjelenítéséhez nyomja meg a  Kulcsszavak gombot.

A Súgó könyvként való olvasásához válassza a **Könyv** lehetőséget.

A  Súgót a TV-menü Főmenüjéből is megnyithatja.

Mielőtt végrehajtaná a Súgó utasításait, zárja be a Súgót.

A Súgó bezárásához nyomja meg a színes  **Bezárás** gombot.

Bizonyos esetekben (pl. teletext) a színes gomboknak saját funkciójuk van, és ezért nem tudják megnyitni a Súgót.

### A TV-készülék Súgója a táblagépen, okostelefonon vagy számítógépen

A hosszabb utasítássorok egyszerűbb végrehajtása érdekében a TV-készülék Súgója PDF formátumban is letölthető, így okostelefonján, táblagépen vagy számítógépén is olvashatja. A Súgó vonatkozó oldalát a számítógépről ki is nyomtathatja. A Súgó (felhasználói kézikönyv) letöltéséhez látogasson el a [www.philips.com/support](http://www.philips.com/support) weboldalra



## Hibaelhárítás

### Bekapcsolás és távvezérlő

#### A készülék nem kapcsol be

- Húzza ki a hálózati kábelt a csatlakozóaljzatból. Várjon egy percet, majd dugja vissza a kábelt.
- Győződjön meg arról, hogy a hálózati kábel megfelelően van-e csatlakoztatva.

#### Nyikorgó hang be- vagy kikapcsoláskor

A TV-készülék be- vagy kikapcsolásakor, illetve készenléti üzemmódba kapcsolásakor nyikorgó hang hallható a TV-készülék házából. A nyikorgó hangot a TV-készülék lehűlése és felmelegedése során bekövetkező normális tágulás vagy összehúzódás okozza. Ez nincs hatással a működésre.

#### A TV-készülék nem reagál a távvezérlőre

A készüléknek az elinduláshoz időre van szüksége. Ezalatt a televíziókészülék nem reagál a távvezérlőre és a készüléken található gombokra. Ez nem utal hibára.

Ha a TV-készülék továbbra sem reagál a távvezérlőre, egy mobiltelefon kamerájával ellenőrizheti, hogy működik-e a távvezérlő. Állítsa a telefont fényképező üzemmódba, és irányítsa a távvezérlőt a fényképező objektívje felé. Ha megnyom egy gombot a távvezérlőn, és a kamerán keresztül látja az infravörös LED felvillanását, a távvezérlő működik. A TV-készüléket kell ellenőrizni.

Ha nem látja a felvillanást, akkor lehetséges, hogy a távvezérlő romlott el, vagy a benne lévő elemek lemerültek.

A távvezérlők ellenőrzésének ez a módja a TV-készülékkel vezeték nélküli módon párosított távvezérlők esetében nem alkalmazható.

#### A TV a Philips indítóképernyő megjelenítése után visszatér készenléti állapotba

A TV készenléti állapotában megjelenik a Philips indulóképernyő, majd a TV-készülék visszatér készenléti állapotba. Ez nem utal hibára. A TV-készülék tápellátásának kikapcsolásakor és visszakapcsolásakor a következő indításkor megjelenik az indulóképernyő. A televíziókészüléket készenléti üzemmódban úgy kapcsolhatja be, hogy megnyomja a távvezérlő vagy a televíziókészülék **⏻** gombját.

#### A készenléti jelzőfény folyamatosan villog

Húzza ki a hálózati kábelt a csatlakozóaljzatból. Várjon 5 percet, mielőtt visszadugja a kábelt. Ha a villogás ismét látható, lépjen kapcsolatba a Philips vevőszolgálatával.

## Csatornák

A telepítés során a TV-készülék nem talált digitális csatornákat

A műszaki adatok tanulmányozásával győződjön meg arról, hogy a televíziókészülék országában támogatja a következőket: DVB-T vagy DVB-C. Győződjön meg arról, hogy minden kábel megfelelően csatlakozik, és hogy a megfelelő hálózat van kiválasztva.

Korábban telepített csatornák nem jelennek meg a csatornalistában

Ellenőrizze, hogy a megfelelő csatornalistát választotta-e ki.

## Kép

#### Nincs kép, vagy torz a kép

- Ellenőrizze, hogy az antenna megfelelően van-e csatlakoztatva a TV-készülékhez.
- Ellenőrizze, hogy a megfelelő eszköz van-e kiválasztva megjelenítési forrásként.
- Ellenőrizze, hogy a külső készülék vagy forrás megfelelően van-e csatlakoztatva.

#### Van hang, de nincs kép

- Ellenőrizze, hogy a megfelelő képbeállítások vannak-e megadva.

#### Rossz minőségű antennajel

- Ellenőrizze, hogy az antenna megfelelően van-e csatlakoztatva a TV-készülékhez.
- A hangszórók, a földeletlen audióberendezések, a fénycsövek, a magas épületek és az egyéb nagy tárgyak befolyásolhatják a vétel minőségét. Ha lehetséges, a vételi minőség javítása érdekében forgassa el az antennát, és helyezze távolabbra a TV közelében lévő készülékeket.

- Ha a vétel csak egy csatorna esetében gyenge minőségű, végezze el az adott csatorna finomhangolását.

#### A külső készülékről vetített kép rossz minőségű

- Győződjön meg arról, hogy a készülék csatlakozása megfelelő-e.
- Ellenőrizze, hogy a megfelelő képbeállítások vannak-e megadva.

#### A képbeállítások egy idő után megváltoznak

Győződjön meg arról, hogy a **Tartózkodási hely** beállítása **Otthon**. A beállításokat ebben az üzemmódban módosíthatja és mentheti.

#### Kereskedelmi reklámcsík jelenik meg

Győződjön meg arról, hogy a **Tartózkodási hely** beállítása **Otthon**.

A képméret nem felel meg a képernyő méretének

Váltson át egy másik képformátumra.

A kép formátuma a különböző csatornákon más és más

Válasszon az „Automatikus”-tól eltérő képformátumot.

A kép elhelyezkedése nem megfelelő

Előfordulhat, hogy bizonyos készülékekről érkező képek nem megfelelően helyezkednek el a képernyőn. Ellenőrizze a készülék jelkimenetét.

A számítógép képe nem stabil

Győződjön meg arról, hogy a számítógép támogatott felbontású, és frissítési frekvenciájú jelet küld a TV-készülékre.

---

## Hang

Nincs hang, vagy gyenge minőségű a hang

Ha a TV-készülék nem érzékel hangjelet, akkor automatikusan kikapcsolja a hangkimenetet – ez nem hibajelenség.

- Ellenőrizze, hogy a hangbeállítások megfelelően vannak-e megadva.
  - Ellenőrizze, hogy az összes kábel megfelelően van-e csatlakoztatva.
  - Ellenőrizze, hogy a hangerő nincs-e elnémitva vagy nullára állítva.
  - Ellenőrizze, hogy a TV hangkimenete csatlakoztatva van-e a házimozirendszer hangbemenetéhez.
- A házimozirendszer hangszórójából hangot kell hallania.
- Egyes készülékek esetén szükségessé válhat, hogy kézzel kapcsolja be a HDMI-audiokimenetet. Ha már be van kapcsolva a HDMI-audiokimenet, de hang mégsem hallható, próbálja meg átállítani a készülék digitális hangformátumát PCM-re (Pulse Code Modulation). Útmutatás a készülék dokumentációjában található.

---

## HDMI és USB

### HDMI

- Vegye figyelembe, hogy a HDCP-támogatás (High-bandwidth Digital Content Protection – Nagy sávzélességű digitálistartalom-védelem) kikapcsolható a HDMI-készülékről származó tartalom megjelenítését a televíziókészüléken.
- Ha a TV nem ismeri fel a HDMI-készüléket, és nem látható kép, kapcsolja át a forrást az egyik készülékről a másikra, majd vissza.
- Amennyiben a HDMI 1-porton csatlakoztatott készülék képe vagy hangja torz, csatlakoztassa a TV-készülék HDMI 2-, HDMI 3-, vagy HDMI 4-portjához.

- Ha időnként akadozó hangot tapasztal, ellenőrizze, hogy megfelelőek-e a HDMI-készülék kimeneti beállításai.
- Ha HDMI-DVI-adaptert vagy HDMI-DVI-kábelt használ, ellenőrizze, hogy a kiegészítő hangkábel csatlakoztatva van-e az AUDIO IN (csak mini jack) csatlakozóhoz, ha az rendelkezésre áll.

A HDMI EasyLink nem működik

- Ellenőrizze, hogy HDMI-eszközei kompatibilisek-e a HDMI-CEC szabvánnyal. Az EasyLink funkciók csak a HDMI-CEC szabvánnyal kompatibilis eszközökkel működnek.

Nem látszik a hangerőikon

- Ha egy HDMI-CEC audioeszköz van csatlakoztatva, Ön pedig a TV-készülék távirányítóját használja a készülék hangerejének módosításához, ez a viselkedés teljesen normális.

Nem jelennek meg az USB-eszközről származó

fényképek, videók és zeneszámok

- Győződjön meg arról, hogy az USB-tárolóeszköz háttértárostályúként van beállítva a tárolóeszköz dokumentációjában leírtaknak megfelelően.
- Ellenőrizze, hogy az USB-tárolóeszköz kompatibilis-e a TV-készülékkel.
- Ellenőrizze, hogy a TV-készülék támogatja-e a hang- és képfájlformátumokat.

Az USB-fájlok lejátszása szaggatott

- Az USB-tárolóeszköz határt szabhat a TV-készülék adatátviteli sebességének, ami gyenge minőségű lejátszáshoz vezethet.

---

## Wi-Fi, internet és Bluetooth

A Wi-Fi hálózat nem található vagy zavarják

- A közelben működő mikrohullámú sütők, DECT-telefonok és más Wi-Fi 802.11b/g/n eszközök zavarhatják a vezeték nélküli hálózatot.
- Ellenőrizze, hogy a hálózati tűzfalak engedélyezik-e a TV-készülék vezeték nélküli elérését.
- Ha otthonában nem működik megfelelően a vezeték nélküli hálózat, próbálja meg a vezetékes hálózat beállítását.

Nem működik az internet

- Ha a routerrel való kapcsolat rendben van, ellenőrizze, hogy a router csatlakozik-e az Internethez.

A számítógép és az internetkapcsolat lassú

- Olvassa el a vezeték nélküli router kézikönyvét a belső térben való hatótávolságot, az átviteli sebességet és a jelminőséggel kapcsolatos egyéb tényezőket illetően.
- A routerhez nagysebességű (szélessávú) internetkapcsolatot használjon.

DHCP

- Ha a kapcsolódás nem sikerül, ellenőrizze a router DHCP (dinamikus állomásconfigurációs protokoll) beállítását. A DHCP beállításnak bekapcsoltnak kell

lennie.

#### A Bluetooth-kapcsolat elveszett

- Helyezze a vezeték nélküli hangszugárzót a TV-készülék 5 méteres hatósugarán belülre.
- A nagy vezeték nélküli aktivitást mutató helyek – nagyszámú vezeték nélküli routerrel rendelkező lakások – akadályozhatják a vezeték nélküli kapcsolatot. Tartsa a routert és a vezeték nélküli hangszugárzót a lehető legközelebb a TV-készülékhez.

#### Bluetooth audio és video szinkronizálása





- Vezeték nélküli Bluetooth hangszóró vásárlása esetén első lépésként győződjön meg az audio és video szinkronizálásának minőségéről, melyet gyakran „szájszinkron” néven is neveznek. Erre nem minden Bluetooth-eszköz képes megfelelően. Kérjen tanácsot a kereskedőtől.

---

## Nem megfelelő a menü nyelve

### Nem megfelelő a menü nyelve

Állítsa vissza a nyelvet az Ön által beszélt nyelvre.

- 1 - Nyomja meg a  gombot (az OK gomb feletti kerek gomb).
- 2 - Válassza a  ikont (Beállítások), majd nyomja meg az OK gombot.
- 3 - Nyomja meg 5 alkalommal a  (le) gombot.
- 4 - Nyomja meg 3 alkalommal a  (jobbra), gombot, válassza ki a nyelvet, majd nyomja meg az OK gombot.
- 5 - A menü bezárásához nyomja meg a  BACK gombot.

---

27.4

## Online súgó

Ha bármilyen probléma adódna a Philips TV-készülékkel, forduljon az online támogatási rendszerhez. Válassza ki a nyelvet és adja meg a termék típusszámát.

Látogasson el

a [www.philips.com/support](http://www.philips.com/support) weboldalra.

Támogatási oldalunkon megtalálja az adott országhoz tartozó telefonszámot, valamint a gyakran ismételt kérdésekre (GYIK) adott válaszokat. Egyes országokban cseveghet is munkatársunkkal, és kérdését közvetlenül is felteheti, vagy megírhatja nekünk e-mailben.

Lehetősége van új TV-szoftver, illetve a kézikönyv letöltésére, amelyet számítógépén olvashat el.

---

27.5

## Támogatás és javítás

A támogatással és javítással kapcsolatban hívja a vevőszolgálat forródrótját saját országában. Szükség esetén szervizmérnökeink végzik el a javítást.

A telefonszámot a TV-készülékhez mellékelt nyomtatott dokumentációban találja.

Vagy látogasson el

honlapunkra: [www.philips.com/support](http://www.philips.com/support) és szükség esetén válassza ki a megfelelő országot.

### Support alkalmazás

Ezen felül a Főmenü Alkalmazások sorában lévő Support alkalmazásra is rákereshet.

A kapcsolatfelvételhez használható telefonszám kikereséséhez nyissa meg ezt az alkalmazást.

### TV-készülék típusjele és gyártási száma

Előfordulhat, hogy meg kell adnia a TV típusjelét és gyártási számát. Ezeket a számokat a csomagoláson vagy a televízió hátulján vagy alján lévő típustáblán találja.

### Figyelmeztetés

Ne kísérelje meg maga megjavítani a TV-készüléket. Ez komoly személyi sérülést vagy a TV-készülék helyrehozhatatlan károsodását okozhatja, továbbá érvényteleníti a garanciát.

# Biztonság és karbantartás

28.1

## Biztonság

### Fontos

A TV-készülék használata előtt figyelmesen olvassa el az összes biztonsági utasítást. A garancia nem terjed ki azokra a hibákra, amelyek az utasítások figyelmen kívül hagyása miatt következnek be.

### Áramütés veszélye vagy tűzveszély

- Soha ne tegye ki a készüléket eső vagy víz közelségének. Soha ne helyezzen a készülék közelébe folyadékot tartalmazó edényt, például vázát.
- Ha a készülékre vagy a készülékbe folyadék kerülne, azonnal húzza ki az elektromos hálózati csatlakozót. Használat előtt vizsgáltsa meg a TV-készüléket a Philips TV vevőszolgálattal.
- Soha ne tegye ki a TV-készüléket, a távvezérlőt vagy az elemeket erős hő hatásának. Soha ne helyezze ezeket égő gyertya, nyílt láng vagy egyéb hőforrás közelébe vagy közvetlen napfényre.
- Soha ne helyezzen tárgyakat a készülék szellőzőibe vagy egyéb nyílásaiba.
- Soha ne helyezzen nehéz tárgyakat a tápkábelre.
- Soha ne erőltesse a csatlakozódugók csatlakoztatását vagy eltávolítását. A kilazult csatlakozódugók szikrát vagy tüzet okozhatnak. Ellenőrizze, hogy a tápkábel ne feszüljön meg a TV-képernyő elforgatásakor.
- A készülék áramellátásának megszüntetéséhez ki kell húznia a TV-készülék csatlakozódugóját. A kábel eltávolításakor soha ne a kábelt, hanem a csatlakozódugót fogja. Biztosítsa, hogy mindig hozzáférjen a csatlakozódugóhoz, a tápkábelhez és a fali aljzathoz.

### Sérülésveszély vagy a TV károsodásának veszélye

- 25 kg-nál nagyobb tömegű TV-készülék felemeléséhez és kézben történő szállításához két ember szükséges.
  - Ha a készüléket állványra helyezi, kizárólag a készülékhez mellékelt állványt használja. Az állványt erősen rögzítse a TV-készülékhez.
- A TV-készüléket olyan sima, vízszintes felületre

helyezze, amely elbírja a készülék és az állvány súlyát.

- Falra szerelés esetén ügyeljen arra, hogy a fali tartó biztonságosan elbírja a TV-készülék és a kiegészítők súlyát. A TP Vision nem vállal felelősséget a helytelen falra rögzítésből adódó balesetekért, sérülésekért vagy kárért.
- A termék egyes részei üvegből készültek. A sérülések és károk elkerülése érdekében óvatosan kezelje a készüléket.

### A TV-készülék károsodásának veszélye

Mielőtt csatlakoztatná a TV-készüléket a hálózati aljzathoz, győződjön meg arról, hogy a hálózati feszültség megfelel a TV-készülék hátulján feltüntetett értéknek. Eltérő feszültségérték esetén soha ne csatlakoztassa a TV-készüléket a hálózati aljzathoz.

### Gyermekek sérülésének veszélye

Kövesse az alábbi óvintézkedéseket, nehogy a TV-készülék felboruljon, és gyermekek sérülését okozza.

- Soha ne helyezze a TV-készüléket olyan felületre, amely terítővel vagy más olyan anyaggal van leborítva, amely lerántható.
- Győződjön meg arról, hogy a TV-készülék egyik része sem lóg túl az alátámasztási felület szélén.
- Ha a TV-készüléket magas bútorra (pl. könyvespolcra) helyezi, győződjön meg arról, hogy mind a bútor, mind a TV-készülék rögzítve van a falhoz vagy más, alkalmas tárgyhoz.
- Tanítsa meg a gyermekeknek, hogy milyen veszélyekkel jár, ha a TV-készülék eléréséhez felmásznak a bútorra.

### Az elemek lenyelésének veszélye!

A távvezérlő gombjelemeket tartalmazhat, amelyeket kisgyermek könnyedén lenyelhetnek. Ezeket az elemeket mindig tartsa a gyermekektől távol!

### Túlmelegedés veszélye

A TV-készüléket soha ne helyezze túl szűk helyre. A megfelelő szellőzés érdekében mindig hagyjon legalább 10 cm szabad helyet a készülék körül. Ellenőrizze, hogy függöny vagy egyéb tárgy nem takarja-e el a készülék szellőzőnyílásait.

---

## Villámlással kísért vihar esetén

Villámlással járó vihar előtt húzza ki a TV-készülék tápkábelét és az antennát.

Villámlással járó viharok közben soha ne érintse meg a TV-készülék részeit, a tápkábelt vagy az antennakábelt.

---

## Halláskárosodás veszélye

Ne használja a fülhallgatót vagy a fejhallgatót nagy hangerővel vagy túl hosszú ideig.

---

## Alacsony hőmérséklet

Ha a TV-készüléket 5 °C alatti hőmérsékleten szállítja, akkor a kicsomagolása után várjon, amíg a TV-készülék hőmérséklete eléri a környezet hőmérsékletét, és csak ezután dugja a TV-készülék tápkábelét a hálózati aljzatba.

---

## Páratartalom

Ritkán, a hőmérséklettől és a páratartalomtól függően a TV üveg előlapjának belső oldalán kismértékű páralecsapódás fordulhat elő (egyes típusokon). Ennek megakadályozása érdekében ne tegye ki a TV-készüléket közvetlen napfénynek, hőnek vagy magas páratartalomnak. Páralecsapódás esetén a jelenség a TV néhány órás működtetése után magától megszűnik.

A kicsapódott pára nem tesz kárt a TV-ben, és nem okoz hibát a működésében.

---

28.2

## A képernyő ápolása

- A képernyőhöz soha ne érintsen tárgyakat, ne nyomja meg, ne dörzsölje vagy ütögesse.
- Tisztítás előtt húzza ki a dugót az aljzataból.
- A TV-készülék és a keret tisztításához puha, nedves kendőt használjon, és törölje le óvatosan. Ne érintse meg az Ambilight LED-eket a TV-készülék hátoldalán. A készülék tisztításához soha ne használjon oldószereket, például alkoholt, vegyszereket vagy háztartási tisztítószereket.
- A deformálódás és a színvesztés elkerülése érdekében a vízcseppeket azonnal törölje le.
- Amennyire lehetséges, kerülje az állóképek megjelenítését. Az állóképek olyan képek, amelyek huzamosabb ideig a képernyőn maradnak. Állóképek pl. a képernyőn megjelenő menük, fekete sávok, a megjelenített idő stb. Ha az állókép vetítése nem kerülhető el, a képernyő megóvása érdekében

# Használati feltételek

29.1

## Használati feltételek – TV-készülék

2015 © TP Vision Europe B.V. Minden jog fenntartva.

A terméket a TP Vision Europe B.V. vagy egyik leányvállalata – a dokumentumban a továbbiakban TP Vision – értékesíti, amely a termék gyártója. A TP Vision jótáll a TV-készülékért, amely mellé ezt a füzetet csomagolták. A Philips és a Philips pajzs emblémája a Koninklijke Philips N.V. bejegyzett védjegye.

A műszaki adatok előzetes figyelmeztetés nélkül változhatnak. Minden védjegy a Koninklijke Philips N.V. cég vagy a megfelelő jogbirtokos tulajdonában van. A TP Vision fenntartja a jogot, hogy a terméken anélkül hajtson végre módosításokat, hogy a korábbi gyártású termékeket ugyanúgy meg kellene változtatnia.

A TV-készülék mellé csomagolt írásos dokumentumok és a TV-készülék memóriájában tárolt vagy a Philips weboldaláról ( [www.philips.com/support](http://www.philips.com/support)) letöltött használati útmutató elegendő a rendszer rendeltetésszerű használatához.

A kézikönyvben található információk alapján biztosítható a rendszer rendeltetésszerű használata. Ha a terméket vagy annak egyes részeit nem a kézikönyvben ismertetett célra használják fel, meg kell győződni arról, hogy a felhasználási mód helyes, és a készülék alkalmas az adott célra. A TP Vision garanciát vállal arra, hogy az információk nem sértenek az Amerikai Egyesült Államokban bejegyzett szabadalmakat. További garanciákat – sem kifejezett, sem beleértett garanciát – nem vállal. A TP Vision nem tehető felelőssé sem a dokumentum tartalmának bármely hibájáért, sem a dokumentum tartalma által esetlegesen okozott hibákért. A Philipshez bejelentett hibákat a lehető leghamarabb feldolgozzuk, és közzétesszük a Philips terméktámogató weboldalán.

**Garanciális feltételek – Sérülésveszély, a TV-készülék károsodásának, illetve a garancia megszűnésének kockázata!**

Ne kísérelje meg a TV-készülék házilag javítását. A TV-készüléket és a tartozékokat csak a gyártó által meghatározott rendeltetésüknek megfelelően használja. A TV-készülék hátulján feltüntetett figyelmeztető jel elektromos áramütés veszélyét jelzi. Soha ne távolítsa el a TV-készülék burkolatát. Szervizelési vagy javítási igény esetén mindig lépjen kapcsolatba a Philips ügyfélszolgálatával. A

telefonszámot a TV-készülékhez mellékelt nyomtatott dokumentációban találja. Vagy látogasson el

honlapunkra: [www.philips.com/support](http://www.philips.com/support) és szükség esetén válassza ki a megfelelő országot. A kézikönyv által kifejezetten tiltott műveletek, a nem ajánlott vagy nem engedélyezett beállítások és összeszerelési eljárások érvénytelenítik a garanciát.

**Pixeljellemzők**

**Képpontjellemzők** Ez az LCD/LED technológiájú termék nagy számú színes képpontot alkalmaz. Bár legalább 99,999% effektív pixellel rendelkezik, a képernyőn előfordulhatnak folyamatosan sötét (fekete) vagy folyamatosan fényes (piros, zöld vagy kék) képpontok is. Ez a képernyő szerkezeti tulajdonsága (megfelel az iparágban elfogadott szabványoknak), és nem hiba.

**CE-megfelelőség**

A termék megfelel a 2006/95/EC (kisfeszültség), valamint a 2004/108/EC (EMC) és 2011/65/EU (ROHS) irányelv előírásaiban foglalt minden lényeges követelménynek és más vonatkozó rendelkezésnek.

**Az EMF-szabványoknak való megfelelés**

A TP Vision számos olyan terméket gyárt és kínál vásárlóinak, amelyek, mint az elektronikus készülékek általában, elektromágneses jelek kibocsátására és vételére képesek. A TP Vision egyik leglényegesebb működési irányelve, hogy minden szükséges egészségi és biztonsági intézkedést megtesz termékeinek gyártása során, hogy ezzel megfeleljen az összes vonatkozó jogi előírásnak, valamint a termék gyártásakor érvényben lévő Electro Magnetic Field (EMF) szabványoknak.

A TP Vision olyan termékek fejlesztésére, gyártására és eladására kötelezte el magát, amelyeknek nincs ártalmas élettani hatásuk. A TP Vision kijelenti, hogy termékei megfelelő, rendeltetésszerű használat mellett a tudomány mai állása szerint biztonságosnak minősülnek. A TP Vision aktív szerepet vállal a nemzetközi EMF- és biztonsági szabványok előkészítésében, ami lehetővé teszi számára a szabványosításban várható további fejlesztések előrevetítését, illetve azok beépítését termékeibe.

29.2

## Használati feltételek – Smart TV

Megtekintheti Smart TV-készülékének használati feltételeit és adatvédelmi irányelveit, valamint beállíthatja az adatbiztonsági beállításokat.

A Smart TV használati feltételeiről szóló oldal megnyitásához...

1 - Nyomja meg a  HOME gombot a Főmenü megnyitásához.

- 2 - Válassza ki az  Alkalmazások lehetőséget az Alkalmazások menü megnyitásához.
- 3 - Válassza a Támogatás lehetőséget.

---

29.3

## Használati feltételek – Philips Alkalmazástár

További információkért a Súgó menüben nyomja meg a  Kulcsszavak színes gombot, majd keresse meg a Használati feltételek – Philips Alkalmazástár témakört.



# Szerzői jogok

## 30.1

## MHL

Az MHL, a Mobile High-Definition Link és az MHL logó az MHL, LLC védjegyei vagy bejegyzett védjegyei.



## 30.2

## Ultra HD

A DIGITALEUROPE UHD Display logó a DIGITALEUROPE védjegye.



## 30.3

## HDMI



## HDMI®

A „HDMI”, a „HDMI High-Definition Multimedia Interface” és a HDMI embléma a HDMI Licensing LLC védjegye vagy bejegyzett védjegye az Amerikai Egyesült Államokban és más országokban.

## 30.4

## Dolby Digital Plus



## Dolby®

A gyártás a Dolby Laboratories licence alapján történt. A „Dolby” és a kettős D szimbólum a Dolby Laboratories védjegyei.

## 30.5

## DTS Premium Sound™



## DTS Premium Sound™

A DTS szabadalmak a <http://patents.dts.com> weboldalon találhatóak. A gyártás a DTS Licensing Limited licence alapján történt. A DTS, a szimbólum, valamint a DTS és a szimbólum együtt bejegyzett védjegyek, és a DTS 2.0 a DTS, Inc. védjegye. © DTS, Inc. Minden jog fenntartva.

## 30.6

## Microsoft



## Windows Media

A Windows Media a Microsoft Corporation védjegye vagy bejegyzett védjegye az Egyesült Államokban és/vagy más országokban.

## Microsoft PlayReady

A tartalomtulajdonosok a Microsoft PlayReady™ tartalomelérési technológia segítségével védik szellemi termékeiket, ideértve a szerzői jogok által védett tartalmakat is. Ez a készülék PlayReady technológia segítségével fér hozzá a PlayReady-védett tartalmakhoz és/vagy WMDRM-védett tartalmakhoz. Amennyiben a készülék nem tudja megfelelően érvényesíteni a tartalomhasználatra vonatkozó korlátozásokat, a tartalomgazdák kérhetik a Microsoft vállalatától, hogy vonja vissza a készülék PlayReady-védett tartalom kezelésére vonatkozó képességét. A visszavonás nem érinti a nem védett tartalmakat vagy egyéb hozzáférési technológiák által védett tartalmakat. A tartalomgazdák kérhetik a tartalmukhoz való PlayReady hozzáférés frissítését. Amennyiben Ön visszautasít valamely frissítést, nem fog tudni az adott frissítést igénylő tartalmakhoz hozzáférni.

---

30.7

## Wi-Fi Alliance



A Wi-Fi® , a Wi-Fi CERTIFIED logó és a Wi-Fi logó a Wi-Fi Alliance bejegyzett védjegye.

---

30.8

## Kensington

(ha alkalmazható)



A Kensington és a Micro Saver az ACCO World Corporation bejegyzett védjegye az Amerikai Egyesült Államokban, ezenkívül a világ számos országában be van jegyezve, illetve a bejegyzésére irányuló kérelem elbírálás alatt áll.

---

30.9

## Egyéb védjegyek

Minden egyéb bejegyzett és be nem jegyzett védjegy az illető jogbirtokos tulajdonában van.

# Tárgymutató

## A

- A TV-készülék gombjai 28
- A TV-készülék vagy az elemek kiselejtezése 100
- Adathordozó 61
- Alk. zár 56
- Alkalmazások 54
- Android beállítások 12
- Antenna, kézi telepítés 91
- Antennacsatlakozó 7
- Audió-videó szinkronizálás 19
- Audio- és videotartalom szinkronizálása 19
- Audiokimenet beállításai 19
- Audiokimenet formátuma 19
- Audiokimenet időeltolása 19
- Audiokimenet késleltetés 19
- Audiokimenet szintkiegyenlítése 20
- Automatikus csatornafrissítés 89
- Automatikus hangerő-kiegyenlítés 75
- Automatikus kikapcsolás 28

## É

- Élesség 69
- Élesség, MPEG zavar elnyomása 72
- Élesség, zajcsökkentés 72

## B

- Be- és kikapcsolás 28
- Beszédnyelv, elsődleges 36
- Beszédnyelv, másodlagos 36
- Biztonsági utasítások 108
- Blu-ray lejátszó, csatlakoztatás 20
- Bluetooth 21
- Bluetooth, eszköz kiválasztása 22
- Bluetooth, eszközök 21
- Bluetooth, készülék kiválasztása 21
- Bluetooth, párosítás 21

## C

- CAM, feltételes hozzáférési modul 17
- CI+ 17
- Clear Sound 75
- Csatlakoztatás, USB flash meghajtó 25
- Csatlakoztatási útmutató 14
- Csatorna 33
- Csatorna frissítési üzenet 89
- Csatorna logók 80
- Csatorna, Antenna beállítása 89
- Csatorna, Automatikus csatornafrissítés 89
- Csatorna, újratelepítés 89
- Csatorna, csatornalista 33
- Csatorna, csatornalista, keresés 34
- Csatorna, csatornalista, névjegy 33
- Csatorna, csatornalista, nyitott 33
- Csatorna, csatornalista, szűrés 33
- Csatorna, csatornaváltás 34
- Csatorna, Kábel beállítása 89
- Csatorna, kézi csatornafrissítés 89
- Csatorna, korhatár 35
- Csatorna, műholdas telepítés 91
- Csatorna, opciók 35
- Csatorna, rádióállomások 33
- Csatorna, Tv-műsorfüzet 42

- Csatornalista másolása 96
- Csatornalista másolása, aktuális verzió 96
- Csatornalista másolása, feltöltés 96
- Csatornalista másolása, másolás 96
- Csatornák, két csatorna nézése 67
- Csökkentett hallóképességűeknek funkció 84
- Csökkentett látóképességűeknek 85

## D

- Digitális szöveg 39
- DMR, Digital Media Renderer 10
- DVB (digitális műsorszórás) 90
- DVD-lejátszó 20

## E

- EasyLink 15
- EasyLink, Be vagy Ki 15
- EasyLink, távvezérlő 15
- Eco beállítások 77
- Elhelyezés, Nézési távolság 6
- Elhelyezés, TV elhelyezése 6
- Energiafogyasztás ellenőrzése 77
- Európai Ökocímke 100

## F

- Fényérzékelő 77
- Fényképek, videók és zeneszámok 61
- Fényképezőgép, csatlakoztatás 25
- Fejhallg. hangerő 76
- Fejhallgató, csatlakoztatás 22
- Felirat 35
- Felirat nyelve 36
- Felirat nyelve, elsődleges 36
- Felirat nyelve, másodlagos 36
- Felvétel, TV-műsorkalauz adatai 42
- Felvételek 44
- Frekvenciakeresés 90
- Frekvencialépcső mérete 90
- Főmenü 49

## G

- Gamepad, csatlakoztatás 23
- Gamma 72
- Google Play Store 55
- Gyermekzár 80

## H

- Hallássérült 84
- Hang nyelve 36
- Hang, Automatikus hangerő-kiegyenlítés 75
- Hang, Fejhallgató hangereje 76
- Hang, Magas hang 74
- Hang, Mély 74
- Hang, Surround üzemmód 74
- Hang, Tiszta hang 75
- Hangkeresés 31
- Hangkommentár 85
- Hangleírás 85
- Hangstílus 74
- Hangsugárzók, vezeték nélküli 76
- Használat befejezése 100
- Használati feltételek 110
- Használati feltételek, Alkalmazástár 12

Hálózat telepítése 8  
Hálózat, beállítások 9  
Hálózat, beállítások megtekintése 9  
Hálózat, csatlakoztatás 8  
Hálózat, statikus IP 10  
Hálózat, TV hálózati neve 11  
Hálózat, vezeték nélküli 8  
Hálózat, vezetékes 9  
Hálózat, Wi-Fi bekapcsolása 10  
Hálózat, Wi-Fi Miracast csatlakozás törlése 11  
Hálózat, Wi-Fi Smart Screen 11  
Hálózat, WoWLAN 10  
Hálózat, WPS 8  
Hálózat, WPS PIN-kóddal 8  
Hálózati frekvencia 90  
Hálózati frekvencia üzemmód 90  
Háttérvilágítás kontraszt 68  
Házimozirendszer, hang 76  
Házimozirendszer, hangerő-kiegyenlítés 20  
Házimozirendszer, többcsatornás 19  
HbbTV 40  
HDMI ARC 14  
HDMI MHL 14  
HDMI, DVI csatlakozás 16

## I

Időzített kikapcsoló 28  
Igény szerinti videó 48  
Incredible Surround 74  
Intelligens kártya, CAM 17  
Interaktív TV 40  
Interaktív TV, ismertetés 40  
Internetes memória törlése 11  
Internetes memória, törlés 9

## I

iTV 40

## J

Javítás 107  
Játék vagy számítógép 53  
Játék vagy számítógép, beállítás 69  
Játékkonzol, csatlakoztatás 22

## K

Kapcsolat a Philips céggel 107  
Kábel, kézi telepítés 91  
Kép a képben 67  
Kép, élesség 69  
Kép, gyors beállítások 73  
Kép, háttérvilágítás kontrasztja 68  
Kép, képformátum 73  
Kép, Képformátum, alapbeállítás 73  
Kép, Képformátum, javított 73  
Kép, szín 68  
Képélesség, Ultra Resolution 72  
Képernyő ápolása 109  
Képstílus 68  
Készlet 28  
Közös interfész (CI) foglalat 17  
Közlemények 99  
Kikapcsolás-időzítő 28  
Kontraszt 68  
Kontraszt, dinamikus kontraszt 71  
Kontraszt, gamma 72  
Kontraszt, kontraszt mód 71  
Kontraszt, tökéletes kontraszt 71  
Kontraszt, videokontraszt 72

Korhatár 35

## L

Látássérült 84

## M

Magas hang 74  
Médiafilek, felhő alapú tárhelyről 61  
Médiafilek, számítógépről vagy NAS egységről 61  
Médiafilek, USB meghajtóról 61  
Mélyhang 74  
Miracast csatlakozás törlése 11  
Miracast™, bekapcsolás 65  
Most a TV műsorán 47  
Mozgás, Natural Motion 73  
MPEG zavar elnyomása 72  
Multi View 67  
Műhold csatlakoztatása 7  
Műhold, automatikus csatornafrissítés 93  
Műhold, csatornacsomagok 92  
Műhold, kézi csatornafrissítés 94  
Műhold, kézi telepítés 94  
Műhold, műhold eltávolítása 94  
Műhold, műhold hozzáadása 94  
Műhold, Unicable 93  
Műholdas CAM-ok 92  
Műholdtelepítés 91  
Műsorok, ajánlók 47

## N

Natural Motion 73  
Nyílt forráskódú szoftver 99

## O

Online támogatás 107  
Opciók, egy csatornán 35  
Optikai audiokimenet, tippek 16

## P

Problémák 105  
Problémák, csatlakozás, internet 106  
Problémák, csatlakozás, Wi-Fi 106  
Problémák, csatornák 105  
Problémák, hang 106  
Problémák, Házimozirendszer 20  
Problémák, HDMI-csatlakozás 106  
Problémák, kép 105  
Problémák, menü nyelve 107  
Problémák, távvezérlő 105  
Problémák, USB-csatlakozás 106

## R

Regisztrálja a terméket 104

## S

SCART csatlakozás, tanácsok 16  
Surround üzemmód 74  
Számítógép, csatlakoztatás 26  
Szín 68  
Szín, egyéni színhőmérséklet 70  
Szín, Színárnyalat 70  
Szín, színhőmérséklet 69  
Szín, színjavítás 69  
Szín, színvezérlés 70  
Szín, Telítettség 70  
Színvezérlés, visszaállítás 70  
Szöveg nyelve, elsődleges 40  
Szöveg nyelve, másodlagos 40

Szülői besorolás 35  
Szoftver, frissítés 98

## T

Támogatás, online 107  
Tápcsatlakozás 6  
Távvezérlő és elemek 32  
Teletext 39  
Termékismertető adatlap 100  
Tesztvétel 91  
TV hangolása 90  
TV hálózati neve 9  
TV on Demand 47  
TV-hangsórók 76  
TV-készülék újrahangolása 90  
TV-műsorfüzet 42  
TV-műsorfüzet, adatok és információk 42  
TV-műsorkalauz, emlékeztető 43  
TV-nézés 34

## U

Unicable 93  
Univerzális hozzáférés 84  
Univerzális hozzáférés, Csökkentett hallóképesség 84  
Univerzális hozzáférés, Hangsugárzók/fejhallgató 85  
USB billentyűzet 24  
USB billentyűzet, csatlakoztatás 24  
USB merevlemez, csatlakoztatás 24  
USB merevlemez, lemezterület 23

## V

Vételi minőség 91  
Vevőszolgálat 107  
Vezeték nélküli audio 76  
Vezeték nélküli hangsugárzók, kiválasztás 76  
Vezeték nélküli hangsugárzók, további tudnivalók 76  
Vezeték nélküli hálózat 8  
Vezetékes hálózat 9  
Videokamera, csatlakoztatás 26  
Videoválasztó 37

## W

Wi-Fi 8  
WoWLAN 10

## Y

YPbPr csatlakozás, tanácsok 16

## Z

Zajcsökkentés 72



User Manual



FAQ



Chat



Forum



Call



Email



Warranty

[www.philips.com/support](http://www.philips.com/support)

#### България

Грижа за клиента  
**02 4916 273**  
(Национален номер)

#### België/Belgique

Klantenservice/  
Service Consommateurs  
**02 700 72 62**  
(0.15€/min.)

#### Bosna i Hercegovina

Potpora potrošačima  
**033 941 251**  
(Lokalni poziv)

#### Republika Srbija

Potpora potrošačima  
**011 321 6840**  
(Lokalni poziv)

#### Česká republika

Zákaznická podpora  
**228 880 895**  
(Místní tarif)

#### Danmark

Kundeservice  
**3525 8314**

#### Deutschland

Kundendienst  
**069 66 80 10 10**  
(Zum Festnetztarif ihres  
Anbieters)

#### Ελλάδα

Τμήμα καταναλωτών  
**2111983028**  
(Διεθνής κλήση)

#### Eesti

Klienditugi  
**668 30 61**  
(Kohalikud kõned)

#### España

Atención al consumidor  
**913 496 582**  
(0,10€ + 0,08€/min.)

#### France

Service Consommateurs  
**01 57 32 40 50**  
(coût d'un appel local sauf  
surcoût éventuel selon  
opérateur réseau)

#### Hrvatska

Potpora potrošačima  
**01 777 66 01**  
(Lokalni poziv)

#### Indonesia

Consumer Care  
**0800 133 3000**

#### Ireland

Consumer Care  
**015 24 54 45**  
(National Call)

#### Italia

Servizio Consumatori  
**0245 28 70 14**  
(Chiamata nazionale)

#### Қазақстан Республикасы

байланыс орталығы  
**810 800 2000 00 04**  
(стационарлық нөмірлерден  
Қазақстан Республикасы  
бойынша қоңырау шалу тегін)

#### Latvija

Klientu atbalsts  
**6616 32 63**  
(Vietēlais tarifs)

#### Lietuva

Klientų palaikymo tarnyba  
**8 521 402 93**  
(Vietiniais tarifais)

#### Luxembourg

Service Consommateurs  
**2487 11 00**  
(Appel nat./Nationale Ruf)

#### Magyarország

Ügyfélszolgálat  
**(061) 700 81 51**  
(Belföldi hívás)

#### Malaysia

Consumer Care  
**1800 220 180**

#### Nederland

Klantenservice  
**0900 202 08 71**  
(1€/gesprek)

#### Norge

Forbrukerstøtte  
**22 97 19 14**

#### Österreich

Kundendienst  
**0150 284 21 40**  
(0,05€/Min.)

#### Республика Беларусь

Контакт Центр  
**8 10 (800) 2000 00 04**  
(бесплатный звонок по  
Республике Беларусь со  
стационарных номеров)

#### Российская Федерация

Контакт Центр  
**8 (800) 220 00 04**  
(бесплатный звонок по  
России)

#### Polska

Wsparcie Klienta  
**22 397 15 04**  
(Połączenie lokalne)

#### Portugal

Assistência a clientes  
**800 780 068**  
(0,03€/min. – Móvel  
0,28€/min.)

#### România

Serviciul Clienti  
**031 630 00 42**  
(Tarif local)

#### Schweiz/Suisse/Svizzera

Kundendienst/ Service  
Consommateurs/Servizio  
Consumatori  
**0848 000 291**  
(0,04 CHF/Min)

#### Slovenija

Skrb za potrošnike  
**01 88 88 312**  
(Lokalni klic)

#### Slovensko

Zákaznická podpora  
**02 332 154 93**  
(vnútroštátny hovor)

#### Suomi

Finland Kuluttajapalvelu  
**09 88 62 50 40**

#### Sverige

Kundtjänst  
**08 57 92 90 96**

#### Türkiye

Tüketici Hizmetleri  
**0 850 222 44 66**

#### Україна

Служба підтримки  
споживачів  
**0-800-500-480**  
(дзвінки зі стаціонарних  
телефонів безкоштовні)

#### United Kingdom

Consumer Care  
**020 79 49 03 19**  
(5p/min BT landline)

#### Argentina

Consumer Care  
**0800 444 77 49**  
- Buenos Aires  
**0810 444 7782**

#### Brasil

Suporte ao Consumidor  
**0800 701 02 45**  
- São Paulo  
**29 38 02 45**



All registered and unregistered trademarks are property of their respective owners. Specifications are subject to change without notice. Philips and the Philips' shield emblem are trademarks of Koninklijke Philips N.V. and are used under license from Koninklijke Philips N.V. 2015 © TP Vision Europe B.V. All rights reserved. philips.com