

Gebruikershandleiding

40PUK6400
50PUK6400
55PUK6400

PHILIPS

Inhoud

1 TV-rondleiding	4
1.1 Ultra HD-TV	4
1.2 Philips Android-TV	4
1.3 Apps gebruiken	4
1.4 Games spelen	4
1.5 Films en gemiste programma's	4
1.6 Opnames en programma's pauzeren	4
1.7 Smartphones en tablets	5
1.8 Sociale netwerken	5
1.9 Bluetooth-verbinding	5
2 Installeren	6
2.1 Veiligheidsinstructies lezen	6
2.2 TV-standaard en wandmontage	6
2.3 Tips over plaatsing	6
2.4 Netsnoer	6
2.5 Antennekabel	7
2.6 Satellietschotel	7
3 Uw Android-TV aansluiten	8
3.1 Netwerk en Internet	8
3.2 Google-account	11
3.3 Philips app-galerie	11
4 Apparaten aansluiten	13
4.1 Aansluitingen	13
4.2 CAM met smartcard - CI+	15
4.3 Ontvanger - Set-top box	16
4.4 Home cinema-systeem - HTS	17
4.5 Smartphones en tablets	19
4.6 Blu-ray Disc-speler	19
4.7 DVD-speler	19
4.8 Bluetooth - luidsprekers en gamepads	19
4.9 Hoofdtelefoon	20
4.10 Gameconsole	20
4.11 Gamepad	21
4.12 USB-schijf	22
4.13 USB-toetsenbord	23
4.14 USB-stick	23
4.15 Fotocamera	24
4.16 Camcorder	24
4.17 Computer	24
5 In- en uitschakelen	26
5.1 Ingeschakeld of stand-by	26
5.2 Toetsen van de TV	26
5.3 Sleeptimer	26
5.4 Timer voor uitschakelen	26
6 Afstandsbediening	28
6.1 Toetsenoverzicht	28
6.2 Spraakgestuurd zoeken	29
6.3 IR-sensor	30
6.4 Batterijen	30
6.5 Schoonmaken	30
7 Zenders	31
7.1 Zenders instellen	31
7.2 Zenderlijsten	31
7.3 Zenders kijken	32
7.4 Favoriete zenders	35
7.5 Teletekst	36
7.6 Interactieve TV	37
8 TV-gids	39
8.1 Wat hebt u nodig	39
8.2 Gegevens TV-gids	39
8.3 De TV-gids gebruiken	39
9 TV opnemen en pauzeren	41
9.1 Opnemen	41
9.2 TV pauzeren	42
10 Topselectie	44
10.1 Over topselectie	44
10.2 Nu op uw TV	44
10.3 TV on Demand	44
10.4 Video on demand	45
11 Hoofdmenu	46
11.1 Over het Hoofdmenu	46
11.2 Het Hoofdmenu openen	46
11.3 Zoeken en Voice Search	46
11.4 Beperkt profiel	46
12 TV-menu	47
12.1 Het TV-menu	47
12.2 TV-menu openen	47
13 Netflix	48
14 Bronnen	49
14.1 Overschakelen naar een TV-bron	49
14.2 Opties voor een TV-bron	49
14.3 Apparaatnaam en -type	49
14.4 Game of computer	49
14.5 Aansluitingen opnieuw scannen	50
15 Apps	51
15.1 Over Apps	51
15.2 Google Play	51
15.3 App-galerie	52
15.4 Een app starten of beëindigen	53
15.5 Apps vergrendelen	53
15.6 Apps beheren	54
15.7 Opbergen	54
16 Games	56
16.1 Wat hebt u nodig	56
16.2 Gamepads	56
16.3 Een game spelen	56
17 Internet	57
17.1 Internet starten	57
17.2 Opties op internet	57
18 Video's, foto's en muziek	58
18.1 Van een USB-aansluiting	58
18.2 Van een computer of NAS	58
18.3 Vanaf een service voor opslag in de cloud	58
18.4 Uw video's afspelen	58
18.5 Uw foto's weergeven	59
18.6 Uw muziek afspelen	59
19 Smartphones en tablets	61
19.1 Philips TV Remote App	61
19.2 Google Cast	61
19.3 Miracast	61
19.4 AirPlay	62
19.5 MHL	62
20 Multi View	64
20.1 Informatie over Multi View	64

20.2 Teletekst en TV	64
20.3 NetTV en TV	64
20.4 HDMI en TV	64
21 Instellingen	65
21.1 Beeld	65
21.2 Geluid	70
21.3 Eco-instellingen	73
21.4 Algemene instellingen	74
21.5 Klok, regio en taal	76
21.6 Universele toegang	79
22 Draadloze netwerken	82
22.1 Netwerk	82
22.2 Bluetooth	82
23 Android-instellingen	83
24 Installatie zenders	84
24.1 Antenne-/kabelinstallatie	84
24.2 Installatie satellietzenders	86
24.3 Zenderlijst kopiëren	90
25 Software	92
25.1 Software bijwerken	92
25.2 Softwareversie	92
25.3 Open source-software	92
25.4 Meldingen	93
26 Specificaties	94
26.1 Milieu	94
26.2 Vermogen	94
26.3 Besturingssysteem	95
26.4 Ontvangst	95
26.5 Schermtype	95
26.6 Schermresolutie	95
26.7 Afmetingen en gewicht	95
26.8 Connectiviteit	95
26.9 Connectiviteit	96
26.10 Geluid	96
26.11 Multimedia	96
27 Help en ondersteuning	98
27.1 Uw TV registreren	98
27.2 De Help gebruiken	98
27.3 Problemen oplossen	98
27.4 Onlinehulp	100
27.5 Ondersteuning en reparatie	100
28 Veiligheid en onderhoud	102
28.1 Veiligheid	102
28.2 Schermonderhoud	103
29 Gebruiksvoorwaarden	104
29.1 Gebruiksvoorwaarden - TV	104
29.2 Gebruiksvoorwaarden - Smart TV	104
29.3 Gebruiksvoorwaarden, Philips app-galerie	105
30 Auteursrechten	106
30.1 MHL	106
30.2 Ultra HD	106
30.3 HDMI	106
30.4 Dolby Digital Plus	106
30.5 DTS Premium Sound™	106
30.6 Microsoft	106
30.7 Wi-Fi Alliance	107
30.8 Kensington	107
30.9 Andere handelsmerken	107
Index	108

TV-rondleiding

Ultra HD-TV

Deze TV beschikt over een Ultra HD-schermbild. De resolutie ervan is vier keer hoger dan die van een normaal HD-schermbild. Ultra HD betekent 8 miljoen pixels voor super helder en levensecht TV beeld.

Daarnaast converteert de nieuwe Ultra Pixel HD Engine continu binnenkomende TV-signalen naar Ultra HD-resolutie. Vanaf het moment dat u de TV inschakelt, kunt u dus genieten van deze adembenemende beeldkwaliteit. U kunt ook Ultra HD-video's bekijken via een HDMI-aansluiting. Ultra HD biedt altijd haarscherp beeld, zelfs op een groot scherm.



Philips Android-TV

Dit is een Philips Android-TV™ met UHD.

Android-TV biedt duizenden films, shows en games van Google Play, YouTube en uw favoriete apps.* Dankzij de spraakgestuurde zoekfunctie en persoonlijke aanbevelingen wordt u langer vermaakt en bent u minder tijd kwijt met het opzoeken van een goed programma. Met de ingebouwde Google Cast kunt u eenvoudig films, shows en foto's vanaf uw Chromebook of Android-apparaat naar uw TV casten.**

Met de Philips TV Remote App op uw smartphone of tablet hebt u al uw TV-zenders binnen handbereik. Stuur een foto naar het grote TV-schermbild of volg uw favoriete kookprogramma op uw tablet in de keuken. Vanaf nu maakt uw TV deel uit van uw mobiele huishouden.

Verbind uw TV met uw thuisnetwerk en het internet.

* De TV moet verbinding hebben met internet. Voor bepaalde inhoudsproviders is mogelijk een abonnement vereist.

** Casten is alleen geoptimaliseerd voor geselecteerde diensten. De streamingkwaliteit van andere inhoud kan variëren. Ondersteunde besturingssystemen en apparaten: Android 2.3 en hoger, iOS® 7 en hoger, Windows® 7 en hoger, Mac

OS® 10.7 en hoger en Chrome OS (versie 38 of hoger).

Google, Android, Google Play en andere merken zijn handelsmerken van Google Inc. De Android-robot is gereproduceerd of aangepast op basis van werk dat is gemaakt en gedeeld door Google en wordt gebruikt conform de voorwaarden beschreven in de Creative Commons 3.0 Attribution License.

<http://creativecommons.org/licenses/by/3.0/legalcode>

Apps gebruiken

Om u op weg te helpen, zijn op voorhand enkele handige apps op uw TV geïnstalleerd.

Op de Apps-pagina's vindt u de verzameling met apps (toepassingen) op uw TV. Net als apps op uw smartphone of tablet bieden de apps op uw TV specifieke functies voor een uitgebreidere TV-ervaring. U vindt hier onder andere apps als TV-games of weersverwachtingen. Of start een internetbrowser-app als Google Chrome om op internet te surfen.

Druk voor meer informatie in **Help** op de gekleurde toets **—** Trefwoorden en zoek **Apps**.

Games spelen

U kunt een game op een aangesloten gameconsole spelen, een game uit een geïnstalleerde app of gewoon een onlinegame op een website. Stel de TV in voor Games en de TV kiest de ideale instelling om te gamen en zal sneller reageren op de drukknoppen van uw Gamepad.

Films en gemiste programma's

U hoeft nu het huis niet meer uit voor een huurvideo.

Open **Video on demand** en stream de nieuwste film direct naar uw TV. Open de videowinkel-app, maak uw eigen account aan, selecteer de film en druk op **Afspelen**.

Video on demand is niet overal beschikbaar.

Druk voor meer informatie in **Help** op de gekleurde toets **—** Trefwoorden en zoek **Video on demand**.

1.6

Opnames en programma's pauzeren

Als u een USB-schijf hebt aangesloten, kunt u een programma pauzeren of opnemen als dit wordt uitgezonden via een digitale TV-zender.

Zet uw TV op pauze en beantwoord dat dringende telefoontje, of neem gewoon even pauze tijdens een sportwedstrijd. De uitzending wordt opgeslagen op de USB-schijf. U kunt deze later bekijken.

Als u een USB-schijf hebt aangesloten, kunt u ook digitale uitzendingen opnemen. U kunt een programma opnemen terwijl u kijkt, of een opname van een komend programma vooraf instellen.

Druk voor meer informatie in **Help** op de gekleurde toets **— Trefwoorden** en zoek **Pause TV** of **Opname**.

1.7

Smartphones en tablets

De nieuwe **Philips TV Remote App** is uw nieuwe TV-assistent.

Met de TV Remote App op uw smartphone of tablet bestuurt u uw media om u heen. Stuur foto's, muziek of video's naar het grote TV-scherm of kijk live naar TV-zenders op uw tablet of telefoon. Open de TV-gids en plan een opname voor morgen. Uw TV thuis doet de rest. Met de TV Remote App hebt u het voor het zeggen. Of misschien wilt u alleen het geluid wat zachter zetten.

Download vandaag nog de Philips TV Remote App vanuit uw favoriete app-store.

Het is gratis.

De Philips TV Remote App is beschikbaar voor iOS en Android.

1.8

Sociale netwerken

U hoeft niet meer naar uw computer te lopen om te kijken of er berichten van vrienden zijn.

Op deze TV ontvangt u berichten van uw **sociale netwerk** op uw TV-scherm. U kunt deze vanaf de bank beantwoorden.

Druk voor meer informatie in **Help** op de gekleurde toets **— Trefwoorden** en zoek **Apps**.

1.9

Bluetooth-verbinding

Uw TV is uitgerust met Bluetooth-technologie.

U kunt extra draadloze luidsprekers of een hoofdtelefoon aansluiten. Kabels zijn overbodig, u hoeft alleen maar uw apparaat aan de TV te koppelen.

Druk voor meer informatie in **Help** op de gekleurde toets **— Trefwoorden** en zoek **Bluetooth** of **draadloze luidsprekers**.

Installeren

2.1

Veiligheidsinstructies lezen

Lees voordat u de TV gaat gebruiken eerst de veiligheidsinstructies.

Om de instructies te lezen drukt u in **Help** op de gekleurde toets **— Trefwoorden** en zoekt u **Veiligheidsinstructies**.

2.2

TV-standaard en wandmontage

TV-standaard

In de Snelstartgids die wordt geleverd bij de TV, vindt u instructies voor het monteren van de TV-standaard. Bent u deze gids kwijtgeraakt, dan kunt u deze downloaden van www.philips.com.

Gebruik het producttypenummer van de TV om de juiste snelstartgids te downloaden.

Wandmontage

Uw TV is ook voorbereid voor montage op een VESA-compatibele wandsteun (afzonderlijk verkrijgbaar). Gebruik de volgende VESA-code bij de aanschaf van de wandsteun . . .

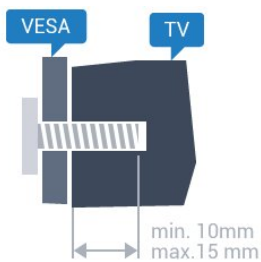

- 40PUx6400
VESA MIS-F 200x200, M4
- 50PUx6400, 55PUx6400
VESA MIS-F 400x200, M6

Vorbereiding

Verwijder eerst de vier plastic schroefdoppen van de schroefdraadbussen aan de achterkant van de TV. Zorg dat de metalen schroeven waarmee u de TV aan de VESA-beugel monteert, circa 10 mm diep in de schroefdraadbussen van de TV worden gedraaid.

Let op

Alleen gekwalificeerde technici met de vereiste vaardigheden mogen de TV aan de wand bevestigen. De wandmontage van de TV moet voldoen aan veiligheidsnormen voor TV's in deze gewichtsklasse. Lees ook de veiligheidsinstructies ten aanzien van de plaatsing van de TV. TP Vision Europe B.V. is niet aansprakelijk voor ongelukken of letsel als gevolg van ondeskundige bevestiging.

2.3

Tips over plaatsing

- Plaats de TV op een plek waar er geen licht op het scherm valt.
- Plaats de TV maximaal 15 cm van de wand.
- De ideale afstand om TV te kijken bedraagt driemaal het diagonale schermformaat. Als u zit, moeten uw ogen zich op dezelfde hoogte bevinden als het midden van het scherm.

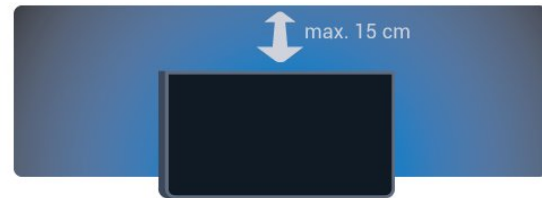

2.4

Netsnoer

- Sluit het netsnoer aan op de **voedingsaansluiting** aan de achterkant van de TV.
- Zorg ervoor dat het netsnoer stevig in de aansluiting is geplaatst.
- Zorg dat u altijd gemakkelijk bij de stekker in het stopcontact kunt.
- Trek het netsnoer altijd aan de stekker en nooit aan het snoer uit het stopcontact.

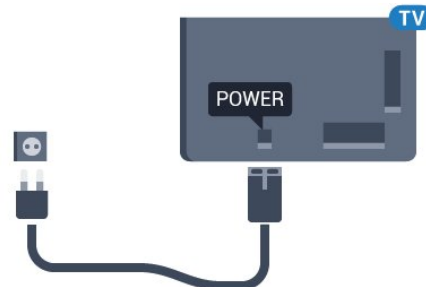

In stand-by verbruikt deze TV zeer weinig energie, maar als u de TV lang niet gebruikt, bespaart u energie door de stekker van het netsnoer uit het stopcontact te halen.

Druk voor meer informatie in **Help** op de gekleurde toets **— Trefwoorden** en zoek **Inschakelen** voor meer informatie over het in- en uitschakelen van de

2.5

Antennekabel

Sluit de antenne goed aan op de **antenne**-ingang aan de achterkant van de TV.

U kunt uw eigen antenne aansluiten of verbinding maken met een antennesignaal van een antennedistributiesysteem. Gebruik een IEC Coax 75 Ohm RF-antenneaansluiting.

Gebruik deze antenneaansluiting voor DVB-T- en DVB-C-ingangssignalen.

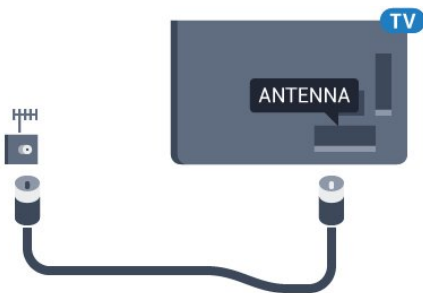

2.6

Satellietshotel

Sluit de satelliet aansluiting type F aan op de satellietverbinding **SAT** aan de achterkant van de TV.

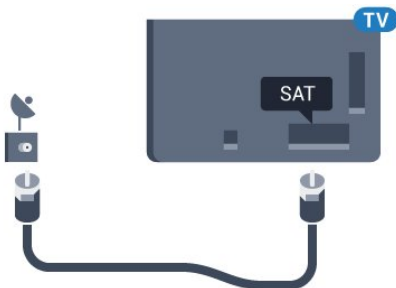

Uw Android-TV aansluiten

Netwerk en Internet

Thuisnetwerk

Om optimaal te kunnen profiteren van uw Philips Android-TV, moet de TV met internet verbonden zijn.

Verbind de TV met een thuisnetwerk via een snelle internetverbinding. U kunt uw TV met of zonder kabels aansluiten op uw netwerkrouter.

Verbinden met netwerk

Draadloze verbinding

Wat hebt u nodig

Als u de TV draadloos wilt aansluiten op internet, hebt u een Wi-Fi-router met een internetverbinding nodig.

Gebruik een snelle internetverbinding (breedband).



Verbinding maken

Draadloos

Een draadloze verbinding tot stand brengen...

- 1 - Druk op , selecteer **Alle instellingen** en druk op **OK**.
- 2 - Selecteer **Draadloze netwerken** en druk op **➤** (rechts) om naar het menu te gaan.
- 3 - Selecteer **Bekabeld of Wi-Fi > Verbinden met netwerk** en druk op **OK**.
- 4 - Selecteer **Draadloos** en druk op **OK**.
- 5 - Selecteer uw draadloze netwerk in de lijst met gevonden netwerken. Als uw netwerk zich niet in de lijst bevindt omdat de netwerknaam verborgen is (u hebt de SSID-broadcast van de router ingeschakeld),

selecteert u **Nieuw netwerk toevoegen** en voert u de netwerknaam zelf in.

6 - Afhankelijk van uw type router kunt u nu de coderingssleutel (WEP, WPA of WPA2) invoeren. Als u de coderingssleutel voor dit netwerk al eens eerder hebt ingevoerd, selecteert u **OK** om direct verbinding te maken.

7 - Er verschijnt een bericht wanneer de verbinding tot stand is gebracht.

WPS

Als uw router beschikt over WPS, kunt u direct zonder zoeken verbinding maken met die router. Als apparaten in uw draadloze netwerk gebruikmaken van het WEP-beveiligingssysteem, kunt u WPS niet gebruiken.

- 1 - Druk op , selecteer **Alle instellingen** en druk op **OK**.
- 2 - Selecteer **Draadloze netwerken** en druk op **➤** (rechts) om naar het menu te gaan.
- 3 - Selecteer **Bekabeld of Wi-Fi > Verbinden met netwerk** en druk op **OK**.
- 4 - Selecteer **WPS** en druk vervolgens op **OK**.
- 5 - Ga naar de router, druk op de knop WPS en ga binnen 2 minuten terug naar de TV.
- 6 - Selecteer **Aansluiten** om de verbinding tot stand te brengen.
- 7 - Er verschijnt een bericht wanneer de verbinding tot stand is gebracht.

WPS met pincode

Als uw router beschikt over WPS met een pincode, kunt u direct zonder zoeken verbinding maken met die router. Als apparaten in uw draadloze netwerk gebruikmaken van het WEP-beveiligingssysteem, kunt u WPS niet gebruiken.

- 1 - Druk op , selecteer **Alle instellingen** en druk op **OK**.
- 2 - Selecteer **Draadloze netwerken** en druk op **➤** (rechts) om naar het menu te gaan.
- 3 - Selecteer **Bekabeld of Wi-Fi > Verbinden met netwerk** en druk op **OK**.
- 4 - Selecteer **WPS met pincode** en druk op **OK**.
- 5 - Noteer de 8-cijferige pincode die op het scherm wordt weergegeven, en voer die code in de routersoftware op uw PC in. In de routerhandleiding leest u waar in de routersoftware u de pincode dient op te geven.
- 6 - Selecteer **Aansluiten** om de verbinding tot stand te brengen.
- 7 - Er verschijnt een bericht wanneer de verbinding tot stand is gebracht.

Problemen

Draadloos netwerk wordt niet gevonden of wordt gestoord

- Magnetrons, DECT-telefoons of andere Wi-Fi 802.11b/g/n-apparaten in de buurt kunnen storing veroorzaken op het draadloze netwerk.
- Controleer of alle firewalls binnen uw netwerk draadloze verbinding met de TV toestaan.
- Als het draadloze thuisnetwerk niet goed werkt, gebruik dan een bekabelde netwerkinstallatie.

Internet werkt niet

- Als de verbinding met de router in orde is, controleert u of de router verbinding heeft met internet.

De PC en de internetverbinding zijn traag

- Raadpleeg de handleiding van uw draadloze router voor informatie over het bereik binnenshuis, de overdrachtssnelheid en andere factoren die de signaalkwaliteit kunnen beïnvloeden.
- Voor uw router is een snelle internetverbinding (breedband) aanbevolen.

DHCP

- Als er geen verbinding kan worden gemaakt, controleert u de DHCP-instelling van de router. DHCP moet zijn ingeschakeld.

Bekabelde verbinding

Wat hebt u nodig

Als u de TV wilt aansluiten op internet, hebt u een netwerkrouter met een internetverbinding nodig. Gebruik een snelle internetverbinding (breedband).

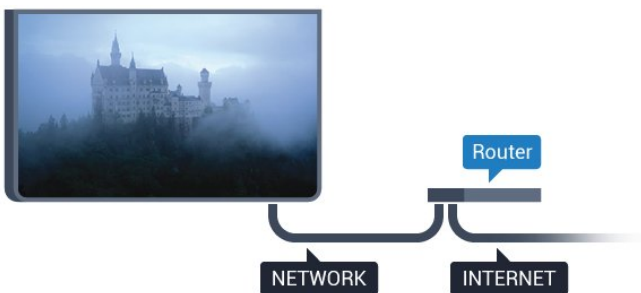

Verbinding maken

Een bekabelde verbinding tot stand brengen...

- 1 - Sluit de router met een netwerkkabel (Ethernet-kabel**) aan op de TV.
- 2 - Controleer of de router is ingeschakeld.
- 3 - Druk op , selecteer **Alle instellingen** en druk op **OK**.
- 4 - Selecteer **Draadloze netwerken** en druk op **➤** (rechts) om naar het menu te gaan.

5 - Selecteer **Bekabeld of Wi-Fi > Verbinden met netwerk** en druk op **OK**.

6 - Selecteer **Bekabeld** en druk op **OK**. De TV zoekt voortdurend naar de netwerkverbinding.

7 - Er verschijnt een bericht wanneer de verbinding tot stand is gebracht.

Als er geen verbinding kan worden gemaakt, controleert u de DHCP-instelling van de router. DHCP moet zijn ingeschakeld.

** Om te voldoen aan de EMC-regelgeving dient u een afgeschermd FTP Cat. 5E Ethernetkabel te gebruiken.

Netwerkinstellingen

Netwerkinstellingen bekijken

Hier kunt u alle huidige netwerkinstellingen bekijken. IP-adres en MAC-adres, signaalsterkte, snelheid, coderingsmethode, enzovoort.

De huidige netwerkinstellingen bekijken...

- 1 - Druk op , selecteer **Alle instellingen** en druk op **OK**.
- 2 - Selecteer **Draadloze netwerken** en druk op **➤** (rechts) om naar het menu te gaan.
- 3 - Selecteer **Bekabeld of Wi-Fi > Netwerkinstellingen bekijken** en druk op **OK**.
- 4 - Druk zo nodig enkele malen op **◀** (links) om het menu te sluiten.

Netwerkconfiguratie

Als u een ervaren gebruiker bent en uw netwerk wilt installeren met een statisch IP-adres, stel de TV dan in op **Statisch IP**.

De TV instellen op Statisch IP...

- 1 - Druk op , selecteer **Alle instellingen** en druk op **OK**.
- 2 - Selecteer **Draadloze netwerken** en druk op **➤** (rechts) om naar het menu te gaan.
- 3 - Selecteer **Bekabeld of Wi-Fi > Netwerkconfiguratie** en druk op **OK**.
- 4 - Selecteer **Statische IP** en druk op **OK** om **Statische IP configureren** in te schakelen.
- 5 - Selecteer **Statische IP configureren** en configureer de verbinding.
- 6 - U kunt het nummer instellen voor **IP-adres**, **Netmask**, **Gateway**, **DNS 1** of **DNS 2**.
- 7 - Druk zo nodig enkele malen op **◀** (links) om het menu te sluiten.

Inschakelen met Wi-Fi (WoWLAN)

U kunt deze TV met uw smartphone of tablet inschakelen als de TV in de stand-bymodus staat. De optie **Inschakelen met Wi-Fi (WoWLAN)** moet zijn ingeschakeld.

WoWLAN inschakelen...

- 1 - Druk op , selecteer **Alle instellingen** en druk op **OK**.
- 2 - Selecteer **Draadloze netwerken** en druk op **➤** (rechts) om naar het menu te gaan.
- 3 - Selecteer **Bekabeld of Wi-Fi > Inschakelen met Wi-Fi (WoWLAN)** en druk op **OK**.
- 4 - Selecteer **Aan** en druk op **OK**.
- 5 - Druk zo nodig enkele malen op **◀** (links) om het menu te sluiten.

Wi-Fi-verbinding inschakelen

U kunt de Wi-Fi-verbinding op uw TV in- of uitschakelen.

Wi-Fi inschakelen...

- 1 - Druk op , selecteer **Alle instellingen** en druk op **OK**.
- 2 - Selecteer **Draadloze netwerken** en druk op **➤** (rechts) om naar het menu te gaan.
- 3 - Selecteer **Bekabeld of Wi-Fi > Wi-Fi aan/uit** en druk op **OK**.
- 4 - Selecteer **Aan** en druk op **OK**.
- 5 - Druk zo nodig enkele malen op **◀** (links) om het menu te sluiten.

Digital Media Renderer - DMR

Als uw mediabestanden niet op uw TV worden afgespeeld, moet u controleren of de Digital Media Renderer is ingeschakeld. De DMR is vanuit de fabriek standaard ingeschakeld.

DMR inschakelen...

- 1 - Druk op , selecteer **Alle instellingen** en druk op **OK**.
- 2 - Selecteer **Draadloze netwerken** en druk op **➤** (rechts) om naar het menu te gaan.
- 3 - Selecteer **Bekabeld of Wi-Fi > Digital Media Renderer - DMR** en druk op **OK**.
- 4 - Selecteer **Aan** en druk op **OK**.
- 5 - Druk zo nodig enkele malen op **◀** (links) om het menu te sluiten.

Wi-Fi Miracast inschakelen

Wi-Fi Miracast inschakelen om het scherm van uw smartphone, tablet of computer te delen op de TV.

Miracast inschakelen...

- 1 - Druk op , selecteer **Alle instellingen** en druk op **OK**.
- 2 - Selecteer **Draadloze netwerken** en druk op **➤** (rechts) om naar het menu te gaan.
- 3 - Selecteer **Bekabeld of Wi-Fi > Wi-Fi Miracast** en druk op **OK**.
- 4 - Selecteer **Aan** en druk op **OK**.
- 5 - Druk zo nodig enkele malen op **◀** (links) om het menu te sluiten.

Druk voor meer informatie in **Help** op de gekleurde toets  **Trefwoorden** en zoek **Miracast™**, inschakelen.

Wi-Fi Miracast-verbinding wissen

De lijst met aangesloten en geblokkeerde Miracast-apparaten wissen.

Miracast-verbindingen wissen...

- 1 - Druk op , selecteer **Alle instellingen** en druk op **OK**.
- 2 - Selecteer **Draadloze netwerken** en druk op **➤** (rechts) om naar het menu te gaan.
- 3 - Selecteer **Bekabeld of Wi-Fi > Wi-Fi Miracast-verbindingen** en druk op **OK**.
- 4 - Selecteer **Alles wissen** en druk op **OK**.
- 5 - Druk zo nodig enkele malen op **◀** (links) om het menu te sluiten.

Wi-Fi Smart Screen

Als u met de Philips TV Remote App digitale TV-zenders op uw smartphone of tablet wilt bekijken, moet u Wi-Fi Smart Screen op TV inschakelen. Misschien zijn enkele gecodeerde zenders niet beschikbaar op uw mobiele apparaat.

Wi-Fi Smart Screen inschakelen...

- 1 - Druk op , selecteer **Alle instellingen** en druk op **OK**.
- 2 - Selecteer **Draadloze netwerken** en druk op **➤** (rechts) om naar het menu te gaan.
- 3 - Selecteer **Bekabeld of Wi-Fi > Wi-Fi Smart Screen** en druk op **OK**.
- 4 - Selecteer **Aan** en druk op **OK**.
- 5 - Druk zo nodig enkele malen op **◀** (links) om het menu te sluiten.

Naam van TV-netwerk

Als er meerdere TV's op uw thuisnetwerk zijn aangesloten, kunt u deze TV een unieke naam geven.

De naam van de TV wijzigen...

- 1 - Druk op , selecteer **Alle instellingen** en druk op **OK**.
- 2 - Selecteer **Draadloze netwerken** en druk

- op **>** (rechts) om naar het menu te gaan.
- 3 - Selecteer **Bekabeld of Wi-Fi > Naam van TV-netwerk** en druk op **OK**.
 - 4 - Voer de naam in met het toetsenbord op het scherm of het toetsenbord van de afstandsbediening (indien beschikbaar).
 - 5 - Selecteer **✓** om de wijziging te bevestigen.
 - 6 - Druk zo nodig enkele malen op **<** (links) om het menu te sluiten.

Internetgeheugen wissen

Met **Internetgeheugen wissen** kunt u alle op uw TV opgeslagen internetbestanden en inloggegevens wissen, zoals wachtwoorden, cookies en geschiedenis.

Het internetgeheugen wissen...

- 1 - Druk op **⚙**, selecteer **Alle instellingen** en druk op **OK**.
- 2 - Selecteer **Draadloze netwerken** en druk op **>** (rechts) om naar het menu te gaan.
- 3 - Selecteer **Bekabeld of Wi-Fi > Internetgeheugen wissen** en druk op **OK**.
- 4 - Selecteer **OK** om te bevestigen.
- 5 - Druk zo nodig enkele malen op **<** (links) om het menu te sluiten.

Bestandsdeling

De TV kan verbinding maken met andere apparaten in het draadloze netwerk, zoals een computer of smartphone. U kunt een computer met Microsoft Windows of Mac OSX gebruiken.

Foto's, muziek en video's die zijn opgeslagen op uw computer, kunt u met deze TV openen.

3.2

Google-account

Aanmelden

Om optimaal te profiteren van uw Philips Android-TV kunt u zich aanmelden bij Google met uw Google-account.

Door u aan te melden kunt u uw favoriete games spelen via telefoon, tablet en TV. U krijgt ook aangepaste muziek- en video-aanbevelingen op uw TV-startpagina evenals toegang tot YouTube, Google en andere apps.

Aanmelden

Gebruik uw bestaande **Google-account** om u aan te melden bij Google op uw TV. Een Google-account bestaat uit een e-mailadres en een wachtwoord. Als u

nog geen Google-account hebt, kunt u er een maken met uw computer of tablet (accounts.google.com). Om games te spelen met Google Play hebt u een Google+-profiel nodig. Als u zich niet tijdens de eerste TV-installatie aanmeldt, kunt u zich ook later aanmelden.

Aanmelden na installatie van de TV...

- 1 - Druk op **⚙**, selecteer **Alle instellingen** en druk op **OK**.
- 2 - Selecteer **Android-instellingen** en druk op **OK**.
- 3 - Druk op **▼** (omlaag) en selecteer **Persoonlijk > Account toevoegen** en druk op **OK**.
- 4 - Druk op **OK** in het venster **SIGN IN**.
- 5 - Met het toetsenbord van de afstandsbediening voert u uw e-mailadres in en drukt u op de kleine **OK**-toets aan de rechterkant van het toetsenbord.
- 6 - Voer uw wachtwoord in en druk op de kleine **OK**-toets om u aan te melden.
- 7 - Druk zo nodig enkele malen op **<** (links) om het menu te sluiten.

Als u zich wilt aanmelden met een ander Google-account, meld u zich dan eerst af en meld u aan met het andere account.

Android-instellingen

U kunt diverse Android-specifieke instellingen of informatie instellen of bekijken. U kunt de lijst opzoeken met geïnstalleerde apps op uw TV en zien hoeveel ruimte ze nodig hebben. U kunt instellen in welke taal u Voice Search wilt gebruiken. U kunt het toetsenbord op het scherm configureren of apps toestaan om uw locatie te gebruiken. Ontdek de verschillende Android-instellingen. Ga naar www.support.google.com/androidtv voor meer informatie over deze instellingen.

Om deze instellingen te openen...

- 1 - Druk op **⚙**, selecteer **Alle instellingen** en druk op **OK**.
- 2 - Selecteer **Android-instellingen** en druk op **OK**.
- 3 - Ontdek de verschillende Android-instellingen.
- 4 - Druk zo nodig op **← BACK** om het menu te sluiten.

3.3

Philips app-galerie

Philips-apps

Verbind de TV met internet om te profiteren van door Philips geselecteerde apps. Deze apps zijn speciaal voor TV gemaakt. De **Philips app-galerie** biedt een grote verscheidenheid aan apps. In sommige landen kunt u apps installeren van een lokale videotheek of apps van TV-zenders in uw land. Bepaalde TV-zenders bieden de mogelijkheid om gemiste uitzendingen terug te kijken.



De verzameling apps van de Philips app-galerie kan verschillen per land of regio.

Sommige apps van de app-galerie zijn vooraf geïnstalleerd op uw televisie. Wanneer u andere apps van de app-galerie wilt installeren, wordt u gevraagd om akkoord te gaan met de gebruiksvoorwaarden. U kunt de privacy-instellingen aan uw voorkeur aanpassen.

Gebruiksvoorwaarden

Om de apps van de Philips app-galerie te installeren, dient u akkoord te gaan met de gebruiksvoorwaarden. Als u tijdens de eerste TV-installatie niet akkoord bent gegaan met deze voorwaarden, kunt u dat ook later doen. Zodra u akkoord gaat met de gebruiksvoorwaarden, worden sommige apps onmiddellijk beschikbaar. Daarnaast kunt u door de Philips app-galerie bladeren om andere apps te installeren.

Akkoord gaan met de gebruiksvoorwaarden na de TV-installatie...



- 1 - Druk op  **HOME** en selecteer **Philips-collectie** > **App-galerie** en druk op **OK** om de app-galerie te openen.
- 2 - U kunt **Gebruiksvoorwaarden** selecteren en vervolgens op **OK** drukken om de gebruiksvoorwaarden te lezen.
- 3 - Selecteer **Accepteren** en druk op **OK**. U kunt deze acceptatie niet meer ongedaan maken.
- 4 - Druk op  **BACK** om het menu te sluiten.

Privacy-instellingen

U kunt bepaalde privacy-instellingen voor de apps van de Philips app-galerie wijzigen.

- U kunt toestaan dat technische statistieken naar Philips worden verzonden.
- U kunt persoonlijke aanbevelingen toestaan.
- U kunt cookies toestaan.
- U kunt het kinderslot inschakelen voor apps voor volwassenen.

De privacy-instellingen van de Philips app-galerie wijzigen...

- 1 - Druk op  **HOME** en selecteer **Philips-collectie** > **App-galerie** en druk op **OK** om de app-galerie te openen.
- 2 - U kunt **Privacybeleid** selecteren en vervolgens op **OK** drukken om de gebruiksvoorwaarden te lezen.
- 3 - Selecteer **Accepteren** en druk op **OK**. U kunt deze acceptatie niet meer ongedaan maken.
- 4 - Druk op  **BACK** om het menu te sluiten.

Apparaten aansluiten

Aansluitingen

Connectiviteitsgids

Sluit apparaten altijd aan op de TV met de kwalitatief beste aansluiting. Gebruik kabels van goede kwaliteit voor een goede overdracht van beeld en geluid.

Wanneer u een apparaat aansluit, herkent de TV het type en geeft de TV elk apparaat de juiste typenaam. U kunt de typenaam wijzigen als u dat wilt. Als voor een apparaat een juiste typenaam is ingesteld, schakelt de TV automatisch over naar de ideale TV-instellingen wanneer u in het menu Bronnen dit apparaat selecteert.

Raadpleeg de Philips TV-aansluitingsgids voor hulp bij het aansluiten van meerdere apparaten op de TV. In deze gids wordt uitgelegd hoe u de apparaten dient aan te sluiten en welke kabels u dient te gebruiken.

Ga naar www.connectivityguide.philips.com

Antennepoort

Hebt u een Settopbox (een digitale ontvanger) of recorder, sluit dan de antennekabels zo aan dat het antennesignaal via de Settopbox en/of recorder naar de TV gaat. Zo kunnen via de antenne en de Settopbox eventueel extra zenders naar de recorder worden gezonden en opgenomen.

HDMI-poorten

HDMI-kwaliteit

Een HDMI-aansluiting biedt de beste beeld- en geluidskwaliteit. In een HDMI-kabel worden video- en audiosignalen gecombineerd. Gebruik een HDMI-kabel voor TV-sigitaal.

Gebruik voor de beste signaaloverdracht een High Speed HDMI-kabel die niet langer is dan 5 meter.

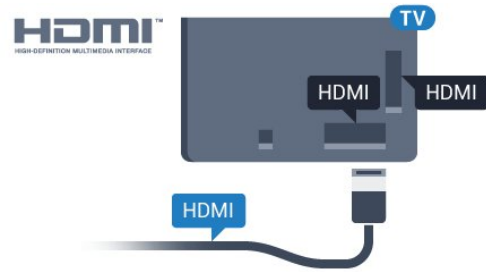

Kopieerbeveiliging

HDMI-kabels ondersteunen HDCP (High-bandwidth Digital Content Protection). HDCP is een signaal voor kopieerbeveiliging om te voorkomen dat inhoud van een DVD of Blu-ray Disc wordt gekopieerd. Dit wordt ook wel DRM (Digital Rights Management) genoemd.

HDMI ARC

Meestal heeft een home cinema-systeem (HTS) een HDMI-ARC-aansluiting. Sluit deze aan op **HDMI 2**, **HDMI 3** of **HDMI 4** op de TV. Met een HDMI ARC-aansluiting hoeft u niet de extra audiokabel aan te sluiten die het geluid van het TV-beeld naar het HTS stuurt. De HDMI ARC-aansluiting brengt zowel het beeld als het geluid over.

U kunt het HTS op zowel **HDMI 2**, **HDMI 3**, als **HDMI 4** van deze TV aansluiten, maar de ARC-aansluiting is maar voor één apparaat tegelijk beschikbaar.

HDMI MHL

Met **HDMI MHL** kunt u wat u ziet op uw Android-smartphone of -tablet verzenden naar een TV-scherm.

De **HDMI 4**-aansluiting op deze TV bevat **MHL 2.0** (Mobile High-Definition Link).

Deze bekabelde verbinding biedt uitstekende stabiliteit en een grote bandbreedte, lage latentie, geen interferentie van draadloze ontvanger en geluidsreproductie van goede kwaliteit. Bovendien wordt de batterij van uw smartphone of tablet opgeladen via de MHL-verbinding. Zelfs als uw mobiele apparaat verbinding heeft, wordt het niet opgeladen als de TV in stand-by staat.

U dient zelf na te gaan welke passieve MHL-kabel geschikt is voor uw mobiele apparaat. Let vooral op de HDMI-aansluiting voor de TV en het type aansluiting dat u nodig hebt om verbinding te maken met uw smartphone of tablet.

MHL, Mobile High-Definition Link en het MHL-logo zijn handelsmerken of gedeponeerde handelsmerken van MHL, LLC.

HDMI CEC - EasyLink

EasyLink

Een HDMI-aansluiting biedt de beste beeld- en geluidskwaliteit. In een HDMI-kabel worden video- en audiosignalen gecombineerd. Gebruik een HDMI-kabel voor High Definition (HD) TV-signalen. Gebruik voor de beste signaaloverdracht een High Speed HDMI-kabel die niet langer is dan 5 meter.

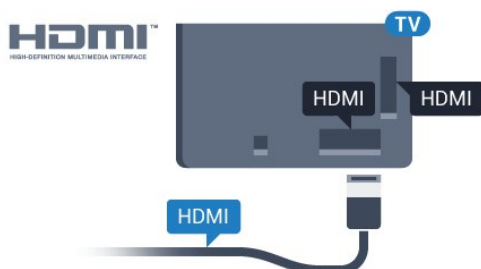

EasyLink HDMI CEC

Als uw apparaten zijn aangesloten via HDMI en beschikken over EasyLink, kunt u ze bedienen met de afstandsbediening van de TV. Hiertoe moet EasyLink HDMI CEC zijn ingeschakeld op de TV en het aangesloten apparaat.

Met EasyLink kunt u een aangesloten apparaat bedienen via de afstandsbediening van de TV. EasyLink maakt gebruik van HDMI CEC (Consumer Electronics Control) om met de aangesloten apparaten te communiceren. Apparaten moeten HDMI CEC ondersteunen en met een HDMI-aansluiting zijn aangesloten.

EasyLink instellen

De TV wordt geleverd met EasyLink ingeschakeld. Zorg dat alle HDMI CEC-instellingen correct zijn ingesteld op de aangesloten EasyLink-apparaten. EasyLink werkt mogelijk niet in combinatie met apparaten van een ander merk.

HDMI CEC op andere merken



De HDMI CEC-functie heeft verschillende namen bij verschillende merken. Enkele voorbeelden: Anynet, Aquos Link, Bravia Theatre Sync, Kuro Link, Simplink en Viera Link. Niet alle merken zijn volledig compatibel met EasyLink.

De hier als voorbeeld genoemde HDMI CEC-merknamen zijn eigendom van de respectieve eigenaars.

Apparaten bedienen

Wilt u een apparaat bedienen dat is aangesloten op HDMI en is geconfigureerd met EasyLink? Selecteer het apparaat, of de activiteit ervan, in de lijst met TV-aansluitingen. Druk op  **SOURCES**, selecteer een apparaat dat is aangesloten op een HDMI-aansluiting

en druk op **OK**.

Als u het apparaat hebt geselecteerd, kunt u het bedienen met de afstandsbediening van de TV. Maar de toetsen  **HOME** en  **OPTIONS** en enkele andere TV-toetsen werken niet bij dat apparaat.

Als een benodigde toets niet aanwezig is op de afstandsbediening, kunt u die toets selecteren in het menu Opties.





Druk op  **OPTIONS** en selecteer **Bedieningsknoppen** in de menubalk. Selecteer op het scherm de gewenste apparaattoets en druk op **OK**. Mogelijk staan enkele zeer specifieke apparaattoetsen niet in het menu voor de bedieningsknoppen.

Opmerking: alleen apparaten die de functie **EasyLink-afstandsbediening** ondersteunen, reageren op de afstandsbediening van de TV.

EasyLink Aan of Uit

U kunt EasyLink aan- of uitzetten. De EasyLink-instellingen zijn op de TV standaard ingeschakeld.



EasyLink volledig uitschakelen...

- 1 - Druk op , selecteer **Alle instellingen** en druk op **OK**.
- 2 - Selecteer **Algemene instellingen** en druk op  (rechts) om naar het menu te gaan.
- 3 - Selecteer **EasyLink**, druk op  (rechts) en selecteer **EasyLink** in de volgende stap.
- 4 - Selecteer **Uit**.
- 5 - Druk zo nodig enkele malen op  (links) om het menu te sluiten.

EasyLink-afstandsbediening

Als u wilt dat apparaten communiceren, maar ze niet wilt bedienen met de afstandsbediening van de TV, kunt u de EasyLink-afstandsbediening afzonderlijk uitschakelen.

De EasyLink-afstandsbediening in- of uitschakelen...

- 1 - Druk op , selecteer **Alle instellingen** en druk op **OK**.
- 2 - Selecteer **Algemene instellingen** en druk op  (rechts) om naar het menu te gaan.
- 3 - Selecteer **EasyLink**
- > **EasyLink-afstandsbediening** en druk op **OK**.
- 4 - Selecteer **Aan of Uit** en druk op **OK**.
- 5 - Druk zo nodig enkele malen op  (links) om het menu te sluiten.

DVI-naar-HDMI

Als u nog een apparaat hebt dat alleen een DVI-aansluiting heeft, kunt u het apparaat met een DVI-HDMI-adapter op een van de HDMI-aansluitingen aansluiten.

Gebruik een DVI-naar-HDMI-adapter als uw apparaat alleen een DVI-aansluiting heeft. Gebruik een van de HDMI-aansluitingen en sluit voor het geluid een Audio L/R-kabel (mini-aansluiting van 3,5 mm) aan op Audio In aan de achterzijde van de TV.

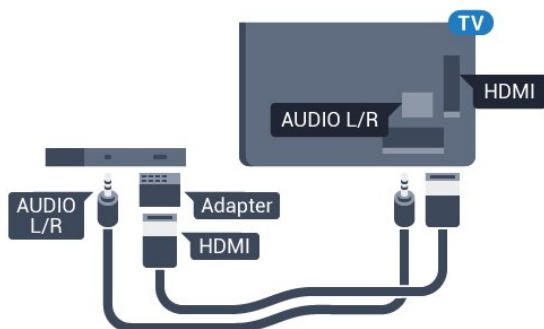

Kopieerbeveiliging

DVI- en HDMI-kabels bieden ondersteuning voor HDCP (High-bandwidth Digital Contents Protection). HDCP is een signaal voor kopieerbeveiliging om te voorkomen dat inhoud van een DVD of Blu-ray Disc wordt gekopieerd. Dit wordt ook wel DRM (Digital Rights Management) genoemd.

Y Pb Pr - Component

Y Pb Pr - Component Video is een aansluiting van zeer goede kwaliteit.

De YPbPr-aansluiting kan worden gebruikt voor HDTV-signalen (High Definition). De audiosignalen (links en rechts) voor het geluid zitten naast de Y-, Pb- en Pr-signalen.

Zorg er bij het aansluiten voor dat de kleuren van de YPbPr-aansluitingen (groen, blauw, rood) en de stekkers overeenkomen.

Gebruik een Audio L/R Cinch-kabel als uw apparaat ook geluid heeft.

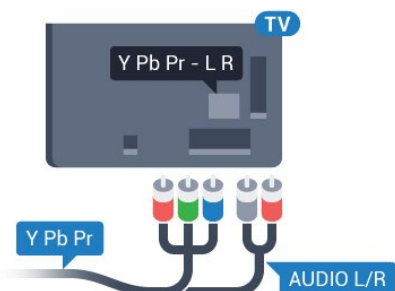

Scart

SCART is een aansluiting van goede kwaliteit.

U kunt de SCART-aansluiting gebruiken voor CVBS- en RGB-videosignalen, maar niet voor HDTV-signalen (High Definition). De SCART-aansluiting combineert video- en audiosignalen. De SCART-aansluiting ondersteunt ook het afspelen van NTSC.

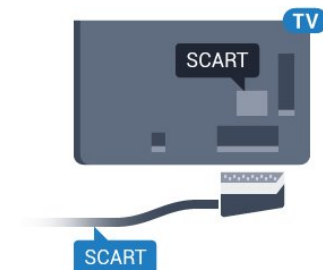

Audio Out - Optical

Audio Out - Optical is een zeer goede audioaansluiting.

Deze optische aansluiting ondersteunt 5.1-kanaals audio. Als uw apparatuur, doorgaans een home cinema-systeem (HTS), geen HDMI ARC-aansluiting heeft, kunt u deze aansluiting gebruiken met de Audio In - Optical-aansluiting van het HTS. Via de Audio Out - Optical-aansluiting wordt het geluid van de TV naar het HTS overgebracht.

U kunt de instelling voor het type audio-uitgangssignaal aanpassen aan de audiomogelijkheden van uw home cinema-systeem. Druk voor meer informatie in **Help** op de gekleurde toets **Trefwoorden** en zoek **Instellingen audio-uitvoer**.

Als het geluid niet gelijkloopt met het beeld op het scherm, kunt u de audio-videosynchronisatie aanpassen.

Druk voor meer informatie in **Help** op de gekleurde toets **Trefwoorden** en zoek **Synchronisatie tussen audio en video**.

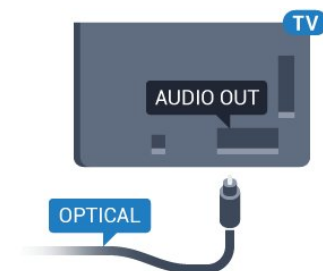

CAM met smartcard - CI+

CI+

Deze TV is geschikt voor de CI+ Conditional Access.

Met CI+ kunt u premium HD-programma's, zoals films en sport, ontvangen van aanbieders van digitale TV in uw regio. Deze programma's worden door de TV-aanbieder gecodeerd en vervolgens gedecodeerd met een prepaid CI+ module.

Van een aanbieder van digitale TV krijgt u een CI+-module (Conditional Access Module - CAM) plus smartcard wanneer u zich op hun premium programma's abonneert. Deze programma's zijn sterk beveiligd tegen kopiëren.

Neem contact op met een aanbieder van digitale TV voor meer informatie over bepalingen en voorwaarden.



Smartcard

Van een aanbieder van digitale TV krijgt u een CI+-module (Conditional Access Module - CAM) plus smartcard wanneer u zich op hun premium programma's abonneert.

Plaats de smartcard in uw CAM-module. Raadpleeg de instructies die u van de aanbieder hebt ontvangen.

CAM in de TV plaatsen...

1 - Kijk op de CAM voor de juiste manier om de CAM te plaatsen. Als u de CAM niet correct plaatst, kunnen de CAM en de TV beschadigd raken.

2 - Terwijl u naar de achterkant van de TV kijkt, met de voorkant van de CAM naar u toe gericht, plaatst u de CAM voorzichtig in de sleuf **COMMON INTERFACE**.

3 - Duw de CAM zo ver mogelijk naar binnen. Laat deze permanent in de sleuf zitten.

Wanneer u de TV inschakelt, kan het enkele minuten duren voordat de CAM is geactiveerd. Als een CAM is geplaatst en het abonnement is betaald (de methoden hiervoor kunnen verschillen), kunt u naar de gecodeerde zenders kijken die door de CAM-smartcard worden ondersteund.

De CAM en smartcard zijn specifiek voor uw TV. Als u de CAM verwijdert, kunt u niet meer naar gecodeerde zenders kijken die door de CAM worden ondersteund.

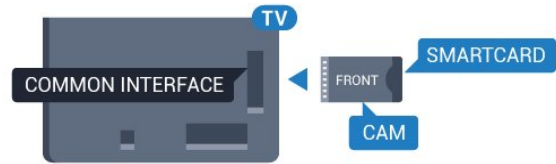

Wachtwoorden en pincodes

Voor sommige CAM's moet u een pincode invoeren om naar de zenders te kunnen kijken. Gebruik als pincode voor de CAM dezelfde code waarmee u ook de TV ontgrendelt.

De pincode voor de CAM instellen...

- 1 - Druk op **SOURCES**.
- 2 - Selecteer het type zender waarvoor u de CAM gebruikt.
- 3 - Druk op **OPTIONS** en selecteer **Common Interface**.
- 4 - Selecteer de TV-aanbieder van de CAM. De volgende schermen zijn afkomstig van de TV-aanbieder. Volg de instructies op het scherm om de pincode-instelling op te zoeken.

Ontvanger - Set-top box

Kabeldoos

Met twee antennekabels sluit u de antenne aan op de set-top box (een digitale ontvanger) en de TV.

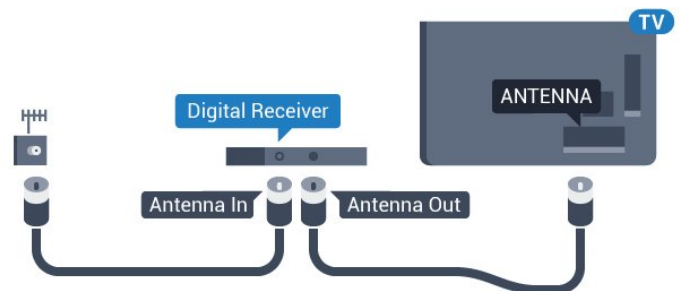

Naast de antenne-aansluitingen zit de HDMI-aansluiting voor het aansluiten van de set-top box op de TV.

Gebruik een SCART-kabel als de set-top box geen HDMI-aansluiting heeft.

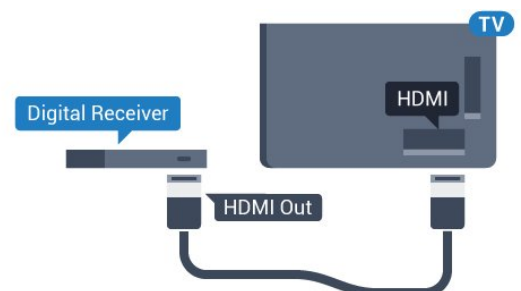

Timer voor uitschakelen

Schakel deze automatische timer uit wanneer u uitsluitend de afstandsbediening van de set-top box gebruikt. Schakel deze timer uit om te voorkomen dat de TV automatisch wordt uitgeschakeld nadat 4 uur lang geen toets van de TV-afstandsbediening is ingedrukt.

Druk voor meer informatie in **Help** op de gekleurde toets **Trefwoorden** en zoek **Timer voor uitschakelen**.

Satellietuner

Sluit de schotelantennekabel aan op de satellietontvanger.

Sluit de satellietontvanger aan op de TV. Gebruik een HDMI-kabel.

Gebruik een SCART-kabel als het apparaat geen HDMI-aansluiting heeft.

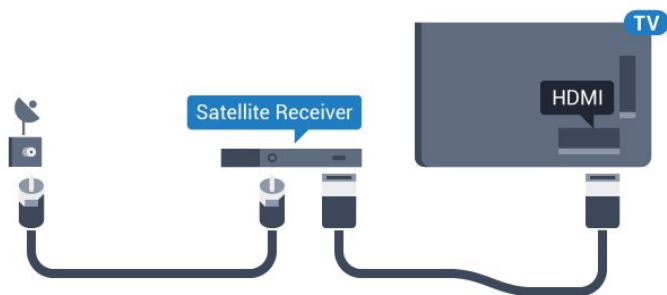

Timer voor uitschakelen

Schakel deze automatische timer uit wanneer u uitsluitend de afstandsbediening van de set-top box gebruikt. Schakel deze timer uit om te voorkomen dat de TV automatisch wordt uitgeschakeld nadat 4 uur lang geen toets van de TV-afstandsbediening is ingedrukt.

Druk voor meer informatie in **Help** op de gekleurde toets **Trefwoorden** en zoek **Timer voor uitschakelen**.

4.4

Home cinema-systeem - HTS

HDMI ARC aansluiten

Sluit het home cinema-systeem (HTS) met een HDMI-kabel aan op de TV. U kunt een Philips Soundbar of een HTS met een ingebouwde disc-speler aansluiten.

HDMI ARC

Als uw home cinema-systeem (HTS) een HDMI ARC-aansluiting heeft, kunt u het systeem aansluiten op zowel de HDMI 2-, HDMI 3- als HDMI 4-aansluiting op de TV. Met HDMI ARC hoeft u niet de extra

audiokabel aan te sluiten. De HDMI ARC-aansluiting brengt zowel het beeld als het geluid over.

HDMI 2-, HDMI 3- en HDMI 4-aansluitingen op de TV ondersteunen het ARC-signaal (Audio Return Channel). Hebt u het home cinema-systeem (HTS) aangesloten, dan wordt het ARC-signaal alleen overgebracht via deze HDMI-aansluiting.

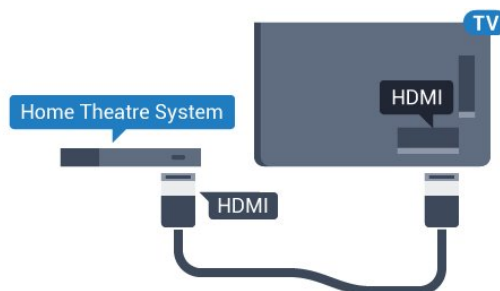

Beeld en geluid synchroniseren

Als het geluid niet correspondeert met het beeld op het scherm, kunt u op de meeste home cinema-systemen een vertraging instellen om het geluid op het beeld af te stemmen.

Druk voor meer informatie in **Help** op de gekleurde toets **Trefwoorden** en zoek **Synchronisatie tussen audio en video**.

Aansluiten met HDMI

Sluit het home cinema-systeem (HTS) met een HDMI-kabel aan op de TV. U kunt een Philips Soundbar of een HTS met een ingebouwde disc-speler aansluiten.

Heeft het home cinema-systeem (HTS) geen HDMI ARC-aansluiting, dan kunt u een extra optische audiokabel gebruiken (Toslink) om het geluid van het TV-beeld naar het home cinema-systeem (HTS) over te brengen.

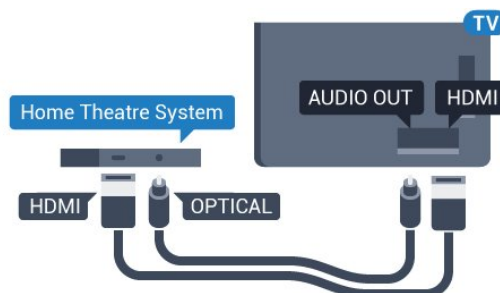

Beeld en geluid synchroniseren

Als het geluid niet correspondeert met het beeld op het scherm, kunt u op de meeste home cinema-systemen een vertraging instellen om het geluid op het beeld af te stemmen.

Druk voor meer informatie in **Help** op de gekleurde toets **Trefwoorden** en zoek **Synchronisatie tussen audio en video**.

Instellingen audio-uitvoer

Vertraging audio-uitvoer

Wanneer er een home cinema-systeem op de TV is aangesloten, moeten het beeld op de TV en het geluid van het home cinema-systeem worden gesynchroniseerd.

Beeld en geluid automatisch synchroniseren

In de nieuwere home cinema-systemen van Philips vindt automatisch synchronisatie tussen beeld en geluid plaats: beeld en geluid lopen altijd synchroon.

Vertraging in audiosynchronisatie

Bepaalde home cinema-systemen hebben mogelijk een vertraging in de audiosynchronisatie nodig om beeld en geluid synchroon af te spelen. Verhoog de vertragingsswaarde op het home cinema-systeem totdat beeld en geluid synchroon lopen. Mogelijk is een vertraging van 180 ms nodig. Raadpleeg de gebruikershandleiding van het home cinema-systeem. Wanneer op het home cinema-systeem een vertragingsswaarde is ingesteld, moet u op de TV Vertraging audio-uitvoer uitschakelen.

Vertraging audio-uitvoer uitschakelen...

- 1 - Druk op , selecteer **Alle instellingen** en druk op **OK**.
- 2 - Selecteer **Geluid** en druk op **➤** (rechts) om naar het menu te gaan.
- 3 - Selecteer **Geavanceerd > Vertraging audio-uitvoer** en druk op **OK**.
- 4 - Selecteer **Uit**.
- 5 - Druk zo nodig enkele malen op **◀** (links) om het menu te sluiten.

Verschuiving audio-uitvoer

Als u op het home cinema-systeem geen vertraging kunt instellen, kunt u op de TV het geluid synchroniseren. U kunt een verschuiving instellen als compensatie voor de tijd die het home cinema-systeem nodig heeft om de audio van het TV-beeld te verwerken. U kunt de waarde instellen in stappen van 5 ms. De maximumwaarde is -60 ms.

De instelling **Vertraging audio-uitvoer** moet zijn ingeschakeld.

Het geluid op de TV synchroniseren...

- 1 - Druk op , selecteer **Alle instellingen** en druk op **OK**.
- 2 - Selecteer **Geluid** en druk op **➤** (rechts) om naar het menu te gaan.
- 3 - Selecteer **Geavanceerd > Verschuiving audio-uitvoer** en druk op **OK**.
- 4 - Stel de audioverschuiving in met de schuifregelaar en druk op **OK**.

5 - Druk zo nodig enkele malen op **◀** (links) om het menu te sluiten.

Indeling voor audio-uitvoer

Als u een home cinema-systeem (HTS) hebt met meerkanaals audiomogelijkheden zoals Dolby Digital, DTS® en dergelijke, stelt u Indeling audio-uitvoer in op Meerkanaals. Met Meerkanaals kan de TV het gecompriëerde meerkanaals audiosignaal van een TV-zender of aangesloten speler naar het home cinema-systeem zenden. Als u een home cinema-systeem zonder meerkanaals audioverwerking hebt, selecteert u Stereo.

Indeling voor audio-uitvoer instellen...

- 1 - Druk op , selecteer **Alle instellingen** en druk op **OK**.
- 2 - Selecteer **Geluid** en druk op **➤** (rechts) om naar het menu te gaan.
- 3 - Selecteer **Geavanceerd > Indeling voor audio-uitvoer** en druk op **OK**.
- 4 - Selecteer **Meerkanaals** of **Stereo (ongecomprimeerd)** en druk op **OK**.
- 5 - Druk zo nodig enkele malen op **◀** (links) om het menu te sluiten.

Automatische afstelling audio-uitvoer

Met de instelling Automatische afstelling audio-uitvoer stemt u het volume (loudness) van de TV en het home cinema-systeem af wanneer u overschakelt van het ene naar het andere apparaat. Volumeverschillen kunnen ontstaan door verschillen in audioverwerking.

Het verschil in volume automatisch afstellen...

- 1 - Druk op , selecteer **Alle instellingen** en druk op **OK**.
- 2 - Selecteer **Geluid** en druk op **➤** (rechts) om naar het menu te gaan.
- 3 - Selecteer **Geavanceerd > Automatische afstelling audio-uitvoer** en druk op **OK**.
- 4 - Selecteer **Meer**, **Medium** of **Minder** en druk op **OK**.
- 5 - Als het volumeverschil groot is, selecteert u **Meer**. Als het volumeverschil klein is, selecteert u **Minder**.
- 6 - Druk zo nodig enkele malen op **◀** (links) om het menu te sluiten.

Automatische afstelling audio-uitvoer heeft gevolgen voor de geluidssignalen Audio Out - Optical en HDMI-ARC.

Problemen met HTS-geluid

Geluid met luide ruis

Als u een video vanaf een USB-stick of een aangesloten computer afspeelt, wordt het geluid van uw home cinema-systeem mogelijk vervormd. Dit is het geval wanneer het audio- of videobestand DTS-geluid heeft, maar het home cinema-systeem DTS-geluid niet kan verwerken. U kunt dit oplossen door **Indeling voor audio-uitvoer** van de TV in te stellen op **Stereo (ongecomprimeerd)**.

Druk op  voor **Alle instellingen > Geluid > Geavanceerd > Indeling voor audio-uitvoer**.

Geen geluid

Als u het geluid van de TV niet via uw home cinema-systeem kunt horen, controleert u of u de HDMI-kabel wel hebt aangesloten op een **HDMI ARC-aansluiting (HDMI 2, HDMI 3 of HDMI 4)** van het home cinema-syst.

4.5

Smartphones en tablets

Voor het aansluiten van een smartphone of tablet op de TV kunt u gebruikmaken van een draadloze of bekabelde verbinding.

Draadloos

Voor een draadloze verbinding op uw smartphone of tablet downloadt u de Philips TV Remote App via uw favoriete app-store.

Met kabels

Voor een bekabelde verbinding gebruikt u de **HDMI 4 MHL-aansluiting** aan de achterzijde van de TV. Druk in **Help** op de gekleurde toets  **Trefwoorden** en zoek **HDMI MHL** voor meer informatie.

4.6

Blu-ray Disc-speler

Sluit de Blu-ray Disc-speler met een **High Speed HDMI-kabel** aan op de TV.

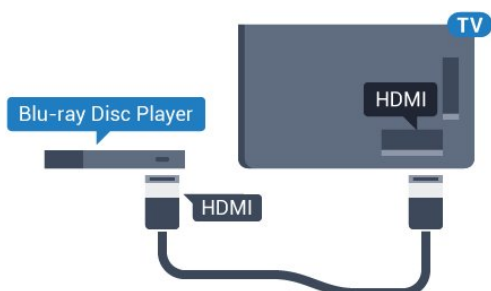

Als de Blu-ray Disc-speler beschikt over EasyLink

HDMI CEC, kunt u de speler bedienen met de afstandsbediening van de TV.

4.7

DVD-speler

Sluit de DVD-speler met een HDMI-kabel op de TV aan.

Gebruik een SCART-kabel als het apparaat geen HDMI-aansluiting heeft.

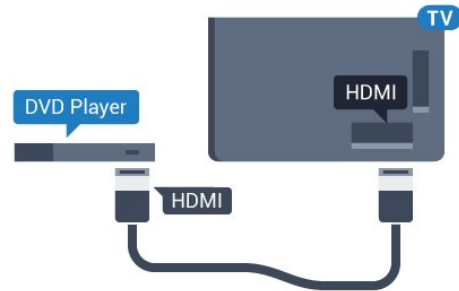

Als de DVD-speler is aangesloten via HDMI en beschikt over EasyLink CEC, kunt u de speler bedienen met de afstandsbediening van de TV.

Druk voor meer informatie over EasyLink in **Help** op de gekleurde toets  **Trefwoorden** en zoek **EasyLink HDMI CEC**.

4.8

Bluetooth - luidsprekers en gamepads

Wat hebt u nodig

U kunt een draadloos apparaat met Bluetooth® op deze TV aansluiten – een draadloze luidspreker, subwoofer, soundbar of hoofdtelefoon. U kunt ook een draadloze gamepad aansluiten met Bluetooth LE.

Als u het geluid van de TV wilt afspelen via een draadloze luidspreker, moet u de draadloze luidspreker met de TV koppelen. U kunt een paar draadloze luidsprekers koppelen en maximaal 4 Bluetooth LE (energiezuinige) apparaten. De TV kan het geluid maar op een luidspreker tegelijk afspelen. Als u een subwoofer aansluit, wordt het geluid afgespeeld op de TV én de subwoofer. Als u een Sound Bar aansluit, wordt het geluid alleen op de Sound Bar afgespeeld.

Let op! - geluid synchroniseren met beeld

Veel Bluetooth-luidsprekersystemen hebben een hoge zogenaamde 'latentie'. Hoge latentie betekent dat het geluid achterloopt op het beeld, waardoor lipsynchronisatievertraging ontstaat. Ga na wat de nieuwste modellen zijn en zoek naar een toestel met

lage latentie voordat u een draadloos Bluetooth-luidsprekersysteem koopt. Raadpleeg de dealer.

Druk voor meer informatie over het koppelen van een draadloze luidspreker in **Help** op de gekleurde toets **— Trefwoorden** en zoek **Bluetooth, koppelen**.

Een apparaat koppelen

Plaats de draadloze luidspreker binnen een afstand van vijf meter van de TV. Raadpleeg de handleiding van het apparaat voor specifieke informatie over het koppelen en het draadloze bereik. Zorg ervoor dat de Bluetooth-instelling op de TV is ingeschakeld.

Zodra een draadloze gamepad is gekoppeld, kunt u deze gebruiken. Wanneer een draadloze luidspreker is gekoppeld, kunt u de luidspreker selecteren om het TV-geluid af te spelen. Wanneer een apparaat is gekoppeld, hoeft u het niet weer te koppelen tenzij u het apparaat verwijdert.

Een draadloze luidspreker aan de TV koppelen...

- 1 - Schakel de draadloze luidspreker in en plaats deze binnen het bereik van de TV.
- 2 - Druk op **⚙**, selecteer **Alle instellingen** en druk op **OK**.
- 3 - Selecteer **Draadloze netwerken** en druk op **➤** (rechts) om naar het menu te gaan.
- 4 - Selecteer **Bluetooth > Zoeken naar Bluetooth-toestel** en druk op **OK**.
- 5 - Selecteer **Zoeken** en druk op **OK**. Volg de instructies op het scherm. U koppelt het apparaat vervolgens met de TV en de TV slaat de verbinding op.
- 6 - Selecteer het type apparaat (hoofdtelefoon, subwoofer, ...), selecteer **Volgende** en druk op **OK**.
- 7 - Druk zo nodig enkele malen op **◀** (links) om het menu te sluiten.

Druk voor meer informatie over het selecteren van de draadloze luidspreker in **Help** op de gekleurde toets **— Trefwoorden** en zoek **luidsprekers, selecteren**.

Druk voor meer informatie over het in- en uitschakelen van Bluetooth in **Help** op de gekleurde toets **— Trefwoorden** en zoek **Bluetooth, aan of uit**.

Een apparaat selecteren

Zodra een draadloze Bluetooth-luidspreker is gekoppeld, kunt u de luidspreker selecteren om het TV-geluid af te spelen.

Een luidspreker selecteren om het TV-geluid af te spelen...

- 1 - Druk op **⚙**, selecteer **Luidsprekers** en druk op **OK**.
- 2 - Selecteer het gewenste luidsprekersysteem en druk op **OK**.
- 3 - Druk zo nodig enkele malen op **◀** (links) om het menu te sluiten.

Een apparaat verwijderen

U kunt een draadloos Bluetooth-apparaat koppelen of ontkoppelen. Wanneer een Bluetooth-apparaat is aangesloten, kunt u de gamepad gebruiken of het TV-geluid horen via de draadloze luidspreker. U kunt een draadloos Bluetooth-apparaat ook verwijderen. Als u een Bluetooth-apparaat verwijdert, wordt het apparaat ontkoppeld.

Een draadloos apparaat verwijderen of ontkoppelen...

- 1 - Druk op **⚙**, selecteer **Alle instellingen** en druk op **OK**.
- 2 - Selecteer **Draadloze netwerken** en druk op **OK**.
- 3 - Selecteer **Bluetooth > Apparaat verwijderen** en druk op **OK**.
- 4 - Selecteer het draadloze apparaat in de lijst en druk op **OK**.
- 5 - Selecteer **Loskoppelen of Verwijderen** en druk op **OK**.
- 6 - Selecteer **OK** en druk op **OK** om te bevestigen.
- 7 - Druk zo nodig enkele malen op **◀** (links) om het menu te sluiten.

4.9

Hoofdtelefoon

U kunt een hoofdtelefoon aansluiten op de **🎧**-aansluiting aan de achterkant van de TV. Dit is een mini-aansluiting van 3,5 mm. Het volume van de hoofdtelefoon kunt u afzonderlijk aanpassen.

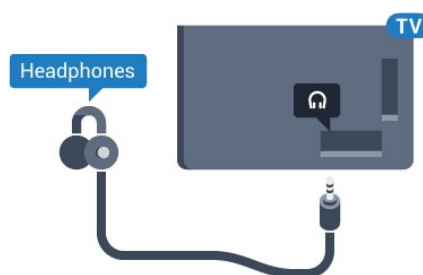

Het volume aanpassen...

- 1 - Druk op **⚙**, selecteer **Volume hoofdtelefoon** en druk op **OK**.
- 2 - Druk op de pijlen **▲** (omhoog) of **▼** (omlaag) om de waarde aan te passen.
- 3 - Druk zo nodig enkele malen op **◀** (links) om het menu te sluiten.

Gameconsole

HDMI

Voor de beste kwaliteit sluit u de gameconsole met een High Speed HDMI-kabel aan op de TV.

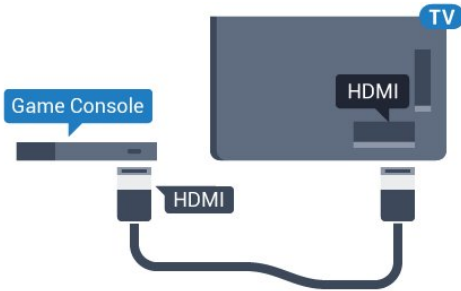

Y Pb Pr

Sluit de gameconsole met een componentkabel (Y Pb Pr) en een audio L/R-kabel aan op de TV.

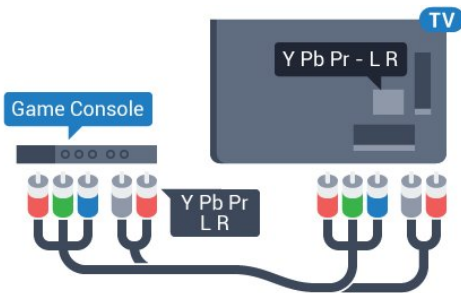

Scart

Sluit de gameconsole op de TV aan met een composiet-kabel (CVBS) en een audio L/R-kabel naar de TV.

Als uw gameconsole alleen beschikt over Video- (CVBS) en Audio L/R-uitvoer, gebruikt u een LR- (audio en video) naar-SCART-adapter (afzonderlijk verkrijgbaar) om verbinding te maken via de SCART-aansluiting.

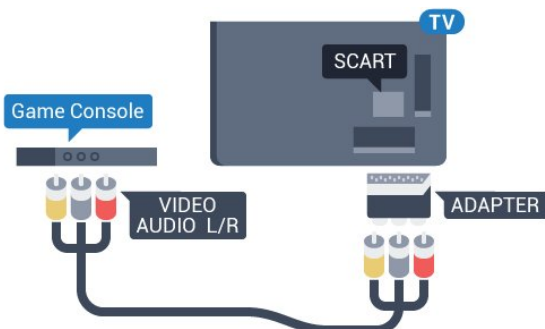

Beste instelling

Voordat u een game gaat spelen met een aangesloten gameconsole, adviseren wij u de ideale instelling **Game** op de TV in te stellen.

Wanneer u klaar bent met het spelen van een game en weer TV gaat kijken, vergeet dan niet om de instelling **Game of Computer** weer **Uit** te schakelen.

De TV instellen op de ideale instelling...

- 1 - Druk op **⚙**, selecteer **Alle instellingen** en druk op **OK**.
- 2 - Selecteer **Beeld** en druk op **➤** (rechts) om naar het menu te gaan.
- 3 - Selecteer **Geavanceerd** > **Game of computer** en selecteer het apparaattype dat u wilt gebruiken. Selecteer **Uit** als u weer naar de TV wilt omschakelen.
- 4 - Druk zo nodig enkele malen op **◀** (links) om het menu te sluiten.

Gamepad

Gamepad aansluiten

Wanneer u games vanaf internet op deze TV wilt spelen, kunt u diverse draadloze gamepads aansluiten. U kunt gamepads met een USB-nano-ontvanger of gamepads met Bluetooth gebruiken.

Een gamepad aansluiten met een USB-nano-ontvanger...

- 1 - Sluit de kleine nano-ontvanger aan op één van de USB-aansluitingen aan de zijkant van de TV. De draadloze nano-ontvanger wordt bij de gamepad geleverd.
- 2 - Zodra u de gamepad inschakelt, kunt u deze gebruiken.

U kunt ook een tweede gamepad aansluiten op de tweede USB-aansluiting aan de zijkant van de TV.

Bluetooth

Om een draadloze gamepad aan te sluiten met Bluetooth, drukt u in **Help** op de gekleurde toets **—** **Trefwoorden** en zoekt u **Bluetooth**, koppelen.

Geschikte gamepads

Niet alle draadloze gamepads zijn geschikt en getest voor gebruik met deze TV. Sommige gamepads zijn niet volledig compatibel.

De volgende gamepads zijn geschikt...

- Logitech F710
- Logitech F510
- Xbox 360 Wireless Controller voor Windows
- Speedlink Strike FX Wireless Gamepad
- Sony PlayStation bekabeld
- Mad Catz C.T.R.L. Mobiele gamepad voor Android
- Ipega, PG-9023
- Ipega, PG-9025
- PhoneJoy gamepad

Problemen

Eventuele interferentieproblemen met andere draadloze apparaten op de TV oplossen...

- Gebruik een USB-verlengsnoer en plaats de nano-ontvanger op ongeveer 1 meter afstand van de TV.
- U kunt ook een USB-hub met eigen stroomvoorziening op de TV aansluiten en de nano-ontvangers op de USB-hub aansluiten.

4.12

USB-schijf

Wat hebt u nodig

Als u een USB-schijf hebt aangesloten, kunt u een TV-uitzending onderbreken of opnemen. De TV-uitzending moet een digitale uitzending (DVB of vergelijkbaar) zijn.

Pauzeren

Als u een uitzending wilt pauzeren, hebt u een met USB 2.0 compatibele schijf nodig met minimaal 4 GB schijfruimte.

Opnemen

Om een uitzending op te nemen, hebt u minimaal 250 GB schijfruimte nodig. Als u een uitzending wilt opnemen op basis van de gegevens van de online-TV-gids, sluit u de USB-schijf aan wanneer de TV verbinding met internet heeft.

Druk voor meer informatie over het installeren van een USB-schijf in **Help** op de gekleurde toets **Trefwoorden** en zoek **USB-schijf, installatie**.

Installatie

Voordat u een uitzending kunt pauzeren of opnemen, dient u de USB-schijf aan te sluiten en te formatteren. Tijdens het formatteren worden alle bestanden van de USB-schijf verwijderd.

- 1 - Sluit de USB-schijf aan op een van de USB-aansluitingen van de TV. Sluit tijdens het formatteren geen andere USB-apparaten aan op de andere USB-poorten.
- 2 - Schakel de USB-schijf en de TV in.
- 3 - Als de TV is afgestemd op een digitale TV-zender, drukt u op **||** (Pauzeren). Hiermee wordt het formatteren gestart.

Volg de instructies op het scherm.

Wanneer de USB-schijf is geformatteerd, laat u deze permanent aangesloten.

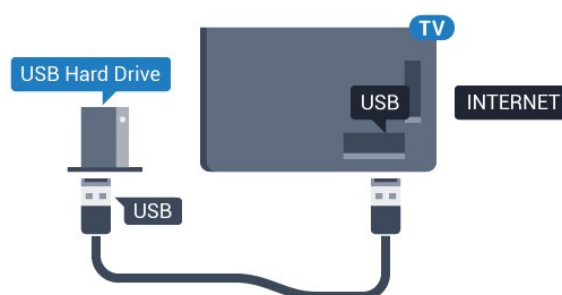

Waarschuwing

De USB-schijf wordt uitsluitend geformatteerd voor deze TV. U kunt geen opgeslagen opnames op een andere TV of PC afspelen. Gebruik geen PC-app om opnames op de USB-schijf te kopiëren of wijzigen. Hiermee beschadigt u de opnames. Als u een andere USB-schijf formateert, gaat de inhoud op de eerste schijf verloren. Als u een USB-schijf die u voor de TV hebt gebruikt, met een computer wilt gebruiken, moet u die schijf opnieuw formatteren.

Formatteren

Voordat u een uitzending kunt pauzeren of opnemen of apps kunt opslaan, moet u een USB-schijf aansluiten en formatteren. Tijdens het formatteren worden alle bestanden van de USB-schijf verwijderd. Als u uitzendingen wilt opnemen op basis van de gegevens van de online TV-gids, moet u de internetverbinding configureren voordat u de USB-schijf installeert.

Waarschuwing

De USB-schijf wordt uitsluitend geformatteerd voor deze TV. U kunt geen opgeslagen opnames op een andere TV of PC afspelen. Gebruik geen PC-app om opnames op de USB-schijf te kopiëren of wijzigen. Hiermee beschadigt u de opnames. Als u een andere USB-schijf formateert, gaat de inhoud op de eerste

schijf verloren. Als u een USB-schijf die u voor de TV hebt gebruikt, met een computer wilt gebruiken, moet u die schijf opnieuw formatteren.

Een USB-schijf voor uw TV formatteren...

- 1 - Sluit de USB-schijf aan op een van de USB-aansluitingen van de TV. Sluit tijdens het formatteren geen andere USB-apparaten aan op de andere USB-poorten.
- 2 - Schakel de USB-schijf en de TV in.
- 3 - Als de TV is afgestemd op een digitale TV-zender, drukt u op **II** (Pauzeren). Hiermee wordt het formatteren gestart. Volg de instructies op het scherm.
- 4 - De TV zal u vragen of u de USB-schijf wilt gebruiken om apps op te slaan, ga akkoord met de vraag als u dat wilt.
- 5 - Wanneer de USB-schijf is geformatteerd, laat u deze permanent aangesloten.

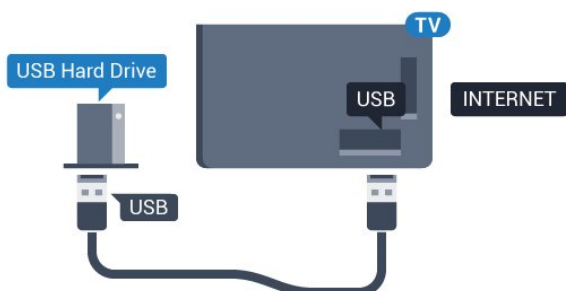

4.13

USB-toetsenbord

Aansluiten

Sluit een USB-toetsenbord (USB-HID) aan om tekst in te voeren op uw TV.

Gebruik één van de USB-aansluitingen om deze aan te sluiten.



Configureren

Om het USB-toetsenbord te installeren, schakelt u de TV in en sluit u het USB-toetsenbord aan op één van de USB-aansluitingen van de TV. Als de TV het toetsenbord voor de eerste keer detecteert, kunt u de gewenste toetsenbordindeling selecteren en deze testen. Als u eerst een Cyrillische of Griekse

toetsenbordindeling selecteert, kunt u daarna nog een tweede Latijnse indeling selecteren.

De bestaande toetsenbordindeling wijzigen...

- 1 - Druk op **⚙**, selecteer **Alle instellingen** en druk op **OK**.
- 2 - Selecteer **Algemene instellingen** en druk op **➤** (rechts) om naar het menu te gaan.
- 3 - Selecteer **Instellingen van het USB-toetsenbord** en druk op **OK** om de toetsenbordconfiguratie te starten.

Speciale toetsen

Toetsen voor de invoer van tekst

- Enter = OK
- Backspace = teken voor de cursor verwijderen
- Pijltjestoetsen = navigeren binnen een tekstveld
- Druk tegelijkertijd op **Ctrl + Spatiebalk** als u tussen toetsenbordindelingen wilt schakelen wanneer een tweede indeling is ingesteld.

Toetsen voor apps en webpagina's

- Tab en Shift+Tab = Volgende en Vorige
- Home = naar de bovenkant van de pagina
- End = naar de onderkant van de pagina
- Page Up = één pagina omhoog
- Page Down = één pagina omlaag
- + = eenmaal inzoomen
- - = eenmaal uitzoomen
- * = webpagina aan de breedte van de pagina aanpassen

4.14

USB-stick

U kunt foto's bekijken of muziek- en videobestanden afspelen vanaf een aangesloten USB-stick.

Plaats terwijl de TV is ingeschakeld een USB-stick in een van de USB-aansluitingen van de TV.



De TV detecteert de USB-stick en opent de lijst met de inhoud.

Druk op **SOURCES** en selecteer **USB** als de lijst met de inhoud niet automatisch wordt weergegeven.

Als u niet meer wilt kijken of luisteren naar de inhoud die op de USB-stick staat, drukt u op **TV EXIT** of selecteert u een andere activiteit.

Als u de USB-stick wilt ontkoppelen, kunt u de stick op elk moment verwijderen.

Ultra HD op USB

U kunt foto's in Ultra HD-resolutie bekijken vanaf een aangesloten USB-apparaat of Flash Drive. De TV verlaagt de resolutie naar Ultra HD als de resolutie van de foto groter is.

Druk voor meer informatie over het bekijken of afspelen van inhoud op een USB-stick in **Help** op de gekleurde toets **—** Trefwoorden en zoek **Foto's, video's en muziek**.

4.15

Fotocamera

Als u foto's wilt bekijken die zijn opgeslagen op een digitale fotocamera, kunt u de camera rechtstreeks op de TV aansluiten.

Gebruik voor het aansluiten één van de **USB**-aansluitingen van de TV. Schakel de camera in na het aansluiten.

Druk op **➤ SOURCES** en selecteer **USB** als de lijst met de inhoud niet automatisch wordt weergegeven. Mogelijk moet u de camera instellen om de inhoud te kunnen overbrengen via PTP (Picture Transfer Protocol). Raadpleeg de gebruikershandleiding van de digitale fotocamera.

Druk voor meer informatie over het bekijken van foto's in **Help** op de gekleurde toets **—** Trefwoorden en zoek **Foto's, video's en muziek**.

4.16

Camcorder

HDMI

Gebruik voor de beste kwaliteit een HDMI-kabel om de camcorder op de TV aan te sluiten.

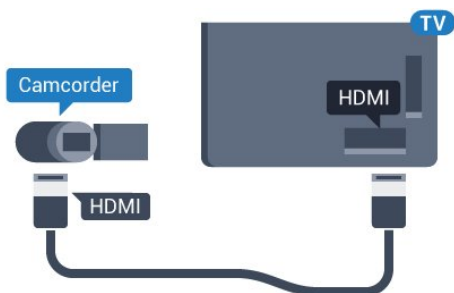

LR (audio en video) / Scart

U kunt een HDMI-, YPbPr- of SCART-aansluiting gebruiken om een camcorder aan te sluiten. Als uw camcorder alleen een Video- (CVBS) en Audio L/R-uitgang heeft, kunt u een Video Audio L/R-naar-SCART-adapter (afzonderlijk verkrijgbaar) gebruiken om het apparaat op de SCART-aansluiting aan te sluiten.

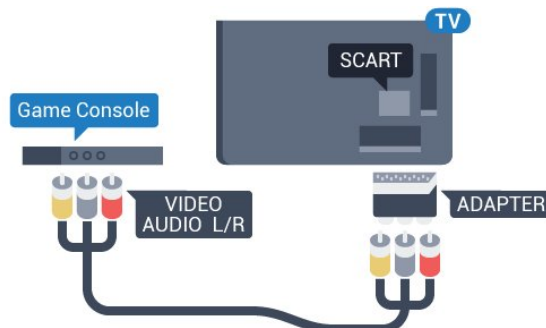

4.17

Computer

Aansluiten

U kunt uw computer aansluiten op de TV en de TV als computerscherm gebruiken.

Met HDMI

Sluit de computer aan met een HDMI-kabel.

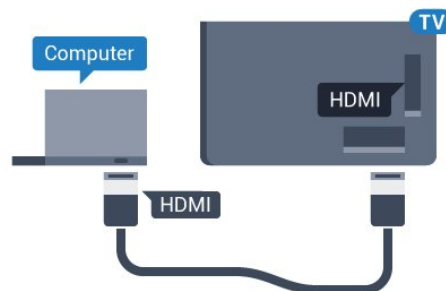

Met DVI-naar-HDMI

Heeft uw computer enkel een DVI aansluiting, gebruik dan een DVI-naar-HDMI-adapter (afzonderlijk verkrijgbaar) om de PC aan te sluiten op HDMI. Voeg een Audio L/R-kabel (mini-aansluiting van 3,5 mm) op AUDIO IN L/R aan de achterkant van de TV voor het geluid.

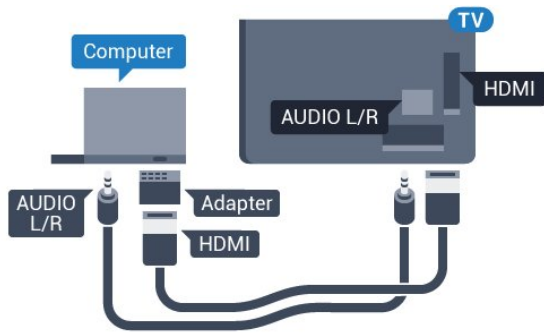

Ideale instelling

Als u een computer aansluit, adviseren wij u om de aansluiting, waarop de computer is aangesloten, de juiste naam voor het apparaattype te geven in het menu Bron. Als u daarna overschakelt naar **Computer** in het menu Bronnen, wordt de TV automatisch ingesteld op de ideale instelling voor Computer.

U kunt handmatig de ideale instelling overschakelen op **Uit** om TV te kijken of **Game** om een game te spelen met een aangesloten gameconsole (vergeet niet om terug te schakelen naar **Uit** wanneer u stopt met het spelen van een game).

Als u overschakelt naar een bron en de instelling **Game** of **Computer** wijzigt, dan wordt het opgeslagen voor deze geselecteerde bron.

De TV instellen op de ideale instelling...

- 1 - Druk op , selecteer **Alle instellingen** en druk op **OK**.
- 2 - Selecteer **Beeld** en druk op **>** (rechts) om naar het menu te gaan.
- 3 - Selecteer **Geavanceerd > Game of computer** en druk op **OK**.
- 4 - Selecteer **Game** (om te gamen) of **Computer** (om naar een film te kijken).
- 5 - Druk zo nodig enkele malen op **<** (links) om het menu te sluiten.

Denk eraan om de instelling **Game** of **computer** terug te zetten op **Uit** als u klaar bent met gamen.

In- en uitschakelen

5.1

Ingeschakeld of stand-by

Zorg ervoor dat de TV is aangesloten op de netspanning. Sluit het meegeleverde netsnoer aan op de AC in-aansluiting aan de achterkant van de TV. Het indicatielampje aan de onderkant van de TV gaat branden.

Inschakelen

Druk op  op de afstandsbediening om de TV in te schakelen. U kunt ook op  HOME drukken. Als u de afstandsbediening niet kunt vinden of als de batterijen leeg zijn, kunt u de TV ook inschakelen door op de kleine joysticktoets aan de achterkant van de TV te drukken.

Overschakelen naar stand-by

Als u de TV op stand-by wilt zetten, drukt u op  op de afstandsbediening. U kunt ook op de kleine joysticktoets aan de achterkant van de TV drukken.



In de stand-bystand blijft de TV aangesloten op de netspanning, maar is het energieverbruik heel laag.

Als u de TV geheel wilt uitschakelen, trekt u de stekker uit het stopcontact.





Trek het netsnoer altijd aan de stekker en nooit aan het snoer uit het stopcontact. Zorg dat u altijd gemakkelijk bij de stekker, het netsnoer en het stopcontact kunt.

5.2

Toetsen van de TV

Als u de afstandsbediening kwijt bent of als de batterijen ervan leeg zijn, kunt u alsnog bepaalde basishandelingen met de TV uitvoeren.

Het basismenu openen...

- 1 - Druk terwijl de TV is ingeschakeld, op de joysticktoets aan de achterkant van de TV om het basismenu weer te geven.
- 2 - Druk op links of rechts om  Volume,  Kanaal of  Bronnen te selecteren. Selecteer  Demo om een demofilm te starten.
- 3 - Druk omhoog of omlaag als u het volume wilt aanpassen of op de volgende of vorige zender wilt afstemmen. Druk omhoog of omlaag om door de lijst

met bronnen te bladeren, waarin ook de tunerselectie staat. Druk op de joysticktoets om de demofilm te starten.

4 - Het menu verdwijnt automatisch.

Als u de TV op stand-by wilt zetten, selecteert u  en drukt u op de joysticktoets.





5.3

Sleeptimer

Met de **sleeptimer** kunt u de TV zodanig instellen dat deze na een ingestelde tijd automatisch in stand-by wordt gezet.

De sleeptimer instellen...

- 1 - Druk op , selecteer **Sleeptimer** en druk op OK.
- 2 - Met de schuifbalk kunt u de tijd in stappen van 5 minuten op maximaal 180 minuten instellen. Als de tijd op 0 minuten is ingesteld, staat de sleeptimer uit. U kunt de TV altijd eerder uitschakelen of de tijd opnieuw instellen.
- 3 - Druk op  BACK om het menu te sluiten.

5.4

Timer voor uitschakelen

Als de TV een TV-sigitaal ontvangt maar u 4 uur lang niet op een toets op de afstandsbediening drukt, wordt de TV automatisch uitgeschakeld om energie te besparen. En als de TV gedurende 10 minuten geen TV-sigitaal noch opdracht van de afstandsbediening ontvangt, wordt de TV automatisch uitgeschakeld.

Als u de TV als beeldscherm gebruikt of TV kijkt via een digitale ontvanger (een set-top box - STB) en u de afstandsbediening van de TV niet gebruikt, zet u het automatisch uitschakelen van de TV uit.

De Timer voor uitschakelen uitzetten...

- 1 - Druk op , selecteer **Alle instellingen** en druk op OK.
- 2 - Selecteer **Eco-instellingen** en druk op  (rechts) om naar het menu te gaan.
- 3 - Selecteer **Timer voor uitschakelen** en druk op OK.
- 4 - Druk op de pijlen  (omhoog) of  (omlaag) om de waarde aan te passen. Met de waarde 0 schakelt u de timer voor automatisch uitschakelen uit.
- 5 - Druk zo nodig enkele malen op  (links) om het

menu te sluiten.

Druk voor meer informatie over milieuvriendelijke TV-instellingen in **Help** op de gekleurde toets  **Trefwoorden** en zoek **Eco-instellingen**.

Afstandsbediening

Toetsenoverzicht

Bovenzijde

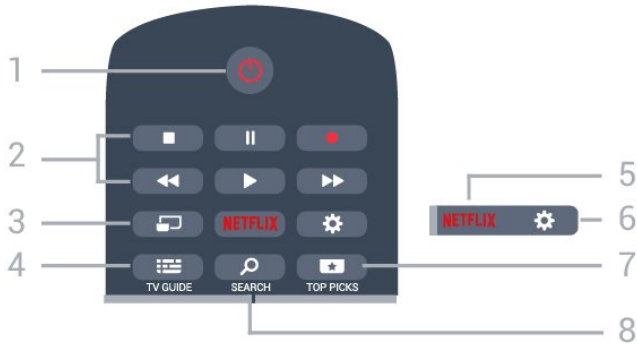

- 1 - **Stand-by / Aan**
Hiermee schakelt u de TV of de stand-bystand in.
- 2 - **Afspelen en opnemen**
 - Afspelen , om af te spelen.
 - Pauzeren , om het afspelen te pauzeren
 - Stoppen , om het afspelen te stoppen
 - Terugspoelen , om terug te spoelen
 - Vooruitspoelen , om vooruit te spoelen
 - Opnemen , om een opname te starten
- 3 - **MULTIVIEW**
Hiermee opent u een klein scherm op het grote scherm.
- 4 - **TV GUIDE**
Hiermee opent of sluit u de TV-gids.
- 5 - **NETFLIX**
Hiermee opent u Netflix direct. Terwijl de TV is ingeschakeld of in stand-by staat.
- 6 - **Instellingen**
Hiermee opent u het menu Veelgebruikte instellingen en Alle instellingen.
- 7 - **TOP PICKS**
Hiermee opent u het menu met aanbevolen programma's, Video on demand (huurvideo's) of Online TV (Catch Up TV).
- 8 - **SEARCH**
Hiermee opent u de pagina met zoekopdrachten.

Midden

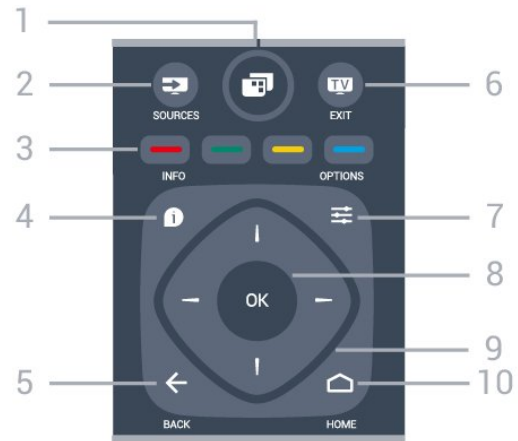

- 1 -
Hiermee opent u het TV-menu met standaard-TV-functies.
- 2 - **SOURCES**
Hiermee opent u het menu Bronnen.
- 3 - **Gekleurde toetsen**
Directe selectie van opties. Met de blauwe toets opent u **Help**.
- 4 - **INFO**
Hiermee opent en sluit u programma-informatie.
- 5 - **BACK**
Hiermee schakelt u terug naar de vorige zender. Hiermee sluit u een menu zonder de instellingen te wijzigen. Hiermee gaat u terug naar de vorige app-/internetpagina.
- 6 - **EXIT**
Hiermee kunt u weer televisiekijken. Hiermee beëindigt u een interactieve TV-app.
- 7 - **OPTIONS**
Hiermee opent en sluit u het menu Opties.
- 8 - **OK-toets**
Hiermee bevestigt u een selectie of instelling. Hiermee opent u de zenderlijst terwijl u TV kijkt.
- 9 - **Pijl-/navigatie toetsen**
Hiermee navigeert u omhoog, omlaag, naar links en naar rechts
- 10 - **HOME**
Hiermee opent u het Hoofdmenu.

Onderkant



1 - Dempen

Hiermee dempt u het geluid of schakelt u het weer in.

2 - Volume

Hiermee past u het volumeniveau aan.

3 - Numerieke toetsen

Hiermee kunt u direct een bepaalde zender selecteren.

4 - SUBTITLE

Hiermee schakelt u ondertitels in of uit of schakelt u automatisch de ondertitels in.

5 - Zender

Hiermee schakelt u naar de volgende of vorige zender in de zenderlijst. Hiermee opent u de volgende of vorige pagina in teletekst. Hiermee start u het volgende of vorige hoofdstuk op een disc.

6 - TEXT

Hiermee opent en sluit u teletekst.

6.2

Spraakgestuurd zoeken

App downloaden van Google Play

Gebruik uw Android-smartphone of -tablet als afstandsbediening voor uw Android-TV. Schakel eenvoudig tussen de modi d-pad, touchpad en gamepad om door inhoud te navigeren en games te spelen op uw Android-TV. Tik op de microfoon om Voice Search te gebruiken of gebruik het toetsenbord om tekst in te voeren op de Android-TV.

Om aan de slag te gaan, verbindt u uw Android-telefoon of -tablet met hetzelfde netwerk als uw Android-TV of zoekt u uw Android-TV via Bluetooth.

Werkt met alle Android-TV's.

*U hebt een Android-telefoon of -tablet met Android

4.3 of hoger nodig om de Android TV Remote Control-app te kunnen gebruiken.

Voice Search

Koppelen aan uw TV

Er is geen microfoon op uw afstandsbediening. Als u Voice Search wilt gebruiken, moet u eerst de app **Android TV Remote Control** op uw Android-smartphone of -tablet installeren.

- 1 - Zoek op uw Android-smartphone of -tablet 'Android TV Remote Control' in de Google Play Store.
- 2 - Download en installeer **Android TV Remote Control-app*** op uw Android-smartphone of -tablet.
- 3 - Verbind uw Android-smartphone of -tablet met hetzelfde netwerk als uw Android-TV.
- 4 - Selecteer 'PhilipsTV'** op uw Android-smartphone of -tablet, vervolgens geeft uw Android-TV een code weer op het scherm.
- 5 - Voer de code in op uw Android-smartphone of -tablet om uw Android-TV te koppelen.

*U hebt een Android-telefoon of -tablet met Android 4.3 of hoger nodig om de Android TV Remote Control-app te kunnen gebruiken.

**De naam van uw Android-TV hangt af van de naam die u hebt ingesteld in Naam van TV-netwerk. De vooraf ingestelde naam is de modelnaam van deze TV.

Druk voor meer informatie in **Help** op de gekleurde toets **Trefwoorden** en zoek **Netwerk, Naam van TV-netwerk**.

Voice Search gebruiken

U kunt zoeken naar video's, muziek of iets anders op het internet met het pictogram boven aan het hoofdmenu. U kunt Voice Search op elk moment gebruiken. U kunt ook het toetsenbord van de afstandsbediening gebruiken om tekst in te voeren.

Voice Search gebruiken...

- 1 - Tik op het pictogram op uw smartphone om zoekopdrachten uit te voeren met behulp van gesproken tekst.
- 2 - Als het pictogram op het scherm rood is, is de microfoon actief.
- 3 - Spreek duidelijk uit wat u zoekt. Het kan enige tijd duren voordat de resultaten worden weergegeven.
- 4 - In het scherm met zoekresultaten kunt u het gewenste item selecteren.

Zie ook www.support.google.com/androidtv

Instellingen Voice Search

U kunt instellen in welke taal u Voice Search wilt gebruiken.

De taal instellen voor Voice Search ...

- 1 - Druk op , selecteer **Alle instellingen** en druk op **OK**.
- 2 - Selecteer **Android-instellingen** en druk op **OK**.
- 3 - Selecteer **Voorkeuren** >  **Spraak** en druk op **OK**.
- 4 - Selecteer de gewenste taal en druk op **OK**.
- 5 - Druk op  **BACK** om één stap terug te gaan of druk op  **EXIT** om het menu te sluiten.

6.3

IR-sensor

De TV kan worden bediend met een afstandsbediening die werkt op IR (infrarood). Bij een IR-afstandsbediening moet u de infraroodsensor van de afstandsbediening wel op de voorkant van de TV richten.

6.4

Batterijen

Als de TV niet reageert op de afstandsbediening, zijn mogelijk de batterijen leeg.

Als u de batterijen wilt vervangen, opent u het batterijvak achter op de afstandsbediening.

- 1 - Schuif de batterijklep in de richting zoals aangegeven door de pijl.
- 2 - Vervang de oude batterijen door twee batterijen van het type **AAA-R03-1,5V**. Zorg dat de + en - kanten van de batterij in de juiste richting liggen.
- 3 - Plaats en schuif de batterijklep weer terug tot u een klik hoort.

Haal de batterijen uit de afstandsbediening als u de afstandsbediening lange tijd niet gaat gebruiken. Gooi oude batterijen veilig weg volgens de verwijderingsinstructies.

Druk voor meer informatie in **Help** op de gekleurde toets  **Trefwoorden** en zoek **Verwijdering**.

6.5

Schoonmaken

De afstandsbediening is voorzien met een krasbestendige coating.

Reinig de afstandsbediening met een zachte, vochtige doek. Gebruik nooit stoffen als alcohol, chemische middelen of allesreinigers voor de afstandsbediening.

Zenders

7.1

Zenders instellen

Druk voor meer informatie in **Help** op de gekleurde toets  Trefwoorden en zoek **Zender**, satellietinstallatie.





7.2

Zenderlijsten

Over zenderlijsten

Na installatie van een zender worden alle zenders weergegeven in de zenderlijst. Zenders worden weergegeven met hun naam en logo als deze informatie beschikbaar is.

Voor elk type tuner - antenne/kabel (DVB-T/C) of satelliet (DVB-S) - is er een lijst met alle geïnstalleerde zenders. U kunt deze lijst alleen filteren om TV-zenders of alleen radiozenders weer te geven. Wanneer u meerdere satellieten hebt geïnstalleerd, kunt u de zenders op satelliet filteren.

Druk met een zenderlijst geselecteerd op de pijltjes  (omhoog) of  (omlaag) om een zender te selecteren en druk dan op **OK** om naar de geselecteerde zender te kijken. U stemt alleen af op de zenders in die lijst bij gebruik van de toetsen  **+** of  **-**.

Zenderpictogrammen

Na een automatische zenderupdate voor de zenderlijst worden de gevonden nieuwe zenders gemarkeerd met een  (ster).

Als u een zender vergrendelt, wordt deze gemarkeerd met een  (slot).

De drie populairste zenders die op dit moment door anderen worden bekeken, worden gemarkeerd met een 1, 2 of 3.



Radiozender

Als er digitale uitzendingen beschikbaar zijn, worden er tijdens de installatie digitale radiozenders geïnstalleerd. U schakelt over naar een andere radiozender zoals u naar een andere TV-zender overschakelt. Bij een kabelinstallatie (DVB-C) worden radiozenders meestal onder zendernummer 1001 en hoger geplaatst.

Een zenderlijst openen

Naast de lijst met alle zenders voor elke tuner, via antenne/kabel of satelliet, kunt u een gefilterde lijst selecteren, of u kunt een van de favorietenlijsten selecteren die u hebt gemaakt.

De huidige zenderlijst openen...

- 1 - Druk op  om over te schakelen op TV.
- 2 - Druk op **OK** om de huidige lijst met zenders te openen.
- 3 - Druk op  **BACK** om de zenderlijst te sluiten.

Een van de zenderlijsten selecteren...

- 1 - Open een zenderlijst op het scherm en druk op  **OPTIONS**.
- 2 - Selecteer **Zenderlijst selecteren** en druk op **OK**.
- 3 - Selecteer in het lijstmenu een van de beschikbare lijsten met zenders en druk op **OK**.

U kunt ook de lijstnaam selecteren boven aan de zenderlijst en op **OK** drukken om het lijstmenu te openen.

Tip

U kunt eenvoudig schakelen tussen de twee tuners via het menu **Bronnen**.

Druk op  **SOURCES** en selecteer **TV kijken** om over te schakelen op de antenne-/kabeltuner. Selecteer **Satelliet bekijken** om over te schakelen op de satelliet tuner.

De TV opent altijd de als laatste geselecteerde lijst met zenders voor de geselecteerde tuner.

Een zenderlijst filteren

U kunt een lijst met alle zenders filteren. U kunt de zenderlijst zodanig instellen dat er alleen TV-zenders of alleen radiozenders worden weergegeven. Voor de antenne-/kabelzenders kunt u de lijst zodanig instellen dat de free-to-air- of de gecodeerde zenders worden weergegeven. Wanneer u meerdere satellieten hebt geïnstalleerd, kunt u de lijst met satellietzenders op satelliet filteren.

Een filter instellen voor een lijst met alle zenders...

- 1 - Druk op .
- 2 - Druk op **OK** om de huidige lijst met zenders te openen.
- 3 - Druk op  **OPTIONS**.
- 4 - Selecteer **Zenderlijst selecteren** en druk op **OK**.
- 5 - Selecteer **Antennezenders filteren**, **Kabelzenders filteren** of **Satellietzenders filteren**, afhankelijk van de lijst die u wilt filteren.
- 6 - Selecteer in het menu **Opties** het gewenste filter en druk op **OK** om het filter te activeren. De naam van het filter wordt achter de zenderlijst weergegeven als onderdeel van de naam van de zenderlijst.
- 7 - Druk op  (links) om één stap terug te gaan of



druk op  om het menu te sluiten.

Een zender zoeken

U kunt naar een zender zoeken in een lange zenderlijst.

De TV kan naar een zender zoeken in een van de drie belangrijkste zenderlijsten: de lijst met antennezenders, die met kabelzenders of die met satellietzenders.

Een zender zoeken...

- 1 - Druk op .
- 2 - Druk op **OK** om de huidige lijst met zenders te openen.
- 3 - Druk op  **OPTIONS**.
- 4 - Selecteer **Zenderlijst selecteren** en druk op **OK**.
- 5 - Selecteer **Antennezenders filteren**, **Kabelzenders filteren** of **Satellietzenders filteren** en druk op **OK**.
- 6 - Selecteer **Zender zoeken** en druk op **OK** om een tekstveld te openen. U kunt het toetsenbord van de afstandsbediening (indien beschikbaar) of het toetsenbord op het scherm gebruiken om tekst in te voeren.
- 7 - Voer een nummer, een naam of een gedeelte van een naam in, selecteer **Toepassen** en druk op **OK**. De TV zoekt naar overeenkomende zendernamen in de lijst die u hebt geselecteerd.

Zoekresultaten worden weergegeven als een lijst met zenders. De naam van de lijst staat bovenaan. De zoekresultaten verdwijnen wanneer u een andere lijst met zenders selecteert of de lijst met zoekresultaten sluit.



7.3

Zenders kijken

Afstemmen op een zender

Als u TV wilt gaan kijken, drukt u op . De TV stemt af op de zender waarnaar u het laatst hebt gekeken.

Overschakelen naar een andere zender

Druk op  **+** or  **-** om naar een andere zender over te schakelen.

Als u het zendernummer weet, kunt u dit invoeren met de cijfertoetsen. Nadat u het nummer hebt ingevoerd, drukt u op **OK** om naar die zender te gaan.

Nu en straks

Terwijl u naar een TV-zender kijkt, kunt u snel door de overige zenders scrollen om te kijken wat daar te zien is.

Druk op  (omhoog) of  (omlaag) om een zenderlijst te openen. Als de informatie beschikbaar

is, worden de naam en details van het huidige programma weergegeven, gevolgd door de naam en de details van het volgende programma.

Vorige zender





Druk op  **BACK** om terug te keren naar de zender waarop daarvoor was afgestemd.

Zender vergrendelen





Een zender vergrendelen of ontgrendelen

Om te voorkomen dat kinderen naar bepaalde zenders kunnen kijken, kunt u die zenders vergrendelen. Om naar een vergrendelde zender te kijken, moet u eerst de pincode van vier cijfers voor het kinderslot invoeren. Het is niet mogelijk om programma's van aangesloten apparaten te vergrendelen.

Een zender vergrendelen...

- 1 - Druk op .
- 2 - Druk op **OK** om de zenderlijst te openen. Wijzig de zenderlijst indien nodig.
- 3 - Selecteer de zender die u wilt vergrendelen.
- 4 - Druk op  **OPTIONS**, selecteer **Zender vergrendelen** en druk op **OK**.
- 5 - Voer uw pincode van vier cijfers in als hierom wordt gevraagd. Een vergrendelde zender wordt gemarkeerd met een  (slot).
- 6 - Druk op  (links) om één stap terug te gaan of druk op  om het menu te sluiten.

Een zender ontgrendelen...

- 1 - Druk op .
- 2 - Druk op **OK** om de zenderlijst te openen. Wijzig de zenderlijst indien nodig.
- 3 - Selecteer de zender die u wilt ontgrendelen.
- 4 - Druk op  **OPTIONS**, selecteer **Zender ontgrendelen** en druk op **OK**.
- 5 - Voer uw pincode van vier cijfers in als hierom wordt gevraagd.
- 6 - Druk op  (links) om één stap terug te gaan of druk op  om het menu te sluiten.

Als u zenders in een zenderlijst vergrendelt of ontgrendelt, hoeft u de pincode maar eenmaal in te voeren totdat u de zenderlijst sluit.

Druk in **Help** op de gekleurde toets  **Trefwoorden** en zoek **Kinderslot** voor meer informatie.

Leeftijdsgrens

U kunt een leeftijdsgrens gebruiken om te voorkomen dat kinderen naar programma's kijken waarvoor ze te jong zijn.

De programma's van sommige digitale zenders

hebben een leeftijdsclassificatie meegekregen. Is deze leeftijdsclassificatie hoger dan of gelijk aan de leeftijdsgrens die u voor uw kind hebt ingesteld, dan wordt het programma vergrendeld. Om naar een vergrendeld programma te kijken, moet u eerst de code voor **leeftijdsclassificatie** invoeren.

Een leeftijdsgrens instellen...

- 1 - Druk op , selecteer **Alle instellingen** en druk op **OK**.
- 2 - Selecteer **Kinderslot > Leeftijdsclassificatie** en druk op **OK**.
- 3 - Voer de 4-cijferige code voor het kinderslot in. Als u nog geen code hebt ingesteld, selecteert u bij **Kinderslot** de optie **Code instellen**. Voer een 4-cijferige code voor het kinderslot in en bevestig deze. U kunt nu een leeftijdsgrens instellen.
- 4 - Terug in **Leeftijdsclassificatie** selecteert u de leeftijd en drukt u op **OK**.
- 5 - Druk zo nodig enkele malen op **<** (links) om het menu te sluiten.

Als u de leeftijdsgrens wilt uitschakelen, selecteert u **Geen** als leeftijd. In sommige landen bent u echter verplicht om een leeftijdsgrens in te stellen.

Bij sommige zenders vergrendelt de TV alleen programma's met een hogere grens. De leeftijdsgrens wordt ingesteld voor alle zenders.



Zenderopties

Opties openen

U kunt tijdens het kijken naar een zender een aantal opties instellen.

Welke opties beschikbaar zijn, is afhankelijk van het type zender waarnaar u kijkt (analoog of digitaal) of van de opgegeven TV-instellingen.

Het optiemenu openen...

- 1 - Terwijl u naar een zender kijkt, drukt u op  **OPTIONS**.
- 2 - Druk opnieuw op  **OPTIONS** om het item te sluiten.

Ondertiteling

Inschakelen

Druk op **SUBTITLE** als u ondertiteling wilt inschakelen.

U kunt de ondertiteling **aan-** of **uitzetten**. Of selecteer **Automatisch**.

Automatisch

Als taal informatie deel uitmaakt van de digitale uitzending en het programma niet in uw taal (de op de TV ingestelde taal) wordt uitgezonden, kan de TV

automatisch ondertiteling weergeven in een van de voorkeurtalen voor ondertiteling. Een van deze talen voor ondertiteling moet ook deel uitmaken van de uitzending.

U kunt de voorkeurtalen voor ondertiteling selecteren bij **Taal ondertiteling**.

Ondertiteling vanuit teletekst

Als u afstemt op een analoge zender, moet u de ondertiteling voor elke zender afzonderlijk beschikbaar stellen.

- 1 - Schakel over naar een zender en druk op **TEXT** om teletekst te openen.
- 2 - Ga naar de pagina voor ondertiteling, meestal **888**.
- 3 - Druk nogmaals op **TEXT** om teletekst te sluiten.

Als u **Aan** selecteert in het menu **Ondertiteling** terwijl u naar een analoge zender aan het kijken bent, worden de ondertitels, indien beschikbaar, weergegeven.

Om erachter te komen of een zender analoog of digitaal is, schakelt u over naar de zender en opent u **Zenderinformatie** in  **OPTIONS**.

Taal ondertiteling

Voorkeurtalen ondertiteling

Voor de digitale uitzending van een programma kunnen meerdere talen voor ondertiteling worden aangeboden. U kunt een eerste en een tweede voorkeurtaal voor de ondertiteling instellen. Als ondertiteling in een van deze talen beschikbaar is, wordt de geselecteerde ondertiteling op de TV weergegeven.

De voorkeurtaal en alternatieve taal voor de ondertiteling instellen...

- 1 - Druk op , selecteer **Alle instellingen** en druk op **OK**.
- 2 - Selecteer **Regio en taal > Talen > Voorkeurtaal ondertiteling** of **Alternatieve taal ondertiteling**.
- 3 - Selecteer de gewenste taal en druk op **OK**.
- 4 - Druk op **<** (links) om één stap terug te gaan of druk op **<** om het menu te sluiten.

Een ondertitelingstaal selecteren

Als er geen ondertiteling in een van de geselecteerde talen beschikbaar is, kunt u uit de beschikbare talen voor ondertiteling een andere taal kiezen. Als er geen ondertitelingstalen beschikbaar zijn, kunt u deze optie niet selecteren.

Een taal voor de ondertiteling selecteren als geen enkele voorkeuertaal beschikbaar is...

- 1 - Druk op **≡** **OPTIONS** .
- 2 - Selecteer **Taal ondertiteling** en selecteer vervolgens een van de ondertitelingstalen die u tijdelijk wilt gebruiken.

Audiotaal

Voorkeuertaal audio

Voor de digitale uitzending van een programma kunnen meerdere audiotalen (gesproken talen) worden aangeboden. U kunt een eerste en een tweede voorkeuertaal voor de audio instellen. Als er audio in een van deze talen beschikbaar is, schakelt de TV over op de audiotaal.

De voorkeuertaal en alternatieve taal voor audio instellen...

- 1 - Druk op **⚙**, selecteer **Alle instellingen** en druk op **OK**.
- 2 - Selecteer **Regio en taal** en selecteer **Talen > Voorkeuertaal audio** of **Alternatieve taal audio**.
- 3 - Selecteer de gewenste taal en druk op **OK**.
- 4 - Druk op **⬅** (links) om één stap terug te gaan of druk op **⬅** om het menu te sluiten.

Een audiotaal selecteren

Als er geen van de voorkeuraudiotalen beschikbaar is, kunt u uit de beschikbare audiotalen een andere taal kiezen. Als er geen audiotalen beschikbaar zijn, kunt u deze optie niet selecteren.

Een audiotaal selecteren als geen van de voorkeurtalen beschikbaar is...

- 1 - Druk op **≡** **OPTIONS** .
- 2 - Selecteer **Audiotaal** en selecteer vervolgens een van de audiotalen die u tijdelijk wilt gebruiken.

Common Interface

Als u een CAM in een van de Common Interface-sleuven hebt geplaatst, kunt u informatie over de CAM en de aanbieder weergeven of CAM-gerelateerde instellingen configureren.

De CAM-informatie weergeven...

- 1 - Druk op **➡** **SOURCES** .
- 2 - Selecteer het type zender waarvoor u de CAM gebruikt: **TV kijken** of **Satelliet bekijken**.
- 3 - Druk op **≡** **OPTIONS** en selecteer **Common Interface**.
- 4 - Selecteer de juiste Common Interface-sleuf en druk op **➡** (rechts).

5 - Selecteer de TV-aanbieder van de CAM en druk op **OK**. De volgende schermen zijn afkomstig van de TV-aanbieder.

HbbTV op deze zender

Als u de HbbTV-pagina's van een bepaalde zender niet wilt, kunt u HbbTV voor deze zender blokkeren.

- 1 - Stem af op de zender waarvan u de HbbTV-pagina's wilt blokkeren.
- 2 - Druk op **≡** **OPTIONS**, selecteer **HbbTV op deze zender** en druk op **➡** (rechts).
- 3 - Selecteer **Uit** en druk vervolgens op **OK**.
- 4 - Druk op **⬅** (links) om één stap terug te gaan of druk op **⬅** **BACK** om het menu te sluiten.

HbbTV volledig blokkeren op TV...

- 1 - Druk op **⚙**, selecteer **Alle instellingen** en druk op **OK**.
- 2 - Selecteer **Algemene Instellingen > Geavanceerd > HbbTV**.
- 3 - Selecteer **Uit** en druk vervolgens op **OK**.
- 4 - Druk op **⬅** (links) om één stap terug te gaan of druk op **⬅** **BACK** om het menu te sluiten.

Zenderinfo

U kunt de technische eigenschappen van een bepaalde zender (of deze digitaal of analoog is, het geluid, het type, enzovoort) weergeven.

De technische informatie van een zender weergeven...

- 1 - Stem af op de zender.
- 2 - Druk op **≡** **OPTIONS**, selecteer **Zender info** en druk op **OK**.
- 3 - Druk op **OK** om dit scherm te sluiten.

Mono / Stereo

U kunt het geluid van een analoge zender schakelen naar mono of stereo.

Schakelen naar mono of stereo...

- 1 - Stem af op een analoge zender.
- 2 - Druk op **≡** **OPTIONS**, selecteer **Mono / Stereo** en druk op **➡** (rechts).
- 3 - Selecteer **Mono** of **Stereo** en druk op **OK**.
- 4 - Druk op **⬅** (links) om één stap terug te gaan of druk op **⬅** **BACK** om het menu te sluiten.

Videoselectie

Digitale TV-zenders kunnen meerdere videosignalen aanbieden (multi-feed uitzendingen), met verschillende camerastandpunten of -hoeken bij

dezelfde scène of verschillende programma's op één TV-zender. Op de TV verschijnt een bericht als dergelijke TV-zenders beschikbaar zijn.

Dual I-II

Als een audiosignaal twee audiotalen bevat, maar er voor één taal, of beide, geen taalindicatie wordt gegeven, is deze optie beschikbaar.

Zenders herordenen

Alleen in een favorietenlijst kunt u de volgorde van zenders wijzigen (herordenen).

De volgorde van zenders wijzigen...

- 1 - Open de favorietenlijst die u wilt herordenen.
- 2 - Druk op **≡** **OPTIONS**, selecteer **Zenders herordenen** en druk op **OK**.
- 3 - Selecteer in de favorietenlijst de zender die u wilt herordenen en druk op **OK**.
- 4 - Verplaats de zender met de toets **▲** (omhoog) of **▼** (omlaag) naar de gewenste locatie.
- 5 - Druk op **OK** om de nieuwe locatie te bevestigen.
- 6 - U kunt zenders met dezelfde methode herordenen totdat u de favorietenlijst sluit met de toets **←** **BACK**.

7.4

Favoriete zenders

Over favoriete zenders

In een lijst met favoriete zenders kunt u de zenders verzamelen die u leuk vindt.

Voor elk type tuner - **TV kijken** (Antenne/kabel - DVB-T/C) of **Satelliet bekijken** (Satelliet - DVB-S) - kunt u vier verschillende lijsten met favoriete zenders maken zodat u eenvoudig kunt zappen. U kunt elke favorietenlijst een eigen naam geven. Alleen in een favorietenlijst kunt u zenders herordenen.

Druk met een favorietenlijst geselecteerd op de pijltjes **▲** (omhoog) of **▼** (omlaag) om een zender te selecteren en druk dan op **OK** om naar de geselecteerde zender te kijken. U stemt alleen af op de zenders in die lijst bij gebruik van de toetsen **≡** **+** of **≡** **-**.

Een favorietenlijst maken

Een lijst met favoriete zenders maken...

- 1 - Druk op **TV** om over te schakelen op TV.
- 2 - Druk op **OK** om de huidige lijst met zenders te openen.
- 3 - Druk op **≡** **OPTIONS**.
- 4 - Selecteer **Favorietenlijst maken** en druk op **OK**.
- 5 - Selecteer in de lijst aan de linkerkant een zender die u wilt instellen als favoriet en druk op **OK**. Zenders worden in de lijst aan de rechterkant weergegeven in de volgorde waarin u ze toevoegt. Als u dit ongedaan wilt maken, selecteert u de zender in de lijst aan de linkerkant en drukt u nogmaals op **OK**.
- 6 - Indien gewenst kunt u nog meer zenders selecteren en toevoegen als favorieten.
- 7 - Druk op **←** **BACK** als u wilt stoppen met het toevoegen van zenders.

De TV vraagt u dan om de naam van de favorietenlijst te wijzigen. U kunt hiervoor het toetsenbord op het scherm of het toetsenbord aan de achterkant van de afstandsbediening gebruiken.

- 1 - Druk op **←** **BACK** om het toetsenbord op het scherm te verbergen.
- 2 - Verwijder met het toetsenbord aan de achterkant van de afstandsbediening de huidige naam en voer een nieuwe naam in.
- 3 - Als u klaar bent, draait u de afstandsbediening om, selecteert u **Sluiten** en drukt u op **OK**.

De TV schakelt over naar de nieuwe favorietenlijst.

U kunt een reeks zenders in één keer toevoegen of een favorietenlijst starten door de lijst met alle zenders te dupliceren en de zenders die u niet wilt, te verwijderen.

De zenders in de favorietenlijst worden opnieuw genummerd.

Een reeks zenders toevoegen

Als u een reeks opeenvolgende zenders in één keer wilt toevoegen aan een favorietenlijst, gebruikt u **Reeks kiezen**.

Een reeks zenders toevoegen...

- 1 - Open de favorietenlijst waaraan u een reeks zenders wilt toevoegen.
- 2 - Druk op **≡** **OPTIONS**, selecteer **Reeks kiezen** en druk op **OK**.
- 3 - Selecteer in de lijst aan de linkerkant de eerste zender van de reeks die u wilt toevoegen, en druk op **OK**.
- 4 - Druk op **▼** (omlaag) om de laatste zender te selecteren van de reeks die u wilt toevoegen. De zenders worden links gemarkeerd.
- 5 - Druk op **OK** om deze reeks zenders toe te voegen.

en te bevestigen.

U kunt ook een favorietenlijst maken met Reeks kiezen.

De naam van een favorietenlijst wijzigen

U kunt alleen de naam van een favorietenlijst wijzigen.

De naam van een favorietenlijst wijzigen...

- 1 - Open de favorietenlijst waarvan u de naam wilt wijzigen.
- 2 - Druk op **≡** **OPTIONS**, selecteer **Favorietenlijst hernoemen** en druk op **OK**.
- 3 - Druk op **←** **BACK** om het toetsenbord op het scherm te verbergen.
- 4 - Verwijder met het toetsenbord aan de achterkant van de afstandsbediening de huidige naam en voer een nieuwe naam in.
- 5 - Als u klaar bent, draait u de afstandsbediening om, selecteert u **Sluiten** en drukt u op **OK**.
- 6 - Druk op **←** **BACK** om de zenderlijst te sluiten.

Een favorietenlijst verwijderen

U kunt alleen een favorietenlijst verwijderen.

Een favorietenlijst verwijderen...

- 1 - Open de favorietenlijst die u wilt verwijderen.
- 2 - Druk op **≡** **OPTIONS**, selecteer **Favorietenlijst verwijderen** en druk op **OK**.
- 3 - Bevestig deze actie om de lijst te verwijderen.
- 4 - Druk op **←** **BACK** om de zenderlijst te sluiten.

Zenders herordenen

Alleen in een favorietenlijst kunt u de volgorde van zenders wijzigen (herordenen).

De volgorde van zenders wijzigen...

- 1 - Open de favorietenlijst die u wilt herordenen.
- 2 - Druk op **≡** **OPTIONS**, selecteer **Zenders herordenen** en druk op **OK**.
- 3 - Selecteer in de favorietenlijst de zender die u wilt herordenen en druk op **OK**.
- 4 - Verplaats de zender met de toets **▲** (omhoog) of **▼** (omlaag) naar de gewenste locatie.
- 5 - Druk op **OK** om de nieuwe locatie te bevestigen.
- 6 - U kunt zenders met dezelfde methode herordenen totdat u de favorietenlijst sluit met de toets **←** **BACK**.

7.5

Teletekst

Teletekstpagina's

U opent teletekst door tijdens het kijken naar een TV-zender op **TEXT** te drukken.

Druk nogmaals op **TEXT** om teletekst te sluiten.

Een teletekstpagina selecteren

Een pagina selecteren . . .

- 1 - Voer het paginanummer in met de nummertoeetsen.
- 2 - Gebruik de pijltjestoeetsen om te navigeren.
- 3 - Druk op een gekleurde toets om een van de gekleurde onderwerpen onder in het scherm te selecteren.

Teleteksts subpagina's

Een teletekstpagina kan meerdere subpagina's bevatten. De nummers van de subpagina's worden weergegeven op een balk naast het nummer van de hoofdpagina.

Druk op **◀** of **▶** om een subpagina te selecteren.

T.O.P.- Teletekstpagina's

Sommige zenders bieden T.O.P.- teletekst.

Om T.O.P.- Als u teletekstpagina's binnen teletekst wilt openen, drukt u op **≡****OPTIONS** en selecteert u **T.O.P.-overzicht**.

Favoriete pagina's

In de TV wordt een lijst bijgehouden van de 10 laatste teletekstpagina's die u hebt geopend. U kunt deze pagina's eenvoudig opnieuw openen via de kolom Favoriete teletekstpagina's.

1 - Wanneer u teletekst hebt geopend, selecteert u de ster in de linkerbovenhoek van het scherm om de kolom met favoriete pagina's weer te geven.

2 - Druk op **▼** (omlaag) of **▲** (omhoog) om een paginanummer te selecteren en druk op **OK** om de pagina te openen.

Met de optie **Favoriete pagina's** wissen kunt u de lijst wissen.

Teletekst doorzoeken

U kunt een woord selecteren en teletekst doorzoeken om elk stuk tekst te vinden waarin dit woord voorkomt.

1 - Open een teletekstpagina en druk op **OK**.

2 - Selecteer met de pijltoetsen een woord of nummer.

3 - Druk nogmaals op **OK** om rechtstreeks naar de eerstvolgende keer dat dit woord of nummer voorkomt, te gaan.

4 - Druk nogmaals op **OK** om naar de daaropvolgende keer dat het woord of nummer voorkomt, te gaan.

5 - Als u wilt stoppen met zoeken drukt u op **▲** (omhoog) totdat er niets meer is geselecteerd.

Teletekst van een aangesloten apparaat

Bepaalde apparaten die TV-zenders ontvangen, bieden ook teletekst.

Teletekst van een aangesloten apparaat openen . . .

- 1 - Druk op **SOURCES** selecteer het apparaat en druk op **OK**.
- 2 - Terwijl u naar een zender kijkt op het apparaat, drukt u op **OPTIONS** en selecteert u **Apparaattoetsen weergeven**. Vervolgens selecteert u de toets **■** en drukt u op **OK**.
- 3 - Druk op **← BACK** om de apparaattoetsen te verbergen.
- 4 - Druk nogmaals op **← BACK** om teletekst te sluiten.

Digitale tekst (alleen Verenigd Koninkrijk)

Enkele aanbieders van digitale televisie bieden speciale Digitale tekst of interactieve TV aan op hun digitale TV-zenders. Dit omvat de gebruikelijke teletekst waarin u met de cijfer-, kleur- en pijltjestoetsen kunt navigeren en selecteren.

Druk op **← BACK** om Digitale tekst te sluiten.

Teletekstopties

Druk in Teletekst op **≡ OPTIONS** om de volgende opties te selecteren...

- **Pagina vastzetten**

Automatisch afwisselen van subpagina's stoppen.

- **Dual screen / Full screen**

De TV-zender en teletekst naast elkaar weergeven.

- **T.O.P.-overzicht**

Om T.O.P.- teletekst.

- **Vergroten**

De teletekstpagina vergroten zodat u deze gemakkelijker kunt lezen.

- **Onthullen**

Verborgen informatie op een pagina zichtbaar maken.

- **Subpagina's doorlopen**

om subpagina's te doorlopen wanneer deze beschikbaar zijn.

- **Taal**

De tekengroep van teletekst wijzigen.

- **Teletekst 2.5**

Teletekst 2.5 activeren voor meer kleuren en een betere grafische weergave.

Teletekst instellen

Teleteksttaal

Bij sommige zenders van digitale TV zijn meerdere teleteksttalen beschikbaar.

De eerste en tweede voorkeurtaal voor teletekst inschakelen . . .

- 1 - Druk op **⚙**, selecteer **Alle instellingen** en druk op **OK**.
- 2 - Selecteer **Regio en taal** en druk op **➤** (rechts) om naar het menu te gaan.
- 3 - Selecteer **Taal > Voorkeurtaal teletekst** of **Alternatieve taal teletekst** en druk op **OK**.
- 4 - Selecteer de gewenste taal voor teletekst.
- 5 - Druk zo nodig enkele malen op **◀** (links) om het menu te sluiten.

Teletekst 2.5

Teletekst 2.5 biedt, indien beschikbaar, meer kleuren en een betere grafische weergave. Teletekst 2.5 is de standaardfabrieksinstelling.

Teletekst 2.5 uitschakelen...

- 1 - Druk op **TEXT**.
- 2 - Druk wanneer Teletekst op het scherm wordt weergegeven, op **≡OPTIONS**.
- 3 - Selecteer **Teletekst 2.5 > Uit**.
- 4 - Druk zo nodig enkele malen op **◀** (links) om het menu te sluiten.

7.6

Interactieve TV

Informatie over iTV

Bij interactieve TV combineren enkele digitale zenders hun gebruikelijke TV-programma's met informatie- en/of entertainmentpagina's. Op sommige pagina's kunt u reageren op een programma of stemmen, online shoppen of betalen voor een video-on-demand-programma.

HbbTV, MHEG, . . .

De zenders gebruiken diverse interactieve TV-systemen: HbbTV (Hybrid Broadcast Broadband TV) of iTV (Interactive TV - MHEG). Interactieve TV wordt soms ook wel Digitale tekst of de rode knop genoemd. Maar elk systeem is weer anders.



Ga naar de website van de zender voor meer informatie.

Wat hebt u nodig

Interactieve TV is alleen beschikbaar op digitale TV-zenders. Om optimaal te kunnen profiteren van interactieve TV, hebt u een snelle (breedband) internetverbinding naar de TV nodig.

HbbTV

Als een TV-zender HbbTV-pagina's biedt en u deze wilt weergeven, moet u eerst de HbbTV-functie inschakelen via de TV-instellingen.

- 1 - Druk op  selecteer **Alle instellingen** en druk op OK.
- 2 - Selecteer **Algemene instellingen > Geavanceerd > HbbTV** en druk op OK.
- 3 - Selecteer **Aan**.
- 4 - Druk zo nodig enkele malen op  (links) om het menu te sluiten.

Als u de HbbTV-pagina's van een bepaalde zender niet wilt, kunt u HbbTV voor deze zender blokkeren.

- 1 - Stem af op de zender waarvan u de HbbTV-pagina's wilt blokkeren.
- 2 - Druk op  **OPTIONS** en selecteer **HbbTV op deze zender**.
- 3 - Selecteer **Uit**.



iTV gebruiken

iTV pagina's openen

De meeste zenders die HbbTV of iTV aanbieden, vragen u op de gekleurde knop  (rood) of op **OK** te drukken om het interactieve programma te openen.

Navigeren door iTV-pagina's

U kunt de pijl-, kleur- en nummertoetsen of de toets  **BACK** gebruiken om door de iTV-pagina's te navigeren.

U kunt de toetsen  (Afspelen),  (Pauzeren) en  (Stoppen) gebruiken wanneer u video's in iTV-pagina's bekijkt.

Digitale tekst (alleen Verenigd Koninkrijk)

Druk op **TEXT** om Digitale tekst te openen. Druk op  **BACK** om Digitale tekst te sluiten.

iTV-pagina's sluiten

Op de meeste iTV-pagina's staat met welke toets u de pagina kunt sluiten.

U kunt een iTV-pagina geforceerd sluiten door over te schakelen naar de volgende TV-zender en op  **BACK** te drukken.

TV-gids

8.1

Wat hebt u nodig

In de TV-gids vindt u het overzicht van de huidige en geprogrammeerde TV-programma's van uw zenders. Afhankelijk van waar de TV-gidsgegevens vandaan komen, worden er analoge en digitale of alleen digitale zenders weergegeven. Niet alle zenders beschikken over TV-gidsgegevens.

De TV kan TV-gidsgegevens ophalen voor de op de TV geïnstalleerde zenders. De TV kan geen TV-gidsgegevens ophalen voor zenders die u via een digitale ontvanger of decoder bekijkt.

8.2

Gegevens TV-gids

De TV-gids ontvangt informatie (gegevens) van omroepen of van internet. In bepaalde regio's en voor bepaalde zenders zijn mogelijk geen TV-gidsgegevens beschikbaar. De TV kan TV-gidsgegevens ophalen voor de op de TV geïnstalleerde zenders. De TV kan geen TV-gidsgegevens ophalen voor zenders die u via een digitale ontvanger of decoder bekijkt.



De TV is standaard ingesteld op **Van de zender**.

Als de TV-gidsgegevens afkomstig zijn van internet, kunnen er behalve digitale zenders ook analoge zenders worden weergegeven. Het menu TV-gids bevat ook een klein scherm van de huidige zender.

Vanaf internet

Als de TV op internet is aangesloten, kunt u de TV zo instellen dat de TV-gidsgegevens via internet worden ontvangen.

De TV-gidsgegevens instellen...

- 1 - Druk op  selecteer **Alle instellingen** en druk op OK.
- 2 - Selecteer **Algemene instellingen** en druk op  (rechts) om naar het menu te gaan.
- 3 - Selecteer **Geavanceerd > TV-gids > Van internet** en druk op **OK**.
- 4 - Druk zo nodig enkele malen op  (links) om het menu te sluiten.

Ontbrekende opnamen

Als het lijkt alsof er opnamen uit de lijst met opnamen verdwenen zijn, is de TV-gidsinfo (gegevens) mogelijk gewijzigd. Opnamen die zijn gemaakt met de instelling **Van de zender**, worden onzichtbaar in de lijst als u overschakelt naar de instelling **Van internet**

of andersom. Mogelijk is de TV automatisch overgeschakeld naar **Van internet**.

Als u de opnamen zichtbaar wilt maken in de lijst met opnamen, schakelt u naar de instelling die was geselecteerd op het moment van de opnamen.

8.3

De TV-gids gebruiken

De TV-gids openen

Druk op  **TV GUIDE** om de TV-gids te openen. De TV-gids toont de zenders van de geselecteerde tuner.

Druk opnieuw op  **TV GUIDE** om de TV-gids te sluiten.

De eerste keer dat u de TV-gids opent, scant de TV alle TV-zenders op programma-informatie. Dit kan een aantal minuten in beslag nemen. De TV-gidsgegevens worden opgeslagen op de TV.

Afstemmen op een programma

Vanuit de TV-gids kunt u afstemmen op een programma dat op dat moment wordt uitgezonden.

Om over te schakelen naar het programma (de zender), selecteert u het programma en drukt u op **OK**.

Gedetailleerde programmagegevens bekijken

Als u gedetailleerde gegevens van het geselecteerde programma wilt oproepen...

- 1 - Druk op  **INFO**.
- 2 - Druk op  **BACK** om dit item te sluiten.

Dag wijzigen

In de TV-gids kunnen de programma's die voor de komende dagen zijn geprogrammeerd, worden weergegeven (tot maximaal 8 dagen vooruit).



Druk op de gekleurde toets  **Dag** en selecteer de gewenste dag.

Herinnering instellen



U kunt een herinnering instellen voor een programma. Een bericht waarschuwt u dat het programma gaat beginnen. U kunt onmiddellijk afstemmen op deze zender.

In de TV-gids is een programma met een herinnering gemarkeerd met een  (klok).

Een herinnering instellen...

- 1 - Druk op  TV GUIDE en selecteer een komend programma.
- 2 - Druk op  OPTIONS .
- 3 - Selecteer **Voorprogrammering instellen** en druk op **OK**.
- 4 - Druk op  **BACK** om het menu te sluiten.



Een herinnering wissen...

- 1 - Druk op  TV GUIDE en selecteer een programma met een herinnering.
- 2 - Druk op  OPTIONS .
- 3 - Selecteer **Wissen** en druk op **OK**.
- 4 - Druk op  **BACK** om het menu te sluiten.

Zoeken op genre

Als de informatie beschikbaar is, kunt u naar programma's zoeken op genre, zoals films, sport, enzovoort.

Programma's op genre zoeken...







- 1 - Druk op  TV GUIDE.
- 2 - Druk op  OPTIONS .
- 3 - Selecteer **Zoeken op genre** en druk op **OK**.
- 4 - Selecteer het gewenste genre en druk op **OK**. De lijst met gevonden programma's wordt weergegeven.
- 5 - U kunt herinneringen instellen of een opname programmeren voor een geselecteerd programma.
- 6 - Druk op  **BACK** om het menu te sluiten.

Lijst van herinneringen

U kunt een lijst weergeven van de herinneringen die u hebt ingesteld.

Lijst van herinneringen



De lijst van herinneringen openen...

- 1 - Druk op  TV GUIDE.
- 2 - Druk op de gekleurde toets  **Opnames** .
- 3 - Selecteer boven aan het scherm  **Geprogrammeerd** en druk op **OK**.
- 4 - Selecteer in de lijst van geprogrammeerde opnames en herinneringen het tabblad **Herinneringen** en druk op **OK** om alleen de herinneringen weer te geven.
- 5 - Druk op de gekleurde toets  **Verwijderen** om de geselecteerde herinnering te verwijderen. Druk op de gekleurde toets  **Opname** om het geselecteerde programma op te nemen.
- 6 - Druk op  **BACK** om het menu te sluiten.



Een opname instellen

U kunt een opname instellen in de TV-gids*.

In de TV-gids wordt een programma dat is ingesteld voor opname, gemarkeerd met een  .

Druk om de opnamelijst te bekijken op  **Opnamen** , een programma dat staat ingesteld om te worden opgenomen is gemarkeerd met een  (rode stip) vóór de programmaam.

Een programma opnemen...

- 1 - Druk op  TV GUIDE en selecteer een komend of gestart programma.
- 2 - Druk op de gekleurde toets  **Opname** .
- 3 - Druk op  **BACK** om het menu te sluiten.

Een opname annuleren...

- 1 - Druk op  TV GUIDE en selecteer een programma dat is ingesteld voor opname.
- 2 - Druk op de gekleurde toets  **Opname wissen** .
- 3 - Druk op  **BACK** om het menu te sluiten.

* Zie het hoofdstuk **Opnames en programma's pauzeren** voor meer informatie.

TV opnemen en pauzeren

Opnemen

Wat hebt u nodig

U kunt een digitale TV-uitzending opnemen en deze later bekijken.

Om een TV-programma op te nemen, is het volgende nodig...

- een aangesloten USB-schijf die op deze TV is geformatteerd;
- digitale TV-zenders die op deze TV zijn geïnstalleerd;
- de ontvangst van zenderinformatie voor de elektronische TV-gids;
- een betrouwbare TV-klokinstelling. Als u de TV-klok handmatig opnieuw instelt, kunnen de opnames mislukken.

U kunt niet opnemen wanneer er een TV programma wordt gepauzeerd.

Sommige DVB-aanbieders hebben andere restricties betreffende auteurswetgeving door middel van DRM-technologie (Digital Right Management). Er kunnen restricties bestaan op het uitzenden van beschermde zenders, opnemen, de geldigheid van een opname of het aantal weergaven. Wellicht is opnemen helemaal verboden. Als u probeert een beschermde uitzending op te nemen of een verlopen opname af te spelen, wordt er een foutmelding weergegeven.

Voor meer informatie over het installeren van een USB-schijf, drukt u in **Help** op de gekleurde toets **— Trefwoorden** en zoekt u **USB-schijf, installatie**.

Een programma opnemen

Nu opnemen

Druk op **●** (Opname) als u het programma wilt opnemen waar u naar kijkt. De opname start onmiddellijk.

Druk op **■** (Stoppen) om de opname te stoppen.

Wanneer TV-gidsgegevens beschikbaar zijn, wordt het programma waarnaar u kijkt opgenomen vanaf het moment dat u op de opnametoets drukt totdat het programma eindigt. Als geen TV-gidsgegevens beschikbaar zijn, duurt de opname maar 30 minuten.

U kunt de eindtijd van de opname aanpassen in de lijst met Opnamen.

Een opname programmeren

U kunt een opname programmeren van een programma dat vandaag of de komende acht dagen wordt uitgezonden. De TV gebruikt de gegevens van de TV-gids om de opname te starten en beëindigen.

Een programma opnemen...

- 1 - Druk op **☰ TV GUIDE**.
- 2 - Selecteer in de TV-gids de zender en het programma dat u wilt opnemen. Druk op **➤** (rechts) of **➤** (links) om door de programma's van de zender te gaan. Druk op de gekleurde toets **— Dag** en selecteer de gewenste dag.
- 3 - Druk op **— Opnemen** als het programma is gemarkeerd. Het programma is nu geprogrammeerd om te worden opgenomen. Er wordt automatisch een waarschuwing weergegeven wanneer u overlappende opnames hebt geprogrammeerd. Als u een programma wilt opnemen wanneer u niet thuis bent, vergeet dan niet de TV op stand-by te zetten en de USB-schijf in te schakelen.
- 4 - De TV voegt wat extra tijdmargin aan het einde van het programma toe. U kunt deze marge aanpassen met **Automatische eindmarge**.
- 5 - Druk op **← BACK** om het menu te sluiten.

Opnamelijst

U kunt uw opnamen weergeven en beheren in de lijst met opnamen. Naast de lijst met opnamen is er een aparte lijst voor geprogrammeerde opnamen en herinneringen.

De lijst met opnamen openen...

- 1 - Druk op **☰ TV GUIDE**.
- 2 - Druk op de gekleurde toets **— Opnames**.
- 3 - Selecteer in de lijst met opnamen de tabbladen **Nieuw**, **Gezien** of **Verlopen** en druk op **OK** om uw weergave te filteren.
- 4 - Wanneer een opname in de lijst is geselecteerd, kunt u de opname verwijderen met de gekleurde toets **— Verwijderen** of een lopende opname stoppen met de gekleurde toets **— Opname stoppen**. U kunt de naam van een opname wijzigen met de gekleurde toets **— Naam wijzigen**.
- 5 - Druk op **← BACK** om het menu te sluiten.

Soms beperken zenders het aantal dagen dat een opname kan worden bekeken. Na het verstrijken van deze periode wordt de opname gemarkeerd als verlopen. Bij de desbetreffende opname in de lijst wordt dan het aantal dagen weergegeven voordat de kijktermijn is verlopen.

Als een geprogrammeerde opname door de zender is

verhinderd of als de uitzending is onderbroken, wordt een opname gemarkeerd als **Mislukt**.

Opnameconflicten

Wanneer twee geprogrammeerde opnames overlappen in tijd, is er een opnameconflict. Om een opnameconflict op te lossen, kunt u de begin- en eindtijd van een of beide geprogrammeerde opnames aanpassen.

De begin- of eindtijd van een geprogrammeerde opname aanpassen...

- 1 - Druk op TV GUIDE.
- 2 - Druk op de gekleurde toets **Opnames**.
- 3 - Selecteer boven aan het scherm **Geprogrammeerd** en druk op **OK**.
- 4 - Selecteer in de lijst van geprogrammeerde opnames en herinneringen het tabblad **Opnames** en druk op **OK** om alleen de geprogrammeerde opnames weer te geven.
- 5 - Selecteer de geprogrammeerde opname die conflicteert met een andere geprogrammeerde opname en druk op de gekleurde toets **Tijd aanpassen**.
- 6 - Selecteer de begin- of eindtijd en wijzig de tijd met de toetsen (omhoog) of (omlaag). Selecteer **Toepassen** en druk op **OK**.
- 7 - Druk op **BACK** om het menu te sluiten.

Automatische eindmarge

U kunt de tijdsmarge instellen die de TV automatisch toevoegt aan het eind van elke geprogrammeerde opname.

De automatische eindmarge instellen...

- 1 - Druk op TV GUIDE.
- 2 - Druk op **OPTIONS**, selecteer **Automatische eindmarge** en druk op **OK**.
- 3 - Druk op (omhoog) of (omlaag) en druk op **OK** om de tijdsmarge in te stellen die automatisch aan een opname wordt toegevoegd. U kunt maximaal 45 minuten aan een opname toevoegen.
- 4 - Druk op **BACK** om het menu te sluiten.

Handmatig opnemen

U kunt een opname programmeren die niet aan een specifiek TV-programma is gekoppeld. U stelt zelf het type tuner, de zender en de begin- en eindtijd in.

Handmatig een opname programmeren...

- 1 - Druk op TV GUIDE.
- 2 - Druk op de gekleurde toets **Opnames**.
- 3 - Selecteer boven aan het scherm **Geprogrammeerd** en druk op **OK**.

- 4 - Druk op **OPTIONS**, selecteer **Programmeren** en druk op **OK**.
- 5 - Selecteer de tuner waarmee u wilt opnemen en druk op **OK**.
- 6 - Selecteer de zender die u wilt opnemen en druk op **OK**.
- 7 - Selecteer de dag van de opname en druk op **OK**.
- 8 - Stel de begin- en eindtijd van de opname in. Selecteer een knop en gebruik de toetsen (omhoog) of (omlaag) om de uren en minuten in te stellen.
- 9 - Selecteer **Programmeren** en druk op **OK** om de handmatige opname te programmeren.

De opname wordt weergegeven in de lijst met geprogrammeerde opnames en herinneringen.

Opname bekijken

Een opname bekijken...

- 1 - Druk op TV GUIDE.
- 2 - Druk op de gekleurde toets **Opnames**.
- 3 - Selecteer in de lijst met opnames de opname die u nodig hebt en druk op **OK** om te beginnen met kijken.
- 4 - U kunt de toetsen (pauze), (afspelen), (terugspoelen), (vooruit spoelen) of (stoppen) gebruiken.
- 5 - Om terug te schakelen naar TV kijken drukt u op **EXIT**.

9.2

TV pauzeren

Wat hebt u nodig

U kunt een digitale TV-uitzending pauzeren en deze later voortzetten.

Om een TV-programma te pauzeren, is het volgende nodig...

- een aangesloten USB-schijf die op deze TV is geformatteerd;
- digitale TV-zenders die op deze TV zijn geïnstalleerd;
- de ontvangst van zenderinformatie voor de elektronische TV-gids;

Wanneer de USB-schijf is aangesloten en geformatteerd, wordt de TV-uitzending opgeslagen die u bekijkt. Als u overschakelt naar een andere zender, wordt de uitzending van de vorige zender gewist. De uitzending wordt ook gewist als u de TV overschakelt naar stand-by.

U kunt TV pauzeren niet gebruiken terwijl u opneemt.

Druk voor meer informatie in **Help** op de gekleurde

toets  Trefwoorden en zoek USB-schijf, installatie.



Een programma pauzeren

Een uitzending pauzeren en hervatten...

Druk op  (Pauze) om een TV-uitzending te pauzeren. Een voortgangsbalk verschijnt kort onder aan het scherm.

Druk nogmaals op  (Pauze) om de voortgangsbalk weer te geven.

Druk op  (Afspelen) om verder te gaan met kijken.

Wanneer de voortgangsbalk op het scherm wordt weergegeven, drukt u op  (Terugspoelen) of op  (Vooruitspoelen) om te bepalen vanaf welk punt u het gebufferde programma wilt bekijken. Druk meerdere malen op deze toetsen om sneller achteruit of vooruit te spoelen.

U kunt een uitzending gedurende maximaal 90 minuten pauzeren.



Als u naar de actuele TV-uitzending wilt overschakelen, drukt u op  (Stoppen).

Terugspelen

Omdat de uitzending waarnaar u kijkt, wordt opgeslagen, kunt u deze doorgaans enkele seconden terugspoelen.

Een huidige uitzending opnieuw afspelen...

1 - Druk op  (Pauze)

2 - Druk op  (Terugspoelen). U kunt meerdere malen op  drukken om te selecteren waar u wilt beginnen met het bekijken van de gepauzeerde uitzending. Druk meerdere malen op deze toetsen om sneller achteruit of vooruit te spoelen. Op een gegeven moment bereikt u het begin van het opgeslagen programma of de maximale tijdsduur.

3 - Druk op  (Afspelen) om de uitzending weer te bekijken.

4 - Druk op  (Stoppen) om de uitzending live te bekijken.

Topselectie

10.1

Over topselectie

Met  TOP PICKS beveelt uw TV actuele TV-programma's, de nieuwste huurvideo's en Online TV-services aan die u kunt bekijken. Vergeet niet akkoord te gaan met de gebruiksvoorwaarden. Voor Topselectie moet u uw TV aansluiten op internet.

De Topselectie-informatie en -services zijn alleen beschikbaar in bepaalde landen.

Gebruiksvoorwaarden

De TV kan deze aanbevelingen alleen doen als u akkoord gaat met de gebruiksvoorwaarden. Om gepersonaliseerde aanbevelingen op basis van uw kijkgedrag te ontvangen, moet u het selectievakje **Persoonlijke aanbevelingen toestaan** aanvinken.

Akkoord gaan met de gebruiksvoorwaarden en persoonlijke aanbevelingen toestaan...

- 1 - Druk op .
- 2 - Druk op , selecteer **Gebruiksvoorwaarden** en druk op **OK**.
- 3 - Selecteer (... ..) en druk op **OK**.
- 4 - Druk op .

10.2

Nu op uw TV

Over Nu op TV

Met  Nu op TV krijgt u een aanbeveling van de tien meest populaire programma's die u op dat moment kunt bekijken.

Deze aanbevelingen bestaan uit programma's die nu op TV zijn of binnen 15 minuten beginnen. De aanbevolen programma's worden geselecteerd uit de zenders die u geïnstalleerd hebt. De selectie wordt gemaakt uit de zenders in uw land. U kunt **Nu op TV** ook aangepaste aanbevelingen voor u laten doen, gebaseerd op programma's die u regelmatig bekijkt.

Om Nu op TV aanbevelingen beschikbaar te maken...

- Moet Nu op TV beschikbaar zijn in uw land.
- Moeten er zenders op de TV zijn geïnstalleerd.
- De TV moet verbinding hebben met internet.
- De klok van de TV moet zijn ingesteld op Automatisch of Verschilt per land.
- U moet de gebruiksvoorwaarden accepteren. (Dit hebt u misschien al gedaan tijdens het aansluiten van internet.)



Het pictogram  wordt alleen boven aan het

scherm weergegeven als Nu op TV beschikbaar is.

Eerdere aanbevelingen worden niet op de TV opgeslagen.

Nu op TV gebruiken

Nu op TV openen...

- 1 - Druk op  TOP PICKS om het menu Topselectie te openen.
- 2 - Selecteer  Nu op TV boven aan het scherm en druk op **OK**.
- 3 - Druk op  BACK om dit item te sluiten.

Wanneer u **Nu op TV** opent, heeft de TV enkele seconden nodig om de pagina-informatie te vernieuwen.

In Nu op TV kunt u het volgende doen...

- Selecteer en druk op **OK** op een programmapictogram als u wilt afstemmen op het gestarte programma.
- Selecteer en druk op **OK** op het pictogram van een gepland programma als u al wilt afstemmen op de zender.

U kunt de gekleurde toetsen op de afstandsbediening gebruiken om een geplande opname te starten, te stoppen of te verwijderen. U kunt ook een herinnering instellen of verwijderen die u waarschuwt wanneer een programma begint.

Druk op  BACK als u Nu op TV wilt afsluiten zonder op een andere zender af te stemmen.

10.3

TV on Demand

Over TV on demand

Met  TV on Demand kunt u gemiste TV-programma's of uw favoriete programma's bekijken wanneer u dat uitkomt. Deze service wordt ook wel Catch-Up TV, Replay TV of Online TV genoemd. Programma's die beschikbaar zijn via TV on Demand kunt u gratis bekijken.

U kunt TV on Demand ook persoonlijke aanbevelingen voor programma's laten doen op basis van de TV-installatie en de programma's die u regelmatig bekijkt.



Het pictogram  wordt alleen boven aan het scherm weergegeven als TV on Demand beschikbaar is.

Over TV on Demand

TV on Demand openen...

- 1 - Druk op  TOP PICKS om het menu Topselectie te openen.
- 2 - Selecteer  TV on Demand boven aan het scherm en druk op OK.
- 3 - Druk op  (omlaag) om de pagina op volledig scherm weer te geven.
- 4 - U kunt een bepaalde uitzender selecteren als meer dan een beschikbaar is.
- 5 - Selecteer een programmapictogram en druk op OK om te gaan kijken.
- 6 - Druk op  BACK om dit item te sluiten.

Wanneer u TV on Demand opent, heeft de TV enkele seconden nodig om de pagina-informatie te vernieuwen.

Zodra een programma is gestart, kunt u de toetsen  (Afspelen) en  (Pauzeren) gebruiken.

10.4

Video on demand

Over Video on demand

Met  Video on demand kunt u films huren bij een onlinevideotheek.

U kunt Video on demand ook persoonlijke aanbevelingen voor films laten doen op basis van uw land, de TV-installatie en de programma's die u regelmatig bekijkt.

Het pictogram  wordt alleen boven aan het scherm weergegeven als Video on demand beschikbaar is.

Betaling

Wanneer u een film huurt of koopt, kunt u de videotheek beveiligd betalen met uw creditcard. De meeste videotheeken vragen u een account te maken als u voor het eerst een film huurt.

Internetverkeer

Als u veel video's streamt, kan het gebeuren dat u uw maandelijkse internetlimiet overschrijdt.

Video on demand gebruiken

Video on demand openen...



- 1 - Druk op  TOP PICKS om het menu Topselectie te openen.
- 2 - Selecteer  Video on demand boven aan het scherm en druk op OK.
- 3 - Gebruik de navigatietoetsen om een filmposter te selecteren.

4 - Druk op  BACK om dit item te sluiten.

Wanneer u Video on demand opent, heeft de TV enkele seconden nodig om de pagina-informatie te vernieuwen.

U kunt een bepaalde videotheek selecteren als meer dan een beschikbaar is.

Een film huren...

- 1 - Navigeer naar de markering op een filmposter. Beperkte info verschijnt na enkele seconden.
- 2 - Druk op OK om de filmpagina van de videotheek te openen voor een samenvatting van de film.
- 3 - Bevestig uw bestelling.
- 4 - Betaal via de TV.
- 5 - U kunt de film gaan kijken. U kunt de toetsen  (afspelen) en  (pauzeren) gebruiken.

Hoofdmenu

Over het Hoofdmenu

Sluit de TV aan op internet als u van de voordelen van uw Android-TV wilt genieten.

Net als op uw Android-smartphone of -tablet is het Hoofdmenu het middelpunt van uw TV. Vanuit het Hoofdmenu kunt u elke toepassing starten, naar een TV-zender gaan, een film huren, een website openen of naar een aangesloten apparaat gaan. Afhankelijk van uw TV-configuratie en uw land kan het Hoofdmenu verschillende items bevatten.

Het Hoofdmenu is ingedeeld in rijen...

Aanbevelingen

De eerste rij bevat suggesties voor populaire video's, muziekvideo's of internethits. U kunt de Privacy-instellingen in Gebruiksvoorwaarden zo instellen dat suggesties worden getoond op basis van uw persoonlijke kijkgedrag.

Philips-collectie

Deze rij bevat suggesties van Apps.

Apps

De rij Apps bevat alle apps die bij de TV zijn geleverd en de apps die u zelf downloadt uit de Google Play Store. In deze rij vindt u ook de apps voor TV, zoals **TV kijken**, **Bronnen**, **Media** en meer. Apps die u onlangs hebt gestart verschijnen vóór de rij.

Games

Hiermee kunt u een game starten op de TV. Als u een game downloadt, verschijnt de game in deze rij.



Instellingen

Hiermee kunt u een aantal instellingen openen. Maar om alle instellingen te vinden, drukt u op  **SETTINGS** en selecteert u **Alle instellingen**. Hier kunt u ook **Help** openen.

Zie ook www.support.google.com/androidtv

Het Hoofdmenu openen

Om het Hoofdmenu en een item te openen...

- 1 - Druk op  **HOME**.
- 2 - Selecteer een item en druk op **OK** om het te openen of starten.
- 3 - Druk op  **BACK** om het Hoofdmenu te sluiten zonder iets te starten.

Zoeken en Voice Search

U kunt zoeken naar video's, muziek of iets anders op internet met het pictogram  in het hoofdmenu. U kunt uitspreken of typen wat u zoekt.

Druk in **Help** op de gekleurde toets  **Trefwoorden** en zoek **Voice Search** voor meer informatie.

Beperkt profiel

U kunt het gebruik van bepaalde apps beperken door de TV over te schakelen naar een beperkt profiel. Dit beperkte profiel staat alleen het gebruik toe van apps die u hebt geselecteerd. U kunt dit profiel alleen verlaten met een pincode.

Wanneer het beperkte profiel is ingeschakeld kunt u niet...

- Apps zoeken of openen die zijn gemarkeerd als Niet toegestaan
- De Google Play Store openen
- Kopen via Google Play Movies & TV of Google Play Games
- Apps van derden gebruiken die geen gebruik maken van aanmelden via Google

Wanneer het beperkte profiel is ingeschakeld kunt u wel...

- Inhoud bekijken die al is gehuurd of gekocht bij Google Play Movies & TV
- Games spelen die al zijn aangeschaft en geïnstalleerd via Google Play Games
- De volgende instellingen openen: Wi-Fi-netwerk, Spraak en Toegankelijkheid
- Bluetooth-accessoires toevoegen

Het Google-account op TV blijft aangemeld. Het gebruik van een beperkt profiel heeft geen effect op het Google-account.

TV-menu

Het TV-menu

Als de TV niet kan worden verbonden met internet, kunt u het TV-menu gebruiken als uw hoofdmenu.

In het TV-menu vindt u alle TV-functies.

TV-menu openen

Het hoofdmenu en een item openen...

1 - Druk op  om het TV-menu te openen.

2 - Selecteer een item en druk op **OK** om het te openen of starten.

3 - Druk op  **BACK** om het TV-menu te sluiten zonder iets te starten.

Netflix

Als u een Netflix-abonnement hebt, kunt u genieten van Netflix op dit TV-toestel. Uw TV moet verbonden zijn met internet.

Om Netflix te openen, drukt u op **NETFLIX** om de Netflix-app te openen. U kunt Netflix direct vanaf een TV in stand-by openen.

www.netflix.com



Bronnen

14.1

Overschakelen naar een TV-bron

In de lijst met bronnen kunt u overschakelen naar een van de TV-bronnen. U kunt overschakelen naar een tuner om TV te kijken, de inhoud van een aangesloten USB-stick te openen of de opnames te bekijken die u op een aangesloten USB-schijf hebt opgeslagen. U kunt overschakelen naar uw aangesloten apparaten, een digitale ontvanger of een Blu-ray Disc-speler om hun programma's te bekijken.

Overschakelen naar een TV-bron...

- 1 - Druk op  **SOURCES** om het menu Bronnen te openen.
- 2 - Selecteer de TV-bron die u wilt bekijken en druk op **OK**. Op de TV wordt het programma van het apparaat weergegeven.
- 3 - Druk weer op  **SOURCES** om het menu te sluiten zonder dat u naar een TV-bron overschakelt.

One Touch Play



Als de TV in stand-by staat, kunt u een discspeler inschakelen met de afstandsbediening van uw TV. Als u zowel de discspeler als de TV vanuit stand-by wilt inschakelen en de disc onmiddellijk wilt afspelen, drukt u op  (afspelen) op de afstandsbediening van de TV. Het apparaat moet zijn aangesloten met een HDMI-kabel en zowel op de TV als op het apparaat moet HDMI CEC zijn ingeschakeld.

14.2

Opties voor een TV-bron

Sommige apparaten voor aansluiting op TV bieden specifieke instellingen.

De opties instellen voor een specifieke TV-bron...

- 1 - Druk op  **SOURCES**.
- 2 - Selecteer de TV-bron in de lijst en druk op **OK**.
- 3 - Druk op  **OPTIONS**. Hier kunt de opties voor de geselecteerde TV-bron instellen.
- 4 - Druk weer op  **OPTIONS** om het optiemenu te sluiten.

Mogelijke opties...

Bediening

Met deze optie kunt u het aangesloten apparaat bedienen via de afstandsbediening van de TV. Het apparaat moet zijn aangesloten met een HDMI-kabel en zowel op de TV als op het apparaat moet HDMI

CEC zijn ingeschakeld.

Apparaatinformatie

Open deze optie om informatie over het aangesloten apparaat te bekijken.

14.3

Apparaatnaam en -type





Wanneer u een nieuw apparaat op de TV aansluit en de TV detecteert het apparaat, kunt u een pictogram toewijzen dat past bij het type apparaat. Als u een apparaat aansluit met een HDMI-kabel en HDMI CEC, detecteert de TV het apparaattype automatisch en krijgt het apparaat een passend pictogram.

Het apparaattype bepaalt de beeld- en geluidstijlen, resolutiewaarden, specifieke instellingen en/of de positie in het menu Bronnen. U hoeft zich geen zorgen te maken over de ideale instellingen.

Naam of type wijzen

U kunt altijd de naam of het type van een aangesloten apparaat wijzigen. Zoek het pictogram  rechts van de naam van het apparaat in het menu Bronnen. Sommige TV-bronnen staan een naamswijziging niet toe.





Het apparaattype wijzigen...

- 1 - Selecteer het apparaat in het menu Bronnen.
- 2 - Druk op  (rechts) om het pictogram  te selecteren en druk op **OK**.
- 3 - Druk op  **BACK** om het toetsenbord op het scherm te verbergen.
- 4 - Druk op  (omlaag) om te zoeken naar alle beschikbare typen apparaten. Selecteer het gewenste type en druk op **OK**.

5 - Als u het type van het apparaat wilt veranderen in het oorspronkelijke type aansluiting, selecteert u **Resetten** en drukt u op **OK**.

6 - Selecteer **Sluiten** en druk op **OK** om dit menu te sluiten.

De apparaatnaam wijzigen...

- 1 - Selecteer het apparaat in het menu Bronnen.
- 2 - Druk op  (rechts) om het pictogram  te selecteren en druk op **OK**.
- 3 - Gebruik het toetsenbord op het scherm om de huidige naam te wissen en een nieuwe in te voeren. Druk op  om te bevestigen.
- 4 - Druk op  **BACK** om het toetsenbord op het scherm te verbergen.
- 5 - Als u de naam van het apparaat wilt veranderen in de oorspronkelijke aansluitingsnaam, selecteert u **Resetten** en drukt u op **OK**.
- 6 - Selecteer **Sluiten** en druk op **OK** om dit menu te sluiten.

Game of computer

Het apparaattype bepaalt beeld- en geluidstijlen, resolutiewaarden en andere bijzonderheden. U hoeft zich geen zorgen te maken over de ideale instellingen.

Bij sommige apparaten is het type van het apparaat niet helemaal duidelijk. Een gameconsole kan beschikken over een ingebouwde Blu-ray Disc-speler en het type is ingesteld op Speler omdat het meestal wordt gebruikt als discspeler. Bij dit soort apparaten kunt u tijdelijk overschakelen naar de ideale instellingen voor games. U kunt ook overschakelen naar de ideale instellingen voor een aangesloten computer.

De instelling **Game of computer** kunt u alleen gebruiken wanneer u overschakelt naar een aangesloten apparaat via het menu Bronnen. De instelling Game of computer is opgeslagen voor het geselecteerde apparaat.

Handmatig overschakelen naar de ideale instellingen voor games of computer...



- 1 - Druk op  **SETTINGS**, selecteer **Alle instellingen** en druk op **OK**.
- 2 - Selecteer **Beeld > Geavanceerd** en druk op **OK**.
- 3 - Selecteer **Game, Computer of Uit**.
- 4 - Druk op **<** (links) om één stap terug te gaan of druk op **← BACK** om het menu te sluiten.

Vergeet deze instelling niet op **Uit** te zetten wanneer u bent gestopt met gamen.

Aansluitingen opnieuw scannen

U kunt alle TV-aansluitingen opnieuw scannen om het menu Bronnen bij te werken met recent aangesloten apparaten.

De aansluitingen opnieuw scannen...

- 1 - Druk op  **SOURCES** om het menu Bronnen te openen.
- 2 - Druk op **▲** (omhoog) om het pictogram  te selecteren in de rechterbovenhoek van het menu Bronnen.
- 3 - Druk op **OK** om de aansluitingen te scannen. Nieuw aangesloten apparaten worden toegevoegd aan het menu Bronnen.

Apps

15.1

Over Apps

U vindt alle geïnstalleerde apps in het gedeelte  **Apps** van het hoofdmenu.

Net als apps op uw smartphone of tablet bieden de apps op uw TV specifieke functies voor een uitgebreidere TV-ervaring. U vindt hier onder andere apps als YouTube, games, videowinkels of weersverwachtingen. U kunt gebruikmaken van de internet-app om op internet te surfen.

Apps kunnen afkomstig zijn uit de **Philips App Gallery** of de **Google Play™ Store**. Om u op weg te helpen, zijn op voorhand enkele handige apps op uw TV geïnstalleerd.

De TV moet verbinding hebben met internet als u apps uit de Philips App Gallery of Google Play Store wilt installeren. U moet akkoord gaan met de gebruiksvoorwaarden om apps uit de app-galerie te gebruiken. U moet zich aanmelden met een Google-account om gebruik te maken van de Google Play-apps en Google Play Store.

Druk in **Help** op de gekleurde toets  **Trefwoorden** en zoek **App-galerie**, **gebruiksvoorwaarden** of **App-galerie, privacy-instellingen** voor meer informatie.

15.2

Google Play

Movies and TV

Met **Google Play Movies & TV** kunt u films en TV-programma's huren of kopen om op TV te bekijken.

Wat hebt u nodig

- uw TV moet verbonden zijn met internet
- u moet zich op TV aanmelden met uw Google-account
- voeg een creditcard toe aan uw Google-account om films en TV-programma's te kopen

Een film of TV-programma huren of kopen...

- 1 - Druk op  **HOME**.
- 2 - Schuif omlaag en selecteer  **Apps** > **Google Play Movies & TV** en druk op **OK**.
- 3 - Selecteer een film of TV-programma en druk op **OK**.
- 4 - Selecteer de gewenste aankoop en druk op **OK**. U wordt door de aankoopprocedure geleid.
- 5 - U kunt ook op  (rechts) drukken en **Toevoegen aan verlanglijst** selecteren en op **OK** drukken. Deze

video wordt toegevoegd aan **Mijn verlanglijst**.

Een gehuurde of gekochte film of TV-programma bekijken...

- 1 - Druk op  **HOME**.
- 2 - Schuif omlaag en selecteer  **Apps** > **Google Play Movies & TV** en druk op **OK**.
- 3 - Selecteer **Mijn bibliotheek** en selecteer **Mijn Films** of **Mijn TV-programma's** en druk op **OK**.
- 4 - Selecteer wat u wilt bekijken en druk op **OK**. U kunt de toetsen  (stoppen),  (pauzeren),  (terugspoelen) of  (vooruit spoelen) op de afstandsbediening gebruiken.
- 5 - Om de **Movies & TV**-app te beëindigen drukt u enkele malen op  **BACK** of drukt u op  **EXIT**.

Sommige Google Play-producten en -functies zijn niet in alle landen beschikbaar.

Ga voor meer informatie naar support.google.com/androidtv

Muziek

Met **Google Music** kunt u uw favoriete muziek op TV afspelen.

Met **Google Play Music** kunt u nieuwe muziek kopen op uw computer of mobiele apparaat. Of u kunt zich op uw TV aanmelden voor **All Access**, het **Google Music**-abonnement. U kunt ook de muziek afspelen die u al hebt opgeslagen op uw computer.

Wat hebt u nodig

- uw TV moet verbonden zijn met internet
- u moet zich op TV aanmelden met uw Google-account
- voeg een creditcard toe aan uw Google-account om een muziekabonnement te nemen

Google Play Music starten...

- 1 - Druk op  **HOME**.
- 2 - Schuif omlaag en selecteer  **Apps** > **Google Play Music** en druk op **OK**.
- 3 - Selecteer de gewenste muziek en druk op **OK**.
- 4 - Om de **Music**-app te beëindigen drukt u enkele malen op  **BACK** of drukt u op  **EXIT**.

Sommige Google Play-producten en -functies zijn niet in alle landen beschikbaar.

Ga voor meer informatie naar support.google.com/androidtv

Games

Met Google Play Games kunt u games spelen op TV. Online of offline.

U kunt zien welke games uw vrienden op dat moment spelen of u kunt deelnemen aan de game en het tegen ze opnemen. U kunt uw resultaten bijhouden of beginnen waar u was gebleven.

Wat hebt u nodig

- uw TV moet verbonden zijn met internet
- u moet zich op TV aanmelden met uw Google-account
- voeg een creditcard toe aan uw Google-account om nieuwe games te kopen

Start de Google Play Games-app om nieuwe game-apps op uw TV te selecteren en installeren. Sommige games zijn gratis. Wanneer voor een bepaalde game een gamepad vereist is, verschijnt er een bericht.

Een Google Play Game starten of beëindigen...

- 1 - Druk op  HOME.
- 2 - Schuif omlaag en selecteer  Apps > Google Play Games en druk op OK.
- 3 - Selecteer een game om te spelen of selecteer een nieuwe game om te installeren en druk op OK.
- 4 - Druk wanneer u klaar bent enkele malen op  BACK of druk op  EXIT of beëindig de app met de speciale afsluit-/stopknop.

De games die u installeert verschijnen ook in de rij met  Games in het hoofdmenu.

Sommige Google Play-producten en -functies zijn niet in alle landen beschikbaar.

Ga voor meer informatie naar support.google.com/androidtv





Google Play Store

In de Google Play Store kunt u nieuwe apps downloaden en installeren. Sommige apps zijn gratis.

Wat hebt u nodig

- uw TV moet verbonden zijn met internet
- u moet zich op TV aanmelden met uw Google-account
- voeg een creditcard toe aan uw Google-account om apps te kopen

Een nieuwe app installeren...

- 1 - Druk op  HOME.
- 2 - Schuif omlaag en selecteer  Apps > Google Play Store en druk op OK.
- 3 - Selecteer de app die u wilt installeren en druk op OK.
- 4 - Om de Google Play Store te sluiten, drukt u enkele malen op  BACK of drukt u op  EXIT. Filteren van inhoud (oudercontrole)

In de Google Play Store kunt u apps verbergen op basis van de leeftijd van gebruikers/kopers. U moet een pincode invoeren om het leeftijdsniveau te wijzigen.

De oudercontrole instellen...

- 1 - Druk op  HOME.
- 2 - Schuif omlaag en selecteer  Apps > Google Play Store en druk op OK.
- 3 - Selecteer Instellingen > Filteren van inhoud en druk op OK.
- 4 - Selecteer het gewenste leeftijdsniveau.
- 5 - Voer op aanvraag de pincode in.
- 6 - Om de Google Play Store te sluiten, drukt u enkele malen op  BACK of drukt u op  EXIT.

Sommige Google Play-producten en -functies zijn niet in alle landen beschikbaar.

Ga voor meer informatie naar support.google.com/androidtv

Betalingen

Om een betaling te doen op Google Play op de TV, moet u een betaalmethode toevoegen - een creditcard (buiten de Verenigde Staten) - aan uw Google-account. Wanneer u een film of TV-programma koopt, wordt dit in rekening gebracht op de creditcard.

Een creditcard toevoegen...

- 1 - Ga op uw computer naar accounts.google.com en meld u aan met het Google-account dat u met Google Play gebruikt op de TV.
- 2 - Ga naar wallet.google.com om een creditcard aan uw Google-account toe te voegen.
- 3 - Voer uw creditcardgegevens in en accepteer de voorwaarden.

15.3

App-galerie

Verbind de TV met internet om te profiteren van door Philips geselecteerde apps. Deze apps zijn speciaal voor TV gemaakt. De **Philips App Gallery** biedt een grote verscheidenheid aan apps. In sommige landen kunt u apps installeren van een lokale videotheek of apps van TV-zenders in uw land. Bepaalde TV-zenders bieden de mogelijkheid om gemiste uitzendingen terug te kijken. Apps uit de app-galerie downloaden en installeren is gratis.

De verzameling apps van de Philips app-galerie kan verschillen per land of regio.

Sommige apps van de app-galerie zijn vooraf geïnstalleerd op uw televisie. Wanneer u andere apps

van de app-galerie wilt installeren, wordt u gevraagd om akkoord te gaan met de gebruiksvoorwaarden. U kunt de privacy-instellingen aan uw voorkeur aanpassen.

Een app uit de app-galerie installeren...





- 1 - Druk op  HOME.
- 2 - Schuif omlaag en selecteer  Philips-collectie >  App-galerie en druk op OK.
- 3 - Selecteer een app-pictogram en druk op OK.
- 4 - Selecteer Installeren en druk op OK.

15.4

Een app starten of beëindigen

U kunt een app starten vanaf het hoofdmenu.

Een app starten...

- 1 - Druk op  HOME.
- 2 - Schuif omlaag naar  Apps en selecteer de gewenste app en druk op OK.
- 3 - Druk om een app te beëindigen op  BACK of druk op  EXIT of beëindig de app met de speciale afsluit-/stopknop.

15.5

Apps vergrendelen

Over apps vergrendelen

U kunt apps vergrendelen die ongeschikt zijn voor kinderen. U kunt apps voor volwassenen uit de app-galerie vergrendelen of een beperkt profiel instellen via het hoofdmenu.

18+

Het 18+-appsloot zal vragen om een pincode wanneer u probeert om een app voor volwassenen te starten. Deze vergrendeling is alleen van toepassing op apps voor volwassenen uit de Philips app-galerie.

Beperkt profiel

U kunt een beperkt profiel instellen voor het hoofdmenu waardoor alleen de apps beschikbaar zijn die u toestaat. U moet een pincode invoeren om het beperkte profiel in te stellen en te activeren.

Google Play Store - leeftijd

In de Google Play Store kunt u apps verbergen op basis van de leeftijd van gebruikers/kopers. U moet een pincode invoeren om het leeftijdsniveau te wijzigen. Het leeftijdsniveau zal bepalen welke apps beschikbaar zijn voor installatie.



Druk in **Help** op de gekleurde toets  Trefwoorden

en zoek **Google Play Store** voor meer informatie.

Apps voor volwassenen vergrendelen

U kunt apps voor volwassenen uit de Philips app-galerie vergrendelen. Deze instelling regelt de vergrendeling van apps voor volwassenen in de privacy-instellingen van de Philips app-galerie.

Apps voor volwassenen vergrendelen...

- 1 - Druk op , selecteer **Alle instellingen** en druk op OK.
- 2 - Selecteer **Kinderslot**, selecteer **Appsloot** en druk op OK.
- 3 - Selecteer **Aan** en druk op OK.
- 4 - Druk zo nodig enkele malen op  (links) om het menu te sluiten.

Druk in **Help** op de gekleurde toets  Trefwoorden en zoek **Kinderslot**, **pincode instellen** voor meer informatie.

Beperkt profiel

Over het beperkte profiel

U kunt het gebruik van bepaalde apps beperken door de TV over te schakelen naar een beperkt profiel. In het hoofdmenu worden alleen de apps weergegeven die u hebt toegestaan. U hebt een pincode nodig om het beperkte profiel te verlaten.

Wanneer het beperkte profiel is ingeschakeld kunt u niet...

- Apps zoeken of openen die zijn gemarkeerd als Niet toegestaan
- De Google Play Store openen
- Kopen via Google Play Movies & TV of Google Play Games
- Apps van derden gebruiken die geen gebruik maken van aanmelden via Google



Wanneer het beperkte profiel is ingeschakeld kunt u wel...

- Inhoud bekijken die al is gehuurd of gekocht bij Google Play Movies & TV
- Games spelen die al zijn aangeschaft en geïnstalleerd via Google Play Games
- De volgende instellingen openen: Wi-Fi-netwerk, Spraak en Toegankelijkheid
- Bluetooth-accessoires toevoegen

Het Google-account op TV blijft aangemeld. Het gebruik van een beperkt profiel heeft geen effect op het Google-account.

Instellen

Het beperkte profiel instellen...

- 1 - Druk op , selecteer **Alle instellingen** en druk op **OK**.
- 2 - Selecteer **Android-instellingen** en druk op **OK**.
- 3 - Druk op  (omlaag) en selecteer **Persoonlijk > Beveiliging en beperkingen** en druk op **OK**.
- 4 - Selecteer **Beperkt profiel** en druk op **OK**.
- 5 - Selecteer **Instellingen** en druk op **OK**.
- 6 - Voer een pincode in met de afstandsbediening.
- 7 - Selecteer **Toegestane apps** en druk op **OK**.
- 8 - Selecteer in de lijst met beschikbare apps een app en druk op **OK** om deze app wel of niet toe te staan.
- 9 - Druk op  **BACK** om één stap terug te gaan of druk op  **EXIT** om het menu te sluiten.

U kunt nu het beperkte profiel activeren.

Met de pincode kunt u altijd de pincode wijzigen of de lijst met toegestane of niet toegestane apps bewerken.

Invoeren



Het beperkte profiel activeren...

- 1 - Druk op , selecteer **Alle instellingen** en druk op **OK**.
- 2 - Selecteer **Android-instellingen** en druk op **OK**.
- 3 - Druk op  (omlaag) en selecteer **Persoonlijk > Beveiliging en beperkingen** en druk op **OK**.
- 4 - Selecteer **Beperkt profiel activeren** en druk op **OK**.
- 5 - Voer een pincode in met de afstandsbediening.
- 6 - Druk op  **BACK** om één stap terug te gaan of druk op  **EXIT** om het menu te sluiten.

Wanneer een beperkt profiel is geactiveerd ziet u een pictogram in het beginscherm. Schuif omlaag naar  **Instellingen** en schuif helemaal naar rechts.

Sluiten

Het beperkte profiel verlaten...



- 1 - Druk op  **HOME**, schuif omlaag naar  **Instellingen** en schuif helemaal naar rechts.
- 2 - Selecteer **Beperkt profiel** en druk op **OK**.
- 3 - Selecteer **Beperkt profiel verlaten** en druk op **OK**.
- 4 - Voer de pincode in. De TV verlaat het beperkte profiel.

15.6

Apps beheren

Als u een app stopt en terugkeert naar het hoofdmenu, is de app niet echt gestopt. De app is nog steeds actief op de achtergrond om snel beschikbaar te zijn wanneer u deze opnieuw start. Om goed te werken moeten de meeste apps bepaalde gegevens opslaan in het cachegeheugen van de TV. Wanneer u een app volledig stopt of de cachegegevens van een bepaalde app wist, optimaliseert u de prestaties van apps en houdt u het geheugengebruik op uw Android-TV laag. Verder kunt u apps die u niet meer gebruikt het beste verwijderen.

De lijst met gedownloadde en systeem-apps openen...

- 1 - Druk op , selecteer **Alle instellingen** en druk op **OK**.
- 2 - Selecteer **Android-instellingen** en druk op **OK**.
- 3 - Selecteer **Apparaat > Apps** en druk op **OK**.
- 4 - Selecteer een app en druk op **OK**. Als de app nog draait, kunt u deze geforceerd sluiten of u kunt de cachegegevens wissen. U kunt apps die u hebt gedownload verwijderen.
- 5 - Druk op  **BACK** om één stap terug te gaan of druk op  **EXIT** om het menu te sluiten.

Als u een USB-schijf gebruikt om apps op te slaan, dan kunt u de app van de USB-schijf verplaatsen naar het TV-geheugen of vice versa.

15.7

Opbergen

U kunt zien hoeveel opslagruimte - het interne TV-geheugen - u gebruikt voor uw apps, video's, muziek, etc. U kunt zien hoeveel ruimte er nog beschikbaar is voor het installeren van nieuwe apps. Controleer uw opslagruimte als apps traag worden of bij problemen met apps.

Uw opslagruimte controleren...

- 1 - Druk op , selecteer **Alle instellingen** en druk op **OK**.
- 2 - Selecteer **Android-instellingen** en druk op **OK**.
- 3 - Selecteer **Apparaat > Opslag** en resetten en druk op **OK**.
- 4 - De opslagruimte van het TV-geheugen bekijken...
- 5 - Druk op  **BACK** om één stap terug te gaan of druk op  **EXIT** om het menu te sluiten.

USB-schijf

Als u een USB-schijf aansluit, kunt u de schijf gebruiken om het TV-geheugen uit te breiden en meer apps op te slaan. Gebruik de USB-schijf als extra TV-geheugen tijdens het formatteren. De TV probeert nieuwe apps eerst op de USB-schijf op te slaan. Sommige apps kunnen niet op een USB-schijf worden opgeslagen.

Games

16.1

Wat hebt u nodig

Op deze TV kunt u games spelen...

- van de app-galerie in het hoofdmenu
- van de Google Play Store in het hoofdmenu
- van een aangesloten gameconsole

Games uit de app-galerie of de Google Play Store moeten worden gedownload en geïnstalleerd op TV voordat u ze kunt spelen. Om sommige games te kunnen spelen is een gamepad vereist.

De TV moet verbinding hebben met internet als u game-apps uit de Philips App Gallery of Google Play Store wilt installeren. U moet akkoord gaan met de gebruiksvoorwaarden om apps uit de app-galerie te gebruiken. U moet zich aanmelden met een Google-account om gebruik te maken van de Google Play-apps en Google Play Store.

Druk in **Help** op de gekleurde toets  **Trefwoorden** en zoek **App-galerie**, **gebruiksvoorwaarden** of **App-galerie, privacy-instellingen** voor meer informatie.

Druk voor meer informatie over het maken van verbinding met internet in **Help** op de gekleurde toets  **Trefwoorden** en zoek **Netwerkinstallatie**.

16.2

Gamepads

Wanneer u games vanaf internet op deze TV wilt spelen, kunt u diverse draadloze gamepads aansluiten. U kunt twee gamepads tegelijk op de TV aansluiten. De gamepad die u aansluit, kunt u direct gebruiken.

Druk voor meer informatie over het aansluiten van een gamepad in **Help** op de gekleurde toets  **Trefwoorden** en zoek **Gamepad, aansluiten**.

16.3

Een game spelen



Vanuit het hoofdmenu

Een game starten vanuit het hoofdmenu...

- 1 - Druk op  **HOME**.
- 2 - Schuif omlaag naar  **Games**, selecteer een game en druk op **OK**.
- 3 - Druk enkele malen op  **←BACK** of druk op  **EXIT** of stop de app met de speciale afsluit-/stopknop.

Vanaf een gameconsole

Een game starten vanaf een gameconsole...

- 1 - Schakel de gameconsole in.
- 2 - Druk op  **SOURCES** en selecteer een gameconsole of de naam van de verbinding.
- 3 - Start de game.
- 4 - Druk enkele malen op  **←BACK** of druk op  **EXIT** of stop de app met de speciale afsluit-/stopknop.

Druk voor meer informatie over het aansluiten van een gameconsole in **Help** op de gekleurde toets  **Trefwoorden** en zoek **Gameconsole, aansluiten**.

Internet





17.1

Internet starten

U kunt op uw TV surfen op het internet. U kunt alle internetwebsites zien, maar de meeste zijn niet geschikt voor weergave op TV.

- Een aantal plug-ins (bijvoorbeeld om pagina's of video's te bekijken) zijn niet beschikbaar op uw TV.
- U kunt geen bestanden verzenden of downloaden.
- Internetpagina's worden per pagina weergegeven en nemen het hele scherm in beslag.

De internetbrowser starten...



- 1 - Druk op  HOME.
- 2 - Schuif omlaag en selecteer Apps >  Internet en druk op OK.
- 3 - Voer een internetadres in en selecteer , druk op OK.
- 4 - Om internet te sluiten, drukt u op  HOME of  EXIT.

17.2

Opties op internet

Er zijn enkele extra opties beschikbaar voor het internet.

De extra opties openen...

- 1 - Druk terwijl de website is geopend op  **OPTIONS**.
- 2 - Selecteer een van de items en druk op OK.
- 3 - Druk zo nodig enkele malen op  (links) om het menu te sluiten.

Adresbalk

Om een nieuw internetadres in te voeren.

Favorieten tonen

Om de pagina's weer te geven die u hebt gemarkeerd als favoriet.

Pagina opnieuw laden

Om de internetpagina opnieuw te laden.

Zoomen

Gebruik de schuifbalk om het zoompercentage in te stellen.

Beveiligingsinformatie

Om het beveiligingsniveau van de huidige pagina weer te geven.

Als favoriet markeren

Om de huidige pagina als favoriet te markeren.

Ondertiteling

Om ondertiteling te selecteren indien beschikbaar.

Video's, foto's en muziek

18.1

Van een USB-aansluiting

U kunt uw foto's bekijken of uw muziek en video's afspelen vanaf een aangesloten USB-stick of USB-schijf.

Sluit een USB-stick of een USB-schijf op een van de USB-aansluitingen aan terwijl de TV aanstaat. De TV zal het apparaat herkennen en de bestanden worden vervolgens op de TV weergegeven.

Als de lijst met bestanden niet automatisch verschijnt...

- 1 - Druk op  SOURCES, selecteer  USB en druk op OK.
- 2 - Selecteer  USB-apparaten en druk op  (rechts) om het gewenste USB-apparaat te selecteren.
- 3 - U kunt door uw bestanden bladeren in de mappenstructuur die u op de schijf hebt georganiseerd.
- 4 - Om te stoppen met het afspelen van video's, foto's en muziek, drukt u op  EXIT.

Waarschuwing

Als u een programma probeert te pauzeren of op te nemen terwijl er een USB-schijf op de TV is aangesloten, wordt u gevraagd de USB-schijf te formatteren. Als u dit doet, worden alle bestanden verwijderd die op die USB-schijf staan.

18.2

Van een computer of NAS



U kunt foto's bekijken of muziek en video's afspelen vanaf een computer of NAS (Network Attached Storage) in uw thuisnetwerk.

De TV en computer of NAS moeten zich in hetzelfde netwerk bevinden. Op de computer of NAS moet u mediaserversoftware installeren. De mediaserver moet zijn ingesteld om bestanden met de TV te delen. De bestanden en mappen worden op de TV weergegeven zoals ze door de mediaserver zijn ingedeeld of op de computer of NAS zijn gestructureerd.

De TV biedt geen ondersteuning voor ondertitels bij videostreams vanaf een computer of NAS.

Als de mediaserver het zoeken naar bestanden ondersteunt, is een zoekveld beschikbaar.

De bestanden op uw computer bekijken en afspelen...



- 1 - Druk op  SOURCES, selecteer  Netwerk en druk op OK.
- 2 - Selecteer  SimplyShare-apparaten en druk op  (rechts) om het gewenste apparaat te selecteren.
- 3 - U kunt door uw bestanden bladeren en deze afspelen.
- 4 - Om te stoppen met het afspelen van video's, foto's en muziek, drukt u op  EXIT.

18.3

Vanaf een service voor opslag in de cloud

U kunt foto's bekijken of muziek en video's afspelen die u hebt geüpload naar een opslagsservice in de online cloud*.

Met de  Cloud Explorer -app kunt u verbinding maken met cloudservices. U kunt verbinding maken met uw gebruikersnaam en wachtwoord.

- 1 - Druk op  HOME.
- 2 - Schuif omlaag en selecteer  Apps >  Cloud Explorer en druk op OK.
- 3 - Selecteer de gewenste hostingservice.
- 4 - Maak verbinding en meld u aan bij de hostingservice met uw gebruikersnaam en wachtwoord.
- 5 - Selecteer de foto of video die u wilt afspelen en druk op OK.
- 6 - Druk op  (links) om één stap terug te gaan of druk op  BACK om het menu te sluiten.

* Een opslagsservice zoals Dropbox™.

18.4

Uw video's afspelen

Video's afspelen

Hoe u de lijst met mediabestanden op de TV opent, is afhankelijk van het type apparaat waarop de bestanden zijn opgeslagen. Zie de bovenstaande hoofdstukken.

Een video op TV afspelen...

Selecteer  Video's , selecteer de bestandsnaam en druk op OK.

- Om de video tijdelijk stop te zetten, drukt u op OK. Druk nogmaals op OK om het nummer te hervatten.
- Als u snel terug of vooruit wilt spoelen, drukt u op  of . Druk een paar keer achter elkaar op de toetsen om sneller te spoelen (2x, 4x, 8x, 16x, 32x).

- Om naar de volgende video in een map te gaan, drukt u op **OK** om te pauzeren en selecteert u **▶** op het scherm en drukt u op **OK**.
- Druk op **■** (Stoppen) om het afspelen van de video stop te zetten.
- Druk op **←BACK** als u weer naar de map wilt gaan.

Voortgangsbalk

Druk op **i INFO** als u de voortgangsbalk wilt weergeven terwijl een video wordt afgespeeld (positie van afspeelkop, duur, titel, datum, enzovoort). Druk nogmaals op deze toets om de gegevens te verbergen.

Video-opties

Druk tijdens het afspelen van de video op **≡** **OPTIONS** om...

- **Als favoriet markeren:** hiermee stelt u de geselecteerde video in als favoriet.
- **Alles afspelen:** alle videobestanden in deze map afspelen.
- **Eén afspelen:** hiermee wordt alleen deze video afgespeeld.
- **Ondertiteling:** als ondertiteling beschikbaar is, kunt u schakelen tussen **Aan**, **Uit** of **Aan tijdens gedempt**.
- **Audiotaal:** indien beschikbaar, kunt u een audiotaal selecteren.
- **Shuffle:** hiermee worden uw bestanden in willekeurige volgorde afgespeeld.
- **Herhalen:** hiermee kunt u alle video's in deze map eenmaal of telkens opnieuw afspelen.

18.5

Uw foto's weergeven

Foto's bekijken

Hoe u de lijst met mediabestanden op de TV opent, is afhankelijk van het type apparaat waarop de bestanden zijn opgeslagen. Zie de bovenstaande hoofdstukken.

Alle foto's op TV bekijken...

Selecteer **🖼️** Foto's, selecteer **Alles** en druk op **OK**.

Een foto op TV bekijken...

Selecteer **🖼️** Foto's , selecteer de bestandsnaam en druk op **OK**.

Een diavoorstelling starten op TV...

Als een map meerdere foto's bevat, kunt u een diavoorstelling starten.

Een diavoorstelling starten...

1 - Selecteer de map met foto's.

- 2 - Druk op de gekleurde toets **— Diavoorstelling** .
- Om naar de volgende of vorige foto te gaan, drukt u op **▶** (rechts - volgende) of **◀** (links - vorige).
 - Druk op **OK** om de diavoorstelling te onderbreken. Druk nogmaals op **OK** om deze weer te hervatten.
 - Om de diavoorstelling te beëindigen, drukt u op **OK** en op **←BACK**.

Info

Als u de gegevens van een bepaalde foto wilt bekijken (grootte, datum gemaakt, bestandspad, enzovoort), selecteert u de gewenste foto en drukt u op **i INFO** . Druk nogmaals op deze toets om de gegevens te verbergen.

Diapresentatie met muziek

U kunt een diavoorstelling van uw foto's bekijken en tegelijkertijd naar uw muziek luisteren. U moet de muziek starten voordat u de diavoorstelling start.

Muziek bij de diavoorstelling afspelen...

- 1 - Selecteer een muziknummer of een map met muziknummers en druk op **OK**.
- 2 - Druk op **i INFO** om de bestandsgegevens en voortgangsbalk te verbergen.
- 3 - Druk op **← BACK**.
- 4 - Gebruik nu de navigatiepijlen om de map met foto's te kiezen.
- 5 - Selecteer de map met foto's en druk op **— Diavoorstelling** .
- 6 - Druk op **← BACK** om de diavoorstelling te beëindigen.

Foto-opties

Druk terwijl er een foto op het scherm wordt weergegeven op **≡** **OPTIONS** om...

- **Als favoriet markeren:** hiermee stelt u de geselecteerde foto in als favoriet.
- **Diavoorstelling:** hiermee worden de foto's één voor één weergegeven.
- **Roteren:** hiermee draait u de foto in horizontale of verticale stand.
- **Shuffle:** hiermee worden uw bestanden in willekeurige volgorde afgespeeld.
- **Herhalen:** hiermee wordt de diavoorstelling eenmaal of telkens opnieuw afgespeeld.
- **Muziek stoppen:** hiermee stopt u de muziek die op de achtergrond wordt uitgevoerd.
- **Snelheid diapresentatie:** hiermee stelt u de snelheid van de diavoorstelling in.
- **Overgang diapresentatie:** hiermee stelt u de stijl van de foto-overgangen in.

Uw muziek afspelen





Muziek afspelen

Hoe u de lijst met mediabestanden op de TV opent, is afhankelijk van het type apparaat waarop de bestanden zijn opgeslagen. Zie de bovenstaande hoofdstukken.

Een nummer op TV afspelen...

Selecteer  Muziek , selecteer de bestandsnaam en druk op OK.

Als een map meerdere nummers bevat, kunt u ze een voor een beluisteren.

- Als u een nummer wilt onderbreken, drukt u op OK. Druk nogmaals op OK om het nummer te hervatten.
- Als u snel terug of vooruit wilt spoelen, drukt u op  of . Druk een paar keer achter elkaar op de toetsen om sneller te spoelen (2x, 4x, 8x, 16x, 32x).
- Om naar het volgende nummer in een map te gaan, drukt u op OK om te pauzeren en selecteert u  op het scherm en drukt u op OK.
- Om terug te gaan naar de map, drukt u op -BACK, de muziek blijft spelen.
- Druk op  (Stoppen) om de muziek stop te zetten.

Voortgangsbalk

Druk op  INFO als u de voortgangsbalk wilt weergeven terwijl een nummer wordt afgespeeld (positie van afspeelkop, duur, titel, datum enzovoort). Druk nogmaals op deze toets om de gegevens te verbergen.

Muziekopties

Opties voor het afspelen van muziek...

- **Markeren als favoriet:** stel het geselecteerde nummer in als favoriet.
- **Alles afspelen:** speel alle nummers in deze map.
- **Eén afspelen:** hiermee wordt alleen dit nummer afgespeeld.

- **Shuffle:** hiermee worden uw bestanden in willekeurige volgorde afgespeeld.

- **Herhalen:** hiermee kunt u alle nummers in deze map eenmaal of telkens opnieuw afspelen.

Smartphones en tablets

19.1

Philips TV Remote App

De nieuwe Philips TV Remote App op uw smartphone of tablet is uw nieuwe TV-assistent.

Met de TV Remote App bestuurt u uw media om u heen. Stuur foto's, muziek of video's naar het grote TV-scherm of kijk live naar TV-zenders op uw tablet of telefoon. Zoek wat u wilt bekijken in de TV-gids en bekijk het op uw telefoon of TV. Met de TV Remote App kunt u uw telefoon gebruiken als afstandsbediening.

Download vandaag nog de Philips TV Remote App vanuit uw favoriete app-store.

De Philips TV Remote App is beschikbaar voor iOS en Android en is gratis.

Wi-Fi Smart Screen

Als u met de Philips TV Remote App digitale TV-zenders op uw smartphone of tablet wilt bekijken, moet u Wi-Fi Smart Screen op TV inschakelen. Druk voor meer informatie in **Help** op de gekleurde toets  **Trefwoorden** en zoek **Wi-Fi Smart Screen**.

19.2

Google Cast

Wat hebt u nodig

Als een app op uw mobiele apparaat Google Cast heeft, kunt u uw app op deze TV casten. Zoek op de mobiele app naar het Google Cast-pictogram. U kunt uw mobiele apparaat gebruiken om te bepalen wat er op TV is. Google Cast werkt op Android en iOS.

Uw mobiele apparaat moet zijn verbonden met hetzelfde WiFi-thuisnetwerk als uw TV.

Apps met Google Cast

Elke dag zijn er nieuwe Google Cast-apps beschikbaar. U kunt het nu al proberen met YouTube, Chrome, Netflix, Photowall... of Big Web Quiz voor Chromecast. Zie ook google.com/cast

Sommige Google Play-producten en -functies zijn niet in alle landen beschikbaar.

Ga voor meer informatie naar support.google.com/androidtv

Casten naar uw TV

Een app naar het TV-scherm casten...

- 1 - Open op uw smartphone of tablet een app die Google Cast ondersteunt.
- 2 - Tik op het Google Cast-pictogram.
- 3 - Selecteer de TV waarnaar u wilt casten.
- 4 - Druk op afspelen op uw smartphone of tablet. Wat u hebt geselecteerd wordt afgespeeld op TV.

19.3

Miracast

Over Wi-Fi Miracast

Met Wi-Fi Miracast™ kunt u foto's bekijken of muziek en video's afspelen op de TV vanaf uw mobiele apparaat. Het mobiele apparaat en de TV moeten binnen bereik zijn, dit betekent meestal in dezelfde ruimte.

Controleer of uw mobiele apparaat geschikt is voor Miracast.

Uw TV is een Wi-Fi CERTIFIED Miracast™-apparaat. Met Miracast™ kunt u het scherm van uw smartphone, tablet of computer draadloos bekijken en delen op het scherm van de TV. U kunt video's (audio en video) streamen en foto's en andere inhoud op het scherm van het apparaat delen. U hoeft het apparaat niet aan te sluiten op uw thuisnetwerk. De TV en het apparaat moeten beide Wi-Fi CERTIFIED Miracast™-apparaten zijn waarop Miracast ingeschakeld is.



Miracast op deze TV moet voldoen aan het HDCP-protocol en kan geen tegen kopiëren beveiligde inhoud vanaf een apparaat weergeven. De maximale videoresolutie die wordt ondersteund, is 720p voor 2,4GHz-Wi-Fi of 1080p voor 5GHz-Wi-Fi.

Ga voor meer informatie over Wi-Fi CERTIFIED Miracast™ naar www.wi-fi.org

Wi-Fi®, het Wi-Fi CERTIFIED-logo en het Wi-Fi-logo zijn gedeponeerde handelsmerken van Wi-Fi Alliance. **Wi-Fi CERTIFIED Miracast™** en **Miracast™** zijn handelsmerken van Wi-Fi Alliance.

Miracast inschakelen

Controleer of Wi-Fi Miracast is ingeschakeld.

- 1 - Druk op , selecteer **Alle instellingen** en druk op **OK**.
- 2 - Selecteer **Draadloze netwerken** en druk op  (rechts) om naar het menu te gaan.
- 3 - Selecteer **Bekabeld of Wi-Fi > Wi-Fi Miracast** en druk op **OK**.
- 4 - Selecteer **Aan** en druk op **OK**.

5 - Druk zo nodig enkele malen op ◀ (links) om het menu te sluiten.

Een scherm delen op de TV

Het scherm van uw smartphone, tablet of computer op de TV delen...

- 1 - Schakel de TV in.
- 2 - Stel in het instellingenmenu van het apparaat in dat het scherm wordt gecast of gespiegeld. Miracast maakt gebruik van Wi-Fi Direct™.
- 3 - Scan op het apparaat naar beschikbare Miracast-apparaten en selecteer de TV waarmee verbinding moet worden gemaakt.
- 4 - Ga op de TV akkoord met het verzoek om verbinding te maken. U kunt gevraagd worden om een pincode van het apparaat op de TV in te voeren. Voer de cijfers in met de cijfertoetsen op de afstandsbediening. U kunt ook gevraagd worden om een pincode op het apparaat in te voeren. Als de verbinding is gemaakt, wordt op de TV het scherm van het apparaat weergegeven.
- 5 - Selecteer op het apparaat de video's, foto's of bestanden die u op de TV wilt bekijken.

* Miracast wordt ondersteund door WiDi 3.5 en later.

Wellicht staat de Wi-Fi-verbinding (bijvoorbeeld DIRECT_tvname) ook in de lijst met beschikbare netwerken op andere netwerkapparaten, bijvoorbeeld uw laptopcomputer. Deze verbinding kan echter alleen worden gebruikt door Wi-Fi Miracast-apparaten.

Delen stoppen

U kunt het delen van een scherm stoppen vanaf de TV of het mobiele apparaat.

Vanaf het apparaat

Met de toepassing waarmee u Miracast start, kunt u ook de verbinding verbreken en de weergave van het scherm van het apparaat op de TV stoppen. De TV schakelt naar het laatst bekeken programma.

Vanaf de TV

Als u de weergave van het scherm van het apparaat op de TV wilt stoppen, kunt u . . .

- drukken op  EXIT om een TV-uitzending weer te geven
- drukken op  HOME om een andere activiteit op de TV te starten
- drukken op  SOURCES om het menu Bronnen te openen en een aangesloten apparaat te selecteren.

Een apparaat blokkeren

De eerste keer dat u een verzoek van een apparaat ontvangt om verbinding te maken, kunt u het apparaat blokkeren. Het verzoek en alle toekomstige verzoeken van dit apparaat worden genegeerd.

Een apparaat blokkeren...

Selecteer **Blokkeren...** en druk op **OK**.

Alle apparaten deblokken

Alle eerder verbonden en eveneens geblokkeerde apparaten worden opgeslagen in de lijst met Wi-Fi Miracast-verbindingen. Als u deze lijst wist, worden alle geblokkeerde apparaten gedeblokkeerd.

Alle geblokkeerde apparaten deblokken...

- 1 - Druk op , selecteer **Alle instellingen** en druk op **OK**.
- 2 - Selecteer **Draadloze netwerken > Bekabeld of Wi-Fi** en druk op **OK**.
- 3 - Selecteer **Wi-Fi Miracast-verbindingen** en druk op **OK**. De lijst wordt gewist.
- 4 - Druk zo nodig enkele malen op ◀ (links) om het menu te sluiten.

Een eerder verbonden apparaat blokkeren

Als u een apparaat waarmee eerder verbinding is gemaakt, wilt blokkeren, dient u eerst de lijst met Wi-Fi Miracast-verbindingen te wissen. Als u deze lijst wist, moet u de verbinding voor elk apparaat opnieuw bevestigen of blokkeren.

Schermervertraging

De normale vertraging bij het delen van een scherm met Miracast is ongeveer 1 seconde. De vertraging is mogelijk groter als u oudere apparaten gebruikt met een lagere verwerkingskracht.

19.4

AirPlay

Om de AirPlay-functionaliteit aan uw Android-TV toe te voegen kunt u een van de diverse hiervoor bestemde Android-apps downloaden. U vindt verschillende van deze apps in de Google Play Store.

MHL

Deze TV is compatibel met MHL™.

Als uw mobiele apparaat ook compatibel is met MHL, kunt u uw mobiele apparaat via een MHL-kabel aansluiten op de TV. Wanneer uw mobiele apparaat is aangesloten met de MHL-kabel, kunt u het scherm van uw mobiele apparaat weergeven op het TV-scherm. Uw mobiele apparaat laadt de batterij tegelijkertijd. De MHL-aansluiting is ideaal voor het bekijken van films of het spelen van games vanaf uw mobiele apparaat op TV voor een langere tijd.

Opladen

Wanneer de MHL-kabel is aangesloten, zal uw apparaat opladen terwijl de TV is ingeschakeld (niet in stand-by).

MHL-kabel

U hebt een passieve MHL-kabel (HDMI naar Micro-USB) nodig voor het aansluiten van uw mobiele apparaat op de TV. Mogelijk hebt u een extra adapter nodig om uw mobiele apparaat aan te sluiten. Voor het aansluiten van de MHL-kabel op de TV gebruikt u de HDMI 4 MHL-aansluiting.



MHL, Mobile High-Definition Link en het MHL-logo zijn handelsmerken of gedeponeerde handelsmerken van MHL, LLC.

Multi View

20.1

Informatie over Multi View

Het Multi View-scherm kan geen video in 3D of in Ultra HD weergeven. Multi View is niet beschikbaar voor analoge TV-zenders. Niet alle apps ondersteunen Multi View.

20.2

Teletekst en TV

U kunt naar een TV-zender in het kleine scherm van Multi View kijken terwijl u teletekst bekijkt.

Naar een TV-zender kijken terwijl u teletekst bekijkt...

- 1 - Druk op  MULTI VIEW .
- 2 - Druk op **Multi View: Aan** op het scherm. De zender die u aan het kijken was, verschijnt in het kleine scherm.



Om het kleine scherm te verbergen, drukt u nogmaals op  MULTI VIEW en selecteert u **Multi View: Uit** op het scherm.

20.3

NetTV en TV

U kunt naar een TV-zender in het kleine scherm van Multi View kijken terwijl u een NetTV-app in App-galerie bekijkt.

Om naar een TV-zender te kijken tijdens het kijken naar een NetTV-app in App-galerie*...

- 1 - Druk op  MULTI VIEW .
- 2 - Selecteer **Multi View: Aan** op het scherm. De zender die u aan het kijken was, verschijnt in het kleine scherm.
- 3 - Druk op  + of  - om in het kleine scherm naar een andere zender te schakelen

Om het kleine scherm te verbergen, drukt u nogmaals op  MULTI VIEW en selecteert u **Multi View: Uit** op het scherm.

* Niet alle NetTV-apps bieden ondersteuning voor Multi View met een TV-zender. Als de app Multi View niet ondersteunt, wordt er op de TV een bericht weergegeven: **Multi View wordt niet ondersteund.**

HDMI en TV

U kunt naar een TV-zender kijken in het kleine scherm van Multi View terwijl u video kijkt van een aangesloten HDMI-apparaat.

Om naar een TV-zender te kijken tijdens het bekijken van video van een aangesloten HDMI-apparaat*...

- 1 - Druk op  MULTI VIEW .
- 2 - Selecteer **Multi View: Aan** op het scherm. De zender die u aan het kijken was, verschijnt in het kleine scherm.

Om het kleine scherm te verbergen, drukt u nogmaals op  MULTI VIEW en selecteert u **Multi View: Uit** op het scherm.

* U kunt alleen het beeld van de TV-zender bekijken in de modus Multi View; het geluid van de TV-zender wordt gedempt.

Instellingen



21.1

Beeld

Beeldstijl

Een stijl selecteren

U kunt het beeld op eenvoudige wijze aanpassen door een vooraf geprogrammeerde beeldstijl te selecteren.

- 1 - Druk terwijl u naar een TV-zender kijkt, op .
- 2 - Selecteer **Beeldstijl** en selecteer een van de stijlen uit de lijst.
- 3 - Druk zo nodig enkele malen op  (links) om het menu te sluiten.

De beschikbare stijlen zijn...

- **Persoonlijk** - De beeldinstellingen die u hebt ingesteld bij de eerste configuratie
- **Levendig** - Ideaal voor TV kijken bij daglicht
- **Natuurlijk** - Instelling voor natuurlijke beelden
- **Standaard** - De meest energiezuinige instelling, fabrieksinstelling
- **Films** - Zeer geschikt voor het kijken van films
- **Foto** - Ideaal voor het bekijken van foto's
- **ISF Dag** - Voor ISF-kalibratie
- **ISF Nacht** - Voor ISF-kalibratie

Een stijl aanpassen



Alle beeldinstellingen die u aanpast, zoals **Kleur** of **Contrast**, worden opgeslagen in de geselecteerde **beeldstijl**. Zo kunt u elke stijl aanpassen. Alleen voor de stijl **Persoonlijk** kunnen de instellingen voor elk aangesloten apparaat worden opgeslagen in het menu **Bronnen**.

Een stijl herstellen

Wanneer een beeldstijl is geselecteerd, kunt u beeldinstellingen wijzigen via **Alle instellingen > Beeld...**

De wijzigingen worden in de geselecteerde stijl opgeslagen. U wordt geadviseerd om alleen de instellingen voor de stijl **Persoonlijk** te wijzigen. In de beeldstijl **Persoonlijk** kunt u instellingen voor elk afzonderlijk aangesloten apparaat in het menu **Bronnen** opslaan.



De oorspronkelijke instellingen van een stijl herstellen...

- 1 - Druk terwijl u naar een TV-zender kijkt, op .
- 2 - Selecteer **Beeldstijl** en selecteer de beeldstijl die u wilt herstellen.
- 3 - Druk op de gekleurde toets  **Stijl herstellen** en druk op **OK**. De stijl wordt hersteld.
- 4 - Druk zo nodig enkele malen op  (links) om het menu te sluiten.

Thuis of Winkel

Als de **Beeldstijl** bij het aanzetten van de TV telkens terugspringt naar **Intens**, is de TV-locatie ingesteld op **Winkel**. Deze instelling wordt gebruikt om het product in de winkel goed voor de dag te laten komen.

De TV instellen voor thuisgebruik...







- 1 - Druk op , selecteer **Alle instellingen** en druk op **OK**.
- 2 - Selecteer **Algemene instellingen** en druk op  (rechts) om naar het menu te gaan.
- 3 - Selecteer **Locatie > Thuis** en druk op **OK**.
- 4 - Druk zo nodig enkele malen op  (links) om het menu te sluiten.

Beeldinstellingen

Kleur

Met **Kleur** past u de kleurverzadiging van het beeld aan.







De kleur aanpassen...

- 1 - Druk op , selecteer **Alle instellingen** en druk op **OK**.
- 2 - Selecteer **Beeld** en druk op  (rechts) om naar het menu te gaan.
- 3 - Selecteer **Kleur** en druk op  (rechts).
- 4 - Druk op de pijlen  (omhoog) of  (omlaag) om de waarden aan te passen.
- 5 - Druk zo nodig enkele malen op  (links) om het menu te sluiten.

Contrast

Met **Contrast** kunt u het contrast van het beeld aanpassen.

Het contrast aanpassen...

- 1 - Druk op , selecteer **Alle instellingen** en druk op **OK**.
- 2 - Selecteer **Beeld** en druk op  (rechts) om naar het menu te gaan.
- 3 - Selecteer **Contrast** en druk op  (rechts).
- 4 - Druk op de pijlen  (omhoog) of  (omlaag) om de waarde aan te passen.
- 5 - Druk zo nodig enkele malen op  (links) om het menu te sluiten.

menu te sluiten.

Scherpte

Met **Scherpte** past u het scherpteniveau van fijne details van het beeld aan.

De scherpte aanpassen...

- 1 - Druk op , selecteer **Alle instellingen** en druk op **OK**.
- 2 - Selecteer **Beeld** en druk op **>** (rechts) om naar het menu te gaan.
- 3 - Selecteer **Scherpte** en druk op **>** (rechts).
- 4 - Druk op de pijlen **▲** (omhoog) of **▼** (omlaag) om de waarde aan te passen.
- 5 - Druk zo nodig enkele malen op **<** (links) om het menu te sluiten.

Geavanceerde beeldinstellingen

Game of computer

Wanneer u een apparaat aansluit, herkent de TV het type en geeft de TV elk apparaat de juiste typenaam. U kunt de typenaam wijzigen als u dat wilt. Als voor een apparaat een juiste typenaam is ingesteld, schakelt de TV automatisch over naar de ideale TV-instellingen wanneer u in het menu Bronnen dit apparaat selecteert.

Als u een gameconsole hebt met een ingebouwde Blu-ray Disc-speler, hebt u de typenaam wellicht ingesteld op Blu-ray Disc. Met de optie **Game of computer** kunt u handmatig overschakelen naar de ideale instellingen voor gamen. Vergeet niet om de instelling Game of computer uit te schakelen wanneer u weer TV gaat kijken.

De instelling handmatig wijzigen...

- 1 - Druk op , selecteer **Alle instellingen** en druk op **OK**.
- 2 - Selecteer **Beeld** en druk op **>** (rechts) om naar het menu te gaan.
- 3 - Selecteer **Geavanceerd > Game of computer** en selecteer het apparaattype dat u wilt gebruiken. Selecteer **Uit** als u weer naar de TV wilt omschakelen.
- 4 - Druk zo nodig enkele malen op **<** (links) om het menu te sluiten.

Kleurinstellingen

Kleurverbetering

Met **Kleurverbetering** verbetert u de kleurintensiteit en de details in heldere kleuren.

Het niveau aanpassen...

- 1 - Druk op , selecteer **Alle instellingen** en druk op **OK**.
- 2 - Selecteer **Beeld** en druk op **>** (rechts) om naar het menu te gaan.
- 3 - Selecteer **Geavanceerd > Kleur > Kleurverbetering** en druk op **OK**.
- 4 - Selecteer **Maximum, Medium, Minimum of Uit**.
- 5 - Druk zo nodig enkele malen op **<** (links) om het menu te sluiten.

Kleurtemperatuur

Met **Kleurtemperatuur** stelt u het beeld in op een vooraf ingestelde kleurtemperatuur of selecteert u **Aangepast** om zelf een temperatuur in te stellen met **Aangepaste kleurtemperatuur**.

Kleurtemperatuur en Aangepaste kleurtemperatuur dienen alleen te worden gebruikt door deskundige gebruikers.

Een voorinstelling selecteren...

- 1 - Druk op , selecteer **Alle instellingen** en druk op **OK**.
- 2 - Selecteer **Beeld** en druk op **>** (rechts) om naar het menu te gaan.
- 3 - Selecteer **Geavanceerd > Kleur > Kleurtemperatuur** en druk op **OK**.
- 4 - Selecteer **Normaal, Warm of Koel**. Of selecteer **Aangepast** als u een kleurtemperatuur zelf wilt aanpassen.
- 5 - Druk zo nodig enkele malen op **<** (links) om het menu te sluiten.

Aangepaste kleurtemperatuur

Met **Aangepaste kleurtemperatuur** kunt u zelf een kleurtemperatuur instellen. Als u een aangepaste kleurtemperatuur wilt instellen, selecteert u eerst **Aangepast** in het menu **Kleurtemperatuur**. De instelling **Aangepaste kleurtemperatuur** is bedoeld voor deskundige gebruikers.

Een aangepaste kleurtemperatuur instellen...

- 1 - Druk op , selecteer **Alle instellingen** en druk op **OK**.
- 2 - Selecteer **Beeld** en druk op **>** (rechts) om naar het menu te gaan.
- 3 - Selecteer **Geavanceerd > Kleur > Aangepaste kleurtemperatuur** en druk op **OK**.
- 4 - Druk op de pijlen **▲** (omhoog) of **▼** (omlaag) om de waarde aan te passen.
- 5 - Druk zo nodig enkele malen op **<** (links) om het menu te sluiten.

Kleurregelingsinstellingen

ISF-kleurregeling

Met **ISF-kleurregeling** kan een ISF-expert de kleurreproductie van de TV kalibreren. Kleurregeling is een instelling voor ISF-experts.

Haal het maximale uit uw TV met **ISF®-kalibratie**. Vraag een expert in ISF-kalibratie om bij u langs te komen en de optimale beeldinstelling in te stellen. De expert kan bovendien een ISF-kalibratie voor Ambilight instellen.

Vraag uw dealer om een ISF-kalibratie.

De voordelen van kalibratie zijn...







- helderder en scherper beeld
- meer details in lichte en donkere gedeeltes
- diepere en donkerdere zwarttinten
- zuiverdere kleuren en betere algemene kleurkwaliteit
- lager energieverbruik

De ISF-kalibratiespecialist slaat de ISF-instellingen op als twee beeldstijlen en vergrendelt deze.

Wanneer de ISF-kalibratie is voltooid, drukt u op . Selecteer **Beeldstijl** en vervolgens **ISF Dag** of **ISF Nacht**. Selecteer **ISF Dag** als u bij heldere lichtomstandigheden TV wilt kijken, of **ISF Nacht** als het donker is.



Kleurschakering





Kleurschakering aanpassen...

- 1 - Druk op , selecteer **Alle instellingen** en druk op **OK**.
- 2 - Selecteer **Beeld** en druk op  (rechts) om naar het menu te gaan.
- 3 - Selecteer **Geavanceerd > Kleur > Kleurregeling** en druk op **OK**.
- 4 - Selecteer **Kleurschakering** en druk op  (rechts).
- 5 - Druk op de pijlen  (omhoog) of  (omlaag) om de waarde aan te passen.
- 6 - Druk zo nodig enkele malen op  (links) om het menu te sluiten.

Verzadiging

Verzadiging aanpassen...



- 1 - Druk op , selecteer **Alle instellingen** en druk op **OK**.
- 2 - Selecteer **Beeld** en druk op  (rechts) om naar het menu te gaan.
- 3 - Selecteer **Geavanceerd > Kleur > Kleurregeling** en druk op **OK**.

- 4 - Selecteer **Verzadiging** en druk op  (rechts).
- 5 - Druk op de pijlen  (omhoog) of  (omlaag) om de waarde aan te passen.
- 6 - Druk zo nodig enkele malen op  (links) om het menu te sluiten.

Alles terugzetten

Met **Alles terugzetten** kunt u alle standaardwaarden herstellen.



Het terugzetten van alle waarden in het menu **Kleurregeling**...

- 1 - Druk op , selecteer **Alle instellingen** en druk op **OK**.
- 2 - Selecteer **Beeld** en druk op  (rechts) om naar het menu te gaan.
- 3 - Selecteer **Geavanceerd > Kleur > Kleurregeling** en druk op **OK**.
- 4 - Selecteer **Alles terugzetten** en druk op **OK**.
- 5 - Druk zo nodig enkele malen op  (links) om het menu te sluiten.

ISF - Modus Alleen RGB

Modus Alleen RGB is een ISF-expert-instelling om over te schakelen op RGB-kleuren. Als u waarden in **Modus alleen RGB** wilt wijzigen, stelt u eerst **ISF Dag** of **ISF Nacht** in het menu **Beeldstijl** in.

De **Modus Alleen RGB**-waarde aanpassen...

- 1 - Druk op , selecteer **Alle instellingen** en druk op **OK**.
- 2 - Selecteer **Beeld** en druk op  (rechts) om naar het menu te gaan.
- 3 - Selecteer **Geavanceerd > Kleur > Modus Alleen RGB** en druk op **OK**.
- 4 - Selecteer **Rood**, **Groen**, **Blauw** of **Uit** om de RGB-modus uit te schakelen.
- 5 - Druk zo nodig enkele malen op  (links) om het menu te sluiten.

Contrastinstellingen

Contrastmodi

Met **Contrastmodi** stelt u het niveau van het energieverbruik in. Het energieverbruik kan worden verminderd door de intensiteit van de helderheid van het scherm te verlagen. Kies voor een optimaal energieverbruik of een beeld met optimale helderheid.

Het niveau aanpassen...

- 1 - Druk op , selecteer **Alle instellingen** en druk op **OK**.

2 - Selecteer **Beeld** en druk op **➤** (rechts) om naar het menu te gaan.

3

- Selecteer **Geavanceerd > Contrast > Contrastmodus** en druk op **OK**.

4 - Selecteer **Standaard, Optimaal stroomverbruik, Optimaal beeld of Uit**.

5 - Druk zo nodig enkele malen op **◀** (links) om het menu te sluiten.

Dynamisch contrast

Met **Dynamisch contrast** stelt u het niveau in waarmee de TV automatisch de details verbetert in de donkere, halfdonkere en lichte delen van het beeld.

Het niveau aanpassen...

1 - Druk op **⚙**, selecteer **Alle instellingen** en druk op **OK**.

2 - Selecteer **Beeld** en druk op **➤** (rechts) om naar het menu te gaan.

3

- Selecteer **Geavanceerd > Contrast > Dynamisch contrast** en druk op **OK**.

4

- Selecteer **Maximum, Medium, Minimum of Uit**.

5 - Druk zo nodig enkele malen op **◀** (links) om het menu te sluiten.

Perfect contrast

Met **Perfect contrast** stelt u het niveau in waarmee de TV automatisch de details verbetert in de donkere, halfdonkere en lichte delen van het beeld.

Het niveau aanpassen...

1 - Druk op **⚙**, selecteer **Alle instellingen** en druk op **OK**.

2 - Selecteer **Beeld** en druk op **➤** (rechts) om naar het menu te gaan.

3 - Selecteer **Geavanceerd > Contrast > Perfect contrast** en druk op **OK**.

4

- Selecteer **Maximum, Medium, Minimum of Uit**.

5 - Druk zo nodig enkele malen op **◀** (links) om het menu te sluiten.

Contrast, helderheid

Met **Helderheid** stelt u het helderheidsniveau van het beeldsignaal in. Helderheid dient alleen te worden gebruikt door deskundige gebruikers. We raden niet-deskundige gebruikers aan om de helderheid aan te passen met de instelling **Contrast**.

Het niveau aanpassen...

1 - Druk op **⚙**, selecteer **Alle instellingen** en druk op **OK**.

2 - Selecteer **Beeld** en druk op **➤** (rechts) om naar het menu te gaan.

3

- Selecteer **Geavanceerd > Contrast > Helderheid** en druk op **OK**.

4 - Druk op de pijlen **▲** (omhoog) of **▼** (omlaag) om de waarde aan te passen.

5 - Druk zo nodig enkele malen op **◀** (links) om het menu te sluiten.

Videocontrast

Met **Videocontrast** kunt u het videocontrastniveau verlagen.

Het niveau aanpassen...

1 - Druk op **⚙**, selecteer **Alle instellingen** en druk op **OK**.

2 - Selecteer **Beeld** en druk op **➤** (rechts) om naar het menu te gaan.

3

- Selecteer **Geavanceerd > Contrast > Videocontrast** en druk op **OK**.

4 - Druk op de pijlen **▲** (omhoog)

of **▼** (omlaag) om de waarde aan te passen.

5 - Druk zo nodig enkele malen op **◀** (links) om het menu te sluiten.

Gamma

Met **Gamma** stelt u een niet-lineaire instelling in voor de helderheid en het contrast van het beeld. Gamma dient alleen te worden gebruikt door deskundige gebruikers.

Het niveau aanpassen...

1 - Druk op **⚙**, selecteer **Alle instellingen** en druk op **OK**.

2 - Selecteer **Beeld** en druk op **➤** (rechts) om naar het menu te gaan.

3

- Selecteer **Geavanceerd > Contrast > Gamma** en druk op **OK**.

4 - Druk op de pijlen **▲** (omhoog)

of **▼** (omlaag) om de waarde aan te passen.

5 - Druk zo nodig enkele malen op **◀** (links) om het menu te sluiten.

Scherpte-instellingen

Ultra-resolutie

Met **Ultra-resolutie** schakelt u een superieur scherpe weergave van lijnen en contouren in.

Deze optie in- of uitschakelen...

- 1 - Druk op , selecteer **Alle instellingen** en druk op **OK**.
- 2 - Selecteer **Beeld** en druk op **➤** (rechts) om naar het menu te gaan.
- 3
 - Selecteer **Geavanceerd > Scherpste > Ultraresolutie** en druk op **OK**.
- 4 - Selecteer **Aan of Uit**.
- 5 - Druk zo nodig enkele malen op **◀** (links) om het menu te sluiten.

Ruisonderdrukking

Met **Ruisreductie** filtert en vermindert u de hoeveelheid beeldruis.

De ruisreductie aanpassen...

- 1 - Druk op , selecteer **Alle instellingen** en druk op **OK**.
- 2 - Selecteer **Beeld** en druk op **▶** (rechts) om naar het menu te gaan.
- 3
 - Selecteer **Geavanceerd > Scherpste > Ruisreductie** en druk op **➤** (rechts) om naar het menu te gaan.
- 4
 - Selecteer **Maximum, Medium, Minimum of Uit**.
- 5 - Druk zo nodig enkele malen op **◀** (links) om het menu te sluiten.

MPEG-artefactreductie

Met **MPEG-artefactreductie** zorgt u voor vloeiende overgangen in de beelden. MPEG-artefacten hebben meestal de vorm van kleine blokjes of kartelranden in het beeld.

De MPEG-artefacts verminderen...

- 1 - Druk op , selecteer **Alle instellingen** en druk op **OK**.
- 2 - Selecteer **Beeld** en druk op **▶** (rechts) om naar het menu te gaan.
- 3
 - Selecteer **Geavanceerd > Scherpste > MPEG-artefactreductie** en druk op **➤** (rechts) om naar het menu te gaan.
- 4
 - Selecteer **Maximum, Medium, Minimum of Uit**.
- 5 - Druk zo nodig enkele malen op **◀** (links) om het menu te sluiten.

Bewegingsinstellingen

Natural Motion

Met **Natural Motion** vermindert u trillingen in bewegingen in films op TV. Met **Natural Motion** worden bewegingen soepel en vloeiend.

Schokkerige beelden verminderen...

- 1 - Druk op , selecteer **Alle instellingen** en druk op **OK**.
- 2 - Selecteer **Beeld** en druk op **➤** (rechts) om naar het menu te gaan.
- 3 - Selecteer **Geavanceerd > Motion > Natural Motion** en druk op **OK**.
- 4
 - Selecteer **Maximum, Medium, Minimum of Uit**.
- 5 - Druk zo nodig enkele malen op **◀** (links) om het menu te sluiten.

Beeldformaat

Eenvoudig

Als het beeld niet schermvullend wordt weergegeven en zwarte balken aan de boven- of onderkant of aan beide zijden worden weergegeven, kunt u het beeld zo instellen dat dit het hele scherm in beslag neemt.

Een basisinstelling selecteren om het scherm te vullen...

- 1 - Druk terwijl u naar een TV-zender kijkt, op .
- 2 - Selecteer **Beeldformaat > Scherm vullen of Aanpassen aan scherm** en druk op **OK**.
- 3 - Druk zo nodig enkele malen op **◀** (links) om het menu te sluiten.
 - **Scherf vullen**: hiermee wordt het beeld automatisch zodanig vergroot dat het hele scherm wordt gevuld. De beeldvervorming is minimaal en de ondertiteling blijft zichtbaar. Dit beeldformaat is niet geschikt voor de PC-modus. Bij niet veel voorkomende beeldformaten blijven zwarte balken mogelijk zichtbaar.
 - **Aanpassen aan scherm**: hiermee wordt het beeld ingezoomd om het scherm te vullen zonder vervorming. Zwarte balken blijven mogelijk zichtbaar. Dit beeldformaat is niet geschikt voor de PC-modus.

Geavanceerd

Als de twee basisinstellingen niet voldoende helpen om het beeld naar wens in te stellen, kunt u de geavanceerde instellingen gebruiken. Met de geavanceerde instellingen kunt u het beeld op het scherm handmatig opmaken.

U kunt op het beeld in-/uitzoomen of het beeld uitrekken of verschuiven tot u ziet wat u nodig hebt, bijvoorbeeld ontbrekende ondertiteling of bewegende tekstbanners. Als u het beeld voor een

bepaalde bron opmaakt, bijvoorbeeld voor een aangesloten gameconsole, kunt u deze instelling opnieuw oproepen wanneer u de gameconsole een volgende keer gebruikt. De TV slaat altijd de laatste instelling voor elke aansluiting op.

Het beeld handmatig opmaken...

1 - Druk terwijl u naar een TV-zender kijkt, op .

2 - Selecteer **Geavanceerd** en druk op **OK**.

3 - Gebruik **Verschuiven**, **Zoomen**, **Uitrekken** of **Origineel** om het beeld aan te passen. Selecteer **Ongedaan maken** als u wilt terugkeren naar de instelling die het beeld had toen u **Beeldformaat** opende.

• **Verschuiven**: klik op de pijlen om het beeld te verschuiven. U kunt het beeld alleen verschuiven wanneer u hebt ingezoomd.

• **Zoomen**: klik op de pijlen om in te zoomen.

• **Uitrekken**: klik op de pijlen om het beeld verticaal of horizontaal uit te rekken.

• **Ongedaan maken**: klik om terug te keren naar het beeldformaat waarmee u bent gestart.

• **Origineel**: toont de originele beeldformaat van het inkomende beeld. Dit is een pixel per pixel (1:1) indeling. Expertmodus voor HD- en PC-invoer.

Snelle beeldinstellingen

Tijdens de eerste configuratie hebt u in enkele eenvoudige stappen een aantal beeldinstellingen opgegeven. U kunt deze stappen opnieuw uitvoeren met **Snelle beeldinstellingen**. Voordat u deze stappen uitvoert, moet u ervoor zorgen dat de TV kan afstemmen op een TV-zender of een programma kan weergeven vanaf een aangesloten apparaat.

Het beeld in enkele eenvoudige stappen instellen...

1 - Druk op , selecteer **Alle instellingen** en druk op **OK**.

2 - Selecteer **Beeld** en druk op  (rechts) om naar het menu te gaan.

3 - Selecteer **Geavanceerd** > **Snelle beeldinstellingen** en druk op **OK**.

4 - Selecteer **Start**.

5 - Selecteer de gewenste beeldinstelling en ga naar de volgende instelling.

6 - Selecteer ten slotte **Beëindigen**.

7 - Druk zo nodig enkele malen op  (links) om het menu te sluiten.

21.2

Geluid

Geluidstijl

Een stijl selecteren

Voor het gemakkelijk aanpassen van het geluid, kunt u een vooraf geprogrammeerde instelling selecteren met Geluidstijl.

1 - Druk terwijl u naar een TV-zender kijkt, op .

2 - Selecteer **Geluid** en druk op  (rechts) om naar het menu te gaan.

3 - Selecteer **Geluidstijl** en selecteer een van de stijlen uit de lijst.

4 - Druk zo nodig enkele malen op  (links) om het menu te sluiten.

De beschikbare stijlen zijn...

- **Persoonlijk** - de geluidsinstellingen die u hebt ingesteld bij de eerste configuratie
- **Origineel** - de meest neutrale geluidsinstelling
- **Films** - zeer geschikt voor het kijken van films
- **Muziek** - zeer geschikt voor het luisteren naar muziek
- **Game** - ideale instellingen voor gaming met een spelconsole

- **Nieuws** - zeer geschikt voor spraak

Een stijl herstellen

Wanneer een geluidstijl is geselecteerd, kunt u de afzonderlijke geluidsinstellingen wijzigen via **Configuratie** > **Geluid**...

De wijzigingen worden in de geselecteerde stijl opgeslagen. U wordt geadviseerd om alleen de geluidsinstellingen voor de stijl **Persoonlijk** te wijzigen. In de geluidstijl **Persoonlijk** kunt u instellingen voor elk afzonderlijk aangesloten apparaat in het menu **Bronnen** opslaan.

De oorspronkelijke instellingen van een stijl herstellen...

1 - Druk terwijl u naar een TV-zender kijkt, op .

2 - Selecteer **Geluid** en druk op  (rechts) om naar het menu te gaan.

3 - Selecteer **Geluidstijl** en selecteer de geluidstijl die u wilt herstellen.

4 - Druk op de gekleurde toets  **Stijl herstellen**. De stijl wordt hersteld.







5 - Druk zo nodig enkele malen op  (links) om het menu te sluiten.

Geluidsinstellingen

Bas

Met **Bas** past u het niveau van de lage tonen van het geluid aan.







Het niveau aanpassen...

- 1 - Druk op , selecteer **Alle instellingen** en druk op OK.
- 2 - Selecteer **Geluid** en druk op  (rechts) om naar het menu te gaan.
- 3 - Selecteer **Bas** en druk op  (rechts).
- 4 - Druk op de pijlen  (omhoog) of  (omlaag) om de waarde aan te passen.
- 5 - Druk zo nodig enkele malen op  (links) om het menu te sluiten.

Treble

Met **Hoge tonen** past u het niveau van de hoge tonen van het geluid aan.





Het niveau aanpassen...

- 1 - Druk op , selecteer **Alle instellingen** en druk op OK.
- 2 - Selecteer **Geluid** en druk op  (rechts) om naar het menu te gaan.
- 3 - Selecteer **Hoge tonen** en druk op  (rechts).
- 4 - Druk op de pijlen  (omhoog) of  (omlaag) om de waarde aan te passen.
- 5 - Druk zo nodig enkele malen op  (links) om het menu te sluiten.

Surround-modus

Met **Surround-modus** stelt u het geluidseffect van de TV-luidsprekers in.

De surround-modus instellen...





- 1 - Druk op , selecteer **Alle instellingen** en druk op OK.
- 2 - Selecteer **Geluid** en druk op  (rechts) om naar het menu te gaan.
- 3 - Selecteer **Surround-modus** en druk op  (rechts) om naar het menu te gaan.
- 4 - Selecteer **Stereo** of **Incredible Surround**.
- 5 - Druk zo nodig enkele malen op  (links) om het menu te sluiten.

Geavanceerde geluidsinstellingen

Automatische afstelling volume

Met **Automatische afstelling volume** stelt u de TV zo in dat plotselinge volumeverschillen automatisch beperkt. Bijvoorbeeld aan het begin van reclameblokken of wanneer u een andere zender kiest.



Deze optie in- of uitschakelen...

- 1 - Druk op , selecteer **Alle instellingen** en druk op OK.
- 2 - Selecteer **Geluid** en druk op  (rechts) om naar het menu te gaan.
- 3 - Selecteer **Geavanceerd** en druk op  (rechts) om naar het menu te gaan.
- 4 - Selecteer **Automatische afstelling volume** en druk op  (rechts) om naar het menu te gaan.
- 5 - Selecteer **Aan** of **Uit**.
- 6 - Druk zo nodig enkele malen op  (links) om het menu te sluiten.

Kristalhelder geluid

Met **Clear Sound** verbetert u het geluid voor spraak. Deze instelling is ideaal voor nieuwsprogramma's. U kunt de spraakverbetering in- en uitschakelen.

Deze optie in- of uitschakelen...

- 1 - Druk op , selecteer **Alle instellingen** en druk op OK.
- 2 - Selecteer **Geluid** en druk op  (rechts) om naar het menu te gaan.
- 3 - Selecteer **Geavanceerd** > **Clear Sound** en druk op OK.
- 4 - Selecteer **Aan** of **Uit** en druk op OK.
- 5 - Druk zo nodig enkele malen op  (links) om het menu te sluiten.

Indeling voor audio-uitvoer

Druk voor meer informatie in **Help** op de gekleurde toets  **Trefwoorden** en zoek **Indeling voor audio-uitvoer**.

Automatische afstelling audio-uitvoer

Druk voor meer informatie in **Help** op de gekleurde toets  **Trefwoorden** en zoek **Automatische afstelling audio-uitvoer**.

Vertraging audio-uitvoer

Als u een vertraging in audiosynchronisatie instelt op uw home cinema-systeem om het geluid te synchroniseren met het beeld, dient u **Vertraging audio-uitvoer** op de TV uit te schakelen.

Vertraging audio-uitvoer uitschakelen...

- 1 - Druk op , selecteer **Alle instellingen** en druk op **OK**.
- 2 - Selecteer **Geluid** en druk op **➤** (rechts) om naar het menu te gaan.
- 3 - Selecteer **Geavanceerd** > **Vertraging audio-uitvoer** en druk op **OK**.
- 4 - Selecteer **Uit**.
- 5 - Druk zo nodig enkele malen op **◀** (links) om het menu te sluiten.

Druk voor meer informatie in **Help** op de gekleurde toets  **Trefwoorden** en zoek **Vertraging audio-uitvoer**.

Verschuiving audio-uitvoer

Als u geen vertraging kunt instellen op het home cinema-systeem, kunt u met **Verschuiving audio-uitvoer** een vertraging instellen op de TV.

Het geluid op de TV synchroniseren...

- 1 - Druk op , selecteer **Alle instellingen** en druk op **OK**.
- 2 - Selecteer **Geluid** en druk op **➤** (rechts) om naar het menu te gaan.
- 3 - Selecteer **Geavanceerd** > **Verschuiving audio-uitvoer** en druk op **OK**.
- 4 - Stel de audioverschuiving in met de schuifregelbalk en druk op **OK**.
- 5 - Druk zo nodig enkele malen op **◀** (links) om het menu te sluiten.

Druk voor meer informatie in **Help** op de gekleurde toets  **Trefwoorden** en zoek **Verschuiving audio-uitvoer**.

Volume hoofdtelefoon

Met **Volume hoofdtelefoon** kunt u het volume van een aangesloten hoofdtelefoon afzonderlijk instellen.

Het volume aanpassen...

- 1 - Druk op , selecteer **Alle instellingen** en druk op **OK**.
- 2 - Selecteer **Geluid** en druk op **➤** (rechts) om naar het menu te gaan.
- 3 - Selecteer **Volume hoofdtelefoon** en druk op **OK**.
- 4 - Druk op de pijlen **▲** (omhoog) of **▼** (omlaag) om de waarde aan te passen.
- 5 - Druk zo nodig enkele malen op **◀** (links) om het

menu te sluiten.

Luidsprekers

TV-luidsprekers

U kunt het TV-geluid sturen naar een verbonden audioapparaat - een home cinema-systeem of audiosysteem.

U kunt selecteren waar u het TV-geluid wilt horen en hoe u het wilt bedienen.

- Als u **TV-luidsprekers uit** selecteert, zijn de TV-luidsprekers altijd uitgeschakeld.
- Als u **TV-luidsprekers aan** selecteert, zijn de TV-luidsprekers altijd ingeschakeld.

Als u via HDMI CEC een audioapparaat hebt aangesloten, kunt u één van de EasyLink-instellingen gebruiken.

- Als u **EasyLink** selecteert, verzendt de TV het TV-geluid naar het audioapparaat. De TV schakelt de TV-luidsprekers uit wanneer het apparaat het geluid afspeelt.
- Als u **EasyLink automatisch starten** selecteert, schakelt de TV het audioapparaat in, wordt het TV-geluid naar het apparaat verzonden en worden de TV-luidsprekers uitgeschakeld.

Als EasyLink of EasyLink Autostart is geselecteerd kunt u indien nodig nog steeds overschakelen op de TV-luidsprekers.

De TV-luidsprekers instellen...

- 1 - Druk op , selecteer **Alle instellingen** en druk op **OK**.
- 2 - Selecteer **Geluid** en druk op **➤** (rechts) om naar het menu te gaan.
- 3 - Selecteer **Geavanceerd** en druk op **➤** (rechts) om naar het menu te gaan.
- 4 - Selecteer **TV-luidsprekers** en druk op **➤** (rechts) om naar het menu te gaan.
- 5 - Selecteer **TV-luidsprekers aan**, **TV-luidsprekers uit**, **EasyLink** of **EasyLink automatisch starten**.
- 6 - Druk zo nodig enkele malen op **◀** (links) om het menu te sluiten.

Direct naar luidsprekers schakelen...

- 1 - Druk terwijl u TV kijkt, op .
- 2 - Selecteer **Luidsprekers** en selecteer **TV** of **Audiosysteem**.
- 3 - Druk zo nodig enkele malen op **◀** (links) om het menu te sluiten.

Draadloze luidsprekers

Wat hebt u nodig



U kunt een draadloze luidspreker (een subwoofer of soundbar) op deze TV aansluiten.

Een aantal specifieke draadloze luidsprekerproducten van Philips kan worden aangesloten en het TV-geluid afspelen. Raadpleeg de Philips-website voor geschikte draadloze audioproducten voor deze TV - www.philips.com/tv

Als u het geluid van de TV wilt afspelen via een draadloze luidspreker, moet u de draadloze luidspreker met de TV koppelen. U kunt maximaal tien draadloze luidsprekers koppelen, maar u kunt geluid slechts op één draadloze luidspreker tegelijk afspelen. Als u een subwoofer aansluit, wordt het geluid afgespeeld op de TV én de subwoofer. Als u een Sound Bar aansluit, wordt het geluid alleen op de Sound Bar afgespeeld.



Een luidspreker selecteren

Een draadloze luidspreker aansluiten...

- 1 - Druk op , selecteer **Alle instellingen** en druk op OK.
- 2 - Selecteer **Geluid** en druk op  (rechts) om naar het menu te gaan.
- 3 - Selecteer **Draadloze luidsprekers** > **Een luidspreker aansluiten** en druk op OK.
- 4 - Druk zo nodig enkele malen op  (links) om het menu te sluiten.



Een luidspreker verwijderen

Een draadloze luidspreker verwijderen...

- 1 - Druk op , selecteer **Alle instellingen** en druk op OK.
- 2 - Selecteer **Geluid** en druk op  (rechts) om naar het menu te gaan.
- 3 - Selecteer **Draadloze luidsprekers** > **Luidspreker verwijderen** en druk op OK.
- 4 - Druk zo nodig enkele malen op  (links) om het menu te sluiten.

Subwoofervolume

Het volume van een draadloze luidspreker bijstellen...

- 1 - Druk op , selecteer **Alle instellingen** en druk op OK.
- 2 - Selecteer **Geluid** en druk op  (rechts) om naar het menu te gaan.
- 3 - Selecteer **Draadloze luidsprekers** > **Subwoofervolume** en druk op OK.
- 4 - Druk zo nodig enkele malen op  (links) om het menu te sluiten.

Problemen

Verbinding verbroken

- Plaats de draadloze luidspreker binnen 5 meter van de TV.
- Op plaatsen met veel draadloze activiteit (bijvoorbeeld in een appartementencomplex met veel routers) kunnen er storingen optreden in de draadloze verbinding. Houd de router en de draadloze luidspreker dan zo dicht mogelijk bij de TV.

Audio en video lopen niet synchroon

- Bij sommige draadloze luidsprekersystemen zijn er problemen met het synchroniseren van het geluid en het beeld. U wordt geadviseerd om draadloze audioproducten van Philips te gebruiken.

21.3

Eco-instellingen



Energiezuinig

Met **Eco-instellingen**  worden milieuvriendelijke TV-instellingen ingesteld.

Energiezuinig

Als u **Energiezuinig** selecteert, schakelt de TV automatisch over naar de beeldstijl **Standaard**, de meest ideale en energiezuinige instelling voor het beeld.



De TV instellen op **Energiezuinig**...

- 1 - Druk op , selecteer **Alle instellingen** en druk op OK.
- 2 - Selecteer **Eco-instellingen** en druk op  (rechts) om naar het menu te gaan.
- 3 - Wanneer u **Energiezuinig** selecteert, wordt de **Beeldstijl** automatisch ingesteld op **Standaard**.
- 4 - Druk zo nodig enkele malen op  (links) om het menu te sluiten.

Scherf uitzetten

Als u alleen naar muziek luistert, kunt u het TV-scherf tijdelijk uitzetten om energie te besparen.

Alleen het TV-scherf uitschakelen...

- 1 - Druk op , selecteer **Alle instellingen** en druk op OK.
- 2 - Selecteer **Eco-instellingen** en druk op  (rechts) om naar het menu te gaan.
- 3 - Selecteer **Scherf uitzetten**.
- 4 - Druk zo nodig enkele malen op  (links) om het menu te sluiten.

Druk op een willekeurige toets op de afstandsbediening als u het scherf weer wilt aanzetten.

Lichtsensoren

De ingebouwde omgevingslichtsensor verlaagt de helderheid van het TV-beeld wanneer er minder omgevingslicht is om energie te besparen. De ingebouwde lichtsensoren passen het beeld en AmbientLight aan de lichtomstandigheden in de kamer aan.

Om de omgevingslichtsensor te activeren...

- 1 - Druk op , selecteer **Alle instellingen** en druk op **OK**.
- 2 - Selecteer **Eco-instellingen** en druk op **➤** (rechts) om naar het menu te gaan.
- 3 - Selecteer **Lichtsensoren**. Het pictogram  wordt vóór Lichtsensoren weergegeven als deze actief is.
- 4 - Druk zo nodig enkele malen op **◀** (links) om het menu te sluiten.

Timer voor uitschakelen

Als de TV een TV-sigitaal ontvangt maar u 4 uur lang niet op een toets op de afstandsbediening drukt, wordt de TV automatisch uitgeschakeld om energie te besparen. En als de TV gedurende 10 minuten geen TV-sigitaal noch opdracht van de afstandsbediening ontvangt, wordt de TV automatisch uitgeschakeld.

Als u de TV als beeldscherm gebruikt of TV kijkt via een digitale ontvanger (een set-top box - STB) en u de afstandsbediening van de TV niet gebruikt, zet u het automatisch uitschakelen van de TV uit.

De Timer voor uitschakelen uitzetten...

- 1 - Druk op , selecteer **Alle instellingen** en druk op **OK**.
- 2 - Selecteer **Eco-instellingen** en druk op **➤** (rechts) om naar het menu te gaan.
- 3 - Selecteer **Timer voor uitschakelen**. Selecteer de schuifbalk om de waarde aan te passen. Met de waarde **0** (Uit) schakelt u de timer voor automatisch uitschakelen uit.
- 4 - Druk zo nodig enkele malen op **◀** (links) om het menu te sluiten.

21.4

Algemene instellingen

EasyLink

EasyLink

EasyLink volledig uitschakelen...

- 1 - Druk op , selecteer **Alle instellingen** en druk op **OK**.
- 2 - Selecteer **Algemene instellingen** en druk op **➤** (rechts) om naar het menu te gaan.

- 3 - Selecteer **EasyLink**, druk op **➤** (rechts) en selecteer **EasyLink** in de volgende stap.
- 4 - Selecteer **Uit**.
- 5 - Druk zo nodig enkele malen op **◀** (links) om het menu te sluiten.

EasyLink-afstandsbediening

EasyLink-afstandsbediening uitschakelen...

- 1 - Druk op , selecteer **Alle instellingen** en druk op **OK**.
- 2 - Selecteer **Algemene instellingen** en druk op **➤** (rechts) om naar het menu te gaan.
- 3 - Selecteer **EasyLink**
> EasyLink-afstandsbediening en druk op **OK**.
- 4 - Selecteer **Uit**.
- 5 - Druk zo nodig enkele malen op **◀** (links) om het menu te sluiten.

Android-instellingen

U kunt diverse Android-specifieke instellingen of informatie instellen of bekijken. U kunt de lijst opzoeken met geïnstalleerde apps op uw TV en zien hoeveel ruimte ze nodig hebben. U kunt instellen in welke taal u Voice Search wilt gebruiken. U kunt het toetsenbord op het scherm configureren of apps toestaan om uw locatie te gebruiken. Ontdek de verschillende Android-instellingen. Ga naar www.support.google.com/androidtv voor meer informatie over deze instellingen.

Om deze instellingen te openen...

- 1 - Druk op , selecteer **Alle instellingen** en druk op **OK**.
- 2 - Selecteer **Android-instellingen** en druk op **OK**.
- 3 - Ontdek de verschillende Android-instellingen.
- 4 - Druk zo nodig op **◀** **BACK** om het menu te sluiten.

USB-schijf

Een USB-schijf voor uw TV installeren en formatteren...

- 1 - Druk op , selecteer **Alle instellingen** en druk op **OK**.
- 2 - Selecteer **Algemene instellingen** en druk op **➤** (rechts) om naar het menu te gaan.
- 3 - Selecteer **USB-schijf** en druk op **OK**.
- 4 - Selecteer **Starten** en volg de instructies op het scherm.
- 5 - Druk zo nodig enkele malen op **◀** (links) om het menu te sluiten.

Druk voor meer informatie over het installeren van een USB-schijf in **Help** op de gekleurde toets  **Trefwoorden** en zoek **USB-schijf, installatie**.

Instellingen van het USB-toetsenbord

Om het USB-toetsenbord te installeren, schakelt u de TV in en sluit u het USB-toetsenbord aan op één van de USB-aansluitingen van de TV. Als de TV het toetsenbord voor de eerste keer detecteert, kunt u de gewenste toetsenbordindeling selecteren en deze testen. Als u eerst een Cyrillische of Griekse toetsenbordindeling selecteert, kunt u daarna nog een tweede Latijnse indeling selecteren.

De bestaande toetsenbordindeling wijzigen...

- 1 - Druk op , selecteer **Alle instellingen** en druk op **OK**.
- 2 - Selecteer **Algemene instellingen** en druk op **➤** (rechts) om naar het menu te gaan.
- 3 - Selecteer **Instellingen van het USB-toetsenbord** en druk op **OK** om de toetsenbordconfiguratie te starten.

HbbTV

Als een TV-zender HbbTV-pagina's biedt en u deze wilt weergeven, moet u eerst de HbbTV-functie inschakelen via de TV-instellingen.

- 1 - Druk op , selecteer **Alle instellingen** en druk op **OK**.
- 2 - Selecteer **Algemene instellingen** en druk op **➤** (rechts) om naar het menu te gaan.
- 3 - Selecteer **Geavanceerd > HbbTV** en druk op **OK**.
- 4 - Selecteer **Aan of Uit**.
- 5 - Druk zo nodig enkele malen op **◀** (links) om het menu te sluiten.

Als u de HbbTV-pagina's van een bepaalde zender niet wilt, kunt u HbbTV voor deze zender blokkeren.

- 1 - Stem af op de zender waarvan u de HbbTV-pagina's wilt blokkeren.
- 2 - Druk op  **OPTIONS** en selecteer **HBB TV** op deze zender en druk op **OK**.
- 3 - Selecteer **Uit** en druk vervolgens op **OK**.

Thuis of Winkel

Als de TV in een winkel staat, kunt u deze speciaal instellen voor het weergeven van reclamedemo's. De **Beeldstijl** wordt dan automatisch ingesteld op **Intens**. De **Timer voor uitschakelen** is uitgeschakeld.

De TV instellen op Winkellocatie...

- 1 - Druk op , selecteer **Alle instellingen** en druk op **OK**.
- 2 - Selecteer **Algemene instellingen** en druk op **➤** (rechts) om naar het menu te gaan.
- 3 - Selecteer **Locatie > Winkel** en druk op **OK**.
- 4 - Druk zo nodig enkele malen op **◀** (links) om het menu te sluiten.

Als u de TV thuis gebruikt, stelt u de TV in op **Thuislocatie**.

Winkelconfiguratie

Als de tv is ingesteld op **Winkel**, kunt u een demo instellen voor gebruik in de winkel.

- 1 - Druk op , selecteer **Alle instellingen** en druk op **OK**.
- 2 - Selecteer **Algemene instellingen** en druk op **➤** (rechts) om naar het menu te gaan.
- 3 - Selecteer **Winkelconfiguratie** en druk op **➤** (rechts) om naar het menu te gaan.
- 4 - Selecteer **Uit of Banner voor promotie van functies als winkeldemo**
- 5 - Druk zo nodig enkele malen op **◀** (links) om het menu te sluiten.

TV-gids

Druk in **Help** op de gekleurde toets  **Trefwoorden** en zoek **TV-gids, gegevens en informatie** voor meer informatie.

Zenderlogo's

In sommige landen worden de zenderlogo's op de TV weergegeven.

Als u deze logo's niet wilt weergeven, kunt u ze uitschakelen.

De logo's uitschakelen...

- 1 - Druk op , selecteer **Alle instellingen** en druk op **OK**.
- 2 - Selecteer **Algemene instellingen** en druk op **➤** (rechts) om naar het menu te gaan.
- 3 - Selecteer **Geavanceerd > Zenderlogo's** en druk op **➤** (rechts) om naar het menu te gaan.

- 4 - Selecteer **Uit** en druk vervolgens op **OK**.
- 5 - Druk zo nodig enkele malen op **◀** (links) om het menu te sluiten.

Fabrieksinstellingen

U kunt de oorspronkelijke TV-instellingen (fabrieksinstellingen) van de TV weer herstellen.

De oorspronkelijke instellingen herstellen...

- 1 - Druk op **⚙️**, selecteer **Alle instellingen** en druk op **OK**.
- 2 - Selecteer **Algemene instellingen** en druk op **▶** (rechts) om naar het menu te gaan.
- 3 - Selecteer **Fabrieksinstellingen** en druk op **OK**.
- 4 - Druk zo nodig enkele malen op **◀** (links) om het menu te sluiten.

Kinderslot

Leeftijdsgrens

Een minimumleeftijd instellen voor programma's met een leeftijdsclassificatie...

- 1 - Druk op **⚙️**, selecteer **Alle instellingen** en druk op **OK**.
- 2 - Selecteer **Kinderslot** en druk op **▶** (rechts) om naar het menu te gaan.
- 3 - Selecteer **Leeftijdsclassificatie** en selecteer een van de opties in de lijst.
- 4 - Druk zo nodig enkele malen op **◀** (links) om het menu te sluiten.

Appslot

Druk in **Help** op de gekleurde toets **—** Trefwoorden en zoek **Appslot** voor meer informatie.

Code ingeven / code wijzigen

Met de pincode voor het kinderslot kunt u zenders of programma's vergrendelen of ontgrendelen.

De vergrendelingscode instellen of de huidige code wijzigen...

- 1 - Druk op **⚙️**, selecteer **Alle instellingen** en druk op **OK**.
- 2 - Selecteer **Kinderslot** en druk op **▶** (rechts) om naar het menu te gaan.
- 3 - Selecteer **Code instellen of Code wijzigen** en druk op **OK**.
- 4 - Voer een zelfgekozen code van vier cijfers in. Als er al een code is ingesteld, voert u de huidige code voor het kinderslot in en voert u vervolgens de nieuwe code tweemaal in.

- 5 - Druk zo nodig enkele malen op **◀** (links) om het menu te sluiten.

De nieuwe pincode is ingesteld.

Uw pincode vergeten?

Als u uw pincode niet meer weet, kunt u de huidige code overschrijven en een nieuwe code invoeren.

- 1 - Druk op **⚙️**, selecteer **Alle instellingen** en druk op **OK**.
- 2 - Selecteer **Kinderslot** en druk op **▶** (rechts) om naar het menu te gaan.
- 3 - Selecteer **Code wijzigen** en druk op **OK**.
- 4 - Voer de standaardcode **8888** in.
- 5 - Voer nu een nieuwe pincode voor het kinderslot in en voer deze nogmaals in om de code te bevestigen.
- 6 - Druk zo nodig enkele malen op **◀** (links) om het menu te sluiten.

De nieuwe pincode is ingesteld.

TV opnieuw instellen

U kunt een TV-installatie geheel opnieuw uitvoeren. De TV wordt volledig opnieuw geïnstalleerd.

Een TV-installatie geheel opnieuw uitvoeren...

- 1 - Druk op **⚙️**, selecteer **Alle instellingen** en druk op **OK**.
- 2 - Selecteer **Algemene instellingen** en selecteer **TV opnieuw instellen**.
- 3 - Volg de instructies op het scherm. De installatie kan enkele minuten duren.

21.5

Klok, regio en taal

Menutaal

De taal van de TV-menu's en -berichten wijzigen...

- 1 - Druk op **⚙️**, selecteer **Alle instellingen** en druk op **OK**.
- 2 - Selecteer **Regio en taal** en druk op **▶** (rechts) om naar het menu te gaan.
- 3 - Selecteer **Taal > Menutaal** en druk op **OK**.
- 4 - Selecteer de gewenste taal.
- 5 - Druk zo nodig enkele malen op **◀** (links) om het menu te sluiten.

Taalvoorkeuren

Instellingen audiotaal

Digitale TV-zenders kunnen de audio van een programma in verschillende talen uitzenden. U kunt een eerste en een tweede voorkeuertaal voor de audio instellen. Als audio in een van deze talen beschikbaar is, schakelt de TV over naar deze audio.

Als geen van de voorkeurtalen voor audio beschikbaar is, kunt u een andere audiotaal selecteren, indien beschikbaar.

De voorkeuertaal en alternatieve taal voor audio instellen...

- 1 - Druk op , selecteer **Alle instellingen** en druk op **OK**.
- 2 - Selecteer **Regio en taal** en druk op **>** (rechts) om naar het menu te gaan.
- 3 - Selecteer **Talen > Voorkeuertaal audio of Alternatieve taal audio** en druk op **OK**.
- 4 - Selecteer de gewenste taal.
- 5 - Druk zo nodig enkele malen op **<** (links) om het menu te sluiten.

Een audiotaal selecteren wanneer geen van de audiotalen van uw voorkeur beschikbaar is...

- 1 - Druk op  **OPTIONS**.
- 2 - Selecteer **Audiotaal** en vervolgens de audiotaal die u tijdelijk wilt gebruiken.

Ondertiteling

Inschakelen

Druk op **SUBTITLE** als u ondertiteling wilt inschakelen.

U hebt voor de ondertiteling de volgende opties: **Aan**, **Uit** of **Aan tijdens gedempt**.

Als u ondertiteling automatisch wilt inschakelen voor programma's die niet in uw taal zijn (dus niet in de taal die u voor de TV hebt ingesteld), selecteert u **Automatisch**. Met deze instelling wordt ook ondertiteling weergegeven wanneer u het geluid dempt.

Instellingen taal ondertiteling

Digitale zenders kunnen de ondertitels voor bepaalde programma's in verschillende talen bevatten. U kunt een eerste en een tweede voorkeuertaal voor de ondertiteling instellen. Als ondertiteling in een van deze talen beschikbaar is, wordt de geselecteerde ondertiteling op de TV weergegeven.

Als er geen ondertiteling in één van de geselecteerde talen beschikbaar is, kunt u uit de beschikbare talen voor ondertiteling een andere taal kiezen.

De voorkeuertaal en alternatieve taal voor de ondertiteling instellen...

- 1 - Druk op , selecteer **Alle instellingen** en druk op **OK**.
- 2 - Selecteer **Regio en taal** en druk op **>** (rechts) om naar het menu te gaan.
- 3 - Selecteer **Talen > Voorkeuertaal ondertiteling of Alternatieve taal ondertiteling** en druk op **OK**.
- 4 - Selecteer de gewenste taal.
- 5 - Druk zo nodig enkele malen op **<** (links) om het menu te sluiten.

Een taal voor de ondertiteling selecteren als geen enkele voorkeuertaal beschikbaar is...

- 1 - Druk op  **OPTIONS**.
- 2 - Selecteer **Taal ondertiteling** en vervolgens de taal die u tijdelijk wilt gebruiken.

Ondertiteling vanuit teletekst

Als u afstemt op een analoge zender, moet u de ondertiteling voor elke zender afzonderlijk beschikbaar stellen.

- 1 - Schakel over naar een zender en druk op **TEXT** om teletekst te openen.
- 2 - Ga naar de pagina voor ondertiteling, meestal **888**.
- 3 - Druk nogmaals op **TEXT** om teletekst te sluiten.

Als u **Aan** selecteert in het menu **Ondertiteling** terwijl u naar een analoge zender aan het kijken bent, worden de ondertitels, indien beschikbaar, weergegeven.

Om erachter te komen of een zender analoog of digitaal is, schakelt u over naar de zender en opent u **Zenderinformatie** in  **OPTIONS**.

Tekst / teleteksttalen

Teletekstpagina's

U opent teletekst door tijdens het kijken naar een TV-zender op **TEXT** te drukken. Druk nogmaals op **TEXT** om teletekst te sluiten.

Een teletekstpagina selecteren

Een pagina selecteren . . .

- 1 - Voer het paginanummer in met de nummertoeetsen.
- 2 - Gebruik de pijltjestoeetsen om te navigeren.
- 3 - Druk op een gekleurde toets om een van de gekleurde onderwerpen onder in het scherm te selecteren.

Teleteksts subpagina's

Een teletekstpagina kan meerdere subpagina's

bevatten. De nummers van de subpagina's worden weergegeven op een balk naast het nummer van de hoofdpagina.

Druk op **<** of **>** om een subpagina te selecteren.

T.O.P.- Teletekstpagina's

Sommige zenders bieden T.O.P.- teletekst.

Om T.O.P.- Als u teletekstpagina's binnen teletekst wilt openen, drukt u op **≡** **OPTIONS** en selecteert u **T.O.P.-overzicht**.

Favoriete pagina's

In de TV wordt een lijst bijgehouden van de 10 laatste teletekstpagina's die u hebt geopend. U kunt deze pagina's eenvoudig opnieuw openen via de kolom Favoriete teletekstpagina's.

1 - Wanneer u teletekst hebt geopend, selecteert u de ster in de linkerbovenhoek van het scherm om de kolom met favoriete pagina's weer te geven.

2 - Druk op **▼** (omlaag) of **▲** (omhoog) om een paginanummer te selecteren en druk op **OK** om de pagina te openen.

Met de optie **Favoriete pagina's** wissen kunt u de lijst wissen.

Teletekst doorzoeken

U kunt een woord selecteren en teletekst doorzoeken om elk stuk tekst te vinden waarin dit woord voorkomt.

1 - Open een teletekstpagina en druk op **OK**.

2 - Selecteer met de pijltoetsen een woord of nummer.

3 - Druk nogmaals op **OK** om rechtstreeks naar de eerstvolgende keer dat dit woord of nummer voorkomt, te gaan.

4 - Druk nogmaals op **OK** om naar de daaropvolgende keer dat het woord of nummer voorkomt, te gaan.

5 - Als u wilt stoppen met zoeken drukt u op **▲** (omhoog) totdat er niets meer is geselecteerd.

Teletekst van een aangesloten apparaat

Bepaalde apparaten die TV-zenders ontvangen, bieden ook teletekst.

Teletekst van een aangesloten apparaat openen . . .

1 - Druk op **📺** selecteer het apparaat en druk op **OK**.

2 - Terwijl u naar een zender kijkt op het apparaat, drukt u op **≡** **OPTIONS** en selecteert u **Apparaattoetsen weergeven**. Vervolgens selecteert u de toets **☰** en drukt u op **OK**.

3 - Druk op **<** **BACK** om de apparaattoetsen te verbergen.

4 - Druk nogmaals op **<** **BACK** om teletekst te sluiten.

Digitale tekst (alleen Verenigd Koninkrijk)

Enkele aanbieders van digitale televisie bieden speciale Digitale tekst of interactieve TV aan op hun

digitale TV-zenders. Dit omvat de gebruikelijke teletekst waarin u met de cijfer-, kleur- en pijltoetsen kunt navigeren en selecteren.

Druk op **<** **BACK** om Digitale tekst te sluiten.

Teletekstopties

Druk in Teletekst op **≡** **OPTIONS** om de volgende opties te selecteren...

- **Pagina vastzetten**

Automatisch afwisselen van subpagina's stoppen.

- **Dual screen / Full screen**

De TV-zender en teletekst naast elkaar weergeven.

- **T.O.P.-overzicht**

Om T.O.P.- teletekst.

- **Vergroten**

De teletekstpagina vergroten zodat u deze gemakkelijker kunt lezen.

- **Onthullen**

Verborgen informatie op een pagina zichtbaar maken.

- **Subpagina's doorlopen**

om subpagina's te doorlopen wanneer deze beschikbaar zijn.

- **Taal**

De tekengroep van teletekst wijzigen.

- **Teletekst 2.5**

Teletekst 2.5 activeren voor meer kleuren en een betere grafische weergave.

Teletekst instellen

Teleteksttaal

Bij sommige zenders van digitale TV zijn meerdere teleteksttalen beschikbaar.

De eerste en tweede voorkeurtaal voor teletekst inschakelen . . .

1 - Druk op **⚙️**, selecteer **Alle instellingen** en druk op **OK**.

2 - Selecteer **Regio en taal** en druk op **>** (rechts) om naar het menu te gaan.

3 - Selecteer **Taal > Voorkeurtaal teletekst** of **Alternatieve taal teletekst** en druk op **OK**.

4 - Selecteer de gewenste taal voor teletekst.

5 - Druk zo nodig enkele malen op **<** (links) om het menu te sluiten.

Teletekst 2.5

Teletekst 2.5 biedt, indien beschikbaar, meer kleuren en een betere grafische weergave. Teletekst 2.5 is de standaardfabrieksinstelling.

Teletekst 2.5 uitschakelen...

1 - Druk op **TEXT**.

2 - Druk wanneer Teletekst op het scherm wordt weergegeven, op **≡** **OPTIONS**.

3 - Selecteer **Teletekst 2.5 > Uit**.

4 - Druk zo nodig enkele malen op ◀ (links) om het menu te sluiten.

Klok

Datum en tijd

Automatisch

Als u wilt weten hoe laat het is, drukt u op 🏠. In het Hoofdmenu wordt altijd de tijd weergegeven.

In bepaalde landen wordt het UTC-sigitaal (Coordinated Universal Time) niet bij digitale uitzendingen verzonden. Hierdoor kan het zijn dat er niet automatisch wordt overgeschakeld naar zomertijd of wintertijd en dat er op de TV een verkeerde tijd wordt weergegeven.

Wanneer u programma's opneemt die in de TV-gids zijn geprogrammeerd, wordt aangeraden de datum en tijd niet handmatig te wijzigen. In sommige landen en bij sommige netwerkproviders is de instelling **Klok** verborgen om te voorkomen dat de klok verkeerd wordt ingesteld.

De TV-klok automatisch aanpassen...

- 1 - Druk op ⚙️, selecteer **Alle instellingen** en druk op OK.
- 2 - Selecteer **Regio en taal** en druk op ▶ (rechts) om naar het menu te gaan.
- 3 - Selecteer **Klok > Automatische klokmodus** en selecteer **Verschilt per land**.
- 4 - Selecteer **Zomertijd** en selecteer de gewenste instelling.
- 5 - Druk zo nodig enkele malen op ◀ (links) om het menu te sluiten.

Handmatig

De TV-klok handmatig instellen...

- 1 - Druk op ⚙️, selecteer **Alle instellingen** en druk op OK.
- 2 - Selecteer **Regio en taal** en druk op ▶ (rechts) om naar het menu te gaan.
- 3 - Selecteer **Klok > Automatische klokmodus** en selecteer **Handmatig**.
- 4 - Selecteer **Datum en Tijd** om de instellingen aan te passen.
- 5 - Druk zo nodig enkele malen op ◀ (links) om het menu te sluiten.

Time Zone

De tijdzone instellen...

- 1 - Druk op ⚙️, selecteer **Alle instellingen** en druk op OK.

- 2 - Selecteer **Regio en taal** en druk op ▶ (rechts) om naar het menu te gaan.
- 3 - Selecteer **Klok > Tijdzone** en druk op OK.
- 4 - Selecteer een van de tijdzones.
- 5 - Druk zo nodig enkele malen op ◀ (links) om het menu te sluiten.

Toetsenbord van afstandsbediening

De toetsenbordindeling instellen op Azerty...

- 1 - Druk op ⚙️, selecteer **Alle instellingen** en druk op OK.
- 2 - Selecteer **Regio en taal** en druk op ▶ (rechts) om naar het menu te gaan.
- 3 - Selecteer **Toetsenbord van afstandsbediening** en druk op OK.
- 4 - Selecteer **Azerty** of **Qwertyen** en druk op OK.
- 5 - Druk zo nodig enkele malen op ◀ (links) om het menu te sluiten.

21.6

Universele toegang

Inschakelen

Als **Universele toegang** is ingeschakeld, is de TV ingesteld voor gebruik voor doven of slechthorenden en blinden of slechtzienden.

Inschakelen

Als u **Universele toegang** niet inschakelt tijdens de installatie, kunt u dit later alsnog doen via het menu **Universele toegang**.

Toegankelijkheid inschakelen...

- 1 - Druk op ⚙️, selecteer **Alle instellingen** en druk op OK.
- 2 - Selecteer **Universele toegang** en druk op ▶ (rechts) om naar het menu te gaan.
- 3 - Selecteer **Universele toegang** in de volgende stap.
- 4 - Selecteer **Aan** en druk op OK.
- 5 - Druk zo nodig enkele malen op ◀ (links) om het menu te sluiten.

Zolang **Universele toegang** is ingeschakeld, staat de optie **Universele toegang** in het menu **Opties**.

Slechthorend

Een aantal digitale TV-zenders zenden audio en ondertitels uit die speciaal zijn aangepast voor doven en slechthorenden. Wanneer de optie **Slechthorenden** is ingeschakeld, schakelt de TV automatisch over op de aangepaste audio en ondertiteling, indien beschikbaar. U kunt

Slechthorenden pas inschakelen nadat u Universele toegang hebt ingeschakeld.

Slechthorenden inschakelen...

- 1 - Druk op , selecteer **Alle instellingen** en druk op **OK**.
- 2 - Selecteer **Universele toegang** en druk op **➤** (rechts) om naar het menu te gaan.
- 3 - Selecteer **Slechthorenden** en druk op **➤** (rechts) om naar het menu te gaan.
- 4 - Selecteer **Aan** en druk op **OK**.
- 5 - Druk zo nodig enkele malen op **◀** (links) om het menu te sluiten.

Slechthorenden inschakelen terwijl u TV kijkt...

- 1 - Druk terwijl u naar een TV-zender kijkt, op , selecteer **Universele toegang** en druk op **OK**.
- 2 - Selecteer **Slechthorenden** en selecteer **Aan**.

Als u wilt controleren of er een audiotaal voor slechthorenden beschikbaar is, drukt u op , selecteert u **Audiotaal** en zoekt u naar een audiotaal die is gemarkeerd met een **⦿+**.

Schakel **Universele toegang** in het menu Configuratie in als Toegankelijkheid niet in het menu Opties staat.

Druk voor meer informatie in **Help** op de gekleurde toets  **Trefwoorden** en zoek **Universele toegang**.

Audiodescriptie

Inschakelen

Digital TV-zenders zenden soms speciaal audiocommentaar uit dat beschrijft wat er op het scherm gebeurt.

Voordat u de audio en effecten voor slechtzienden kunt inschakelen, dient u eerst **Audiodescriptie** in te schakelen.

Voordat u **Audiodescriptie** kunt inschakelen, dient u eerst **Universele toegang** in te schakelen in het menu Configuratie.

Met de optie **Audiodescriptie** wordt er gesproken commentaar aan de normale audio toegevoegd. Het commentaar inschakelen (indien beschikbaar)...

Audiodescriptie inschakelen...

- 1 - Druk op , selecteer **Alle instellingen** en druk op **OK**.
- 2 - Selecteer **Universele toegang** en druk op **➤** (rechts) om naar het menu te gaan.
- 3 - Selecteer **Audiodescriptie** en druk op **➤** (rechts) om naar het menu te gaan.
- 4 - Selecteer **Audiodescriptie** in de volgende stap
- 5 - Selecteer **Aan** en druk op **OK**.
- 6 - Druk zo nodig enkele malen op **◀** (links) om het menu te sluiten.

Audiodescriptie inschakelen terwijl u TV kijkt...

- 1 - Druk terwijl u naar een TV-zender kijkt, op , selecteer **Universele toegang** en druk op **OK**.
- 2 - Selecteer **Audiodescriptie** en selecteer **Aan**.

U kunt controleren of er gesproken commentaar beschikbaar is.

Selecteer in het menu Opties de optie **Audiotaal** en zoek naar een audiotaal die is gemarkeerd met een **⦿+**.

Luidsprekers/hoofdtelefoon

Met **Luidsprekers / hoofdtelefoon** kunt u selecteren waar u het audiocommentaar wilt horen. Alleen uit de TV-luidsprekers, alleen uit de hoofdtelefoon of uit beide.

Luidsprekers/hoofdtelefoon instellen...

- 1 - Druk op , selecteer **Alle instellingen** en druk op **OK**.
- 2 - Selecteer **Universele toegang** en druk op **➤** (rechts) om naar het menu te gaan.
- 3 - Selecteer **Audiodescriptie > Luidsprekers / hoofdtelefoon** en druk op **OK**.
- 4 - Selecteer **Luidsprekers, Hoofdtelefoon of Luidsprekers + hoofdtelefoon** en druk op **OK**.
- 5 - Druk zo nodig enkele malen op **◀** (links) om het menu te sluiten.

Gemengd volume

U kunt het volume van de normale audio mengen met het audiocommentaar.

Het volume mengen...



- 1 - Druk op , selecteer **Alle instellingen** en druk op **OK**.
- 2 - Selecteer **Universele toegang** en druk op **➤** (rechts) om naar het menu te gaan.
- 3 - Selecteer **Audiodescriptie > Gemengd volume** en druk op **OK**.
- 4 - Druk op de pijlen **▲** (omhoog) of **▼** (omlaag) om de waarde aan te passen.
- 5 - Druk zo nodig enkele malen op **◀** (links) om het menu te sluiten.

Als een audiotaal met extra audiocommentaar beschikbaar is, vindt u deze instelling ook in , **OPTIONS > Universele toegang > Gemengd volume**.

Audio-effect

Soms is audiocommentaar van extra effecten voorzien, zoals stereo of geluid dat langzaam vervaagt.



Audio-effecten inschakelen (indien beschikbaar)...

- 1 - Druk op  selecteer **Alle instellingen** en druk op **OK**.
- 2 - Selecteer **Universele toegang** en druk op  (rechts) om naar het menu te gaan.
- 3 - Selecteer **Audiodescriptie > Audio-effecten** en druk op **OK**.
- 4 - Druk zo nodig enkele malen op  (links) om het menu te sluiten.

Spraak

Het audiocommentaar kan ook de ondertiteling van gesproken woorden bevatten.

Ondertiteling voor gesproken woorden inschakelen (indien beschikbaar) . . .

- 1 - Druk op  selecteer **Alle instellingen** en druk op **OK**.
- 2 - Selecteer **Universele toegang** en druk op  (rechts) om naar het menu te gaan.
- 3 - Selecteer **Audiodescriptie > Spraak** en druk op **OK**.
- 4 - Selecteer **Omschrijvend of Ondertiteling** en druk op **OK**.
- 5 - Druk zo nodig enkele malen op  (links) om het menu te sluiten.

Draadloze netwerken

22.1

Netwerk

Druk voor meer informatie in **Help** op de gekleurde toets **—** Trefwoorden en zoek **Netwerk** voor meer informatie over het verbinden van de TV met een netwerk.

22.2

Bluetooth

Wat hebt u nodig

U kunt een draadloos apparaat met Bluetooth® op deze TV aansluiten – een draadloze luidspreker, subwoofer, soundbar of hoofdtelefoon. U kunt ook een draadloze gamepad aansluiten met Bluetooth LE.

Als u het geluid van de TV wilt afspelen via een draadloze luidspreker, moet u de draadloze luidspreker met de TV koppelen. U kunt een paar draadloze luidsprekers koppelen en maximaal 4 Bluetooth LE (energiezuinige) apparaten. De TV kan het geluid maar op een luidspreker tegelijk afspelen. Als u een subwoofer aansluit, wordt het geluid afgespeeld op de TV én de subwoofer. Als u een Sound Bar aansluit, wordt het geluid alleen op de Sound Bar afgespeeld.

Let op! – geluid synchroniseren met beeld

Veel Bluetooth-luidsprekersystemen hebben een hoge zogenaamde 'latentie'. Hoge latentie betekent dat het geluid achterloopt op het beeld, waardoor lipsynchronisatievertraging ontstaat. Ga na wat de nieuwste modellen zijn en zoek naar een toestel met lage latentie voordat u een draadloos Bluetooth-luidsprekersysteem koopt. Raadpleeg de dealer.

Druk voor meer informatie over het koppelen van een draadloze luidspreker in **Help** op de gekleurde toets **—** Trefwoorden en zoek **Bluetooth, koppelen**.

Een apparaat koppelen

Druk in **Help** op de gekleurde toets **—** Trefwoorden en zoek **Bluetooth, koppelen** voor meer informatie over het koppelen van draadloze apparaten.

Een apparaat selecteren

Druk in **Help** op de gekleurde toets **—** Trefwoorden en zoek **Bluetooth, apparaat selecteren** voor meer informatie over het selecteren van een draadloze luidspreker.

Een apparaat verwijderen

Druk in **Help** op de gekleurde toets **—** Trefwoorden en zoek **Bluetooth, apparaat verwijderen** voor meer informatie over het ontkoppelen (verwijderen) van een draadloos Bluetooth-apparaat.

Bluetooth aan of uit

Controleer of Bluetooth is ingeschakeld wanneer u draadloze Bluetooth-apparaten wilt aansluiten.



Bluetooth inschakelen...

- 1 - Druk op **⚙**, selecteer **Alle instellingen** en druk op **OK**.
- 2 - Selecteer **Draadloze netwerken** en druk op **OK**.
- 3 - Selecteer **Bluetooth > Bluetooth aan/uit** en druk op **OK**.
- 4 - Selecteer **Aan of Uit** en druk op **OK**.
- 5 - Druk zo nodig enkele malen op **◀** (links) om het menu te sluiten.

Android-instellingen

U kunt diverse Android-specifieke instellingen of informatie instellen of bekijken. U kunt de lijst opzoeken met geïnstalleerde apps op uw TV en zien hoeveel ruimte ze nodig hebben. U kunt instellen in welke taal u Voice Search wilt gebruiken. U kunt het toetsenbord op het scherm configureren of apps toestaan om uw locatie te gebruiken. Ontdek de verschillende Android-instellingen. Ga naar www.support.google.com/androidtv voor meer informatie over deze instellingen.

Om deze instellingen te openen...

- 1 - Druk op , selecteer **Alle instellingen** en druk op **OK**.
- 2 - Selecteer **Android-instellingen** en druk op **OK**.
- 3 - Ontdek de verschillende Android-instellingen.
- 4 - Druk zo nodig op  **BACK** om het menu te sluiten.

Installatie zenders

24.1

Antenne-/kabelinstallatie

Zenders bijwerken

Automatische zenderupdate

Als u digitale zenders ontvangt, kunt u op de TV zo instellen dat deze zenders automatisch worden bijgewerkt.

Eenmaal per dag, om zes uur 's ochtends, worden automatisch de zenders bijgewerkt en nieuwe zenders opgeslagen. Nieuwe zenders worden opgeslagen in de zenderlijst en worden aangeduid met een . Zenders zonder signaal worden verwijderd. De TV moet op stand-by staan om automatisch zenders bij te werken. U kunt Automatische zenderupdate uitschakelen voor één of alle satellieten.

Het automatisch bijwerken uitschakelen...

1 - Druk op , selecteer **Alle instellingen** en druk op **OK**.

2

- Selecteer **Zenders >**

Antenne-/kabelinstallatie en druk op **OK**.

3 - Voer indien nodig de pincode in.

4 - Selecteer **Automatische zenderupdate** en druk op **OK**.

5 - Selecteer **Uit** en druk vervolgens op **OK**.

6 - Druk op  **BACK** om het menu te sluiten.

Als nieuwe zenders worden gevonden of zenders zijn bijgewerkt of verwijderd, verschijnt bij het opstarten van de TV een bericht. Als u niet wilt dat dit bericht bij elke zenderupdate wordt weergegeven, kunt u het bericht uitschakelen.

Het bericht uitschakelen...

1 - Druk op , selecteer **Alle instellingen** en druk op **OK**.

2

- Selecteer **Zenders >**

Antenne-/kabelinstallatie en druk op **OK**.

3 - Voer indien nodig de pincode in.

4 - Selecteer **Melding zenderupdate** en druk op **OK**.

5 - Selecteer **Uit** en druk vervolgens op **OK**.

6 - Druk op  **BACK** om het menu te sluiten.

In bepaalde landen wordt automatische zenderupdate uitgevoerd terwijl u TV kijkt of wanneer de TV in stand-by staat.

Handmatige zenderupdate

U kunt een zenderupdate altijd zelf starten.

Een zenderupdate handmatig starten...

1 - Druk op , selecteer **Alle instellingen** en druk op **OK**.

2

- Selecteer **Zenders >**

Antenne-/kabelinstallatie en druk op **OK**.

3 - Voer indien nodig de pincode in.

4 - Selecteer **Zenders zoeken** en druk op **OK**.

5 - Selecteer **Starten** en druk op **OK**.

6 - Selecteer **Digitale zenders bijwerken**, selecteer **Volgende** en druk op **OK**.

7 - Selecteer **Starten** en druk op **OK** om de digitale zenders bij te werken. Dit kan enkele minuten duren.

8 - Druk op  **BACK** om het menu te sluiten.

Zenders opnieuw installeren

Alle zenders opnieuw installeren

U kunt alle zenders opnieuw installeren en alle andere TV-instellingen ongemoeid laten.

Als er een pincode is ingesteld, moet u deze code invoeren voordat u de zenders opnieuw kunt installeren.

Zenders opnieuw installeren...

1 - Druk op , selecteer **Alle instellingen** en druk op **OK**.

2

- Selecteer **Zenders >**

Antenne-/kabelinstallatie en druk op **OK**.

3 - Voer indien nodig de pincode in.

4 - Selecteer **Zenders zoeken** en druk op **OK**.

5 - Selecteer **Starten** en druk op **OK**.

6 - Selecteer **Zenders opnieuw installeren**, selecteer **Volgende** en druk op **OK**.

7 - Selecteer het land waar u nu verblijft en druk op **OK**.

8 - Selecteer **Volgende** en druk op **OK**.

9 - Selecteer het gewenste type installatie, **Antenne (DVB-T)** of **Kabel (DVB-C)** en druk op **OK**.

8 - Selecteer **Volgende** en druk op **OK**.

11 - Selecteer het gewenste type zenders, **Digitale en analoge zenders** of **Alleen digitale zenders** en druk op **OK**.

8 - Selecteer **Volgende** en druk op **OK**.

13 - Selecteer **Starten** en druk op **OK** om de digitale zenders bij te werken. Dit kan enkele minuten duren.

14 - Druk op  **BACK** om het menu te sluiten.

TV opnieuw instellen

U kunt een TV-installatie geheel opnieuw uitvoeren. De TV wordt volledig opnieuw geïnstalleerd.

Een TV-installatie geheel opnieuw uitvoeren...

- 1 - Druk op , selecteer **Alle instellingen** en druk op **OK**.
- 2 - Selecteer **Algemene instellingen > TV opnieuw instellen** en druk op **OK**.
- 3 - Voer indien nodig de pincode in.
- 4 - Selecteer **Ja** en druk op **OK** om te bevestigen.
- 5 - De TV wordt volledig opnieuw geïnstalleerd. Alle instellingen worden gereset en geïnstalleerde zenders worden vervangen. De installatie kan enkele minuten duren.
- 6 - Druk op **← BACK** om het menu te sluiten.

DVB-T of DVB-C

DVB-instellingen

Netwerkfrequentiemodus

Als u in **Frequentie scannen** zenders wilt zoeken met de methode **Snel scannen**, selecteert u **Automatisch**. De TV gebruikt één van de voorgeprogrammeerde netwerkfrequenties (of HC - 'homing channel') die door de meeste kabelaanbieders in uw land worden gebruikt.

Als u voor het zoeken van zenders een specifieke netwerkfrequentie hebt ontvangen, selecteert u **Handmatig**.

Netwerkfrequentie

Wanneer de **Netwerkfrequentiemodus** op **Handmatig** staat, kunt u hier de netwerkfrequentie invoeren die u van uw kabelaanbieder hebt ontvangen. Gebruik de numerieke toetsen om deze waarde in te voeren.

Frequentie scannen

Selecteer de methode voor het zoeken van zenders. U kunt de korte methode met **Snel scannen** selecteren en de voorgeprogrammeerde instellingen gebruiken die door de meeste kabelaanbieders in uw land worden gebruikt.

Als er hierdoor geen zenders worden geïnstalleerd, of als sommige zenders ontbreken, kunt u de uitgebreide methode **Volledig scannen** kiezen. Met deze methode duurt het zoeken en installeren van zenders echter langer.

Stapgrootte van frequentie

De TV zoekt zenders met tussenstappen van **8 MHz**.

Als er hiermee geen zenders worden geïnstalleerd of als sommige zenders ontbreken, kunt u zoeken met kleinere tussenstappen van **1 MHz**. Met de tussenstappen van 1 MHz duurt het zoeken en installeren van zenders echter langer.

Digitale zenders

Als u weet dat uw kabelaanbieder geen digitale zenders aanbiedt, kunt u het zoeken naar digitale zenders overslaan.

Analoge zenders

Als u weet dat uw kabelaanbieder geen analoge zenders aanbiedt, kunt u het zoeken naar analoge zenders overslaan.

Geen restrictie/gecodeerd

Als u beschikt over een abonnement en een CAM - Conditional Access Module voor betaal-TV, selecteert u **Niet-gecodeerd + gecodeerd**. Als u geen abonnement op zenders of services van betaal-TV hebt, kunt u alleen zenders met **Alleen niet-gecodeerde zenders** selecteren.

Voor meer informatie drukt u in **Help** op de gekleurde toets  **Trefwoorden** en zoekt u **CAM, Conditional Access Module**.

Ontvangstkwaliteit

U kunt de kwaliteit en signaalsterkte van een digitale zender controleren. Als u gebruik maakt van een eigen antenne, kunt u de antenne verplaatsen om te kijken of de ontvangst beter wordt.

De ontvangstkwaliteit van een digitale zender controleren...

- 1 - Stem af op de zender.
- 2 - Druk op , selecteer **Alle instellingen** en druk op **OK**.
- 3 - Selecteer **Zenders > Antenne-/kabelinstallatie** en druk op **OK**. Voer indien nodig de pincode in.
- 4 - Selecteer **Digitaal: Ontvangsttest** en druk op **OK**.
- 5 - Selecteer **Zoeken** en druk op **OK**. De digitale frequentie voor deze zender wordt weergegeven.
- 6 - Selecteer weer **Zoeken** en druk op **OK** om de signaalsterkte van deze zender te controleren. Het testresultaat wordt op het scherm weergegeven. U

kunt de antenne verplaatsen of de aansluitingen controleren om de ontvangst mogelijk te verbeteren.

7 - U kunt ook zelf de frequentie wijzigen. Selecteer de frequentienummers een voor een en gebruik de toetsen **▲** (omhoog) of **▼** (omlaag) om de waarde te wijzigen. Selecteer **Zoeken** en druk op **OK** om de ontvangst weer te testen.

8 - Druk zo nodig enkele malen op **◀** (links) om het menu te sluiten.

Handmatige installatie

Analoge TV-zenders kunnen handmatig, zender voor zender worden ingesteld.

Analoge zenders handmatig installeren...

1 - Druk op **⚙️**, selecteer **Alle instellingen** en druk op **OK**.

2

- Selecteer **Zenders >**

Antenne-/kabelinstallatie en druk op **OK**. Voer indien nodig de pincode in.

3 - Selecteer **Analoog: handmatige installatie** en druk op **OK**.

• **Systeem**

U stelt het TV-systeem in door **Systeem** te selecteren. Selecteer uw land of het deel van de wereld waar u zich nu bevindt en druk op **OK**.

• **Zender zoeken**

Selecteer **Zender zoeken** om een zender te zoeken en druk op **OK**. U kunt zelf een frequentie invoeren om een zender te zoeken of de TV naar een zender laten zoeken. Druk op **▶** (rechts) om **Zoeken** te selecteren en druk op **OK** om automatisch naar een zender te zoeken. De gevonden zender wordt op het scherm weergegeven en als de ontvangst slecht is, drukt u weer op **Zoeken**. Als u de zender wilt opslaan, selecteert u **Gereed** en drukt u op **OK**.

• **Vastleggen**

U kunt de zender onder het huidige zendernummer of als nieuw zendernummer opslaan.

Selecteer **Vastleggen onder huidig zendernummer** of **Vastleggen onder nieuw zendernummer** en druk op **OK**. Het nieuwe zendernummer wordt kort weergegeven.

U kunt deze stappen opnieuw uitvoeren totdat u alle beschikbare analoge TV-zenders hebt gevonden.

24.2

Installatie satellietzenders

Over het installeren van satellieten

Deze TV heeft twee ingebouwde DVB-S/DVB-S2-satellietuners.

Maximaal 4 satellieten

U kunt op deze TV maximaal 4 satellieten (4 LNB's) installeren. Selecteer aan het begin van de installatie het aantal satellieten dat u wilt installeren. Zo kunt u de installatie sneller laten verlopen.

Unicable

U kunt een Unicable-systeem gebruiken om de schotelantenne op de TV aan te sluiten. Aan het begin van de installatie kunt u Unicable voor 1 of voor 2 satellieten selecteren.

MDU - Multi-Dwelling-Unit

De ingebouwde satellietuners ondersteunen MDU op de Astra-satellieten en Digiturk op de Eutelsat-satelliet. MDU wordt niet ondersteund voor TürkSat.

De installatie starten

Zorg dat de satellietantenne correct is aangesloten en perfect is uitgelijnd voor u met de installatie begint.

De satellietinstallatie starten...

1 - Druk op **⚙️**, selecteer **Alle instellingen** en druk op **OK**.

2 - Selecteer **Zenders > Installatie satellietzenders** en druk op **OK**. Voer indien nodig de pincode in.

3 - Selecteer **Satelliet zoeken** en druk op **OK**.

4 - Selecteer **Zoeken** en druk op **OK**. TV zoekt naar satellieten.

5 - Selecteer **Installeren** en druk op **OK**. Op de TV wordt de huidige installatie van de satellietzenders weergegeven.

Selecteer **Instellingen** als u deze installatie wilt wijzigen.

Selecteer **Zoeken** als u de installatie niet wilt wijzigen. Ga naar stap 5.

6 - Selecteer in **Systeem installeren** het aantal satellieten dat u wilt installeren, of selecteer een van de Unicable-systemen. Als u Unicable selecteert, kunt u de User Band-frequenties voor elke tuner selecteren. In sommige landen kunt u in **Meer instellingen** bepaalde geavanceerde instellingen voor elke LNB instellen.

7 - De TV zoekt naar beschikbare satellieten in het bereik van uw schotelantenne. Dit kan enkele minuten duren. Als er een satelliet is gevonden,

worden de naam en de sterkte van de ontvangst op het scherm weergegeven.

8 - Selecteer **Installeren** wanneer de TV de gewenste satellieten heeft gevonden.

9 - Als een satelliet **zenderpakketten** aanbiedt, worden de beschikbare pakketten voor die satelliet weergegeven. Selecteer het gewenste pakket. Voor sommige pakketten kunt u kiezen tussen een **snelle** of een **volledige** installatie van de beschikbare zenders. Kies één van de twee opties waarna de satellietzenders en radiozenders worden geïnstalleerd.

10 - Selecteer **Beëindigen** als u de satellietinstellingen en de geïnstalleerde TV- en radiozenders wilt vastleggen.

Instellingen installatie satellietzenders

De instellingen van de installatie van satellietzenders zijn vooraf volgens uw land ingesteld. Deze instellingen bepalen hoe de TV satellieten en de bijbehorende zenders zoekt en installeert. U kunt deze instellingen altijd wijzigen.

De instellingen voor installatie satellietzenders wijzigen...

1 - Start de installatie satellietzenders.

2 - Op het scherm waar u kunt starten met zoeken naar satellieten, selecteert u **Instellingen** en drukt u op **OK**.

3 - Selecteer het aantal satellieten dat u wilt installeren, of selecteer een van de Unicable-systemen. Als u Unicable selecteert, kunt u de User Band-frequenties voor elke tuner selecteren.

4 - Als u klaar bent, selecteert u **Volgende** en drukt u op **OK**.

5 - In het menu Instellingen drukt u op de gekleurde toets **Gereed** om terug te keren naar het scherm om te beginnen met zoeken naar satellieten.

Netwerktransponder en LNB

In sommige landen kunt u de geavanceerde instellingen wijzigen voor netwerktransponder en elke LNB. Gebruik of wijzig deze instellingen alleen wanneer een normale installatie mislukt. Als u satellietapparatuur hebt die niet standaard is, kunt u deze instellingen gebruiken om de standaardinstellingen te wijzigen. Sommige aanbieders geven u transponder- of LNB-waarden die u hier kunt invoeren.

Satelliet-CAM's

Als u een CAM (Conditional Access Module) met een smartcard gebruikt om naar satellietzenders te kijken, wordt u geadviseerd om de CAM in de TV te plaatsten wanneer u de satellietinstallatie uitvoert.

De meeste CAM's worden gebruikt om zenders te decoderen.

Met de nieuwste CAM's (CI+ 1.3 met operatorprofiel) worden satellietzenders erg gemakkelijk geïnstalleerd. De CAM zal zelf vragen om te installeren. Deze CAM's installeren en decoderen niet alleen de zenders, maar kunnen ook gewone zenderupdates verwerken.

Zenderpakketten

Sommige satellietaanbieders bieden zenderpakketten aan met ongecodeerde zenders (free-to-air) voor een bepaald land. Andere satellieten bieden abonnementen aan waarbij u betaald voor een zenderpakket.

Als u een abonnement kiest, wordt u mogelijk gevraagd of u een snelle of een volledige installatie wilt uitvoeren.

Selecteer **Snel** om alleen het zenderpakket te installeren en selecteer **Volledig** om alle beschikbare zenders te installeren. Voor abonnementen raden wij een snelle installatie aan. Als u extra satellieten hebt die geen onderdeel uitmaken van uw abonnement, raden we een volledige installatie aan. Alle geïnstalleerde zenders worden opgeslagen in de lijst **Alle**.

Unicable-installatie

Het Unicable-systeem

U kunt een systeem met één kabel, MDU of Unicable-systeem gebruiken om de schotelantenne op de TV aan te sluiten. In een systeem met één kabel wordt de schotelantenne met één kabel op alle satelliet-tuners in het systeem aangesloten. Een systeem met één kabel wordt met name gebruikt in flatgebouwen. Als u gebruik maakt van een Unicable-systeem, wordt u tijdens de installatie gevraagd een User Band-nummer en overeenkomstige frequentie toe te wijzen. Op deze TV kunt u met Unicable één of twee satellieten installeren.

Als er na een Unicable-installatie zenders ontbreken, is er mogelijk op hetzelfde moment nog een installatie op het Unicable-systeem uitgevoerd. Voer de installatie opnieuw uit om de ontbrekende zenders te installeren.

User Band-frequentie

In een Unicable-systeem moet elke aangesloten satelliet tuner een nummer hebben (bijv. 0, 1, 2 of 3, enzovoort).

U vindt de beschikbare User Bands en de bijbehorende nummers op de Unicable-switchbox. User Band wordt soms afgekort tot UB. Er zijn Unicable-switchboxes met vier of acht User Bands. Als u Unicable selecteert in de instellingen, wordt u gevraagd het unieke User Band-nummer toe te wijzen voor elke ingebouwde satelliet tuner. Een satelliet tuner kan niet hetzelfde User Band-nummer hebben als een andere satelliet tuner in het Unicable-systeem.

User Band-frequentie

Voor de ingebouwde satellietontvanger is naast het unieke User Band-nummer ook de frequentie van het geselecteerde User Band-nummer nodig. Deze frequenties staan meestal naast het User Band-nummer op een Unicable-switchbox.

Handmatige zenderupdate

Als u digitale satellietzenders ontvangt, kunt u de TV zo instellen dat deze zenders automatisch worden bijgewerkt.

Eenmaal per dag, om zes uur 's ochtends, worden automatisch de zenders bijgewerkt en nieuwe zenders opgeslagen. Nieuwe zenders worden opgeslagen in de zenderlijst en worden aangeduid met een ★. Zenders zonder signaal worden verwijderd. Als een zenderprovider de zenderlijst opnieuw ordent, wordt de zenderlijst van de TV bijgewerkt. De TV moet op stand-by staan om automatisch zenders bij te werken. U kunt Automatische zenderupdate uitschakelen voor één of alle satellieten.

Het automatisch bijwerken uitschakelen...

- 1 - Druk op , selecteer **Alle instellingen** en druk op **OK**.
- 2 - Selecteer **Zenders > Installatie satellietzenders** en druk op **OK**. Voer indien nodig de pincode in.
- 3 - Selecteer **Automatische zenderupdate** en druk op **OK**.
- 4 - Selecteer **Uit** en druk vervolgens op **OK**.
- 5 - Druk zo nodig enkele malen op **◀** (links) om het menu te sluiten.

U kunt de TV zo instellen dat alleen de zenders van een bepaalde satelliet worden bijgewerkt.

Satellieten markeren voor bijwerken...

- 1 - Druk op , selecteer **Alle instellingen** en druk op **OK**.
- 2 - Selecteer **Zenders > Installatie satellietzenders** en druk op **OK**.
- 3 - Selecteer **Optie voor automatische update** en druk op **OK**.
- 4 - Selecteer in de lijst met satellieten een satelliet en druk op **OK** om deze te markeren of de markering ervan op te heffen.
- 5 - Druk zo nodig enkele malen op **◀** (links) om het menu te sluiten.

In bepaalde landen wordt automatische zenderupdate uitgevoerd terwijl u TV kijkt of wanneer de TV in stand-by staat.

Handmatige zenderupdate

U kunt een zenderupdate altijd zelf starten.

Een zenderupdate handmatig starten...

- 1 - Druk op , selecteer **Alle instellingen** en druk op **OK**.
- 2 - Selecteer **Zenders > Installatie satellietzenders** en druk op **OK**.
- 3 - Selecteer **Zenders zoeken** en druk op **OK**.
- 4 - Selecteer **Zenders bijwerken** en druk op **OK**. De TV start met bijwerken. De update kan enkele minuten duren.
- 5 - Volg de instructies op het scherm. De update kan enkele minuten duren.
- 6 - Selecteer **Voltooien** en druk op **OK**.

Satelliet toevoegen

U kunt een extra satelliet toevoegen aan uw huidige satellietinstallatie. Dit heeft geen invloed op de geïnstalleerde satellieten en de bijbehorende zenders. Bij bepaalde satellietaanbieders is het niet mogelijk om een satelliet toe te voegen.

De extra satelliet is slechts een aanvulling, niet het hoofdabonnement of de hoofdsatelliet waarvan u het zenderpakket gebruikt. Doorgaans voegt u een vierde satelliet toe, als u al drie satellieten hebt geïnstalleerd. Als u vier satellieten hebt geïnstalleerd, kunt u eerst een satelliet verwijderen. Pas dan kunt u een nieuwe satelliet toevoegen.

Configuratie

Als u slechts een of twee satellieten hebt geïnstalleerd, kunt u met de huidige installatie-instellingen mogelijk niet een extra satelliet toevoegen. Als u de installatie-instellingen moet wijzigen, dient u de volledige satellietinstallatie opnieuw uit te voeren. U kunt de optie **Satelliet toevoegen** niet gebruiken als u de instellingen moet wijzigen.

Een satelliet toevoegen...

- 1 - Druk op , selecteer **Alle instellingen** en druk op **OK**.
- 2 - Selecteer **Zenders > Installatie satellietzenders** en druk op **OK**.
- 3 - Selecteer **Satelliet zoeken** en druk op **OK**.
- 4 - Selecteer **Satelliet toevoegen** en druk op **OK**. De huidige satellieten worden weergegeven.
- 5 - Selecteer **Zoeken** en druk op **OK**. Er wordt naar nieuwe satellieten gezocht.
- 6 - Selecteer **Installeren** en druk op **OK** als de TV een of meer satellieten heeft gevonden. De zenders van de gevonden satellieten worden op de TV geïnstalleerd.
- 7 - Selecteer **Voltooien** en druk op **OK** om de zenders en radiostations op te slaan.

Satelliet verwijderen

U kunt een of meer satellieten uit uw huidige satellietinstallatie verwijderen. Hierbij worden de satelliet en de bijbehorende zenders verwijderd. Bij bepaalde satellietaanbieders kunt u geen satelliet verwijderen.

Satellieten verwijderen...

- 1 - Druk op , selecteer **Alle instellingen** en druk op **OK**.
- 2 - Selecteer **Zenders > Installatie satellietzenders** en druk op **OK**.
- 3 - Selecteer **Satelliet zoeken** en druk op **OK**.
- 4 - Selecteer **Satelliet verwijderen** en druk op **OK**. De huidige satellieten worden weergegeven.
- 5 - Selecteer een satelliet en druk op **OK** om deze te markeren of de markering op te heffen voor verwijdering.
- 6 - Druk zo nodig enkele malen op  (links) om het menu te sluiten.

Handmatige installatie

Handmatige installatie dient alleen te worden gebruikt door deskundige gebruikers.

U kunt Handmatige installatie gebruiken om snel nieuwe zenders van een satelliettransponder toe te voegen. Hiervoor moet u de frequentie en polarisatie van de transponder weten. Alle zenders van die transponder worden op de TV geïnstalleerd. Als de transponder al eerder is geïnstalleerd, worden alle zenders (oude en nieuwe) verplaatst naar het eind van de zenderlijst **Alle**.

U kunt Handmatige installatie niet gebruiken als u het aantal satellieten moet wijzigen. Als dit nodig is, dient u een volledige installatie uit te voeren met Satellieten installeren.

Een transponder installeren...

- 1 - Druk op , selecteer **Alle instellingen** en druk op **OK**.
- 2 - Selecteer **Zenders > Installatie satellietzenders** en druk op **OK**.
- 3 - Selecteer **Handmatige installatie** en druk op  (rechts) om naar het menu te gaan.
- 4 - Als er meer dan 1 satelliet is geïnstalleerd, selecteert u de **LNB** waarvoor u zenders wilt toevoegen.
- 5 - Stel de vereiste **Polarisatie** in. Als u **Modus symboolsnelheid** instelt op **Handmatig**, kunt u de symboolsnelheid handmatig invoeren bij **Symboolsnelheid**.
- 6 - Druk op de pijlen  (omhoog) of  (omlaag) om de frequentie te wijzigen en selecteer **Gereed**.
- 7 - Selecteer **Zoeken** en druk op **OK**. De signaalsterkte wordt op het scherm weergegeven.
- 8 - Als u de zenders van een nieuwe transponder wilt opslaan, selecteert u **Opslaan** en drukt u op **OK**.
- 9 - Druk zo nodig enkele malen op  (links) om het menu te sluiten.

Netwerktransponder en LNB

In sommige landen kunt u de geavanceerde instellingen wijzigen voor netwerktransponder en elke LNB. Gebruik of wijzig deze instellingen alleen wanneer een normale installatie mislukt. Als u satellietapparatuur hebt die niet standaard is, kunt u deze instellingen gebruiken om de standaardinstellingen te wijzigen. Sommige aanbieders geven u transponder- of LNB-waarden die u hier kunt invoeren.

LNB aan/uit

LNB aan/uit staat standaard op **Aan**.

22 kHz-toon

Toon staat standaard op **Automatisch**.

Lage LO-frequentie/Hoge LO-frequentie

De lokale oscillatorfrequenties zijn ingesteld op standaardwaarden. Pas de waarden alleen aan wanneer u gebruik maakt van afwijkende apparatuur die andere waarden nodig heeft.

Problemen

De TV kan de gewenste satellieten niet vinden of installeert dezelfde satelliet tweemaal

• Zorg ervoor dat aan het begin van de installatie het juiste aantal satellieten is ingevoerd in Instellingen. U kunt op de TV 1, 2 of 3/4 satellieten installeren.

Een LNB met twee koppen kan geen tweede satelliet vinden

- Als de TV één satelliet vindt, maar geen tweede vindt, draait u de schotel een paar graden. Lijn de schotel uit voor het sterkste signaal voor de eerste satelliet. Controleer de signaalsterkte-indicator van de eerste satelliet op het scherm. Als de eerste satelliet is ingesteld op het sterkste signaal, selecteert u Opnieuw zoeken om de tweede satelliet te zoeken.
- Zorg ervoor dat in de instellingen Twee satellieten is ingesteld.

Het probleem is niet opgelost met de wijziging in de instellingen voor de installatie

- Alle instellingen, satellieten en zenders worden pas opgeslagen als de installatie is voltooid.

Alle satellietzenders zijn verdwenen

- Als u een Unicable-systeem gebruikt, controleer dan of u twee unieke User Band-frequenties aan beide ingebouwde tuners hebt toegewezen in de Unicable-instellingen. Mogelijk maakt een andere satellietontvanger gebruik van hetzelfde User Band-nummer.

Er lijken enkele satellietzenders uit de zenderlijst te zijn verdwenen

- Als het lijkt alsof er zenders verdwenen zijn, heeft de uitzender mogelijk de transponderlocatie van deze zenders gewijzigd. Als u de zenderposities in de zenderlijst wilt herstellen, kunt u proberen het zenderpakket bij te werken.

Ik kan een satelliet niet verwijderen

- Bij abonnementpakketten kunt u geen satelliet verwijderen. Als u de satelliet wilt verwijderen, dient u een volledige installatie uit te voeren, waarbij u een ander pakket selecteert.

De ontvangst is soms slecht

- Controleer of de schotelantenne goed vastzit. De schotel kan bewegen door harde wind.
- Sneeuw en regen kunnen leiden tot een slechtere ontvangst.

24.3

Zenderlijst kopiëren

Introductie

Zenderlijst kopiëren dient alleen te worden uitgevoerd door handelaars en deskundige gebruikers. In bepaalde landen is Zenderlijst kopiëren alleen beschikbaar voor het kopiëren van satellietzenders.

Met Zenderlijst kopiëren kunt u de op een TV geïnstalleerde zenders kopiëren naar een Philips-TV uit dezelfde serie. U vermijdt zo het tijdrovende zoeken naar zenders en u kunt klanten een

voorgeprogrammeerde zenderlijst aanbieden. Gebruik een USB-stick van minimaal 1 GB.

Voorwaarden

- Beide TV's zijn van dezelfde jaar reeks.
- Beide TV's zijn van hetzelfde type hardware. Op het typeplaatje op de achterkant van de TV kunt u zien om welk TV-type het gaat. Meestal staat er Q . . . LA
- De softwareversie van de twee TV's komt overeen.

Huidige software versie

De huidige versie van de TV-software controleren...

- 1 - Druk op , selecteer **Alle instellingen** en druk op **OK**.
- 2 - Selecteer **Software bijwerken** en druk op **➤** (rechts) om naar het menu te gaan.
- 3 - Selecteer **Huidige software-informatie** en druk op **OK**.
- 4 - De versie, releaseopmerkingen en aanmaakdatum worden weergegeven. Ook het Netflix ESN-nummer wordt weergegeven indien beschikbaar.
- 5 - Druk zo nodig enkele malen op **◀** (links) om het menu te sluiten.

Een zenderlijst kopiëren

Een zenderlijst kopiëren...

- 1 - Schakel de TV in. Op deze TV moeten zenders zijn geïnstalleerd.
- 2 - Sluit een USB-stick aan.
- 3 - Druk op , selecteer **Alle instellingen** en druk op **OK**.
- 4 - Selecteer **Zenders > Zenderlijst kopiëren** en druk op **OK**.
- 5 - Selecteer **Naar USB kopiëren** en druk op **OK**. Misschien wordt u gevraagd de pincode van het kinderslot in te voeren, voordat u de zenderlijst kunt kopiëren.
- 6 - Als u de lijst hebt gekopieerd, koppelt u de USB-stick los.
- 7 - Druk zo nodig enkele malen op **◀** (links) om het menu te sluiten.

Nu kunt u de gekopieerde zenderlijst naar een andere Philips-TV uploaden.

Versie zenderlijst

De huidige versie van de zenderlijst controleren...

- 1 - Druk op , selecteer **Alle instellingen** en druk op **OK**.
- 2 - Selecteer **Zenders** en druk op **➤** (rechts) om naar het menu te gaan.
- 3 - Selecteer **Zenderlijst kopiëren**, selecteer **Huidige versie** en druk op **OK**.
- 4 - Druk zo nodig enkele malen op **◀** (links) om het

menu te sluiten.

Een zenderlijst uploaden

Naar niet-geïnstalleerde TV's

Welke methode u gebruikt om een zenderlijst te uploaden, is afhankelijk van het feit of uw TV is geïnstalleerd of niet.

Naar een TV die nog niet is geïnstalleerd

1 - Steek de stekker in het stopcontact om de installatie te starten en selecteer de gewenste taal en het land. U kunt Zenders zoeken overslaan. Voltooi de installatie.

2 - Sluit de USB-stick met de zenderlijst van de andere TV aan.

3 - Om te starten met het uploaden van de zenderlijst, drukt u op , selecteert u **Alle instellingen** en drukt u op **OK**.

4 - Selecteer **Zenders > Zenderlijst kopiëren > Naar TV kopiëren** en druk op **OK**. Voer indien nodig de pincode in.

5 - Er verschijnt een melding als de zenderlijst naar de TV is gekopieerd. Koppel de USB-stick los.

Naar geïnstalleerde TV's

Welke methode u gebruikt om een zenderlijst te uploaden, is afhankelijk van het feit of uw TV is geïnstalleerd of niet.

Naar een TV die al is geïnstalleerd

1 - Controleer de landinstelling van de TV. (Zie hoofdstuk **Alle zenders opnieuw installeren** om deze instelling te controleren. Volg deze procedure tot u bij de landinstelling bent. Druk op  **BACK** om de installatie te annuleren.)

Als het land juist is, gaat u verder met stap 2.

Als het land niet juist is, moet u de TV opnieuw instellen. Zie hoofdstuk **Alle zenders opnieuw installeren** en start de installatie. Selecteer het juiste land en sla **Zenders zoeken over**. Voltooi de installatie. Als u klaar bent, gaat u terug naar stap 2.

2 - Sluit de USB-stick met de zenderlijst van de andere TV aan.

3 - Om te starten met het uploaden van de zenderlijst, drukt u op , selecteert u **Alle instellingen** en drukt u op **OK**.

4 - Selecteer **Zenders > Zenderlijst kopiëren > Naar TV kopiëren** en druk op **OK**. Voer indien nodig de pincode in.

5 - Er verschijnt een melding als de zenderlijst naar de TV is gekopieerd. Koppel de USB-stick los.

Software

25.1

Software bijwerken

Bijwerken vanaf internet

Als de TV is aangesloten op internet, ontvangt u mogelijk een bericht om de TV-software bij te werken. U hebt een snelle (breedband) internetverbinding nodig. Als u dit bericht ontvangt, raden we u aan de update uit te voeren.

Selecteer **Update** wanneer dit bericht op het scherm staat, en volg de instructies op het scherm.

U kunt ook zelf zoeken naar een software-update.

Tijdens de software-update is er geen beeld en de TV wordt uitgeschakeld en weer ingeschakeld. Dit gebeurt mogelijk meerdere keren. De update kan enkele minuten duren. Wacht totdat de TV weer beeld heeft. Druk tijdens de software-update niet op de aan-uitknop  op de TV of op de afstandsbediening.

Zelf naar een software-update zoeken...

- 1 - Druk op , selecteer **Alle instellingen** en druk op **OK**.
- 2 - Selecteer **Software bijwerken > Updates zoeken** en druk op **OK**.
- 3 - Selecteer **Internet** en druk op **OK**.
- 4 - De TV zoekt naar een update op internet.
- 5 - Als er een update beschikbaar is, kunt u de software direct bijwerken.
- 6 - Een software-update kan een paar minuten duren. Druk niet op de knop  op de TV of afstandsbediening.
- 7 - Als de update is voltooid, schakelt de TV terug naar de zender die u aan het kijken was.

Bijwerken vanaf USB

Mogelijk moet de TV-software worden bijgewerkt. U hebt een computer met een snelle internetverbinding en een USB-stick nodig om de software te kunnen uploaden naar de TV. Gebruik een USB-stick met 500 MB vrije ruimte. De schrijfbeveiliging moet zijn uitgeschakeld.

De TV-software bijwerken...

- 1 - Druk op , selecteer **Alle instellingen** en druk op **OK**.
- 2 - Selecteer **Software bijwerken > Updates zoeken** en druk op **OK**.
- 3 - Selecteer **USB** en druk op **OK**.

De TV identificeren

1 - Plaats de USB-stick in een van de USB-aansluitingen van de TV.

2 - Selecteer **Naar USB kopiëren** en druk op **OK**. Er wordt een identificatiebestand geschreven op de USB-stick.

De software downloaden

1 - Plaats de USB-stick in de computer.

2 - Zoek het bestand 'update.htm' op de USB-stick en dubbelklik erop.

3 - Klik op **ID versturen**.

4 - Als er nieuwe software beschikbaar is, downloadt u het .zip-bestand.

5 - Nadat de download is voltooid, pakt u het

bestand uit en kopieert u het

bestand **autorun.upg** naar de USB-stick. Plaats dit bestand niet in een map.

De software van de TV bijwerken

1 - Plaats de USB-stick opnieuw in de TV. De update wordt automatisch uitgevoerd.

2 - Een software-update kan een paar minuten duren. Druk niet op de knop  op de TV of afstandsbediening. Verwijder de USB-stick niet.

3 - Als de update is voltooid, schakelt de TV terug naar de zender die u aan het kijken was.

Koppel de USB-stick nooit los van de TV als er tijdens de update een stroomstoring optreedt. Als de stroomstoring voorbij is, gaat de update verder.

Verwijder het bestand autorun.upg van de USB-stick om abusievelijk bijwerken van de TV-software te voorkomen.

25.2

Softwareversie

De huidige versie van de TV-software weergeven...

1 - Druk op , selecteer **Alle instellingen** en druk op **OK**.

2 - Selecteer **Software bijwerken > Huidige software-informatie** en druk op **OK**.

3 - De versie, releaseopmerkingen en aanmaakdatum worden weergegeven. Ook het Netflix ESN-nummer wordt weergegeven indien beschikbaar.

4 - Druk zo nodig enkele malen op  (links) om het menu te sluiten.

25.3

Open source-software

Deze televisie bevat open source-software. U kunt bij TP Vision Europe B.V een kopie van de volledige versie van de bijbehorende broncode aanvragen voor de met copyright beschermde open source-softwarepakketten die in dit product zijn gebruikt en waarvoor dit wordt aangevraagd op grond van de

respectieve licenties.

Dit aanbod is geldig tot drie jaar na aankoop van het product voor iedereen die deze informatie ontvangt. Indien u de broncode wilt ontvangen, richt u zich schriftelijk en in het Engels tot . . .



Intellectual Property Dept.
TP Vision Europe B.V.
Prins Bernhardplein 200
1097 JB Amsterdam
The Netherlands

25.4

Meldingen

U kunt een melding ontvangen dat nieuwe TV-software kan worden gedownload of over softwaregerelateerde problemen.

Om deze meldingen te herlezen...

- 1 - Druk op , selecteer **Alle instellingen** en druk op **OK**.
- 2 - Selecteer **Software bijwerken** > **Aankondigingen** en druk op **OK**.
- 3 - Als er een aankondiging is, kunt u deze lezen of één van de beschikbare aankondigingen selecteren.
- 4 - Druk zo nodig enkele malen op  (links) om het menu te sluiten.

Specificaties

26.1

Milieu

Europees energielabel

Op het Europees energielabel staat de energie-efficiëntieklasse van dit product. Hoe groener de energie-efficiëntieklasse van een product, hoe minder energie het verbruikt.

Op dit label wordt naast de energie-efficiëntieklasse ook het gemiddelde energieverbruik van dit product tijdens gebruik en het gemiddelde energieverbruik gedurende een jaar vermeld. De energieverbruikwaarden voor dit product zijn ook beschikbaar op de Philips-website voor uw land: www.philips.com/TV

Productinformatie

40PUx6400

- Energieklasse: A+
- Zichtbare schermgrootte: 102 cm / 40 inch
- Stroomverbruik wanneer ingeschakeld (W): 41 W
- Jaarlijks energieverbruik (kWh)*: 61 kWh
- Stroomverbruik in stand-by (W)**: 0,50 W
- Schermresolutie (pixels): 3840 x 2160p

50PUx6400

- Energieklasse: A+
- Zichtbare schermgrootte: 126 cm / 50 inch
- Stroomverbruik wanneer ingeschakeld (W): 69 W
- Jaarlijks energieverbruik (kWh)*: 101 kWh
- Stroomverbruik in stand-by (W)**: 0,50 W
- Schermresolutie (pixels): 3840 x 2160p

55PUx6400

- Energieklasse: A+
- Zichtbare schermgrootte: 139 cm / 55 inch
- Stroomverbruik wanneer ingeschakeld (W): 67 W
- Jaarlijks energieverbruik (kWh)*: 98 kWh
- Stroomverbruik in stand-by (W)**: 0,50 W
- Schermresolutie (pixels): 3840 x 2160p

*Energieverbruik in kWh per jaar, op basis van het stroomverbruik van de televisie als deze 4 uur per dag, 365 dagen per jaar is ingeschakeld. Het werkelijke energieverbruik hangt af van hoe de televisie wordt gebruikt.

**Wanneer de TV is uitgeschakeld met de afstandsbediening en geen enkele functie actief is.

Einde levensduur

Oude producten en batterijen weggooien

Uw product is vervaardigd van kwalitatief hoogwaardige materialen en onderdelen, die kunnen worden gerecycled en opnieuw gebruikt.



Als u op uw product een doorstreepte afvalcontainer op wieltjes ziet, betekent dit dat het product valt onder de EU-richtlijn 2012/19/EU.



Win inlichtingen in over de manier waarop elektrische en elektronische producten in uw regio gescheiden worden ingezameld.

Neem bij de verwijdering van oude producten de lokale wetgeving in acht en plaats uw producten niet bij het gewone huishoudelijke afval. Als u oude producten correct verwijdert, voorkomt u schadelijke gevolgen voor het milieu en de volksgezondheid.

Uw product bevat batterijen die, overeenkomstig de Europese richtlijn 2006/66/EG, niet bij het gewone huishoudelijke afval mogen worden weggegooid.



Win informatie in over de lokale wetgeving omtrent de gescheiden inzameling van batterijen. Door u op de juiste wijze van de batterijen te ontdoen, voorkomt u negatieve gevolgen voor het milieu en de volksgezondheid.

26.2

Vermogen

Productspecificaties kunnen zonder voorafgaande kennisgeving worden gewijzigd. Ga voor meer specificaties van dit product naar www.philips.nl/support

Vermogen

- Netspanning: AC 220 - 240 V +/-10%
- Omgevingstemperatuur: 5 tot 35 °C
- Functies voor energiebesparing: Eco-modus, beeld uit (voor radio), timer voor automatisch uitschakelen, menu Eco-instellingen.

Zie voor informatie over het stroomverbruik het

hoofdstuk Productinformatie.

De informatie over de voeding die op het typeplaatje staat vermeld, is het energieverbruik van dit product tijdens normaal gebruik (IEC 62087 Ed.2). Het maximale vermogen dat tussen haakjes staat vermeld, wordt gebruikt voor elektrische veiligheid (IEC 60065 Ed. 7.2).

26.3

Besturingssysteem

Android OS:

Android Lollipop 5.1

26.4

Ontvangst

- Antenne-ingang: 75 ohm coaxiaal (IEC75)
- Tunerfrequentiebanden: Hyperband, S-Channel, UHF, VHF
- DVB: DVB-T (terrestrial, antenne) COFDM 2K/8K, DVB-C (kabel) QAM
- Analoge videoweergave: SECAM, PAL
- Digitale videoweergave: MPEG2 SD/HD (ISO/IEC 13818-2), MPEG4 SD/HD (ISO/IEC 14496-10)
- Digitale audioweergave (ISO/IEC 13818-3)
- Ingang satellietantenne: 75 ohm F-type
- Bereik ingangsfrequentie: 950 - 2150MHz
- Bereik ingangsniveau: 25 tot 65 dBm
- DVB-S/S2 QPSK, signaalsnelheid: 2 - 45 Msymbol, SCPC en MCPC
- LNB: DiSEqC 1.0, ondersteuning voor 1 tot 4 LNB's, polariteitselectie: 14/18 V, bandselectie: 22 kHz, Tone burst-modus, LNB-vermogen maximaal 300 mA

26.5

Schermtyp

Schermdiameter

- 40PUx6400: 102 cm / 40 inch
- 50PUx6400: 126 cm / 50 inch
- 55PUx6400: 139 cm / 55 inch

Schermmresolutie

- 3840 x 2160p

26.6

Schermmresolutie

Videoformaten

Resolutie - vernieuwingsfrequentie

- 480i - 60 Hz
- 480p - 60 Hz
- 576i - 50 Hz
- 576p - 50 Hz
- 720p - 50 Hz, 60 Hz
- 1080i - 50 Hz, 60 Hz
- 1080p - 24 Hz, 25 Hz, 30 Hz
- 2160p - 24 Hz, 25 Hz, 30 Hz, *50 Hz, *60 Hz (*alleen HDMI 1)

Computerformaten

Mogelijke resoluties:

- 640 x 480p - 60 Hz
- 800 x 600p - 60 Hz
- 1024 x 768p - 60 Hz
- 1280 x 768p - 60 Hz
- 1360 x 768p - 60 Hz
- 1280 x 1024p - 60 Hz
- 1600 x 1200p - 60 Hz
- 1920 x 1080p - 60 Hz
- 3840 x 2160p - 24 Hz, 25 Hz, 30 Hz, 50 Hz, 60 Hz

26.7

Afmetingen en gewicht

40PUx6400

- zonder TV-standaard:
Breedte 903,5 mm - Hoogte 511,8 mm -
Diepte 88,1 mm - Gewicht ±7,82 kg
- met TV-standaard:
Breedte 903,5 mm - Hoogte 574,8 mm -
Diepte 213,2 mm - Gewicht ±9,72 kg

50PUx6400

- zonder TV-standaard:
Breedte 1123,6 mm - Hoogte 646,7 mm -
Diepte 63,8 mm - Gewicht ±12,7 kg
- met TV-standaard:
Breedte 1123,6 mm - Hoogte 709 mm -
Diepte 258,5 mm - Gewicht ±14,12 kg

55PUx6400

- zonder TV-standaard:
Breedte 1239,2 mm - Hoogte 726 mm -
Diepte 79,2 mm - Gewicht ±15,1 kg
- met TV-standaard:
Breedte 1239,2 mm - Hoogte 773,6 mm -
Diepte 279 mm - Gewicht ±18,5 kg

Connectiviteit

Zijkant TV

- HDMI 3-ingang - ARC
- HDMI 4-ingang - MHL - ARC
- USB 2 - USB 3.0 (blauw)
- USB 3 - USB 2.0
- 1x Common Interface-sleuf: CI+/CAM
- Hoofdtelefoon: stereomini-aansluiting van 3,5 mm

Achterzijde TV

- Audio-ingang (DVI naar HDMI): stereomini-aansluiting van 3,5 mm
- SCART: Audio L/R, CVBS-ingang, RGB
- YPbPr: Y Pb Pr, Audio L/R

Onderzijde TV

- HDMI 1-ingang - ARC
- HDMI 2-ingang - ARC
- USB 1 - USB 2.0
- Audio-uitgang: Optical Toslink
- LAN-netwerk: RJ45
- Antenne (75 ohm)
- Satellietuner

Connectiviteit

Zijkant TV

- HDMI 3-ingang - ARC
- HDMI 4-ingang - MHL - ARC
- USB 2 - USB 3.0 (blauw)
- USB 3 - USB 2.0
- 1x Common Interface-sleuf: CI+/CAM
- Hoofdtelefoon: stereomini-aansluiting van 3,5 mm

Achterzijde TV

- Audio-ingang (DVI naar HDMI): stereomini-aansluiting van 3,5 mm
- SCART: Audio L/R, CVBS-ingang, RGB
- YPbPr: Y Pb Pr, Audio L/R

Onderzijde TV

- HDMI 1-ingang - HDCP 2.2
- HDMI 2-ingang - ARC
- USB 1 - USB 2.0
- Audio-uitgang: Optical Toslink
- LAN-netwerk: RJ45
- Antenne (75 ohm)
- Satellietuner

Geluid

- 3D wOOx
- HD-stereo
- Uitgangsvermogen (RMS): 20 W
- Dolby® Digital Plus
- DTS Premium Sound™

Multimedia

Aansluitingen

- USB 2.0
- Ethernet LAN RJ-45
- Wi-Fi 802.11a/b/g/n/ac (ingebouwd)
- BT2.1 met EDR en BT4.0 met BLE

Ondersteunde USB-bestandssystemen

- FAT 16, FAT 32, NTFS

Afspeelformaten

- Containers: 3GP, AVCHD, AVI, MPEG-PS, MPEG-TS, MPEG-4, Matroska (MKV), Quicktime (MOV, M4V, M4A), Windows Media (ASF/WMV/WMA)
- Videocodecs: MPEG-1, MPEG-2, MPEG-4 Part 2, MPEG-4 Part 10 AVC (H264), H.265 (HEVC), VC-1, WMV9
- Audiocodecs: AAC, HE-AAC (v1/v2), AMR-NB, Dolby Digital, Dolby Digital Plus, DTS Premium Sound™, MPEG-1/2/2.5 Layer I/II/III (inclusief MP3), WMA (v2 tot v9.2), WMA Pro (v9/v10)
- Ondertiteling:
 - Indelingen: SAMI, SubRip (SRT), SubViewer (SUB), MicroDVD (TXT), mplayer2 (TXT), TMPlayer (TXT)
 - Tekencoderingen: UTF-8, Midden-Europa en Oost-Europa (Windows-1250), Cyrillisch (Windows-1251), Grieks (Windows-1253), Turks (Windows-1254), West-Europa (Windows-1252)
- Beeldcodecs: JPEG, JPS, MPO
- Beperkingen:
 - Maximale ondersteunde totale bitsnelheid voor een mediabestand: 30 Mbps.
 - Maximale ondersteunde videobitsnelheid voor een mediabestand: 20 Mbps.
 - MPEG-4 AVC (H.264) ondersteund tot High Profile @ L5.1.
 - H.265 (HEVC) wordt ondersteund tot Main/Main 10-profiel t/m niveau 5.1
 - VC-1 ondersteund tot Advanced Profile @ L3.

Wi-Fi-gecertificeerd

Deze TV ondersteunt Miracast-apparaten.

Ondersteunde mediaserversoftware (DMS)

- U kunt elke DLNA V1.5-mediaserversoftware (DMS-klasse) gebruiken.
- U kunt de Philips TV Remote App (iOS en Android) gebruiken op mobiele apparaten.

– De prestaties kunnen verschillen, afhankelijk van de mogelijkheden van het mobiele apparaat en de software die wordt gebruikt.

ESD-voorschriften

Dit apparaat voldoet aan prestatie criterium B voor ESD. Als het apparaat in de modus voor het delen van bestanden vanwege elektrostatiche ontlading niet wordt hersteld, dient de gebruiker actie te ondernemen.

Help en ondersteuning

Uw TV registreren

Registreer uw TV en profiteer van een groot aantal voordelen, zoals volledige productondersteuning (inclusief downloads), exclusieve toegang tot informatie over nieuwe producten, speciale aanbiedingen en kortingen, de kans op het winnen van prijzen en eventueel deelname aan speciale onderzoeken over nieuwe producten.

Ga naar www.philips.com/welcome

De Help gebruiken

De ondersteunende informatie (Help) van deze TV wordt op het scherm weergegeven .

Help openen

Druk op de toets  (blauw) om Help direct te openen. In Help wordt het hoofdstuk geopend dat het meest relevant is voor wat u aan het doen bent of wat er op de TV is geselecteerd. Om onderwerpen op alfabet op te zoeken, drukt u op de gekleurde toets  Trefwoorden .

Als u Help als een boek wilt lezen, selecteert u **Boek**.

U kunt  Help ook openen in het hoofdmenu of TV-menu.

Sluit Help voordat u de Help-instructies gaat uitvoeren.

Druk op de gekleurde toets  Sluiten om Help te sluiten.

Bij sommige activiteiten, zoals Teletekst, hebben de gekleurde toetsen een specifieke functie en kunt u Help er niet mee openen.

Help lezen op uw tablet, smartphone of computer

Als u een langere reeks instructies gemakkelijker wilt uitvoeren, kunt u Help in pdf-formaat downloaden en deze lezen op uw smartphone, tablet of computer. U kunt de relevante pagina's van Help ook afdrukken vanaf uw computer.

Ga naar www.philips.com/support om de Help (gebruikershandleiding) te downloaden

MTK_v52_20170329

Problemen oplossen

Inschakelen en afstandsbediening

De TV gaat niet aan

- Haal het netsnoer uit het stopcontact. Wacht een minuut en sluit het snoer vervolgens weer aan.
- Controleer of het netsnoer goed is aangesloten.

Krakend geluid bij het in- of uitschakelen

Wanneer u de TV in- of uitschakelt of in stand-bystand zet, hoort u een krakend geluid vanuit de behuizing van de TV. Dit krakende geluid wordt veroorzaakt door het uitzetten en krimpen van de TV wanneer deze afkoelt en opwarmt. Dit is normaal en heeft geen invloed op de prestaties van het apparaat.

De TV reageert niet op de afstandsbediening

Het duurt even voordat de TV is opgestart. Tijdens het opstarten reageert de TV niet op de afstandsbediening of de bediening op de TV. Dit is normaal.

Als de TV hierna nog altijd niet reageert op de afstandsbediening, kunt u controleren of de afstandsbediening werkt met de camera van een mobiele telefoon. Schakel de cameramodus van de telefoon in en richt de afstandsbediening op de lens van de camera. Als u op een willekeurige knop van de afstandsbediening drukt en u het infrarode LED-lampje van de camera ziet knipperen, werkt de afstandsbediening naar behoren. De TV moet worden gecontroleerd.

Als u het lampje niet ziet knipperen, is de afstandsbediening misschien stuk of is de batterij bijna leeg.

U kunt de afstandsbediening niet op deze manier controleren als deze draadloos is gekoppeld aan de TV (paired).

De TV schakelt opnieuw over op de stand-bystand nadat het startscherm van Philips is weergegeven

Wanneer de TV in stand-bystand staat, wordt een startscherm van Philips weergegeven. Vervolgens schakelt de TV opnieuw over op de stand-bystand. Dit is normaal. Wanneer de voeding van de TV wordt uitgeschakeld en vervolgens weer ingeschakeld, wordt het startscherm de volgende keer dat u de TV inschakelt weergegeven. Als u de TV wilt inschakelen vanuit de stand-bystand, drukt u op  op de afstandsbediening of op de TV.

Het lampje van de stand-bystand blijft knipperen

Haal het netsnoer uit het stopcontact. Wacht 5 minuten en sluit het snoer vervolgens weer aan. Als het lampje opnieuw begint te knipperen, dient u contact op te nemen met de Philips Klantenservice.

Zenders

Er zijn tijdens de installatie geen digitale zenders gevonden

Lees de technische specificaties om te controleren of uw TV in uw land DVB-T of DVB-C ondersteunt. Zorg dat alle kabels goed zijn aangesloten en dat het juiste netwerk is geselecteerd.

Eerder ingestelde zenders staan niet in de lijst met zenders

Controleer of de juiste zenderlijst is geselecteerd.

Beeld

Geen beeld/vervormd beeld

- Controleer of de antenne goed is aangesloten op de TV.
- Controleer of het juiste apparaat is geselecteerd als weergavebron.
- Controleer of het externe apparaat of de externe bron op de juiste wijze is aangesloten.

Geluid maar geen beeld

- Controleer of de beeldinstellingen juist zijn ingesteld.

Slechte antenne-ontvangst

- Controleer of de antenne goed is aangesloten op de TV.
- Luidsprekers, ongeaarde audio-apparaten, neonlampen, hoge gebouwen en andere grote voorwerpen kunnen de ontvangstkwaliteit beïnvloeden. Probeer de ontvangstkwaliteit indien mogelijk te verbeteren door de richting van de antenne te wijzigen of door apparaten weg van de TV te verplaatsen.
- Als de ontvangst voor slechts één zender slecht is, probeert u deze zender met Handmatige installatie, fijn af te stemmen.

Slecht beeld van een apparaat

- Controleer of het apparaat goed is aangesloten.
- Controleer of de beeldinstellingen juist zijn ingesteld.

De beeldinstellingen wijzigen na een tijdje

Zorg ervoor dat **Locatie** is ingesteld op **Thuis** . U kunt instellingen wijzigen en opslaan in deze modus.

Er verschijnt een reclamebanner

Zorg ervoor dat **Locatie** is ingesteld op **Thuis** .

Het beeld past niet op het scherm

Wijzig het beeldformaat.

Het beeldformaat is op iedere zender anders

Selecteer een beeldformaat dat niet automatisch is.

De beeldpositie is niet juist

Beeldsignalen van sommige apparaten worden mogelijk niet juist weergegeven op het scherm. Controleer de signaaluitgang van het verbonden apparaat.

Het computerbeeld is niet stabiel

Controleer of de PC de ondersteunde resolutie en vernieuwingsfrequentie gebruikt.

Geluid

Geen geluid of matige geluidskwaliteit

Als er geen audiosignaal wordt gedetecteerd, schakelt de TV de audio-uitgang automatisch uit. Dit is geen defect.

- Controleer of de geluidsinstellingen juist zijn ingesteld.
- Controleer of alle kabels goed zijn aangesloten.
- Controleer of het volume niet is uitgeschakeld of op minimum is ingesteld.
- Controleer of de TV-audio-uitgang is aangesloten op de audio-ingang op het home cinema-systeem. Er moet geluid uit de HTS-luidsprekers komen.
- Bij sommige apparaten moet de HDMI-audio-uitgang handmatig worden ingeschakeld. Als de HDMI-audio-uitgang reeds is ingeschakeld, maar u nog altijd geen geluid hoort, kunt u proberen de digitale audio-indeling van het apparaat te wijzigen naar PCM (Pulse Code Modulation). Voor instructies raadpleegt u de documentatie die bij uw apparaat is geleverd.

HDMI en USB

HDMI

- Houd er rekening mee dat HDCP-ondersteuning (High-bandwidth Digital Content Protection) de beeldoverdracht tussen een HDMI-apparaat en een TV kan vertragen.
- Als de TV het HDMI-apparaat niet herkent en er geen beeld wordt weergegeven, probeert u de bron van het ene apparaat naar een ander over te schakelen en weer terug.
- Als het beeld en geluid van een apparaat dat is aangesloten op HDMI 1 vervormd is, sluit u het apparaat aan op HDMI 2, HDMI 3 of HDMI 4 op deze TV.
- Als het geluid steeds wordt onderbroken, controleert u of de uitganginstellingen van het HDMI-apparaat correct zijn.
- Als u een HDMI-DVI-adapter of HDMI-DVI-kabel gebruikt, controleert u of er een extra audiokabel is aangesloten op AUDIO IN (alleen mini-aansluiting), indien deze aanwezig is.

HDMI EasyLink functioneert niet

- Controleer of uw HDMI-apparaten HDMI-CEC ondersteunen. EasyLink-functies werken alleen op apparaten die HDMI-CEC ondersteunen.

Er wordt geen volumepictogram weergegeven

- Wanneer er een HDMI-CEC-audioapparaat is aangesloten en u gebruikt de afstandsbediening van de TV om het volume van het apparaat te regelen, dan is dit normaal.

Foto's, video's en muziek van een USB-apparaat worden niet weergegeven

- Controleer of het USB-opslagapparaat MSC-compatibel is (geschikt voor massaopslag), zoals wordt beschreven in de documentatie bij het opslagapparaat.
- Controleer of het USB-opslagapparaat compatibel is met de TV.
- Controleer of de audio- en beeldbestandsindelingen worden ondersteund door de TV.

USB-bestanden worden schokkerig afgespeeld

- De overdrachtsprestaties van het USB-opslagapparaat kunnen de snelheid van de gegevensoverdracht naar de TV beperken, waardoor beeld en geluid niet goed worden weergegeven.

Wi-Fi, internet en Bluetooth

WiFi-netwerk wordt niet gevonden of wordt gestoord

- Magnetrons, DECT-telefoons of andere Wi-Fi 802.11b/g/n-apparaten in de buurt kunnen storing veroorzaken op het draadloze netwerk.
- Controleer of alle firewalls binnen uw netwerk draadloze verbinding met de TV toestaan.
- Als het draadloze thuisnetwerk niet goed werkt, gebruik dan een bekabelde netwerkinstallatie.

Internet werkt niet

- Als de verbinding met de router in orde is, controleert u of de router verbinding heeft met internet.

De PC en de internetverbinding zijn traag

- Raadpleeg de handleiding van uw draadloze router voor informatie over het bereik binnenshuis, de overdrachtssnelheid en andere factoren die de signaalkwaliteit kunnen beïnvloeden.
- Voor uw router is een snelle internetverbinding (breedband) aanbevolen.

DHCP

- Als er geen verbinding kan worden gemaakt, controleert u de DHCP-instelling van de router. DHCP moet zijn ingeschakeld.

Verbinding Bluetooth wordt verbroken

- Plaats de draadloze luidspreker binnen 5 meter van de TV.
- Op plaatsen met veel draadloze activiteit (bijvoorbeeld in een appartementencomplex met veel routers) kunnen er storingen optreden in de

draadloze verbinding. Houd de router en de draadloze luidspreker dan zo dicht mogelijk bij de TV.

Geluid- en beeldsynchronisatie Bluetooth

- Ga na wat de kwaliteit is van de geluid- en beeldsynchronisatie, ook wel 'lipsynchronisatie' genoemd, voordat u een draadloze Bluetooth luidspreker koopt. Niet alle Bluetooth-apparaten leveren goede prestaties. Raadpleeg de dealer.

Verkeerde menutaal

Verkeerde menutaal

De taal weer naar uw eigen taal wijzigen.

- 1 - Druk op  (de ronde toets boven de OK-toets).
- 2 - Selecteer het pictogram  (instellingen) en druk op OK.
- 3 - Druk 5 keer op  (omlaag).
- 4 - Druk 3 keer op  (rechts), selecteer uw taal en druk op OK.
- 5 - Druk op  BACK om het menu te sluiten.

27.4

Onlinehulp

Als u een probleem met betrekking tot uw Philips-TV wilt oplossen, kunt u een beroep doen op onze onlineondersteuning. U kunt op de website uw taal selecteren en het modelnummer van uw product invoeren.

Ga naar www.philips.com/support.

U vindt er het telefoonnummer voor uw land, alsmede antwoorden op veelgestelde vragen (FAQ's). In sommige landen kunt u met een Philips vertegenwoordiger chatten en uw vragen rechtstreeks of via e-mail stellen.

U kunt nieuwe TV-software downloaden en de handleiding (Help) downloaden en deze op uw computer doornemen.

27.5

Ondersteuning en reparatie

Voor ondersteuning en reparaties kunt u bellen met het telefoonnummer van de Philips Klantenservice in uw land. Onze monteurs zorgen voor reparatie, indien nodig.

Zoek het telefoonnummer in de gedrukte documentatie die bij de TV is meegeleverd.

Of ga naar onze website www.philips.com/support en selecteer indien nodig uw land.

support-app

U kunt ook de Support-app opzoeken in de rij apps

van het hoofdmenu.

Open deze app om het telefoonnummer te vinden waarmee u contact met ons kunt opnemen.

Modelnummer en serienummer

Mogelijk wordt u naar het modelnummer en het serienummer van de TV. Deze nummers vindt u op het verpakkingslabel of op het typelabel aan de achter- of onderzijde van de TV.

Waarschuwing

Probeer de TV niet zelf te repareren. Dit kan leiden tot ernstig letsel, onherstelbare schade aan uw TV of kan ervoor zorgen dat uw garantie vervalt.

Veiligheid en onderhoud

28.1

Veiligheid

Belangrijk!

Lees alle veiligheidsinstructies goed door en zorg dat u deze begrijpt voordat u de TV gebruikt. Als er schade ontstaat doordat u instructies niet opvolgt, is de garantie niet van toepassing.

Risico op brand of een elektrische schok

- Stel de TV nooit bloot aan regen of water. Plaats objecten met water, zoals een vaas, nooit in de buurt van de TV.
- Mocht er onverhoopt vloeistof in de TV terechtkomen, dan moet u de stekker direct uit het stopcontact halen.
- Neem contact op met Philips Klantenservice om de TV te laten nakijken voordat u deze gaat gebruiken.
- Stel de TV, afstandsbediening en batterijen nooit bloot aan extreme hitte. Plaats ze nooit in de buurt van brandende kaarsen, open vuur of andere hittebronnen (zoals direct zonlicht).
- Steek geen voorwerpen in de ventilatiesleuven of andere openingen van de TV.
- Plaats nooit zware voorwerpen op het netsnoer.
- Voorkom dat er kracht op de stekkers wordt uitgeoefend. Loszittende stekkers kunnen vonken of brand veroorzaken. Zorg dat het netsnoer niet strak wordt getrokken wanneer u de TV draait.
- Haal de stekker van de TV uit het stopcontact om de TV helemaal los te koppelen van netspanning. Trek het netsnoer altijd aan de stekker en nooit aan het snoer uit het stopcontact. Zorg dat u altijd gemakkelijk bij de stekker, het netsnoer en het stopcontact kunt.

Risico op letsel of schade aan de TV

- Een TV die meer dan 25 kilo weegt, dient door minimaal twee personen te worden opgetild en gedragen.
- Als u de TV op een standaard wilt plaatsen, dient u alleen de meegeleverde standaard te gebruiken. Bevestig de standaard stevig aan de TV. Plaats de TV op een vlak oppervlak dat het gewicht van de TV en de standaard kan dragen.
- Zorg bij wandbevestiging dat de wandsteun het

gewicht van de TV kan dragen en geen gevaar oplevert. TP Vision is niet aansprakelijk voor ongelukken, letsel of schade als gevolg van ondeskundige wandbevestiging.

- Dit product bevat glazen onderdelen. Ga hier voorzichtig mee om, om letsel of schade te voorkomen.

Risico op schade aan de TV!

Controleer voordat u de TV aansluit op het stopcontact, of het voltage overeenkomt met de waarde aan de achterkant van het product. Sluit de TV nooit aan op het stopcontact als het voltage afwijkt.

Letselgevaar voor kinderen

Neem de volgende voorzorgsmaatregelen in acht om te voorkomen dat de TV omvalt, waardoor kinderen letsel kunnen oplopen.

- Plaats de TV nooit op een oppervlak met een kleed of ander materiaal dat kan worden weggetrokken.
- Zorg dat geen enkel onderdeel van de TV over de rand van het oppervlak hangt.
- Plaats de TV nooit op een hoog meubelstuk (zoals een boekenkast) zonder het meubelstuk en de TV veilig aan de wand of aan een geschikte steun te bevestigen.
- Leer uw kinderen dat het gevaarlijk is op meubilair te klimmen om bij de TV te komen.

Risico van inslikken batterijen!

De afstandsbediening kan knoopcelbatterijen bevatten die kleine kinderen gemakkelijk kunnen inslikken. Houd deze batterijen te allen tijde buiten het bereik van kinderen.

Oververhittingsgevaar

Plaats de TV nooit in een nauwe ruimte. Laat voor voldoende ventilatie aan alle zijden van de TV een afstand van minstens 10 cm vrij. Zorg dat de ventilatiesleuven van de TV nooit worden afgedekt door gordijnen of andere voorwerpen.

Onweer

Koppel de TV los van het elektriciteitsnet en de antenne als er onweer op komt is. Raak tijdens onweer geen enkel onderdeel van de TV, het netsnoer of de antennekabel aan.

Risico op gehoorbeschadiging

Zet het volume niet te hoog als u een oortelefoon of hoofdtelefoon gebruikt, en gebruik deze niet te lang.

Lage temperaturen

Als de TV is vervoerd bij een temperatuur onder 5 °C, laat u de TV na het uitpakken eerst op kamertemperatuur komen voordat u de stekker in het stopcontact steekt.

Vochtigheid

Afhankelijk van temperatuur en vochtigheid kan lichte condensvorming optreden aan de binnenkant van de glasplaat aan de voorkant van de TV (geldt voor bepaalde modellen). U kunt dit voorkomen door de TV niet bloot te stellen aan direct zonlicht, hitte of extreme vochtigheid. Als er condens ontstaat, verdwijnt deze vanzelf als de TV een aantal uren is ingeschakeld.

Het condensatievocht is niet schadelijk voor de TV en veroorzaakt geen storingen.

28.2

Schermonderhoud

- Raak het scherm nooit aan met een ander voorwerp.
- Haal de stekker uit het stopcontact voordat u de TV gaat schoonmaken.
- Reinig de TV en standaard door deze voorzichtig af te vegen met een zachte, vochtige doek. Raak de Ambilight LED's op de achterkant van de TV niet aan. Gebruik nooit middelen zoals alcohol, chemicaliën of allesreinigers op de TV.
- Veeg waterdruppels zo snel mogelijk van het scherm om vervorming of kleurvervaging te voorkomen.
- Probeer het gebruik van stilstaande beelden zo veel mogelijk te vermijden. Stilstaande beelden zijn beelden die gedurende langere perioden op het scherm worden weergegeven. Stilstaande beelden omvatten menu's op het scherm, zwarte balken, tijdsweergaven, enzovoort. Als u stilstaande beelden moet gebruiken, vermindert u het contrast en de helderheid van het scherm om schade aan het scherm te voorkomen.

Gebruiksvoorwaarden

en

29.1

Gebruiksvoorwaarden - TV

2015 © TP Vision Europe B.V. Alle rechten voorbehouden.

Dit product is op de markt gebracht door TP Vision Europe B.V. of een van haar filialen, waarnaar verder in dit document wordt verwezen als TP Vision, de producent van het product. TP Vision is de garantieverstrekker voor de TV waarbij deze brochure is meegeleverd. Philips en het Philips-schildembleem zijn gedeponeerde handelsmerken van Koninklijke Philips N.V.

Specificaties kunnen zonder voorafgaande kennisgeving worden gewijzigd. Handelsmerken zijn het eigendom van Koninklijke Philips N.V of hun respectieve eigenaars. TP Vision behoudt zich het recht voor om op elk gewenst moment producten te wijzigen en is hierbij niet verplicht eerdere leveringen aan te passen.

Het gedrukte materiaal dat bij de TV wordt geleverd en de handleiding die in het geheugen van de TV is opgeslagen of die wordt gedownload van de Philips-website www.philips.com/support, passen bij het bedoelde gebruik van het systeem.

De inhoud van deze handleiding wordt toereikend geacht voor het bestemde gebruik van het systeem. Indien het product of de individuele modules of procedures worden gebruikt voor andere doeleinden dan in deze handleiding zijn beschreven, moet de geldigheid en geschiktheid van het systeem worden bevestigd. TP Vision garandeert dat het materiaal geen octrooien uit de Verenigde Staten schendt. Philips biedt geen verdere garanties, uitdrukkelijk dan wel impliciet. TP Vision kan niet verantwoordelijk worden gehouden voor fouten in de inhoud van dit document of voor problemen die het gevolg zijn van de inhoud van dit document. Fouten die worden gerapporteerd aan Philips, worden zo snel mogelijk opgelost en gepubliceerd op de ondersteuningswebsite van Philips.

Garantievoorwaarden - Letselgevaar, schade aan de TV of vervallen van de garantie!

Probeer de TV nooit zelf te repareren. Gebruik de TV en de accessoires alleen zoals de fabrikant het heeft bedoeld. Het waarschuwingsteken op de achterkant van de TV duidt het risico van een elektrische schok aan. Verwijder nooit de behuizing van de TV. Neem altijd contact op met de klantenservice van Philips voor onderhoud of reparaties. Zoek het

telefoonnummer in de gedrukte documentatie die bij de TV is meegeleverd. Of ga naar onze website www.philips.com/support en selecteer indien nodig uw land. De garantie vervalt in geval van handelingen die in deze handleiding uitdrukkelijk worden verboden of in geval van aanpassingen of montages die niet in deze handleiding worden aanbevolen of goedgekeurd.

Pixelkenmerken

Dit LCD/LED-apparaat heeft een groot aantal kleurenpixels. Ondanks de minimaal 99,999% effectieve pixels, kunnen er mogelijk voortdurend zwarte puntjes of heldere lichtpuntjes (rood, groen of blauw) op het scherm verschijnen. Dit is een structureel kenmerk van het display (binnen veel voorkomende industriestandaarden); het is geen defect.

CE-conform

Dit product voldoet aan de essentiële vereisten en overige relevante bepalingen van de richtlijnen 2006/95/EC (laagspanning), 2004/108/EC (EMC) en 2011/65/EU (ROHS, beperking van het gebruik van bepaalde gevaarlijke stoffen in elektrische en elektronische apparatuur).

Naleving van norm voor elektromagnetische velden (EMF)

TP Vision maakt en verkoopt vele consumentenproducten die net als andere elektronische apparaten elektromagnetische signalen kunnen uitstralen en ontvangen. Een van de belangrijkste zakelijke principes van TP Vision is ervoor te zorgen dat al onze producten beantwoorden aan alle geldende vereisten inzake gezondheid en veiligheid, en dat ze ruimschoots voldoen aan de EMF-normen die gelden ten tijde van de productie.



TP Vision streeft ernaar geen producten te ontwikkelen, te produceren en op de markt te brengen die schadelijk kunnen zijn voor de gezondheid. TP Vision bevestigt dat als zijn producten correct voor het daartoe bestemde gebruik worden aangewend, deze volgens de nieuwste wetenschappelijke onderzoeken op het moment van de publicatie van deze handleiding veilig zijn om te gebruiken. TP Vision speelt een actieve rol in de ontwikkeling van internationale EMF- en veiligheidsnormen, wat TP Vision in staat stelt in te spelen op toekomstige normen en deze tijdig te integreren in zijn producten.

29.2

Gebruiksvoorwaarden - Smart TV

U kunt de gebruiksvoorwaarden en het privacybeleid bekijken en ook privacy-instellingen van uw Smart TV instellen.

Om de pagina Gebruiksvoorwaarden voor Smart TV te openen...

- 1 - Druk op  HOME om het hoofdmenu te openen.
- 2 - Selecteer  Apps om Apps te openen.
- 3 - Selecteer Ondersteuning.

29.3

Gebruiksvoorwaarden, Philips app-galerie

Druk in Help op de gekleurde toets  Trefwoorden en zoek Gebruiksvoorwaarden, app-galerie voor meer informatie.

Auteursrechten

30.1

MHL

MHL, Mobile High-Definition Link en het MHL-logo zijn handelsmerken of gedeponeerde handelsmerken van MHL, LLC.



30.2

Ultra HD

Het DIGITALEUROPE UHD-displaylogo is een handelsmerk van DIGITALEUROPE.



30.3

HDMI



HDMI®

De termen HDMI en HDMI High-Definition Multimedia Interface en het HDMI-logo zijn handelsmerken of gedeponeerde handelsmerken van HDMI Licensing LLC in de Verenigde Staten en andere landen.

30.4

Dolby Digital Plus



Dolby®

Geproduceerd onder licentie van Dolby Laboratories. Dolby en het symbool met de dubbele D zijn gedeponeerde handelsmerken van Dolby Laboratories.

30.5

DTS Premium Sound™



DTS Premium Sound™

Ga naar <http://patents.dts.com> voor DTS-patenten. Geproduceerd onder licentie van DTS Licensing Limited. DTS, het symbool en DTS in combinatie met het symbool zijn gedeponeerde handelsmerken, en DTS 2.0 Channel is een handelsmerk van DTS, Inc. © DTS, Inc. Alle rechten voorbehouden.

30.6

Microsoft



Windows Media

Windows Media is een gedeponeerd handelsmerk of handelsmerk van Microsoft Corporation in de Verenigde Staten en/of andere landen.

Microsoft PlayReady

Eigenaren van inhoud gebruiken de PlayReady™-inhoudtoegangstechnologie van Microsoft om hun intellectuele eigendom, waaronder auteursrechtelijk beschermde inhoud, te beschermen. Dit apparaat maakt gebruik van PlayReady-technologie voor toegang tot inhoud die met Playready en/of WMDRM wordt beschermd. Als het gebruik van de inhoud niet voldoende wordt afgeschermd, kunnen de eigenaren van de inhoud Microsoft verzoeken het afspelen op dit apparaat van inhoud die door PlayReady wordt beschermd, te verbieden. Een dergelijk verbod zou niet van invloed mogen zijn op onbeschermd inhoud of inhoud die wordt beschermd door middel van andere toegangstechnologieën. Eigenaren van inhoud kunnen u verzoeken PlayReady bij te werken als u toegang wilt krijgen tot hun inhoud. Als u PlayReady

in een dergelijke situatie niet bijwerkt, krijgt u geen toegang tot de desbetreffende inhoud.

30.7

Wi-Fi Alliance



Wi-Fi®, het Wi-Fi CERTIFIED-logo en het Wi-Fi-logo zijn gedeponeerde handelsmerken van Wi-Fi Alliance.

30.8

Kensington

(Indien van toepassing)



Kensington en MicroSaver zijn gedeponeerde Amerikaanse handelsmerken van ACCO World Corporation met depots en aangevraagde depots in andere landen, wereldwijd.

30.9

Andere handelsmerken

Alle andere gedeponeerde en niet-gedeponeerde handelsmerken zijn het eigendom van hun respectievelijke eigenaren.

Index

A

Aan en uit 26
Aansluiten, USB-stick 23
Afstandsbediening en batterijen 30
Android-instellingen 11
Antenne, handmatige installatie 86
Antenneaansluiting 7
Apps 51
Appslot 53
Audio en video synchroniseren 18
Audio Out - Optical, tips 15
Audiocommentaar 80
Audiodescriptie 80
Audiotaal 34
Audiotaal, alternatieve taal 34
Audiotaal, voorkeuertaal 34
Automatisch uitschakelen 26
Automatische afstelling audio-uitvoer 18
Automatische afstelling volume 71
Automatische zenderupdate 84

B

Bas 71
Beeld, beeldformaat 69
Beeld, beeldformaat, eenvoudig 69
Beeld, beeldformaat, geavanceerd 69
Beeld, contrast achtergrondverlichting 65
Beeld, kleur 65
Beeld, scherpte 66
Beeld, snelle instellingen 70
Beeldstijl 65
Bekabeld netwerk 9
Blu-ray Disc-speler, aansluiten 19
Bluetooth 19
Bluetooth, apparaat selecteren 20
Bluetooth, apparaat verwijderen 20
Bluetooth, apparaten 19
Bluetooth, koppelen 20

C

CAM, Conditional Access Module 16
Camcorder, aansluiten 24
CI+ 16
Common interface-sleuf 16
Computer, aansluiten 24
Connectiviteitsgids 13
Contact opnemen met Philips 100
Contrast 65
Contrast backlight 65
Contrast, contrastmodus 67
Contrast, dynamisch contrast 68
Contrast, gamma 68
Contrast, perfect contrast 68
Contrast, videocontrast 68

D

Digitale tekst 36
DMR, Digital Media Renderer 10
Draadloos netwerk 8
Draadloze audio 72
Draadloze luidsprekers, info 73
Draadloze luidsprekers, selecteren 73

DVB (Digital Video Broadcast) 85
DVD-speler 19

E

EasyLink 14
EasyLink, Aan of Uit 14
EasyLink, afstandsbediening 14
Eco-instellingen 73
Einde levensduur 94
Energieverbruik controleren 73
Europees ecolabel 94

F

Foto's, video's en muziek 58
Fotocamera, aansluiten 24
Frequentie scannen 85

G

Game of computer 50
Game of computer, instelling 66
Gameconsole, aansluiten 21
Gamepad, aansluiten 21
Gamma 68
Gebruiksvoorwaarden 104
Gebruiksvoorwaarden, app-galerie 12
Geluid, automatische afstelling volume 71
Geluid, bas 71
Geluid, Clear Sound 71
Geluid, hoge tonen 71
Geluid, surround-modus 71
Geluid, volume hoofdtelefoon 72
Geluidstijl 70
Google Play Store 52

H

HbbTV 38
HDMI ARC 13
HDMI MHL 13
HDMI, DVI-aansluiting 15
Herstellen / Klantenservice 100
Home cinema-systeem, geluid 72
Home cinema-systeem, meerkanaals 18
Home cinema-systeem, volumeafstemming 18
Hoofdmenu 46
Hoofdtelefoon, aansluiten 20

I

Incredible Surround 71
Indeling voor audio-uitvoer 18
Installatie satellietzenders 86
Installatie van TV-zenders 85
Instellingen audio-uitvoer 18
Interactieve TV 38
Interactieve TV, info 37
Internetgeheugen wissen 11
Internetgeheugen, wissen 9

I

iTV 37

K

Kabel, handmatige installatie 86
Kanalen, twee kanalen kijken 64

Kinderslot 76
Klantenservice 100
Kleur 65
Kleur, aangepaste kleurtemperatuur 66
Kleur, kleurregeling 67
Kleur, kleurschakering 67
Kleur, kleurtemperatuur 66
Kleur, kleurverbetering 66
Kleur, veradiging 67
Kleurregeling, terugzetten 67
Kristalhelder geluid 71

L

Leeftijdsgrens 32
Lichtsensoren 74
Luidsprekers, draadloos 72

M

Media 58
Mediabestanden, van een computer of NAS 58
Mediabestanden, van een USB-station 58
Mediabestanden, van opslag in een cloud 58
Melding zenderupdate 84
Meldingen 93
Miracast-verbinding wissen 10
Miracast™, ingeschakeld 61
Motion, Natural Motion 69
MPEG-artefactreductie 69
Multi View 64

N

Naam van TV-netwerk 9
Natural Motion 69
Netwerk, aansluiten 8
Netwerk, bekabeld 9
Netwerk, draadloos 8
Netwerk, instellingen 9
Netwerk, instellingen bekijken 9
Netwerk, naam van TV-netwerk 10
Netwerk, Statische IP 9
Netwerk, Wi-Fi inschakelen 10
Netwerk, Wi-Fi Miracast-verbinding wissen 10
Netwerk, Wi-Fi Smart Screen 10
Netwerk, WoWLAN 10
Netwerk, WPS 8
Netwerk, WPS met pincode 8
Netwerkfrequentie 85
Netwerkfrequentiemodus 85
Netwerkinstallatie 8
Nu op uw TV 44

O

Ondersteuning, online 100
Ondertiteling 33
Onlineondersteuning 100
Ontvangstkwaliteit 85
Ontvangsttest 85
Open source-software 92
Opnamen, TV-gidsgegevens 39
Opnemen 41
Opties voor een zender 33

P

Picture in Picture 64
Plaatsing, kijkafstand 6
Plaatsing, plaatsing van TV 6
Problemen 98
Problemen, afstandsbediening 98

Problemen, beeld 99
Problemen, Geluid 99
Problemen, HDMI-aansluiting 99
Problemen, home cinema-syst. 19
Problemen, menutaal 100
Problemen, USB-aansluiting 99
Problemen, verbinding, internet 100
Problemen, verbinding, Wi-Fi 100
Problemen, zenders 99
Productinformatie 94
Programma's, aanbevelingen 44

R

Registreer uw product 98
Ruisonderdrukking 69

S

Satelliet, automatische zenderupdate 88
Satelliet, handmatige installatie 89
Satelliet, satelliet toevoegen 88
Satelliet, satelliet verwijderen 89
Satelliet, Unicable 87
Satelliet, zenderpakketten 87
Satelliet, zenders handmatig bijwerken 88
Satelliet-CAM's 87
Satellietverbinding 7
SCART-aansluiting, tips 15
Schermonderhoud 103
Scherpte 66
Scherpte, MPEG-artefactreductie 69
Scherpte, ruisonderdrukking 69
Scherpte, ultraresolutie 68
Slechthorend 79
Slechthorenden 79
Slechtziend 79
Slechtzienden 80
Sleeptimer 26
Smartcard, CAM 16
Software, bijwerken 92
Stand-by 26
Stapgrootte van frequentie 85
Surround-modus 71
Synchronisatie tussen audio en video 18

T

Taal ondertiteling 33
Taal ondertiteling, alternatieve taal 33
Taal ondertiteling, voorkeuertaal 33
Tekst 36
Teletekst 36
Teleteksttaal, alternatieve taal 37
Teleteksttaal, voorkeuertaal 37
Timer voor uitschakelen 26
Toetsen van de TV 26
Treble 71
TV kijken 32
TV of batterijen verwijderen 94
TV on Demand 44
TV opnieuw instellen 85
TV-gids 39
TV-gids, gegevens en informatie 39
TV-gids, voorprogrammering 39
TV-luidsprekers 72

U

Unicable 87
Universele toegang 79
Universele toegang, Luidsprekers / hoofdtelefoon 80

Universele toegang, slechthorenden 79
USB-schijf, installatie 22
USB-schijf, schijfruimte 22
USB-toetsenbord 23
USB-toetsenbord, aansluiten 23

V

Veiligheidsinstructies 102
Verschuiving audio-uitvoer 18
Vertraging audio-uitvoer 18
Video on demand 45
Videoselectie 34
Voedingsaansluiting 6
Voice Search 29
Volume hoofdtelefoon 72

W

Wi-Fi 8
WoWLAN 10

Y

YPbPr-aansluiting, tips 15

Z

Zender 31
Zender, antenne-installatie 84
Zender, automatische zenderupdate 84
Zender, handmatige zenderupdate 84
Zender, kabelinstallatie 84
Zender, leeftijdsclassificatie 32
Zender, lijst met zenders 31
Zender, lijst met zenders, over 31
Zender, naar een zender overschakelen 32
Zender, opnieuw installeren 84
Zender, opties 33
Zender, radiozenders 31
Zender, satellietinstallatie 86
Zender, TV-gids 39
Zender, zenderlijst, filteren 31
Zender, zenderlijst, openen 31
Zender, zenderlijst, zoeken 32
Zenderlijst kopiëren 90
Zenderlijst kopiëren, huidige versie 90
Zenderlijst kopiëren, kopiëren 90
Zenderlijst kopiëren, uploaden 91
Zenderlogo's 75



www.philips.com/support

България

Грижа за клиента
02 4916 273
(Национален номер)

België/Belgique

Klantenservice/
Service Consommateurs
02 700 72 62
(0.15€/min.)

Bosna i Hercegovina

Potpora potrošačima
033 941 251
(Lokalni poziv)

Republika Srbija

Potpora potrošačima
011 321 6840
(Lokalni poziv)

Česká republika

Zákaznická podpora
228 880 895
(Místní tarif)

Danmark

Kundeservice
3525 8314

Deutschland

Kundendienst
069 66 80 10 10
(Zum Festnetztarif ihres
Anbieters)

Ελλάδα

Τμήμα καταναλωτών
2111983028
(Διεθνής κλήση)

Eesti

Klienditugi
668 30 61
(Kohalikud kõned)

España

Atención al consumidor
913 496 582
(0,10€ + 0,08€/min.)

France

Service Consommateurs
01 57 32 40 50
(coût d'un appel local sauf
surcoût éventuel selon
opérateur réseau)

Hrvatska

Potpora potrošačima
01 777 66 01
(Lokalni poziv)

Indonesia

Consumer Care
0800 133 3000

Ireland

Consumer Care
015 24 54 45
(National Call)

Italia

Servizio Consumatori
0245 28 70 14
(Chiamata nazionale)

Қазақстан Республикасы

байланыс орталығы
810 800 2000 00 04
(стационарлық нөмірлерден
Қазақстан Республикасы
бойынша қоңырау шалу тегін)

Latvija

Klientu atbalsts
6616 32 63
(Vietēlais tarifs)

Lietuva

Klientų palaikymo tarnyba
8 521 402 93
(Vietiniais tarifais)

Luxembourg

Service Consommateurs
2487 11 00
(Appel nat./Nationale Ruf)

Magyarország

Ügyfélszolgálat
(061) 700 81 51
(Belföldi hívás)

Malaysia

Consumer Care
1800 220 180

Nederland

Klantenservice
0900 202 08 71
(1€/gesprek)

Norge

Forbrukerstøtte
22 97 19 14

Österreich

Kundendienst
0150 284 21 40
(0,05€/Min.)

Республика Беларусь

Контакт Центр
8 10 (800) 2000 00 04
(бесплатный звонок по
Республике Беларусь со
стационарных номеров)

Российская Федерация

Контакт Центр
8 (800) 220 00 04
(бесплатный звонок по
России)

Polska

Wsparcie Klienta
22 397 15 04
(Połączenie lokalne)

Portugal

Assistência a clientes
800 780 068
(0,03€/min. – Móvel
0,28€/min.)

România

Serviciul Clienti
031 630 00 42
(Tarif local)

Schweiz/Suisse/Svizzera

Kundendienst/ Service
Consommateurs/Servizio
Consumatori
0848 000 291
(0,04 CHF/Min)

Slovenija

Skrb za potrošnike
01 88 88 312
(Lokalni klic)

Slovensko

Zákaznická podpora
02 332 154 93
(vnútroštátny hovor)

Suomi

Finland Kuluttajapalvelu
09 88 62 50 40

Sverige

Kundtjänst
08 57 92 90 96

Türkiye

Tüketici Hizmetleri
0 850 222 44 66

Україна

Служба підтримки
споживачів
0-800-500-480
(дзвінки зі стаціонарних
телефонів безкоштовні)

United Kingdom

Consumer Care
020 79 49 03 19
(5p/min BT landline)

Argentina

Consumer Care
0800 444 77 49
- Buenos Aires
0810 444 7782

Brasil

Suporte ao Consumidor
0800 701 02 45
- São Paulo
29 38 02 45



All registered and unregistered trademarks are property of their respective owners. Specifications are subject to change without notice. Philips and the Philips' shield emblem are trademarks of Koninklijke Philips N.V. and are used under license from Koninklijke Philips N.V. 2015 © TP Vision Europe B.V. All rights reserved. philips.com