



*Ma machine

my machine*



KRUPS®

NESPRESSO®



FR MANUEL D'INSTRUCTIONS	EN INSTRUCTION MANUAL	3
DE BEDIENUNGSANLEITUNG	IT ISTRUZIONI PER L'USO	19
ES MANUAL DE INSTRUCCIONES	PT MANUAL DE INSTRUÇÕES	35
CZ NÁVOD K POUŽITÍ	HU HASZNÁLATI ÚTMUTATÓ	51
GR ΟΔΗΓΙΕΣ ΧΡΗΣΗΣ	NL GEBRUIKSAANWIJZING	67
PL INSTRUKCJA OBSŁUGI	RU ИНСТРУКЦИЯ ПО ЭКСПЛУАТАЦИИ	83

C50
XN250



MANUEL D'INSTRUCTIONS

Nespresso un système exclusif pour reproduire à l'infini un Espresso parfait.

Toutes les machines *Nespresso* sont équipées d'un système d'extraction unique à très haute pression (jusqu'à 19 bars). Chaque paramètre est calculé avec précision pour révéler la totalité des arômes de café, lui donner du corps et lui offrir une crema* d'une densité et d'une onctuosité incomparables.

*mousse de café

CONTENU

Consignes de sécurité	4-6
Vue d'ensemble	9
Première utilisation ou après une longue période de non-utilisation	10
Préparation du café	11-12
Concept d'économie d'énergie	12
Programmation du volume d'eau	13
Réinitialisation des réglages d'usine	13
Vidange du système	13
Nettoyage	14
Détartrage	14-16
Spécifications	16
Dépannage	17
Contactez le Club <i>Nespresso</i>	18
Collecte et protection de l'environnement	18
Garantie limitée	18

INSTRUCTION MANUAL

Nespresso, an exclusive system creating the perfect Espresso, time after time.

All machines are equipped with a unique extraction system that guarantees up to 19 Bar pressure. Each parameter has been calculated with great precision to ensure that all the aromas can be extracted, to give the coffee body and create an exceptionally thick and smooth crema.

CONTENT

Safety precautions	6-8
Overview	9
First use or after a long period of non-use	10
Coffee preparation	11-12
Energy saving concept	12
Programming the water volume	13
Reset to factory settings	13
Emptying the system	13
Cleaning	14
Descaling	14-16
Specifications	16
Troubleshooting	17
Contact the <i>Nespresso</i> Club	18
Disposal and environmental protection	18
Limited Guarantee	18



⚠ AVERTISSEMENT: les consignes de sécurité font partie de l'appareil. Veuillez les lire attentivement avant d'utiliser votre nouvel appareil. Gardez-les dans un endroit où vous pourrez les retrouver et vous y référer ultérieurement.

⚠ AVERTISSEMENT: lorsque ce symbole apparaît, veuillez consulter les mesures de sécurité pour éviter d'éventuels dangers et dommages.

ℹ INFORMATION: lorsque ce symbole apparaît, veuillez prendre connaissance du conseil pour une utilisation sûre et conforme de votre appareil.

- L'appareil est conçu pour préparer des boissons conformément à ces instructions.
- N'utilisez pas l'appareil pour d'autres usages que ceux prévus.
- Cet appareil a été conçu seulement pour un usage intérieur, pour un usage dans des conditions de températures non extrêmes.
- Protégez votre appareil des effets directs des rayons du soleil, des éclaboussures d'eau et de l'humidité.
- Cet appareil est prévu seulement pour une utilisation domestique et des utilisations similaires comme: les espaces cuisine dans les magasins, les bureaux ou autres environnements de travail, les fermes; une utilisation par les clients dans les hôtels, les chambres d'hôtes et autres environnements résidentiels ou du type bed&breakfast.
- Cet appareil peut être utilisé par des enfants âgés d'au moins 8 ans, à condition qu'ils bénéficient d'une surveillance ou qu'ils aient reçu des instructions quant à l'utilisation de l'appareil en toute sécurité et qu'ils comprennent bien les dangers encourus. Le nettoyage et l'entretien par l'utilisateur ne doivent pas être effectués par des enfants, à moins qu'ils ne soient âgés de plus de 8 ans et qu'ils soient sous la surveillance d'un adulte.
- Conservez l'appareil et son câble hors de portée des enfants âgés de moins de 8 ans.
- Cet appareil peut être utilisé par des personnes dont les capacités physiques, sensorielles ou mentales sont réduites ou dont l'expérience ou les connaissances ne sont pas suffisantes, à condition qu'ils bénéficient d'une surveillance ou qu'ils aient reçu des instructions quant à l'utilisation de l'appareil en toute sécurité et en comprennent bien les dangers potentiels.
- Les enfants ne doivent pas utiliser l'appareil comme un jouet.
- Le fabricant décline toute responsabilité et la garantie ne

s'appliquera pas en cas d'usage commercial, d'utilisations ou de manipulations inappropriées, de dommages résultant d'un usage incorrect, d'un fonctionnement erroné, d'une réparation par un non professionnel ou du non respect des instructions.

Évitez les risques d'incendie et de choc électrique fatal.

- En cas d'urgence: débranchez immédiatement l'appareil de la prise électrique.
 - Branchez l'appareil uniquement à des prises adaptées, facilement accessibles et reliées à la terre. Assurez-vous que la tension de la source d'énergie soit la même que celle indiquée sur la plaque signalétique. L'utilisation d'un branchement inadapté annule la garantie.
- L'appareil doit être connecté uniquement après l'installation.**
- Ne tirez pas le cordon d'alimentation sur des bords

- tranchants, attachez-le ou laissez-le pendre.
- Gardez le cordon d'alimentation loin de la chaleur et de l'humidité.
 - Si le cordon d'alimentation est endommagé, il doit être remplacé par le fabricant, son agent après-vente ou des personnes de même qualification, afin d'éviter tous risques.
 - Si le cordon d'alimentation est endommagé, ne faites pas fonctionner l'appareil, afin d'éviter un danger.
 - Retournez votre appareil au Club Nespresso ou à un revendeur Nespresso agréé.
 - Si une rallonge électrique s'avère nécessaire, n'utilisez qu'un câble relié à la terre, dont le conducteur a une section d'au moins 1.5 mm².
 - Afin d'éviter de dangereux dommages, ne placez jamais l'appareil sur ou à côté de surfaces chaudes telles que les radiateurs, les cuisinières, les fours, les brûleurs à gaz, les feux nus, ou des sources de chaleur similaires.
 - Placez-le toujours sur une surface horizontale, stable et régulière. La surface doit être résistante à la chaleur et aux fluides comme: l'eau, le café, le détartrant ou autres.
 - Débranchez l'appareil de la prise électrique lorsqu'il n'est pas utilisé pendant une période prolongée.
 - Débranchez en tirant par la fiche et non par le cordon d'alimentation ou il pourrait être endommagé.
 - Avant le nettoyage et l'entretien de votre appareil, débranchez-le de la prise électrique et laissez-le refroidir.
 - Ne touchez jamais le fil électrique avec des mains mouillées.
 - Ne plongez jamais l'appareil, en entier ou en partie, dans l'eau ou dans d'autres liquides.
 - Ne mettez jamais l'appareil ou une partie de celui-ci dans un lave-vaisselle.
 - L'électricité et l'eau ensemble sont dangereux et peuvent conduire à des chocs électriques mortels.
 - N'ouvrez pas l'appareil. Voltage dangereux à l'intérieur.
 - Ne mettez rien dans les ouvertures. Cela pourrait provoquer un incendie ou un choc électrique!
- ### Évitez les dommages possibles lors de l'utilisation de l'appareil.
- Ne laissez jamais l'appareil sans surveillance pendant son fonctionnement.
 - N'utilisez pas l'appareil s'il est endommagé ou ne fonctionne pas parfaitement. Débranchez-le immédiatement de la prise électrique. Contactez le Club Nespresso ou un revendeur Nespresso agréé, pour la réparation ou le réglage de votre appareil.
 - Un appareil endommagé peut provoquer des chocs électriques, brûlures et incendies.
 - Refermez toujours complètement la fenêtre coulissante et ne l'ouvrez jamais pendant le fonctionnement, des brûlures peuvent se produire.
 - Ne mettez pas vos doigts sous la sortie café, il y a un risque de brûlure.
 - Ne mettez pas vos doigts dans le compartiment à capsules ou dans le bac de récupération des capsules. Il existe un risque de blessure.
 - L'eau peut s'écouler autour d'une capsule, quand celle-ci n'a pas été perforée par les lames, et endommager l'appareil.
 - N'utilisez jamais une capsule endommagée ou déformée. Si une capsule est bloquée dans le compartiment à capsules, éteignez l'appareil et débranchez-le avant toute opération. Appelez le Club Nespresso ou un revendeur Nespresso agréé.
 - Remplissez toujours le réservoir avec de l'eau fraîche, potable et froide.
 - Videz le réservoir d'eau si l'appareil n'est pas utilisé pendant une durée prolongée (vacances etc.).
 - Remplacez l'eau du réservoir d'eau quand l'appareil n'est pas utilisé pendant un week-end ou une période de temps similaire.
 - N'utilisez pas l'appareil sans le bac

FR

EN

d'égouttage et sa grille afin d'éviter de renverser du liquide sur les surfaces environnantes.

- Ne nettoyez jamais votre appareil avec un produit d'entretien ou un solvant. Utilisez un chiffon humide et un détergent doux pour nettoyer la surface de l'appareil.
- Pour nettoyer votre machine, utiliser un chiffon propre et doux.
- Lors du déballage de l'appareil, retirer le film plastique sur la grille d'égouttage.
- Cet appareil est conçu pour des capsules de café *Nespresso* disponibles exclusivement via le Club *Nespresso* ou votre revendeur *Nespresso* agréé.
- Tous les appareils *Nespresso* sont soumis à des contrôles sévères. Des tests de fiabilité, dans des conditions réelles d'utilisation, sont effectués au hasard sur des unités sélectionnées. Certains appareils peuvent donc montrer des traces d'une utilisation antérieure.
- *Nespresso* se réserve le droit de modifier sans préavis la notice

d'utilisation.

Détartrage

- Lorsqu'il est utilisé correctement, le détartrant *Nespresso*, permet d'assurer le bon fonctionnement de votre appareil tout au long de sa vie et vous permet de maintenir une expérience café aussi parfaite qu'au premier jour.

CONSERVEZ LES INSTRUCTIONS SUIVANTES

Transmettez-les aux utilisateurs ultérieurs. Ce manuel d'instruction est également disponible en version PDF sur [nespresso.com](https://www.nespresso.com)

SAFETY PRECAUTIONS



⚠ CAUTION: the safety precautions are part of the appliance. Read them carefully before using your new appliance for the first time. Keep them in a place where you can find and refer to them later on.

⚠ CAUTION: when you see this sign, please refer to the safety precautions to avoid possible harm and damage.

ℹ INFORMATION: when you see this sign, please take note of the advice for the correct and safe usage of your appliance.

- The appliance is intended to prepare beverages according to these instructions.

- Do not use the appliance for other than its intended use.
- This appliance has been designed for indoor and non-extreme temperature conditions use only.
- Protect the appliance from direct sunlight effect, prolonged water splash and humidity.
- This appliance is intended to be used in households and similar applications only such as: staff kitchen areas in shops, offices and other working environments, farm houses; by clients in hotels, motels and other residential environments; bed and breakfast type environments.
- This appliance may be used by children of at least 8 years of age, as long as they are supervised and have been given instructions about using the appliance safely and are fully aware of the dangers involved. Cleaning and user maintenance shall not be made by children unless they are older than 8 and they are supervised by an adult.
- Keep the appliance and its cord out

- of reach of children under 8 years of age.
- This appliance may be used by persons with reduced physical, sensory or mental capabilities, or whose experience or knowledge is not sufficient, provided they are supervised or have received instruction to use the appliance safely and understand the dangers.
 - Children shall not use the device as a toy.
 - The manufacturer accepts no responsibility and the warranty will not apply for any commercial use, inappropriate handling or use of the appliance, any damage resulting from use for other purposes, faulty operation, non-professionals' repair or failure to comply with the instructions.

Avoid risk of fatal electric shock and fire.

- In case of an emergency: immediately remove the plug from the power socket.
- Only plug the appliance into

suitable, easily accessible, earthed mains connections. Make sure that the voltage of the power source is the same as that specified on the rating plate. The use of an incorrect connection voids the guarantee.

The appliance must only be connected after installation.

- Do not pull the cord over sharp edges, clamp it or allow it to hang down.
- Keep the cord away from heat and damp.
- If the supply cord is damaged, it must be replaced by the manufacturer, its service agent or similarly qualified persons, in order to avoid all risks.
- If the cord is damaged, do not operate the appliance.
- Return the appliance to the *Nespresso* Club or to a *Nespresso* authorized representative.
- If an extension cord is required, use only an earthed cord with a conductor cross-section of at least 1.5 mm² or matching input power.

- To avoid hazardous damage, never place the appliance on or beside hot surfaces such as radiators, stoves, ovens, gas burners, open flame, or similar.
- Always place it on a horizontal, stable and even surface. The surface must be resistant to heat and fluids, like water, coffee, descaler or similar.
- Disconnect the appliance from the mains when not in use for a long period. Disconnect by pulling out the plug and not by pulling the cord itself or the cord may become damaged.
- Before cleaning and servicing, remove the plug from the mains socket and let the appliance cool down.
- Never touch the cord with wet hands.
- Never immerse the appliance or part of it in water or other liquid.
- Never put the appliance or part of it in a dishwasher.
- Electricity and water together is dangerous and can lead to fatal

electrical shocks.

- Do not open the appliance. Hazardous voltage inside!
- Do not put anything into any openings. Doing so may cause fire or electrical shock!

Avoid possible harm when operating the appliance.

- Never leave the appliance unattended during operation.
- Do not use the appliance if it is damaged or not operating perfectly. Immediately remove the plug from the power socket. Contact the *Nespresso* Club or *Nespresso* authorized representative for examination, repair or adjustment.
- A damaged appliance can cause electrical shocks, burns and fire.
- Always completely close the slider and never open it during operation. Scalding may occur.
- Do not put fingers under coffee outlet, risk of scalding.
- Do not put fingers into capsule compartment or the capsule shaft.



Danger of injury!

- Water could flow around a capsule when not perforated by the blades and damage the appliance.
- Never use a damaged or deformed capsule. If a capsule is blocked in the capsule compartment, turn the machine off and unplug it before any operation. Call the *Nespresso* Club or *Nespresso* authorized representative.
- Always fill the water tank with cold, fresh drinking water.
- Empty water tank if the appliance will not be used for an extended time (holidays, etc.).
- Replace water in water tank when the appliance is not operated for a weekend or a similar period of time.
- Do not use the appliance without the drip tray and drip grid to avoid spilling any liquid on surrounding surfaces.
- Do not use any strong cleaning agent or solvent cleaner. Use a damp cloth and mild cleaning agent to clean the surface of the appliance.
- To clean machine, use only clean cleaning tools.
- When unpacking the machine, remove the plastic film and dispose.
- This appliance is designed for *Nespresso* coffee capsules available exclusively through the *Nespresso* Club or your *Nespresso* authorized representative.
- All *Nespresso* appliances pass stringent controls. Reliability tests under practical conditions are performed randomly on selected units. This can show traces of any previous use.
- *Nespresso* reserves the right to change instructions without prior notice.

Descaling

- *Nespresso* descaling agent, when used correctly, helps ensure the proper functioning of your machine over its lifetime and that your coffee experience is as perfect as the first day.

SAVE THESE INSTRUCTIONS

Pass them on to any subsequent user.

This instruction manual is also available as a PDF at [nespresso.com](https://www.nespresso.com)

VUE D'ENSEMBLE/ OVERVIEW

U

FR

EN

Contenu de l'emballage Packaging content



Machine à café
Coffee machine



Coffret de dégustation
de capsules Nespresso
Nespresso capsule tasting gift



Pochette de Bienvenue Nespresso
Nespresso Welcome folder



Manuel d'instructions
User manual

1 Panneau de commandes. Toutes les commandes sont activées par le toucher
R) Bouton Ristretto
E) Bouton Espresso
L) Bouton Lungo
Soft touch controls. All controls are activated by touch
R) Ristretto touch
E) Espresso touch
L) Lungo touch

2 Fenêtre coulissante pour insertion de la capsule
Slider for capsule insertion

3 Collecteur de capsules usagées & bac d'égouttage
Used capsule container & drip tray

4 Support de tasse ajustable et grille d'égouttage
Adjustable cup support and drip grid

5 Orifice de sortie du café
Coffee outlet

6 Bras ajustable du réservoir d'eau
Adjustable water tank arm

7 Réservoir d'eau
Water tank

8 Couvercle du réservoir d'eau
Water tank lid

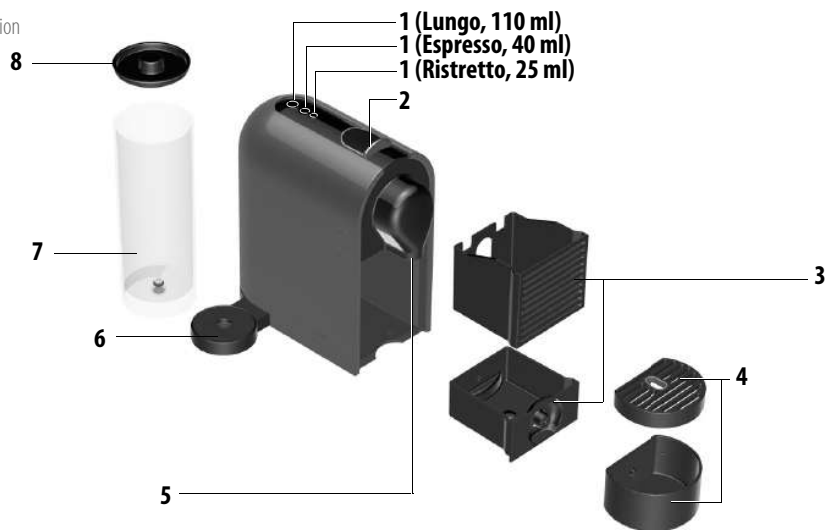

FR **PREMIÈRE UTILISATION OU APRÈS UNE LONGUE PÉRIODE DE NON-UTILISATION/FIRST USE OR AFTER A LONG PERIOD OF NON-USE**

EN **Commencez par lire les consignes de sécurité pour éviter les risques de décharges électriques mortelles et d'incendie./First read the safety precautions to avoid risks of fatal electrical shock and fire.**



Retirez le réservoir d'eau et le réservoir à capsules. Ajustez la longueur du câble en utilisant l'espace range-câble sous la machine.
Remove the water tank and capsule container. Adjust the cable length and store the excess under the machine.

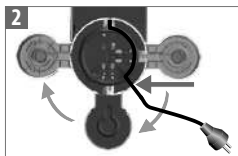

Selon votre souhait d'avoir le réservoir d'eau à gauche ou à droite, passez le câble dans la fente de gauche ou de droite. Installez la machine en position verticale.
Insert the remaining cable in the guide under water tank left or right socket, depending on the position chosen for the water tank. Ensure machine is in the upright position.

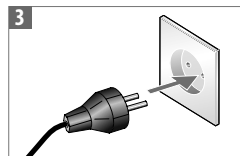

Branchez la machine au réseau.
Plug the machine into the mains.



Rincez, puis remplissez le réservoir à eau d'eau potable.
Rinse the water tank before filling it with potable water.



Placez le réservoir d'eau sur son bras, il est fixé avec des aimants. Insérez le bac d'égouttage et le collecteur de capsules usagées. Pour votre sécurité, utilisez la machine uniquement avec le bac d'égouttage et le collecteur de capsules usagées en place.
Place the water tank on its arm, it is fixed with magnets. Insert the drip tray and the capsule container in position. For your safety, operate the machine only with drip tray and capsule container in position.



Allumez la machine en ouvrant la fenêtre coulissante en la poussant vers l'arrière de la machine. Voyant clignotant: chauffage pendant approx. 25 sec. Voyant allumé en continu: prêt.
Turn the machine ON by opening the slider and pushing it towards the back of the machine. A light will blink on one of the coffee touches: heating up for approximately 25 seconds Steady light: ready.



La machine peut être mise en mode Arrêt à tout moment quand la fenêtre coulissante est fermée en maintenant appuyé un des boutons tactiles pendant plus de 3 sec, confirmé par les 2 autres boutons clignotants.
The machine can be turned into OFF mode at any time when slider is closed by pushing and holding any touch control for more than 3 sec., confirmed by the other 2 controls flashing.



Placez un récipient sous l'orifice de sortie du café. Appuyez sur le bouton Lungo. Fermez la fenêtre coulissante pour rincer la machine. Répétez trois fois cette opération.
Place a container under coffee outlet. Press the Lungo control. Close the slider to rinse the machine. Repeat three times.

PRÉPARATION DU CAFÉ/ COFFEE PREPARATION

U

FR

EN



Remplissez le réservoir d'eau avec de l'eau potable.

Fill the water tank with potable water.



Placez une tasse sous l'orifice de sortie du café.

Place a cup under the coffee outlet.



Mettez la machine en marche en poussant la fenêtre coulissante ou en touchant les boutons. Lumière clignotante sur l'une des touches de café: chauffage pendant environ 25 secondes. Voyant allumé en continu: prêt.

Turn machine ON by either pushing the slider or touching the controls. Light will blink on one of the coffee touches: heating up for approximately 25 seconds. Steady light: ready.



Lungo 110 ml
Espresso 40 ml
Ristretto 25 ml

Sélectionnez le bouton Ristretto (25 ml), Espresso (40 ml) ou Lungo (110 ml), en fonction de la taille de tasse recommandée pour le Grand Cru choisi. Vous pouvez sélectionner le bouton du café désiré même pendant le temps de chauffage de la machine. Le café s'écoule alors automatiquement lorsque la machine est prête. Select the Ristretto control (25 ml), Espresso (40 ml) or Lungo (110 ml) based on the chosen Grand Cru recommended cup size. You can select the desired coffee control even when the machine is still heating up. The coffee will then flow automatically when the machine is ready.



Lungo 110 ml
Espresso 40 ml
Ristretto 25 ml

La machine indique la taille de la tasse la plus fréquemment choisie (basé sur les 11 derniers cafés). Espresso comme réglage d'usine. Vous pouvez modifier ce réglage en sélectionnant n'importe quel autre bouton.

The machine suggests the most frequently chosen cup size (based on last 11 coffees). Espresso as factory setting. You can change this by selecting any other control.



Ouvrez complètement la fenêtre coulissante et insérez la capsule.

Completely open the slider and insert the capsule.



Fermez la fenêtre coulissante.

Close the slider.



La préparation s'arrête automatiquement.

Preparation will stop automatically.

The capsule will be automatically ejected.





Pour arrêter l'écoulement du café avant, touchez le bouton éclairé ou déplacez la fenêtre coulissante vers l'arrière de la machine jusqu'à ce qu'il s'arrête.

To stop the coffee flow earlier touch the illuminated control or move the slider towards the back of the machine until it stops.



Pour allonger manuellement votre tasse, touchez moins de 4 secondes après la fin du café une des touches. Puis, appuyez à nouveau sur le bouton allumé pour arrêter le café.

To manually top up your coffee, touch any of the controls within 4 seconds from end of preparation and touch lit control again to stop.



Pour modifier la taille de la tasse pendant la préparation, il suffit de toucher le nouveau bouton désiré. La machine s'arrête immédiatement si le volume de café extrait est plus grand que ce que propose le nouveau bouton sélectionné.

To change the selected cup size during brewing select the new desired control. The machine will stop immediately if coffee volume extracted is larger than new desired control.



Pour insérer un verre à recettes, déplacer le support de tasse aimanté sur la gauche ou la droite. La capsule sera automatiquement éjectée.

To accommodate a milk recipe glass, shift the cup support to either the left or right side magnets. The capsule will be automatically ejected.

CONCEPT D'ÉCONOMIE D'ÉNERGIE/ ENERGY SAVING CONCEPT



Mise hors tension automatique: la machine s'arrêtera automatiquement après 9 minutes de non utilisation.

Automatic Off mode: the machine will turn into Off mode automatically after 9 minutes of non use.



La machine peut être mise en mode Arrêt à tout moment. Fenêtre coulissante fermée, maintenez appuyé un bouton pendant plus de 3 secondes, jusqu'à ce que les autres 2 boutons clignotent. The machine can be turned into OFF mode at any time when slider is closed by pushing any control for more than 3 sec., confirmed by the other 2 controls flashing.



Pour instaurer le mode Arrêt automatique de 9 à 30 minutes, fermez la fenêtre coulissante et maintenez appuyées les touches Lungo et Ristretto plus de 3 secondes. Le bouton Espresso clignotera alors une fois. Pour restaurer le mode arrêt automatique à 9 minutes, répétez la même procédure. Le bouton Espresso clignotera trois fois pour confirmation.

To change automatic OFF mode from 9 to 30 minutes, when slider is closed press and hold both the Lungo and Ristretto controls for more than 3sec. Espresso control flashes once for confirmation. To revert back to 9 minutes, repeat the same procedure. Espresso control flashes 3 times for confirmation.

PROGRAMMATION DU VOLUME D'EAU/ PROGRAMMING THE WATER VOLUME



Chaque bouton peut être programmé. Ouvrez complètement la fenêtre coulissante et insérez la capsule.
Any control can be programmed. Completely open the slider and insert the capsule.



Appuyez et maintenez le bouton lors de la fermeture de la fenêtre coulissante et relâchez le bouton lorsque le volume souhaité est atteint. Les 2 autres boutons clignotent pour confirmation. Le volume programmé est à présent mémorisé.
Touch and hold the control while closing the slider. Release control when desired volume is reached. The other 2 controls flash for confirmation. Water volume level is now stored in the control used during programming.

RÉINITIALISATION DES RÉGLAGES D'USINE/ RESET TO FACTORY SETTINGS

U

FR
EN



Appuyez et maintenez enfoncé les boutons Espresso & Lungo pendant au moins 4 secondes. L'autre bouton clignote pour confirmation.
Press and hold the Espresso & Lungo controls together for at least 4 sec. The other control flashes for confirmation.

- i** Les réglages d'usine sont les suivants:
1. Pour les touches: Lungo: 110 ml, Espresso: 40 ml, Ristretto: 25 ml.
 2. Arrêt automatique après 9 minutes.
 3. Espresso est la taille de tasse la plus souvent sélectionnée avec 40 ml.
- i** Factory settings are:
1. Lungo, Espresso, Ristretto controls 110 ml, 40 ml, 25 ml.
 2. Automatic Off mode after 9 minutes.
 3. Most frequently chosen cup size as Espresso control at 40 ml.

VIDANGE DU SYSTÈME avant une période d'inutilisation, de protection contre le gel ou avant une réparation/ EMPTYING THE SYSTEM before a period of non-use, for frost protection or before a repair



A noter, la machine reste bloquée pendant 10 minutes après la vidange! Retirez le réservoir d'eau. Placez un récipient sous l'orifice de sortie du café.
To note, the machine remains blocked for 10 minutes after emptying! Remove the water tank. Place a container under the coffee outlet.



Ouvrez la fenêtre coulissante. Maintenez appuyé les boutons Ristretto et Lungo ensemble pendant au moins 6 sec. L'autre bouton clignote pour confirmation. Puis fermez la fenêtre coulissante pour démarrer l'opération.
Open slider. Press and hold the Ristretto & Lungo controls together for at least 6 sec. The other control flashes for confirmation. Then close the slider to start procedure.



La machine passe en mode Arrêt automatiquement une fois la vidange terminée.
Machine turns to Off mode automatically when empty.

FR

NETTOYAGE/ CLEANING



Pour assurer des conditions hygiéniques, il est fortement recommandé de vider et nettoyer quotidiennement le collecteur de capsules usagées.
To ensure hygienic conditions, it is highly recommended emptying/cleaning the used capsule container every day.

U

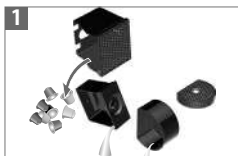

Videz le bac d'égouttage et le conteneur de capsules usagées.

Empty the drip tray and the used capsule container.



Nettoyez régulièrement l'orifice de sortie du café avec un tissu humide.

Clean the coffee outlet regularly with a damp cloth.



⚠ N'immergez jamais la machine dans l'eau, en totalité ou en partie.
⚠ Never immerse the appliance or part of it in water.



Ne pas utiliser de solvant puissant ou abrasif, ni d'éponge ou de crème à récurer. Ne pas mettre au lave-vaisselle.

Do not use any strong or abrasive solvent, sponge or cream cleaner. Do not put in the dishwasher.

DÉTARTRAGE/ DESCALING



Durée approximative de 15 minutes.
Duration approximately 15 minutes.

⚠ Prenez connaissance des consignes de sécurité indiquées sur le kit de détartrage et consultez le tableau pour connaître la fréquence d'utilisation (voir le paragraphe sur le Détartrage dans ce manuel).
⚠ Read the safety precautions on the descaling package and refer to the table for the frequency of use (see Descaling section in this manual).

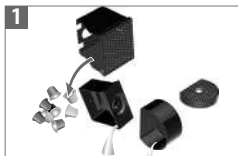

Videz le bac d'égouttage et le conteneur de capsules usagées.

Empty the drip tray and the used capsule container.



Remplissez le réservoir d'eau de 0.5 L d'eau et ajoutez le liquide de détartrage *Nespresso*.
Fill the water tank with 1 unit of *Nespresso* descaling liquid and add 0.5 L. of water.



Placez un récipient (volume minimum: 0.6 L) sous l'orifice de sortie du café.
Place a container (minimum volume: 0.6 L) under the coffee outlet.



Démarrez la machine en appuyant sur un des boutons de sélection.
Activate the machine by pushing one of the cup selection touches.



Voyant clignotant: en cours de chauffe.
Voyant allumé en continu: prêt.
Blinking light: heating up.
Steady light: ready.

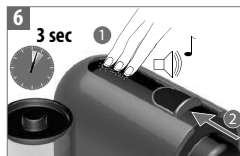

Pour enclencher le détartrage, après avoir verrouillé la fermeture coulissante, appuyez en même temps sur les 3 boutons de commande pendant au moins 3 secondes. Un court signal sonore confirmera l'enclenchement. Ouvrez la fenêtre coulissante.
To enter the descaling mode, at slider closed push all the 3 controls simultaneously for at least 3 sec. A short beep will confirm it. Open the slider.



Appuyez sur les 3 boutons en même temps pendant au moins 3 secondes. Un court signal sonore confirmera l'enclenchement. Les boutons de commande se mettront à clignoter rapidement.
Push all the 3 controls simultaneously for at least 3 sec. A short beep will confirm it. The control area will start blinking quickly.



Verrouillez la fermeture coulissante pour lancer le détartrage. La machine s'arrête quand le réservoir d'eau est vide.
Close the slider to start descaling. Machine stops when water tank is empty.



Remplissez le réservoir d'eau avec la solution de détartrage usagée recueillie dans le récipient et touchez n'importe quel bouton pour répéter la procédure.
Refill the water tank with the used descaling solution collected in the container and touch any control to repeat the procedure.



Videz le réservoir d'eau, le bac à capsules, la grille d'égouttage, le support de tasse et rincez-les abondamment. Remplissez le réservoir d'eau avec de l'eau potable.
Empty and rinse the water tank, capsule container, drip tray and cup support thoroughly. Fill water tank with potable water.



Puis, appuyez sur un des boutons pour rincer l'appareil. La machine s'arrête lorsque vous avez terminé.
When ready, touch any control to rinse the machine. Machine will stop when done.

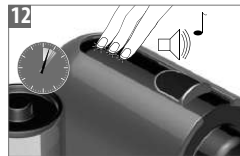

Pour quitter le mode détartrage, appuyez sur les 3 boutons en même temps pendant au moins 3 secondes. La machine émet un bip sonore pour confirmer l'opération. La machine est maintenant prête à l'emploi.
To exit the descaling mode, push all the 3 controls simultaneously for at least 3 sec. A short beep will confirm this. The machine is now ready for use.

⚠ LE MODE DETARTRAGE

AVERTISSEMENT ! La solution de détartrage peut être nocive. Evitez tout contact avec les yeux, la peau et les surfaces. Afin d'éviter d'endommager votre machine, n'utilisez jamais un autre produit que le kit de détartrage *Nespresso*, disponible au Club *Nespresso*. Sur la base de la dureté de l'eau, le tableau suivant indique la fréquence de détartrage nécessaire, pour la performance optimale de votre machine. Pour toutes questions supplémentaires concernant le détartrage, contactez votre Club *Nespresso*.

⚠ DESCALING MODE

WARNING ! The descaling solution can be harmful. Avoid contact with eyes, skin and surfaces. Never use any product other than the *Nespresso* descaling kit available at the *Nespresso* Club to avoid damage to your machine. The following table will indicate the descaling frequency required for the optimum performance of your machine, based on water hardness. For any additional questions you may have regarding descaling, please contact your *Nespresso* Club.

Dureté de l'eau:		Détartrez après:		fh	Degré français
Water hardness:		Descalce after:		fh	French degree
fH	dH	CaCO ₃	Cups (40 ml)	dh	Degré allemand
36	20	360 mg/l	1000	dh <th>German degree</th>	German degree
18	10	180 mg/l	2000	CaCO ₃	Carbonate de calcium
0	0	0 mg/l	4000	CaCO ₃	Calcium Carbonate

SPÉCIFICATIONS/ SPECIFICATIONS

 220V, 50-60 Hz, <1260W

 0.8 L

P_{max} 19 bar



115 mm



251 mm



369 mm



~ 3 kg

DÉPANNAGE/ TROUBLESHOOTING

U



Pas de lumière sur les boutons.	→	La machine est passée en mode Arrêt automatique; touchez l'un des boutons ou poussez sur la fenêtre coulissante. Vérifiez le secteur: prise, tension, fusible.
Pas de café, pas d'eau.	→	Vérifiez le réservoir d'eau, s'il est vide, remplissez-le avec de l'eau potable. Détartrez si nécessaire.
Le café n'est pas assez chaud.	→	Préchauffez la tasse. Détartrez la machine si nécessaire.
La fenêtre coulissante ne se ferme pas complètement ou la machine ne démarre pas la préparation.	→	Videz le bac à capsules. Assurez-vous qu'aucune capsule ne soit bloquée à l'intérieur de la machine.
Fuite ou écoulement inhabituel du café.	→	Vérifiez que le réservoir d'eau soit correctement positionné.
Les voyants clignotent à intervalles réguliers.	→	Videz le bac à capsules usagées et vérifiez qu'aucune capsule ne soit bloquée. Puis touchez un des boutons. Si le problème persiste, appelez le Club <i>Nespresso</i> .
Les voyants clignotent à intervalles réguliers.	→	Remplir le réservoir d'eau. Si le problème persiste, appelez le Club <i>Nespresso</i> .
Les voyants clignotent rapidement.	→	Quittez la procédure de détartrage, appuyez sur les 3 boutons en même temps pendant au moins 3 secondes. Débranchez la prise du secteur et rebranchez-la après 10 secondes. Si le problème persiste, appelez le Club <i>Nespresso</i> .
Le café ne s'écoule pas, uniquement de l'eau (bien qu'une capsule ait été introduite).	→	Vérifiez que la fenêtre coulissante soit complètement fermée. Si le problème persiste, appelez le Club <i>Nespresso</i> .
La machine se met en Arrêt automatique.	→	Pour économiser de l'énergie, la machine passe sur le mode Arrêt après 9 minutes de non-utilisation. Voir le paragraphe sur «Concept d'économie d'énergie».
L'eau ou le café ne cesse de couler même en appuyant sur les boutons.	→	Déplacez la fenêtre coulissante vers l'arrière de la machine pour arrêter l'écoulement.
No light on the controls.	→	The machine has turned to Off mode automatically; touch one of the controls or push the slider. Check the mains: plug, voltage, fuse.
No coffee, no water.	→	Check the water tank, if empty, fill with potable water. Descale it if necessary.
Coffee is not hot enough.	→	Preheat cup. Descale the machine if necessary.
The slider does not close completely or the machine doesn't start brewing.	→	Empty the capsule container. Check that no capsule is blocked inside the machine.
Leakage or unusual coffee flow.	→	Check that the water tank is correctly positioned.
Lights flash alternatively from back to front.	→	Empty the used capsule container and check no capsules are blocked. Then touch any control. If problem persists, call the <i>Nespresso</i> Club.
Lights flash alternatively from front to back.	→	Fill the water tank. If problem persists, call the <i>Nespresso</i> Club.
Lights flash quickly.	→	Exit descaling procedure, push all the 3 controls simultaneously for at least 3sec. Disconnect plug from the mains and reconnect after 10 sec. If problem persists, call the <i>Nespresso</i> Club.
No coffee, water just comes out (despite inserted capsule).	→	Pull the slider to ensure it is closed. If problem persists, call the <i>Nespresso</i> Club.
Machine turns to Off mode.	→	To save energy the machine will turn to Off mode after 9 minutes of non use. See paragraph on «Energy saving concept».
Water or coffee flow does not stop pushing any control.	→	Move gently the slider towards the back of the machine to stop the flow.

FR

CONTACTEZ LE CLUB NESPRESSO/

EN

CONTACT THE NESPRESSO CLUB

Si vous avez besoin d'informations supplémentaires, en cas de problèmes ou simplement pour demander conseil, appelez le Club *Nespresso* ou votre revendeur *Nespresso* agréé.

Les coordonnées de votre Club *Nespresso* le plus proche ou de votre représentant *Nespresso* peuvent être trouvées dans le dossier «Bienvenue chez *Nespresso*» dans la boîte de votre machine ou sur www.nespresso.com

As we may not have foreseen all uses of your appliance, should you need any additional information, in case of problems or simply to seek advice, call the *Nespresso* Club or your *Nespresso* authorised representative.

Contact details for your nearest *Nespresso* Club or your *Nespresso* authorised representative can be found in the «Welcome to *Nespresso*» folder in your machine box or at www.nespresso.com

**GARANTIE LIMITÉE/
LIMITED GUARANTEE**

Krups garantit ce produit contre tous les défauts matériels et de fabrication pour une période de deux ans à compter de la date d'achat. Pendant cette période, Krups réparera ou remplacera, à sa discrétion, tout produit défectueux, sans frais supplémentaires pour son propriétaire. Les produits de remplacement ou les pièces réparées seront exclusivement garanties pour la part non expirée de la garantie initiale ou pendant six mois, la durée retenue étant la plus longue. Cette garantie limitée ne s'applique pas à un quelconque défaut résultant d'un accident, d'un usage incorrect, d'un entretien mal assuré, ou d'une usure normale. Sauf dans la mesure où cela est prévu par la législation en vigueur, les conditions de cette garantie limitée n'excluent, ni ne restreignent, ni ne modifient les droits légaux obligatoires relatifs à votre achat du produit, voire y sont complémentaires. Si vous estimez que votre produit est défectueux, contactez Krups pour obtenir des précisions sur l'adresse à laquelle il convient de l'envoyer ou de l'apporter pour en obtenir la réparation.

Krups guarantees this product against defects in materials and workmanship for a period of two years from the date of purchase. During this period, Krups will either repair or replace, at its discretion, any defective product at no charge to the owner. Replacement products or repaired parts will be guaranteed for only the unexpired portion of the original guarantee or six months, whichever is greater. This limited guarantee does not apply to any defect resulting from accident, misuse, improper maintenance, or normal wear and tear. Except to the extent allowed by applicable law, the terms of this limited guarantee do not exclude, restrict or modify, and are in addition to, the mandatory statutory rights applicable to the sale of the product to you. If you believe your product is defective, contact Krups for instructions on where to send or bring it for repair.

**COLLECTE ET PROTECTION DE L'ENVIRONNEMENT/
DISPOSAL AND ENVIRONMENTAL PROTECTION**

U

Cette machine est conforme à la directive européenne 2012/19/CE. Les matériaux d'emballage et la machine contiennent des matériaux recyclables.

Votre machine contient des matériaux de valeur pouvant être récupérés ou recyclés. La séparation des déchets restants en différentes catégories facilite le recyclage de ces matières premières. Déposez votre machine dans un point de collecte. Renseignez-vous auprès de vos institutions locales sur les méthodes de collecte. Pour en savoir plus sur la stratégie de *Nespresso* en matière de développement durable, consultez le site www.nespresso.com/positive

This appliance complies with the EU Directive 2012/19/EC. Packaging materials and appliance contain recyclable materials. Your appliance contains valuable materials that can be recovered or can be recycled. Separation of the remaining waste materials into different types facilitates the recycling of valuable raw materials. Leave the appliance at a collection point. You can obtain information on disposal from your local authorities. To know more about *Nespresso* sustainability strategy, go to www.nespresso.com/positive

BEDIENUNGSANLEITUNG

Nespresso ist ein exklusives System, das zu jeder Zeit den perfekten Espresso zubereitet.

Alle *Nespresso* Maschinen sind mit einem patentierten Extraktionssystem ausgestattet, das einen Druck von bis zu 19 bar garantiert. Jeder einzelne Parameter wurde strengen Kontrollen unterzogen, um die Aromenvielfalt, den Körper sowie die unvergleichbare Crema zum Ausdruck zu bringen.

INHALTSVERZEICHNIS

Sicherheitshinweise	20-22
Übersicht	25
Erste Inbetriebnahme nach längerer Nichtnutzung	26
Kaffeezubereitung	27-28
Energiesparkonzept	28
Tassenfüllmenge programmieren	29
Auf Werkseinstellungen zurücksetzen	29
System entleeren	29
Reinigen	30
Entkalken	30-32
Technische Daten	32
Fehlerbehebung	33
Kontaktieren Sie den Nespresso Club	34
Entsorgung und Umweltschutz	34
Garantie	34

ISTRUZIONI PER L'USO

Nespresso è un sistema esclusivo per la preparazione di un Espresso eccezionale, tazzina dopo tazzina. Tutte le macchine *Nespresso* sono dotate di un sistema unico che garantisce l'estrazione a 19 bar di pressione. Ogni parametro è stato calcolato con la massima precisione affinché siano estratti tutti gli aromi, per dare corpo al caffè e ottenere una crema particolarmente densa e morbida.

CONTENUTO

Precauzioni di sicurezza	22-24
Indicazioni generali	25
Primo utilizzo o dopo un lungo periodo di inutilizzo	26
Preparazione del caffè	27-28
Risparmio energetico	28
Regolazione della quantità	29
Ripristino delle impostazioni di fabbrica	29
Svuotamento del sistema	29
Pulizia	30
Modalità di decalcificazione	30-32
Specifiche tecniche	32
Ricerca e risoluzione guasti	33
Contattare il Nespresso Club	34
Smaltimento e protezione ambientale	34
Garanzia	34



⚠ ACHTUNG: Bitte lesen Sie die Anweisungen und Sicherheitshinweise vor der Inbetriebnahme des Gerätes. Bewahren Sie die Sicherheitshinweise auf, um diese bei Bedarf schnell einsehen zu können.

⚠ VORSICHT: Wenn Sie dieses Zeichen sehen, halten Sie sich bitte an die Sicherheitshinweise, um mögliche Gefahren und Schäden zu vermeiden.

ℹ ZUR INFORMATION: Wenn Sie dieses Zeichen sehen, befolgen Sie den Rat für einen sicheren und einwandfreien Betrieb Ihrer Kaffeemaschine.

- Das Gerät ist dazu bestimmt, Getränke nach diesen

Anweisungen zuzubereiten.

- Benutzen Sie das Gerät ausschließlich für den bestimmungsgemäßen Gebrauch.
- Dieses Gerät wurde ausschließlich für die Nutzung innerhalb von Gebäuden und unter normalen Temperaturbedingungen entwickelt.
- Schützen Sie das Gerät vor direktem Sonnenlicht und Spritzwasser.
- Dieses Gerät ist für den Gebrauch im Haushalt und in ähnlichen Anwendungen, wie z.B.: in Mitarbeiterküchen, in Geschäften, Büros und anderen Arbeitsumgebungen, Bauernhöfen, für den Gebrauch durch Gäste in Hotels, Motels und anderen Unterkunfts- und Übernachtungs-Einrichtungen bestimmt.
- Dieses Gerät kann von Kindern ab mindestens 8 Jahren verwendet werden, wenn sie bei der Verwendung beaufsichtigt werden sowie die Anweisung zum sichern

Gebrauch des Gerätes erhalten und die damit verbundenen Gefahren verstanden haben. Reinigung und Wartung der Maschine sollte nicht von Kindern durchgeführt werden, es sei denn, sie sind älter als 8 Jahre und werden von einem Erwachsenen beaufsichtigt.

- Halten Sie das Gerät und das Kabel außerhalb der Reichweite von Kindern unter 8 Jahren.
- Dieses Gerät kann von Personen mit eingeschränkten physischen, sensorischen oder psychischen Fähigkeiten oder Mangel an Erfahrung und Kenntnis verwendet werden, wenn sie bei der Verwendung beaufsichtigt werden sowie die Anweisung zum sicheren Gebrauch des Gerätes erhalten und die damit verbundenen Gefahren verstanden haben.
- Kinder dürfen nicht mit dem Gerät spielen.
- Bei kommerziellem Gebrauch, bei Zweckentfremdung, falscher Bedienung unsachgemäßem Gebrauch, nicht fachgerechter

Reparatur oder bei Nichtbeachtung der Anweisungen übernimmt der Hersteller keine Haftung für eventuelle Schäden. Ebenso sind Gewährleistungen in solchen Fällen ausgeschlossen.

Vermeiden Sie Risiken wie tödlichen Stromschlag und Feuer.

- Im Notfall: ziehen Sie sofort den Stecker aus der Steckdose.
- Schließen Sie das Gerät nur an eine geeignete, geerdete Netzsteckdose an. Vergewissern Sie sich, dass die Netzspannung dieselbe ist wie auf dem Typenschild angegeben. Bei falschem Anschluss verfällt die Gewährleistung.

Das Gerät darf erst nach dem korrekten Aufbau angeschlossen werden.

- Ziehen Sie das Kabel nicht über scharfe Kanten. Befestigen Sie es oder lassen Sie es hängen.
- Halten Sie das Kabel von Hitze und Feuchtigkeit fern.

- Wenn das Kabel beschädigt ist, muss es vom Hersteller, seinem Kundendienst oder einer ähnlich qualifizierten Person ersetzt werden, um Risiken zu verhindern.
- Das Gerät nicht in Betrieb nehmen, wenn das Netzkabel beschädigt ist.
- Sollten Ihr Gerät einen Defekt aufweisen, wenden Sie sich an den *Nespresso* Club.
- Falls Sie ein Verlängerungskabel benötigen, verwenden Sie nur ein geerdetes Kabel mit einem Leitungsdurchmesser von mindestens 1,5 mm².
- Um gefährliche Schäden zu vermeiden, stellen Sie das Gerät nie auf oder neben eine heiße Oberfläche wie Heizkörper, Kochplatten, Gaskocher, offene Flammen oder ähnliches.
- Stellen Sie das Gerät immer auf eine stabile und ebene Oberfläche. Die Oberfläche muss gegen Hitze und Flüssigkeiten wie Wasser, Kaffee, Entkalkerlösung o.ä. resistent sein.
- Ziehen Sie den Netzstecker, falls Sie das Gerät für längere Zeit nicht benutzen. Beim Trennen vom Netz, ziehen Sie den Stecker und zerrren Sie nicht am Kabel, das Kabel könnte sonst beschädigt werden.
- Ziehen Sie vor der Reinigung den Netzstecker und lassen Sie das Gerät abkühlen.
- Berühren Sie das Kabel nie mit feuchten Händen.
- Tauchen Sie das Gerät oder Teile davon niemals in Wasser oder andere Flüssigkeiten.
- Stellen Sie das Gerät oder Teile davon niemals in die Spülmaschine.
- Die Verbindung von Elektrizität und Wasser ist gefährlich und kann zu tödlichen Stromschlägen führen.
- Öffnen Sie das Gerät nicht. Die im Inneren vorhandene Spannung ist gefährlich!
- Stecken Sie nichts in die Öffnungen. Wenn Sie es tun, können Sie einen Brand oder Stromschlag auslösen.

Vermeiden Sie mögliche Schäden bei der Bedienung des Geräts.

- Lassen Sie das Gerät während der Anwendung nicht unbeaufsichtigt.
- Nehmen Sie das Gerät nicht in Betrieb, wenn es beschädigt ist oder nicht ordnungsgemäß funktioniert. Ziehen Sie sofort den Stecker aus der Steckdose. Wenden Sie sich zur Prüfung, Reparatur oder Einstellung des Gerätes an den *Nespresso* Club.
- Ein beschädigtes Gerät kann zu Stromschlag, Verbrennungen und Brand führen.
- Schließen Sie immer den Slider und öffnen Sie diesen niemals, wenn das Gerät in Betrieb ist. Dies könnte zu Verbrühungen führen.
- Halten Sie den Finger nicht unter den Kaffeeauslauf – Verbrühungsgefahr!
- Stecken Sie den Finger nicht in das Kapselfach oder den Kapselgang. Verletzungsgefahr!
- Wasser könnte um die Kapsel fließen, falls sie nicht von den Klängen durchstochen wurde, und das Gerät beschädigen.
- Verwenden Sie niemals eine beschädigte oder deformierte Kapsel. Sollte eine Kapsel im System feststecken, schalten Sie die Maschine aus und ziehen Sie den Netzstecker. Kontaktieren Sie den *Nespresso* Club.
- Füllen Sie den Wassetank lediglich mit frischem Leitungswasser.
- Leeren Sie den Wassertank, wenn Sie das Gerät für einen längeren Zeitraum nicht benutzen (Urlaub, usw.).
- Ersetzen Sie das Wasser im Wassertank, wenn Sie das Gerät während des Wochenendes oder einen längeren Zeitraum nicht benutzt haben.
- Verwenden Sie das Gerät nicht ohne Tropfschale und Tropfgitter, um jegliche Flüssigkeit auf umliegenden Flächen zu vermeiden.
- Verwenden Sie keine starken Reinigungs- oder Lösungsmittel. Benutzen Sie ein weiches

DE

feuchtes Tuch zur Reinigung der Geräteoberfläche.

IT

- Zur Reinigung Ihrer Maschine verwenden Sie bitte lediglich saubere Reinigungsmaterialien.
- Wenn Sie die Maschine auspacken, entfernen Sie die Kunststoffolie vom Tropfgitter und entsorgen Sie diese.
- Diese Maschine wurde speziell für die Verwendung mit *Nespresso* Kapseln entwickelt, die nur über den *Nespresso Club* erhältlich sind.
- Alle *Nespresso* Maschinen durchlaufen strenge Qualitätskontrollen. Belastungstests unter realen Bedingungen werden im Zufallsbetrieb mit ausgewählten Produktionseinheiten durchgeführt. Einige Geräte können daher Spuren eines vorherigen Gebrauchs aufweisen.
- *Nespresso* behält sich das Recht vor, Anweisungen ohne vorherige Ankündigung zu ändern.

Entkalkung

- Das *Nespresso* Entkalkerset hilft bei korrekter Anwendung, die einwandfreie Funktion Ihrer Maschine und ein perfektes Kaffee-Erlebnis wie am ersten Tag während ihrer gesamten Lebensdauer zu erhalten.

BEWAHREN SIE DIESE GEBRAUCHSANWEISUNG AUF Geben Sie sie an alle weiteren Benutzer weiter. Diese Bedienungsanleitung ist ebenfalls als PDF-Datei auf www.nespresso.com verfügbar.

PRECAUZIONI DI SICUREZZA



⚠ ATTENZIONE: le precauzioni di sicurezza sono parte dell'apparecchio. Leggere attentamente le precauzioni di sicurezza prima di usare l'apparecchio per la prima volta. Conservarle in un posto dove possono essere trovate facilmente per consultarle in seguito.

⚠ ATTENZIONE: in presenza di questo simbolo, leggere le precauzioni di sicurezza per evitare eventuali danni.

ℹ INFORMAZIONI: in presenza di questo simbolo, leggere le indicazioni per un uso sicuro e adeguato dell'apparecchio.

- L'apparecchio è destinato a preparare bevande conformi a

queste istruzioni.

- Non usare l'apparecchio per un uso diverso da quello previsto.
- Questo apparecchio è stato progettato per uso interno e solo per condizioni termiche non estreme.
- Proteggere l'apparecchio dalla luce diretta del sole, da schizzi d'acqua e dall'umidità.
- L'apparecchio è destinato a un uso esclusivamente domestico o simile: cucina di negozi, uffici e altri ambienti lavorativi; agriturismi; per clienti di alberghi, motel, BB e altri tipi di strutture d'accoglienza.
- Questo apparecchio può essere utilizzato da bambini di almeno 8 anni, purché siano controllati e abbiano ricevuto istruzioni sull'utilizzo sicuro dell'apparecchio e siano pienamente consapevoli dei pericoli inerenti. La pulizia e la manutenzione non dovranno essere fatte da bambini a meno che non abbiano un'età superiore

agli 8 anni e non siano controllati da un adulto.

- Tenere l'apparecchio e il cavo fuori dalla portata dei bambini sotto gli 8 anni di età.
- Questo apparecchio può essere utilizzato da persone con ridotte capacità fisiche, sensoriali o mentali o da coloro privi di una sufficiente conoscenza o esperienza, purché siano controllati o abbiano ricevuto istruzioni sull'utilizzo sicuro dell'apparecchio e abbiano compreso i pericoli inerenti.
- I bambini non dovrebbero utilizzare questo apparecchio come un giocattolo.
- In caso di uso commerciale, di uso non conforme alle istruzioni, di eventuali danni derivanti dall'uso per altri scopi, di cattivo funzionamento, di riparazione non professionale o di inosservanza delle istruzioni, il produttore declina qualsiasi responsabilità ed è autorizzato a non applicare i termini di garanzia.

Evitare rischi di scosse elettriche letali e incendi.

- In caso di emergenza: scollegare l'apparecchio dalla presa di alimentazione.
- Collegare l'apparecchio solo alle prese con la messa a terra adeguate e facilmente accessibili. Verificare che la tensione riportata sull'apparecchio corrisponda alla tensione di alimentazione. L'uso di collegamenti errati rende nulla la garanzia.

L'apparecchio deve essere collegato solo dopo l'installazione.

- Non accostare il cavo a bordi taglienti, non fissarlo o lasciarlo pendere.
- Tenere il cavo lontano da fonti di calore e umidità.
- Se il cavo di alimentazione è danneggiato, deve essere sostituito dal produttore o da personale qualificato, per evitare rischi.
- Se il cavo è danneggiato, non

utilizzare l'apparecchio.

- Portare l'apparecchio al *Nespresso* Club oppure a un rappresentante autorizzato di *Nespresso*.
- Nel caso in cui occorra una prolunga, utilizzare solo un cavo con conduttore di messa a terra con sezione di almeno 1,5 mm² o potenza di ingresso corrispondente.
- Per evitare eventuali danni, non posizionare mai l'apparecchio accanto o su ripiani caldi come caloriferi, piano cottura, fiamme o simili.
- Posizionare l'apparecchio su una superficie orizzontale, piana e stabile. La superficie deve essere resistente al calore e ai liquidi come acqua, caffè, decalcificanti e simili.
- Durante lunghi periodi di non utilizzo, scollegare l'apparecchio dalla presa di alimentazione. Per evitare di provocare danni al cavo, scollegare l'apparecchio tirando la spina e non il cavo.
- Prima della pulizia e della

manutenzione, togliere la spina dalla presa di corrente e lasciare raffreddare l'apparecchio.

- Non toccare mai la spina con le mani bagnate.
- Non immergere mai l'apparecchio o parti di esso in acqua o altro liquido.
- Non mettere mai l'apparecchio o parti di esso in lavastoviglie.
- L'acqua in presenza di elettricità genera pericolo e può essere causa di scariche elettriche.
- Non aprire l'apparecchio. Pericolo di scariche elettriche!
- Non inserire alcun oggetto nelle aperture dell'apparecchio. Pericolo d'incendio o di scariche elettriche!

Evitare eventuali danni durante il funzionamento dell'apparecchio.

- Non lasciare mai l'apparecchio incustodito durante il funzionamento.
- Non usare l'apparecchio in caso di danni o di funzionamento

anomalo. Staccare subito la spina dalla presa di corrente. Contattare il *Nespresso Club* o un rappresentante autorizzato *Nespresso*, affinché l'apparecchio sia esaminato, riparato o regolato.

- Un apparecchio danneggiato può causare scariche elettriche, ustioni e incendi.
- Richiudere sempre completamente la finestra scorrevole e non aprirla quando l'apparecchio è in funzione. Rischio di scottature.
- Non inserire le dita sotto l'erogatore di caffè, rischio di scottature.
- Non inserire le dita nello spazio destinato al contenitore di capsule. Rischio di lesioni!
- Qualora la capsula non sia correttamente perforata l'acqua potrebbe scorrere attorno alla capsula e causare danni all'apparecchio.
- Non utilizzare capsule danneggiate o deformate. Se una capsula fosse bloccata

nel vano capsula, spegnere la macchina e staccare la spina prima di qualsiasi operazione. Chiamare il *Nespresso Club* o un rappresentante autorizzato *Nespresso*.

- Riempire il serbatoio dell'acqua con acqua fresca e potabile.
- Svuotare il serbatoio dell'acqua se l'apparecchio non verrà utilizzato per un periodo prolungato (vacanze, ecc).
- Cambiare l'acqua del serbatoio se la macchina non viene utilizzata da più di due giorni.
- Non utilizzare l'apparecchio senza il vassoio raccogliacqua e la griglia, per evitare fuoriuscite di liquidi sulle superfici circostanti.
- Non utilizzare detersivi abrasivi o solventi. Usare un panno umido e un detergente delicato per pulire la superficie della macchina.
- Per la pulizia della macchina, usare solo strumenti di pulizia adeguati.
- Quando si apre l'imballo della macchina, rimuovere la pellicola

di plastica presente sulla griglia.

- Questo apparecchio è progettato per capsule *Nespresso*, disponibili esclusivamente al *Nespresso Club*.
- Tutti gli apparecchi *Nespresso* passano attraverso controlli severi. Devono superare test rigorosi in condizioni reali che vengono eseguiti, su selezionate unità, in modo casuale. Per questo motivo, possono essere presenti tracce di utilizzo.
- *Nespresso* si riserva il diritto di cambiare le istruzioni senza avviso.

Decalcificazione

- La soluzione decalcificante *Nespresso*, se usata correttamente, contribuisce a garantire il corretto funzionamento della macchina durante la sua vita e un'esperienza di degustazione sempre eccezionale, come il primo giorno.

CONSERVARE QUESTE ISTRUZIONI

Consegnarle a qualsiasi consumatore successivo. Queste istruzioni sono disponibili anche in PDF sul sito www.nespresso.com

ÜBERSICHT/ INDICAZIONI GENERALI

U

DE

IT

Packungsinhalt Contenuto della confezione



Kaffeemaschine
Macchina da caffè



Nespresso Kapselset
Set degustazione di capsule
Nespresso



Broschüre «Willkommen bei
Nespresso»
Cofanetto di benvenuto Nespresso



Bedienungsanleitung
Istruzioni per l'uso

1 Soft-Touch-Bereich:
R) Ristretto Taste
E) Espresso Taste
L) Lungo Taste
Pannello dei comandi touch.
Tutti i comandi si attivano
toccandoli.
R) Pulsante Ristretto
E) Pulsante Espresso
L) Pulsante Lungo

2 Schieber des Kapsel­fachs
Finestra scorrevole per
inserimento capsule

3 Kapselbehälter für gebrauchte Kapseln & Auffangbecken
Contentore capsule usate e vassoio raccogli­gocce

4 Verstellbarer Tassenabstellfläche und Abtropfgitter
Supporto regolabile per tazzina e griglia raccogli­gocce

5 Kaffeeauslauf
Erogatore di caffè

6 Verstellbarer Wassertankarm
Braccio regolabile serbatoio acqua

7 Wassertank
Serbatoio acqua

8 Wassertankdeckel
Coperchio serbatoio acqua

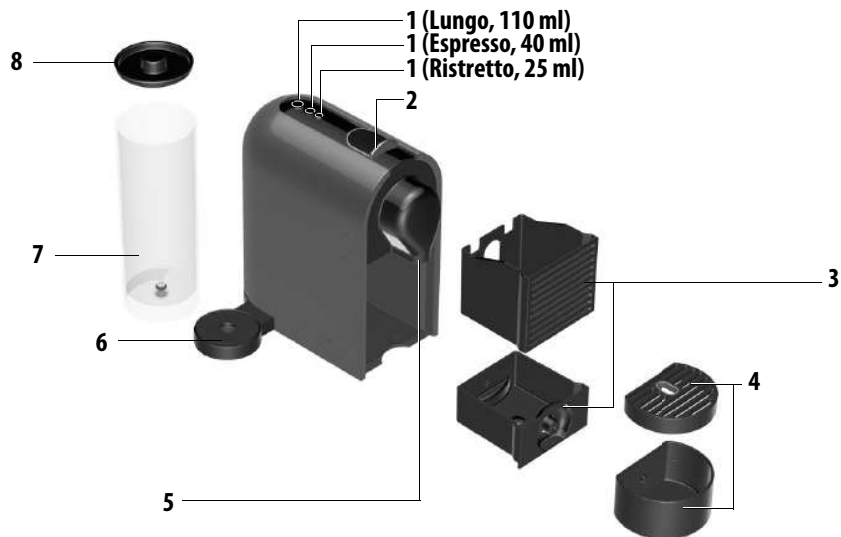

DE **ERSTE INBETRIEBNAHME NACH LÄNGERER NICHTNUTZUNG/**
IT **PRIMO UTILIZZO O DOPO UN LUNGO PERIODO DI INUTILIZZO**

⚠ Lesen Sie zunächst die Sicherheitshinweise, um Risiken wie Stromschlag oder Feuer zu vermeiden. / Leggere le precauzioni di sicurezza per evitare rischi di scariche elettriche e incendi.



Entnehmen Sie den Wassertank und den Kapselbehälter. Stellen Sie die Kabellänge ein und verstauen Sie den Rest des Kabels unter dem Gerät.

Rimuovere il serbatoio dell'acqua e il contenitore delle capsule. Regolare la lunghezza del cavo e fissare quello in eccesso sotto la macchina.

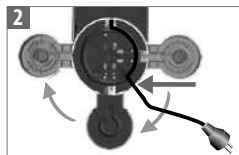

Je nach dem ob Sie den Wassertank links oder rechts positionieren möchten, führen Sie das Kabel in die Führung links oder rechts unter dem Wassertankanschluss ein und stellen Sie das Gerät aufrecht hin.

Inserire il cavo rimanente nell'apposito vano a sinistra o a destra del serbatoio dell'acqua in base alla posizione scelta e collocare la macchina in posizione verticale.

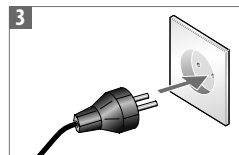

Schließen Sie das Gerät an das Stromnetz an.
Collegare la macchina alla presa di corrente.



Spülen Sie den Wassertank aus, bevor Sie ihn mit Trinkwasser füllen.

Sciacquare e riempire il serbatoio dell'acqua con acqua potabile.



Plazieren Sie den Wassertank auf dem Wassertankarm. Dort wird er von Magneten gehalten. Setzen Sie die Tropfschale und den Kapselbehälter in die richtige Position ein. Zu Ihrer eigenen Sicherheit nutzen Sie die Maschine nur mit eingesetzter Tropfschale und Kapselbehälter.

Posizionare, attraverso i magneti, il serbatoio dell'acqua sul braccio. Posizionare il vassoio raccogliogocce e il contenitore capsule usate. Per precauzione, azionare la macchina solo con il vassoio raccogliogocce e il contenitore capsule usate inseriti.



Schalten Sie das Gerät ein, indem Sie den Schieber gegen die Rückseite des Gerätes bewegen. Blinkendes Licht einer Soft-Touch-Taste: aufheizen (ca. 25 Sekunden). Konstantes Licht: bereit.

Passare la macchina in modalità ON aprendo la finestra scorrevole verso il retro della macchina. Luce intermittente: fase di riscaldamento (25 secondi circa). Luce fissa: macchina pronta all'uso.



Sie können das Gerät jederzeit ausschalten, indem Sie eine beliebige Soft-Touch-Taste mind. 3 Sekunden lang berühren. Hierzu muss der Schieber geschlossen sein. Zur Bestätigung blinken die beiden anderen Tasten.

La macchina può passare in modalità OFF in qualsiasi momento, quando la finestra scorrevole è chiusa, tenendo premuto uno dei comandi touch per più di 3 secondi, cui seguirà un segnale visivo intermittente di conferma degli altri due.



Stellen Sie ein Gefäß unter den Kaffeeauslauf. Berühren Sie die Lungotaste. Schließen Sie den Schieber, um das Gerät zu spülen. Wiederholen Sie den Vorgang dreimal.

Posizionare un contenitore sotto l'erogatore di caffè. Premere il pulsante Lungo. Chiudere la finestra scorrevole per sciacquare la macchina. Terminato il processo riaprire la finestra scorrevole. Ripetere 3 volte.

KAFFEEZUBEREITUNG/ PREPARAZIONE DEL CAFFÈ

U

DE

IT



1 Füllen Sie Trinkwasser in den Wassertank.
Riempire il serbatoio dell'acqua con acqua potabile.



2 Stellen Sie eine Tasse unter den Kaffeeauslauf.
Posizionare una tazzina sotto l'erogatore di caffè.



3 Bewegen Sie den Schieber oder berühren Sie den Soft-Touch-Bereich, um das Gerät einzuschalten. Blinkendes Licht einer Soft-Touch-Taste: aufheizen (ca. 25 Sekunden). Konstantes Licht: bereit. Passare la macchina in modalità ON aprendo la finestra scorrevole o utilizzando il pannello dei comandi. Luce intermittente: fase di riscaldamento (25 secondi circa). Luce fissa: macchina pronta all'uso.



Lungo 110 ml
Espresso 40 ml
Ristretto 25 ml

4 Wählen Sie die Ristrettotaste (25 ml), Espressotaste (40 ml) oder Lungotaste (110 ml), entsprechend der empfohlenen Fassengröße der Grand Cru Kapsel, die Sie ausgewählt haben. Sie können Ihre gewünschte Kaffeestärke bereits auswählen, während das Gerät noch aufheizt. Die Kaffeezubereitung startet dann automatisch, wenn die Maschine bereit ist. Selezionare il pulsante Ristretto (25 ml), Espresso (40 ml) o Lungo (110 ml) in base alla quantità consigliata per il Grand Cru scelto. È possibile selezionare il pulsante anche in fase di riscaldamento. Il caffè sarà erogato automaticamente non appena la macchina sarà pronta.



Lungo 110 ml
Espresso 40 ml
Ristretto 25 ml

5 Das Gerät schlägt Ihnen die am häufigsten gewählte Fassengröße vor (basierend auf den letzten 11 Kaffeezubereitungen). Befindet sich die Maschine in der Werkseinstellung, wird Ihnen die Espressotaste angeboten. Diese Auswahl können Sie durch Auswahl einer anderen Soft-Touch-Taste verändern.

La macchina propone la quantità più frequentemente selezionata (in base agli ultimi 11 caffè).

L'impostazione di fabbrica è Espresso. È possibile modificare la selezione premendo un pulsante diverso.



6 Öffnen Sie den Schieber des Kapselfachs vollständig und legen Sie die Kapsel ein.
Aprire completamente la finestra scorrevole e inserire la capsula.



7 Schließen Sie den Schieber.
Chiudere la finestra scorrevole.



8 Die Zubereitung stoppt automatisch. Die Kapsel wird automatisch ausgeworfen. L'erogazione terminerà automaticamente. La capsula sarà espulsa automaticamente.

**KAFFEEZUBEREITUNG/
PREPARAZIONE DEL CAFFÈ**

Um die Kaffeezubereitung zu stoppen, berühren Sie die aktive Taste erneut oder bewegen Sie den Schieber des Kapselfachs nach hinten bis die Zubereitung stoppt.

Per interrompere manualmente premere nuovamente il pulsante luminoso o aprire leggermente la finestra scorrevole.



Um Ihre Tasse manuell weiter aufzufüllen, berühren Sie innerhalb von 4 Sekunden nach Ende der Kaffeezubereitung eine der Soft-Touch-Tasten. Berühren Sie dann die aktive Taste erneut, um die Kaffeezubereitung zu stoppen.

Per aumentare manualmente la quantità di caffè in tazzina, premere qualsiasi pulsante entro 4 secondi dal termine dell'erogazione e premere nuovamente il pulsante luminoso per interrompere l'erogazione.



Um die Tassengröße während der Zubereitung zu ändern, berühren Sie einfach die gewünschte Soft-Touch-Taste. Das Gerät beendet sofort die Zubereitung, wenn die Füllmenge der neu gewählten Tastenauswahl bereits überschritten wurde.

Per modificare la quantità desiderata durante l'erogazione, premere il pulsante associato alla nuova selezione. L'erogazione terminerà immediatamente se la quantità di caffè erogato ha già superato quella corrispondente alla nuova selezione.



Zur Verwendung eines Latte Macchiato Glases, platzieren Sie die Tassenabstellfläche entweder an den rechten oder linken Seitenmagneten.

Per l'utilizzo di un bicchiere da ricetta con latte, spostare il supporto per la tazzina a sinistra o a destra dei magneti.

**ENERGIESPARKONZEPT/
RISPARMIO ENERGETICO**

Automatische Abschaltung: das Gerät schaltet sich automatisch ab, wenn es 9 Minuten lang nicht benutzt wurde.

Modalità OFF automatica: la macchina passa in modalità OFF automaticamente dopo 9 minuti di inutilizzo.



Sie können das Gerät jederzeit ausschalten, indem Sie eine beliebige Soft-Touch-Taste mind. 3 Sekunden lang berühren. Hierzu muss der Schieber geschlossen sein. Zur Bestätigung blinken die beiden anderen Tasten.

La macchina può passare in modalità OFF in qualsiasi momento, quando la finestra scorrevole è chiusa, tenendo premuto uno dei comandi touch per più di 3 secondi, cui seguirà un segnale visivo intermittente di conferma degli altri due.



Wenn Sie die automatische Abschaltung auf 30 Minuten verlängern möchten, schließen Sie vorab den Schieber des Kapselfachs. Anschließend berühren Sie die Lungo- und Ristretto-Taste für min. 3 Sekunden. Die Espresso-Taste blinkt einmal zur Bestätigung. Um die automatische Abschaltung auf 9 Minuten zurück zu stellen, wiederholen Sie den Vorgang. Die Espresso-Taste blinkt dreimal zur Bestätigung.

Per cambiare la modalità OFF automatica da 9 a 30 minuti, a finestra scorrevole chiusa, tenere premuti i pulsanti Lungo e Ristretto per più di 3 secondi. Il pulsante Espresso lampeggia una volta. Per ripristinare la modalità OFF dopo 9 minuti, ripetere la stessa procedura. Il pulsante Espresso lampeggia tre volte per conferma.

TASSENFÜLLMENGE PROGRAMMIEREN/ REGOLAZIONE DELLA QUANTITÀ



Jede Soft-Touch-Taste kann zum Programmieren verwendet werden. Öffnen Sie den Schieber vollständig und legen Sie die Kapsel ein. È possibile programmare qualsiasi pulsante. Aprire completamente la finestra scorrevole e inserire la capsula.



Berühren Sie eine Soft-Touch-Taste während Sie das Kapselfach schließen. Lassen Sie die Soft-Touch-Taste los, wenn die gewünschte Tassenfüllmenge erreicht wurde. Die beiden anderen Tasten blinken. Die Tassenfüllmenge wurde gespeichert. Sie können die gespeicherte Füllmenge in Zukunft immer mit der Soft-Touch-Taste abrufen, die Sie zum Programmieren verwendet haben. Tenere premuto il pulsante mentre si chiude la finestra scorrevole. Rilasciare il pulsante una volta raggiunta la quantità desiderata. Gli altri due pulsanti lampeggeranno. La quantità di acqua è ora memorizzata nel pulsante scelto durante la programmazione.

AUF WERKEINSTELLUNGEN ZURÜCKSETZEN/ RIPRISTINO DELLE IMPOSTAZIONI DI FABBRICA

U

DE
IT



Berühren Sie gleichzeitig die Espresso- und Lungotaste min. 4 Sekunden lang. Die Ristretto-Taste blinkt zur Bestätigung. Tenere premuti i pulsanti Espresso e Lungo per almeno 4 secondi. L'altro pulsante lampeggia per conferma.

- i** Die folgenden Einstellungen sind Werkseinstellungen:
1. Lungo, Espresso, Ristretto Tasten 110 ml / 40 ml / 25 ml
 2. Automatische Abschaltung nach 9 Minuten.
 3. Espresso als am häufigsten gewählte Tassengröße mit 40 ml
- i** Le impostazioni di fabbrica sono:
1. Pulsanti Lungo, Espresso, Ristretto: 110 ml, 40 ml, 25 ml
 2. Modalità OFF automatica dopo 9 minuti.
 3. Quantità più frequentemente selezionata: Espresso (40 ml).

SYSTEM ENTLEREN vor längerem Nichtgebrauch, bei Frost oder vor Reparaturen/ SVUOTAMENTO DEL SISTEMA prima di lunghi periodi di inutilizzo, per la protezione antigelo o prima di una riparazione



Hinweis: Das Gerät ist nach der Entleerung 10 Minuten lang blockiert. Entnehmen Sie den Wassertank. Stellen Sie ein Gefäß unter den Kaffeeauslauf.

Nota bene: a svuotamento avvenuto, la macchina resta bloccata per 10 minuti. Rimuovere il serbatoio dell'acqua. Posizionare un contenitore sotto l'erogatore di caffè.



Öffnen Sie den Schieber des Kapselfachs. Berühren Sie 6 Sekunden lang gleichzeitig die Lungo- und Ristretto-Taste. Die Espresso-Taste blinkt zur Bestätigung. Schließen Sie den Schieber des Kapselfachs um den Entleerungsvorgang zu starten. Aprire la finestra scorrevole. Tenere premuti contemporaneamente i pulsanti Ristretto e Lungo per 6 secondi. L'altro pulsante lampeggia per conferma. Infine, chiudere la finestra scorrevole per iniziare la procedura.



Das Gerät schaltet sich nach der Entleerung automatisch aus. La macchina passa in modalità OFF automaticamente quando il serbatoio è vuoto.

**REINIGEN/
PULIZIA**

Um einwandfreie hygienischen Bedingungen zu gewährleisten wird die tägliche Entleerung und Reinigung des Kapselbehälters empfohlen.
Per garantire le condizioni igieniche, è consigliato svuotare/pulire il contenitore capsule usate ogni giorno.

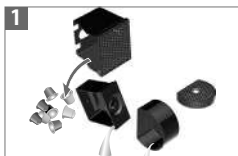

Leeren Sie die Abtropfschale und den Auffangbehälter für benutzte Kapseln.
Svuotare il vassoio raccogliogocce e il contenitore delle capsule usate.



Reinigen Sie den Kaffeeauslauf regelmäßig mit einem feuchten Tuch.
Pulire regolarmente l'erogatore di caffè con un panno umido.



⚠ Tauchen Sie das Gerät oder Teile davon niemals unter Wasser.
⚠ Non immergere mai l'apparecchio o parti di esso in acqua.



Benutzen Sie keine starken Lösungs- oder Scheuermittel, Schwämme oder Creme-Reiniger. Gerät oder Teile davon niemals über den Geschirrspüler reinigen.
Non utilizzare detersivi abrasivi o solventi. Non lavare in lavastoviglie.



Dauer ca. 15 Minuten.
Durata: circa 15 minuti.

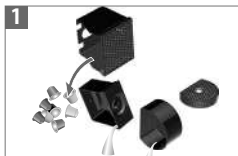

Lesen Sie die Sicherheitshinweise im Entkalkerset und beachten Sie die Hinweise zur Entkalkungshäufigkeit in der Tabelle (siehe Abschnitt «Entkalkung» in dieser Bedienungsanleitung).
Leggere le precauzioni di sicurezza sul kit di decalcificazione e consultare la tabella della frequenza d'uso (vedere il paragrafo «Decalcificazione» di questo manuale).

**ENTKALKEN/
DECALCIFICAZIONE**

Leeren Sie die Abtropfschale und den Auffangbehälter für benutzte Kapseln.
Svuotare il vassoio raccogliogocce e il contenitore delle capsule usate.



Füllen Sie den Wassertank mit einem Beutel der Nespresso Entkalkungslösung und 0.5 L Leitungswasser auf.
Versare 1 unità di soluzione decalcificante Nespresso nel serbatoio, quindi riempirlo con 0.5 l d'acqua.



Stellen Sie ein Gefäß (Fassungsvermögen min. 0.6 L) unter den Kaffeeauslauf.
Posizionare un contenitore (volume minimo: 0.6 l) sotto l'erogatore di caffè.



Schalten Sie das Gerät ein, indem Sie den Soft-Touch-Bereich berühren.
Avviare la macchina premendo uno dei pulsanti di selezione.



5
 Blinkendes Licht: Aufheizen.
 Permanentes Licht: Bereit.
 Luce intermittente: fase di riscaldamento.
 Luce fissa: macchina pronta all'uso.

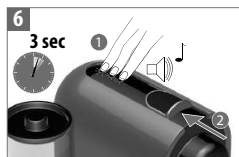

6
3 sec
 Um in den Entkalkungsmodus zu wechseln, berühren Sie bei geschlossenem Schieber 3 Sekunden lang alle 3 Soft-Touch-Tasten gleichzeitig. Zur Bestätigung erklingt ein Piepton. Öffnen Sie den Schieber.
 Per entrare nella modalità di decalcificazione, con la finestra scorrevole chiusa, premere contemporaneamente i pulsanti di controllo per 3 secondi. Un breve segnale sonoro verrà emesso per conferma. Aprire la finestra scorrevole.



7
3 sec
 Berühren Sie mind. 3 Sekunden lang gleichzeitig alle drei Soft-Touch-Tasten. Zur Bestätigung erklingt ein Piepton. Die Kontrollleuchten beginnen schnell zu blinken. Premere contemporaneamente i 3 pulsanti per almeno 3 secondi. Un breve segnale sonoro verrà emesso per conferma. L'area di controllo inizierà a lampeggiare velocemente.



8
 Schließen Sie den Schieber um den Entkalkungsvorgang zu starten. Das Gerät stoppt, wenn der Wassertank leer ist.
 Chiudere la finestra scorrevole per iniziare la pulizia. La macchina si ferma automaticamente quando il serbatoio è vuoto.



9
 Füllen Sie den Wassertank wieder mit der aufgefangenen Entkalkungslösung auf und wiederholen Sie den Vorgang, indem Sie eine der Soft-Touch-Tasten berühren.
 Riempire nuovamente il serbatoio dell'acqua con la soluzione di decalcificazione che ora si trova nel contenitore e toccare qualsiasi pulsante per ripetere la procedura.



10
 Leeren Sie den Wassertank, den Kapselauffangbehälter und die Abtropfschale und spülen Sie diese gemeinsam mit der Tassenablage gründlich ab. Füllen Sie den Wassertank mit Trinkwasser auf.
 Svuotare e sciacquare con cura il serbatoio dell'acqua, il contenitore capsule usate, il vassoio raccogli gocce e il supporto per la tazzina. Riempire il serbatoio dell'acqua con acqua potabile.



11
 Berühren Sie anschließend eine der Soft-Touch-Tasten, um das Gerät zu spülen. Das Gerät beendet den Vorgang automatisch. Quando pronta, toccare un qualsiasi pulsante per sciacquare la macchina. Al termine, la macchina si fermerà automaticamente.

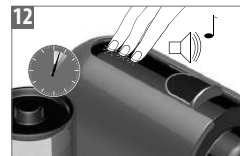

12
 Um den Entkalkungsmodus zu verlassen, berühren Sie mind. 3 Sekunden lang gleichzeitig alle drei Soft-Touch-Tasten. Ein Kontrollgeräusch bestätigt den Moduswechsel. Das Gerät kann jetzt benutzt werden.
 Per uscire dalla modalità di decalcificazione, premere contemporaneamente i 3 pulsanti per almeno 3 secondi. La macchina emetterà un breve segnale sonoro di conferma. La macchina è ora pronta all'uso.

⚠ ENTKALKUNG







VORSICHT Die Entkalkungslösung kann schädlich sein. Vermeiden Sie Kontakt mit Auge, Haut und Oberflächen. Wir empfehlen die Verwendung des *Nespresso* Entkalkungsmittels, das Sie im *Nespresso* Club bestellen können, da es speziell für Ihre Maschine entwickelt wurde. Verwenden Sie keine anderen Produkte (z.B. Essig), die Ihre Maschine beschädigen und den Geschmack des Kaffees beeinträchtigen können. Die folgende Tabelle bestimmt die nötige Entkalkungshäufigkeit für einen optimalen Betrieb Ihrer Maschine basierend auf der Wasserhärte. Für zusätzliche, weiterführende Informationen bezüglich der Entkalkung wenden Sie sich bitte an Ihren *Nespresso* Club.

⚠ MODALITÀ DI DECALCIFICAZIONE

ATTENZIONE La soluzione per la decalcificazione può essere nociva. Evitare il contatto con occhi, pelle e altre superfici. Per evitare di danneggiare la macchina, non utilizzare prodotti diversi dal kit di decalcificazione *Nespresso*, disponibile presso il *Nespresso* Club. La seguente tabella indica, in base alla durezza dell'acqua, la frequenza di decalcificazione necessaria per un funzionamento ottimale della macchina. Per ulteriori informazioni sulla decalcificazione contattare il *Nespresso* Club.

Wasserhärte: Durezza dell'acqua:		Entkalkung nach: Decalcificare dopo:		fh	Französischer Grad Livello francese
fH	dH	CaCO ₃	Cups (40 ml)	dh	Deutscher Grad Livello tedesco
36	20	360 mg/l	1000		CaCO ₃ Kalziumkarbonat Carbonato di calcio
18	10	180 mg/l	2000		
0	0	0 mg/l	4000		

**TECHNISCHE DATEN/
SPECIFICHE TECNICHE**

	220 V, 50-60 Hz, <1260 W		0.8 L					
P _{max}	19 bar			115 mm		251 mm		369 mm
	~ 3 kg							

FEHLERBEHEBUNG/ RICERCA E RISOLUZIONE GUASTI

U

DE
IT

Soft-Touch-Tasten leuchten nicht.	→	Das Gerät hat sich automatisch abgeschaltet. Berühren Sie eine der Tasten oder bewegen Sie den Schieber. Prüfen Sie die Stromversorgung: Netzstecker, Spannung, Sicherung.
Kein Kaffee, kein Wasser.	→	Überprüfen Sie den Wassertank und füllen Sie ihn gegebenenfalls mit Trinkwasser auf. Entkalken Sie gegebenenfalls das Gerät.
Der Kaffee ist nicht heiß.	→	Tasse vorwärmen. Entkalken Sie gegebenenfalls das Gerät.
Der Schieber schließt nicht vollständig oder die Zubereitung beginnt nicht.	→	Leeren Sie den Kapselauffangbehälter. Stellen Sie sicher, dass keine Kapsel im Gerät verklemt ist.
Das Gerät läuft aus oder der Kaffee läuft nicht richtig durch.	→	Stellen Sie sicher, dass der Wassertank korrekt eingesetzt ist.
Die Soft-Touch-Tasten blinken abwechselnd von hinten nach vorne.	→	Leeren Sie den Auffangbehälter für gebrauchte Kapseln und stellen Sie sicher, dass keine Kapsel darin verklemt ist. Berühren Sie dann eine Taste. Sollte das Problem weiterhin bestehen, wenden Sie sich an den <i>Nespresso Club</i> .
Die Soft-Touch-Tasten blinken abwechselnd von vorne nach hinten.	→	Füllen Sie den Wassertank. Sollte das Problem weiterhin bestehen, wenden Sie sich an den <i>Nespresso Club</i> .
Alle Soft-Touch-Tasten blinken schnell.	→	Verlassen Sie den Entkalkungsmodus, berühren Sie mind. 3 Sekunden lang gleichzeitig alle drei Soft-Touch-Tasten. Nehmen Sie das Gerät vom Netz und schliessen Sie es nach 10 Sek. wieder an das Netz an. Wenden Sie sich gegebenenfalls an den <i>Nespresso Club</i> .
Es läuft nur Wasser heraus, kein Kaffee (trotz eingesetzter Kaffee kapsel).	→	Lassen Sie den Schieber des Kapselensatzes nach vorn gleiten bis er ganz geschlossen ist. Sollte das Problem weiterhin bestehen, wenden Sie sich an den <i>Nespresso Club</i> .
Gerät schaltet sich ab.	→	Um Energie zu sparen, schaltet sich das Gerät automatisch ab, wenn es 9 Minuten lang nicht benutzt wurde. Siehe Abschnitt «Energiesparkonzept».
Wasser- oder Kaffeefluss stoppt nicht bei Berührung einer der Soft-Touch-Tasten.	→	Bewegen Sie vorsichtig den Schieber nach hinten, um den Wasser- oder Kaffeefluss zu stoppen.
Nessun indicatore luminoso è acceso.	→	La macchina è passata automaticamente in modalità OFF; toccare uno dei pulsanti o aprire la finestra scorrevole. Controllare l'alimentazione: presa, tensione, fusibile.
Nessuna erogazione di caffè o acqua.	→	Controllare il serbatoio dell'acqua; se è vuoto, riempirlo con acqua potabile, fredda e fresca.. Se necessario, eseguire la decalcificazione.
Il caffè non è abbastanza caldo.	→	Preriscaldare la tazzina. Se necessario, eseguire la decalcificazione.
La finestra scorrevole non si chiude completamente o l'erogazione non si avvia.	→	Svuotare il contenitore delle capsule. Controllare che non vi siano capsule bloccate all'interno della macchina.
Perdite o flusso di caffè non regolare.	→	Verificare che il serbatoio dell'acqua sia posizionato in modo corretto.
Luce intermittente alternata (indietro-avanti).	→	Svuotare il contenitore delle capsule e verificare che non vi siano capsule bloccate all'interno. Infine toccare un qualsiasi pulsante. Se il problema persiste, contattare il <i>Nespresso Club</i> .
Luce intermittente alternata (davanti-dietro).	→	Riempire il serbatoio dell'acqua. Se il problema persiste, contattare il <i>Nespresso Club</i> .
Luce intermittente rapidamente.	→	Uscire dalla modalità di decalcificazione, premere contemporaneamente i 3 pulsanti per almeno 3 secondi. Scollegare la spina dalla presa di corrente e collegarla dopo 10 sec. Se il problema persiste, contattare il <i>Nespresso Club</i> .
Fuoriuscita di acqua ma non di caffè (a capsula inserita).	→	Verificare che la finestra scorrevole sia ben chiusa. Se il problema persiste, contattare il <i>Nespresso Club</i> .
La macchina passa in modalità OFF.	→	Per risparmiare energia, la macchina passa in modalità OFF dopo 9 minuti di inutilizzo. Vedere paragrafo «Risparmio energetico».
L'acqua o il caffè continuano a uscire anche premendo qualsiasi pulsante.	→	Spostare delicatamente la finestra scorrevole indietro per interrompere il flusso.

DE

KONTAKTIEREN SIE DEN NESPRESSO CLUB/

IT

CONTATTARE IL NESPRESSO CLUB

Für jegliche weiterführende Information, bei auftretenden Problemen oder auch wenn Sie nur Rat suchen, kontaktieren Sie den *Nespresso* Club.

Kontakteinzelheiten zum *Nespresso* Club finden Sie im Ordner «Willkommen bei *Nespresso*» im Maschinenkarton oder auf www.nespresso.com

Per ulteriori informazioni, in caso di problemi o semplicemente per chiedere consiglio, può contattare il *Nespresso* Club o un rappresentante autorizzato *Nespresso*.

I dettagli per contattare il *Nespresso* Club si possono trovare nel folder «Benvenuti in *Nespresso*» all'interno dell'imballo della macchina o sul sito www.nespresso.com

**GARANTIE/
GARANZIA**

Krups gewährt eine Garantie von 2 Jahren ab dem Kauf des Geräts gegen Materialdefekte und Fehler in der handwerklichen Ausführung. Während dieser Zeitspanne wird Krups jedes defekte Produkt nach eigenem Ermessen reparieren oder austauschen, ohne Kosten für den Besitzer. Die Austauschprodukte oder reparierten Einzelteile unterstehen der noch verbleibenden Original-Garantiedauer oder einer Garantiedauer von sechs Monaten, je nachdem, was länger ist. Diese beschränkte Garantie kommt nicht zur Anwendung bei Beschädigungen, die durch einen Unfall, Missbrauch, unsachgemäße Pflege oder normalem Verschleiss verursacht wurden. Ausgenommen im durch das anwendbare Rechts zulässigen Umfang, nehmen die Bestimmungen dieser eingeschränkten Garantie keine Ausschließungen, Einschränkungen, Änderungen oder Ergänzungen bezüglich des auf Ihren Maschinenkauf zwingend anwendbaren Rechts vor. Wenn Sie der Meinung sind, dass Ihr Produkt fehlerhaft ist, kontaktieren Sie den *Nespresso* Club, um Anweisungen zu erhalten, wohin Sie es senden oder zur Reparatur bringen können.

Krups garantisce questo prodotto contro eventuali difetti di fabbricazione o dei materiali per un periodo di due anni dalla data d'acquisto. Durante tale periodo Krups riparerà o sostituirà gratuitamente, a sua discrezione, qualunque prodotto difettoso. I prodotti sostituiti o i componenti riparati saranno garantiti solamente per la parte di garanzia originale non scaduta o per i successivi sei mesi, a seconda di quale sia il periodo più lungo. Nei limiti e termini previsti dalla legge vigente, questa garanzia limitata non vale per difetti dovuti a incidenti, uso non corretto, manutenzione inadeguata o normale usura. Le condizioni di questa garanzia non escludono, riducono o modificano quanto previsto dalla legge vigente applicabile alla vendita del prodotto al consumatore. In caso si ritenga che il prodotto sia difettoso, si prega di contattare Krups che Le indicherà come procedere per la riparazione.

**ENTSORGUNG UND UMWELTSCHUTZ/
SMALTIMENTO E PROTEZIONE AMBIENTALE**

U

Dieses Gerät entspricht der EU-Richtlinie 2012/19/EC. Verpackungsmaterialien und Geräte enthalten recycelfähige Stoffe. Ihr Gerät enthält wertvolle Materialien, die wiedergewonnen und recycelt werden können. Die Trennung der verschiedenen Abfallmaterialien erleichtert das Recycling des wiederverwertbaren Materials. Bringen Sie das Gerät zu einem Recycling- bzw. Wertstoffhof. Mehr Informationen zur Wiederverwertung erhalten Sie bei Ihren örtlichen Behörden. Erfahren Sie mehr über die *Nespresso* Nachhaltigkeitsstrategie «The Positive Cup» auf www.nespresso.com/positive

Questo apparecchio è conforme alla direttiva 2012/19/UE. I materiali dell'imballaggio e il contenuto dell'apparecchio sono materiali riciclabili. Il Suo apparecchio contiene materiali di valore che possono essere recuperati o riciclati. La separazione dei ri uti rimanenti nei diversi materiali facilita il riciclo delle materie prime preziose. Lasciare l'apparecchio in un'isola ecologica. Può ottenere maggiori informazioni contattando le autorità locali. Per sapere di più sulla strategia di sostenibilità di *Nespresso*, visitare il sito www.nespresso.com/positive

MANUAL DE INSTRUCCIONES

Nespresso, un sistema exclusivo para crear siempre el Espresso perfecto, sin excepción. Todas las máquinas están equipadas con un sistema de extracción único que garantiza hasta 19 bares de presión. Cada parámetro ha sido calculado con gran precisión para garantizar que se extraigan todos los aromas, dar cuerpo al café y crear una crema excepcionalmente espesa y suave.

ÍNDICE

Instrucciones de seguridad	36-38
Descripción general	41
Primer uso o después de un largo periodo de inactividad	42
Preparación del café	43-44
Concepto de ahorro de energía	44
Programación del volumen de agua	45
Reajuste según la configuración de fábrica	45
Vaciado del sistema	45
Limpieza	46
Descalcificación	46-48
Especificaciones	48
Resolución de problemas	49
Póngase en contacto con el Club <i>Nespresso</i>	50
Eliminación de residuos y protección del medio ambiente	50
Garantía	50

MANUAL DE INSTRUÇÕES

Nespresso é um sistema exclusivo que cria o Espresso perfeito, de forma constante. Todas as máquinas *Nespresso* estão equipadas com um sistema de extração único que assegura uma pressão até 19 bar. Cada parâmetro foi calculado com grande precisão para garantir que todos os aromas podem ser extraídos, para dar corpo ao café e criar um creme excepcionalmente suave e encorpado.

ÍNDICE

Medidas de segurança	38-40
Vista geral	41
Primeira utilização ou após longo período de não utilização	42
Preparação de café	43-44
Conceito de poupança de energia	44
Programação do volume de água	45
Redefinição das medidas de fábrica	45
Esvaziamento do sistema	45
Limpeza	46
Descalcificação	46-48
Especificações	48
Resolução de problemas	49
Contacte o Club <i>Nespresso</i>	50
Eliminação de resíduos e proteção ambiental	50
Garantia	50

INSTRUCCIONES DE SEGURIDAD



⚠ ATENCIÓN: las instrucciones de seguridad forman parte de la máquina. Léalas detenidamente antes de usar su nueva máquina por primera vez. Guárdelas donde pueda encontrarlas fácilmente para futuras consultas.

⚠ ATENCIÓN: cuando vea este símbolo, consulte las instrucciones de seguridad para evitar posibles lesiones o daños.

ℹ INFORMACIÓN: cuando vea este símbolo, siga los consejos indicados para un uso correcto y seguro de la máquina.

• Esta máquina está destinada a la elaboración de bebidas según

indica el presente manual.

- No la utilice para usos distintos a los previstos.
- Esta máquina ha sido diseñada para usarse exclusivamente en interiores y en condiciones de temperatura no extremas.
- Proteja la máquina de la luz solar directa, del contacto prolongado con salpicaduras de agua y de la humedad.
- Esta máquina está pensada para un uso exclusivamente doméstico y en aplicaciones similares como: cocinas para el personal en tiendas, oficinas y otros entornos de trabajo; agroturismos; para clientes de hoteles, moteles, albergues y otros alojamientos.
- Esta máquina puede ser utilizada por niños a partir de ocho años, siempre que lo hagan bajo control y que hayan recibido instrucciones sobre cómo usar la máquina de forma segura y que sean plenamente conscientes de los posibles peligros derivados de su uso. Los niños no podrán llevar a

cabo la limpieza y el mantenimiento de esta máquina a menos que sean mayores de ocho años y siempre bajo la supervisión de un adulto.

- Mantenga la máquina y el cable fuera del alcance de los niños menores de ocho años.
- Esta máquina puede ser utilizada por personas con discapacidades físicas, sensoriales o mentales o que no tengan experiencia o conocimientos suficientes, siempre que lo hagan bajo supervisión o hayan recibido instrucciones sobre cómo usar la máquina de forma segura y sean conscientes de los posibles peligros.
- Los niños no podrán utilizar la máquina como si fuera un juguete.
- El fabricante no asumirá ninguna responsabilidad y la garantía quedará anulada en caso de uso comercial o manipulación/ utilización inadecuada de la máquina, así como por cualquier daño que resulte de su uso para otros propósitos, manejo incorrecto, reparación por parte

de personal no cualificado o incumplimiento de las instrucciones.

Evite el riesgo de descargas eléctricas mortales y de incendios.

- En caso de emergencia, desenchúfela inmediatamente de la toma de corriente.
- Enchufe la máquina únicamente a una toma de corriente adecuada, de fácil acceso y con toma de tierra. Asegúrese de que la tensión de red se corresponde con la indicada en la placa de especificaciones. El uso de una conexión incorrecta anulará la garantía.

La máquina solo debe conectarse tras su instalación.

- No tense el cable sobre bordes afilados, no lo fije ni lo deje colgar.
- Mantenga el cable apartado del calor y la humedad.
- En caso de que el cable de alimentación presente daños,

deberá ser reemplazado por el fabricante, por el servicio técnico o por personal cualificado para evitar riesgos.

- Si el cable está deteriorado, no utilice la máquina.
- Devuelva la máquina al Club *Nespresso* o a un representante autorizado *Nespresso*.
- Si necesita un cable de prolongación, emplee únicamente uno cuyo conductor tenga una sección de como mínimo 1,5 mm² o que sea adecuado a la potencia especificada.
- Para evitar daños graves, jamás coloque la máquina encima o al lado de superficies calientes, como radiadores, fogones, hornos, hornillos de gas, llamas o similares.
- Colóquela siempre sobre una superficie horizontal, uniforme y estable. La superficie debe ser resistente al calor y a líquidos como agua, café, productos descalcificadores o similares.
- Desconecte la máquina de la

red eléctrica cuando no vaya a utilizarla durante un largo periodo de tiempo. Desconéctela extrayendo el enchufe sin tirar del cable, ya que este podría resultar dañado.

- Antes de realizar cualquier operación de mantenimiento o limpieza, desenchufe la máquina de la toma de corriente y deje que se enfríe.
- Nunca toque el cable con las manos mojadas.
- Nunca sumerja la máquina total ni parcialmente en agua u otro líquido.
- Nunca introduzca la máquina ni ninguna de sus partes en un lavavajillas.
- La combinación de agua y electricidad es peligrosa y puede provocar descargas eléctricas mortales.
- No abra la máquina, ya que podría recibir una descarga eléctrica.
- No introduzca ningún objeto por las aberturas, ya que podría provocar un incendio o una descarga eléctrica.

Evite posibles daños durante la utilización de la máquina.

- Nunca desatienda la máquina mientras está funcionando.
- No utilice la máquina si presenta algún daño o no funciona correctamente. Desenchúfela inmediatamente de la toma de corriente. Póngase en contacto con el Club *Nespresso* o con un representante autorizado *Nespresso* para su examen, reparación o ajuste.
- Una máquina estropeada puede causar descargas eléctricas, quemaduras e incendios.
- Baje siempre el deslizador completamente y nunca lo abra durante su funcionamiento. Para evitar quemaduras.
- No coloque los dedos debajo de la salida del café, ya que podría sufrir quemaduras.
- No introduzca los dedos en el compartimento o el tubo de las cápsulas, ya que podría sufrir lesiones.
- Puede salir agua alrededor de la cápsula si ésta no es perforada por las cuchillas y dañar la máquina.
- Nunca utilice una cápsula dañada o deformada. Si una cápsula queda atascada en el compartimento de las cápsulas, apague la máquina y desconéctela de la alimentación antes de realizar cualquier operación. Póngase en contacto con el Club *Nespresso* o con un representante autorizado *Nespresso*.
- Llene el depósito de agua solo con agua potable.
- Vacíe el depósito de agua si no va a usar la máquina durante un largo periodo de tiempo, como por ejemplo durante las vacaciones.
- Cambie el agua del depósito si la máquina no se ha utilizado durante un fin de semana o un periodo de tiempo similar.
- No utilice la máquina sin la bandeja ni la rejilla antigoteo para evitar que se produzcan derrames sobre las superficies próximas.
- No utilice productos de limpieza agresivos ni disolventes. Use un paño húmedo y un producto de

ES

limpieza suave para limpiar la superficie de la máquina.

PT

- Para limpiar la máquina utilice únicamente utensilios de limpieza limpios.
- Al desembalar la máquina, retire la película de plástico y deséchela.
- Esta máquina utiliza cápsulas de café *Nespresso* disponibles exclusivamente a través del Club *Nespresso* o de su representante autorizado *Nespresso*.
- Todas las máquinas *Nespresso* se someten a estrictos controles. Las pruebas de fiabilidad se llevan a cabo en condiciones de funcionamiento reales sobre unidades seleccionadas de forma aleatoria. Por ello, algunas máquinas pueden presentar señales de un uso previo.
- *Nespresso* se reserva el derecho de modificar las instrucciones sin previo aviso.

Descalcificación

- El uso correcto del producto descalcificador *Nespresso* ayuda a garantizar un funcionamiento correcto de su máquina durante su vida útil, lo que hará que su café sea tan perfecto como el primer día.

CONSERVE ESTAS INSTRUCCIONES

Entréguelas a cualquier posible futuro usuario. Este manual de instrucciones también está disponible en [formato PDF en nespresso.com](http://nespresso.com)

MEDIDAS DE SEGURANÇA



⚠ CUIDADO: as medidas de segurança fazem parte da máquina. Leia-as cuidadosamente antes de usar a sua nova máquina pela primeira vez. Guarde-as num local onde facilmente a possa encontrar mais tarde.

⚠ CUIDADO: quando visualizar este sinal, por favor consulte as medidas de segurança a fim de evitar riscos e danos.

ℹ INFORMAÇÃO: quando visualizar este sinal, por favor atente à indicação para uma correta e segura utilização da sua máquina.

- A máquina está concebida para a preparação de bebidas de acordo com estas instruções.

- Não use a máquina para outros fins.
- A máquina foi concebida apenas para uma utilização de interior, com temperaturas não extremas.
- Proteja a máquina dos efeitos da exposição solar, do contacto prolongado com água e humidade.
- Esta máquina está concebida apenas para utilização doméstica e aplicações similares, tais como: áreas de copa de pessoal em lojas, escritórios e outros ambientes profissionais; por clientes em hotéis, motéis e outros espaços residenciais.
- Esta máquina pode ser usada por crianças com idades superiores a 8 anos, caso lhes tenha sido dada supervisão e instruções sobre a utilização do aparelho em total segurança, compreendendo os perigos envolvidos. A limpeza e manutenção do equipamento não devem ser realizadas por crianças, a menos que tenham idades superiores a 8 anos e que estejam sob a vigilância de um adulto.

- Manter a máquina e o cabo fora do alcance de crianças com idades inferiores a 8 anos.
- Esta máquina pode ser usada por pessoas com capacidades físicas, sensoriais ou mentais reduzidas, ou com falta de experiência e conhecimentos, caso lhes tenha sido dada supervisão e instruções sobre a utilização do aparelho em total segurança e compreendendo os potenciais perigos.
- As crianças não devem utilizar a máquina como um brinquedo.
- O fabricante não assume nenhuma responsabilidade e a garantia não será aplicável em caso de utilização comercial, de manuseamento inapropriado da máquina, de dano resultante de uma utilização para outros fins, de operação danosa, de reparação não profissional ou de incumprimento das instruções.

Evite riscos de choque elétrico fatal e incêndio.

- Em caso de emergência: retire

imediatamente a ficha da tomada elétrica.

- Ligue a máquina apenas a tomadas elétricas apropriadas, acessíveis e com ligação a terra. A máquina deve ser ligada apenas após instalação. Certifique-se que a tensão da fonte de alimentação é igual à indicada na chapa de especificações. A utilização de uma ligação incorreta anula a garantia.

O equipamento apenas poderá estar ligado após instalação.

- Não arraste o cabo de alimentação sobre extremidades afiadas, fixe-o ou deixe-o pendurado.
- Mantenha o cabo de alimentação longe de fontes de calor e humidade.
- Se o cabo de alimentação está danificado, deverá ser substituído pelo fabricante, por um serviço reconhecido pelo mesmo ou pessoas qualificadas, de forma a

evitar qualquer risco.

- Se o cabo de alimentação está danificado, não use a máquina.
- Devolver a máquina ao Clube *Nespresso* ou um agente autorizado *Nespresso*.
- Caso seja necessária uma extensão, use apenas um cabo ligado a terra com um condutor de secção transversal de pelo menos 1.5 mm² ou adequado à tomada elétrica.
- Para evitar a ocorrência de danos graves nunca coloque a máquina sobre ou junto a superfícies quentes tais como aquecedores, fogões, fornos, bicos de gás, chamas ou similares.
- Coloque sempre a máquina sobre uma superfície horizontal e estável. A superfície deve ser resistente ao calor e fluidos como a água, café, descalcificante ou similares.
- Desligue a máquina da tomada elétrica em longos períodos de não utilização. Desligue a máquina puxando pela ficha

e não pelo cabo elétrico caso contrário o cabo poderá ficar danificado.

- Antes da limpeza e manutenção, retire a ficha da tomada elétrica e deixe a máquina arrefecer.
- Nunca toque no cabo elétrico com as mãos molhadas.
- Nunca coloque a máquina total ou parcialmente em água ou outro líquido.
- Nunca coloque a máquina ou parte da mesma na máquina de lavar louça.
- A combinação de eletricidade e água é perigosa e pode resultar em choque elétrico fatal.
- Não abra a máquina. Risco de tensão elétrica no interior!
- Não coloque nada em nenhuma abertura. Caso contrário, risco de incêndio ou choque elétrico!

Evite qualquer risco ao manusear a máquina.

- Nunca deixe a máquina sozinha durante a sua utilização.
- Não use a máquina se estiver

danificada ou caso não esteja em perfeitas condições de funcionamento. Remova imediatamente a ficha da tomada elétrica. Contacte o Clube *Nespresso* ou um representante *Nespresso* autorizado para verificação, reparação ou programação.

- Uma máquina danificada pode causar choque elétrico, queimaduras e incêndio.
- Feche sempre o deslizador por completo e nunca o abra durante a utilização. Risco de queimaduras.
- Não coloque os dedos sob a saída de café, risco de queimaduras.
- Não coloque os dedos no compartimento da cápsula ou na ranhura da cápsula. Perigo de lesão!
- Pode ocorrer perda de água à volta da cápsula quando esta não é devidamente perfurada pelas lâminas e danificar a máquina.
- Nunca use uma cápsula danificada ou deformada. Se uma cápsula estiver bloqueada

no compartimento da cápsula, desligue a máquina e retire da alimentação elétrica antes de qualquer operação. Ligue para o Clube *Nespresso* ou agente autorizado *Nespresso*.

- Encha o reservatório de água apenas com água fresca e potável.
- Esvazie o reservatório de água caso a máquina não seja usada durante um longo período de tempo (férias, etc.).
- Substitua a água do reservatório de água quando a máquina não for usada durante um fim de semana ou um período de tempo similar.
- Não use a máquina sem o recuperador de pingos e a respetiva grelha para evitar o derrame de qualquer líquido nas superfícies circundantes.
- Não use nenhum detergente com agente de limpeza forte ou solvente. Use um pano húmido e um agente de limpeza suave para limpar a superfície da máquina.

- Para limpar a máquina, use apenas utensílios de limpeza limpos.
- Ao desembalar a máquina, retire a película de plástico da grelha de pingos e deite fora.
- Esta máquina está concebida para cápsulas *Nespresso* disponíveis exclusivamente através do Clube *Nespresso*.
- Todas as máquinas *Nespresso* são sujeitas a controlos rigorosos. São realizados testes de fiabilidade em condições reais em unidades selecionadas de forma aleatória. Algumas máquinas poderão, de facto, apresentar sinais de utilização prévia.
- *Nespresso* reserva-se o direito de modificar estas instruções sem aviso prévio.

Descalcificação

- O agente descalcificante *Nespresso*, quando usado corretamente, ajuda a assegurar o correto funcionamento da sua máquina durante o seu tempo de vida e a experiência de degustação do seu café tão perfeita como no primeiro dia.

**GUARDE ESTAS INSTRUÇÕES
Entregue-as ao utilizador
seguinte.**

**Este manual também está
disponível em formato PDF
em nespresso.com**

DESCRIPCIÓN GENERAL/ VISTA GERAL

ES

PT

Contenido del embalaje Conteúdo da embalagem



Máquina de café
Máquina de café



Cápsulas Nespresso de muestra
Oferta para degustação de
cápsula Nespresso



Carpeta de bienvenida a
Nespresso
Dossier «Welcome to Nespresso»



Manual de instrucciones
Manual de instruções

- 1** Zona de botones:
R) Botón Ristretto
E) Botón Espresso
L) Botón Lungo
Área Teclas Soft Touch:
R) tecla Ristretto
E) tecla Espresso
L) tecla Lungo
- 2** Deslizador para la introducción de cápsulas
Deslizante para introdução da cápsula
- 3** Contenedor de cápsulas usadas y bandeja antigoteo
Recipiente de cápsulas usadas e gaveta de recolha de pingos
- 4** Soporte para tazas y rejilla antigoteo ajustables
Suporte de chávenas ajustável e grelha da gaveta de recolha de pingos
- 5** Salida del café
Saída de café
- 6** Brazo del depósito de agua ajustable
Braço ajustável do depósito de água
- 7** Depósito de agua
Depósito de água
- 8** Tapa del depósito de agua
Tampa do depósito de água

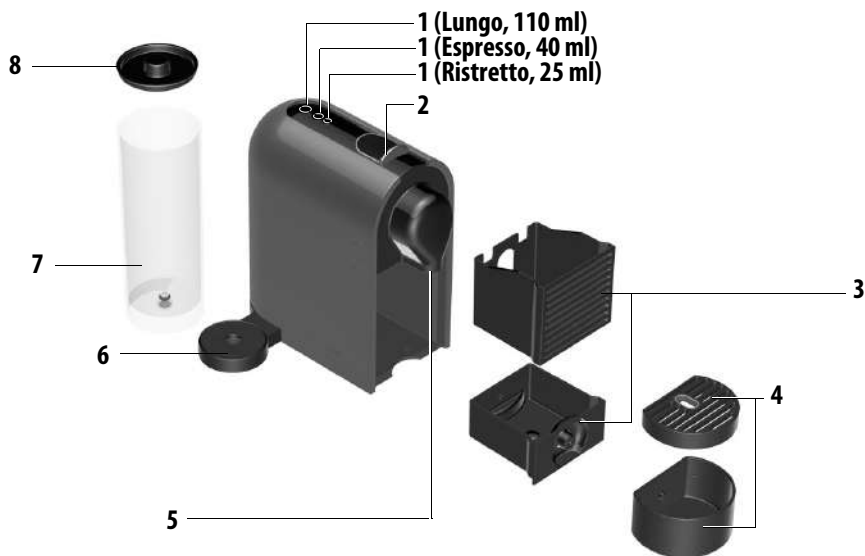

ES **PRIMER USO O DESPUÉS DE UN LARGO PERIODO DE INACTIVIDAD/**
PT **PRIMEIRA UTILIZAÇÃO OU APÓS LONGO PERÍODO DE NÃO UTILIZAÇÃO**

⚠ En primer lugar, lea las instrucciones de seguridad para evitar riesgos de descarga eléctrica mortal e incendio./Leia primeiro as medidas de segurança para evitar riscos de choque eléctrico fatal e incêndio.



Retire el depósito de agua y el contenedor de cápsulas usadas. Ajuste la longitud del cable y almacene el exceso del mismo debajo de la máquina.

Retire o depósito de água e o recipiente de cápsulas. Ajuste o comprimento do cabo e acondicione o excesso debaixo da máquina.

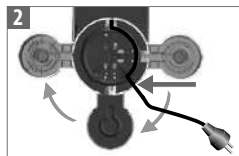

Introduzca el cable restante en la guía situada debajo del encaje del depósito de agua, a la izquierda o a la derecha, según la posición elegida para el depósito de agua, y coloque la máquina en posición vertical.

Coloque o cabo remanescente na guia debaixo do depósito de água encaixado à esquerda ou à direita dependendo da posição escolhida para o depósito de água e coloque a máquina na posição vertical.

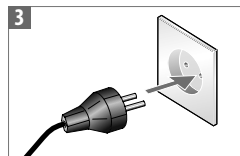

Conecte la máquina a la red eléctrica. Ligue a máquina à corrente.



Aclare el depósito de agua y, a continuación, llénelo de agua potable.

Enxague o depósito de água antes de o encher com água potável.



Coloque el depósito de agua en su brazo. Queda fijado con imanes. Introduzca la bandeja antigoteo y el contenedor de cápsulas usadas en su posición. Para su seguridad, utilice la máquina solo cuando la bandeja antigoteo y el contenedor de cápsulas usadas estén en su posición.

Coloque a gaveta de recolha de pingos e o recipiente de cápsulas usadas nos respetivos compartimentos. Para sua segurança, utilize a máquina apenas com a gaveta de recolha de pingos e o recipiente de cápsulas usadas devidamente colocados. Posicione o depósito de água no seu braço.



Encienda la máquina mediante la apertura del deslizador. Para ello, deslícelo hacia la parte trasera de la máquina. Luz intermitente en uno de los botones de café: precalentamiento de 25 segundos aproximadamente. Luz fija: la máquina está preparada.

Coloque a máquina em ON ao abrir o deslizante, empurrando-o para a parte de trás da máquina. Luz intermitente numa das teclas de café: em aquecimento durante cerca de 25 segundos Luz fixa: pronta.



La máquina puede pasar al modo de apagado en cualquier momento cuando el deslizador está cerrado si se pulsa cualquiera de los botones durante más de 3 s. Esta acción quedará confirmada con el destello de los otros dos botones. A máquina pode ser colocada em modo OFF a qualquer momento quando o deslizante está fechado, pressionando qualquer tecla por mais de 3 segundos, confirmado pelas outras 2 teclas que piscam.



Coloque un recipiente debajo de la salida del café. Pulse el botón Lungo. Cierre el deslizador para aclarar la máquina. Repítalo tres veces. Coloque um recipiente debaixo da saída de café. Pressione o botão Lungo. Feche o deslizante para enxaguar a máquina. Repita três vezes.

PREPARACIÓN DEL CAFÉ/ PREPARAÇÃO DE CAFÉ

U

ES

PT



Llene el depósito de agua con agua potable.
Encha o depósito de água com água potável.



Coloque una taza debajo de la salida del café.
Coloque uma chávena debaixo da saída de café.



Encienda la máquina mediante el desplazamiento del deslizador o al tocar la Zona de botones. Luz intermitente en uno de los botones de café: precalentamiento de 25 segundos aproximadamente. Luz fija: la máquina está preparada.
Coloque a máquina em ON empurrando o deslizador ou tocando na zona das teclas Soft Touch. Luz intermitente numa das teclas de café: em aquecimento durante cerca de 25 segundos. Luz fixa: pronta.



Lungo 110 ml
Espresso 40 ml
Ristretto 25 ml

Seleccione el botón Ristretto (25 ml), Espresso (40 ml) o Lungo (110 ml) en función del tamaño de taza recomendado para el Grand Cru elegido. Puede seleccionar el botón de café que deseé incluso cuando la máquina está todavía en la fase de calentamiento. El café comenzará a fluir automáticamente cuando la máquina esté preparada.
Selecione a tecla Ristretto (25 ml), Espresso (40 ml) ou Lungo (110 ml) com base no tamanho de chávena recomendado com o Grand Cru escolhido. Pode seleccionar a tecla do café desejado mesmo durante o período de aquecimento da máquina. O café será extraído automaticamente quando a máquina estiver pronta.



Lungo 110 ml
Espresso 40 ml
Ristretto 25 ml

La máquina le propone el tamaño de taza seleccionado con mayor frecuencia (en función de los últimos 11 cafés). Espresso es el tamaño previsto como configuración de fábrica. Puede cambiarlo al seleccionar el botón correspondiente a cualquier otro tamaño de taza.

A máquina propõe-lhe o tamanho de chávena escolhido com maior frequência (baseado nos 11 últimos cafés), sendo o Espresso a definição de fábrica. Pode alterar essa sugestão ao selecionar outra tecla de tamanho de chávena.



Abra totalmente el deslizador e introduzca la cápsula.
Abra completamente o deslizador e introduza a cápsula.



Cierre el deslizador.
Feche o deslizador.



La preparación se detendrá automáticamente.
A preparação será interrompida automaticamente. A cápsula será ejetada automaticamente.





Para detener antes la salida del café, pulse el botón activo o desplace el deslizador hacia la parte trasera de la máquina hasta que se detenga. Para interrumpir el flujo de café antes, presione a tecla ativa ou movimento o deslizador para a parte de trás da máquina até que ela pare.



Para llenar manualmente su café, pulse cualquier botón de tamaño de la taza dentro de los 4 segundos siguientes al término de la preparación y pulse de nuevo el botón activo para detener esta acción. Para completar manualmente o seu café, pressione qualquer uma das teclas de chávena nos 4 segundos seguintes ao final da extração e pressione novamente a tecla ativa para parar.



Para modificar durante la preparación el tamaño de taza seleccionado, pulse el botón correspondiente al nuevo tamaño de taza deseado. La máquina se detendrá automáticamente si el volumen de café extraído ya es superior al correspondiente al nuevo tamaño de taza deseado. Para alterar o tamanho de chávena selecionado durante a extração, selecione a tecla do novo tamanho desejado. A máquina irá parar imediatamente caso o volume extraído já seja superior ao novo tamanho de chávena desejado.



Para colocar un vaso de recetas de leche, cambie la posición del soporte para tazas al imán del lado izquierdo o derecho. La máquina expulsará la cápsula automáticamente. Para colocar um copo com receitas de leite, desloque o suporte de chávenas para o íman do lado esquerdo ou direito. A cápsula será ejetada automaticamente.

CONCEPTO DE AHORRO DE ENERGÍA/ CONCEITO DE POUPANÇA DE ENERGIA



Modo de apagado automático: la máquina pasará al modo de apagado de forma automática después de 9 minutos sin utilizarse. Modo automático OFF: a máquina ficará automaticamente em modo OFF após 9 minutos de não utilização.



La máquina puede pasar al modo de apagado en cualquier momento cuando el deslizador está cerrado si se pulsa cualquiera de los botones durante más de 3 s. Esta acción quedará confirmada con el destello de los otros dos botones. A máquina pode ser colocada em modo OFF a qualquer momento quando o deslizador está fechado, pressionando qualquer tecla por mais de 3 segundos, confirmado pelas outras 2 teclas que piscam.



Para cambiar el modo de apagado automático de 9 a 30 minutos, cierre el deslizador y mantenga pulsados los botones Lungo y Ristretto durante más de 3 s. El botón Espresso se ilumina una vez. Para volver a la opción de 9 minutos repita el mismo procedimiento. El botón Espresso se ilumina tres veces.

Para alterar o modo OFF automático de 9 para 30 minutos, com o deslizador fechado, pressione e mantenha pressionadas as teclas Lungo e Ristretto por mais de 3 segundos. A tecla Espresso pisca 1 vez. Para repor os 9 minutos, repita o mesmo procedimento. A tecla Espresso pisca 3 vezes.

PROGRAMACIÓN DEL VOLUMEN DE AGUA/ PROGRAMAÇÃO DO VOLUME DE ÁGUA



Se puede programar cualquier botón. Abra totalmente el deslizador e introduzca la cápsula. Qualquer tecla pode ser programada. Abra completamente o deslizador e introduza a cápsula.



Mantenga pulsado el botón mientras cierra el deslizador. Suéltelo cuando haya alcanzado el volumen deseado. Los otros dos botones se iluminarán. El nivel del volumen de agua ha quedado registrado en el botón utilizado para la programación. Pressione e mantenha pressionada a tecla enquanto fecha o deslizador. Solte a tecla quando atingido o volume desejado. As outras 2 teclas piscam. O volume de água está agora memorizado na tecla usada para a programação.

REAJUSTE SEGÚN LA CONFIGURACIÓN DE FÁBRICA/ REDEFINIÇÃO DAS MEDIDAS DE FÁBRICA

U

ES

PT



Mantenga pulsados los botones Espresso y Lungo simultáneamente durante más de 4 s. Los otros dos botones se iluminarán.

Pressione e mantenha pressionadas as teclas Espresso e Lungo em simultâneo pelo menos por 4 segundos. As outras teclas piscam.

- i** La configuración de fábrica es la siguiente:
1. Botones Lungo, Espresso y Ristretto en 110 ml, 40 ml y 25 ml.
 2. Modo de apagado automático después de 9 minutos.
 3. Tamaño de taza seleccionado con mayor frecuencia: Espresso 40 ml.
- i** As definições de fábrica são:
1. Teclas Lungo, Espresso, Ristretto - 110 ml, 40 ml, 25 ml.
 2. Modo OFF automático após 9 minutos.
 3. Tamanho de chávena mais frequente Espresso 40 ml.

VACIADO DEL SISTEMA antes de un periodo sin utilizarse, para protegerlo contra una congelación o antes de una reparación/ ESVAZIAMENTO DO SISTEMA (antes de um periodo de não utilização, para proteção contra o gelo ou antes de qualquer reparação)



Importante: la máquina permanecerá bloqueada durante 10 minutos después del vaciado. Retire el depósito de agua. Coloque un recipiente debajo de la salida del café.

De salientar, a máquina fica bloqueada durante 10 minutos após o esvaziamento! Retire o depósito de água. Coloque um recipiente debaixo da saída de café.



Abra el deslizador. Mantenga pulsados durante más de 6 s los botones Ristretto y Lungo simultáneamente. El otro botón se iluminará. A continuación, cierre el deslizador para iniciar el proceso.

Abra o deslizador. Pressione e mantenha pressionadas durante 6 segundos as teclas Ristretto e Lungo em simultâneo. A outra tecla irá piscar. Feche o deslizador para iniciar procedimento.



La máquina pasará al modo de apagado de forma automática cuando se vacíe.

A máquina entra automaticamente em modo OFF após esvaziamento.



Para garantizar las mejores condiciones de higiene, se recomienda vaciar y limpiar a diario el contenedor de cápsulas usadas. Por questões de higiene, é altamente recomendado o esvaziamento/limpeza do recuperador de cápsulas usadas todos os dias.

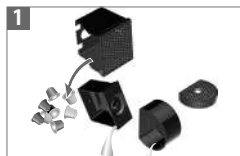

Vacíe la bandeja antigoteo y el contenedor de cápsulas usadas.
Esvazie o recipiente de água residual e de cápsulas usadas.



Limpe periódicamente la salida del café con un paño húmedo.
Limpe a saída de café regularmente com um pano húmido.



⚠ No sumerja la máquina total o parcialmente en agua.
⚠ Nunca mergulhe a máquina ou parte dela em água.



No utilizar disolvente fuerte o abrasivo, estropajo ni detergente en crema. No limpiar en el lavavajillas.
Não use detergente em creme, esponjas ou solventes fortes ou abrasivos. Não coloque na máquina de lavar loiça.



Duración aproximada: 15 minutos.
Duração aproximada de 15 minutos.

DESCALCIFICACIÓN/ DESCALCIFICAÇÃO

⚠ Lea las instrucciones de seguridad del paquete de descalcificación y consulte la tabla para averiguar la frecuencia de uso (véase el apartado Descalcificación de este manual).
⚠ Leia as medidas de segurança na embalagem do kit descalcificante e atente à tabela de frequência de utilização (ver a secção Descalcificação neste manual).

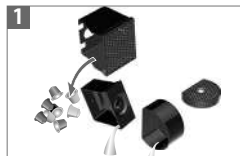

Vacíe la bandeja antigoteo y el contenedor de cápsulas usadas.
Esvazie o recipiente de água residual e de cápsulas usadas.



Llene el depósito de agua con una unidad de agente de descalcificación Nespresso y añada 0.5 L de agua.
Coloque 1 unidade de líquido descalcificante Nespresso no depósito de água e adicione 0.5 L de água.



Coloque un recipiente (volumen mínimo: 0.6 L) debajo de la salida del café.
Posicione um recipiente (volumen mínimo 0.6 L) debaixo da saída de café.



Encienda la máquina pulsando uno de los botones de selección del tamaño de la taza.
Ligue a máquina pressionando uma das teclas de seleção de chávena.



5
Luz intermitente: calentamiento.
Luz fija: la máquina está preparada.
Luz intermitente: em aquecimento.
Luz fixa: pronta.

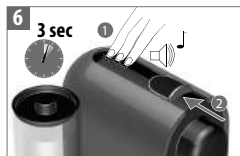

6 3 sec
Para acceder al modo limpieza, pulse los 3 controles simultáneamente durante al menos 3 segundos con el deslizador cerrado. Sonará una señal acústica de confirmación. Abra el deslizador.
Para entrar no modo desincrustante, pressione os 3 controlos em simultâneo e com a parte deslizante fechada durante, pelo menos, 3 segundos. Ouvirá um pequeno bip de confirmação. Abra o deslizante.



7 3 sec
Pulse los tres botones simultáneamente durante más de 3 s. Sonará una señal acústica de confirmación. El área de los controles comenzará a parpadear rápidamente.
Pressione as 3 teclas simultâneamente durante mais de 3 segundos. Confirmará com um pequeno som. A área dos controlos começará a piscar rapidamente.



8
Cierre el deslizador para comenzar la descalcificación. La máquina se detendrá cuando el depósito de agua esté vacío.
Feche o deslizante para iniciar a descalcificação. A máquina pára quando o depósito de água estiver vazio.



9
Vuelva a llenar el depósito de agua con la solución de descalcificación recogida en el recipiente y pulse cualquier botón para repetir el proceso.
Volte a colocar no depósito de água a solução descalcificante recolhida no recipiente e pressione uma tecla qualquer para repetir o procedimento.



10
Vacíe y aclare cuidadosamente el depósito de agua, el contenedor de cápsulas usadas, la bandeja antigoteo y el soporte para tazas. Llene el depósito de agua con agua potable.
Esvazie e enxágue cuidadosamente o depósito de água, o recipiente de cápsulas, a gaveta de recolha de pingos e o suporte de chávenas. Encha o depósito de água com água potável.



11
Cuando la máquina esté preparada, pulse cualquier botón para aclarar el aparato. La máquina se detendrá cuando esta acción haya concluido.
Quando estiver pronta, toque qualquer uma das teclas para enxaguar a máquina. A máquina pára quando tiver terminado o enxaguamento.

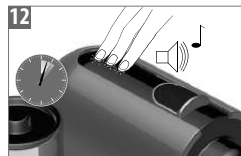

12
Para salir del modo de descalcificación pulse los tres botones simultáneamente durante más de 3 s. Un sonido breve confirmará esta acción. La máquina está preparada para ser utilizada.
Para sair do modo de descalcificação, pressione as 3 teclas simultâneamente durante mais de 3 segundos. Um pequeno som irá confirmar essa operação. A máquina está pronta para utilização.

⚠ MODO DE DESCALCIFICACIÓN

La solución de descalcificación puede ser nociva. Evite el contacto con los ojos, la piel y otras superficies. Si desea evitar daños en su máquina, no utilice nunca ningún producto que no sea el kit de descalcificación de *Nespresso* disponible en el Club *Nespresso*. La siguiente tabla le indicará la frecuencia de descalcificación necesaria para obtener el rendimiento óptimo de su máquina en función de la dureza del agua. Para solucionar cualquier consulta adicional relacionada con la descalcificación, póngase en contacto con el Club *Nespresso*.

⚠ MODO DE DESCALCIFICAÇÃO

CUIDADO A solução de descalcificação pode ser prejudicial. Evite o contacto com os olhos, a pele e outras superfícies. Nunca utilize qualquer outro produto para além do kit de descalcificação *Nespresso* disponível no Clube *Nespresso* para evitar danos na sua máquina. A tabela abaixo indica a frequência de descalcificação necessária para obter o melhor desempenho da sua máquina, com base na dureza da água. Para quaisquer questões adicionais que possa ter relativamente à descalcificação, contacte o Clube *Nespresso*.

Dureza del agua:		Descalcificar tras:		fh	Grado francés
Dureza da água:		Descalcifique após:		fh	Grau francês
fH	dH	CaCO ₃	Cups (40 ml)	dh	Grado alemán
36	20	360 mg/l	1000	dh	Grau alemán
18	10	180 mg/l	2000	CaCO ₃	Carbonato cálcico
0	0	0 mg/l	4000	CaCO ₃	Carbonato de Cálcio

ESPECIFICACIONES/ ESPECIFICAÇÕES

 220 V, 50-60 Hz, <1260 W

 0,8 L

P_{max} 19 bares



115 mm



251 mm



369 mm



~ 3 kg

RESOLUCIÓN DE PROBLEMAS/ RESOLUÇÃO DE PROBLEMAS

U

ES
PT

No hay luz en los botones de selección del tamaño de la taza.	→	La máquina ha pasado al modo de apagado de forma automática; pulse cualquier botón de selección del tamaño de la taza o desplace el deslizador. Compruebe la red: enchufe, voltaje, fusible.
No sale café. No sale agua.	→	Compruebe el depósito de agua. Si está vacío, llénelo de agua potable. Descalcifique si es necesario.
El café no está lo suficientemente caliente.	→	Pre caliente la taza. Descalcifique la máquina si es necesario.
El deslizador no se cierra totalmente o la máquina no inicia la preparación.	→	Vacíe el contenedor de cápsulas usadas. Compruebe que no hay ninguna cápsula atascada en el interior de la máquina.
Hay una fuga o el flujo de café es anormal.	→	Compruebe que el depósito de agua está bien colocado.
Las luces se iluminan alternativamente desde atrás hacia delante.	→	Vacíe el contenedor de cápsulas usadas y compruebe que no hay ninguna cápsula atascada en su interior. A continuación, pulse cualquier botón. Si el problema persiste, llame al Club <i>Nespresso</i> .
Las luces se iluminan alternativamente de delante hacia atrás.	→	Llene el depósito de agua. Si el problema persiste, llame al Club <i>Nespresso</i> .
Las luces se iluminan rápidamente.	→	Para salir del modo de descalcificación pulse los tres botones simultáneamente durante más de 3 s. Desconecte el enchufe de la red y vuelva a conectarlo después de 10 s. Si el problema persiste, llame al Club <i>Nespresso</i> .
No sale café, solo sale agua (a pesar de haber introducido una cápsula).	→	Tire del deslizador para asegurarse de que está cerrado. En caso de no poder resolver el problema, llame al Club <i>Nespresso</i> .
La máquina pasa al modo de apagado.	→	Para ahorrar energía, la máquina se apagará automáticamente después de 9 minutos sin utilizarse. Véase el apartado de Concepto de ahorro de energía.
El flujo de agua o de café no se detiene incluso aunque se pulsen los botones de selección del tamaño de la taza.	→	Desplace suavemente el deslizador hacia la parte trasera de la máquina para detener el flujo.
Sem luz nas teclas de seleção de chávena.	→	A máquina entrou em modo OFF automaticamente; pressione uma das teclas de seleção de chávena ou empurre o deslizador. Verifique as ligações: tomada, voltagem, fusível.
Sem café, sem água.	→	Verifique o depósito de água, caso esteja vazio, encha-o com água potável. Descalcifique, se necessário.
O café não está suficientemente quente.	→	Faça o pré-aquecimento da chávena. Descalcifique a máquina, se necessário.
O deslizador não fecha na totalidade ou a máquina não começa a extração.	→	Esvazie o recipiente de cápsulas. Verifique se está alguma cápsula bloqueada no interior da máquina.
Fuga de água ou fluxo de café anormal.	→	Verifique se o depósito de água está corretamente posicionado.
As luzes piscam de forma regular de trás para a frente.	→	Esvazie o recipiente de cápsulas usadas e certifique-se de que não está nenhuma cápsula bloqueada no interior. Agora, pressione uma tecla qualquer. Se o problema se mantiver, contacte o Clube <i>Nespresso</i> .
As luzes piscam de forma regular da frente para trás.	→	Encha o depósito de água. Se o problema se mantiver, contacte o Clube <i>Nespresso</i> .
As luzes piscam rapidamente.	→	Saia do procedimento de descalcificação, pressione as 3 teclas simultaneamente durante mais de 3 segundos. Desligue e ficha da tomada a volte a ligá-la após 10 seg. Contacte o clube <i>Nespresso</i> , se necessário.
Sem café, sai apenas água (apesar de estar colocada uma cápsula).	→	Puxe o deslizador para garantir que ele está fechado. Em caso de dificuldades, contacte o clube <i>Nespresso</i> .
A máquina entra em modo OFF.	→	Para poupar energia a máquina irá entrar em modo OFF após 9 minutos de não utilização. Ver parágrafo «Conceito de Poupança de Energia».
O fluxo de água ou café não pára ao pressionar qualquer tecla.	→	Empurre suavemente o deslizador para trás para interromper o fluxo.

ES

PÓNGASE EN CONTACTO CON EL CLUB *NESPRESSO*/ CONTACTE O CLUB *NESPRESSO*

PT

Para obtener información adicional, en caso de problemas o simplemente para hacer cualquier consulta, llame al Club *Nespresso* o a un representante autorizado de *Nespresso*.

Los datos de contacto del Club *Nespresso* o de su representante autorizado de *Nespresso* más cercanos se encuentran en la carpeta «Bienvenido a *Nespresso*» incluida en la caja de la máquina o en www.nespresso.com

Caso pretenda informações adicionais, em caso de problemas ou para simples aconselhamento, contacte o Clube *Nespresso* ou agente autorizado Nespresso. Os contactos do seu Clube *Nespresso* ou agente autorizado *Nespresso* mais próximo encontram-se no dossier «Welcome to *Nespresso*» na caixa da sua máquina ou em www.nespresso.com

GARANTÍA/ GARANTIA

Krups garantiza este producto contra todos los defectos de materiales y de fabricación por un periodo de dos años a partir de la fecha de compra. Durante este periodo, Krups reparará o sustituirá, según su criterio, todo producto defectuoso sin cargo alguno para el propietario. Los productos de sustitución o las piezas reparadas tendrán una garantía que cubrirá el plazo restante de la garantía inicial o bien de seis meses, el periodo que sea más largo de los dos. Esta garantía limitada no se aplicará a los defectos resultantes de un accidente, un uso incorrecto, un mantenimiento defectuoso o el desgaste normal. Salvo en la medida en que esté previsto por la legislación en vigor, los términos de esta garantía limitada no excluyen, restringen ni modifican los derechos legales obligatorios relativos a la compra del producto, y les son complementarios. Si cree que su producto es defectuoso, póngase en contacto con Krups para obtener la dirección a la que hay que enviar o llevar la máquina para su reparación.

A Krups assegura garantia a este produto contra defeitos em materiais e de fabrico por um período de dois anos, a partir da data de compra. Durante este período, a Krups repara ou substitui, ao seu critério, qualquer produto defeituoso, sem custos para o proprietário. Os produtos de substituição ou peças reparadas, estão em garantia até ao final da garantia original ou por 6 meses, prevalecendo o maior período. Esta garantia limitada não se aplica a defeitos resultantes de acidentes, uso incorreto, manutenção indevida, ou desgaste normal. Excetuando alguma medida prevista na lei em vigor, os termos desta garantia limitada não excluem, restringem, ou modificam, e são complementares aos direitos legais obrigatórios aplicáveis à venda de produtos. Se entende que este produto está defeituoso, contacte a Krups para instruções de como proceder a reparação.

ELIMINACIÓN DE RESIDUOS Y PROTECCIÓN DEL MEDIO AMBIENTE/ U ELIMINAÇÃO DE RESÍDUOS E PROTEÇÃO AMBIENTAL

Este aparato cumple con la Directiva de 2012/19/CE de la Unión Europea. Los materiales de embalaje y el aparato contienen materiales reciclables. Su aparato contiene materiales valiosos que se pueden recuperar y reciclar. La separación del resto de materiales de desecho en diferentes tipos facilita el reciclaje de valiosas materias primas. Deje el aparato en un punto de recogida. Puede obtener la información necesaria de las autoridades locales. Si desea más información sobre la estrategia en sostenibilidad de *Nespresso*, consulte la página www.nespresso.com/positive

Este aparelho está em conformidade com a diretiva EU 2012/19/CE. Tanto a embalagem como o aparelho contém materiais recicláveis. O seu aparelho contém materiais valiosos que podem ser recuperados ou podem ser reciclados. A separação dos restantes materiais residuais por tipo facilita a reciclagem de matérias-primas valiosas. Deixe o aparelho num ponto de recolha. Pode obter informações sobre a eliminação junto das autoridades locais. Para saber mais sobre a estratégia de sustentabilidade *Nespresso*, vá a www.nespresso.com/positive

U
: C50
XN250



NÁVOD K POUŽITÍ

Nespresso exkluzivní systém pro přípravu výjimečné kávy Espresso, den za dnem. Všechny kávovary jsou vybaveny jedinečným extrakčním systémem, který zaručuje tlak až 19 barů. Každý parametr byl vypočítán s velkou přesností tak, aby bylo možné vyjádřit veškeré aroma každé kávy, dodat jí tělo a vytvořit nesrovnatelnou a bohatou cremu.

OBSAH

Bezpečnostní pokyny	52-54
Obecný přehled	57
První použití nebo spuštění kávovaru po delší době nečinnosti	58
Příprava kávy	59-60
Koncept úspory energie	60
Programování objemu vody	61
Obnovení výrobních nastavení	61
Vypuštění systému	61
Čištění	62
Odvápnění	62-63
Specifikace	64
Odstraňování závad	65
Kontaktujte Nespresso Club	66
Nakládání s odpadem a ochrana životního prostředí	66
Záruka	66

HASZNÁLATI ÚTMUTATÓ

A *Nespresso*, exkluzív rendszerével nap mint nap tökéletes eszpresszót készíthet. Minden kávégépet egy egyedülálló kivonó-rendszerrel van ellátva, mely akár 19 bar nyomást biztosít. Minden paramétert a lehető legpontosabban számítottunk ki, hogy az összehasonlíthatatlanul süri és selymes krémben kibontakozhasson a kávéörlemények minden aromája.

TARTALOM

Biztonsági előírások	54-56
Áttekintés	57
Első használat előtt, vagy hosszabb üzemszünet után	58
A kávé elkészítése	59-60
Energiatakarékos üzemmód	60
A vízmennyiség beállítása	61
A gyári beállítások visszaállítása	61
A rendszer kiürítése	61
Tisztítás	62
Vízkömentesítés	62-63
Műszaki leírás	64
Hibaelhárítás	65
Forduljon a Nespresso Club szakértőjéhez	66
Likvidálás és környezetvédelem	66
Garancia	66



⚠ POZOR: bezpečnostní pokyny jsou součástí přístroje. Přečtěte si je pozorně před prvním použitím vašeho nového přístroje. Uchovávejte je na známém místě, kde budou kdykoli k dispozici.

⚠ POZOR: pokud uvidíte toto upozornění, přečtěte si bezpečnostní pokyny, abyste předešli možnému úrazu či poškození přístroje.

i POZNÁMKA: pokud uvidíte toto upozornění, vezměte na vědomí doporučení pro bezpečné a správné používání vašeho přístroje.

- Tento přístroj je určen pro přípravu nápojů v souladu s

těmito bezpečnostními pokyny.

- Nepoužívejte přístroj pro jiný než určený účel.
- Tento přístroj byl navržen pro použití v interiéru, pouze za standardních teplotních podmínek.
- Nesmí být vystaven přímému slunečnímu svitu, vlhkosti ani delšímu působení vody.
- Tento přístroj je určen pro používání v domácnosti a podobné využití, jako: v zaměstnaneckých kuchyňkách obchodů, kancelářích a jiných pracovištích; klienty v hotelech, motelech a ostatních ubytovacích zařízeních.
- Děti ve věku od 8 let mohou přístroj používat jen pod dohledem nebo byly-li seznámeny s bezpečnostními pokyny a jsou si vědomy rizika s manipulací souvisejícím. Čištění a údržbu nesmí provádět děti bez dozoru.
- Udržujte přístroj i přívodní kabel

mimo dosah dětí mladších 8 let.

- Osoby se sníženými fyzickými, smyslovými či duševními schopnostmi nebo s nedostatkem znalostí a zkušeností mohou přístroj používat jen pod dohledem nebo byly-li seznámeny s bezpečnostními pokyny a jsou si vědomy rizika s manipulací souvisejícím.
- Dohlédněte na děti, aby si s přístrojem nehrály.
- Výrobce nepřebírá žádnou odpovědnost a záruka se nevztahuje na: komerční využití přístroje, nevhodné zacházení či použití, škody způsobené používáním k jiným účelům, nesprávnou činností, neprofesionálními opravami nebo nedodržením bezpečnostních pokynů.

Ochrana před úrazem elektrickým proudem a proti požáru.

- V případě nebezpečí: ihned

vytáhněte zástrčku ze zásuvky.

- Přístroj připojte pouze do vhodných, snadno dostupných a uzemněných elektrických zásuvek. Ujistěte se, že napětí elektrického zdroje je stejné jako napětí uvedené na štítku přístroje. Nesprávné připojení vede k zániku záruky.

Přístroj může být zapojen do sítě až po kompletní instalaci.

- Netahejte kabel přes ostré hrany, přisvorkujte jej nebo nechte volně viset.
- Ujistěte se, že kabel není vystaven nadměrnému žáru ani vlhkosti.
- Pokud je kabel poškozen, musí být, z důvodu bezpečnosti, vyměněn výrobcem, jeho servisem nebo jinou kvalifikovanou osobou.
- Pokud je kabel poškozen, nepoužívejte přístroj.
- Vraťte přístroj *Nespresso Clubu* nebo autorizovanému zástupci *Nespresso*.

- Je-li nutné použít prodlužovací kabel, používejte pouze uzemněný kabel s vodičem o průměru alespoň 1.5mm² a odpovídajícího příkonu.
- Abyste předešli nebezpečí, nikdy neumísťujete přístroj na/k horkým plochám, jako jsou radiátory, trouby, plynové hořáky apod.
- Přístroj vždy umístěte na vodorovný, stabilní a rovný povrch. Povrch pro umístění přístroje musí být odolný vůči teplu a tekutinám, jako jsou káva, voda, odvápnovací prostředek apod.
- Odpojte přístroj ze sítě, pokud jej nebudete delší dobu používat. Odpojte přístroj vytažením zástrčky, nikoli tahem za kabel, mohlo by dojít k poškození kabelu.
- Před čištěním a servisem přístroje jej odpojte od elektrického proudu a nechte vychladnout.
- Nikdy nesahejte na kabel mokřýma rukama.
- Nikdy neponořujte přístroj či jeho části do vody ani jiné tekutiny.
- Nikdy nevkládejte přístroj či jeho části do myčky nádobí.
- Elektrický proud je v kombinaci s vodou nebezpečný a může vést ke smrtelnému úrazu.
- Přístroj nerozebírejte. Je pod napětím!
- Do otvorů přístroje nevkládejte žádné předměty. V opačném případě může dojít k požáru či úrazu elektrickým proudem!

Ochrana před úrazem během provozu přístroje.

- Nikdy nenechávejte přístroj během provozu bez dozoru.
- Nepoužívejte přístroj, pokud je poškozený nebo nepracuje správně. Okamžitě vytáhněte zástrčku ze zásuvky. Kontaktujte *Nespresso Club* nebo autorizovaného zástupce *Nespresso* pro opravy, servisní zásahy nebo úpravy přístroje.
- Poškozený přístroj může způsobit

úraz elektrickým proudem, popálení a požár.

- Vždy zcela uzavřete páku přístroje a neotevírejte ji během použití přístroje. Nebezpečí opaření.
- Nikdy nesahejte pod výpusť kávy, hrozí nebezpečí opaření.
- Nikdy nesahejte do prostoru pro vkládání a odstraňování kapslí. Hrozí nebezpečí úrazu!
- Při neproražení kapsle čepelemi může dojít k protékání vody okolo kapsle a poškození přístroje.
- Nikdy nepoužívejte poškozenou či zdeformovanou kapsli. Pokud je kapsle zablokována v prostoru pro kapsle, vypněte přístroj a odpojte jej z elektrického proudu. Kontaktujte *Nespresso Club* nebo autorizovaného zástupce *Nespresso*.
- Naplňte nádobu na vodu čerstvou a pitnou vodou.
- Vyprázdněte nádobu na vodu, pokud nebudete přístroj delší dobu používat.
- Vyměňte vodu v nádobě na vodu,

pokud jste přístroj nepoužívali během víkendu či podobného časového úseku.

- Nepoužívejte přístroj bez odkapávací nádoby a mřížky, abyste předešli riziku vylití či vystříknutí tekutiny na okolní plochy.
- Nepoužívejte žádný agresivní čisticí prostředek. Povrch přístroje otírejte vlhkým hadříkem a jemným čisticím prostředkem.
- K čištění kávovaru použijte pouze vhodné pomůcky.
- Při vybalování přístroje odstraňte plastovou fólii z odkapávací mřížky a vyhoďte ji.
- Tento přístroj je navržen pro *Nespresso* kávové kapsle, které jsou dostupné výhradně v *Nespresso Clubu* nebo u autorizovaného zástupce *Nespresso*.
- Všechny *Nespresso* přístroje procházejí přísnými kontrolními testy. Testy kvality se v praxi provádějí na náhodně vybraných kávovarech, proto mohou být



patrné stopy předchozího použití.



- *Nespresso* si vyhrazuje právo na změnu návodu k použití bez předchozího upozornění.

Odvápňení

- *Nespresso* odvápnovací prostředek, je-li používán správně, pomáhá zajistit řádné fungování vašeho přístroje po dobu jeho životnosti a zajistí dokonalý požitek z kávy, den za dnem.

USCHOVEJTE TENTO NÁVOD

Předejte jej dalšímu uživateli.

Tento návod k použití je k dispozici také na www.nespresso.com v PDF verzi.

BIZTONSÁGI ELŐÍRÁSOK



⚠ FIGYELEM: a biztonsági előírások a készülék részét képezik. Az új készülék első használata előtt figyelmesen olvassa el az előírásokat. Tartsa olyan helyen, ahol később is megtalálja és átnézheti.

⚠ FIGYELEM: ha ezt a jelet látja, az esetleges sérülések és károk megelőzése érdekében olvassa el a biztonsági előírásokat.

ℹ INFORMÁCIÓ: ha ezt a jelet látja, a készülék biztonságos és megfelelő használata érdekében vegye figyelembe az adott tanácsot.

- A készülék az útmutatóban található előírásoknak megfelelően

italok készítésére való.

- A készüléket kizárólag rendeltetésének megfelelően használja.
 - A készüléket beltéri, nem szélsőséges hőmérsékleti viszonyok melletti használatra tervezték.
 - Ügyeljen arra, hogy a készülék ne érje közvetlen napsugárzás, illetve ne tartsa nedves vagy párák környezetben.
 - A készülék kizárólag háztartási és ahhoz hasonló célú felhasználásra szolgál, mint például: üzletekben kialakított dolgozói konyhákban, irodákban és egyéb munkahelyeken, hotel- és motelvendégek számára, egyéb lakókörnyezetekben és szálláshelyeken.
 - A készüléket 8 év feletti gyermekek csak felügyelettel használhatják, és ha a biztonságos használatról illetve a használattal kapcsolatos veszélyekről tájékoztatást kaptak. A tisztítást és karbantartást gyermekek ne végezzék, kivéve ha
- idősebbek 8 évesnél, és egy felnőtt felügyeli őket.
- A készüléket és a kábelét tartsa távol a 8 év alatti gyermekektől.
 - A készüléket korlátozott fizikai, érzékszervi vagy szellemi képességekkel rendelkező, vagy kevés tapasztalattal és szakismerettel rendelkező személyek csak felügyelettel használhatják, vagy ha a biztonságos használatról illetve a használattal kapcsolatos veszélyekről tájékoztatást kaptak.
 - Gyermekek ne játszanak a készülékkel.
 - A gyártó nem vállal felelősséget a készülék kereskedelmi vagy nem megfelelő használatáért, az előírtaktól eltérő célú használatból következő károkért, hibás működtetésért, nem szakszerű javításért, illetve az utasítások be nem tartásáért, és ezekben az esetekben a garancia sem érvényes.

Kerülje az áramütést és tüzet okozó helyzeteket.

- Vészhelyzet esetén azonnal húzza ki a hálózati dugót a konnektorból.
- A készüléket csak megfelelő, könnyen elérhető, földelt elektromos hálózati csatlakozóhoz csatlakoztassa. Győződjön meg arról, hogy a hálózati feszültség megegyezik a készülék adattábláján feltüntetett feszültségértékkel. Nem megfelelő csatlakozás használata érvényteleníti a garanciát.

A készüléket csak a telepítést követően csatlakoztassa.

- Ne vezesse át a kábelt éles felületeken, ne szorítsa össze és ne hagyja lelógni.
- Védje a kábelt hőhatástól és nedvességtől.
- A sérült tápkábelt kizárólag a gyártó, annak szervizpartnere, vagy hasonló képesítésű szakember cserélheti ki, a

veszélyek elkerülése végett.

- Ha a kábel sérült, ne üzemeltesse a készüléket.
- A készüléket juttassa vissza a *Nespresso Club* címére vagy a *Nespresso* hivatalos képviselőjéhez.
- Ha szükség van hosszabbítókábelre, kizárólag legalább 1.5 mm² keresztmetszetű vagy a bemeneti áramnak megfelelő földelt vezetőkábelt használjon.
- A veszélyes sérülések elkerülése érdekében soha ne helyezze a készüléket forró felületre vagy annak közelébe, például radiátor, főzőlap, sütő, gázégő vagy hasonló eszközök és nyílt láng közelébe.
- A készüléket mindig vízszintes, szilárd és sima felületre tegye. A felületnek ellenállónak kell lennie a hővel és folyadékokkal – vízzel, kávéval, vízkőoldóval és hasonlókkal – szemben.
- Ha hosszabb ideig nem használja

a készüléket, húzza ki a tápkábelt a hálózatról. Ilyenkor mindig a konnektordugót fogja, és soha ne a kábelt húzza, mert a kábel megsérülhet!

- Tisztítás és javítás előtt húzza ki a dugót a konnektorból, és hagyja kihűlni a készüléket.
- Soha ne fogja meg a kábelt nedves kézzel!
- A készüléket vagy alkatrészeit nem szabad vízbe vagy más folyadékba meríteni.
- A készüléket vagy alkatrészeit soha ne tegye mosogatógépbe.
- A vízzel érintkező elektromos részek veszélyesek, halálos áramütést okozhatnak.
- Ne nyissa fel a készüléket! A benne lévő feszültség veszélyes!
- A készülék nyílásaiba ne dugjon semmit! Tűz és áramütés lehet a következménye!

A készülék használatakor kerülje a lehetséges sérüléseket.

- Működtetés közben soha ne hagyja felügyelet nélkül a készüléket.
- Ne használja a készüléket, ha a készülék sérült vagy nem működik megfelelően. Azonnal húzza ki a dugót a konnektorból. Ellenőrzésre, javításra vagy beállításra a készüléket juttassa el a *Nespresso Club* címére vagy a *Nespresso* hivatalos képviselőjéhez.
- A sérült készülék áramütést, égési sérülést és tüzet okozhat.
- A készülék működése közben mindig zárja le teljesen a csúszókapcsolót, és soha ne nyissa ki. Különben leforrázhatja magát.
- Ne tegye az ujját a kávékifolyó alá, mert leforrázhatja magát. Ne dugja be az ujját a kapszularereszbe vagy a kapszulatartóba, mert sérülést okozhat!
- Ha a kapszulát a pengék nem fűrik át, a víz a kapszula

köré folyhat, és a készülék megsérülhet.

- Soha ne használjon sérült vagy eldeformálódott kapszulát! Ha kapszula szorult a kapszularekeszbe, a további használat előtt kapcsolja ki a gépet, és húzza ki a dugót a konnektorból. Hívja a *Nespresso* Club munkatársát vagy a *Nespresso* hivatalos képviselőjét.
- A víztartályt mindig friss és hideg ivóvízzel töltsze meg.
- Ha a készüléket huzamosabb ideig nem használja (pl. vakáció), a víztartályt ürítse ki.
- Ha a készüléket a hétvégén vagy néhány napig nem használta, cserélje ki a víztartályban lévő vizet.
- Ne használja a készüléket csepegtetőtálca és cseppprács nélkül, hogy elkerülje a folyadék környező felületekre folyását.
- Ne használjon erős súroló- vagy oldószert. A készüléket nedves ruhával és kímélő tisztítószerrel

tisztítsa meg.

- A gép tisztításához csak tiszta eszközöket használjon.
- Amikor kicsomagolja a készüléket, vegye le és dobja ki a műanyag fóliát.
- A készüléket *Nespresso* kávékapszulákkal való használatra tervezték, amelyeket a *Nespresso* Clubon keresztül vagy a *Nespresso* hivatalos képviselőjénél szerezhet be.
- Minden *Nespresso* készüléknek szigorú követelményeknek kell megfelelnie. A megbízhatóság ellenőrzésére szolgáló tesztek véletlenszerűen kiválasztott készülékeken, gyakorlati használat során hajtjuk végre. Néhány készüléken ezért látszódnak korábbi használatra utaló jelek.
- A *Nespresso* fenntartja a jogot az utasítások előzetes figyelmeztetés nélkül történő megváltoztatására.

Vízkőmentesítés

- Helyes használat esetén a *Nespresso* vízkőmentesítő elősegíti gépe megfelelő működését a készülék élettartama alatt, és gondoskodik arról, hogy az Ön kávéja ugyanolyan tökéletes legyen, mint az első alkalommal.

ŐRIZZE MEG EZT A

HASZNÁLATI ÚTMUTATÓT

**Adja át a készülék későbbi
használójának.**

**A használati utasítás
letölthető PDF formátumban
a www.nespresso.com
oldalról.**

Obsah balení

A csomag tartalma



Kávovar
Kávéfőző



Nespresso testovací balíček
Nespresso kóstoló kapszulaszett



Desky s informacemi o Nespresso systému
«Üdvözljük a Nespresso világában» című mappa



Návod k použití
Használati utasítás

- 1** Dotykový panel
R) Tlačítko Ristretto
E) Tlačítko Espresso
L) Tlačítko Lungo
Érintőkapcsoló
R) Ristretto érintőkapcsoló
E) Espresso érintőkapcsoló
L) Lungo érintőkapcsoló
- 2** Posuvník na vkládání kapslí
Csúszókapcsoló a kapszula behelyezéséhez
- 3** Kontejner na použité kapsle a odkapávací miska
Használt kapszula tartó és csepptálca
- 4** Odnímatelný podstavec šálku a odkapávací mřížka
Állítható csészetartó és cseprács
- 5** Výpust kávy
Kávékifolyó
- 6** Otočné rameno nádoby na vodu
Állítható víztartálytartó
- 7** Nádoba na vodu
Vízartály
- 8** Víčko nádoby na vodu
Vízartályfedő

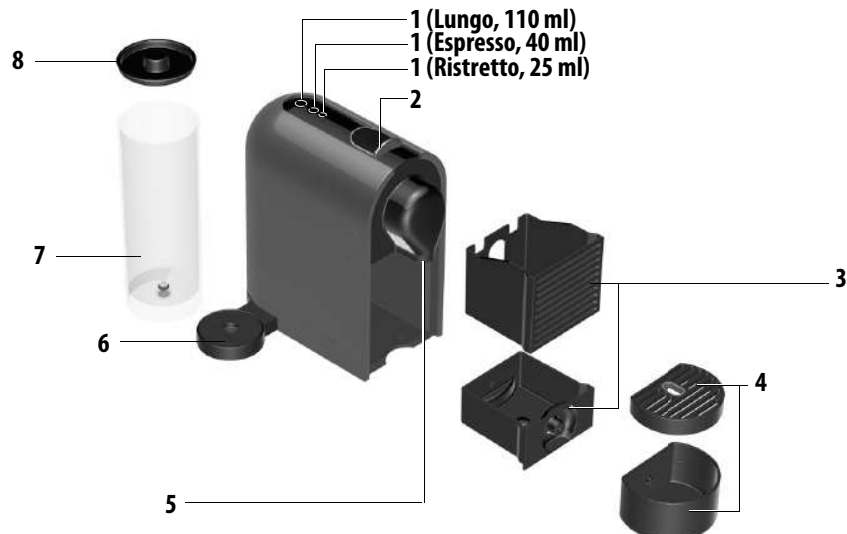

PRVNÍ POUŽITÍ NEBO SPUŠTĚNÍ KÁVOVARU PO DELŠÍ DOBĚ NEČINNOSTI/ELSŐ HASZNÁLAT ELŐTT, VAGY HOSSZABB ÜZEMSZÜNET UTÁN

⚠ Nejdříve si přečtete bezpečnostní pokyny, vyhněte se tak riziku zásahu elektrickým proudem a požáru./Áramütés és tüzeset elkerülése érdekében először olvassa el a biztonsági előírásokat.



Odejměte nádobu na vodu z zásobník na kapsle. Upravte délku kabelu podle potřeby a nadbytečnou část uložte do prostoru pod přístrojem.

Távolítsa el a víztartályt és a kapszulatartót. A készülék alján található kábeltartó segítségével állítsa be a kábel hosszát.

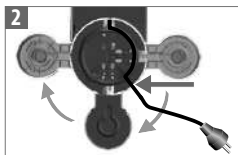

Volný konec kabelu vložte do vodičí lišty umístěné pod nádobou na vodu vlevo nebo vpravo, podle polohy, kterou jste pro nádobu na vodu zvolili, a postavte přístroj do vertikální polohy.

A felesleges kábelrészét tegye vissza a víztartály aljzata alatti vezetősínbe a bal vagy jobb oldalon, a víztartály számára választott pozíció alapján, majd állítsa fel a készüléket.

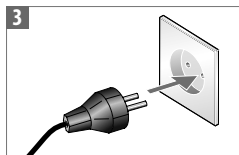

Zapojte přístroj do zásuvky. Dugja be a hálózati dugót az aljzatba.



Opláchněte nádobu na vodu předtím, než ji naplníte pitnou vodou. Öblítse ki, majd töltsze meg a víztartályt ivóvízzel.



Umístěte nádobu na vodu na otočné rameno. Zasuňte odkapávací misku a kontejner na použité kapsle na správné místo. Pro vaši bezpečnost, používejte přístroj jen se správně umístěnou odkapávací miskou a kontejnerem na použité kapsle. Tegye a víztartályt a tartójára, amelyen azt mágnesek rögzítik. Helyezze be a csepptartókat és a használt kapszula tartót. A saját biztonságá érdekében csak a helyén lévő kapszulatartóval és csepptartóval használja a készüléket.



Zapněte přístroj (poloha ON) posunutím posuvníku směrem dozadu. Pokud tlačítka blikají, přístroj se nahřívá (cca 25 vteřin). Přístroj je připraven k použití, když tlačítka nepřetržitě svítí. Kapszolja be a készüléket a csúszókapcsoló segítségével, azt a gép hátulja felé tolva. Az egyik érintőkapcsoló villogása: felfűtés körülbelül 25 másodpercig. Folyamatos fény: készenlét.



Přístroj lze kdykoli vypnout (poloha OFF), je-li posuvník zavřený, podržením kteréhokoli z tlačítek po dobu minimálně 3 vteřin. Vypnutí potvrdí bliknutí zbylých dvou tlačítek. A készüléket bármikor ki lehet kapcsolni zárt csúszókapcsoló mellett, valamelyik érintőkapcsoló több, mint 3 másodpercig tartó nyomvatartásával, melyet a két másik gomb villogása igazol vissza.



Postavte pod výpust kávy nádobu. Stiskněte tlačítko Lungo. Zavřením posuvníku vypláchněte přístroj. Opakujte třikrát. Tegyen egy edényt a kávékifolyó alá. Nyomja meg a Lungo érintőkapcsolót. Csukja be a csúszókapcsolót a készülék átmosásához. Ismétlje meg háromszor.

PŘÍPRAVA KÁVY/ A KÁVÉ ELKÉSZÍTÉSE

U

CZ
HU

1 Naplňte nádobu na vodu pitnou vodou.
Töltse meg a víztartályt ivóvízzel.



2 Postavte pod výpusť kávy šálek.
Tegyen egy edényt a kávékifolyó alá.



3 Zapněte přístroj posunutím posuvníku nebo dotykem na panel. Tlačítko bliká: nahřívání přibližně 25 vteřin. Tlačítko svítí: přístroj je připraven.
Kapsolja be a készüléket a csúszókapcsoló eltolásával, vagy az érintőkapcsolók megérintésével. Az érintőkapcsoló villogása: felfűtés körülbelül 25 másodpercig. Folyamatos fény: készenlét.



Lungo 110 ml
Espresso 40 ml
Ristretto 25 ml

4 Stiskněte tlačítko Ristretto (25 ml), Espresso (40 ml) nebo Lungo (110 ml) dle doporučení velikosti šálku pro danou směs Grand Cru. Tlačítko zvolené velikosti šálku můžete stisknout již v okamžiku, kdy se přístroj nahřívá. Káva poteče po nahřátí.
Válassza ki a Ristretto (25ml), Espresso (40 ml) vagy Lungo (110 ml) érintőkapcsolót a kiválasztott Grand Cru-hoz ajánlott csészeméret alapján. Kiválaszthatja a kívánt kávét akár a gép felmelegedése közben is. A kávéfőzés automatikusan elindul, amint a gép készen áll.



Lungo 110 ml
Espresso 40 ml
Ristretto 25 ml

5 Přístroj automaticky nabízí nejčastěji vybranou velikost šálku (na základě údajů o posledních 11 šálcích), velikost Espresso je nastavena z výroby. Velikost šálku můžete změnit výběrem jiné velikosti šálku.

A készülék felajánlja Önnek a leggyakrabban választott csészeméretet (az utolsó 11 kávé alapján). Az Espresso a gyári alapbeállítás. Ezt megváltoztathatja bármelyik másik csészeméretet választva.



6 Otevřete úplně posuvník a vložte kapsli.
Nyissa ki teljesen a csúszókapcsolót és helyezzen be egy kapszulát.



7 Zavřete posuvník.
Csukja vissza a csúszókapcsolót.



8 Příprava kávy bude automaticky ukončena.
A kávékészítés magától leáll.
A kapszula automatikusan kilökődik.



9 Pro předčasné zastavení průtoku vody stiskněte aktivní tlačítko nebo posuňte posuvník dozadu. A kávěkštités leállításához érintse meg az aktív érintőkapcsolót, vagy tolja a csúszókapcsolót a gép hátúla felé, amíg meg nem áll.



10 Chcete-li doplnit šálek, do 4 vteřin od ukončení cyklu stiskněte tlačítko libovolné velikosti šálku a opětovně jej stiskněte, když chcete dolévatí ukončit. A kávémennyiség manuális növeléséhez érintse meg valamelyik érintőkapcsolót a kávéfőzés után 4 másodpercen belül, majd érintse meg újra a megállításhoz.



11 Chcete-li změnit velikost šálku během přípravy kávy, stiskněte příslušné tlačítko. Pokud objem vody přesáhl velikost nově zvoleného šálku, průtok se zastaví. A kiválasztott mennyiség megváltoztatásához érintse meg a kívánt csészeméretet jelképező érintőkapcsolót a kávéfőzés közben. A készülék automatikusan azonnal megáll, ha a már lefőtt kávé mennyisége nagyobb, mint a most kiválasztott csészeméret.



12 Chcete-li umístit vysokou sklenici na kávu s mlékem, přesuňte podstavec šálku k magnetu na levé nebo pravé straně přístroje. Egy tejes recepthez való üvegpohár behelyezéséhez mozdítsa a csészetartót a jobb vagy bal oldali mágnes felé.

KONCEPT ÚSPORY ENERGIE/ ENERGIATAKARÉKOS ÜZEMMÓD



1 Automatické vypínání: přístroj se automaticky vypne po 9 minutách nečinnosti. Automatikus kikapcsolási mód: A készülék automatikusan kikapcsolt állapotba kerül, miután 9 percig nem használták.



2 Přístroj je možné kdykoli vypnout, je-li posuvník zavřený, přidrženíím kteréhokoli tlačítka po dobu 3 vteřin. Vypnutí potvrdí bliknutí zbylých dvou tlačítek. A készüléket bármikor ki lehet kapcsolni zárt csúszókapcsoló mellett, valamelyik érintőkapcsoló több, mint 3 másodpercig tartó nyomvatartásával, melyet a két másik gomb villogása igazol vissza.



3 Pro změnu nastavení automatického vypínání z 9 na 30 minut zavřete posuvník a stiskněte tlačítka Lungo a Ristretto na min 3 vteřiny. Tlačítko Espresso jednou blikne. Pro návrat do původního nastavení na 9 minut postup opakujte, tlačítko Espresso blikne třikrát.

Az automatikus kikapcsolási mód 9 percről 30 percre való megváltoztatásához zárt csúszókapcsoló mellett érintse meg, és tartsa lenyomva mind a Lungo, mind a Ristretto érintőkapcsolókat több mint 3 másodpercig. Az Espresso érintőkapcsoló egyszer felvilág. A 9 percre való visszaállításához ismétlje meg ezt az eljárást. Az Espresso érintőkapcsoló háromszor felvilág.

PROGRAMOVÁNÍ OBJEMU VODY/ A VÍZMENNYISÉG BEÁLLÍTÁSA



Všechna tlačítka jsou programovatelná. Otevřete posuvník. Stiskněte a držte tlačítko a zároveň zavírejte posuvník. Otevřete úplně posuvník a vložte kapsli.

Érintse meg és tartsa rajta az ujját az érintőkapcsolón, miközben bezárja a csúszókapcsolót. Engedje el, amikor a kívánt mennyiség lefőtt. A két másik érintőkapcsoló felvillan. Nyissa ki teljesen a csúszókapcsolót és helyezzen be egy kapszulát.



Stiskněte a držte tlačítko a zároveň zavírejte posuvník. Pusťte tlačítko, když dosáhnete požadovaného objemu. Zbýlá dvě tlačítka blikají. Objem vody je nyní pro dané tlačítko nastaven. Bármelyik érintőkapcsoló beállítható. Tartsa lenyomva az érintőkapcsolót és közben zárja be a csúszókapcsolót. Engedje el, amikor a kívánt mennyiség lefőtt. A két másik érintőkapcsoló felvillan. A programozott érintőkapcsolóhoz a mennyiség eltárolódik.

OBNOVENÍ VÝROBNÍHO NASTAVENÍ/ A GYÁRI BEÁLLÍTÁSOK VISSZAÁLLÍTÁSA

U



Stiskněte a držte tlačítka Espresso a Lungo po dobu min 4 vteřin. Tlačítko Espresso bliká. Nyomja le, és tartsa a Espresso és Lungo gombokat legalább 4 másodpercig. A másik érintőkapcsoló felvillan.

- i** Výrobní nastavení:
1. Tlačítka Lungo, Espresso, Ristretto: 110 ml, 40 ml, 25 ml.
 2. Automatické vypnutí po 9 minutách.
 3. Nejčastější velikost šálku: Espresso 40 ml.

- i** A gyári beállítások a következők:
1. Lungo, Espresso, Ristretto gombok: 110 ml, 40 ml, 25 ml.
 2. Automatikus kikapcsolási mód: 9 perc után.
 3. Leggyakrabban használt csészeméret: Espresso 40 ml.

Vypuštění systému před delší dobou nečinnosti, před opravou nebo pro ochranu před mrazem/ A rendszer kiürítése hosszabb ideig tartó használaton kívüli eseten, fagykár elkerüléséhez vagy szervizelés előtt



Pozor: Přístroj je blokván po dobu 10 minut po vypuštění! Odstraňte nádobu na vodu. Postavte pod výpust kávy vhodnou nádobu.

Fontos: A készülék a kiürítés után 10 percen keresztül nem használható. Távolítsa el a víztartályt. Tegyen egy edényt a kávékifolyó alá.

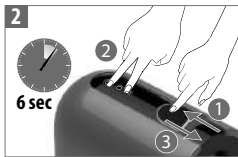

Otevřete posuvník. Stiskněte a držte po dobu 6 vteřin současně tlačítka Ristretto a Lungo. Tlačítko Espresso bliká. Zavřením posuvníku spustíte proces.

Nyissa ki a csúszókapcsolót. Nyomja le, és tartsa a Ristretto és Lungo érintőkapcsolókat együtt, 6 másodpercig. A másik érintőkapcsoló felvillan. Csukja be a csúszókapcsolót a folyamat elindításához.



Přístroj se po vypuštění automaticky vypne. A készülék, kiürülte után, automatikusan kikapcsol.



ČIŠTĚNÍ/ TISZTÍTÁS



Z hygienických důvodů doporučujeme vyprazdňovat/čistit kontejner na použité kapsle každý den.
A higiénia biztosítása érdekében kifejezetten ajánlott a használtkapszula-tartó naponkénti kiürítése és kitisztítása.

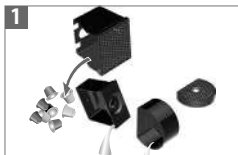

1
Vyprázdněte odkapávací misku a kontejner na použité kapsle každý den.
Úrítse ki a csepptálcát és a használt kapszula tartót.



2
Výpust kávy pravidelně čistěte vlhkou utěrkou.
A kávékifolyót rendszeresen, nedves ruhával tisztítsa



3
⚠ Neponořujte přístroj nebo jeho části do vody.
⚠ A készüléket, vagy annak részeit ne merítse vízbe.



1
Nepoužívejte silné a agresivní čisticí prostředky.
Nemýjте v myčce nádobí.
Ne használjon erős vagy szemcsés oldószer, szivacsot vagy krémes tisztítót. Ne tegye mosogatógépbé.



Doba trvání cca 15 minut.
Időtartam: körülbelül 15 perc.

ODVÁPŇNĚNÍ/ VÍZKÖMENTESÍTÉS

⚠ Seznamte se s bezpečnostními pokyny na balení odvápňovacího prostředku a s tabulkou intervalů odvápňení (viz sekce Odvápňení tohoto návodu). /Olvassa el a vízköoldó csomagolásán található biztonsági előírásokat, valamint a vízkömetesítés gyakoriságával kapcsolatos táblázatot (ennek a használati útmutatónak a vízkömetesítésről szóló fejezetében).

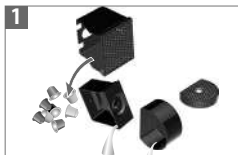

1
Vyprázdněte odkapávací misku a kontejner na použité kapsle.
Úrítse ki a csepptálcát és a használt kapszula tartót.



2
Nalijte do nádoby na vodu jednu dávku odvápňovacího prostředku Nespresso a 0.5 L vody.
Töltsön a víztartályba 0.5 L vizet és adjon hozzá 1 adag Nespresso vízköoldó folyadékot.



3
Postavte pod výpust kávy nádobu o objemu minimálně 0.6 L.
Helyezzen egy (minimum 0.6 L űrtartalmú) edényt a kávékifolyó alá.



4
Spusťte přístroj stisknutím jednoho z tlačítek.
Kapcsolja be a gépet valamelyik érintőkapszoló megérintésével.



5
Tlačítko bliká: nahřívání.
Tlačítko svítí: přístroj je připraven.
Vilogó fény: felfűtés.
Világító fény: készenlét.



6 3 sec
Režim odstraňování vodního kamene aktivujete stiskem všech 3 tlačítek najednou, na déle než 3 vteřiny. Posuvník musí být uzavřený. Bude potvrzeno krátkým pípnutím. Otevřete posuvník. A vízkőmentesítő üzemmód bekapcsolásához, zárt csúszókapcsoló mellett, tartsa lenyomva mind a három vezérlőgombot egyszerre legalább 3 másodpercig. Egy rövid megerősítő hangjelzést fog hallani. Nyissa ki a csúszókapcsolót.



7 3 sec
Stiskněte všechna tři tlačítka současně a držte je po dobu minimálně 3 vteřiny. Bude potvrzeno krátkým pípnutím. Tlačítka začnou rychle blikat. Tartsa lenyomva egyszerre mind a három vezérlőgombot legalább 3 másodpercig. Egy rövid megerősítő hangjelzést fog hallani. A vezérlőfelület gyorsan kezd villogni.



8
Zavřením posuvníku se spustí proces odstraňování vodního kamene. Přístroj se vypne, až se nádoba na vodu vyprázdní.
A vízkőmentesítés elindításához zárja vissza a csúszókapcsolót. A készülék megáll, ha a víztartály kiürül.



9
Naplňte nádobu na vodu použitým odvápnovacím roztokem a postup opakujte stiknutím libovolného tlačítka.
Töltse meg a víztartályt a már használt vízkőmentesítő oldattal az edényből, majd nyomja meg bármelyik érintőkapcsolót a folyamat megismétléséhez.



10
Vyprázdňte a důkladně vypláchněte nádobu na vodu, kontejner na použité kapsle, odkapávací misku a podstavec šálku. Naplňte nádobu na vodu pitnou vodou.
Űrítse ki és mossa el gondosan a víztartályt, a használt kapszula tartót, a cseptálcát és a csészetartót. Töltse meg a víztartályt ivóvízzel.



11
Poté spusťte proces vyplachování stisknutím kteréhokoli tlačítka. Přístroj se po ukončení vyplachování automaticky vypne.
Ha kész, nyomja meg valamelyik érintőkapcsolót a gép átöblítéséhez. A készülék megáll, amint kész.

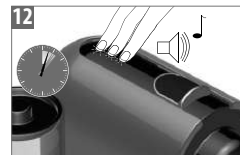

12
Pro ukončení odvápnovacího režimu stiskněte všechna tři tlačítka současně a držte je po dobu min 3 vteřin. Zazní krátký zvukový signál. Přístroj je připraven k použití.
A vízkőmentesítő módból való kilépéshez tartsa lenyomva mindhárom érintőkapcsolót több mint 3 másodpercig. Rövid, megerősítő hang hallatszik. A gép ismét használatra kész.

⚠ ODVÁPŇENÍ









UPOZORNĚNÍ Přípravek na odvápňení může být škodlivý. Vyhněte se kontaktu s očima, pokožkou a jinými povrchy. Nikdy nepoužívejte jiný produkt, než odvápňovací sadu *Nespresso*, kterou zakoupíte v *Nespresso* Clubu, aby nedošlo k poškození přístroje. V následující tabulce najdete frekvenci odvápňování potřebnou pro optimální výkon vašeho přístroje, v závislosti na tvrdosti vody. Pro jakékoliv další otázky ohledně odstraňování vodního kamene, se obraťte na *Nespresso* Club.

⚠ VÍZKÖMENTESÍTÉSI ÜZEMMÓD

A vízköoldó egészségre ártalmatlan lehet. Ne kerüljön szembe, bőrre vagy más felületre. Kizárólag a *Nespresso* Clubtól beszerezhető *Nespresso* vízköoldót használjon, különben a gépe károsodhat. Az alábbi táblázatból kiderül, hogy a víz keménységi jellemzői mellett milyen gyakran szükséges vízkömentesíteni a készüléket ahhoz, hogy optimálisan működjön. Ha a vízkömentesítéssel kapcsolatban további információra van szüksége, forduljon a *Nespresso* Club képviselőihez.

Tvrdost vody:		Odvápňete po:		fh	Francouzská stupnice
Vízcheménység:		Vízkömentesítés:			
fH	dH	CaCO ₃	Cups (40 ml)	fok	
36	20	360 mg/l	1000	dh	Německá stupnice
18	10	180 mg/l	2000	dh	Német vízkeménységi fok
0	0	0 mg/l	4000	CaCO ₃	Uhličitan vápenatý
				CaCO ₃	Kálcium-karbonát

SPECIFIKACE/ MŰSZAKI LEÍRÁS

	220-240 V, 50-60 Hz, <1260 W		0.8 L
P_{max}	19 bar		 115 mm
	~ 3 kg		 251 mm
			 369 mm

ODSTRAŇOVÁNÍ ZÁVAD/ HIBAEELHÁRÍTÁS

U



Tlačítka nesvíí	→	Přístroj se automaticky vypnul; stiskněte libovolné tlačítka nebo posuňte posuvník. Zkontrolujte zapojení: zástrčku, napětí, pojistky.
Neteče káva/voda.	→	Zkontrolujte nádobu na vodu. Pokud je prázdná, naplňte ji pitnou vodou. V případě potřeby kávovar odvápněte.
Káva není dost horká.	→	Předhřejte šálek. V případě potřeby kávovar odvápněte.
Posuvník nelze zavřít nebo přístroj nespustí přípravu kávy.	→	Vyprázdněte kontejner na použité kapsle. Zkontrolujte, zda v přístroji není zablokovaná kapsle.
Únik vody nebo neobvyklý proud.	→	Ověřte, zda je nádoba na vodu správně nasazena.
Tlačítka pravidelně blikají odzadu dopředu.	→	Odstraňte použité kapsle a ověřte, zda není žádná kapsle zablokovaná uvnitř přístroje. Poté stiskněte libovolné tlačítka. Pokud problém přetrvává, kontaktujte Nespresso Club.
Tlačítka blikají zepředu dozadu.	→	Naplňte nádobu na vodu. Pokud problém přetrvává, kontaktujte Nespresso Club.
Tlačítka rychle blikají.	→	Ukončete odvápnovací režim, stiskněte všechna tři tlačítka současně a držte je po dobu min 3 vteřiny. Odpojte kávovar ze zásuvky, vyčkejte 10 vteřin a znovu jej zapojte. V případě potřeby, kontaktujte Nespresso Club.
Voda neustále protéká i po stisku jakéhokoli tlačítka.	→	Pohněte jemně posuvníkem dozadu. V případě potřeby, kontaktujte Nespresso Club.
Ž vypustí teče voda bez kávy, i když byla vložena kapsle.	→	Ujistěte se, zda je posuvník zavřený. V případě přetrvávajících potíží kontaktujte Nespresso Club.
Přístroj se vypíná.	→	Po 9 minutách se přístroj z důvodu úspory energie automaticky vypíná. (viz sekce Koncept úspory energie tohoto návodu).
Az érintőkapcsolók nem világítanak.	→	A készülék automatikusan kikapcsolt; érintse meg valamelyik érintőkapcsolót, vagy a csúszókapcsolót. Ellenőrizze a tápellátást: dugó, feszültség, biztositék.
Nincs kávé, nincs víz.	→	Ellenőrizze a víztartályt és ha üres, töltse fel ivóvízzel. Szükség esetén vízkömentesítsen.
A kávé nem elég meleg.	→	Melegítse elő a csészét. Szükség esetén vízkömentesítse a készüléket.
A csúszókapcsoló nem záródik teljesen, vagy a gép nem kezd el a főzést.	→	Írta ki a használt kapszula tartót. Ellenőrizze, hogy nem szorult-e kapszula a készülék belsejébe.
Szivárgás, vagy szokatlan kávéfolyás.	→	Ellenőrizze, hogy a víztartály a helyén van-e.
A fények egyenletesen futnak hátulról előrefele.	→	Írta ki a használt kapszula tartót és ellenőrizze, hogy nem szorult-e kapszula a készülék belsejébe. Utána érintse meg valamelyik érintőkapcsolót. Ha a probléma megmarad, hívja a Nespresso Club-ot.
A fények egyenletesen villognak előlről hátrafele.	→	Töltse fel a víztartályt. Ha a probléma megmarad, hívja a Nespresso Club-ot.
A fények egyenletesen villognak.	→	Lépjön ki a vízkömentesítő módból. Húzza ki a hálózati dugót a konnektorból, majd újra csatlakoztassa 10 másodperc múlva. Ha a probléma nem szűnik meg, hívja a Nespresso Club-ot.
Kávé nem, csak víz jön ki (bár van behelyezve kapszula).	→	Húzza előre a csúszókapcsolót, hogy biztosan jól záródjon. Probléma esetén hívja a Nespresso-Club-ot.
A készülék kikapcsol.	→	Energiatakarékossági okokból a gép kikapcsolt állapotba kerül miután 9 percig nem használták. Lásd az «Energiatakarékos üzemmód» fejezetben.
A víz- vagy a kávéfolyás nem áll meg amikor megnyomja valamelyik gombot.	→	Mozgassa a csúszókapcsolót óvatosan a gép hátsó része felé, hogy megállítsa a főzést.



KONTAKTUJTE *NESPRESSO* CLUB/ FORDULJON A *NESPRESSO* CLUB SZAKÉRTŐIHEZ/

Pokud požadujete jakékoli dodatečné informace, chcete využít poradenství, nebo v případě problémů, kontaktujte *Nespresso* Club nebo autorizovaného zástupce *Nespresso*.

Kontaktní údaje *Nespresso* Clubu jsou uvedeny v deskách s informacemi o *Nespresso* systému v krabici vašeho přístroje nebo na internetové stránce www.nespresso.com

Ha további információra, tanácsra van szüksége, vagy bármilyen probléma merülne fel, hívja a *Nespresso* Clubot vagy a *Nespresso* hivatalos képviselőjét.

A legközelebbi *Nespresso* Club vagy a *Nespresso* hivatalos képviselőjének elérhetőségeit megtalálja a gépéhez mellékelte és a www.nespresso.com oldalon is olvasható «Üdvözöljük a *Nespresso* világában» című prospektusban.

ZÁRUKA/ GARANCIA

Krups poskytuje u tohoto produktu záruku na vady materiálu a práce po dobu dvou let od data nákupu. Během tohoto období vám společnost Krups opraví nebo nahradí, dle vlastního uvážení, jakýkoli vadný produkt bez dalších nákladů pro majitele. Náhradní produkty nebo opravené části budou mít záruku po dobu zbylé části původní záruky nebo po dobu šesti měsíců, podle toho, které období je delší. Tato záruka neplatí na vady způsobené nehodou, špatným použitím, nevhodnou údržbou, nebo běžným opotřebením. Kromě rozsahu, definovaného platným zákonem, tyto záruční podmínky nevylučují, neomezují ani neupravují povinná statutární práva, platná pro prodej produktu a jsou jejich rozšířením. Pokud jste přesvědčeni, že tento produkt je vadný, kontaktujte společnost Krups ohledně pokynů pro zaslání nebo odevzdání přístroje do opravy.

A Krups készülékgaranciája anyaghibára és gyártási hibára terjed ki a vásárlásától számított két évig. A garancia ideje alatt a Krups saját döntése szerint díjmentesen megjavítja vagy kicseréli a hibás termékeket. A kijavított vagy kicserélt termék garanciája az eredeti garanciából hátralévő időre, vagy 6 hónapra érvényes (amelyik több). A korlátozott garancia nem érvényes akkor, ha a meghibásodás baleset, nem rendeltetésszerű használat, nem megfelelő karbantartás vagy a rendeltetésszerű használatból fakadó elhasználódás miatt következik be. A korlátozott garancia feltételei nem zárják ki, korlátozzák vagy módosítják az Önre — a termék megvásárlásával megszerzett — kötelező érvényű, törvényerejű jogokat, hanem azok kiegészítéseként szolgálnak. Ha úgy véli, hogy terméke hibás, forduljon a Krups ügyfélszolgálatához, ahol tájékoztatják arról, hova küldje vagy vigye a javítandó készüléket.

NAKLÁDÁNÍ S ODPADEM A OCHRANA ŽIVOTNÍHO PROSTŘEDÍ/ LIKVIDÁLÁS ÉS KÖRNYEZETVÉDELEM



Tento přístroj odpovídá směrnicí EU 2012/19/EC. Obaly a přístroj obsahují recyklovatelné materiály. Váš přístroj obsahuje cenný materiál, který může být obnoven nebo recyklován. Třídění ostatního odpadu na jednotlivé druhy zjednodušuje recyklaci cenných surovin. Odložte přístroj na sběrném místě. Informace o likvidaci můžete získat od místních správních orgánů. Pokud se chcete dozvědět více o *Nespresso* strategii udržitelnosti, navštivte www.nespresso.com/positive

Ez a készülék megfelel a 2012/19/EC direktíva irányelveinek. A csomagolás és a készülék újrahasznosítható anyagokat tartalmaz. A készülékben értékes, összegyűjthető vagy újrahasznosítható anyagok találhatók. A szelektív hulladékgyűjtés lehetővé teszi az értékes nyersanyagoknak az újrahasznosítását. Adja le a készüléket egy gyűjtőhelyen. Az ártalmatlanság módjáról a helyi hatóságoktól kaphat információkat. Ha szeretne többet tudni a *Nespresso* fenntarthatósági stratégiájáról, látogasson el a www.nespresso.com/positive weboldalra.

U C50 : XN250

ΕΓΧΕΙΡΙΔΙΟ ΟΔΗΓΙΩΝ

Nespresso ένα αποκλειστικό σύστημα για να δημιουργείτε τον τέλειο Espresso, κάθε φορά. Όλες οι μηχανές *Nespresso* είναι εξοπλισμένες με ένα αποκλειστικό σύστημα εκχύλισης που εγγυάται πίεση έως και 19 bar. Κάθε παράμετρος έχει υπολογιστεί με μεγάλη ακρίβεια εξασφαλίζοντας ότι όλα τα αρώματα μπορούν να απελευθερωθούν χαρίζοντας στον καφέ σώμα και δημιουργώντας μια εξαιρετικά παχιά και βελούδινη κρέμα.

ΠΕΡΙΧΟΜΕΝΑ

Προφυλάξεις	68-70
Επισκόπηση	73
Πρωτη χρήση μετα απο μεγαλη περιοδο αχρησιας	74
Παρασκευή καφέ	75-76
Εξοικονόμηση Ενέργειας	76
Προγραμματισμός του όγκου νερού	77
Επαναφορά εργοστασιακών ρυθμίσεων	77
Αδειασμα του συστηματος	77
Καθαρισμός	78
Αφαίρεση των αλατων	78-80
Τεχνικά χαρακτηριστικά	80
Αντιμετώπιση προβλημάτων	81
Επικοινωνια με το <i>Nespresso Club</i>	82
Διάθεση απορριμμάτων και Προστασία του περιβάλλοντος	82
Εγγυηση	82

GEbruIKSAANWIJZING

Nespresso is een exclusief systeem om het perfecte kopje espresso te bereiden, keer op keer. Alle *Nespresso* machines zijn uitgerust met een uniek extractiesysteem dat tot 19 bar druk garandeert. Iedere parameter is met grote precisie berekend om te verzekeren dat alle aroma's van iedere capsule volledig onttrokken worden, zodat de kof e body krijgt en een buitengewoon dikke en zachte crema.

INHOUD

Veiligheidsvoorschriften	70-72
Overzicht	73
Eerste gebruik of na lange periode van niet-gebruik	74
Koffie bereiden	75-76
Energiebesparingsconcept	76
Het watervolume programmeren	77
Fabrieksinstellingen herstellen	77
Het systeem legen	77
Reinigen	78
Ontkalken	78-80
Specificaties	80
Storingen opsporen en verhelpen	81
Contact opnemen met de <i>Nespresso Club</i>	82
Verwerking en milieubescherming	82
Garantie	82



⚠ ΠΡΟΣΟΧΗ: τα μέτρα ασφαλείας αποτελούν μέρος της συσκευής. Διαβάστε τα προσεκτικά πριν χρησιμοποιήσετε τη νέα σας συσκευή για πρώτη φορά. Φυλάξτε τα σε μία θέση όπου μπορείτε να τα βρείτε εύκολα και να αναφέρεστε σε αυτά στο μέλλον.

⚠ ΠΡΟΣΟΧΗ: όταν βλέπετε αυτό το σήμα, παρακαλούμε αναφερθείτε στα μέτρα ασφαλείας για να αποφευχθούν πιθανοί κίνδυνοι και βλάβες.

ℹ ΠΛΗΡΟΦΟΡΙΕΣ: όταν βλέπετε αυτό το σήμα, παρακαλούμε λάβετε υπόψη σας τη συμβουλή που δίνεται για την ορθή και ασφαλή χρήση της συσκευής σας.

- Η συσκευή προορίζεται για την παρασκευή ροφημάτων σύμφωνα με τις συγκεκριμένες οδηγίες.
- Μην χρησιμοποιείτε τη συσκευή για άλλον σκοπό εκτός από αυτόν για τον οποίο προορίζεται.
- Η συσκευή αυτή έχει σχεδιαστεί για χρήση σε κλειστό χώρο και σε μη ακραίες συνθήκες θερμοκρασίας.
- Προστατέψτε τη συσκευή από την άμεση έκθεση σε ηλιακή ακτινοβολία, το συχνό πιτσίλισμα από νερό και την υγρασία.
- Η εν λόγω συσκευή προορίζεται να χρησιμοποιηθεί μόνο σε νοικοκυριά ή για παρόμοιες εφαρμογές, όπως: στο χώρο της κουζίνας του προσωπικού σε καταστήματα, γραφεία ή άλλα εργασιακά περιβάλλοντα, από πελάτες σε ξενοδοχεία, μοτέλ και άλλα περιβάλλοντα διαμονής, σε περιβάλλον τύπου “bed and breakfast”.
- Η συσκευή αυτή μπορεί να χρησιμοποιηθεί από παιδιά ηλικίας τουλάχιστον 8 ετών, εφ’ όσον επιβλέπονται και τους έχουν δοθεί οδηγίες σχετικά με τη χρήση της

συσκευής με ασφάλεια και έχουν πλήρη επίγνωση των σχετικών κινδύνων. Ο καθαρισμός και η συντήρηση δεν πρέπει να γίνονται από παιδιά εκτός αν είναι ηλικίας άνω των 8 και επιτηρούνται από ενήλικα.

- Κρατήστε τη συσκευή και το καλώδιο μακριά από παιδιά κάτω των 8 ετών.
- Η συσκευή αυτή μπορεί να χρησιμοποιηθεί από άτομα με μειωμένες σωματικές, αισθητηριακές ή διανοητικές ικανότητες, ή των οποίων η εμπειρία ή γνώση δεν είναι αρκετή, υπό τον όρο ότι υπόκεινται σε εποπτεία ή έχουν λάβει οδηγίες να χρησιμοποιούν τη συσκευή με ασφάλεια και κατανοούν τους κινδύνους.
- Τα παιδιά δεν πρέπει να χρησιμοποιούν τη συσκευή ως παιχνίδι.
- Ο κατασκευαστής δεν αποδέχεται καμία ευθύνη και η εγγύηση δεν θα ισχύει σε περίπτωση οποιασδήποτε εμπορικής χρήσης, ακατάλληλης μεταχείρισης ή χρήσης της συσκευής, καθώς και οποιασδήποτε βλάβης, η οποία προκλήθηκε από χρήση

για άλλους σκοπούς, λανθασμένη λειτουργία, μη-επαγγελματική επισκευή ή αδυναμία συμμόρφωσης προς τις οδηγίες.

Αποφύγετε κινδύνους μοιραίου ηλεκτροσόκ και πυρκαγιάς.

- Σε περίπτωση εκτάκτου ανάγκης: Βγάλτε αμέσως το φις από την πρίζα παροχής ρεύματος.
- Συνδέστε τη συσκευή μόνο σε κατάλληλη, εύκολα προσβάσιμη, γειωμένη παροχή ρεύματος. Η συσκευή θα πρέπει να συνδέεται με το ρεύμα μόνο μετά την εγκατάστασή της. Σηγουρευτείτε ότι η τάση της παροχής ρεύματος είναι η ίδια με την αναγραφόμενη στον πίνακα χαρακτηριστικών. Η χρήση ακατάλληλης σύνδεσης επισύρει ακύρωση της εγγύησης.

Μπορείτε να συνδέσετε τη συσκευή μόνον αφού γίνει η εγκατάσταση.

- Μην τραβάτε το καλώδιο πάνω από αιχμηρά άκρα, χρησιμοποιήστε

κατάλληλο τρόπο συγκράτησης ή αφήστε το να κρέμεται ελεύθερα.

- Κρατήστε το καλώδιο μακριά από θερμότητα και υγρασία.
- Εάν το καλώδιο του ρεύματος είναι κατεστραμμένο, θα πρέπει να αντικατασταθεί από τον κατασκευαστή, τον εξουσιοδοτημένο επισκευαστή του ή άλλο αντίστοιχης αρμοδιότητας άτομο, προκειμένου να αποφευχθούν όλοι οι κίνδυνοι.
- Εάν το καλώδιο είναι κατεστραμμένο, μην λειτουργείτε τη συσκευή.
- Επιστρέψτε τη συσκευή στο Nespresso Club ή σε εξουσιοδοτημένο αντιπρόσωπο της Nespresso.
- Εάν απαιτείται καλώδιο επέκτασης, χρησιμοποιήστε μόνο γειωμένο καλώδιο με διατομή αγωγού τουλάχιστον 1.5 mm² ή που να ανταποκρίνεται στο παρεχόμενο ρεύμα.
- Για την αποφυγή επικίνδυνης βλάβης, μην τοποθετείτε ποτέ τη συσκευή πάνω ή δίπλα σε επιφάνειες με θερμότητα, όπως θερμαντικά σώματα, εστίες κουζίνας, καυστήρες γκαζιού, ανοιχτή φλόγα, ή παρόμοιες πηγές.
- Πάντα ακουμπάτε τη συσκευή πάνω σε μία οριζόντια, σταθερή κι ομαλή επιφάνεια. Η επιφάνεια θα πρέπει να είναι ανθεκτική σε θερμότητα και υγρά, όπως νερό, καφέ, καθαριστικό καθαλατώσεων ή παρόμοια.
- Αποσυνδέετε τη συσκευή από την παροχή ρεύματος, όταν δεν την χρησιμοποιείτε για μεγάλα διαστήματα. Όταν αποσυνδέετε τη συσκευή τραβήξτε το φικ και όχι το ίδιο το καλώδιο, για να μην προκαλέσετε ζημιά στο καλώδιο.
- Πριν τον καθαρισμό ή τη συσκευή, βγάλτε το φικ από την πρίζα κι αφήστε τη συσκευή να κρυώσει.
- Ποτέ μην πιάνετε το καλώδιο με βρεγμένα χέρια.
- Ποτέ μην βυθίζετε τη συσκευή ή μέρος αυτής σε νερό ή άλλο υγρό.
- Ποτέ μην τοποθετείτε τη συσκευή ή μέρος αυτής σε πλυντήριο πιάτων.
- Ο συνδυασμός ηλεκτρισμού και νερού είναι επικίνδυνος και μπορεί να προκαλέσει μοιραία ηλεκτροπληξία.
- Μην ανοίγετε τη συσκευή. Η τάση του ρεύματος στο εσωτερικό είναι επικίνδυνη!
- Μην τοποθετείτε τίποτα στα

ανοίγματα της συσκευής. Εάν το κάνετε, μπορεί να προκαλέσετε φωτιά ή ηλεκτροσόκ!

- Αποσυνδέετε τη συσκευή από την παροχή ρεύματος, όταν δεν την χρησιμοποιείτε για μεγάλα διαστήματα. Όταν αποσυνδέετε τη συσκευή τραβήξτε το φικ και όχι το ίδιο το καλώδιο, για να μην προκαλέσετε ζημιά στο καλώδιο.
- Πριν τον καθαρισμό ή τη συσκευή, βγάλτε το φικ από την πρίζα κι αφήστε τη συσκευή να κρυώσει.
- Ποτέ μην πιάνετε το καλώδιο με βρεγμένα χέρια.
- Ποτέ μην βυθίζετε τη συσκευή ή μέρος αυτής σε νερό ή άλλο υγρό.
- Ποτέ μην τοποθετείτε τη συσκευή ή μέρος αυτής σε πλυντήριο πιάτων.
- Ο συνδυασμός ηλεκτρισμού και νερού είναι επικίνδυνος και μπορεί να προκαλέσει μοιραία ηλεκτροπληξία.
- Μην ανοίγετε τη συσκευή. Η τάση του ρεύματος στο εσωτερικό είναι επικίνδυνη!
- Μην τοποθετείτε τίποτα στα ανοίγματα της συσκευής. Εάν το κάνετε, μπορεί να προκαλέσετε φωτιά ή ηλεκτροσόκ!

Αποφεύγοντας πιθανή βλάβη κατά τη λειτουργία της συσκευής.

- Ποτέ μην αφήνετε τη συσκευή χωρίς επίβλεψη όταν είναι σε λειτουργία.
- Μην χρησιμοποιείτε τη συσκευή, εάν είναι κατεστραμμένη ή δεν λειτουργεί στην εντέλεια. Βγάλτε αμέσως το φικ από την πρίζα παροχής ρεύματος. Επικοινωνήστε με το Nespresso Club ή τον εξουσιοδοτημένο αντιπρόσωπο Nespresso για έλεγχο, επισκευή ή ρύθμιση της μηχανής σας.
- Μία κατεστραμμένη συσκευή μπορεί να προκαλέσει ηλεκτροσόκ, εγκαύματα και φωτιά.
- Πάντα σείρετε το πορτάκι του υποδοχέα καψουλών μέχρι το τέλος της διαδρομής του, και ποτέ μην το ανοίγετε ενώ η συσκευή είναι σε λειτουργία. Μπορεί να προκληθεί έγκαυμα.
- Μην βάζετε τα δάχτυλά σας κάτω από το στόμιο εκροής καφέ, κίνδυνος εγκαύματος.
- Μην βάζετε τα δάχτυλά σας στο τμήμα καψουλών ή στον αγωγό αψουλών. Κίνδυνος τραυματισμού!
- Το νερό μπορεί να ρέει γύρω

GR

NL

από την κάψουλα, όταν αυτή δεν έχει διατρωθεί από τις λεπίδες, προκαλώντας βλάβη στη συσκευή.

- Ποτέ μην χρησιμοποιείτε μία κατεστραμμένη ή παραμορφωμένη κάψουλα. Εάν μία κάψουλα έχει μπλοκάρει μέσα στο τμήμα καψουλών, σβήστε τη μηχανή και βγάλτε τη από την πρίζα πριν προβείτε σε οποιαδήποτε ενέργεια. Καλέστε το Nespresso Club ή έναν εξουσιοδοτημένο αντιπρόσωπο Nespresso.
- Γεμίστε το δοχείο νερού με φρέσκο πόσιμο νερό.
- Αδειάζετε το δοχείο νερού, όταν η συσκευή δεν πρόκειται να χρησιμοποιηθεί για μεγάλο διάστημα (διακοπές, κλπ).
- Αντικαταστήστε το νερό στο δοχείο νερού, εάν η συσκευή δεν έχει λειτουργήσει για ένα Σαββατοκύριακο ή παρόμοιο χρονικό διάστημα.
- Μην χρησιμοποιείτε τη συσκευή χωρίς τον δίσκο και το πλέγμα αποστράγγισης για να αποφευχθεί η διαρροή υγρών σε γειτονικές επιφάνειες. Μην χρησιμοποιείτε

κανένα δυνατό καθαριστικό προϊόν ή διάλυμα καθαρισμού. Χρησιμοποιείτε ένα βρεγμένο πανί και μαλακό καθαριστικό προϊόν για να καθαρίσετε τις επιφάνειες της μηχανής.

- Όταν θα βγάλετε τη συσκευή από τη συσκευασία της, αφαιρέστε την πλαστική μεμβράνη που βρίσκεται στο πλέγμα αποστράγγισης.
- Για να καθαρίσετε τη μηχανή του καφέ, να χρησιμοποιείτε μόνο καθαρά εργαλεία καθαρισμού.
- Η συσκευή έχει σχεδιαστεί για χρήση καψουλών καφέ Nespresso που διατίθενται αποκλειστικά από το Nespresso Club ή τον εξουσιοδοτημένο αντιπρόσωπό σας Nespresso.
- Όλες οι συσκευές Nespresso περνούν από αυστηρότατους ελέγχους. Τεστ αξιοπιστίας υπό συνθήκες πραγματικής χρήσης πραγματοποιούνται τυχαία σε επιλεγμένες μονάδες. Συνεπώς, ορισμένες συσκευές μπορεί να εμφανίζουν ίχνη προηγούμενης χρήσης.
- Η Nespresso διατηρεί το δικαίωμα να

αλλάξει τις οδηγίες χωρίς πρότερη ειδοποίηση.

Αφαίρεση καθυατώσεων.

- Το διάλυμα καθαρισμού καθυατώσεων της Nespresso, όταν χρησιμοποιείται σωστά, βοηθά στο να διασφαλιστεί η σωστή λειτουργία της μηχανής σας καθόλη τη διάρκεια ζωής της, και στο να είναι η εμπειρία καφέ τόσο τέλεια, όσο την πρώτη ημέρα που δοκιμάσατε τον καφέ.

ΦΥΛΑΞΤΕ ΑΥΤΕΣ ΤΙΣ ΟΔΗΓΙΕΣ

Δώστε τες στον επόμενο χρήστη.

Το συγκεκριμένο Εγχειρίδιο Οδηγιών διατίθεται και σε μορφή αρχείου PDF στο nespresso.gr

VEILIGHEIDSVOORSCHRIFTEN



⚠ GEVAAR: de veiligheidsvoorschriften worden bij de machine geleverd. Lees deze voorschriften aandachtig door voordat u uw nieuwe machine voor het eerst gebruikt. Bewaar ze op een veilige plek, zodat u ze later als referentie kunt inzien.

⚠ GEVAAR: dit pictogram duidt op gevaar. Lees de veiligheidsmaatregelen om persoonlijke letsels en schade te voorkomen.

ℹ INFORMATIE: dit pictogram verwijst naar de instructies voor een correct en veilig gebruik van uw machine.

• Deze machine is bedoeld voor de bereiding van recepten volgens de aanwijzingen die in deze handleiding opgenomen zijn.

- Gebruik deze machine uitsluitend voor doeleinden waarvoor het ontworpen is.
 - Deze machine is bedoeld voor gebruik binnenshuis en het mag daarom uitsluitend bij normale temperatuuromstandigheden worden gebruikt.
 - Bescherm de machine tegen directe zoninvloed, langdurige blootstelling aan opspattend water en vocht.
 - Deze machine is uitsluitend bedoeld voor huishoudelijk en dergelijk gebruik, zoals: personeelskantines in winkels, kantoor- en overige werkomgevingen; door gasten van hotels, motels en overige verblijfsruimten; bed & breakfast, etc.
 - Deze machine kan worden gebruikt door kinderen vanaf acht jaar indien ze instructies hebben ontvangen over het veilige gebruik van de machine en de risico's begrijpen die er mee samenhangen. Het schoonmaken en onderhouden van de machine mag niet gebeuren door kinderen, tenzij ze 8 jaar oud zijn en er toezicht van een volwassene aanwezig is. Houd de machine en het snoer buiten het bereik van kinderen jonger dan 8 jaar.
 - Deze machine mag gebruikt worden door personen met beperkte fysieke, zintuiglijke of verstandelijke vermogens, of met onvoldoende ervaring en kennis als er toezicht aanwezig is of ze instructies hebben ontvangen over het veilige gebruik van de machine en de risico's begrijpen die er mee samenhangen. Kinderen dienen deze machine niet te gebruiken als speelgoed.
 - De fabrikant aanvaardt geen enkele aansprakelijkheid en de garantie is niet van toepassing bij enige vorm van commercieel gebruik, oneigenlijke bediening of gebruik van de machine, schade die het gevolg is van gebruik voor andere onjuiste doeleinden.
- Voorkom het risico op elektrocutie en brand.**
- Bij noodgevallen: de stekker direct uit het stopcontact verwijderen.
 - Sluit de machine alleen aan op een geschikt en goed bereikbaar stopcontact met randaarde. De machine mag pas na de installatie

aangesloten worden. Controleer of de netspanning overeenkomt met de spanning die op het typeplaatje van de machine aangeduid is.

Deze machine mag enkel aangesloten worden na de installatie.

- Trek de kabel niet over scherpe randen en zorg dat ze niet bekneld raakt of naar beneden hangt.
- Voorkom blootstelling van de kabel aan hitte of vocht.
- Als de voedingskabel beschadigingen vertoont, dan dient deze door de fabrikant, een servicebedrijf of een ander bevoegd bedrijf vervangen te worden om elk risico te voorkomen.
- Gebruik de machine niet als de kabel beschadigd is. Breng de machine terug naar de Nespresso Club.
- Gebruik indien noodzakelijk uitsluitend een gearde verlengkabel, waarvan de kerndiameter minimaal 1.5 mm² bedraagt, of die geschikt is voor het vermogen.
- Om schade te voorkomen mag de machine in geen geval geplaatst worden in de nabijheid van of op warme oppervlakken zoals verwarmingsradiatoren, fornuizen, ovens, gasbranders, open vuur of dergelijke.
- Plaats de machine altijd op een vlakke en stabiele ondergrond. Het oppervlak moet bestendig zijn tegen hitte en vloeistoffen als water, koffie, ontkalkingsmiddel en dergelijke.
- Neem de voedingskabel uit het stopcontact als u de machine lange tijd niet gebruikt.
- Verwijder de stekker uit het stopcontact door aan de stekker terekken – niet aan de voedingskabel; de kabel kan daarbij namelijk beschadigd raken.
- Vóór het schoonmaken of bij machineonderhoud de stekker uit het stopcontact verwijderen en de machine laten afkoelen.
- Raak de voedingskabel nooit met natte handen aan.
- Dompel de machine of onderdelen van dit apparaat in geen geval onder in water of andere vloeistoffen.
- Machine en machineonderdelen in

- geen geval in de vaatwasser plaatsen.
- Elektriciteit en water gaat niet samen en kan resulteren in elektrocutie.
- Machine niet openmaken. Levensgevaarlijke elektrische spanning!
- Plaats geen voorwerpen in de openingen van de machine. Daarbij bestaat de kans op brand of elektrische schokken!
- verbranding!
- Plaats uw vingers nooit onder de uitloop – vermijd brandwonden.
- Plaats nooit uw vingers in de capsuleruimte of in het inlegmechanisme. Gevaar voor persoonlijke letsels!
- Als de capsule niet geperforeerd is door de messen in de capsulehouder, kan er water langs de capsule geperst worden, waardoor de machine beschadigd kan raken.
- Gebruik nooit een beschadigde of vervormde capsule. Als er een capsule geblokkeerd zit in de capsuleruimte, schakel dan de machine eerst uit en trek de stekker uit het stopcontact alvorens andere handelingen te verrichten. Neem contact op met de *Nespresso Club*.

Voorkom kans op letsels tijdens gebruik.

- Laat de machine nooit onbewaakt achter tijdens gebruik.
- De machine niet gebruiken als het beschadigd is of niet naar behoren werkt. Verwijder de stekker in een dergelijk geval direct uit het stopcontact. Neem contact op met de *Nespresso Club* voor onderzoek, reparatie of afstelling.
- Een beschadigde machine kan elektrische schokken, brandwonden en brand veroorzaken.
- Klap de capsulehouder steeds helemaal dicht en open deze in geen geval tijdens gebruik! Gevaar voor
- vul het waterreservoir alleen met vers en drinkbaar water.
- Maak het waterreservoir leeg als u de machine langere tijd niet gebruikt (tijdens vakanties etc.).
- Vervang het water alvorens de machine opnieuw in gebruik te nemen na een weekend of

- vergelijkbaar tijdsbestek.
- Gebruik deze machine nooit zonder geplaatste lekbak en rooster om te voorkomen dat er water terecht komt op de oppervlakken rondom de machine.
- Gebruik geen agressieve schoonmaakmiddelen of oplosmiddelen. Gebruik een vochtige doek en een mild schoonmaakmiddel om het oppervlak van de machine schoon te maken.
- Gebruik alleen propere hulpmiddelen om de machine te reinigen.
- Verwijder na het uitpakken van de machine de plasticfolie van het lekbakrooster en gooi het weg.
- Deze machine werd ontworpen voor *Nespresso* koffiecapsules die exclusief verkrijgbaar zijn via de *Nespresso Club*.
- Alle *Nespresso* machines worden streng gecontroleerd. Steekproefsgewijs worden er machines getest in de praktijk. Om die reden kunnen bepaalde apparaten sporen van gebruik

- vertonen.
- *Nespresso* behoudt zich het recht voor deze instructies te wijzigen zonder voorafgaande kennisgeving.

Ontkalken

- Bij correct gebruik zorgt het *Nespresso* ontkalkingsmiddel ervoor dat uw machine de hele levensduur lang goed werkt en dat uw koffiebeleving net zo perfect blijft als op de eerste dag.

BEWAAR DEZE GEBRUIKSAANWIJZING OP EEN VEILIGE PLAATS

Als deze machine wisselt van eigenaar, geef deze gebruiksaanwijzing er dan bij. Deze gebruiksaanwijzing is ook als PDF te downloaden op de website www.nespresso.com

**Περιεχόμενα συσκευασίας
Inhoud verpakking**



Μηχανή καφέ
Espressomachine



Κουτί Γευστικών Προτάσεων
Nespresso
Nespresso proefpakket met capsules



Φάκελος καλωσορίσματος
«Welcome to *Nespresso*»
«Welcome to *Nespresso*» mapje



Εγχειρίδιο χρήστη
Gebruikershandleiding

1 Περιοχή μαλακών κουμπιών:

- R) Κουμπί Ristretto
 - E) Κουμπί Espresso
 - L) Κουμπί Lungo
- Soft toetsen:
R) Ristretto toets
E) Espresso toets
L) Lungo toets

2 Υποδοχέας για την εισαγωγή της κάψουλας
Slider voor het inleggen van capsules

3 Δοχείο χρησιμοποιημένων καψουλών & δίσκος αποστράγγισης
Reservoir voor gebruikte capsules

4 Ρυθμιζόμενη βάση κουπών και σχάρα αποστράγγισης
Regelbaar kopjesrooster en lekrooster

5 Στόμιο εκροής καφέ
Koffie-uitloop

6 Ρυθμιζόμενος βραχίονας δοχείου νερού
Regelbare arm van het waterreservoir

7 Δοχείο νερού
Waterreservoir

8 Καπάκι δοχείου νερού
Deksel van het waterreservoir

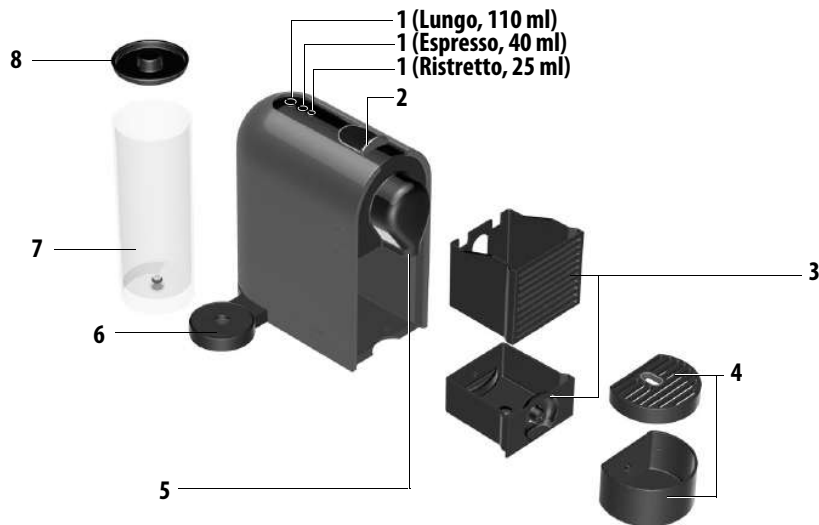

GR ΠΡΩΤΗ ΧΡΗΣΗ ΜΕΤΑ ΑΠΟ ΜΕΓΑΛΗ ΠΕΡΙΟΔΟ ΑΧΡΗΣΙΑΣ/
NL EERSTE GEBRUIK OF NA LANGE PERIODE VAN NIET-GEBRUIK

⚠ Καταρχήν διαβάστε τα μέτρα ασφάλειας για την αποφυγή κινδύνων μοιραίας ηλεκτροπληξίας και πυρκαγιάς/Lees eerst de veiligheidsmaatregelen om de kans op levensgevaarlijke elektrische schokken en brand te vermijden.



Αφαιρέστε το δοχείο νερού και το δοχείο καψουλών. Ρυθμίστε το μήκος του καλωδίου, χρησιμοποιώντας τον χώρο αποθήκευσης του καλωδίου που βρίσκεται κάτω από τη μηχανή. Verwijder het waterreservoir en het capsulereservoir. Stel de snoerlengte af en berg het overvallige snoer onder de machine op.

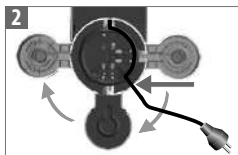

Βάλτε το καλώδιο που απομένει στον οδηγό κάτω από το δοχείο νερού, με το φις δεξιά ή αριστερά, ανάλογα με τη θέση που επιλέξατε για το δοχείο νερού και ξαναγυρίστε τη μηχανή σε όρθια θέση. Steek het resterende snoer in de geleider onder het stopcontact van het waterreservoir links of rechts, afhankelijk van de gekozen positie van het waterreservoir en zet de machine rechtop.

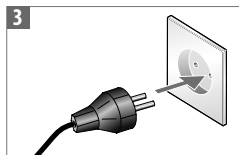

Συνδέστε το φις της μηχανής στην πρίζα. Steek de stekker van de machine in het stopcontact.



Ξεπλύνετε το δοχείο νερού πριν το γεμίσετε με πόσιμο νερό. Spoel het waterreservoir af alvorens dit te vullen met drinkwater.



Βάλτε το δοχείο νερού στο βραχίονα του, η θέση του σταθεροποιείται με μαγνήτες. Τοποθετήστε το δίσκο αποστράγγισης και το δοχείο συλλογής καψουλών στη θέση τους. Για την ασφάλειά σας, χρησιμοποιήστε τη μηχανή μόνον όταν ο δίσκος αποστράγγισης και το δοχείο συλλογής καψουλών βρίσκονται στη θέση τους.

Zet het waterreservoir op de arm, het is bevestigd met magneten. Plaats het capsulereservoir en het lekbakje op hun plaats. Gebruik voor uw veiligheid de machine enkel met het lekbakje en het capsule-reservoir op de juiste plaats.



Ανάψτε τη συσκευή με το άνοιγμα του «υποδοχέα», σπρώχνοντάς τον προς το πίσω μέρος της συσκευής. Φως που αναβοσβήνει σε ένα από τα κουμπιά καφέ: προθέρμανση μηχανής για περ. 25 δευτερόλεπτα. Σταθερό φως: μηχανή έτοιμη για λειτουργία.

Zet de machine op ON door de slider te openen en deze naar de achterkant van de machine te duwen. Knipperend lampje op een van de koffietoetsen: verwarmt circa 25 seconden voor. Lampje stopt met knipperen: klaar voor gebruik.



Μπορείτε να σβήσετε τη μηχανή οποιαδήποτε στιγμή, εφόσον το πορτάκι του υποδοχέα καψουλών, είναι κλειστό, κρατώντας πατημένο οποιοδήποτε κουμπί για πάνω από 3 δευτερόλεπτα, κι επιβεβαιώνεται όταν τα 2 άλλα κουμπιά αναβοσβήνουν.

De machine kan op ieder moment in de OFF stand worden gezet door een van de toetsen langer dan 3 seconden in te drukken. Ter bevestiging gaan de andere twee toetsen knipperen.



Τοποθετήστε ένα δοχείο κάτω από το στόμιο εκροής. Πατήστε το κουμπί Lungo. Κλείστε τον υποδοχέα για να ξεπλυθεί η μηχανή. Επαναλάβετε τρεις φορές.

Zet een reservoir onder de koffie-uitloop. Druk op de Lungo toets. Sluit de slider om de machine te spoelen. Herhaal deze handeling 3 maal.

ΠΑΡΑΣΚΕΥΗ ΚΑΦΕ/ KOFFIE BEREIDEN

U

GR

NL



Γεμίστε το δοχείο νερού με φρέσκο πόσιμο νερό.
Vul het waterreservoir met drinkwater.



Τοποθετήστε ένα δοχείο κάτω από το στόμιο εκροής.
Zet een kopje onder de koffie-uitloop.



Ανάψτε τη μηχανή, είτε σπρώχνοντας τον υποδοχέα είτε πατώντας την Περιοχή των Μαλακών Κουμπιών. Φως που αναβοσβήνει σε ένα από τα κουμπιά καφέ: προθέρμανση μηχανής για περ.25 δευτερόλεπτα.Σταθερό φως: μηχανή έτοιμη για λειτουργία.
Zet de machine op ON door op de slider te drukken of door op de Soft Touch Area te drukken. Knipperend lampje op een van de koffietoetsen: verwarmt circa 25 seconden voor. Lampje stopt met knipperen: klaar voor gebruik.



Lungo 110 ml
Espresso 40 ml
Ristretto 25 ml

Επιλέξτε το κουμπι Ristretto (25ml), Espresso (40 ml) ή Lungo (110 ml) με βάση την προτεινόμενη δόση κόψιας για την επιλεγθείσα Εκλεκτή Ποικιλία. Μπορείτε να επιλέξετε το επιθυμητό κουμπι καφέ, ακόμα κι όταν η μηχανή ακόμα προθερμαίνεται. Ο καφές θα αρχίσει να ρέει αυτόματα όταν η μηχανή είναι έτοιμη.
Selecteer de Ristretto (25 ml), Espresso (40 ml) of Lungo (110 ml) toets, afhankelijk van de aanbevolen kopgrootte van de gekozen Grand Cru. Zelfs wanneer de machine voorverwarmt, kunt u de gewenste koffietoets selecteren. De koffie zal dan automatisch uitlopen wanneer de machine klaar is.



Lungo 110 ml
Espresso 40 ml
Ristretto 25 ml

Η μηχανή σας προτείνει το μέγεθος κόψιας που χρησιμοποιείται συχνότερα (με βάση τους τελευταίους 11 καφέδες), η δόση Espresso είναι η εργοστασιακά ρυθμισμένη. Μπορείτε να το αλλάξετε, επιλέγοντας οποιοδήποτε άλλο μέγεθος κόψιας.

De machine stelt u de meest frequente kopgrootte voor (op basis van de laatste 11 kopjes), Espresso als fabrieksinstelling. U kunt dit wijzigen door een andere kopgroottetoets te selecteren.



Ανοίξτε τελείως τον υποδοχέα και εισάγετε την κάψουλα.
Open de slider helemaal en plaats de capsule.



Κλείστε τον υποδοχέα.
Sluit de slider.



Η παρασκευή θα σταματήσει αυτόματα. Η εξαγωγή της κάψουλας θα γίνει αυτόματα. De bereiding stopt automatisch. De capsule wordt automatisch uitgeworpen.



Για να σταματήσετε την ροή καφέ νωρίτερα πατήστε το ενεργό κουμπί ή σπρώξτε τον υποδοχέα προς το πίσω μέρος της μηχανής μέχρι να σταματήσει.

Om de koffie-uitloop eerder te stoppen, drukt u de actieve toets in of verplaatst u de slider naar de achterkant van de machine totdat deze stopt.



Για να γεμίσετε τελείως την κούπα του καφέ σας, πατήστε ένα οποιοδήποτε κουμπί μεγέθους κούπας καφέ μέσα σε 4 δευτερόλεπτα από το τέλος της παρασκευής καφέ και για να σταματήσετε τη ροή πατήστε ξανά το ενεργό κουμπί.

Om uw koffie handmatig bij te vullen, drukt u een van de kopgroottetoetsen in binnen 4 seconden na het bereiden en drukt u de actieve toets nogmaals in om de machine te stoppen.



Για να αλλάξετε το επιλεγθέν μέγεθος κούπας ενώ γίνεται η παρασκευή του καφέ, επιλέξτε το κουμπί με το νέο μέγεθος που επιθυμείτε. Η μηχανή θα σταματήσει αμέσως, εάν ο όγκος του καφέ που έχει εκχυλιστεί είναι ήδη μεγαλύτερος από το νέο επιθυμητό μέγεθος κούπας.

Om de geselecteerde kopgrootte te wijzigen tijdens het bereiden selecteert u de nieuwe gewenste kopgroottetoets. Deze machine stopt onmiddellijk als het geëxtraheerde koffievolume al meer is dan de nieuwe gewenste kopgrootte.



Για να τοποθετήσετε ένα ποτήρι συνταγών γάλακτος, μετακινήστε τη βάση κουπιών προς τους μαγνήτες που βρίσκονται δεξιά ή αριστερά. Om een melkreceptglas te plaatsen, schuift u de kophouder naar de magneten aan de linker- of rechterzijde. De capsule wordt automatisch uitgeworpen.

Η ΙΔΕΑ ΕΞΟΙΚΟΝΟΜΗΣΗΣ ΕΝΕΡΓΕΙΑΣ/ ENERGIEBESPARINGSCONCEPT



Λειτουργία αυτόματου σβήσιματος: η μηχανή θα σβήσει αυτόματα μετά από 9 λεπτά χωρίς χρήση. Automatische OFF stand: de machine gaat automatisch in de OFF stand nadat deze 9 minuten lang niet is gebruikt.



Μπορείτε να σβήσετε τη μηχανή οποιαδήποτε στιγμή, εφόσον το πορτάκι του υποδοχέα καψουλών, είναι κλειστό κρατώντας πατημένα οποιοδήποτε κουμπί για πάνω από 3 δευτερόλεπτα, κι επιβεβαιώνεται όταν τα 2 άλλα κουμπιά αναβοσβήνουν.

De machine kan op ieder moment in de OFF stand worden gezet door een van de toetsen langer dan 3 seconden in te drukken. Ter bevestiging gaan de andere twee toetsen knipperen.



Για να αλλάξετε τη ρύθμιση αυτόματου σβήσιματος από 9 σε 30 λεπτά, με κλειστό τον υποδοχέα, πατήστε και κρατήστε πατημένα τα κουμπιά Lungo και Ristretto για περισσότερο από 3 δευτερόλεπτα. Το κουμπί Espresso αναβοσβήνει μία φορά. Για να επαναφέρετε τη ρύθμιση των 9 λεπτών, επαναλάβετε την ίδια διαδικασία. Το κουμπί Espresso αναβοσβήνει 3 φορές.

Om de OFF stand automatisch te wijzigen van 9 naar 30 minuten, sluit u de slider, en houdt u de Lungo en de Ristretto toetsen langer dan 3 seconden ingedrukt. Espresso toets knippert 1 keer. Om terug te zetten naar 9 minuten, herhaalt u dezelfde procedure. Espresso knippert 3 keer.

ΠΡΟΓΡΑΜΜΑΤΙΣΜΟΣ ΤΟΥ ΟΓΚΟΥ ΝΕΡΟΥ/ HET WATERVOLUME PROGRAMMEREN



Οποιοδήποτε κουμπι μπορεί να προγραμματιστεί. Ανοίξτε τελείως τον υποδοχέα και εισάγετε την κάψουλα.

Ledere toets kan worden geprogrammeerd. Open de slider helemaal en plaats de capsule.



Πατήστε και κρατήστε πατημένο το κουμπι ενώ κλείνετε τον υποδοχέα. Απελευθερώστε το κουμπι, όταν επιτευχθεί ο επιθυμητός όγκος. Τα άλλα 2 κουμπιά αναβοσβήνουν. Το επίπεδο του όγκου νερού έχει πλέον αποθηκευτεί στο κουμπι που χρησιμοποιήσατε για τον προγραμματισμό. Houd de toets ingedrukt terwijl u de slider sluit. Laat de toets los wanneer het gewenste volume is bereikt. De andere 2 toetsen knipperen. Het watervolumepeil wordt nu opgeslagen in de toets die wordt gebruikt voor het programmeren.

ΕΠΑΝΑΦΟΡΑ ΕΡΓΟΣΤΑΣΙΑΚΩΝ ΡΥΘΜΙΣΕΩΝ/ FABRIEKSINSTELLINGEN HERSTELLEN

U



Πατήστε και κρατήστε πατημένο το κουμπι Espresso & Lungo για πάνω από 4 δευτερόλεπτα. Τα άλλα 2 κουμπιά αναβοσβήνουν. Houd de Espresso en Lungo knop langer dan 4 seconden ingedrukt. De andere toetsen knipperen ter bevestiging.

- 1. Οι εργοστασιακές ρυθμίσεις είναι οι εξής:
 1. Επιλογείς Lungo, Espresso, Ristretto 110 ml, 40 ml, 25 ml.
 2. Αυτόματο σβήσιμο μετά από 9 λεπτά.
 3. Το συχνότερα προτιμώμενο μέγεθος κούπας είναι η Espresso 40ml.
- 2. De fabrieksinstellingen zijn:
 1. Lungo, Espresso, Ristretto knop 110 ml, 40 ml, 25 ml.
 2. Automatische OFF stand na 9 minuten.
 3. Meest frequent gekozen kopgrootte Espresso 40 ml.

ΑΔΕΙΑΣΜΑ ΤΟΥ ΣΥΣΤΗΜΑΤΟΣ όταν προβλέπεται μεγάλο διάστημα αχρησίας, για την προστασία από τον πάγο ή πριν μία επισκευή/ LEEG HET SYSTEEM voordat u de machine een periode niet gebruikt, ter bescherming tegen vorst of vóór een reparatie



Επισημαίνουμε ότι η μηχανή παραμένει μπλοκαρισμένη για 10 λεπτά μετά το άδειασμα! Αφαιρέστε το δοχείο νερού. Τοποθετήστε ένα δοχείο κάτω από το στόμιο εκροής καφέ. Let op: de machine blijft na het legen 10 minuten lang geblokkeerd! Verwijder het waterreservoir. Zet een reservoir onder de koffie-uitloop.



Ανοίξτε τον υποδοχέα. Πατήστε και κρατήστε πατημένα για 6 δευτερόλεπτα και τα δύο κουμπιά Ristretto & Lungo ταυτόχρονα. Το άλλο κουμπι θα αναβοσβήσει. Κλείστε το πορτάκι του υποδοχέα καψουλών, για να ξεκινήσει η διαδικασία. Open de slider. Houd de Ristretto en de Lungo toetsen tegelijk 6 seconden ingedrukt. De andere toets knippert.



Η μηχανή σβήνει αυτόματα όταν είναι άδεια. De machine gaat automatisch in de OFF stand wanneer deze leeg is.

**ΚΑΘΑΡΙΣΜΟΣ/
REINIGEN**

Για να εξασφαλίσετε συνθήκες υγιεινής, συνιστάται άδειασμα/καθαρισμός του δοχείου καψουλών σε καθημερινή βάση.
Om hygiënische redenen is het aangewezen het capsulereservoir elke dag te ledigen/schoon te maken.

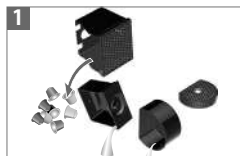

1 Αδειάστε τον δίσκο αποστράγγισης και το δοχείο χρησιμοποιημένων καψουλών.
Maak de lekbak en het orvangbakje voor gebruikte capsules leeg.



2 Καθαρίζετε τακτικά το στόμιο εκροής καφέ με βρεγμένο πανί.
Reinig de koffie-uitloop regelmatig met een vochtige doek.



3 ⚠️ Ποτέ μην βυθίζετε τη συσκευή ή μέρος αυτής σε νερό.
⚠️ Dompel de machine of een deel ervan nooit onder in water.



4 Μη χρησιμοποιείτε ισχυρά ή αποξεστικά διαλυτικά, σφουγγάρια ή κρεμώδη καθαριστικά. Δεν πλένεται στο πλυντήριο πιάτων. Gebruik geen agressief of schurend schoonmaakmiddel, sponsje of schuurcrème. Niet in de vaatwasmachine doen.



Διάρκεια περ. 15 λεπτά
Deze handeling duurt ongeveer 15 minuten.

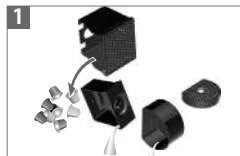

⚠️ Διαβάστε τα μέτρα ασφαλείας στη συσκευασία του καθαριστικού καθαλατώσεων και αναφερθείτε στον πίνακα για τη συχνότητα της χρήσης (βλ. κεφάλαιο Αφαίρεση καθαλατώσεων του παρόντος εγχειριδίου)./Lees de veiligheidsmaatregelen op de ontkalkingsverpakking en raadpleeg de tabel voor de gebruiksfrequentie (zie de paragraaf 'Ontkalken' in deze handleiding).

**ΑΦΑΙΡΕΣΗ ΤΩΝ ΑΛΑΤΩΝ/
ONTKALKEN**

1 Αδειάστε τον δίσκο αποστράγγισης και το δοχείο χρησιμοποιημένων καψουλών.
Maak de lekbak en het orvangbakje voor gebruikte capsules leeg.



2 Γεμίστε το δοχείο νερού με 1 μονάδα καθαριστικού υγρού Nespresso και προσθέστε 0,5 L νερού.
Vul het waterreservoir met 1 zakje Nespresso ontkalkingsvloeistof en voeg 0.5 liter water toe.



3 Τοποθετήστε ένα δοχείο (ελάχιστου όγκου: 0,6 L) κάτω από το στόμιο εκροής καφέ.
Plaats een reservoir (minimumvolume: 0.6 L) onder de koffie-uitloop.



4 Ενεργοποιήστε τη μηχανή πατώντας ένα από τα κουμπιά επιλογής.
Schakel de machine in door middel van een van de kopslectietoetsen.



5
Φως που αναβοσβήνει: προθέρμανση μηχανής.
Σταθερό φως: μηχανή έτοιμη για λειτουργία
Indicatielid knippert: voorverwarming.
Lampje stopt met knipperen: klaar voor gebruik.



6
3 sec
1
2
Για να εισαγάγετε τη λειτουργία αφαίρεσης
αλάτων, με τον υποδοχέα καψουλών κλειστό,
πίεστε και τα 3 πλήκτρα ταυτόχρονα για
τουλάχιστον 3 δευτερόλεπτα. Ένας σύντομος ήχος
θα επιβεβαιώσει την ενεργοποίηση. Ανοίξτε τον
υποδοχέα καψουλών.
Om de ontkalking-modus te activeren, drukt u
met een gesloten glijder tegelijkertijd gedurende
ten minste 3 seconden op alle 3 de knopjes. U
hoort een korte pieptoon ter bevestiging. Open
de slider.

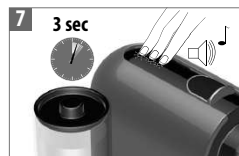

7
3 sec
Πατήστε και τα 3 κουμπιά ταυτόχρονα για
περισσότερα από 3 δευτερόλεπτα. Ένας σύντομος
ήχος θα επιβεβαιώσει την ενεργοποίηση. Η
περιοχή ελέγχου θα αρχίσει να αναβοσβήνει
γρήγορα.
Druk ten minste dan 3 seconden op alle 3
toetsen tegelijk. U hoort een korte pieptoon
ter bevestiging. De lampjes beginnen snel te
knipperen.



8
Κλείστε τον υποδοχέα καψουλών για να αρχίσει η
διαδικασία αφαλάτωσης. Η μηχανή σταματά όταν
το δοχείο νερού είναι άδειο.
Sluit de glijder om met ontkalken te beginnen.
De machine stopt wanneer het waterreservoir
leeg is.



9
Ξαναγεμίστε το δοχείο νερού με το
χρησιμοποιημένο διάλυμα καθαρισμού που
έχετε συγκεντρώσει στο δοχείο και πατήστε
οποιοδήποτε κουμπί για να επαναλάβετε τη
διαδικασία.

Vul het waterreservoir opnieuw met de gebruikte
ontkalkingsvloeistof die is opgevangen in het
reservoir en druk op een vande toetsen om de
procedure te herhalen.



10
Αδειάστε και ξεπλύντε καλά το δοχείο νερού, το
δοχείο των καψουλών, τον δίσκο αποστράγγισης
και τη βάση κοτυλών. Γεμίστε το δοχείο νερού με
φρέσκο πόσιμο νερό.
Leeg het waterreservoir en spoel dit goed af,
evenals het capsulereservoir, de lekfab en
het kopjesrooster. Vul het waterreservoir met
drinkwater.



11
Όταν είναι έτοιμο, πατήστε οποιοδήποτε κουμπί
για να ξεπλύνετε τη μηχανή. Η μηχανή θα
σταματήσει όταν ολοκληρωθεί η διαδικασία.
Wanneer dit klaar is, drukt u op een toets om
de machine te spoelen. De machine stopt als dit
klaar is.

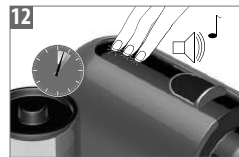

12
Για να βγείτε από τη λειτουργία καθαρισμού
καθαλατώσεων, πατήστε και τα 3 κουμπιά
ταυτόχρονα για περισσότερα από 3 δευτερόλεπτα.
Ένα ηχητικό σήμα θα επιβεβαιώσει τη λειτουργία.
Η μηχανή είναι τώρα έτοιμη για χρήση.
Om de ontkalkingsmodus te verlaten, drukt
u langer dan 3 seconden op alle 3 toetsen
tegelijkertijd de. Ter bevestiging hoort u een kort
geluid. De machine is nu klaar voor gebruik.

⚠ ΑΦΑΙΡΕΣΗ ΤΩΝ ΑΛΑΤΩΝ

ΠΡΟΣΟΧΗ Το διάλυμα αφαίρεσης καθαλατώσεων μπορεί να είναι βλαβερό για την υγεία. Αποφύγετε την επαφή με τα μάτια, το δέρμα και τις επιφάνειες. Ποτέ μην χρησιμοποιείτε άλλο προϊόν εκτός από το σετ αφαίρεσης καθαλατώσεων *Nespresso* που διατίθεται από το *Nespresso Club*, διότι μπορεί να προκληθεί βλάβη στη μηχανή σας. Ο ακόλουθος πίνακας παρουσιάζει τη συχνότητα αφαίρεσης των καθαλατώσεων που απαιτείται για τη βέλτιστη λειτουργία της μηχανής σας, σύμφωνα με τη σκληρότητα του νερού. Για οποιοδήποτε πρόσθετες πληροφορίες επιθυμείτε σχετικά με την αφαίρεση των καθαλατώσεων, παρακαλούμε επικοινωνήστε με το *Nespresso Club*.

⚠ ONTKALKFUNCTIE

De ontkalkingsoplossing kan gevaarlijk zijn voor uw gezondheid. Vermijd contact met de ogen, de huid en materialen/oppervlakken. Gebruik uitsluitend de *Nespresso* ontkalkingssets die verkrijgbaar zijn via de *Nespresso Club*, anders riskeert u beschadiging van de machine. Het overzicht toont de ontkalkingsfrequentie voor een optimaal gebruik van uw machine, gebaseerd op de waterhardheid. Voor verdere informatie kan u terecht bij de *Nespresso Club*.

Σκληρότητα νερού:		Αφαίρεση αλάτων μετά από:		fh	Γαλλική ποιότητα
Hardheid van het water:		Ontkalken na:		fh	Fransé hardheidsgraad
fH	dH	CaCO ₃	Cups (40 ml)	dh	Γερμανική ποιότητα
36	20	360 mg/l	1000	dh	Duitse hardheidsgraad
18	10	180 mg/l	2000	CaCO ₃	Ανθρακικό ασβέστιο
0	0	0 mg/l	4000	CaCO ₃	Calciumcarbonaat

ΤΕΧΝΙΚΑ ΧΑΡΑΚΤΗΡΙΣΤΙΚΑ/ SPECIFICATIES

~ 220 V, 50-60 Hz, <1260 W

 0.8 L

P_{max} 19 bar



115 mm



251 mm



369 mm



~ 3 kg

ΑΝΤΙΜΕΤΩΠΙΣΗ ΠΡΟΒΛΗΜΑΤΩΝ/ STORINGEN OPSPOREN EN VERHELPE

U



Δεν ανάβουν τα κουμπιά επιλογής κούπας.	→	Η μηχανή σβήνει αυτόματα- πατήστε ένα από τα κουμπιά επιλογής κούπας ή σπρώξτε τον υποδοχέα. Ελέγξτε την παροχή ρεύματος: φως, τάση, ασφάλεια.
Δεν ρέει ούτε καφές, ούτε νερό.	→	Ελέγξτε το δοχείο νερού. Εάν είναι άδειο, γεμίστε με πόσιμο νερό. Κάντε αφαίρεση των καθαλατώσεων, εάν απαιτείται.
Ο καφές δεν είναι αρκετά ζεστός.	→	Προθερμάνετε την κούπα. Κάντε αφαίρεση των καθαλατώσεων, εάν απαιτείται.
Ο υποδοχέας δεν κλείνει τελείως ή η μηχανή δεν ξεκινά την παρασκευή του καφέ.	→	Αδειάστε το δοχείο καψουλών. Ελέγξτε εάν κάποια κάψουλα έχει μπλοκάρει μέσα στη μηχανή.
Διαρροή ή περίεργη ροή καφέ.	→	Ελέγξτε εάν το δοχείο νερού είναι σωστά στη θέση του.
Τα φώτα αναβοσβήνουν τακτικά από πίσω προς τα εμπρός.	→	Αδειάστε το δοχείο χρησιμοποιημένων καψουλών κι ελέγξτε εάν κάποια κάψουλα έχει μπλοκάρει σε αυτό. Έπειτα πατήστε οποιοδήποτε κουμπί. Εάν το πρόβλημα επιμένει, καλέστε το Nespresso Club.
Τα φώτα αναβοσβήνουν τακτικά από πίσω προς τα εμπρός.	→	Γεμίστε το δοχείο νερού. Εάν το πρόβλημα επιμένει, καλέστε το Nespresso Club.
Τα φώτα αναβοσβήνουν γρήγορα.	→	Βγείτε από τη λειτουργία καθαρισμού καθαλατώσεων, πατήστε και τα 3 κουμπιά ταυτόχρονα για περισσότερο από 3 δευτερόλεπτα. Αποσυνδέστε την πρίζα από το ρεύμα και συνδέστε ξανά μετά από 10 δευτερόλεπτα. Καλέστε το Nespresso Club, εάν χρειάζεται.
Δεν ρέει καφές, μόνο νερό (παρότι έχει τοποθετηθεί κάψουλα καφέ).	→	Τραβήξτε τον υποδοχέα για να σιγουρευτείτε ότι έχει κλείσει. Σε περίπτωση προβλημάτων, καλέστε το Nespresso Club.
Η μηχανή σβήνει.	→	Για να εξοικονομήσει ενέργεια η μηχανή θα σβήνει από μόνη της μετά από 9 λεπτά χωρίς χρήση. Δείτε τη σχετική παράγραφο «Η ιδέα της Εξοικονόμησης Ενέργειας».
Η ροή του νερού ή του καφέ δεν σταματά πατώντας οποιοδήποτε κουμπί.	→	Μετακινήστε απαλά τον υποδοχέα προς το πίσω μέρος της μηχανής, για να σταματήσει η ροή.
De lampjes op de kopselectietoetsen branden niet.	→	De machine is automatisch naar de OFF stand gegaan; druk op een van de kopselectietoetsen of duw tegen de slider. Controleer de netspanning: stekker, voltage, zekering.
Geen koffie, geen water.	→	Controleer of het waterreservoir gevuld is. Zo niet, vul het dan met drinkwater. Ontkalk de machine zonodig.
Koffie is niet warm genoeg.	→	Verwarm de kopjes voor. Ontkalk de machine zonodig.
De slider sluit niet helemaal of de machine begint niet met de bereiding.	→	Leeg het capsulereservoir. Controleer of er geen capsule vastzit in de machine.
Lekkage of vreemde doorstroming van koffie.	→	Controleer of het waterreservoir juist is aangebracht.
De lampjes knipperen regelmatig van achter naar voren.	→	Leeg het reservoir voor gebruikte capsules en controleer of hierin geen capsule vastzit. Druk vervolgens op een toets. Als het probleem aanhoudt, belt u de Nespresso Club.
De lampjes knipperen regelmatig van voren naar achteren.	→	Vul het waterreservoir. Als het probleem aanhoudt, belt u de Nespresso Club.
De lampjes knipperen snel.	→	Om de ontkalkingsmodus te verlaten, drukt u langer dan 3 seconden op alle 3 toetsen tegelijk. Ontkoppel de machine en schakel opnieuw in na 10 sec. Bel zonodig de Nespresso Club.
Er komt geen koffie, maar alleen water uit de machine (terwijl er wel een capsule geplaatst is).	→	Trek aan de slider om er zeker van te zijn dat deze is gesloten. Neem bij problemen contact op met de Nespresso Club.
Machine gaat naar de OFF stand.	→	Om energie te besparen, schakelt de machine 9 minuten na gebruik vanzelf uit. Zie de paragraaf over het «Energiebesparingsconcept».
De uitloop van water of koffie stop niet wanneer u op een toets drukt.	→	Beweeg de slider voorzichtig naar achteren om de uitloop van de machine te stoppen.

GR

ΕΠΙΚΟΙΝΩΝΙΑ ΜΕ ΤΟ *NESPRESSO CLUB* / CONTACT OPNEMEN MET DE *NESPRESSO CLUB*

NL

Εάν χρειάζεστε οποιοδήποτε επιπλέον πληροφορίες, σε περίπτωση προβλήματος ή απλά αναζητάτε συμβουλές, καλέστε το *Nespresso Club* ή τον εξουσιοδοτημένο αντιπρόσωπο *Nespresso*.

Τα στοιχεία επικοινωνίας του κοντινότερου σας *Nespresso Club* ή εξουσιοδοτημένου αντιπροσώπου *Nespresso* βρίσκονται στο φάκελο «Καλωσορίσατε στη *Nespresso*» στο κουτί της μηχανής σας ή στο nespresso.com

Neem voor aanvullende informatie, bij problemen of voor advies contact op met de *Nespresso Club*. De contactgegevens van uw dichtstbijzijnde *Nespresso Club* zijn opgenomen in de map «Welkom in de Wereld van *Nespresso*» die u aantreft in de machineverpakking of zijn te vinden op de website www.nespresso.com

ΕΓΓΥΗΣΗ/ GARANTIE

Η Krups παρέχει εγγύηση για το συγκεκριμένο προϊόν κατά σφαλμάτων υλικών και εργασιών, για δύο έτη από την ημερομηνία αγοράς. Κατά τη διάρκεια αυτή της περιόδου, η Krups θα επισκευάσει ή θα αντικαταστήσει, κατά την κρίση της, οποιοδήποτε ελαττωματικό προϊόν, ανεξόδως για τον αγοραστή. Τα αντικατασταθέντα προϊόντα ή τα επισκευασμένα μέρη καλύπτονται με εγγύηση, η οποία θα έχει διάρκεια τον χρόνο που απομένει από την αρχική εγγύηση ή έξι μήνες, όποιο διάστημα είναι μεγαλύτερο. Η παρούσα περιορισμένη εγγύηση δεν ισχύει για οποιοδήποτε ελάττωμα οφείλεται σε ατύχημα, κακή χρήση, ακατάλληλη συντήρηση ή κανονική φθορά. εκτός από το βαθμό που επιτρέπεται από την ισχύουσα νομοθεσία, οι όροι της παρούσας περιορισμένης ευθύνης δεν αποκλείουν, περιορίζουν ή τροποποιούν, αλλά ισχύουν επιπρόσθετα στα επιβεβλημένα νόμιμα δικαιώματα που αφορούν την πώληση του προϊόντος σε εσάς. Εάν πιστεύετε ότι το προϊόν που έχετε είναι ελαττωματικό, επικοινωνήστε με την Krups για οδηγίες σχετικά με το που θα το στείλετε ή θα το φέρετε για επισκευή.

De garantie van Krups in geval van eventuele materiaal- en productiefouten loopt tot twee jaar vanaf de aankoopdatum van dit apparaat. Tijdens de garantieperiode repareert of vervangt Krups naar eigen goeddunken defecte producten zonder dat daaraan kosten voor de gebruiker verbonden zijn. Vervangende apparaten of gerepareerde onderdelen vallen slechts onder de garantie voor de duur van de niet-verstreken termijn van de oorspronkelijke garantie of voor de duur van zes maanden, waarbij de langste termijn als regel wordt gehanteerd. Deze beperkte garantie is niet van kracht voor eventuele storingen die te wijten zijn aan een ongeluk, onoordeelkundig gebruik, gebrekking onderhoud of normale slijtage. Behoudens wettelijke bepalingen houden deze beperkte garantievoorwaarden geenszins uitsluitingen, beperkingen of wijzigingen in en vormen ze een aanvulling op de statutaire rechten die van toepassing zijn op de verkoop van een product. Als u de indruk hebt, dat uw product defect is, neem dan contact op met Krups en informeer naar de reparatiemogelijkheden en -adressen.

ΑΠΟΡΡΙΨΗ ΚΑΙ ΠΡΟΣΤΑΣΙΑ ΤΟΥ ΠΕΡΙΒΑΛΛΟΝΤΟΣ / AFVALVERWIJDERING EN MILIEUBESCHERMING

U

Η συσκευή αυτή είναι σύμφωνη με την Οδηγία ΕΕ 2012/19/ΕC Τα υλικά συσκευασίας και η συσκευή περιέχουν ανακυκλώσιμα υλικά. Η συσκευή σας περιέχει πολύτιμα υλικά τα οποία μπορούν να επαναχρησιμοποιηθούν ή να ανακυκλωθούν. Ο διαχωρισμός των εναπομεινάντων απορριμμάτων σε διαφορετικές κατηγορίες διευκολύνει την ανακύκλωση πολύτιμων πρώτων υλών. Αφήστε τη συσκευή σας σε ένα σημείο συλλογής. Πληροφορίες σχετικά με τη διάθεση απορριμμάτων μπορείτε να έχετε από τις τοπικές αρχές. Για παραπάνω πληροφορίες σχετικά με την ανακύκλωση *Nespresso* επισκευθείτε το: www.nespresso.com/positive

Dit apparaat voldoet aan de voorschriften van de EU Richtlijn 2012/19/EC. Bij de productie van verpakking en machine wordt gebruik gemaakt van recyclebare materialen. Uw machine is samengesteld uit waardevolle materialen, die aan het einde van de levensduur geschikt zijn voor hergebruik of recycling. Door selectieve scheiding van restafval draagt u bij aan een beter hergebruik van waardevolle grondstoffen. Lever uw oude machine in bij een inzamelpunt voor huishoudelijke apparaten of bij uw milieupark. Uw gemeente informeert u graag over de verschillende mogelijkheden van afvalinzameling. Voor meer informatie over de duurzaamheidsstrategie van *Nespresso*, ga naar www.nespresso.com/positive

INSTRUKCJA OBSŁUGI

Nespresso, to ekskluzywny system, który pozwala ci stworzyć idealne espresso za każdym razem. Wszystkie ekspresy *Nespresso* wyposażone są w niepowtarzalny system ekstrakcji, który gwarantuje ciśnienie na poziomie do 19 barów. Każdy z parametrów urządzenia został bardzo precyzyjnie obliczony, aby zapewnić możliwość wydobycia wszystkich aromatów, nadać kawie odpowiednie konsystencję i uzyskać niezwykle gęstą i delikatną piankę (creme).

ZAWARTOŚĆ

Wskazówki dotyczące bezpieczeństwa	72-74
Informacje ogólne	77
Pierwsze użycie/użycie po długim okresie nieużywania	78
Przygotowanie kawy	79-80
Tryb oszczędzania energii	80
Programowanie ilości wody	81
Przywracanie ustawień fabrycznych	81
Opróżnianie systemu	81
Czyszczenie	82
Odkamienianie	82-84
Dane techniczne	84
Rozwiązywanie problemów	85
Kontakt z Klubem <i>Nespresso</i>	86
Utylizacja i troska o środowisko	86
Gwarancja	86

ИНСТРУКЦИЯ ПО ЭКСПЛУАТАЦИИ

Nespresso это система приготовления идеального эспрессо чашка за чашкой. Все кофемашины *Nespresso* оснащены помпой высокого давления 19 бар, которая обеспечивает безупречную экстракцию. Каждый параметр системы вычислен с предельной точностью, чтобы гарантировать максимальное раскрытие всех ароматов, создание тела кофе и плотной бархатистой пенки crema.

СОДЕРЖАНИЕ

Инструкции по безопасности	74-76
Обзор	77
Первое использование или использование после длительного простоя	78
Приготовление кофе	79-80
Принцип энергосбережения	80
Программирование объема	81
Возврат к заводским настройкам	81
Очистка системы	81
Очистка	82
Удаление накипи	82-84
Характеристики	84
Поиск и устранение неисправностей	85
Связаться с клубом <i>Nespresso</i>	86
Утилизация и охрана окружающей среды	86
Гарантия	86



⚠ UWAGA! wskazówki dotyczące bezpieczeństwa dołączone do urządzenia. Przed pierwszym użyciem urządzenia należy uważnie je przeczytać. Należy przechowywać je w miejscu łatwo dostępnym, aby zawsze móc po nie sięgnąć.

⚠ UWAGA! w przypadku pojawienia się tego symbolu należy sprawdzić we wskazówkach dotyczących bezpieczeństwa, co zrobić, aby uniknąć ryzyka i uszkodzenia.

ℹ INFORMACJA! w przypadku pojawienia się tego symbolu należy postępować zgodnie z wyświetlonymi instrukcjami dotyczącymi poprawnego i bezpiecznego korzystania z urządzenia.

• Ekspres do kawy służy do przygotowywania napojów zgodnie z

niżej instrukcją.

- Zabrania się wykorzystywania urządzenia w celach innych niż cel określony w instrukcji.
- Ekspres do kawy przeznaczony do wykorzystywania w pomieszczeniach, w których panują umiarkowane temperatury.
- Nie wystawiać urządzenia na bezpośrednie działanie słońca i nie narażać na przedłużające się działanie wody i wilgoci.
- Urządzenie przeznaczony do wykorzystywania w warunkach domowych oraz w kuchniach sklepów, biur i innych miejsc pracy, przez klientów w hotelach, motelach oraz innych miejscach pobytu, takich jak pensjonaty typu bed and breakfast.
- Urządzenie może być używane przez dzieci w wieku od 8 lat, jeśli są pod opieką osób dorosłych udzielających odpowiednich wskazówek i świadomych możliwych zagrożeń. Czyszczenie i prace konserwacyjne mogą być prowadzone przez dzieci w wieku od 8 lat pod warunkiem, że są pod opieką osób dorosłych.

- Przechowuj urządzenie w miejscu niedostępnym dla dzieci poniżej 8 roku życia.
- Urządzenie może być używane przez osoby o ograniczonych zdolnościach fizycznych czy umysłowych, lub przez osoby niedoświadczone, jeśli są pod opieką oraz posiadają niezbędne informacje dotyczące użytkowania urządzenia oraz możliwych zagrożeń.
- Dzieci nie mogą używać urządzenia do zabawy.
- Producent wyłącza z zakresu gwarancji przypadki wykorzystania komercyjnego, niewłaściwej obsługi lub niewłaściwego wykorzystywania urządzenia, szkód wynikających z użytkowania urządzenia w innych celach, niepoprawnego użytkowania, nieprofesjonalnej naprawy oraz nieprzestrzegania zapisów instrukcji obsługi i nie ponosi odpowiedzialności z tego tytułu.

Unikać ryzyka porażenia prądem i pożaru.

- W sytuacji awaryjnej natychmiast wyjąć wtyczkę z gniazda zasilającego.
- Urządzenie podłączać wyłącznie do

odpowiednich, łatwo dostępnych gniazd z bolcem uziemiającym. Włączyć urządzenie do źródła prądu dopiero po instalacji urządzenia. Upewnić się, że napięcie źródła zasilania jest takie samo, jak wskazano na tabliczce znamionowej. Niewłaściwe podłączenie urządzenia spowoduje anulowanie gwarancji.

Urządzenie może być podłączone tylko po instalacji.

- Nie przeciągać przewodu po ostrych powierzchniach, nie zginać go oraz nie dopuszczać do jego zwisania.
- Nie zbliżać przewodu do źródeł ciepła i wilgoci.
- Aby uniknąć zagrożeń, w przypadku uszkodzenia przewodu należy przekazać go producentowi, pracownikowi serwisu lub innej wykwalifikowanej osobie w celu wymiany.
- Nie włączać urządzenia w przypadku uszkodzenia przewodu.
- Zwrócić urządzenie do Klubu *Nespresso* lub autoryzowanego przedstawiciela *Nespresso*.
- Jeżeli konieczne jest użycie

przedłużacza, należy użyć wyłącznie przedłużacza uziemionego, o przekroju przewodu minimum 1.5 mm² lub odpowiadającego mocy wejściowej.

- Aby uniknąć niebezpiecznego uszkodzenia, nie należy umieszczać urządzenia na gorących powierzchniach, takich jak grzejniki, kuchenki, piece, palniki gazowe czy źródła otwartego ognia, ani w ich pobliżu.
- Urządzenie należy zawsze ustawiać w pozycji pionowej, na stabilnej i równej powierzchni. Powierzchnia ta musi być odporna na działanie ciepła i płynów, takich jak woda, kawa, środek do usuwania osadu wapiennego i inne.
- Urządzenie nieużywane przez dłuższy czas należy odłączyć od źródła prądu. Odłączając urządzenie, należy chwycić za wtyczkę, a nie za przewód. W przeciwnym razie przewód może ulec uszkodzeniu.
- Przed czyszczeniem i konserwacją urządzenia należy wyjąć wtyczkę z gniazda i pozwolić urządzeniu wystygnąć.

- Nie należy dotykać przewodu mokrymi rękami.
- Nie zanurzać urządzenia ani jego części w wodzie ani w żadnym innym płynie.
- Nie wkładać urządzenia ani jego części do zmywarki.
- Kontakt prądu elektrycznego z wodą jest bardzo niebezpieczny i może prowadzić do śmiertelnego porażenia prądem.
- Nie otwierać urządzenia pod groźbą porażenia prądem!
- Nie zatykać otworów znajdujących się na urządzeniu. Nieprzestrzeganie tego zakazu może skutkować pożarem lub porażeniem prądem!

Unikać możliwych zagrożeń w czasie obsługi urządzenia.

- Nie pozostawiać działającego urządzenia bez nadzoru.
- Nie używać urządzenia w przypadku jego uszkodzenia lub niewłaściwego działania. Niezwłocznie wyjąć wtyczkę z gniazda elektrycznego.
- Uszkodzenie urządzenia może skutkować porażeniem prądem, poparzeniem lub pożarem.

- Należy zawsze dokładnie zamykać zasuwę i nie otwierać jej w czasie działania urządzenia. Nieprzestrzeganie tego zakazu może skutkować poparzeniem.
- Nie wkładać palców pod wylot kawy (ryzyko poparzenia).
- Nie wkładać palców do głowicy parzącej ani do otworu na kapsułki (ryzyko urazu!)
- Jeżeli ostrze nie przebije kapsułki, woda będzie zbierać się wokół kapsułki i spowoduje uszkodzenie urządzenia.
- Nie wolno wykorzystywać uszkodzonych czy zniekształconych kapsułek. Jeżeli kapsułka zablokuje się w komorze na kapsułki, należy wyłączyć urządzenie i wyjąć wtyczkę z gniazda. Należy skonsultować się z Klubem *Nespresso* lub z autoryzowanym przedstawicielem *Nespresso*.
- Zawsze napełniać zbiornik na wodę świeżą, zimną wodą pitną.
- Opróżnić zbiornik na wodę, jeżeli urządzenie nie będzie użytkowane przez dłuższy czas (np. w czasie wakacji).

- Wymienić wodę w zbiorniku na wodę, jeżeli urządzenie nie jest użytkowane przez weekend lub podobny okres.
- Aby uniknąć rozlania płynów wokół urządzenia, korzystać z urządzenia wyłącznie z zainstalowaną kratką i tacą ociekową.
- Nie używać silnych środków do czyszczenia ani rozpuszczalników. Do czyszczenia urządzenia używać wilgotnej ściereki i łagodnego środka czyszczącego.
- W czasie rozpakowywania urządzenia zdjąć folię plastikową z kratki ociekowej i wyrzucić.
- Urządzenie jest zaprojektowane do używania kapsułek z kawą *Nespresso* dostępnych wyłącznie w Klubie *Nespresso* lub u autoryzowanego przedstawiciela *Nespresso*.
- Wszystkie urządzenia *Nespresso* poddawane są ścisłym kontrolom. Praktyczne testy niezawodności wykonywane są na wybranych losowo modelach. Niektóre urządzenia mogą więc nosić ślady wcześniejszego użytkowania.

PL

• Nespresso zastrzega sobie prawo do zmiany instrukcji bez uprzedzenia.

RU

Odkamienianie

• Właściwie użyty środek Nespresso do usuwania osadu wapiennego pomaga w zapewnieniu poprawnego działania urządzenia przez cały okres jego eksploatacji i pozwala cieszyć się zawsze doskonałej jakości kawą.

НАЛЕЖЬ ЗАХОВАЊ НИНЕЈША ІНСТРУКЦЮ
Інструкцў належаць пераказаць наступнаму выкарыстателю.
Нініежа інструкцыя абслугі даступна ж такжэ ў формавіце PDF на строні nespresso.com

ИНСТРУКЦИИ ПО БЕЗОПАСНОСТИ



⚠ ВНИМАНИЕ:
данная инструкция по безопасности является частью кофемашины. Внимательно ознакомьтесь с инструкцией перед первым использованием кофемашины. Храните инструкцию в доступном месте, чтобы можно было свериться с ней.

⚠ ВНИМАНИЕ: когда вы видите этот знак, обратитесь к инструкции по безопасности с тем, чтобы избежать возможных повреждений и травм.

ℹ ИНФОРМАЦИЯ: когда вы видите этот знак, ознакомьтесь с инструкцией по надлежащей и безопасной эксплуатации кофемашины.

- Кофемашина предназначена для приготовления напитков в соответствии с данной инструкцией.
- Не используйте кофемашину не по назначению.
- Данный прибор был разработан для использования в закрытом помещении при нормальных температурных условиях.
- Защищайте прибор от прямых солнечных лучей, продолжительного попадания брызг воды или влажности.
- Данная кофемашина предназначена для домашнего использования или аналогичного, например: персоналом магазинов в зоне кухни, офисах и других рабочих помещениях; клиентами в отелях, мотелях и прочих типах проживания, а также в мини-отелях.
- Данное устройство может использоваться детьми, достигшими 8 лет и старше, если они были проинструктированы касательно безопасного использования устройства и осознают опасность при неправильной эксплуатации.
- Дети не должны играть с устройством.
- Производитель не несет ответственность, и действие гарантии не распространяется на какое-либо коммерческое использование, неправильное использование кофемашины или повреждения, возникшие вследствие использования устройства и осознают опасность при неправильной эксплуатации.
- Храните устройство и его кабель в недоступном месте для детей младше 8 лет.
- Данное устройство может использоваться лицами с ограниченными физическими, сенсорными или умственными способностями или отсутствием опыта и знаний, если они были проинструктированы касательно безопасного использования устройства и осознают опасность при неправильной эксплуатации.
- Дети не должны играть с устройством.
- Производитель не несет ответственность, и действие гарантии не распространяется на какое-либо коммерческое использование, неправильное использование кофемашины или повреждения, возникшие вследствие

неправильного использования или использования не по назначению, непрофессионального ремонта или несоблюдения настоящей инструкции.

Берегитесь поражения электрическим током или возникновения пожара.

- В случае опасности немедленно отключите кофемашину от сети, выдернув вилку из розетки.
- Включайте кофемашину только в подходящую и легко доступную электрическую розетку с заземлением. Кофемашину можно подключить к сети только после того, как она будет подготовлена к этому. Убедитесь, что напряжение в сети соответствует рабочему напряжению машины, указанному на табличке технических данных. При неправильном подключении кофемашины к сети гарантия аннулируется.

Кофемашина должна быть подключена к сети, только после ее установки.

- Не кладите кабель на острые углы. Закрепите его или позвольте ему свисать вниз.
- Не допускайте нагревания или попадания влаги на кабель.
- Если кабель поврежден, вам следует вернуть кофемашину производителю, в сервисный центр или лицам аналогичной квалификации.
- Не используйте кофемашину, если вы видите, что кабель поврежден.
- Верните кофемашину в Клуб *Nespresso*.
- Если во время использования требуется подключение с помощью удлинителя, используйте только заземленный удлинитель с сечением кабеля не менее 1.5 мм² или соответствующий входной мощности.
- Во избежание повреждения не ставьте кофемашину на горячие поверхности или вблизи таковых,

например, радиаторов, плит, газовых горелок, открытого огня и пр.

- Всегда ставьте кофемашину на горизонтальные, устойчивые ровные поверхности. Поверхность должна быть стойкой к нагреванию и жидкостям, таким, как вода, кофе, средства от накипи и пр.
- Отключайте кофемашину от сети в случае длительного неиспользования. При отключении кофемашины от сети, вынимая вилку из розетки, не тяните за провод во избежание его повреждения.
- Перед очисткой и ремонтом выньте вилку из розетки и дайте кофемашине остыть.
- Никогда не трогайте кабель мокрыми руками.
- Никогда не погружайте кофемашину или даже ее часть в воду или другую жидкость.
- Никогда не используйте посудомоечную машину для очистки кофемашины или её частей.

- Взаимодействие воды и тока опасно и может привести к летальному исходу вследствие поражения электрическим током.
- Кофемашина находится под напряжением – никогда не вскрывайте ее во избежание удара электрическим током!
- Не вставляйте посторонние предметы в отверстия машины. Это может привести к поражению электрическим током или возгоранию!

Избежание возможных травм при использовании кофемашины.

- Не оставляйте кофемашину без присмотра во время работы.
- Не используйте кофемашину, если она повреждена или неправильно работает. Немедленно отсоедините кофемашину от сети. Свяжитесь с Клубом *Nespresso* для осмотра, ремонта или регулировки.
- Эксплуатация поврежденной кофемашины может вызвать

поражения электрическим током, ожоги и возгорания.

- Всегда закрывайте рычаг и никогда не поднимайте его во время работы. Это может привести к ошпариванию.
- Не кладите пальцы под носик подачи кофе, вы можете ошпариться.
- Следите за тем, чтобы пальцы не попали в отверстие или гнездо для капсул – возможны травмы!
- Вода может протечь вокруг капсулы, не проткнутой лезвиями, и повредить кофемашину.
- Никогда не используйте поврежденные или деформированные капсулы. В случае застревания капсулы в отделении для капсулы выключите машину и отсоедините от сети перед тем, как производить какие-либо действия. Позвоните в Клуб *Nespresso*.
- Заполните резервуар чистой водой.
- Если вы планируете долго не использовать кофемашину (например, во время отпуска и

т.д.), опорожняйте резервуар для воды.

- Замените воду в резервуаре на свежую, если вы не использовали кофемашину в течение нескольких дней.
- Не используйте кофемашину без поддона для сбора капель и решетки, чтобы не допустить попадания жидкостей на окружающие поверхности.
- Не используйте сильное чистящее средство или растворители для химической чистки. Используйте влажную ткань и мягкое чистящее средство для очистки поверхности кофемашины.
- Для очищения кофемашины используйте только рекомендованные средства.
- При вынимании кофемашины из упаковки снимите пластиковую упаковку с поддона для сбора капель и утилизируйте.
- Для вашей собственной безопасности используйте только запчасти и аксессуары от *Nespresso*, которые специально разработаны для вашей кофемашины.

- Все кофемашины *Nespresso* проходят строгий контроль качества. На случайно выбранных кофемашинах проводятся тесты в условиях фактической эксплуатации. Поэтому на некоторых кофемашинах могут остаться следы предыдущего использования.
- *Nespresso* оставляет за собой право изменить инструкции без предварительного уведомления.

Очистка от накипи

- При правильном использовании раствора *Nespresso* для удаления накипи, *Nespresso* гарантирует правильную работу вашей кофемашины на весь срок службы, ваше кофе будет таким же вкусным, как и в первый день.

СОХРАНИТЕ ДАННУЮ ИНСТРУКЦИЮ

Передайте ее человеку, который будет пользоваться кофемашиной впоследствии.

Также данную инструкцию можно найти в формате PDF на нашем сайте nespresso.com



Zawartość opakowania
Содержимое упаковки



Ekspres do kawy
Кофемашина



Zestaw degustacyjny kapsułek
Nespresso w prezencie
Дегустационный набор капсул
кофе *Nespresso*



Broszura «Witamy w *Nespresso*»
Приветственный буклет
Nespresso



Instrukcja obsługi
Руководство по эксплуатации

- 1 Obszar dotykowy:**
R) przycisk Ristretto
E) przycisk Espresso
L) przycisk Lungo
Кнопки управления:
R) Кнопка ристретто
E) Кнопка эспрессо
L) Кнопка лунго
- 2 Zasuwa zamykająca głowicę**
Слайдер для установки капсул
- 3 Urządzenie może być podłączone dopiero po ustawieniu w miejscu przeznaczenia.**
Контейнер для использованных капсул и поддон для капель
- 4 Regulowana podstawka na filiżankę i kratka ociekowa**
Регулируемая подставка для чашек и решетка для капель
- 5 Wylot kawy**
Устройство подачи кофе
- 6 Ruchome ramię zbiornika na wodę**
Регулируемая ручка резервуара для воды
- 7 Zbiornik na wodę**
Резервуар для воды
- 8 Pokrywa zbiornika na wodę**
Крышка резервуара для воды

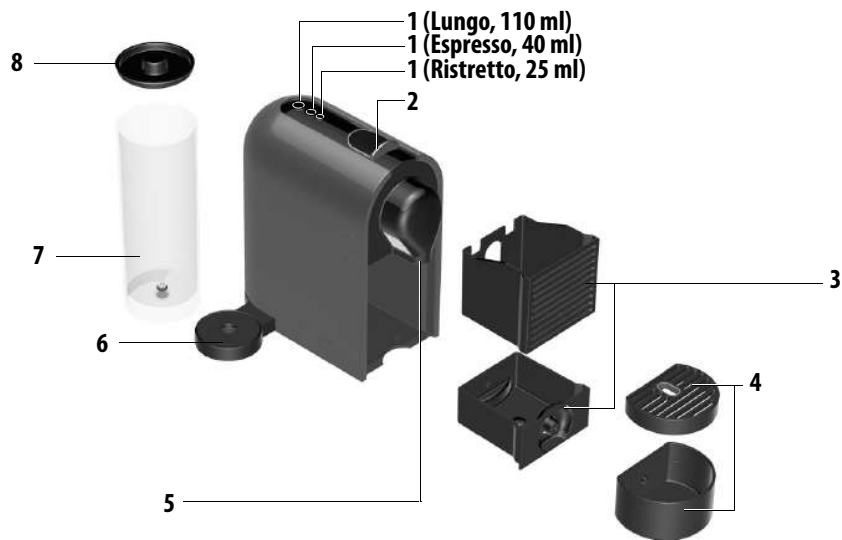

PIERWSZE UŻYCIE/UŻYCIE PO DŁUGIM OKRESIE NIEUŻYWANIA/ПЕРВОЕ ИСПОЛЬЗОВАНИЕ ИЛИ ИСПОЛЬЗОВАНИЕ ПОСЛЕ ДЛИТЕЛЬНОГО ПРОСТАЯ

⚠ Najpierw należy zapoznać się z zasadami bezpieczeństwa, aby uniknąć śmiertelnego porażenia prądem i pożaru. /ознакомьтесь с мерами предосторожности во избежание поражения электрическим током и возникновения пожара.



Wyjąć zbiornik na wodę i pojemnik na kapsułki. Dostosować długość przewodu, a jego nadmiar umieścić pod urządzeniem.

Снимите резервуар для воды и контейнер для капсул. Отрегулируйте длину сетевого шнура в отсеке для хранения шнура под кофемашинной.

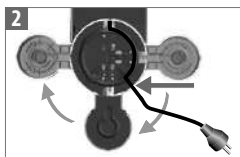

Umieścić pozostałą część kabla w przewodnicy znajdującej się pod zbiornikiem na wodę, z lewej lub z prawej strony, w zależności od pozycji zbiornika na wodę i ustawić ekspres w pozycji pionowej.

Вставьте отрегулированный сетевой шнур в направляющую шнура под гнездом резервуара для воды налево или направо, в зависимости от выбранного положения резервуара для воды, и поставьте кофемашину вертикально.

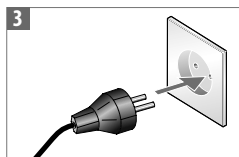

Podłączyć ekspres do źródła zasilania. Включите кофемашину в сеть.



Przepłukać zbiornik na wodę przed napełnieniem go wodą pitną.

Ополосните резервуар для воды перед наполнением его питьевой водой.



Umieść ociekacz i pojemnik na zużyte kapsułki we właściwym miejscu. Dla twojego bezpieczeństwa, korzystaj z urządzenia tylko z właściwie umiejscowionym ociekaczem i pojemnikiem na kapsułki. Umieścić zbiornik na wodę na ramieniu. Zbiornik mocowany jest na magnes.

Установите поддон для капель и контейнер для использованных капсул. Для вашей безопасности используете кофемашину только тогда, когда поддон для капель и контейнер для использованных капсул установлены на машину. Установите резервуар для воды на ручку, фиксируемую магнитами.



Włączyć ekspres, przesuwając zasuwę w kierunku tylnej części ekspresu. Pulsująca dioda jednego z przycisków kawy: nagrzewanie przez około 25 sekund. Światło stałe: urządzenie jest gotowe do pracy.

Включите кофемашину открытием слайдера, нажав на него в направлении задней части прибора. Мигает одна из кнопок приготовления кофе – нагревание кофемашины в течение примерно 25 секунд. Постоянный световой сигнал – готово.



Ekspres można w każdej chwili wyłączyć, naciskając i przytrzymując dowolny przycisk przez dłużej niż 3 sekundy przy zamkniętej zasuwie. Wykonanie czynności potwierdzają pulsujące diody pozostałych dwóch przycisków. Koфемашину można wyłączyć w любое время, naжав и удерживая любую кнопку более, чем 3 секунды, две другие кнопки в это время должны мигать.



Umieścić pojemnik pod otworem wylotu kawy. Naciśnąć przycisk Lungo. Zamknąć zasuwę w celu przepłukania ekspresu. Powtórzyć tę czynność trzykrotnie.

Поставьте емкость под отверстие для выхода кофе. Нажмите кнопку Lungo. Закройте слайдер, чтобы промыть кофемашину. Повторите три раза.

PRZYGOTOWYWANIE KAWY/ ПРИГОТОВЛЕНИЕ КОФЕ

U

PL

RU



Napełnić zbiornik na wodę pitną.
Наполните резервуар для воды питьевой
водой.



Umieścić filiżankę pod otworem wylotu kawy.
Поместите чашку под отверстие для выхода
кофе.



Włączyć ekspres, przez przesunięcie zasuwki lub dotykając obszaru przycisków. Pulsująca dioda jednego z przycisków kawy: nagrzewanie przez około 25 sekund. Światło stałe: urządzenie jest gotowe do pracy.
Включите кофемашину, открыв слайдер или нажав на кнопку. Мигает одна из кнопок приготовления кофе – разогрев примерно 25 секунд. Постоянный световой сигнал – готово.



Lungo 110 ml
Espresso 40 ml
Ristretto 25 ml

Nacisnąć przycisk Ristretto (25 ml), Espresso (40 ml) lub Lungo (110 ml), w zależności od zalecanego rozmiaru filiżanki dla wybranego rodzaju kawy Grand Cru. Wybrany przycisk można nacisnąć nawet wtedy, gdy ekspres jeszcze się nagrzewa. Kawa zacznie nalewać się automatycznie, gdy urządzenie wejdzie w tryb gotowości. Nacisnąć na кнопку Ristretto (25 ml), Espresso (40 ml) или Lungo (110 ml) в зависимости от рекомендуемого объема для выбранного кофе Гран Крю. Нужный вид кофе можно выбрать даже в режиме разогрева кофемашины. Приготовление кофе начнется автоматически, когда прибор будет готов.



Lungo 110 ml
Espresso 40 ml
Ristretto 25 ml

Ekspres proponuje najczęściej wybierany rozmiar filiżanki (na podstawie ostatnich 11 kaw), przy czym fabrycznie ustawiony jest rozmiar Espresso. Można to zmienić, wybierając dowolny przycisk rozmiaru filiżanki.

По умолчанию кофемашина устанавливает наиболее часто выбираемый объем чашки (на основании 11 последних чашек кофе) и кофе эспрессо в качестве заводской настройки. Данную настройку можно изменить, выбрав любую кнопку объема чашки.



Otworzyć zasuwę do końca i włożyć kapsułkę.
Полностью откройте слайдер и вставьте капсулу.



Zasunąć zasuwę.
Закройте слайдер.



Po zakończeniu parzenia kawy, kapsułka zostanie usunięta automatycznie.
Приготовление кофе закончится автоматически. Извлечение капсулы происходит в автоматическом режиме.



Aby przerwać nalewanie kawy wcześniej, należy nacisnąć aktywny przycisk lub przesunąć zasuwę do oporu w kierunku tylnej części ekspresu.

Чтобы остановить поток кофе, нажмите активную кнопку или нажимайте на слайдер в направлении задней части прибора до его остановки.



Aby ręcznie dolać kawy, wystarczy nacisnąć dowolny przycisk rozmiaru kawy przed upływem 4 sekund od zakończenia procesu parzenia, a następnie nacisnąć go ponownie, aby przerwać nalewanie.

Чтобы вручную увеличить объем кофе, нажмите на любую кнопку выбора объема в течение 4 секунд после окончания приготовления. Чтобы прекратить пополнение объема чашки кофе, нажмите еще раз на выбранную кнопку.



Aby zmienić wybrany rozmiar filiżanki podczas parzenia, wystarczy nacisnąć inny przycisk rozmiaru kawy. Ekspres automatycznie przerwie pracę, jeżeli ilość nalanej kawy będzie większa niż nowy wybrany rozmiar filiżanki.

Чтобы изменить выбранный объем чашки во время приготовления кофе, выберите новый объем, нажав на нужную кнопку. Кофемашина автоматически прекратит работу, если объем приготовленного кофе уже превышает новый выбранный объем чашки.



Aby użyć szklanki na kawę z dodatkiem mleka, należy przesunąć podstawkę pod filiżankę w kierunku lewego lub prawego magnesu.

Чтобы разместить стакан для напитка с молоком, сдвиньте подставку для чашки к магнитам вправо или влево.

TRYB OSZCZĘDZANIA ENERGII/ ПРИНЦИП ЭНЕРГОСБЕРЕЖЕНИЯ



Tryb automatycznego wyłączenia: urządzenie wyłączy się automatycznie po 9 minutach nieużywania.

Автоматическое выключение – кофемашина отключается автоматически через 9 минут после прекращения использования.



Ekspres można w każdej chwili wyłączyć, naciskając i przytrzymując dowolny przycisk przez dłużej niż 3 sekundy przy zamkniętej zasuwie. Wykonanie czynności potwierdzają pulsujące diody pozostałych dwóch przycisków. Кофемашину можно выключить в любое время, нажав и удерживая любую кнопку более, чем 3 секунды, при этом световые сигналы двух других кнопок будут мигать.



W celu wydłużenia czasu, w którym ekspres wyłączy się automatycznie z 9 na 30 minut, należy przy zasuniętej zasuwie nacisnąć i przytrzymać przyciski Lungo i Ristretto przez dłużej niż 3 sekundy. Diody przycisku Espresso zamiga jeden raz. Aby powrócić do opcji 9 minut, należy powtórzyć tę samą procedurę. Diody przycisku Espresso zamiga trzy razy.

Чтобы изменить настройку времени автоматического выключения с 9 до 30 минут, нажмите и удерживайте обе кнопки Lungo и Ристретто более 3-х секунд. Кнопка эспрессо мигнет один раз, подтверждая изменение настройки времени выключения. Чтобы вернуться к автоматическому выключению через 9 минут, повторите процедуру. Кнопка эспрессо мигнет 3 раза, подтверждая изменение настройки времени выключения.

PROGRAMOWANIE ILOŚCI WODY/ ПРОГРАММИРОВАНИЕ ОБЪЕМА ВОДЫ



Każdy z przycisków można zaprogramować. Otworzyć zasuwę do końca i włożyć kapsułkę. Откройте слайдер. Нажмите и удерживайте кнопку, одновременно закрывая слайдер. Отпустите кнопку, достигнув желаемого объема. Полностью откройте слайдер и вставьте капсулу.



Przycisnąć i przytrzymać wybrany przycisk jednocześnie zasuważąc zasuwkę. Trzymać wciśnięty przycisk do napełnienia filiżanki żądaną ilością. Ilość wody została zapamiętana pod przyciskiem użytym do programowania. Уровень объема воды теперь запрограммирован для выбранной кнопки.

PRZYWRACANIE USTAWIEŃ FABRYCZNYCH/ СБОС К ЗАВОДСКИМ НАСТРОЙКАМ

U

PL

RU



Nacisnąć i przytrzymać przycisk Espresso i Lungo przez dłużej niż 4 sekundy. Dioda Ristretto zamiga. Одновременно нажмите и удерживайте кнопку эспрессо и Lungo не менее 4-х секунд. Две другие кнопки начнут мигать для подтверждения.

- i** Ustawienia fabryczne są następujące:
1. Przyciski Lungo, Espresso, Ristretto – 110 ml/40 ml/25 ml.
 2. Tryb automatycznego wyłączenia po 9 minutach.
 3. Najczęściej wybierany rozmiar filiżanki – Espresso 40 ml.
- i** Заводские настройки:
1. Кнопка Lungo – 110 мл, Эспрессо – 40 мл, Ристретто – 25 мл.
 2. Автоматическое выключение через 9 минут.
 3. Наиболее часто выбираемый объем чашки – эспрессо 40 мл.

OPRÓŻNIANIE SYSTEMU przed okresem nieużywania, w celu ochrony przed mrozem lub przed naprawą/ ОЧИСТКА СИСТЕМЫ при длительном неиспользовании, для защиты от замерзания или при подготовке к ремонту



Proszę pamiętać, że po opróżnieniu urządzenie pozostaje zablokowane przez 10 minut! Wyjąć zbiornik na wodę. Umieścić pojemnik pod otworem wylotu kawy.

Обратите внимание, что после очистки работа кофемашины будет блокирована в течение 10 минут. Уберите резервуар для воды. Поставьте емкость под отверстие для выхода кофе.



Otworzyć zasuwę. Nacisnąć i przytrzymać przez 6 sekundy przyciski Ristretto i Lungo. Dioda Espresso zamiga. Zasuwać zasuwkę. Откройте слайдер. Нажмите и удерживайте в течение 6 секунд кнопки Ристретто и Lungo. Зажми диод Эспрессо. Засуwać zasuwkę. Закройте слайдер для начала процедуры. Оставшаяся кнопка будет мигать в качестве подтверждения.



Opróżniony ekspres wyłącza się automatycznie. Кофемашина выключится автоматически после очистки.

PL

CZYSZCZENIE/

RU

ОЧИСТКА



Aby zapewnić higienę podczas użytkowania ekspresu należy opróżnić/czyścić pojemnik na zużyte kapsułki każdego dnia.

Для обеспечения санитарно-гигиенических условий, настоятельно рекомендуется очищать контейнер для использованных капсул каждый день.

U

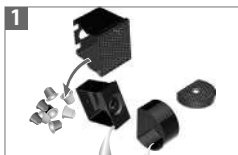

Opróżnić tackę ociekową i pojemnik na zużyte kapsułki.

Очистите поддон для сбора капель и контейнер для использованных капсул.



Regularnie czyścić otwór wylotu kawy wilgotną szmatką.

Регулярно протирайте влажной тканью отверстие для выхода кофе.



⚠ Nie zanurzać urządzenia ani jego części w wodzie.

⚠ Никогда не погружайте в воду электроприбор полностью или частично.



Do mycia urządzenia nie stosować silnych środków chemicznych ani materiałów o szorstkich powierzchniach. Nie myć w zmywarce do naczyń. Nie używajcie silnie działających lub abrazyjnych rozpuszczalników, gąbek lub czyszczących kremów. Nie мойте в посудомоечной машине.



Czas trwania procesu: około 15 minut.

Производится в течение примерно 15 минут.



Zapoznać się z zasadami bezpieczeństwa podanymi na opakowaniu środka do odkamieniania i sprawdzić częstotliwość wykonywania procesu (zob. punkt instrukcji obsługi dotyczący okamieniania)

Ознакомьтесь с мерами предосторожности на упаковке со средством для удаления накипи, производите удаление накипи в соответствии с рекомендуемой частотой (см. Раздел «Удаление накипи» данного руководства по эксплуатации).

ODKAMENIANIE/ УДАЛЕНИЕ НАКИПИ

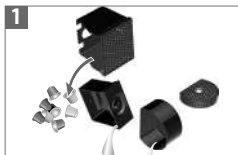

Opróżnić tackę ociekową i pojemnik na zużyte kapsułki.

Очистите поддон для сбора капель и контейнер для использованных капсул.



Do zbiornika na wodę włąć 1 saszetkę płynu odkamieniającego Nespresso i dodać 0,5 L wody. Wylejcie w резервуар для воды 1 пакетик раствора Nespresso для удаления накипи и добавьте 0,5 л унций воды.



Umieścić pojemnik (minimalna pojemność: 0,6 L) pod otworem wylotu kawy. Поставьте емкость под устройство выхода кофе (минимальным объемом 0,6 л).



Włączyć ekspres, naciskając jeden z przycisków wyboru kawy.

Включите прибор, нажав на одну из кнопок выбора чашки.



5
Pulsująca dioda: nagrzewanie.
Światło stałe: urządzenie jest gotowe do pracy.
Мигание светового сигнала означает разогрев кофемашины.
Стабильный световой сигнал – кофемашина готова к очистке от накипи.



6 3 sec
Aby włączyć tryb odkamieniania, przy zamkniętej zasuwie naciśnij i przytrzymaj wszystkie 3 przyciski jednocześnie przez co najmniej 3 sekundy. Usłyszysz krótki sygnał dźwiękowy jako potwierdzenie. Otwórz zasuwę.
Чтобы включить режим удаления накипи, при закрытом слайдере нажмите и удерживайте все 3 кнопки не менее 3 сек. Будет подан звуковой сигнал подтверждения. Откройте слайдер.

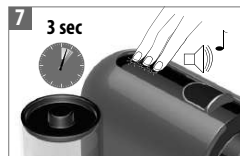

7 3 sec
Tryb odkamieniania może też być włączony przy otwartej głowicy. Należy nacisnąć jednocześnie wszystkie trzy przyciski i przytrzymać przez dłużej niż 3 sekundy. Usłyszysz krótki sygnał dźwiękowy jako potwierdzenie. Obszar kontrolny zacznie szybko migać.
Нажмите все 3 кнопки и удерживайте не менее 3 сек. Будет подан звуковой сигнал подтверждения. Индикаторы начнут быстро мигать.



8
Zamknij zasuwę, aby rozpocząć usuwanie kamienia. Urządzenie zatrzyma się, gdy zbiornik na wodę zostanie opróżniony.
Чтобы начать удаление накипи, закройте слайдер. Кофемашина остановится при опустошении резервуара для воды.



9
Napełnić zbiornik na wodę użytym roztworem odkamieniacza zgromadzonym w pojemniku i nacisnąć dowolny przycisk, aby powtórzyć procedurę.
Снова наполните резервуар для воды использованным раствором для удаления накипи, собранным в емкость, и нажмите любую кнопку, чтобы повторить процедуру.



10
Opróżnić i dokładnie przepłukać zbiornik na wodę, pojemnik na kapsułki, tackę ociekową i podstawkę pod filiżanki. Napełnić zbiornik na wodę wodą pitną.
Слейте воду и тщательно ополосните резервуар для воды, контейнер для капсул, поддон для сбора капель и подставку для чашки. Наполните резервуар для воды питьевой водой.



11
Następnie nacisnąć dowolny przycisk w celu przepłukania ekspresu. Po zakończeniu tej czynności urządzenie zatrzyma się.
Нажмите любую кнопку, чтобы промыть систему. Кофемашина автоматически прекратит работу, закончив цикл.

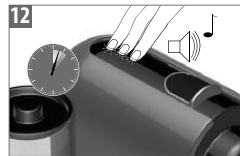

12
Aby wyjść z trybu odkamieniania, należy nacisnąć jednocześnie wszystkie trzy przyciski i przytrzymać przez dłużej niż 3 sekundy. Krótki sygnał dźwiękowy potwierdzi wyjście z trybu odkamieniania. Urządzenie jest gotowe do użytku.
Для выхода из режима удаления накипи нажмите все три кнопки одновременно и удерживайте их в течение не менее 3-х секунд. Раздастся короткий звуковой сигнал. Теперь кофемашина готова к использованию.

⚠ TRYB ODKAMNIENIA

UWAGA Substancja rozpuszczająca osady wapienne może być szkodliwa. Unikać kontaktu z oczami, skórą i powierzchnią ciała. Nie używać do odkamieniania produktów innych niż produkty dostępne w Klubie *Nespresso*! Pozwoli to uniknąć awarii urządzenia. W tabeli poniżej wskazano częstotliwość odkamieniania zapewniającą optymalne działanie urządzenia, w zależności od twardości wody. Wszelkie dodatkowe informacje dotyczące odkamieniania można uzyskać w Klubie *Nespresso*.

⚠ РЕЖИМ ОЧИСТКИ ОТ НАКИПИ

ВНИМАНИЕ Раствор для очистки от накипи может нанести вред здоровью. Избегайте попадания в глаза, на кожу и поверхности. Не используйте средства для очистки от накипи за исключением раствора *Nespresso* для очистки от накипи, который можно приобрести в Клубе *Nespresso*, чтобы не повредить кофемашину. В нижеприведенной таблице указано, насколько часто следует очищать кофемашину от накипи для оптимальной производительности вашей кофемашины в зависимости от жесткости воды. По любым вопросам касающимся очистки от накипи обращайтесь в Клуб *Nespresso*.

Twardość wody:		Odkamienić po:		fh	Stopień francuski
Жесткость воды:		Удаление накипи после:		fh	Французская система
fH	dH	CaCO ₃	Cups (40 ml)	dh	Stopień niemiecki
36	20	360 mg/l	1000	dh	Немецкая система
18	10	180 mg/l	2000	CaCO ₃	Węglan wapnia
0	0	0 mg/l	4000	CaCO ₃	

DANE TECHNICZNE/ ХАРАКТЕРИСТИКИ

 220V, 50-60 Hz, <1260W

 0.8 L

P_{max} 19 bar



115 mm



251 mm



369 mm



~ 3 kg

ROZWIĄZYWANIE PROBLEMÓW/ ПОИСК И УСТРАНЕНИЕ НЕИСПРАВНОСТЕЙ

U



Diody przycisków wyboru kawy nie świecą się.	→	Urządzenie wyłączyło się automatycznie; nacisnąć jeden z przycisków wyboru kawy lub przesunąć zasuwę. Sprawdzić układ zasilania: wtyczkę, napięcie i bezpiecznik.
Brak kawy, brak wody.	→	Sprawdzić zbiornik na wodę; jeżeli jest pusty, napełnić wodą pitną. W razie konieczności odkamienić ekspres.
Kawa nie jest wystarczająco gorąca.	→	Podgrzać filiżankę. W razie konieczności odkamienić ekspres.
Nie można zamknąć zasuwę do końca lub ekspres nie rozpoczyna parzenia kawy.	→	Opróżnić zbiornik na kapsułki. Sprawdzić, czy wewnątrz urządzenia nie zablokowała się żadna kapsułka.
Wyciek lub nietypowy wypływ kawy.	→	Sprawdzić, czy zbiornik na wodę jest prawidłowo ustawiony.
Diody regularnie pulsują od tyłu do przodu.	→	Opróżnić pojemnik na zużyte kapsułki i sprawdzić, czy żadna z nich nie zablokowała się wewnątrz urządzenia. Następnie nacisnąć dowolny przycisk. W przypadku występowania dalszych problemów skontaktować się z Klubem Nespresso.
Diody regularnie pulsują od przodu do tyłu.	→	Napełnić zbiornik na wodę. W przypadku występowania dalszych problemów skontaktować się z Klubem Nespresso.
Diody pulsują szybko.	→	Przerwać proces odwapniania, należy nacisnąć jednocześnie wszystkie trzy przyciski i przytrzymać przez dłużej niż 3 sekundy. Wyjmij wtyczkę z kontaktu, po 10 sek. włóż ją z powrotem. W razie konieczności skontaktować się z Klubem Nespresso.
Brak kawy, wypływa sama woda (mimo włożonej kapsułki).	→	Pociągnąć zasuwę, aby upewnić się, że jest zamknięta. W razie problemów skontaktować się z Klubem Nespresso.
Urządzenie wyłącza się.	→	Aby zaoszczędzić energię, urządzenie wyłącza się automatycznie po 9 minutach nieużywania. Zob. punkt «Tryb oszczędzania energii».
Przepływ wody lub kawy nie ustępuje po naciśnięciu żadnego z przycisków.	→	Przesunąć delikatnie suwak w kierunku tylnej części urządzenia, aby zatrzymać przepływ.
Не горят индикаторы кнопок выбора чашки.	→	Кофемашина автоматически выключилась, нажмите одну из кнопок выбора чашки или нажмите на слайдер. Проверьте сеть – розетку, напряжение, предохранитель.
Не готовит кофе, не течет вода.	→	Проверьте резервуар для воды, если он пуст, наполните резервуар питьевой водой. При необходимости удалите накипь.
Кофе недостаточно горячий.	→	Предварительно подогрейте чашку. При необходимости удалите накипь.
Слайдер полностью не закрывается, либо кофемашина не начинает приготовление кофе.	→	Удалите капсулы из контейнера для использованных капсул. Удостоверьтесь, что в приборе нет застрявшей капсулы.
Подтекание или странно вытекает.	→	Удостоверьтесь, что резервуар для воды установлен правильно.
Попеременное мигание индикаторов в направлении от задней части прибора к передней части.	→	Опорожните контейнер для использованных капсул и удостоверьтесь, что в приборе нет застрявшей капсулы.
Попеременное мигание индикаторов в направлении от передней части прибора к задней.	→	Затем нажмите любую кнопку. Если неисправность устранить не удалось, позвоните в Клуб Nespresso.
Индикаторы мигают быстро.	→	Наполните резервуар для воды. Если неисправность устранить не удалось, позвоните в клуб Nespresso. Выйдите из режима удаления накипи, нажмите все три кнопки одновременно и удерживайте их в течение не менее 3-х секунд. Выключите из розетки и через 10 секунд снова включите. Если
Кофемашина не готовит кофе, течет только вода (несмотря на вставленную капсулу).	→	неисправность устранить не удалось, позвоните в клуб Nespresso.
Кофемашина автоматически выключается.	→	Потяните слайдер и удостоверьтесь, что он полностью закрыт. Если неисправность устранить не удалось, позвоните в Клуб Nespresso.
Вода непрерывно вытекает.	→	В целях экономии электроэнергии кофемашина автоматически выключается, если не используется в течение 9 минут.(см. Раздел «Принцип энергосбережения».) Потяните слайдер назад, чтобы вода остановилась.

PL

KONTAKT Z KLUBEM *NESPRESSO*/ СВЯЗАТЬСЯ С КЛУБОМ *NESPRESSO*

RU

W przypadku wystąpienia problemów lub potrzeby dodatkowych informacji czy rady należy skontaktować się z Klubem *Nespresso* lub autoryzowanym przedstawicielem *Nespresso*. Dane kontaktowe najbliższego Klubu *Nespresso* lub autoryzowanego przedstawiciela *Nespresso* można znaleźć w folderze «Witamy w *Nespresso*» na opakowaniu urządzenia lub na stronie nespresso.com

В случае возникновения дополнительных проблем, не предусмотренных данной инструкцией, обратитесь в Клуб *Nespresso*. Контакты Клуба *Nespresso* можно найти в разделе «Контакты» на сайте www.nespresso.com

GWARANCJA/ ГАРАНТИЯ

Krups udziela gwarancji na niniejszy produkt w zakresie wad materiałowych i wykonania, na okres dwóch lat od daty zakupu. W ciągu tego okresu, Krups, zgodnie z własnym uznaniem, dokona naprawy lub wymiany wszelkich niesprawnych urządzeń bez kosztów dla właściciela. Wymiana produktu lub naprawionych części objęta jest gwarancją przez okres trwania oryginalnej gwarancji lub sześć miesięcy, w zależności od tego, który z tych okresów jest dłuższy. Niniejsza ograniczona gwarancja nie ma zastosowania do jakichkolwiek usterek spowodowanych na wypadek, nieprawidłowego użytkowania, niewłaściwej konserwacji lub normalnego zużycia. Za wyjątkiem sytuacji określonych przez przepisy prawa, warunki niniejszej ograniczonej gwarancji nie wyłączają, nie ograniczają i nie zmieniają wszelkich praw związanych z transakcją sprzedaży produktu. W przypadku podejrzenia usterki urządzenia, proszę skontaktować się z Klubem *Nespresso* w celu uzyskania wskazówek, co do przesłania urządzenia do naprawy.

Krups гарантирует отсутствие дефектов материалов и сборки в течение двух лет с даты приобретения кофемашины. В течение этого периода Krups обязуется бесплатно отремонтировать или заменить (по своему усмотрению) все неисправные детали. Гарантия на отремонтированные или замененные в процессе ремонта запчасти – 6 месяцев или до конца действия первоначального гарантийного периода. Данная гарантия не распространяется на любые неисправности возникшие в результате несчастных случаев, неправильной эксплуатации или обычного износа. За исключением законодательных норм, условия данной гарантии не могут быть сокращены или изменены и соответствуют нормам «Закона о защите прав потребителей». Если Вы считаете, что Ваша кофемашина неисправна свяжитесь с производителем.

UTYLIZACJA I TROSKA O ŚRODOWISKO/ УТИЛИЗАЦИЯ И ЗАБОТА ОБ ОКРУЖАЮЩЕЙ СРЕДЕ

U

Urządzenie spełnia wymagania dyrektywy EU Directive 2012/19/EC. Opakowanie i urządzenie zawierają surowce wtórne. Urządzenie zostało wyprodukowane przy użyciu cennych materiałów, które mogą zostać odzyskane i przetworzone. Segregacja odpadów ułatwia przetwarzanie cennych surowców. Urządzenie przeznaczone do utylizacji należy pozostawić w punkcie odbioru. Informacji na temat utylizacji udzielają lokalne władze. www.nespresso.com/positive

Данная кофемашина соответствует директиве EU Directive 2012/19/EC. Упаковочный материал и кофемашина содержат материалы, которые могут быть вторично переработаны. Ваша кофемашина содержит ценные материалы, которые могут быть восстановлены или вторично переработаны. Разделение утилизируемых отходов по типам облегчает повторную переработку ценного сырья. Оставьте вашу кофемашину в пункте сбора. Вы можете получить информацию об утилизации от ваших местных властей. Узнать больше о программе утилизации *Nespresso* Вы можете на сайте www.nespresso.com/positive



ENERG IE IA

KRUPS

U
XN250



45
kWh/annum

08/2016



8080017203
by *Nespresso*

