

Superautomaattinen espressokahvinkeitin
3100-sarja

10

KÄYTTÄJÄN OPAS

HD8826
HD8831

Suomi

Lue huolellisesti ennen keittimen käyttöä.



FI

10

CE

Rekisteröi tuote ja pyydä tukipalveluja verkkosivulla

www.philips.com/welcome

PHILIPS

Onneksi olkoon klassisella maidonvaahdottimella varustetun Philipsin superautomaattisen espressokahvinkeitimen hankinnan johdosta!

Jotta saat parhaan mahdollisen hyödyn Philipsin tarjoamasta tuesta, rekisteröi tuotteesi osoitteessa www.philips.com/welcome.

Kahvinkeitin on tarkoitettu espresson valmistamiseen kokonaisista kahvipavuista sekä höyryn ja kuuman veden annosteluun. Tästä käyttäjän oppaasta löydät kaikki tiedot, joita tarvitset keittimen asennusta, käyttöä, puhdistusta ja kalkinpoistoa varten.

SISÄLTÖ

TÄRKEÄÄ	4
Turvamääräykset	4
Varoituksia	4
Huomautuksia	6
Sähkömagneettiset kentät	7
Hävittäminen	7
ASENNUS	8
Yleiskatsaus tuotteeseen	8
Yleiskuvaus	9
VALMISTELU KÄYTTÖÄ VARTEN	10
Keittimen pakkaus	10
Keittimen asennus	10
KEITTIMEN ENSIMMÄINEN KÄYTTÖ	13
Järjestelmän lataaminen	13
Automaattinen huuhtelu-/itsepuhdistusjako	14
Manuaalinen huuhtelujako	14
VEDEN KOVUUDEN MITTAAMINEN JA OHJELMOINTI	16
VESISUODATTIN "INTENZA+"	18
Vesisuodattimen "INTENZA+" asennus	18
Vesisuodattimen "INTENZA+" vaihtaminen	20
SÄÄDÖT	21
Saeco Adapting System	21
Keraamisen kahvimyllyn säätäminen	21

Aromin säätäminen (kahvin voimakkuus).....	22
Suuttimen säätäminen	23
Kuppiin valuvan kahvin määrän säätäminen	24
ESPRESSON JA PITKÄN ESPRESSON ANNOSTELU	25
Espresson tai pitkän espresson annostelu kahvipapuja käyttäen	25
Espresson tai pitkän espresson annostelu esijauhettua kahvia käyttäen	26
HÖYRYN / CAPPUCCINON ANNOSTELU	27
KUUMAN VEDEN ANNOSTELU	28
PUHDISTUS JA HUOLTO	29
Keittimen päivittäinen puhdistus.....	29
Vesisäiliön puhdistus	30
Klassisen maidonvaahdotinimen päivittäinen puhdistus.....	31
Keittimen viikoittainen puhdistus	31
Klassisen maidonvaahdotinimen viikoittainen puhdistus.....	31
Kahviyksikön viikoittainen puhdistus.....	32
Kahviyksikön kuukausittainen voitelu.....	36
Kahviyksikön kuukausittainen puhdistus käyttäen "Rasvanpoistotabletteja"	37
Kahvipapusaäiliön kuukausittainen puhdistus.....	39
KALKINPOISTO	40
Valmistusvaihe.....	40
Kalkinpoistovaihe	42
Huuhteluvaihe	43
Kalkinpoistojakson keskeytys.....	45
OHJELMOINTI	46
Seuraavia asetuksia voidaan säätää	46
Miten keitin ohjelmoidaan.....	47
NÄYTÖLLÄ OLEVIEEN TUNNUSTEN MERKITYS	49
VIANETSINTÄ.....	53
ENERGIANSÄÄSTÖ	56
Stand-by.....	56
TEKNISEET TIEDOT	56
TEHDASASETUKSET	57
TAKUU JA HUOLTOPALVELU	57
Takuu	57
Huoltopalvelu	57
HUOLTOTUOTTEIDEN TILAAMINEN	58

TÄRKEÄÄ

Turvamääräykset

Keitin on varustettu turvalaitteilla. On kuitenkin luettava huolellisesti näiden käyttöohjeiden sisältämät turvamääräykset ja noudatettava niitä sekä käytettävä keitintä oikein kuten kuvataan näissä ohjeissa, jotta voidaan välttää henkilö- ja esinevahingot. Säilytä tämä käyttäjän opas tulevaa tarvetta varten.



Termi **VAROITUS** ja tämä tunnus varoittavat vaaratilanteista, jotka voivat aiheuttaa vakavia vammoja, kuolemanvaaran ja/tai vahinkoja keittimelle.



Termi **HUOMIO** ja oheinen tunnus varoittavat vaaratilanteista, jotka voivat aiheuttaa lieviä vammoja ja/tai vahinkoja keittimelle.

Varoituksia

- Yhdistä keitin sopivaan seinäpistorasiaan, jonka jännite vastaa laitteen teknisiä tietoja.
- Kytke keitin maadoitettuun seinäpistorasiaan.
- Älä anna virtajohdon roikkua pöydältä tai työtasolta tai kosketa kuumia pintoja.
- Älä koskaan upota keitintä, sähköpistoketta tai virtajohtoa veteen: Sähköiskun vaara!
- Älä kaada nesteitä virtajohdon liittimeen.
- Älä suuntaa kuumavesisuihketta kehon osia kohti: Palovammojen vaara!
- Älä koske kuumiin pintoihin. Käytä kahvoja ja nuppeja.
- Sen jälkeen kun olet sammuttanut keittimen painamalla

sen takana olevaa virtakatkaisinta, irrota pistoke seinäpistorasiasta:

- Jos tapahtuu toimintahäiriö.
- Jos keitintä ei käytetä pitkään aikaan.
- Ennen keittimen puhdistamista.
- Vedä pistokkeesta, älä koskaan virtajohtosta.
- Älä koske pistokkeeseen märillä käsillä.
- Älä käytä keitintä jos pistoke, virtajohto tai itse keitin on vahingoittunut.
- Älä millään tavoin muuta keitintä tai virtajohtoa. Anna korjaustoimenpiteet vain Philipsin valtuuttaman huoltokeskuksen tehtäväksi, jotta vältät vaaratilanteet.
- Keitintä ei ole tarkoitettu alle 8-vuotiaiden lasten käytettäväksi.
- Keitintä voivat käyttää 8-vuotiaat ja sitä vanhemmat lapset aikuisen valvonnan alaisena tai jos heidät on aiemmin opastettu keittimen oikeaan käyttöön ja heille on selvitetty siihen liittyvät mahdolliset vaarat.
- Puhdistusta ja huoltoa ei saa antaa lasten tehtäväksi paitsi, jos he ovat vähintään 8-vuotiaita ja heidän toimintaa valvoo aikuinen.
- Pidä keitin ja sen virtajohto alle 8-vuotiaiden lasten ulottumattomissa.
- Keitintä voivat käyttää henkilöt, joiden fyysinen, henkinen tai aistitoimintojen suorituskyky on rajoittunut tai joilla ei ole riittäviä taitoja tai kokemusta, jos heidät opastetaan keittimen oikeaan käyttöön ja he ovat tietoisia siihen liittyvistä vaaroista tai he toimivat aikuisen valvonnan alaisena.
- Lapsia on valvottava etteivät he leiki laitteen kanssa.
- Älä koskaan työnnä sormia tai muita esineitä kahvimyllyyn.

Huomautuksia

- Keitin on tarkoitettu yksinomaan kotitalouskäyttöön. Sitä ei ole tarkoitettu käytettäväksi muissa tiloissa kuten ruokalat tai kauppojen, toimistojen, maatilojen tai muiden työpaikkojen keittiöt.
- Aseta keitin aina tasaiselle ja vakaalle pinnalle.
- Älä aseta keitintä kuumille pinnoille, lähelle kuumaa uunia, lämmityslaitteita tai vastaavia lämmönlähteitä.
- Laita kahvipapusaäiliöön ainoastaan paahdettuja kahvipapuja. Jauhettu kahvi, pikakahvi, raakakahvi sekä muut esineet voivat vahingoittaa keitintä, jos niitä laitetaan kahvipapusaäiliöön.
- Anna keittimen jäähtyä ennen osien asentamista tai irrottamista. Kuumenevat pinnat saattavat sisältää jälkilämpöä käytön jälkeen.
- Älä täytä vesisäiliötä kuumalla tai kiehuvalle vedellä. Käytä ainoastaan kylmää hiilihapotonta juomavettä.
- Älä käytä puhdistuksessa hankausjauheita tai voimakkaita pesuaineita. Veteen kostutettu pehmeä liina riittää.
- Suorita keittimen kalkinpoisto säännöllisesti. Jos ei toimita ohjeiden mukaisesti, laite lakkaa toimimasta kunnolla. Tässä tapauksessa takuu ei kata korjaustoimenpidettä!
- Älä säilytä keitintä alle 0 °C:n lämpötilassa. Lämmitysjärjestelmän sisällä oleva vesi voi jäätymään ja aiheuttaa vahinkoja.
- Älä jätä vettä vesisäiliöön, jos keitintä ei käytetä pitkään aikaan. Vesi saattaa pilaantua. Joka kerta kun keitintä käytetään, käytä raikasta vettä.

Sähkömagneettiset kentät

Tämä laite on kaikkien sähkömagneettista altistumista koskevien standardien ja lainsäädännön vaatimusten mukainen.

Hävittäminen



Oheinen tuotteessa oleva tunnus osoittaa, että tuote kuuluu eurooppalaisen direktiivin 2012/19/EY soveltamisalaan. Ota selvää paikallisesta sähkö- ja elektroniikkaromun keräys- ja kierrätysjärjestelmästä. Noudata paikallisia määräyksiä äläkä hävitä tuotetta yhdyskuntajätteenä. Vanhojen tuotteiden asianmukainen hävittäminen auttaa ehkäisemään negatiivisia vaikutuksia ympäristölle ja ihmisten terveydelle.

ASENNUS

Yleiskatsaus tuotteeseen

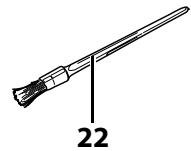
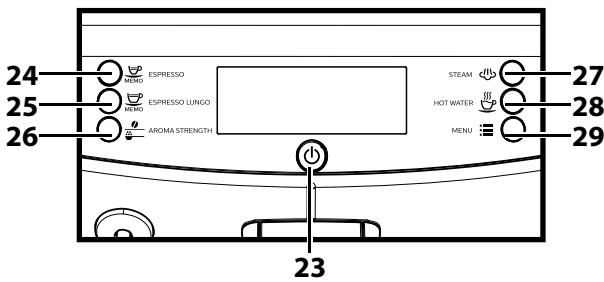
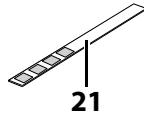
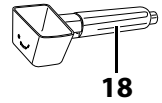
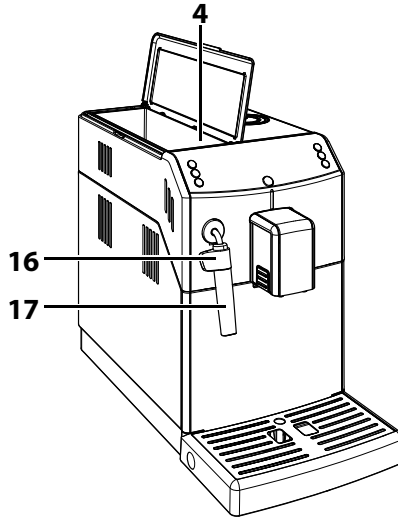
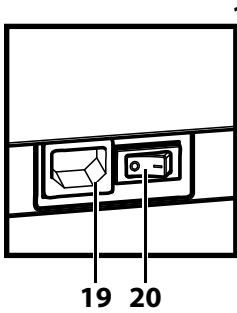
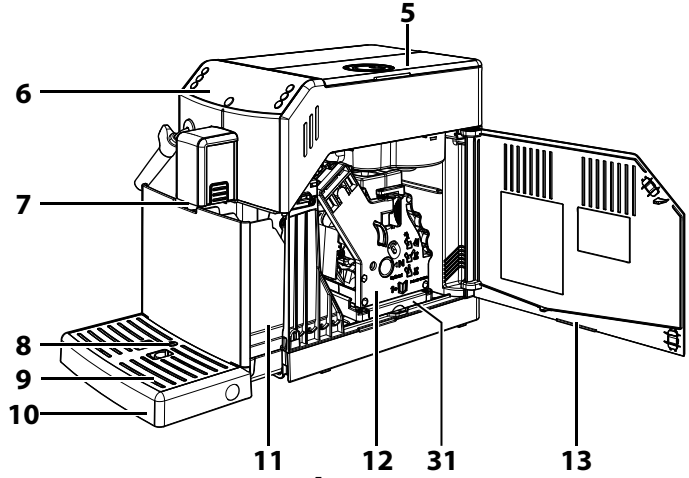
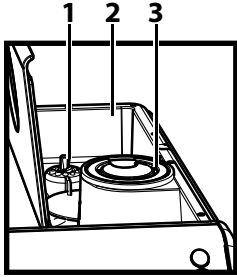

Yleiskuvaus

1. Jauhatuksen säätönuppi
2. Kahvipapusailiö
3. Esijauhetun kahvin lokero
4. Vesisäiliö + Kansi
5. Kahvipapusailiön kansi
6. Ohjauspaneeli
7. Kahvisuutin
8. Täyden tippa-alustan ilmaisin
9. Kuppiritilä
10. Tippa-alusta
11. Sakkasäiliö
12. Kahviyksikkö
13. Huoltoluukku
14. Kahviyksikön rasva - (valinnainen)
15. Virtajohto
16. Annosteluputken suojus
17. Klassinen maidonvaahdotin (kuumalle vedelle/höyrylle)
18. Kahvimyllyn säätöavain + esijauhetun kahvin mittalusikka +
Kahvin ulostulokanavan puhdistusväline
19. Virtajohdon pistorasia
20. Virtakatkaisin
21. Veden kovuuden testiliuska
22. Puhdistusharja - (valinnainen)
23. ON/OFF-näppäin
24. Espressoannostelunäppäin
25. Pitkän espressoannostelunäppäin
26. Näppäin "Aroma" - Esijauhettu kahvi
27. Höyrynäppäin
28. Kuumien veden näppäin
29. Kalkinpoiston näppäin
30. Kalkinpoistoaineliuos - myynnissä erikseen
31. Kahvin keräyssäiliö

VALMISTELU KÄYTTÖÄ VARTEN

Keittimen pakkaus

Alkuperäinen pakkaus on suunniteltu ja valmistettu suojaamaan keitintä sen kuljetuksen aikana. Säilytä se mahdollista tulevaa tarvetta varten.

Keittimen asennus

1 Poista keitin pakkauksesta.

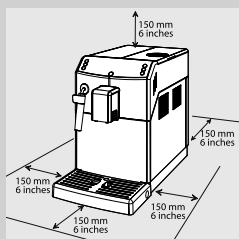

2 Ihanteellista käyttöä varten suositellaan:

- Valitse turvallinen ja vakaa taso, jossa ei ole vaaraa keittimen kaatumisesta eikä kenenkään loukkaantumisesta.
- Valitse riittävästi valaistu ja puhdas tila, jossa on helposti saavutettava pistorasia.
- Varaa keittimen ympärille vapaa tila kuvassa osoitetulla tavalla.

3 Avaa vesisäiliön kansi.

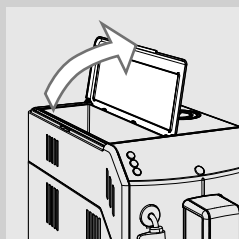

4 Irrota vesisäiliö kahvaa käyttämällä.

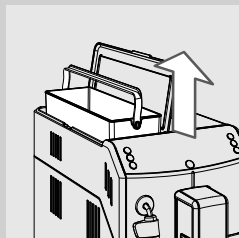

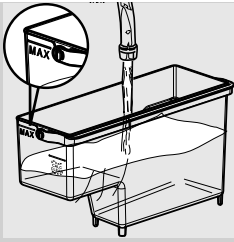

5 Huuhtele vesisäiliö raikkaalla vedellä.

6 Täytä vesisäiliö raikkaalla vedellä tasoon MAX saakka ja aseta se takaisin keittimeen. Varmista, että se on asetettu pohjaan saakka.

! **Huomio:**

Älä kaada vesisäiliöön kuumaa, kiehuvaa tai hiilihappoista vettä tai muuta nestettä, joka voi vahingoittaa säiliötä ja keitintä.

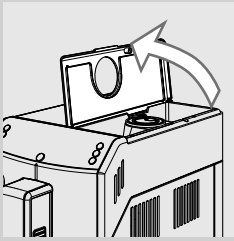

7 Nosta kahvipapusailiön kansi.

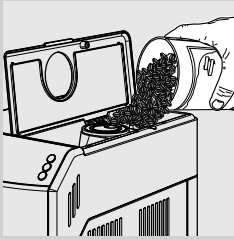

8 Kaada kahvipapusailiöön hitaasti kahvipapuja.

☰ **Huomautus:**

Älä kaada liikaa kahvipapuja kahvipapusailiöön, koska tämä heikentää keittimen jauhatuskykyä.

! **Huomio:**

Laita kahvipapusailiöön aina ja yksinomaan kahvipapuja. Jauhettu kahvi, pikakahvi, karamellisoitu kahvi, raat kahvipavut ja mitkä tahansa muut aineet voivat vahingoittaa keitintä, jos niitä laitetaan kahvipapusailiöön.

9 Aseta kansi takaisin kahvipapusailiön päälle.

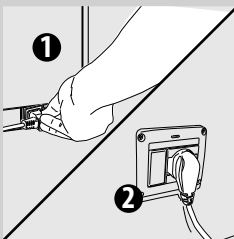

10 Työnnä pistoke keittimen takaosassa olevaan pistorasiaan.

11 Aseta virtajohdon toinen pää seinäpistorasiaan, jonka jännite on sopiva.

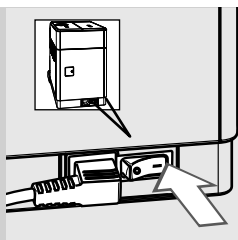

12 Aseta virtakatkaisin asentoon "I". Näppäin "⏻" vilkkuu.

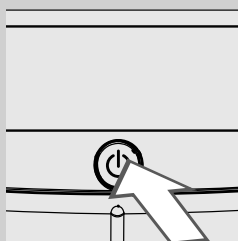

13 Paina näppäintä "⏻" keittimen kytkemiseksi päälle.

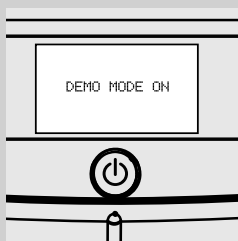

Huomautus:

Pitämällä näppäintä "⏻" painettuna pidempään kuin 8 sekuntia, keitin siirtyy esittelytilaan. Esittelytilasta poistumiseksi kytke keitin pois päältä ja uudelleen päälle virtakatkaisimella.

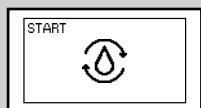

Keltainen

14 Ohjauspaneeli osoittaa, että järjestelmä on ladattava.

KEITTIMEN ENSIMMÄINEN KÄYTTÖ

Kun keitintä käytetään ensimmäistä kertaa, on suoritettava seuraavat toimenpiteet:

- 1) Järjestelmä on ladattava.
- 2) Keitin suorittaa automaattisen huuhtelu-/itsepuhdistusjakson.
- 3) Sinun on suoritettava manuaalinen huuhtelujakso.

Järjestelmän lataaminen

Tämän prosessin aikana raikasta vettä virtaa keittimen sisäisen järjestelmän läpi ja keitin lämpenee. Toimenpide vaatii muutaman minuutin.



- 1 Aseta astia klassisen maidonvaahdotin alle.

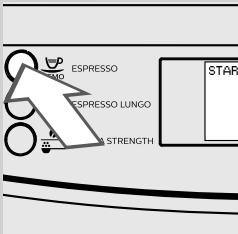

- 2 Paina näppäintä "MEMO" järjestelmän lataamisen käynnistämiseksi.



Keltainen

- 3 Tunnuksen alla oleva palkki osoittaa toimenpiteen etenemistä. Kun prosessi on suoritettu loppuun, keitin lopettaa annostelun automaattisesti.

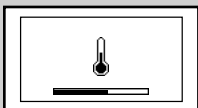

Keltainen

- 4 Ohjauspaneeli näyttää nyt keittimen lämmityksen tunnuksen.

Automaattinen huuhtelu-/itsepuhdistusjakso

Kun lämmitys on päättynyt, keitin suorittaa automaattisesti sisäisten järjestelmien huuhtelu-/itsepuhdistusjakson raikkaalla vedellä. Toimenpide vaatii alle minuutin.



- 5** Aseta astia kahvisuuttimen alle kerätäksesi ulostuleva pieni määrä vettä, joka annostellaan.



Keltainen

- 6** Keitin suorittaa automaattisen huuhtelujakson. Odota, että jakso päättyy automaattisesti.



Huomautus:

Annostelu voidaan keskeyttää painamalla näppäintä "MEMO".



Vihreä

- 7** Kun edellä kuvatut toimenpiteet on suoritettu, keitin näyttää oikeisen näytön. Nyt voit suorittaa manuaalisen huuhtelujakson.

Manuaalinen huuhtelujakso

Tämän prosessin aikana aktivoidaan kahvin annostelujakso ja raikasta vettä virtaa vesijärjestelmän läpi. Toimenpide vaatii muutaman minuutin.

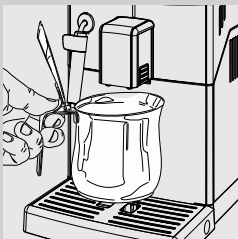

- 1** Laita astia kahvisuuttimen alle.

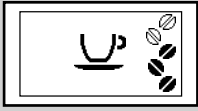

Vihreä



Vihreä

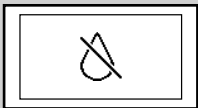
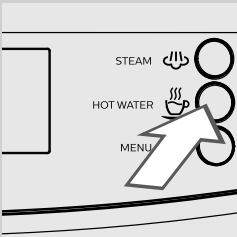
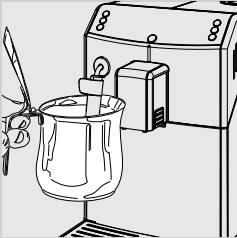

Punainen

2 Tarkista, että keittimeen ilmestyy oheinen näyttö.

3 Valitse esijauhetun kahvin annostelutoiminto painamalla näppäintä “☕”, kunnes näytetään oheinen näyttö.



Huomautus:

Älä lisää esijauhettua kahvia lokeroon.

4 Paina näppäintä “☕
MEMO”. Keitin alkaa annostella vettä kahvisuuttimesta.

5 Kun annostelu päättyy, tyhjennä astia. Toista toimenpiteet kohdasta 1 kohtaan 4 kaksi kertaa ja siirry sitten kohtaan 6.

6 Aseta astia klassisen maidonvaahdottimen alle.

7 Paina näppäintä “☕” aloittaaksesi kuuman veden annostelun.

8 Annostele vettä, kunnes tulee näkyviin veden loppumista osoittava tunnus.



Huomautus:

Manuaalinen huuhtelujakso voidaan lopettaa painamalla näppäintä “☕
MEMO”.

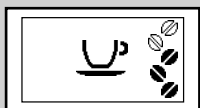
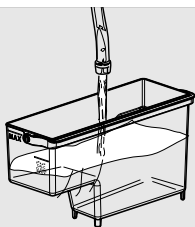

Vihreä

- 9** Tämän toimenpiteen lopuksi täytä vesisäiliö uudelleen tasoon MAX saakka. Nyt keitin on valmis kahvin annostelua varten. Näytetään vasemmalla oleva näyttö.

**Huomautus:**

Automaattinen huuhtelu-/itsepuhdistusjakso käynnistyy, kun keitin on ollut stand-by-tilassa tai sammutettuna yli 15 minuuttia. Jos keitin on ollut käyttämättömänä kaksi viikkoa, sinun on suoritettava manuaalinen huuhtelujakso. Jakson päättyttyä voit annostella kahvin.

VEDEN KOVUUDEN MITTAAMINEN JA OHJELMOINTI

Veden kovuuden mittaaminen on erittäin tärkeää, jotta voidaan määrittää kalkinpoistotiheys ja asentaa vesisuodatin "INTENZA+" (jos haluat tarkempia tietoja vesisuodattimesta katso seuraavaa lukua).

Veden kovuuden mittaamiseksi noudata seuraavia ohjeita:

- 1** Upota veden kovuuden testiliuska (toimitettu keittimen kanssa) veteen 1 sekunnin ajaksi.

**Huomautus:**

Testiliuskaa voidaan käyttää vain yhtä mittausta varten.

- 2** Odota yksi minuutti.

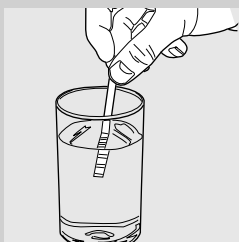

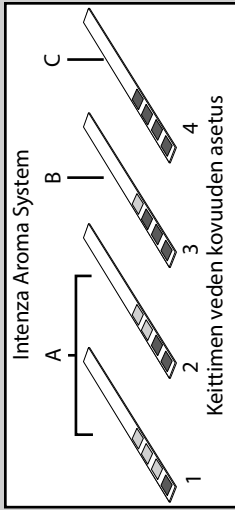

3 Tarkista punaiseksi muuttuneiden neliöiden määrä ja vertaa taulukoon.



Huomaus:

Veden kovuuden testiliuskan numerot vastaavat asetuksia veden kovuuden säätöä varten.

- Tarkemmin sanottuna:
 1 = 1 (erittäin pehmeä vesi)
 2 = 2 (pehmeä vesi)
 3 = 3 (kova vesi)
 4 = 4 (erittäin kova vesi)

Kirjaimet vastaavat viitteitä, jotka löytyvät vesisuodattimen "INTENZA+" jalustasta (ks. seuraava luku).



Keltainen

4 Paina näppäintä "☰" ja vieritä vaihtoehtoja näppäimellä "☰", kunnes näytetään oikeinen tunnus.



Huomaus:

Keitin toimitetaan veden kovuuden perusasetuksella, joka sopii useimmille vesityypeille.

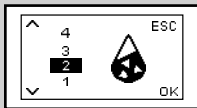

Keltainen

5 Paina näppäintä "MEMO" arvon lisäämiseksi ja näppäintä "MEMO" arvon vähentämiseksi.

6 Paina näppäintä "☰" asetuksen vahvistamiseksi.

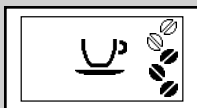

Vihreä

7 Paina näppäintä "☰" ohjelmointivalikosta poistuaksesi. Keitin näyttää ohaisen näytön ja se on valmis annostelua varten.

VESISUODATIN "INTENZA+"

On suositeltavaa asentaa vesisuodatin "INTENZA+", joka rajoittaa kalkin muodostumista keittimen sisälle ja antaa voimakkaamman aromin kahville.

Vesisuodatin "INTENZA+" on myynnissä erikseen. Lisätietoja varten tutustu huoltotuotteiden sivuun tässä käyttäjän oppaassa.

Vesi on keskeinen tekijä kahvin valmistuksessa ja siten sen ammattimainen suodatus on erittäin tärkeää. Vesisuodatin "INTENZA+" ehkäisee mineraalikerrostumien muodostumista ja parantaa veden laatua.



Vesisuodattimen "INTENZA+" asennus

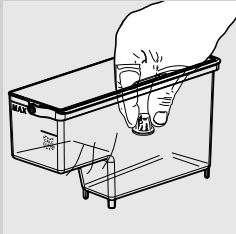

- 1** Irrota vesisäiliössä oleva pieni valkoinen suodatin ja säilytä sitä kuivassa paikassa.

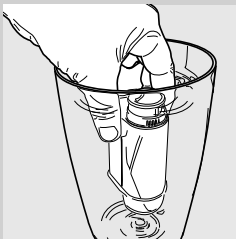

- 2** Ota vesisuodatin "INTENZA+" pois pakkauksesta ja upota se pystysuorassa asennossa (aukko yläsuuntaan) kylmään veteen ja paina kevyesti reunoja saadaksesi ilmakuplat pois.

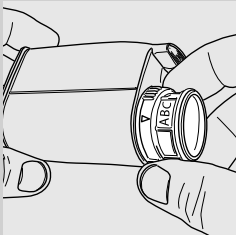

- 3** Aseta vesisuodatin "INTENZA+" tehtyjen mittausten (katso edellistä lukua) ja suodattimen jalustan erittelyjen mukaan:
 A = pehmeä vesi – vastaa 1 tai 2 testiliuskalla
 B = kova vesi (perustaso) – vastaa 3 testiliuskalla
 C = erittäin kova vesi – vastaa 4 testiliuskalla

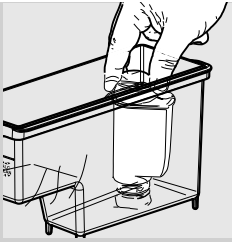

4 Laita vesisuodatin "INTENZA +" tyhjiin vesisäiliöön. Työnnä sitä alas, kunnes se ei enää liiku.

5 Täytä vesisäiliö raikkaalla vedellä ja laita se keittimeen.

6 Annostele kaikki vesisäiliössä oleva vesi kuumavesitoiminnon kautta (ks. luku "Kuuman veden annostelu").

7 Täytä vesisäiliö uudelleen.

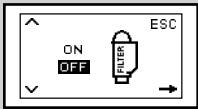

Keltainen

8 Paina näppäintä "☰" ja vieritä vaihtoehtoja näppäimellä "☰", kunnes näytetään oikein näyttö.

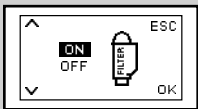

Keltainen

9 Paina näppäintä "MEMO" valitaksesi "ON" ja paina näppäintä "☰" vahvistaaksesi.

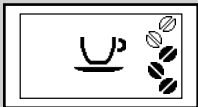

Vihreä

10 Paina näppäintä "☰" poistuaksesi. Keitin näyttää oikein näytön ja se on valmis annostelua varten.

Nyt keitin on ohjelmoitu ilmoittamaan käyttäjälle tarpeesta vaihtaa vesisuodatin "INTENZA+".

Vesisuodattimen "INTENZA+" vaihtaminen

Kun on tarpeen vaihtaa vesisuodatin "INTENZA+", näytetään oheinen tunnus.

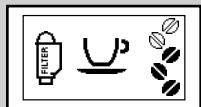

Keltainen

1 Vaihda vesisuodatin "INTENZA+" kuten kuvataan edellisessä luvussa.

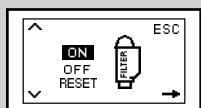

Keltainen

2 Paina näppäintä "☰" ja vieritä vaihtoehtoja näppäimellä "☰", kunnes näytetään oheinen tunnus.



Keltainen

3 Valitse vaihtoehto "RESET". Paina näppäintä "☰" vahvistaaksesi.

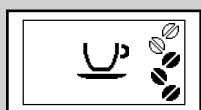

Vihreä

4 Paina näppäintä "☰" poistuaksesi. Keitin näyttää oheisen näytön ja se on valmis annostelua varten.

Keitin on ohjelmoitu nyt hallitsemaan uutta vesisuodatinta "INTENZA+".

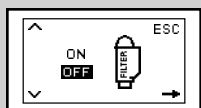

Keltainen



Huomautus:

Jos vesisuodatin "INTENZA+" on jo asennettu ja halutaan poistaa se kokonaan ilman uuden asettamista, valitse vaihtoehto "OFF".

Jos vesisuodatinta "INTENZA+" ei ole asennettu, työnä vesisäiliöön aiemmin poistettu pieni valkoinen suodatin.

SÄÄDÖT

Keittimellä voidaan suorittaa joitain säätöjä, jotta voit korostaa kahvin laatua ja makua.

Saeco Adapting System

Kahvi on luonnontuote ja sen ominaisuudet voivat muuttua sen alkuperän, seoksen ja paahdatuksen mukaan. Keitin on varustettu itsesäätävällä järjestelmällä, jonka ansiosta siinä voidaan käyttää kaikkia myynnissä olevia kahvipaputyyppejä lukuun ottamatta raakoja, karamellisoituja tai maustettuja kahvipapuja.

Keitin säättyy automaattisesti muutaman kahvin annostelun jälkeen uuttamisen optimoimiseksi.

Keraamisen kahvimyllyn säätäminen

Keraamiset kahvimyllyt takaavat aina täydellisen jauhatuksen sekä sopivan karkeuden kaikille kahvityypeille.

Tämä tekniikka huolehtii aromin täydellisestä säilyttämisestä taaten aidon italialaisen maun jokaiseen kupilliseen.



Varoitus:

Keraaminen kahvimylly sisältää liikkuvia osia, jotka voivat olla vaarallisia. Älä laita sormia tai muita esineitä. Säädä keraaminen kahvimylly käyttäen yksinomaan jauhatuksen säätöön tarkoitettua avainta.

Voit säätää keraamisia myllyjä kahvin jauhatuksen sovittamiseksi omien makumieltymystesi mukaiseksi.



Varoitus:

Voit säätää kahvimyllyn asetuksia vain silloin, kun keitin jauhaa kahvipapuja.

1

Aseta kuppi suuttimen alle.

Paina näppäintä "MEMO" espresson annostelemiseksi.



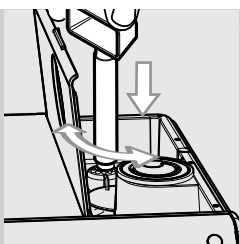

- 2** Kun keitin jauhaa kahvia, paina ja käännä kahvipapusaaliössä olevaa jauhatuksen säätönappia yksi askel kerrallaan. Käytä toimitettua erityistä kahvimyllyn säätöavainta. Huomaat eron maussa annosteltuasi 2-3 kuppia kahvia.

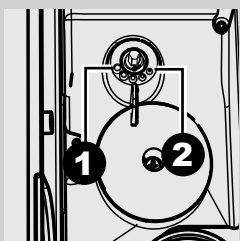

- 3** Kahvipapusaaliön sisällä olevat viitemerkit osoittavat jauhatusasteen. Voidaan asettaa 5 eri jauhatusastetta alkaen asennosta 1 (●) karkeaa jauhatusta ja miedompaa makua varten aina asentoon 2 (◐) hienoa jauhatusta ja vahvempaa makua varten. Jos kahvi on vetistä tai annostelu hidasta, muuta kahvimyllyn asetuksia.

Aromin säätäminen (kahvin voimakkuus)

Valitse mieleisesi kahvisekoitus ja säädä jauhattava kahvimäärä oman makusi mukaan. Voit myös valita esijauhettun kahvin toiminnon.

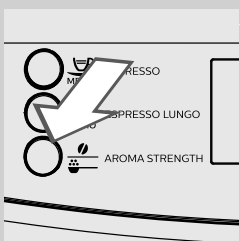

Huomautus:

Valinta on tehtävä ennen kahvin valitsemista.

Voit valita 5 vaihtoehdosta painamalla näppäintä "☕". Joka kerta kun painetaan näppäintä, aromi vaihtuu yhdellä asteella valitun määrän mukaan:

- = erittäin mieto aromi
- = mieto aromi
- ◐ = keskinkertainen aromi
- ◑ = vahva aromi
- = erittäin vahva aromi
- ☕ = esijauhettu kahvi

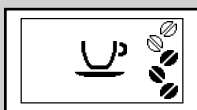

Vihreä

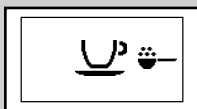

Vihreä

Suuttimen säätäminen

Suutinta voidaan säätää korkeussuunnassa sen sopeuttamiseksi käytettävien kuppien koon mukaan.

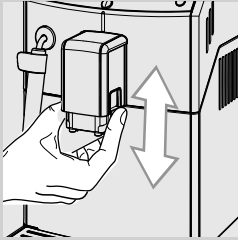

Liikuta suutinta ylös tai alas sormillasi, jotta säädetään sen korkeutta kuvan osoittamalla tavalla.

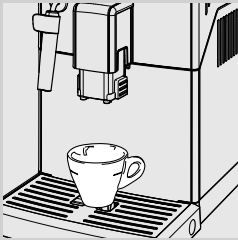

Suosittelavat asennot ovat:
Kun käytetään pieniä kuppeja.



Kun käytetään suuria kuppeja.

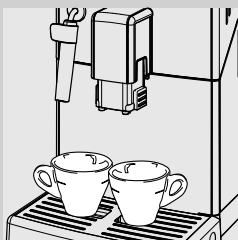

Suuttimen alle voidaan asettaa kaksi kuppia, jos halutaan annostella kaksi kuppia espressoja tai pitkää espressoja samanaikaisesti.

Kuppiin valuvan kahvin määrän säätäminen

Keittimellä voidaan säätää annosteltavan kahvin määrää makusi ja kuppien koon mukaan.

Jokaisella näppäimen "MEMO" tai "MEMO" painalluksella keitin annostelee esiasetetun määrän kahvia. Jokaiselle näppäimelle voidaan ohjelmoida oma erityinen annosteluasetus.

Seuraavassa menetelmässä kuvataan miten ohjelmoida näppäin "MEMO".

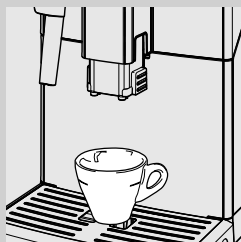

- 1 Aseta kuppi suuttimen alle.



Vihreä

- 2 Paina jatkuvasti näppäintä "MEMO" kunnes tunnus "MEMO" ilmestyy näytölle espresson ohjelmoimiseksi, tai tee samoin näppäimelle "MEMO" jos haluat ohjelmoida pitkän espresson. Sitten vapauta näppäin. Keitin on ohjelmointitilassa ja alkaa annostella valittua tuotetta.

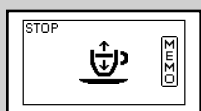

Vihreä

- 3 Paina näppäintä "MEMO" heti, kun saavutetaan haluttu määrä kahvia.

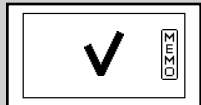

Vihreä

Nyt aiemmin valittu näppäin "MEMO" tai "MEMO" on ohjelmoitu; joka kerta kun sitä painetaan, keitin annostelee saman juuri ohjelmoidun määrän espressoa tai kahvia.

ESPRESSON JA PITKÄN ESPRESSON ANNOSTELU

Ennen kahvin annostelua varmista, ettei ohjauspaneelissa ole ilmoituksia ja että vesisäiliö sekä kahvipapusailiö ovat täysiä.

Espresson tai pitkän espresson annostelu kahvipapuja käyttäen

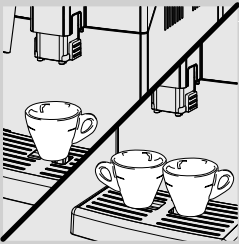

1 Aseta 1 tai 2 kuppia suuttimen alle.

2 Jos haluat annostella espresson tai pitkän espresson, paina näppäintä "☺" halutun aromin valitsemiseksi.



Vihreä

3 Paina näppäintä "☺_{MEMO}" espressoja tai näppäintä "☺_{MEMO}" pitkiä espressoja varten.



Vihreä

4 Jos haluat annostella kaksi kuppia espressoja tai pitkiä espressoja, paina haluttua näppäintä kaksi kertaa peräkkäin. Näytetään oheinen tunnus.



Huomautus:

Kyseisessä toiminnassa keitin jauhaa ja annostelee automaattisesti oikean määrän kahvia. Kahden espresson tai pitkän espresson annostelu vaatii kaksi jauhatus- ja annostelujaksoa, jotka keitin suorittaa automaattisesti.

5 Kun esiuutosjakso on suoritettu, kahvi alkaa valua suuttimesta.

6 Kahvin annostelu pysähtyy automaattisesti, kun saavutetaan asetettu taso, mutta se voidaan keskeyttää aiemmin painamalla näppäintä "☺_{MEMO}".

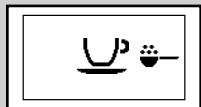

Vihreä

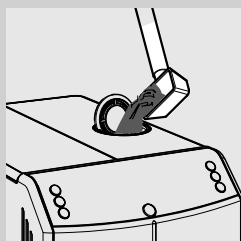

Espresson tai pitkän espresson annostelu esijauhettua kahvia käyttäen

Tämän toiminnon avulla voit käyttää esijauhettua kahvia. Esijauhetun kahvitoiminnon avulla voit annostella ainoastaan yhden kahvin kerrallaan.



1 Paina näppäintä “” yhden tai useamman kerran esijauhetun kahvitoiminnon valitsemiseksi.

2 Nosta esijauhetun kahvin lokeron kansi ja lisää yksi tasapäinen mittalusikallinen esijauhettua kahvia. Käytä ainoastaan keittimen kanssa toimitettua mittalusikkaa. Sulje sitten esijauhetun kahvin lokeron kansi.



Varoitus:

Lisää vain esijauhettua kahvia esijauhetun kahvin lokeroon. Muut aineet ja esineet voivat aiheuttaa keittimelle vakavia vahinkoja. Kyseistä vahinkoa ei korvata takuun piirissä.

3 Paina näppäintä “ MEMO” espressoa tai näppäintä “ MEMO” pitkää espressoa varten. Annostelujakso käynnistyy.

4 Kun esiutosjakso on suoritettu, kahvi alkaa valua suuttimesta.

5 Kahvin annostelu pysähtyy automaattisesti, kun saavutetaan asetettu taso, mutta se voidaan keskeyttää aiemmin painamalla näppäintä “ MEMO”.

Annostelun jälkeen keitin palaa päävalikkoon.

Toista edellä kuvatut kohdat, jos haluat annostella useamman kupillisen kahvia esijauhettua kahvia käyttäen.



Huomautus:

Jos esijauhetun kahvin lokeroon ei kaadeta esijauhettua kahvia, suoritetaan pelkän veden annostelu.

Jos annos on liian suuri tai jos esijauhettua kahvia lisätään 2 mittalusikallista tai enemmän, keitin ei annostelee tuotetta ja jauhettu kahvi tyhjenetään sakkasäiliöön.

HÖYRYN / CAPPUCCINON ANNOSTELU



Varoitus:

Palovammojen vaara! Annostelun alussa voi tulla pieni määrä kuuma-vesisuihkeita. Klassinen maidonvaahdotin voi tulla erittäin kuumaksi. Älä koskaan koske siihen suoraan käsilläsi. Käytä vain asianmukaista suojaavaa kädensijaa.

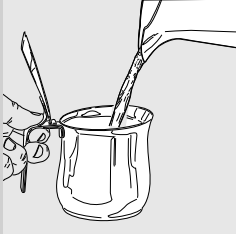

- 1 Täytä 1/3 astiasta kylmällä maidolla.



Huomautus:

Kun valmistat cappuccinoa, parhaan tuloksen takaamiseksi käytä kylmää maitoa (~5°C / 41°F), jonka proteiinipitoisuus on vähintään 3%. Voit käyttää sekä täysmaitoa että kevytmaitoa oman makumieltymyksen mukaan.



Huomautus:

Jos haluat annostella höyryä heti keittimen käynnistyksen jälkeen tai annosteltuasi kahvia, on ehkä annosteltava ensin järjestelmässä vielä oleva vesi. Tämän suorittamiseksi, paina näppäintä "☺", höyryn annostelemiseksi muutamia sekunteja. Paina sitten näppäintä "☺^{MEMO}" annostelun keskeyttämiseksi. Jatka kohdasta 2.

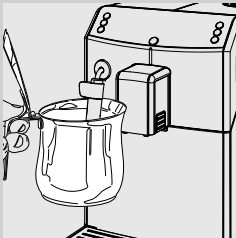

- 2 Upota klassinen maidonvaahdotin maitoon.

- 3 Paina näppäintä "☺" aloittaaksesi höyryn annostelun.



Huomautus:

Höyryn annostelu keskeytyy 3 minuutin kuluttua. Paina näppäintä "☺" käynnistääksesi höyryn annostelun uudelleen.

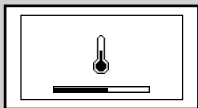

Vihreä

- 4 Oheinen tunnus näytetään keittimen vaatiman esilämmitysajan.

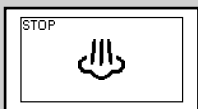

Vihreä

- 5 Vaahdota maitoa pyörittämällä astiaa kevyesti ylä- ja alasuuntaan.

- 6 Kun maitovaahdotin saavuttaa haluamasi kiinteyden, paina näppäintä "☺^{MEMO}" keskeyttääksesi höyryn annostelun.

**Huomautus:**

Kun näppäintä "MEMO" on painettu, kestää muutaman sekunnin ennen kuin keitin lopettaa höyryn annostelun kokonaan.

**Huomio:**

Maidon vaahdotuksen jälkeen astiaan on annosteltava pieni määrä kuumaa vettä. Poista klassisen maidonvaahdottimen ulkoinen osa ja pese se haalealla vedellä.

**Huomautus:**

Voit annostella espresson tai kuumaa vettä heti höyryn annostelun jälkeen.

KUUMAN VEDEN ANNOSTELU**Varoitus:**

Palovammojen vaara! Annostelun alussa voi tulla pieni määrä kuuma-vesisuihkeita. Klassinen maidonvaahdotin voi tulla erittäin kuumaksi: älä koskaan kosketa sitä paljalla käsillä. Käytä vain asianmukaista suojaavaa kädensijaa.

Ennen kuuman veden annostelua tarkista, että keitin on käyttövalmis ja vesisäiliö on täytetty.

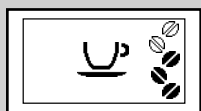

Vihreä

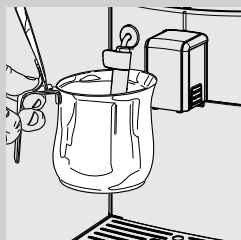

1 Aseta astia klassisen maidonvaahdottimen alle.

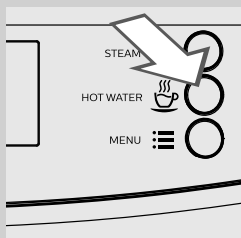

2 Paina näppäintä "MEMO" aloittaaksesi kuuman veden annostelun.

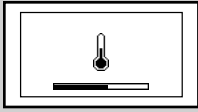

Vihreä



Vihreä

3 Oheinen tunnus näytetään keittimen vaatiman esilämmityssajan.

4 Kaada haluttu määrä kuumaa vettä. Kuuman veden annostelun keskeyttämiseksi paina näppäintä "MEMO".

PUHDISTUS JA HUOLTO

Keittimen päivittäinen puhdistus



Huomio:

Säännöllisesti suoritettava puhdistus ja huolto ovat oleellisia keittimen käyttöön pidentämiseksi. Keitin altistuu jatkuvasti kosteudelle, kahville ja kalkille! Tässä luvussa kuvataan yksityiskohtaisesti tarvittavat toimenpiteet ja niiden tiheys. Jos ei toimita ohjeiden mukaisesti, keitin lakkaa toimimasta kunnolla. Takuu EI kata tämän tyyppistä korjaustoimenpidettä.



Huomautus:

- Puhdista keitin veteen kostutetulla pehmeällä liinalla.
- Ainoastaan kuppiritilä voidaan pestä astianpesukoneessa. Kaikki muut osat on pestävä haalealla vedellä.
- Älä upota keitintä veteen.
- Älä käytä alkoholia, liuottimia ja/tai hankaavia esineitä keittimen puhdistamisessa.
- Älä kuivaa keitintä ja/tai sen osia mikroaaltouunissa ja/tai tavallisessa uunissa.

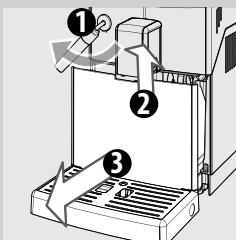

1 Tyhjennä ja puhdista sakkasäiliö ja tippa-alusta kerran päivässä keitin päälle kytkettynä.



Huomautus:

Jos nämä toimenpiteet suoritetaan, kun keitin on pois päältä, keitin ei nollaa "sakkasäiliön tyhjennystä" koskevaa hälytystä, kun se käynnistetään uudelleen.

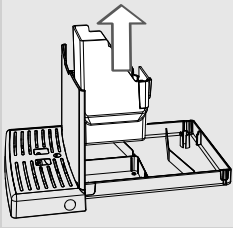

2 Irrota sakkasäiliö ja tyhjennä se.

3 Tyhjennä ja puhdista tippa-alusta.

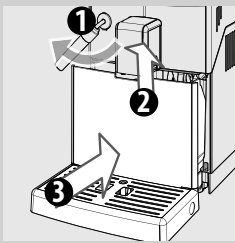

4 Aseta sakkasäiliö takaisin tippa-alustaan ja aseta tippa-alusta takaisin keittimeen.

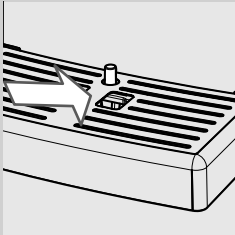

Huomautus:

Tyhjennä ja pese tippa-alusta myös silloin, kun täyden tippa-alustan ilmaisin on ylhäällä.

Huomautus:

Muut huoltotoimenpiteet voidaan suorittaa vasta sitten, kun keitin on sammutettu ja kytketty irti verkkovirrasta.

Vesisäiliön puhdistus

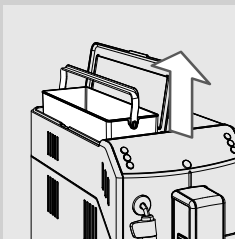

1 Irrota vesisäiliössä oleva pieni valkoinen suodatin tai vesisuodatin "INTENZA+" (jos asennettu) ja pese se raikkaalla vedellä.

2 Aseta takaisin pieni valkoinen suodatin tai vesisuodatin "INTENZA+" (jos asennettu) sen runkoon painamalla kevyesti ja kääntämällä sitä samalla.

3 Täytä vesisäiliö raikkaalla vedellä.

Klassisen maidonvaahdottimen päivittäinen puhdistus

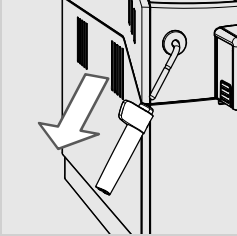

On tärkeää, että puhdistat klassisen maidonvaahdottimen päivittäin tai jokaisen käyttökerran jälkeen, jotta säilytetään hygieenisuus ja taataan koostumukseltaan täydellinen maitovaaho.

Maidon vaahdotuksen jälkeen astiaan on annosteltava pieni määrä kuumaa vettä.

Poista klassisen maidonvaahdottimen ulkoinen osa ja pese se haalealla vedellä.

Keittimen viikoittainen puhdistus

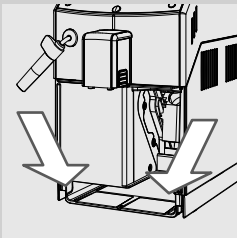

- 1 Puhdista tippa-alustan paikka.

Klassisen maidonvaahdottimen viikoittainen puhdistus

Klassisen maidonvaahdottimen viikoittainen puhdistus on perusteellisempi ja sinun on irrotettava kaikki klassisen maidonvaahdottimen osat.

Vaaditaan seuraavat puhdistustoimenpiteet:

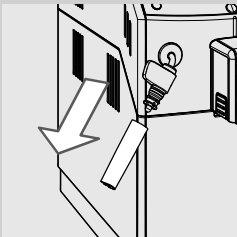

- 1 Irrota klassisen maidonvaahdottimen ulkoinen osa. Pese se haalealla vedellä.

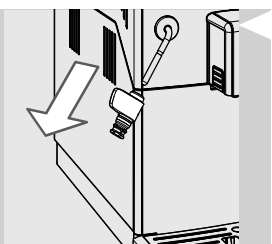

- 2** Irrota klassisen maidonvaahdottimen ylempi osa höyry/kuumavesiputkesta.
- 3** Pese klassisen maidonvaahdottimen ylempi osa raikkaalla vedellä.
- 4** Puhdista klassisen maidonvaahdottimen höyry/kuumavesiputki kostealla liinalla maitojäämien poistamiseksi.
- 5** Aseta ylempi osa takaisin höyry/kuumavesiputkeen (varmista, että se kytkeytyy kunnolla paikalleen).
- 6** Asenna takaisin klassisen maidonvaahdottimen ulkoinen osa.

Kahviyksikön viikoittainen puhdistus

Puhdista kahviyksikkö vähintään kerran viikossa.

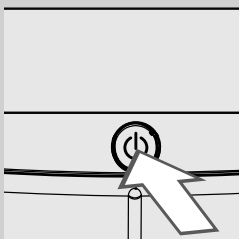

- 1** Kytke keitin pois päältä painamalla näppäintä "⏻".
Odota, kunnes näppäin "⏻" vilkkuu ja irrota virtajohto.

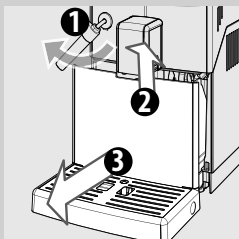

- 2** Poista tippa-alusta ja sakkasäiliö.

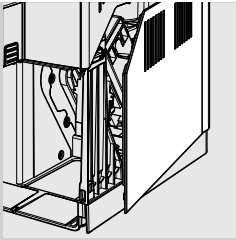

3 Avaa huoltoluukku.

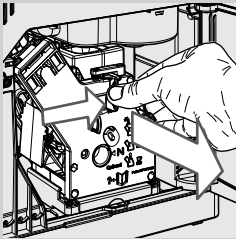

4 Kahviyksikön irrottamiseksi paina näppäintä «PUSH» ja vedä sitä kahvasta. Vedä sitä vaakasuoraan kääntämättä sitä.

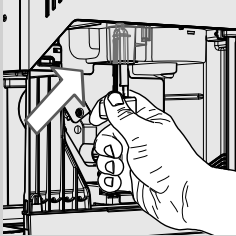

5 Puhdista kahvin ulostulokanava huolellisesti keittimen mukana toimitetulla puhdistusvälineellä tai lusikan varrella. Varmista, että puhdistusväline työnnetään kuvan osoittamalla tavalla.

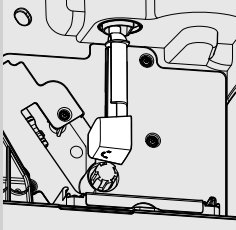

6 Poista kahvin keräyssäiliö ja pese se huolellisesti.

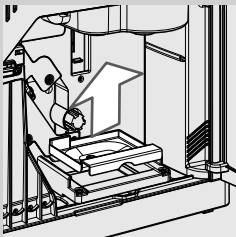

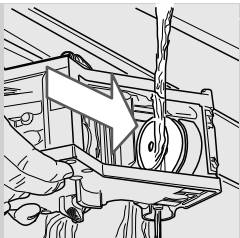

7 Pese kahviyksikkö tarkkaan raikkaalla vedellä ja puhdista ylempi suodatin huolellisesti.

! **Huomio:**

Älä käytä pesuaineita tai saippuaa kahviyksikön puhdistuksessa.

8 Anna kahviyksikön kuivua täysin kuivaksi ilmassa.

9 Puhdista huolellisesti keittimen sisäosa pehmeällä kostutetulla liinalla.

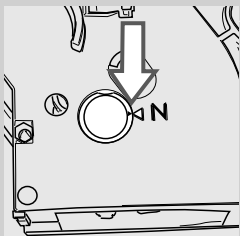

10 Varmista, että kahviyksikkö on lepoasennossa; kahden viitemerkin on osuttava kohdakkain. Jos ne eivät osu kohdakkain, toimi kohdan 11 mukaisesti.

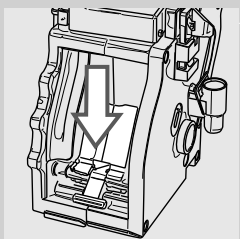

11 Paina vipua kevyesti alas, kunnes se koskettaa kahviyksikön jalustaa ja kaksi kahviyksikön sivussa olevaa viitemerkkiä osuvat kohdakkain.

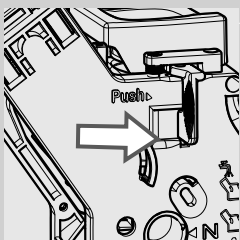

12 Paina voimakkaasti näppäintä "PUSH".

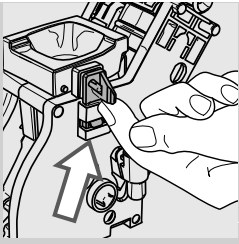

- 13** Varmista, että kahviyksikön lukitseva koukku on oikeassa asennossa. Jos se on edelleen alaspäin suuntautuvassa asennossa, työnnä sitä ylöspäin, kunnes se lukkiutuu oikein paikalleen.

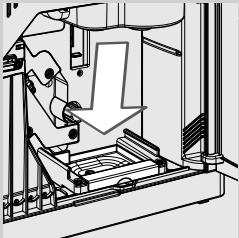
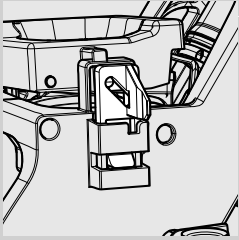

- 14** Työnnä kahvin keräyssäiliö paikalleen ja varmista, että se on asetettu oikein.



Huomautus:

Jos kahvin keräyssäiliötä ei aseteta oikein, kahviyksikkö ei mahdollisesti sovi keittimeen.

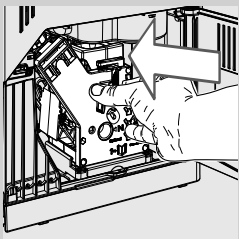

- 15** Työnnä kahviyksikkö takaisin paikalleen, kunnes se kytkeytyy ilman, että painat näppäintä "PUSH".

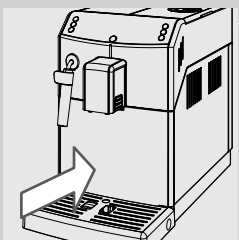

- 16** Työnnä sakkasäiliö tippa-alustan kanssa takaisin paikalleen keittimeen ja sulje huoltoluukku.

Kahviyksikön kuukausittainen voitelu



Voitele kahviyksikkö noin 500 kahvikupillisen jälkeen tai kerran kuukaudessa.

Kahviyksikön voitelurasva voidaan ostaa erikseen. Lisätietoja varten tutustu huoltotuotteiden sivuun tässä käyttäjän oppaassa.



Huomio:

Ennen kahviyksikön voitelua puhdista se raikkaalla vedellä ja anna sen kuivua luvun "Kahviyksikön viikoittainen puhdistus" ohjeiden mukaisesti.

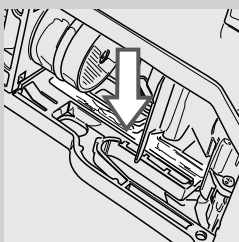

- 1 Levitä rasvaa tasaisesti molemmille ohjauskiskoille.

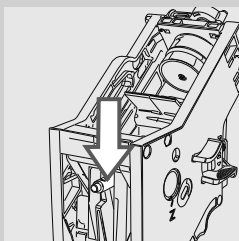
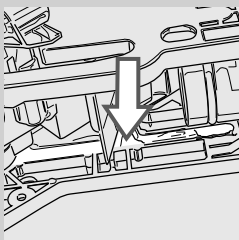

- 2 Voitele myös akseli.

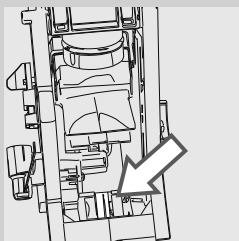

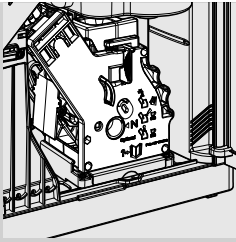

3 Työnnä kahviyksikkö paikalleen, kunnes se kytkeytyy kiinni (katso lukua "Kahviyksikön viikoittainen puhdistus").

4 Sulje huoltoluukku ja laita tippa-alusta sekä sakkasäiliö.

Kahviyksikön kuukausittainen puhdistus käyttäen "Rasvanpoistotabletteja"



Viikoittaisen puhdistuksen lisäksi suositellemme, että suoritat puhdistusjakson rasvanpoistotablettien kanssa noin 500 kahvikupin jälkeen tai kerran kuukaudessa. Tämä toimenpide täydentää kahviyksikön huollon. Voit ostaa rasvanpoistotabletit erikseen. Lisätietoja varten tutustu huolto-otteiden sivuun tässä käyttäjän oppaassa.



Huomio:

Rasvanpoistotabletit on tarkoitettu yksinomaan puhdistusta varten eikä niillä ole kalkinpoistoon liittyvää vaikutusta. Kalkinpoistoa varten käytä Saecon kalkinpoistoaineliuosta ja noudata menettelytapaa, joka kuvataan luvussa "Kalkinpoisto".

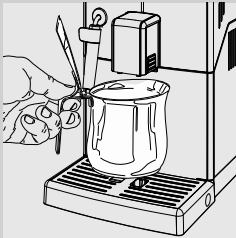

1 Aseta astia suuttimen alle.

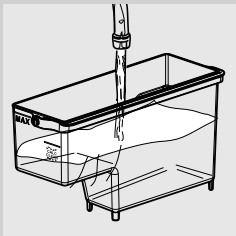

2 Varmista, että täytät vesisäiliön riikkaalla vedellä tasoon "MAX" saakka.

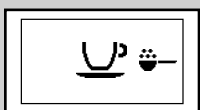
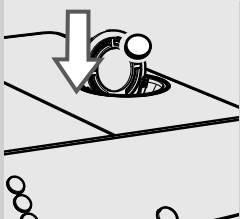

Vihreä

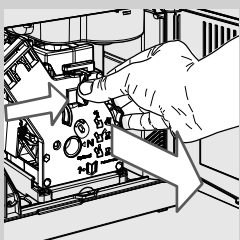
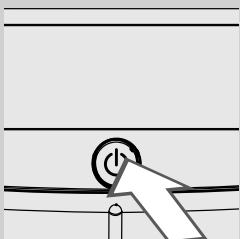
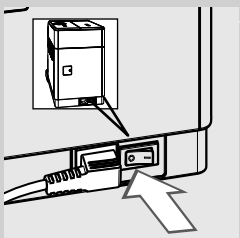

3 Laita yksi "Rasvanpoistotabletti" esijauhetun kahvin lokeroon.

4 Paina näppäintä "☕" valitaksesi esijauhetun kahvitoiminnon lisäämättä esijauhettua kahvia lokeroon.

5 Paina näppäintä "MEMO" käynnistääksesi kahvin annostelujakson.

6 Odota, että keitin annostelee puoli kupillista vettä.

7 Käännä keittimen takana oleva virtakatkaisin asentoon "0".

8 Anna liuoksen vaikuttaa noin 15 minuutin ajan. Varmista, että annosteltu vesi heitetään pois.

9 Käännä keittimen takana oleva virtakatkaisin asentoon "I". Keittimen kytkemiseksi päälle paina näppäintä "☕". Odota, että automaattinen huuhtelujakso päättyy.

10 Poista tippa-alusta ja sakkasäiliö sekä avaa huoltoluukku. Irrota kahvivyksikkö.

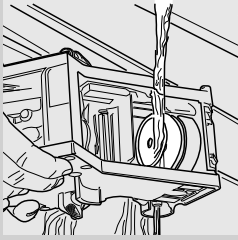

11 Pese kahviyksikkö huolellisesti raikkaalla vedellä.

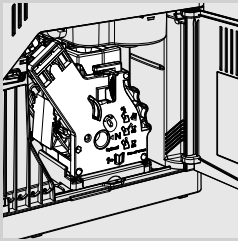

12 Kun kahviyksikkö on huuhdeltu, aseta se takaisin paikalleen, kunnes se kytkeytyy (ks. luku "Kahviyksikön viikoittainen puhdistus"). Laita tippa-alusta ja sakkasäiliö. Sulje huoltoluukku.



Vihreä

13 Paina näppäintä "☕" valitaksesi esijauhetun kahvitoiminnon lisäämättä esijauhettua kahvia lokeroon.

14 Paina näppäintä "MEMO" käynnistääksesi kahvin annostelujakson.

15 Toista kohdat 13-14 kaksi kertaa. Varmista, että annosteltu vesi heitetään pois.

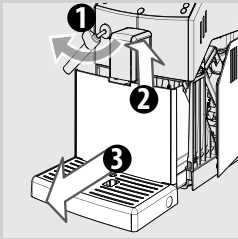

16 Tippa-alustan puhdistamiseksi aseta säiliön sisälle yksi rasvanpoistotabletti ja täytä siitä 2/3 kuumalla vedellä. Anna puhdistusliuoksen vaikuttaa noin 30 minuuttia ja huuhtelee sitten huolellisesti.

Kahvipapusäiliön kuukausittainen puhdistus

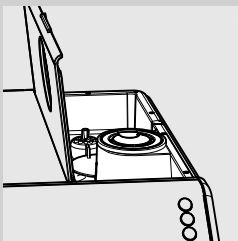

Puhdista kahvipapusäiliö kerran kuukaudessa sen ollessa tyhjä kostealla liinalla poistaaksesi kahvin öljymäiset aineet. Täytä sitten säiliö uudelleen kahvipavuilla.

KALKINPOISTO



Keltainen

Kun näytetään tunnus "CALC CLEAN", sinun on suoritettava kalkinpoisto keittimelle.

Kalkinpoistojakso kestää noin 30 minuuttia.



Huomio:

Jos ei toimita ohjeiden mukaisesti, keitin lakkaa toimimasta kunnolla. Kyseisessä tapauksessa takuu EI kata korjausta.



Varoitus:

Käytä ainoastaan Saecon kalkinpoistoaineliuosta. Se on suunniteltu takaamaan paras mahdollinen keittimen suorituskyky. Muiden tuotteiden käyttö saattaa vahingoittaa keitintä ja jättää jäämiä veteen.



Saecon kalkinpoistoaineliuos on myynnissä erikseen. Lisätietoja varten tutustu huoltotuotteiden sivuun tässä käyttäjän oppaassa.



Varoitus:

Älä koskaan juo kalkinpoistoaineliuosta tai mitään tuotteita, joita annostellaan jakson aikana ennen sen loppuun saattamista. Älä koskaan käytä etikkaa kalkinpoistoaineliuoksena.



Huomautus:

Älä poista kahviyksikköä kalkinpoistoprosessin aikana.

Valmistusvaihe

Kalkinpoistojakson suorittamiseksi noudata seuraavia ohjeita.

Ennen kalkinpoistoa:

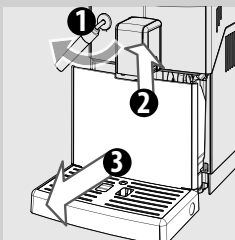

- 1** - Kierrä klassista maidonvaahdotinta.
- 2 - Nosta kahvisuutin.
- 3 - Poista ja tyhjennä tippa-alusta sekä sakkasäiliö ja aseta ne sitten takaisin paikoilleen.

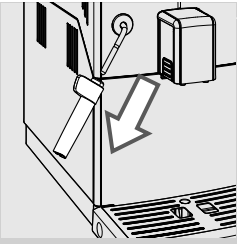

2 Irrota klassinen maidonvaahdotin höyry/kuumavesiputkesta.

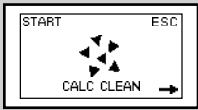

Keltainen

3 Paina näppäintä "☰"; kunnes näytetään oheinen näyttö.

4 Paina näppäintä "MEMO" käynnistääksesi kalkinpoistoprosessin.

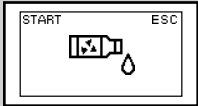

Keltainen

Huomautus:

Jos painat näppäintä "MEMO" vahingossa, paina näppäintä "☰" poistuaaksesi.

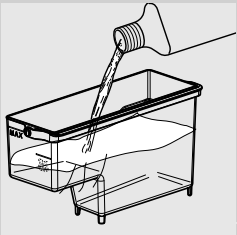

5 Poista vesisuodatin "INTENZA+" (jos asennettu) vesisäiliöstä ja vaihda sen tilalle valkoinen alkuperäinen pieni suodatin.



6 Kaada koko kalkinpoistoaineliuos vesisäiliöön. Täytä sitten vesisäiliö riikkaalla vedellä tasoon **CALC CLEAN** saakka.

7 Laita vesisäiliö takaisin keittimeen.

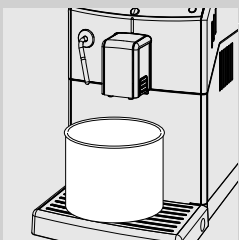

8 Aseta tilava astia (1,5 l) höyry/kuumavesiputken ja suuttimen alle.

Kalkinpoistovaihe

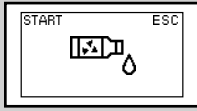

Keltainen

9 Paina näppäintä "MEMO" käynnistääksesi kalkinpoistojakson.



Keltainen

10 Keitin aloittaa kalkinpoistoineriliuksen annostelun säännöllisin väliajoin. Ohjauspaneelissa oleva palkki osoittaa jakson etenemisen. Tämä proseduri kestää noin 20 minuuttia.

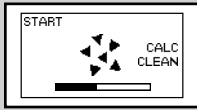

Keltainen

Huomautus:

Kalkinpoistojakso voidaan asettaa taukotilaan painamalla näppäintä "MEMO". Jakson jatkamiseksi, paina näppäintä "MEMO" uudelleen. Siten voit tyhjentää astian tai jättää keittimen ilman valvontaa lyhyeksi ajaksi.



Punainen

11 Kun oheinen tunnus ilmestyy, vesisäiliö on tyhjä.

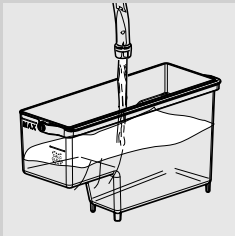

12 Irrota vesisäiliö, huuhtelee ja täytä se raikkaalla vedellä tasoon CALC CLEAN saakka. Laita se takaisin keittimeen.

13 Tyhjennä tippa-alusta ja laita se takaisin paikalleen.

14 Tyhjennä astia ja laita se takaisin sekä höyry/kuumavesiputken että kahvisuuttimen alle.

Huuhteluvaihe



Keltainen

15 Paina näppäintä "MEMO" huuhtelujakson käynnistämiseksi.



Huomautus:

Huuhtelujakso voidaan asettaa taukotilaan painamalla näppäintä "MEMO". Jakson jatkamiseksi, paina näppäintä "MEMO" uudelleen. Siten voit tyhjentää astian tai jättää keittimen ilman valvontaa lyhyeksi ajaksi.



Vihreä

16 Kun huuhtelujaksoa varten tarvittava vesi on annosteltu loppuun, keitin näyttää oheisen tunnuksen. Paina näppäintä "MEMO" poistuaksesi kalkinpoistojaksosta.



Huomautus:

Jos vesisäiliötä ei täytetä tasoon CALC CLEAN saakka, keitin saattaa vaatia, että vesisäiliö täytetään vielä kerran, jotta huuhtelujakso voidaan suorittaa loppuun. Täytä vesisäiliö ja laita se takaisin keittimeen. Toista kohdasta 15 lähtien.

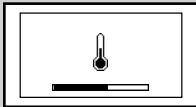

Keltainen

17 Keitin lämpiiä ja suorittaa automaattisen huuhtelujakson.

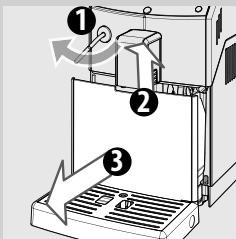

18 Irrota ja tyhjennä astia.

19 Tyhjennä tippa-alusta ja laita se takaisin paikalleen.

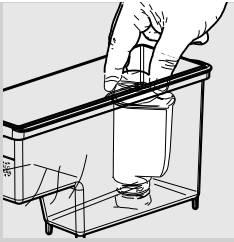

- 20** Irrota pieni valkoinen suodatin ja vaihda vesisuodatin "INTENZA+" (jos asennettu) vesisäiliöön. Huuhtele se ja täytä se raikkaalla vedellä tasoon MAX saakka. Laita se takaisin keittimeen.

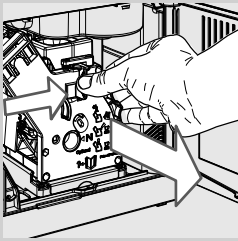

- 21** Kalkinpoistojakson loputtua pese kahvivyksikkö luvussa "Kahvivyksikön viikoittainen puhdistus" kuvatulla tavalla.

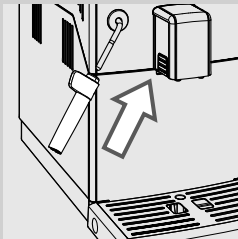

- 22** Aseta klassinen maidonvaahdotin takaisin.

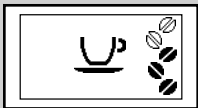

Vihreä

- 23** Keitin on valmis kahvin annostelua varten.

Kalkinpoistojakson keskeytys

Kun kalkinpoistojakso on alkanut, se on suoritettava loppuun; älä sammuta keitintä jakson kuluessa.

Jos keitin pysähtyy, voit poistua jaksosta painamalla on/off-näppäintä.

Kyseisessä tapauksessa tai jos tapahtuu sähkökatkos tai virtajohto irtoaa vahingossa, tyhjennä ja huuhtelee vesisäiliö huolellisesti ja täytä se sitten tasoon CALC CLEAN saakka.

Noudata luvussa "Manuaalinen huuhtelujakso" annettuja ohjeita ennen juomien annostelua.

Jos jaksoa ei suoriteta loppuun, keitin vaatii toisen kalkinpoistojakson suorittamista mahdollisimman pian.

OHJELMOINTI

Voit mukauttaa keittimen toimintoja ohjelmointivalikon avulla.

Seuraavia asetuksia voidaan säätää

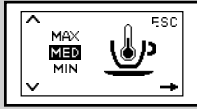

Keltainen

Kahvin lämpötila

Tämän toiminnon avulla voit säätää kahvin annostelun lämpötilaa.

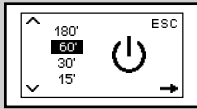

Keltainen

Ajastin (stand-by)

Tämän toiminnon avulla voit säätää aikaa, jonka kuluttua keitin siirtyy stand-by-tilaan viimeisen annostelun jälkeen.

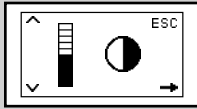

Keltainen

Kontrasti

Tämän toiminnon avulla voit säätää näytön kontrastia, jotta viestit näkyvät paremmin.



Keltainen

Veden kovuus

Tämän toiminnon avulla voidaan säätää asetuksia käyttäjän asuinalueella olevan veden kovuuden mukaan.

- 1= erittäin pehmeä vesi
- 2 = pehmeä vesi
- 3 = kova vesi
- 4 = erittäin kova vesi

Tarkempia tietoja varten katso lukua "Veden kovuuden mittaaminen ja ohjelmointi".



Keltainen

Vesisuodatin "INTENZA+"

Tämän toiminnon avulla voit hallita vesisuodatinta "INTENZA+".
Tarkempia tietoja varten katso suodattimen käsittelyä kuvaavaa lukua.



Keltainen

Kalkinpoistojakso

Tämän toiminnon avulla voit suorittaa kalkinpoistojakson.



Keltainen

Tehdasasetukset

Tämän toiminnon avulla voit palauttaa kaikki tehdasasetukset.

Miten keitin ohjelmoidaan

Esimerkissä näytetään, miten ajastin ohjelmoidaan. Toimi samalla tavalla muiden toimintojen ohjelmoimiseksi.



Vihreä

Voit siirtyä ohjelmointivalikkoon ainoastaan silloin, kun keitin on päällä ja oheinen näyttö näkyvässä.

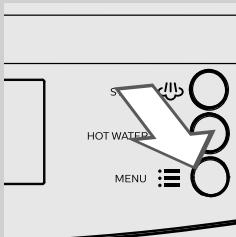

1 Paina näppäintä “☰” siirtyäksesi ohjelmointiin.

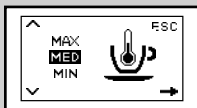

Keltainen

2 Näytetään päänäyttö.

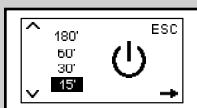

Keltainen

3 Paina näppäintä “☰” selataksesi vaihtoehtoja, kunnes näytetään ajastintointo.

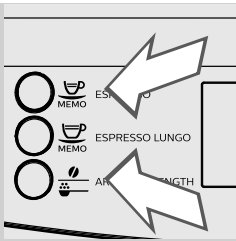

4 Paina näppäimiä “MEMO” ja “ARABICA LENGTH” kyseisen toiminnon arvon lisäämiseksi tai vähentämiseksi.

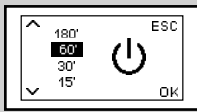

Keittimen

5 Kun arvo on muutettu, näytölle ilmestyy viesti “OK”. Paina näppäintä “MENU” muutoksen vahvistamiseksi.

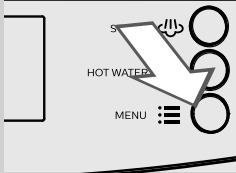

6 Paina näppäintä “HOT WATER” ohjelmoinnista poistuaksesi.

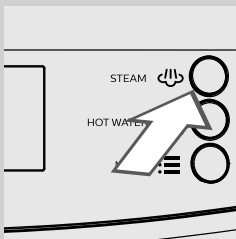

Huomautus:

Keitin poistuu automaattisesti ohjelmointitilasta, jos ei paineta mitään näppäintä 3 minuuttiin. Jos muutettuja arvoja ei vahvisteta, niitä ei tallenneta muistiin.

NÄYTÖLLÄ OLEVIA TUNNUSTEN MERKITYS

Keitin on varustettu värijärjestelmällä, jonka avulla näytöllä olevien merkien tulkinta on helpompaa.

Tunnusten värit pohjautuvat liikennevalojen periaatteeseen.

Valmiusmerkit (vihreä)



Keitin on valmis tuotteiden annostelua varten.

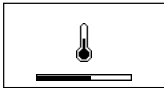

Keitin on lämmitysvaiheessa juomien tai kuuman veden annostelua varten.

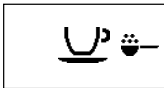

Keitin on valmis esijauhetun kahvin annostelua varten.



Veden annostelu.



Höyryn annostelu.



Keitin on annostelemassa yhtä kupillista espressoa.



Keitin on annostelemassa yhtä kupillista pitkää espressoa.

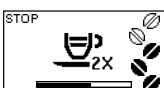

Keitin on annostelemassa kahta kupillista espressoa.

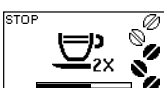

Keitin on annostelemassa kahta kupillista pitkää espressoa.

Valmiusmerkit (vihreä)



Keitin on ohjelmoimassa annosteltavan espresson määrää.



Keitin on ohjelmoimassa annosteltavaa pitkän espresson määrää.



On käynnissä espresson annostelu esijauhettua kahvia käyttäen.

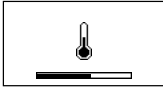

On käynnissä pitkän espresson annostelu esijauhettua kahvia käyttäen.

Varoitusmerkit (Keltainen)

Keitin on lämpiämässä.



Keitin on suorittamassa huuhtelujaksoa. Odota, että keitin päättää jakson.



Keittimelle on suoritettava vesisuodattimen "INTENZA+" vaihto.



Kahviyksikkö on resetoitu keittimen resetoinnin vuoksi.



Täytä kahvipapusailiö kahvipavuilla ja käynnistä jakso uudelleen.



Suorita järjestelmän lataaminen.



Keittimelle on suoritettava kalkinpoisto. Paina näppäintä "MEMO" käynnistääksesi kalkinpoistoprosessin. Noudata tämän oppaan luvussa "Kalkinpoisto" kuvattuja kohtia.

Suorittaaksesi kalkinpoiston myöhemmin ja jatkaaksesi keittimen käyttöä, paina näppäintä "MEMO".

On muistettava, että jos kalkinpoistoa ei suoriteta, keitin lakkaa toimimasta kunnolla. Tässä tapauksessa takuu EI kata korjaustoimenpidettä.

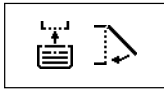
Varoitusmerkit (Punainen)

Laita tippa-alusta ja sakkasäiliö kokonaan keittimeen sekä sulje huoltoluukku.

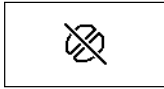

Täytä kahvipapusaäiliö.



Kahviyksikkö on asetettava keittimeen.



Tyhjennä sakkasäiliö. Odota 5 sekuntia ennen sen takaisin laittamista.



Täytä vesisäiliö.

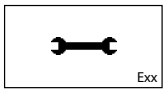

Keitin ei toimi. Virhekoodi näytetään alaoikeassa kulmassa. Sammuta keitin. Kytke se takaisin päälle 30 sekunnin kuluttua. Yritä uudelleen 2 tai 3 kertaa. Virhekoodeja 1 -3 - 4 - 5 varten katso myös lukua "Vianetsintä". Jos keitin ei käynnisty, ota yhteyttä maassasi toimivaan Philipsin palvelunumeroon ja ilmoita näytöllä osoitettu virhekoodi. Yhteystiedot löytyvät erillisestä takuukirjasesta tai osoitteesta www.philips.com/support.

Exx

VIANETSINTÄ

Tässä luvussa esitetään yhteenveto yleisimmistä ongelmista, joita voi ilmetä keittimessäsi.

Jos alla olevat tiedot eivät auta ongelman ratkaisussa, tutustu osoitteessa **www.philips.com/support** usein tehtyihin kysymyksiin tai ota yhteyttä maassasi toimivaan Philips palvelunumeroon.

Yhteystiedot löytyvät erikseen toimitetusta takuukirjasesta tai osoitteesta **www.philips.com/support**.

Keittimen toiminta	Syyt	Ratkaisut
Virhekoodi 1 Kahvimylly lukkiutunut.	Kahvin ulostulokanava tukkiutunut.	Puhdista kahvin ulostulokanava huolellisesti kuten kuvataan luvussa "Kahviyksikön viikoittainen puhdistus".
Virhekoodi 3-4 Kahviyksikkö on lukkiutunut ja sitä ei voida vetää ulos.	Kahviyksikkö on pois paikaltaan.	Sulje huoltoluukku. Sammuta keitin ja kytke se takaisin päälle. Kahviyksikkö palaa automaattisesti alkuasentoon.
Virhekoodi 5 Vesijärjestelmän virhe.	Ilmaa vesijärjestelmässä.	<p>Irrota ja laita takaisin vesisäiliö muutamia kertoja varmistaen, että se työnnetään kunnolla. Tarkista, että vesisäiliön lokero on puhdas.</p> <p>Jos on asennettu suodatin Intenza+, irrota se. Sammuta keitin ja kytke se takaisin päälle. Kun keitin on valmis käyttöä varten, laita suodatin takaisin.</p>

Keittimen toiminta	Syyt	Ratkaisut
Keitin ei kytkedydä päälle.	Keitintä ei ole kytketty sähköverkkoon tai virtakatkaisin asennossa "O".	Kytke keitin sähköverkkoon ja aseta virtakatkaisin asentoon "I".
Keitin on esittelytilassa.	Näppäintä "⏻" painettiin jatkuvasti pidempään kuin 8 sekuntia.	Laita keitin pois päältä ja takaisin päälle virtakatkaisinta käyttämällä.
Tippa-alusta täyttyy vaikka vettä ei tyhjennetä.	Keitin tyhjentää toisinaan veden automaattisesti tippa-alustalle sisäisten järjestelmien huuhtelun aikana ja ihanteellisen toimintakyvyn takaamiseksi.	Tämä kuuluu keittimen normaaliin toimintaan.
Keittimen näytölle ilmestyy aina punainen tunnus  .	Sakkasäiliö on tyhjennetty keitin sammutettuna.	Sakkasäiliö on tyhjennettävä aina keitin päällä. Odota, kunnes tunnus  ilmestyy, ennen kuin asetat säiliön takaisin paikoilleen.
	Sakkasäiliö on tyhjennetty keittimen ollessa päällä, mutta ei ole odotettu vähintään 5 sekuntia ennen sen takaisin työntämistä.	Odota, kunnes tunnus  ilmestyy, ennen kuin asetat säiliön takaisin paikoilleen.
Kahviyksikköä ei voida irrottaa.	Kahviyksikkö on pois paikaltaan.	Kytke keitin päälle. Sulje huoltoluukku. Kahviyksikkö palaa automaattisesti alkuasentoon.
	Sakkasäiliö on asetettu paikoilleen.	Irrota sakkasäiliö ennen kahviyksikön irrottamista.
Kahviyksikön asettaminen ei onnistu.	Kahviyksikkö ei ole lepoasennossa.	Varmista, että kahviyksikkö on lepoasennossa kuten kuvataan luvussa "Kahviyksikön viikoittainen puhdistus".
	Alennusvaihdemoottori ei ole oikeassa asennossa.	Laita tippa-alusta ja sakkasäiliö. Sulje huoltoluukku. Kytke keitin päälle laittamatta kahviyksikköä. Alennusvaihdemoottori liikkuu takaisin oikeaan asentoon. Sammuta keitin ja laita kahviyksikkö takaisin kuten kuvataan luvussa "Kahviyksikön viikoittainen puhdistus".
Kahvi ei ole riittävän kuumaa.	Kupit ovat kylmiä.	Lämmitä kupit valmiiksi kuumalla vedellä.
	Lämpötilaa ei ole asetettu oikein.	Aseta lämpötila kuten kuvataan luvussa "Ohjelmointi".
Kahvi on liian laihaa (katso huomautus).	Näin saattaa tapahtua, kun keitin säätää annosta automaattisesti.	Annostele muutama kahvikupillinen kuten kuvataan luvussa "Saeco Adapting System".
	Kahvi on liian karkeaa.	Vaihda kahvisekoitusta tai säädä jauhatusta luvussa "Keraamisen kahvimyllyn säätäminen" kuvatulla tavalla.
Kahvissa on vähän vaahtoa (katso huomautus).	Sekoitus ei ole sopivaa, paahdatus ei ole tuoretta tai kahvin jauhatusta on liian karkeaa.	Vaihda kahvisekoitusta tai säädä jauhatusta luvussa "Keraamisen kahvimyllyn säätäminen" kuvatulla tavalla.

Keittimen toiminta	Syyt	Ratkaisut
Kahvia ei annostella, sitä annostellaan hitaasti tai annostellaan vain muutama tippa (katso huomautus).	Jauhettu kahvi on liian hienojakoista.	Vaihda kahvisekoitusta tai säädä jauhatusta luvussa "Keraamisen kahvinyllyn säätäminen" kuvatulla tavalla.
	Järjestelmää ei ole ladattu.	Lataa järjestelmä (katso luku "Keittimen ensimmäinen käyttö").
	Kahvivyksikkö on likainen.	Puhdista kahvivyksikkö (ks. luku "Kahvivyksikön viikoittainen puhdistus").
	Suutin on likainen.	Puhdista suutin ja aukot.
	Keittimen järjestelmä on tukkeutunut kalkista.	Suorita keittimen kalkinpoisto.
Kahvia vuotaa ulos suuttimen ulkopuolelta.	Suutin on tukossa.	Puhdista suutin ja aukot.
Kuumaa vettä tai höyryä ei annostella.	Höyry/kuumavesiputken aukko on tukossa.	Puhdista höyryputken aukko neulalla. Ennen tämän toimenpiteen suorittamista varmista, että keitin on sammutettu ja jäähtynyt.
	Järjestelmää ei ole ladattu.	Lataa järjestelmä (ks. luku "Keittimen ensimmäinen käyttö").
	Keittimen järjestelmä on tukkeutunut kalkista.	Suorita keittimen kalkinpoisto.
	Klassinen maidonvaahdotin on likainen.	Puhdista klassinen maidonvaahdotin.
Kalkinpoistojaksoa ei voida suorittaa loppuun.	Veden annostelu huuhtelujaksoa varten ei ole riittävä.	Paina on/off-näppäintä ja noudata ohjeita, jotka kuvataan kappaleessa "Kalkinpoistojakson keskeytys".



Huomautus:

Näitä ongelmia voidaan pitää normaaleina, jos kahvisekoitusta on muutettu tai jos keitin on juuri asennettu. Kyseisessä tapauksessa odota, että keitin suorittaa itsesäädön kuten kuvataan luvussa "Saeco Adapting System".

ENERGIANSÄÄSTÖ

Stand-by

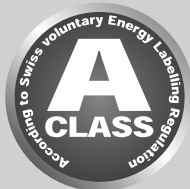

Philipsin täysin automaattinen espressokahvinkeitin on suunniteltu energiänsäästöä ajatellen, todisteena A-luokan energiamerkintä.

Keitin sammuu automaattisesti 15 minuutin toimitetun jakson jälkeen (ellei stand-by-aikaa ole ohjelmoitu eri tavalla). Jos on annosteltu jokin tuote, keitin suorittaa huuhtelujakson.

Stand-by-tilassa energiankulutus on alle 1Wh.

Keittimen kytkemiseksi päälle, paina näppäintä "⏻" (jos keittimen takana oleva virtakatkaisin on asennossa "I"). Jos kuumennussäiliö on kylmä, keitin suorittaa huuhtelujakson.

TEKNISET TIEDOT

Valmistaja pidättää itsellään oikeuden muuttaa tuotteen teknisiä ominaisuuksia.

Nimellisjännite - Nimellisteho - Virransyöttö	Katso huoltoluukun sisäpuolella olevaa arvokilpeä
Rungon materiaali	Kestomuovi
Mitat (l x k x s)	215 x 330 x 429 mm
Paino	6,7 kg
Virtajohdon pituus	800 - 1200 mm
Ohjauspaneeli	Etupaneeli
Klassinen maidonvaahdotin	Eryyisesti cappuccinoa varten
Kupin koko	Enintään 152 mm
Vesisäiliö	1,8 litraa - Irrotettava
Kahvipapussäiliön tilavuus	250 g
Sakkasäiliön tilavuus	15
Pumpun paine	15 bar
Kuumennussäiliö	Ruostumatonta terästä
Turvalaitteet	Lämpösulake

TEHDASASETUKSET

Juoman säätö

Juomat	Esimääritetty määrä	Aromin voimakkuus	Säädettävä:
Espresso	40 ml	3	20 - 140 ml
Pitkä espresso	120 ml	3	20 - 140 ml

Huomautus: annetut arvot voivat vaihdella.

TAKUU JA HUOLTOPALVELU

Takuu

Jos haluat tarkempia tietoja takuusta ja sen ehdoista, lue erikseen toimitettu takuukirjanen.

Huoltopalvelu

Haluamme varmistua, että olet tyytyväinen keittimeesi. Jos et ole vielä tehnyt, rekisteröi tuotteesi osoitteessa www.philips.com/welcome. Tällä tavalla voimme olla yhteydessä sinuun ja lähettää muistutuksen puhdistus- ja kalkinpoistotoimenpiteistä.

Teknistä tukea tai huoltopalvelua varten tutustu Philipsin verkkosivustoon osoitteessa www.philips.com/support tai ota yhteyttä asuinmaasi Philipsin palvelunumeroon. Yhteystiedot löytyvät erikseen toimitetusta takuukirjasesta tai osoitteesta www.philips.com/support.

HUOLTOTUOTTEIDEN TILAAMINEN

Puhdistusta ja kalkinpoistoa varten, käytä ainoastaan Philipsin huoltotuotteita. Voit ostaa tuotteita Philipsin verkkokaupasta osoitteessa **www.shop.philips.com/service**, paikalliselta jälleenmyyjältä tai valtuutetuista huoltokeskuksista.

Jos keittimellesi tarkoitettujen huoltotuotteiden hankinnassa on ongelmia, ota yhteyttä maassasi toimivaan Philipsin palvelunumeroon.

Yhteystiedot löytyvät erillisestä takuukirjasesta tai osoitteesta **www.philips.com/support**.

Yleiskatsaus huoltotuotteisiin



- Kalkinpoistoaineliuos CA6700



- Vesisuodattimen INTENZA+ patruuna CA6702



- Rasva HD5061



- Rasvanpoistotabletit CA6704



- Huoltopakkaus CA6706

10



Valmistaja pidättää oikeuden muuttaa tietoja ilman erillistä ilmoitusta.

www.philips.com/welcome



421946030551

Rev.00 del 30-04-15

10

FI