

Always here to help you

Register your product and get support at
www.philips.com/welcome

series S5000

Question?
Contact
Philips



PHILIPS

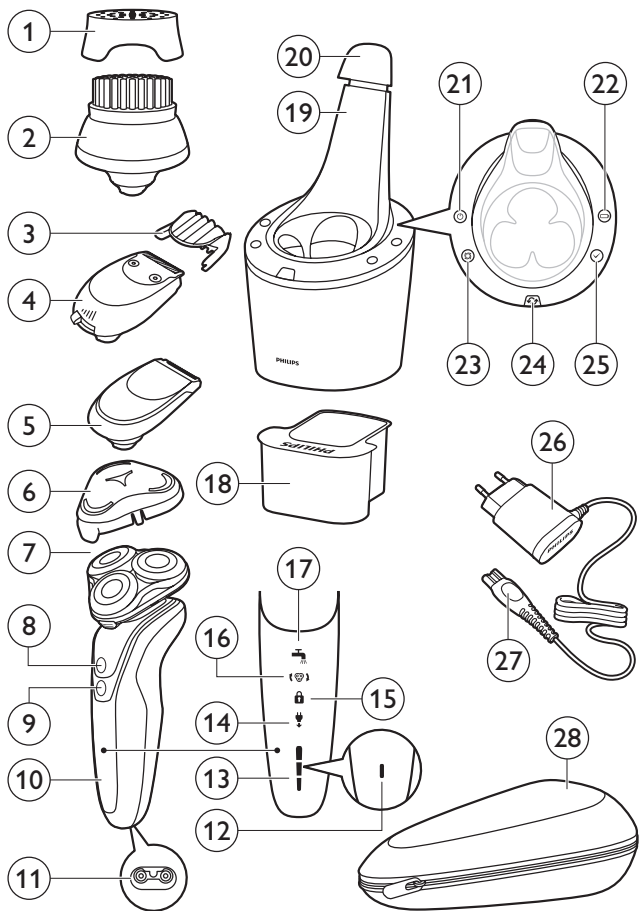

| | |
|-------------------|------------|
| ENGLISH | 4 |
| DANSK | 39 |
| DEUTSCH | 73 |
| ΕΛΛΗΝΙΚΑ | 111 |
| ESPAÑOL | 150 |
| SUOMI | 187 |
| FRANÇAIS | 221 |
| ITALIANO | 258 |
| NEDERLANDS | 294 |
| NORSK | 331 |
| PORTUGUÊS | 365 |
| SVENSKA | 402 |
| TÜRKÇE | 437 |

Introduction

Congratulations on your purchase and welcome to Philips! To fully benefit from the support that Philips offers, register your product at www.philips.com/welcome.

General description (Fig. 1)

- 1 Protection cap for cleansing brush attachment (specific types only)
- 2 Click-on cleansing brush attachment (specific types only)
- 3 Comb for beard styler attachment (specific types only)
- 4 Click-on beard styler attachment (specific types only)
- 5 Click-on trimmer attachment (specific types only)
- 6 Protection cap for shaving unit (specific types only)
- 7 Click-on shaving unit
- 8 On/off button
- 9 Turbo button (specific types only)
- 10 Handle
- 11 Socket for small plug
- 12 Battery charge indicator with 1 light
- 13 Battery charge indicator with 3 lights
- 14 Unplug for use symbol
- 15 Travel lock symbol
- 16 Replacement reminder
- 17 Cleaning reminder
- 18 Cleaning cartridge for SmartClean system
- 19 SmartClean system (specific types only)
- 20 Cap of SmartClean system
- 21 On/off button
- 22 Battery symbol

- 23 Cleaning symbol
- 24 Replacement symbol
- 25 Ready symbol
- 26 Adapter
- 27 Small plug
- 28 Pouch (specific types only)

Note: *The accessories supplied may vary for different products. The box shows the accessories that have been supplied with your appliance.*

Important safety information

Read this important information carefully before you use the appliance and its accessories and save it for future reference. The accessories supplied may vary for different products.

Danger

- Keep the adapter dry.

Warning

- The adapter contains a transformer. Do not cut off the adapter to replace it with another plug, as this causes a hazardous situation.
- This appliance can be used by children aged from 8 years and above and persons with reduced physical, sensory or mental capabilities or lack of experience and knowledge if they have been given supervision or instruction concerning use of the appliance in a safe way and understand the hazards involved. Children shall not play with the appliance. Cleaning and user maintenance shall not be made by children without supervision.
- Always unplug the shaver before you clean it under the tap.
- Always check the appliance before you use it. Do not use the appliance if it is damaged, as this may cause injury. Always replace a damaged part with one of the original type.





Caution

- Never immerse the cleaning system or the charging stand in water and do not rinse it under the tap.
- Never use water hotter than 80°C to rinse the shaver.
- Only use this appliance for its intended purpose as shown in the user manual.
- For hygienic reasons, the appliance should only be used by one person.
- Do not use the adapter in or near wall sockets that contain or have contained an electric air freshener to prevent irreparable damage to the adapter.
- Never use compressed air, scouring pads, abrasive cleaning agents or aggressive liquids such as petrol or acetone to clean the appliance.
- If your shaver comes with a cleaning system, always use the original Philips cleaning fluid (cartridge or bottle, depending on the type of cleaning system).
- Always place the cleaning system on a stable, level and horizontal surface to prevent leakage.
- If your cleaning system uses a cleaning cartridge, always make sure that the cartridge compartment is closed before you use the cleaning system to clean or charge the shaver.
- When the cleaning system is ready for use, do not move it to prevent leakage of cleaning fluid.
- Water may drip from the socket at the bottom of the shaver when you rinse it. This is normal and not dangerous because all electronics are enclosed in a sealed power unit inside the shaver.

Electromagnetic fields (EMF)

- This Philips appliance complies with all applicable standards and regulations regarding exposure to electromagnetic fields.



General

- This shaver is waterproof. It is suitable for use in the bath or shower and for cleaning under the tap. For safety reasons, the shaver can therefore only be used without cord.
- The appliance is suitable for mains voltages ranging from 100 to 240 volts.
- The adapter transforms 100-240 volts to a safe low voltage of less than 24 volts.

The display

Charging

Battery charge indicator with 3 lights

- Charging takes approx. 1 hour
- Quick charge: When the appliance is connected to the mains, the lights of the battery charge indicator light up one after the other continuously. When the appliance contains enough energy for one shave, the bottom light of the battery charge indicator flashes slowly.
- If you leave the appliance connected to the mains, the charging process continues. To indicate that the appliance is charging, first the bottom light flashes and then lights up continuously. Then the second light flashes and then lights up continuously, and so on until the appliance is fully charged.

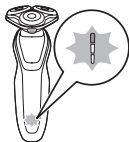

Battery charge indicator with 1 light

- Charging takes approx. 1 hour.

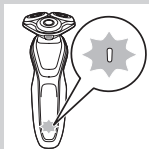

- Quick charge: When the appliance does not contain enough energy for one shave, the battery charge indicator flashes quickly. When the battery charge indicator starts flashing slowly, the appliance contains enough energy for one shave.
- If you leave the appliance connected to the mains, the charging process continues. To indicate that the appliance is charging, the battery charge indicator flashes slowly.

Battery fully charged

Note: This appliance can only be used without cord.

Note: When the battery is full, the display switches off automatically after 30 minutes. If you press the on/off button during charging, the 'unplug for use' symbol flashes white to remind you that you have to disconnect the appliance from the mains.

When the battery is fully charged, all lights of the battery charge indicator light up continuously.

- Battery charge indicator with 3 lights

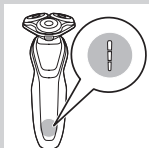

- Battery charge indicator with 1 light

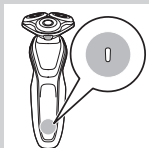

Battery low

When the battery is almost empty, the battery charge indicator flashes orange.

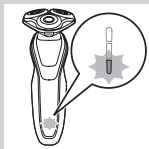

- Battery charge indicator with 3 lights



- Battery charge indicator with 1 light

Remaining battery capacity

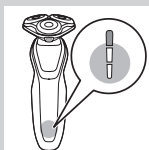

Battery charge indicator with 3 lights

- The remaining battery capacity is indicated by the lights of the battery charge indicator that light up continuously.

'Unplug for use' reminder



- The appliance is equipped with an 'unplug for use' reminder. The 'unplug for use' symbol starts to flash to remind you that you have to disconnect the appliance from the adapter before you can switch it on.

Cleaning reminder

For optimal shaving performance, we advise you to clean the shaver after every use.

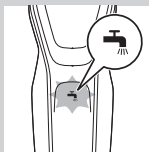

- When you switch off the shaver, the cleaning reminder flashes to remind you to clean the shaver.

Travel lock

You can lock the shaver when you are going to travel. The travel lock prevents the shaver from being switched on by accident.

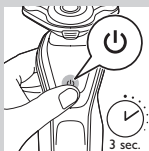

Activating the travel lock

- 1** Press the on/off button for 3 seconds to enter the travel lock mode.



- While you activate the travel lock, the travel lock symbol lights up continuously. When the travel lock is activated, the travel lock symbol flashes.

Deactivating the travel lock

- 1** Press the on/off button for 3 seconds.



- The travel lock symbol flashes and then lights up continuously. The shaver is now ready for use again.

Replacing shaving heads

For maximum shaving performance, we advise you to replace the shaving heads every two years.



- The appliance is equipped with a replacement reminder which reminds you to replace the shaving heads. The replacement reminder lights up continuously.

Note: After replacing the shaving heads, you need to reset the replacement reminder by pressing the on/off button for 7 seconds.

Turbo setting (specific types only)

The appliance is equipped with a Turbo or Turbo+ setting. This setting is intended for quicker and more intense shaving and makes hard-to-reach areas easier to shave.

Activating the Turbo setting

- 1 To activate the Turbo setting, press the Turbo button once.

Deactivating the Turbo setting

- 1 To deactivate the Turbo setting, simply press the Turbo button once again.

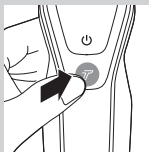

Charging

Charging takes approx. 1 hour.

Note: This appliance can only be used without cord. Charge the shaver before you use it for the first time and when the display indicates that the battery is almost empty.

Charging with the adapter

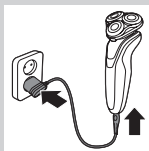

- 1 Insert the small plug into the appliance and put the adapter in the wall socket.

Charging in the SmartClean system (specific types only)

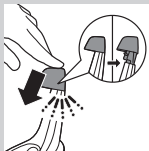

- 1 Put the small plug in the SmartClean system.
- 2 Put the adapter in the wall socket.
- 3 Press down the top cap to be able to place the shaver in the holder ('click').

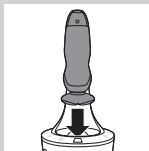

- 4 Hold the shaver upside down above the holder. Make sure the front of the shaver points towards the SmartClean system.

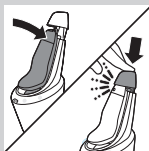

- 5 Place the shaver in the holder, tilt the shaver backwards and press down the top cap to connect the shaver ('click').
- The battery symbol flashes slowly to indicate the shaver is charging.

Using the shaver

Switching the appliance on and off

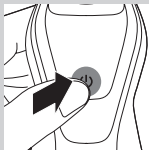

1 To switch on the appliance, press the on/off button once.

2 To switch off the appliance, press the on/off button once.

- Battery charge indicator with 3 lights: The display lights up for a few seconds to show the remaining battery status.

Shaving

Skin adaptation period

Your first shaves may not bring you the result you expect and your skin may even become slightly irritated. This is normal. Your skin and beard need time to adapt to any new shaving system.

We advise you to shave regularly (at least 3 times a week) with this shaver for a period of 3 weeks to allow your skin to adapt to the new shaver.

Note: This appliance can only be used without a cord.

1 Switch on the appliance.

2 Move the shaving heads over your skin in circular movements.

Note: Do not make straight movements.

3 Clean the shaver after use (see chapter 'Cleaning and maintenance').



Wet shaving

You can also use this shaver in the shower or on a wet face with shaving foam or shaving gel.

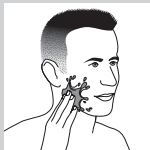

To shave with shaving foam or shaving gel, follow the steps below:

1 Apply some water to your skin.

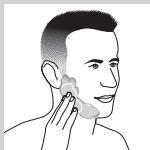

2 Apply shaving foam or shaving gel to your skin.



3 Rinse the shaving unit under the tap to ensure that the shaving unit glides smoothly over your skin.

4 Switch on the shaver.



5 Move the shaving heads over your skin in circular movements.

Note: Rinse the shaver under the tap regularly to ensure that it continues to glide smoothly over your skin.

6 Dry your face and thoroughly clean the shaver after use (see chapter 'Cleaning and maintenance').

Note: Make sure you rinse all foam or shaving gel off the shaver.

Turbo setting (specific types only)

The appliance is equipped with a Turbo or Turbo+ setting for easy shaving of hard-to reach areas.

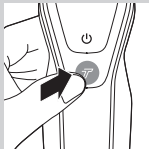

- 1 Switch on the shaver.
- 2 Press the Turbo button once to switch on the Turbo setting if you want to shave hard-to-reach areas more quickly.



- 3 Move the shaving heads over your skin in circular movements.

Note: Do not make straight movements.

- 4 To deactivate the Turbo setting simply press the Turbo button once.

Using the click-on attachments

Note: The accessories supplied may vary for different products. The box shows the accessories that have been supplied with your appliance.

Removing or attaching the click-on attachments

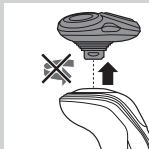

- 1 Make sure the appliance is switched off.
- 2 Pull the attachment straight off the appliance.

Note: Do not twist the attachment while you pull it off the appliance.



- 3 Insert the lug of the attachment into the slot in the top of the appliance. Then press down the attachment to attach it to the appliance ('click').

Using the trimmer attachment

You can use the trimmer attachment to groom your sideburns and moustache.

- 1** Make sure the appliance is switched off.
- 2** Insert the lug of the attachment into the slot in the top of the shaver. Then press down the trimmer attachment to attach it to the appliance ('click').
- 3** Switch on the appliance.
- 4** You can now start trimming.
- 5** Clean the attachment after use (see chapter 'Cleaning and maintenance').

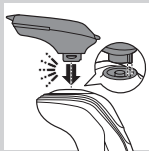

Using the beard styler attachment

- 1** Make sure the appliance is switched off.
- 2** Insert the lug of the attachment into the slot in the top of the appliance. Then press down the attachment to attach it to the appliance ('click').

Using the beard styler attachment with comb

You can use the beard styler attachment with the comb attached to style your beard at one fixed setting, but also at different length settings. You can use it also to pre-trim any long hairs before shaving to have a more comfortable shave.

The hair length settings on the beard styler attachment correspond to the remaining hair length after cutting and range from 1 to 5mm.

- 1** Slide the comb straight into the guiding grooves on both sides of the attachment ('click').



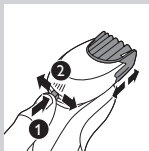

2 Press the length selector and then push it to the left or right to select the desired hair length setting.

3 Switch on the appliance.



4 You can now start styling your beard by **moving the attachment upwards with gentle pressure making sure the front of the comb is in full contact with the skin.**

5 Clean the attachment after use (see chapter 'Cleaning and maintenance').

Using the beard styler attachment without comb

You can use the beard styler attachment without the comb to contour your beard, moustache, sideburns or neckline to a length of 0.5mm.

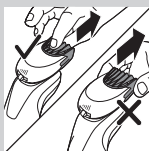

1 Pull the comb off the attachment.

Note: Grab the comb in the centre to pull it off the attachment. Do not pull at the sides of the comb.

2 Switch on the appliance.

3 You can now start contouring your beard, moustache, sideburns or neckline by moving the styler downwards with gentle pressure while holding it perpendicular to the skin.

4 Clean the attachment after use (see chapter 'Cleaning and maintenance').

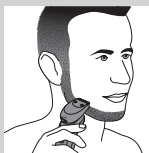

Using the cleansing brush attachment

Use the rotating cleansing brush attachment with your daily cleansing cream. The cleansing brush attachment removes oil and dirt, contributing to a healthy and oil-free skin.

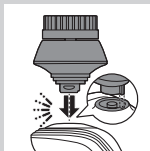

- 1 Insert the lug of the attachment into the slot in the top of the appliance. Then press down the attachment to attach it to the appliance ('click').



- 2 Moisten the attachment with water. Do not use the appliance with a dry brush head, as this can irritate the skin.

Tip: Use the attachment before shaving for easier shaving and a more hygienic shaving result.



- 3 Moisten your face with water and apply a cleanser to your face.

- 4 Place the attachment on your right cheek.

- 5 Switch on the appliance.



- 6 Gently move the attachment across your skin from the nose towards the ear. Do not push the attachment too hard onto the skin to make sure the treatment remains comfortable.

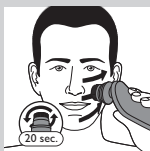

- 7 After approx. 20 seconds you can move the attachment to your left cheek and start cleansing this part of your face.

Caution: Do not clean the sensitive area around your eyes.

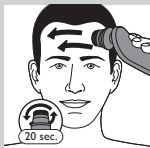

- 8** After approx. 20 seconds you can move the attachment to your forehead and start cleansing this part of your face. Gently move the attachment from left to right.

Note: We advise you to not overdo the cleansing and to not cleanse any zone longer than 20 seconds.



- 9** After the treatment, rinse and dry your face. Your face is now ready for the next step of your daily skincare routine.

- 10** Clean the attachment after use (see chapter 'Cleaning and maintenance').

Cleaning and maintenance

Note: The accessories supplied may vary for different products. The box shows the accessories that have been supplied with your appliance.

Cleaning the shaver in the SmartClean system (specific types only)



Do not tilt the SmartClean system to prevent leakage.

Note: Hold the SmartClean system while you prepare it for use.

Note: If you clean the shaver in the SmartClean system once a week, the SmartClean cartridge will last approximately three months.

Preparing the SmartClean system for use

- 1** Put the small plug in the back of the SmartClean system.
- 2** Put the adapter in the wall socket.
- 3** Press the button on the side of the SmartClean system and lift the top part of the SmartClean system.
- 4** Pull the seal off the cleaning cartridge.
- 5** Place the cleaning cartridge in the SmartClean system.
- 6** Push the top part of the SmartClean system back down ('click').

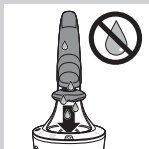
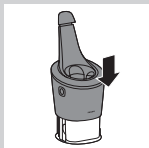
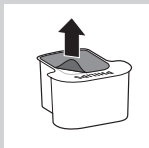
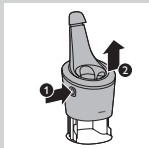

Using the SmartClean system

Always make sure to shake excess water off the shaver before you place it in the SmartClean system.

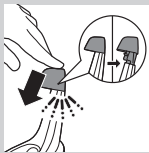

- 1** Press down the top cap to be able to place the shaver in the holder ('click').

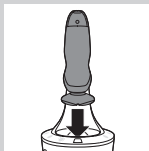

- 2** Hold the shaver upside down above the holder. Make sure the front of the shaver points towards the SmartClean system.



- 3** Place the shaver in the holder, tilt the shaver backwards and press down the top cap to connect the shaver ('click').

- The battery symbol flashes slowly to indicate that the shaver is charging.

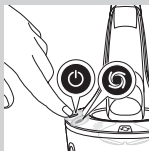

- 4** Press the on/off button on the SmartClean system to start the cleaning program.

- During the cleaning program (which takes approx. 10 minutes), the cleaning symbol flashes.

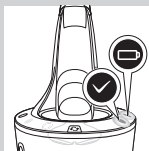

- When the cleaning program has been completed, the ready symbol lights up continuously.
- The battery symbol lights up continuously to indicate that the shaver is fully charged. This takes approx. 1 hour.

Note: If you press the on/off button of the SmartClean system during the cleaning program, the program aborts. In this case, the cleaning symbol stops flashing.

Note: If you remove the adapter from the wall socket during the cleaning program, the program aborts.

Note: 30 minutes after the charging phase has been completed, the SmartClean system switches off automatically.

- 5** To let the shaver dry, you can leave it in the SmartClean system until your next shave. You can also remove the shaver from the SmartClean system, shake off excess water, open the shaving unit and let the shaver air dry.

Replacing the cartridge of the SmartClean System

If you clean the shaver in the SmartClean system once a week, the SmartClean cartridge will last approximately three months.

Replace the cleaning cartridge when the replacement symbol flashes orange or when you are no longer satisfied with the cleaning result. If used once a week, the SmartClean cartridge will last for approximately three months

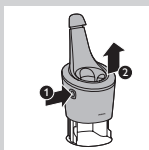

- 1** Press the button on the side of the SmartClean system and lift the top part of the SmartClean system.

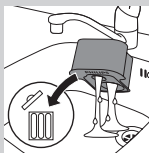

- 2** Take the empty cleaning cartridge from the SmartClean system and pour any remaining cleaning fluid out of the cleaning cartridge. You can simply pour the cleaning fluid down the sink.
- 3** Throw away the empty cleaning cartridge.
- 4** Unpack the new cleaning cartridge and pull the seal off the cartridge.



- 5 Place the new cleaning cartridge in the SmartClean system.

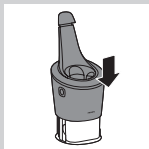

- 6 Push the top part of the SmartClean system back down ('click').

Cleaning the shaver under the tap

Clean the shaver after every shave for optimal shaving performance.

Be careful with hot water. Always check if the water is not too hot, to prevent your hands from getting burnt.

Never dry the shaving unit with a towel or tissue, as this may damage the shaving heads.



- 1 Rinse the shaving unit under a warm tap for some time.



- 2 Press the release button and open the shaving unit.

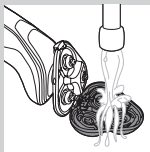

- 3** Rinse the shaving head holder under a warm tap for 30 seconds.
- 4** Carefully shake off excess water and let the shaving head holder dry.
- 5** Close the shaving head holder ('click').

Thorough cleaning method

Make sure the appliance is switched off.



- 1** Press the release button and open the shaving unit.



- 2** Pull the shaving head holder off the bottom part of the shaving unit.

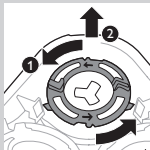

- 3** Turn the retaining rings anticlockwise and remove them.

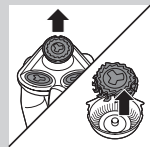

- 4** Remove the shaving heads from the shaving head holder. Each shaving head consists of a cutter and guard.

Note: Do not clean more than one cutter and guard at a time, since they are all matching sets. If you accidentally put a cutter in the wrong shaving guard, it may take several weeks before optimal shaving performance is restored.

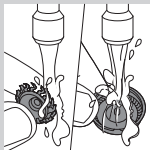

5 Clean the cutter and guard under the tap.

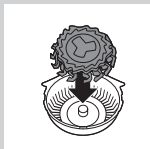

6 After cleaning, place the cutter back into the guard.

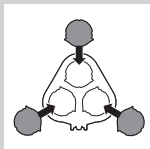

7 Put the shaving heads back into the shaving head holder.

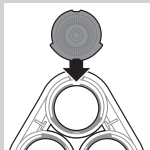

Note: Make sure the projections of the shaving heads fit exactly into the recesses of the shaving-head holder.

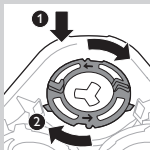

8 Place the retaining rings back onto the shaving head holder and turn them clockwise.

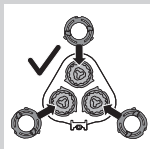

- Each retaining ring has two recesses and two projections that fit exactly in the projections and recesses of the shaving head holder.

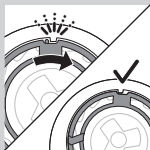

- Turn the ring clockwise until you hear 'click' and the ring is fixed.

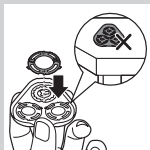

Note: Hold the shaving head holder in your hand when you reinsert the shaving heads and reattach the retaining rings. Do not place the shaving head holder on a surface when you do this, as this may cause damage.

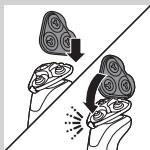

- 9** Reinsert the hinge of the shaving head holder into the slot of the shaving unit. Close the shaving head holder ('click').

Cleaning the click-on attachments

Never dry the trimmer or beard styler attachments with a towel or tissue, as this may damage the trimming teeth.

Cleaning the trimmer attachment

Clean the trimmer attachment every time you have used it.

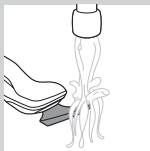

- 1** Switch on the appliance with the trimmer attachment attached.
- 2** Rinse the trimmer attachment under a hot tap for some time.
- 3** After cleaning, switch off the appliance.



- 4** Carefully shake off excess water and let the trimmer attachment dry.

Tip: For optimal trimmer performance, lubricate the trimmer teeth with a drop of sewing machine oil every six months.

Cleaning the beard styler attachment

Clean the beard styler attachment every time you have used it.

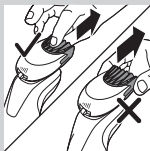

- 1** Pull the comb off the beard styler attachment.

Note: Grab the comb in the centre to pull it off the attachment. Do not pull at the sides of the comb.

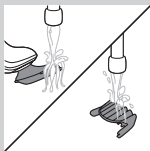

- 2** Switch on the appliance.
- 3** Rinse the beard styler attachment and the comb separately under a hot tap for some time.

- 4** After cleaning, switch off the appliance.

- 5** Carefully shake off excess water and let the beard styler attachment and comb dry.

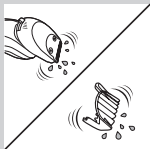

Tip: For optimal trimmer performance, lubricate the trimmer teeth with a drop of sewing machine oil every six months.

Cleaning the cleansing brush attachment

Clean the cleansing brush attachment every time you have used it.

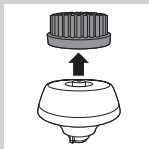

- 1** Make sure the appliance is switched off.
- 2** Detach the brush head from the brush base.

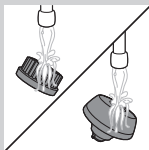

- 3** Clean both parts thoroughly with warm water and mild soap.



- 4** Dry the cleansing brush attachment with a towel.

Storage



Note: The accessories supplied may vary for different products. The box shows the accessories that have been supplied with your appliance.

Note: We advise you to let the appliance and its attachments dry before you put the protection caps on the attachments and store the shaver in the pouch.

- Put the protection cap on the shaving unit to protect it from dirt accumulation.
- Store the shaver in the pouch supplied.





- Put the protection cap on the cleansing brush attachment to protect it from dirt accumulation.

Replacement

Replacing the cleansing brush head

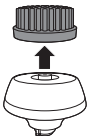

- The cleansing brush head attachment should be replaced every 3 months or earlier if the filaments are deformed or damaged.

Replacing the shaving heads

For maximum shaving performance, we advise you to replace the shaving heads every two years.

Replacement reminder

The shaving unit symbol will light up to indicate that the shaving heads need to be replaced. Replace damaged shaving heads immediately. Only replace the shaving heads with original Philips shaving heads as specified in chapter 'Ordering accessories'.

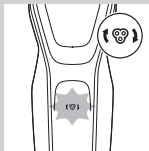

- 1** The shaving unit symbol lights up continuously when you switch off the shaver to indicate that the shaving heads need to be replaced.



- 2** Press the release button and open the shaving unit.



- 3** Pull the shaving head holder off the bottom part of the shaving unit.

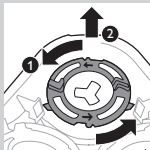

- 4** Turn the retaining rings anticlockwise and remove them.

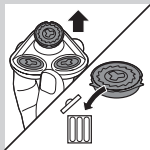

- 5** Remove the shavings heads from the shaving head holder and throw them away.

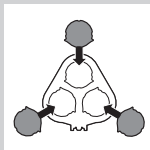

- 6** Place new shaving heads in the holder.

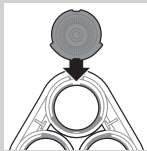

Note: Make sure the projections of the shaving heads fit exactly into the recesses of the shaving head holder.

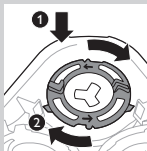

7 Place the retaining rings back onto the shaving heads and turn them clockwise.

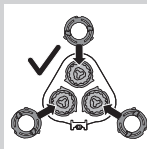

- Each retaining ring has two recesses and two projections that fit exactly in the projections and recesses of the shaving head holder.

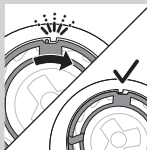

- Turn the ring clockwise until you hear 'click' and the ring is fixed.



Note: Hold the shaving head holder in your hand when you reinsert the shaving heads and reattach the retaining rings. Do not place the shaving head holder on a surface when you do this, as this may cause damage.



- 8** Reinsert the hinge of the shaving head holder into the slot of the shaving unit. Close the shaving head holder ('click').

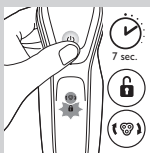

- 9** To reset the replacement reminder, press and hold the on/off button for approx. 7 seconds.

Ordering accessories

To buy accessories or spare parts, visit **www.shop.philips.com/service** or go to your Philips dealer. You can also contact the Philips Consumer Care Centre in your country (see the worldwide guarantee leaflet for contact details).

The following parts are available:

- HQ8505 adapter
- SH50 Philips shaving heads
- HQ110 Philips Shaving Head Cleaning Spray
- RQ111 Philips beard styler attachment
- RQ585 Philips cleansing brush attachment
- RQ560, RQ563 Philips cleansing brush heads
- JC301, JC302, JC303, JC304, JC305 cleaning cartridge

Note: Availability of the accessories may differ per country.



Shaving heads

- We advise you to replace your shaving heads every two years. Always replace the shaving heads with original SH50 Philips shaving heads.

Recycling



- This symbol means that this product shall not be disposed of with normal household waste (2012/19/EU).



- This symbol means that this product contains a built-in rechargeable battery which shall not be disposed of with normal household waste (2006/66/EC). We strongly advise you to take your product to an official collection point or a Philips service centre to have a professional remove the rechargeable battery.
- Follow your country's rules for the separate collection of electrical and electronic products and rechargeable batteries. Correct disposal helps prevent negative consequences for the environment and human health.

Removing the rechargeable shaver battery

Only remove the rechargeable battery when you discard the shaver. Make sure the battery is completely empty when you remove it.

Be careful, the battery strips are sharp.

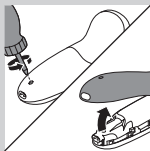

- 1 Remove the screw in the back panel with a screwdriver. Then remove the back panel.

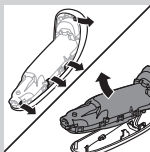

- 2 Bend the hooks aside and remove the power unit.

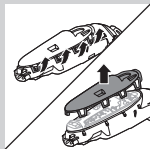

- 3 Break the snap hooks and remove the front panel of the power unit.

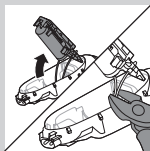

- 4 Take out the battery holder and cut the battery tags with a pair of cutting pliers.

Guarantee and support

If you need information or support, please visit **www.philips.com/support** or read the separate worldwide guarantee leaflet.

Guarantee restrictions

The shaving heads (cutters and guards) are not covered by the terms of the international guarantee because they are subject to wear.

Troubleshooting

This chapter summarises the most common problems you could encounter with the appliance. If you are unable to solve the problem with the information below, visit **www.philips.com/support** for a list of frequently asked questions or contact the Consumer Care Centre in your country.

| Problem | Possible cause | Solution |
|--|--|---|
| The shaver does not shave as well as it used to. | The shaving heads are damaged or worn. | Replace the shaving heads (see chapter 'Replacement'). |
| | Hairs or dirt obstruct the shaving heads. | Clean the shaving heads by following the steps of the thorough cleaning method (see chapter 'Cleaning and maintenance'). |
| The shaver does not work when I press the on/off button. | The shaver is still attached to the mains. For safety reasons, the shaver can only be used without cord. | Disconnect the shaver from the mains and press the on/off button to switch on the shaver (see section 'Unplug for use reminder'). |
| | The rechargeable battery is empty. | Recharge the battery (see chapter 'Charging'). |
| | The travel lock is activated. | Press the on/off button for 3 seconds to deactivate the travel lock. |

| Problem | Possible cause | Solution |
|---|--|---|
| | The shaving unit is soiled or damaged to such an extent that the motor cannot run. | Clean the shaving heads or replace them (see chapters 'Cleaning and maintenance' and 'Replacement'). |
| The shaver is not entirely clean after I clean it in the SmartClean system. | You have not placed the shaver in the SmartClean system properly, so there is no electrical connection between the SmartClean system and the shaver. | Press down the top cap ('click') to ensure a proper connection between the shaver and the SmartClean system. |
| | The cleaning cartridge is empty. The replacement symbol flashes to indicate you have to replace the cleaning cartridge. | Place a new cleaning cartridge in the SmartClean system (see chapter 'Cleaning and maintenance'). |
| | You have used another cleaning fluid than the original Philips cleaning cartridge. | Only use the original Philips cleaning cartridges. |
| Water is leaking from the bottom of the shaver. | During cleaning, water may collect between the inner body and the outer shell of the shaver. | This is normal and not dangerous because all electronics are enclosed in a sealed power unit inside the shaver. |

| Problem | Possible cause | Solution |
|---|---|---|
| The SmartClean system does not work when I press the on/off button. | The SmartClean system is not connected to the mains. | Put the small plug in SmartClean system and put the adapter in the wall socket. |
| The shaver is not fully charged after I charge it in the SmartClean system. | You have not placed the shaver in the SmartClean system properly. | Make sure you press the shaver in the SmartClean system until it locks into place and press down the top cap. |
| I replaced the shaving heads, but the replacement reminder symbol is still showing. | You have not reset the shaver. | Reset the shaver by pressing the on/off button for approx. 7 seconds (see chapter 'Replacement'). |
| A shaving head symbol had suddenly appeared on the display. | This symbol is a replacement reminder. | Replace the shaving heads (see chapter 'Replacement'). |
| The nose trimmer attachment pulls at the hairs. | You move the appliance too fast. | Do not move the appliance too fast. |

| Problem | Possible cause | Solution |
|--|--|--|
| The nose trimmer attachment does not work. | The cutting element of the attachment is very dirty, for instance because some nasal mucus has dried inside the cutting element. | Clean the cutting element by rinsing it under the tap with hot water. Switch on the appliance and rinse the cutting element once more to remove any remaining hairs. |

If rinsing the nose trimmer under the tap does not unblock the cutting element, then immerse it in a glass with warm water for a few minutes. Then switch on the appliance and rinse it under the tap.

Introduktion

Tillykke med dit køb og velkommen til Philips!
 For at få fuldt udbytte af den support, Philips tilbyder, skal du registrere dit produkt på www.philips.com/welcome.

Generel beskrivelse (fig. 1)

- 1 Beskyttelseshætte til rensbørstetilbehør (kun bestemte typer)
- 2 Rensbørstetilbehør til at klikke på (kun bestemte typer)
- 3 Kam til skægstylertilbehøret (kun bestemte typer)
- 4 Skægstylertilbehør til at klikke på (kun bestemte typer)
- 5 Trimmertilbehør til at klikke på (kun bestemte typer)
- 6 Beskyttelseshætte til skærenhed (kun bestemte typer)
- 7 Skærhoved til at klikke på
- 8 On/off-knap
- 9 Turbo-knap (kun bestemte typer)
- 10 Håndgreb
- 11 Lille strømstik
- 12 Batteriopladningsindikator med 1 lysdiode
- 13 Batteriopladningsindikator med 3 lysdioder
- 14 "Afbryd strømmen"-symbol
- 15 Rejselås-symbol
- 16 Påmindelse om udskiftning
- 17 Rengøringspåmindelse:
- 18 Rengøringspatron til SmartClean-system
- 19 SmartClean-system (kun bestemte typer)
- 20 Hætte til SmartClean-system
- 21 On/off-knap
- 22 Batterisymbol

- 23 Rengøringsymbol
- 24 Udskiftningssymbol
- 25 Klar-symbol
- 26 Adapter
- 27 Lille stik
- 28 Etui (kun udvalgte typer)

Bemærk: Det medfølgende tilbehør kan variere for de forskellige produkter. Boksen viser det tilbehør, der er leveret med apparatet.

Vigtige sikkerhedsoplysninger

Læs disse vigtige oplysninger omhyggeligt igennem, før du bruger apparatet og dets tilbehør, og gem oplysningerne til eventuel senere brug. Det medfølgende tilbehør kan variere for de forskellige produkter.

Fare

- Hold adapteren tør.

Advarsel

- Adapteren indeholder en transformer. Adapteren må ikke klippes af og udskiftes med et andet stik, da dette vil forårsage en farlig situation.
- Dette apparat kan bruges af børn fra 8 år og op og personer med reducerede fysiske, sensoriske eller mentale evner eller manglende viden eller erfaring, hvis de er blevet vejledt eller instrueret i brug af apparatet på en sikker måde og forstår de involverede risici. Børn må ikke lege med apparatet. Rengøring og brugervedligeholdelse må ikke foretages af børn uden opsyn.
- Tag altid stikket ud af shaveren, inden den skylles under vandhanen.
- Kontroller altid apparatet, før du bruger det. Brug ikke apparatet, hvis det er beskadiget, da dette kan forårsage personskade. Du skal altid erstatte en beskadiget del med en tilsvarende original type.





Forsigtig

- Kom aldrig rengøringsystemet eller opladeenheden ned i vand, og undgå at skylle dem under hanen.
- Rens aldrig shaveren med vand, der er varmere end 80°C.
- Brug kun apparatet til det tilsigtede formål som vist i brugervejledningen.
- Af hygiejniske grunde bør apparatet kun anvendes af en og samme person.
- Brug ikke adapteren i eller i nærheden af stikkontakter, der indeholder eller har indeholdt en elektrisk luftfrisker, og undgå derved uoprettelige skader på adapteren.
- Brug aldrig trykluft, skuresvampe eller skrappe rengøringsmidler som f.eks. benzin, acetone eller lignende til rengøring af apparatet.
- Hvis din shaver leveres med et rengøringsystem, skal du altid bruge den originale Philips rensesvæske (i rensespatron eller flaske, afhængigt af typen af rengøringsystem).
- Placer altid rengøringsystemet på et stabilt, plant og vandret underlag for at undgå lækage.
- Hvis dit rengøringsystem anvender en rensespatron, skal du altid sørge for, at rummet til rensespatronen er lukket, før du bruger rengøringsystemet til at rengøre eller oplade shaveren.
- For at undgå udsivende rensesvæske må rengøringsystemet ikke flyttes, mens det er klar til brug.
- Når shaveren rengøres, kan der dryppe lidt vand ud af stikket i bunden. Dette er helt normalt og ganske ufarligt, da al elektronikken er indkapslet i en forsejlet motorenhed inde i shaveren.



Elektromagnetiske felter (EMF)

- Dette Philips-apparat overholder alle branchens gældende standarder og regler angående eksponering for elektromagnetiske felter.

Generelt

- Denne shaver er vandtæt. Den er egnet til brug i badet eller under bruseren og til rengøring under vandhanen. Af sikkerhedsmæssige årsager kan shaveren derfor kun bruges uden ledning.
- Apparatet kan tilsluttes netspændinger mellem 100 og 240 V.
- Adapteren omformer 100 - 240 Volt til en sikker lavspænding under 24 Volt.

Displayet

Opladning

Batteriopladningsindikator med 3 lysdioder

- En fuld opladning tager ca. 1 time
- Hurtig opladning: Når apparatet sluttes til lysnettet, lyser lysdioderne i batteriopladningsindikatoren én efter én konstant. Når apparatet har nok strøm til en enkelt barbering, blinker den nederste lysdiode i batteriopladningsindikatoren langsomt.
- Hvis du lader apparatet være konstant tilsluttet lysnettet, fortsætter opladningsprocessen. Den nederste lysdiode angiver, at apparatet er under opladning, ved først at blinke og derefter at lyse konstant. Derefter blinker den anden lysdiode og lyser derefter konstant, indtil apparatet er fuldt opladet.

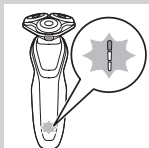

Batteriopladningsindikator med 1 lysdiode

- En fuld opladning tager ca. 1 time.

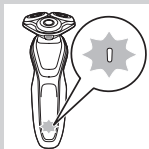

- Hurtig opladning: Når apparatet ikke indeholder nok strøm til en enkelt barbering, blinker batteriopladningsindikatoren hurtigt. Når batteriopladningsindikatoren begynder at blinke langsomt, indeholder apparatet nok strøm til en barbering.
- Hvis du lader apparatet være tilsluttet lysnettet, fortsætter opladningsprocessen. Batteriopladningsindikatoren blinker langsomt for at indikere, at apparatet oplades.

Batteri fuldt opladet

Bemærk: Dette apparat kan kun bruges uden ledning.

Bemærk: Når batteriet er fuldt opladet, slukker displayet automatisk efter 30 minutter. Hvis du trykker på on/off-knappen under opladning, blinker "afbryd strømmen"-symbolet hvidt for at minde dig om, at du skal koble apparatet fra lysnettet.

Når batteriet er fuldt opladet, lyser alle lysdioderne i batteriopladningsindikatoren konstant.

- Batteriopladningsindikator med 3 lysdioder
- Batteriopladningsindikator med 1 lysdiode

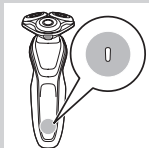

Lavt batteriniveau

Når batteriet næsten er tomt, blinker batteriopladningsindikatoren orange.

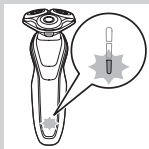

- Batteriopladningsindikator med 3 lysdioder



- Batteriopladningsindikator med 1 lysdiode

Resterende batterikapacitet

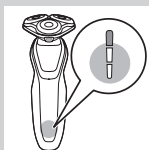

Batteriopladningsindikator med 3 lysdioder

- Den resterende batterikapacitet angives af lysdioderne i batteriopladningsindikatoren, der lyser konstant.

“Afbryd strømmen”-påmindelse



- Apparatet er udstyret med en “afbryd strømmen”-påmindelse. “Afbryd strømmen”-symbolet begynder at blinke for at minde dig om, at du skal koble apparatet fra lysnettet, inden du kan tænde for det.

Rengøringspåmindelse:

For at bevare optimal barberingsevne, anbefales det, at du rengør shaveren, hver gang den har været brugt.

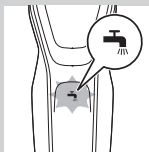

- Når du slukker for shaveren, blinker rengøringspåmindelsen for at minde dig om at rengøre shaveren.

Rejselås

Du kan låse shaveren, når du skal ud at rejse. Rejselåsen forhindrer, at shaveren tændes utilsigtet.

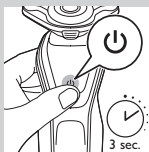

Aktivering af rejselåsen

- 1 Tryk på tænd/sluk-knappen i 3 sekunder for at aktivere rejselås-funktionen.



- Mens du aktiverer rejselåsen, lyser rejselåssymbolet konstant. Når rejselåsen er aktiveret, blinker rejselåssymbolet.

Deaktivering af rejselåsen

- 1 Tryk på tænd/sluk-knappen i 3 sekunder.



- Rejselåssymbolet blinker rødt og lyser derefter konstant. Shaveren er nu klar til brug igen.

Udskiftning af skær

For at bevare optimal barberingsevne anbefales det at udskifte skærene hvert andet år.



- Apparatet er udstyret med en udskiftningspåmindelse, som minder dig om at udskifte skærhovederne. Udskiftningspåmindelsen lyser konstant.

Bemærk: Når du har udskiftet skærhovederne, skal du nulstille udskiftningspåmindelsen ved at trykke på tænd/sluk-knappen i 7 sekunder.

Turboindstilling (kun nogle modeller)

Apparatet er udstyret med Turbo- eller Turbo+-indstilling. Denne indstilling skal medføre en hurtigere og mere intens barbering og gør svært tilgængelige områder nemmere at barbere.

Aktivering af Turbo-indstillingen

- 1** For at aktivere Turbo-indstillingen skal du trykke på Turbo-knappen én gang.

Deaktivering af Turbo-indstillingen

- 1** For at deaktivere Turbo-indstillingen skal du blot trykke på Turbo-knappen én gang til.

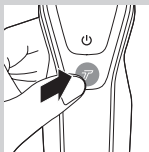

Opladning

En fuld opladning tager ca. 1 time.

Bemærk: Dette apparat kan kun bruges uden ledning. Oplad shaveren, før du bruger den første gang, og når displayet viser, at batteriet næsten er tomt.

Opladning med adapter

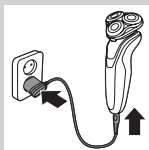

- 1 Sæt det lille stik i apparatet, og sæt adapteren i stikkontakten.

Opladning i SmartClean-systemet (kun bestemte typer)

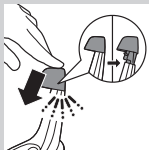

- 1 Sæt det lille stik i SmartClean-systemet.
- 2 Slut adapteren til stikkontakten.
- 3 Tryk ned på den øverste hætte, så shaveren kan sættes i holderen ("klik").

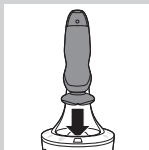

- 4 Hold shaveren på hovedet over holderen. Sørg for, at forsiden af shaveren peger mod SmartClean-systemet.

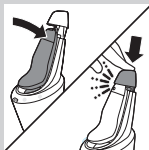

- 5 Sæt shaveren i holderen, vip shaveren bagud, og tryk ned på den øverste hætte for at tilslutte shaveren ("klik").

- Batterisymbolet blinker langsomt for at indikere, at shaveren oplades.

Brug af shaveren

Sådan tændes og slukkes for apparatet

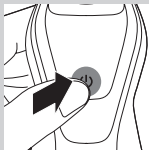

- 1** Apparatet tændes ved at trykke én gang på on/off-knappen.
- 2** Apparatet slukkes ved at trykke én gang på on/off-knappen.
 - Batteriopladningsindikator med 3 lamper: Displayet lyser i et par sekunder og viser derefter den resterende batteristatus.

Barbering

Hudtilpasningsperiode

Dine første barberinger giver muligvis ikke det forventede resultat, og din hud kan også blive lettere irriteret. Dette er normalt. Din hud og din skægtype har brug for tid til at tilpasse sig til et nyt barberingssystem.

Vi anbefaler, at du barberer dig regelmæssigt (mindst 3 gange om ugen) med denne shaver i en periode på 3 uger for at give din hud mulighed for at tilpasse sig til den nye shaver.

Bemærk: Dette apparat kan kun bruges uden en ledning.

- 1** Tænd for apparatet.
- 2** Bevæg skærhovederne hen over huden i cirkulære bevægelser.

Bemærk: Brug ikke lige bevægelser.

- 3** Rengør shaveren efter brug (Se kapitlet "Rengøring og vedligeholdelse").



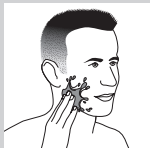

Vådbarbering

Du kan også bruge shaveren under bruseren på et vådt ansigt med barberskum eller barberingsgel. Hvis du vil barbere dig med barberskum eller barbergel, skal du følge disse trin

1 Påfør lidt vand på din hud.

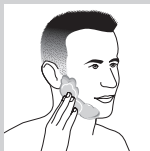

2 Påfør barberskum eller barbergel på din hud.



3 Skyl skærhovedet under vandhanen for at sikre, at skærhovedet glider jævnt henover huden.

4 Tænd for shaveren.



5 Bevæg skærhovederne hen over huden i cirkulære bevægelser.

Bemærk: Skyl jævnligt shaveren under vandhanen for at sikre, at den fortsat glider jævnt henover huden.

6 Tør ansigtet, og rengør omhyggeligt shaveren efter hver brug (se kapitlet "Rengøring og vedligeholdelse").

Bemærk: Sørg for at rense shaveren for al skum eller gel.

Turboindstilling (kun nogle modeller)

Apparatet er udstyret med en Turbo- eller Turbo+-indstilling, der letter barberingen af vanskeligt tilgængelige områder.

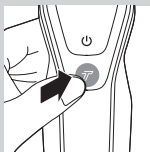

- 1** Tænd for shaveren.
- 2** Tryk på Turbo-knappen én gang for at tænde for Turbo-indstillingen, hvis du vil barbere svært tilgængelige områder hurtigere.



- 3** Bevæg skærhovederne hen over huden i cirkulære bevægelser.

Bemærk: Brug ikke lige bevægelser.

- 4** For at deaktivere Turbo-indstillingen skal du blot trykke på Turbo-knappen én gang.

Brug af tilbehør til at klikke på

Bemærk: Det medfølgende tilbehør kan variere for de forskellige produkter. Boksen viser det tilbehør, der er leveret med apparatet.

Sådan klikkes/trækkes tilbehøret af og på

- 1** Kontroller, at apparatet er slukket.
- 2** Træk tilbehøret lige af apparatet.

Bemærk: Undgå at vride tilbehøret, mens du trækker det af apparatet.

- 3** Sæt tilbehørets tap i rillen oven på apparatet. Tryk derefter tilbehøret nedad for at fastgøre det på apparatet ("klik").

Brug af trimmertilbehør

Du kan bruge trimmertilbehøret til pleje af bakkenbarter og moustache.

- 1** Kontroller, at apparatet er slukket.

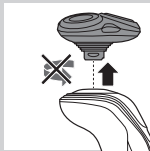



- 2 Sæt tilbehørets tap i rillen oven på shaveren. Tryk derefter trimmertilbehøret nedad for at fastgøre det på shaveren ("klik").

- 3 Tænd for apparatet.



- 4 Trimningen kan nu påbegyndes.

- 5 Rengør tilbehøret efter brug (Se kapitlet "Rengøring og vedligeholdelse").

Brug af skægstylertilbehøret

- 1 Kontroller, at apparatet er slukket.

- 2 Sæt tilbehørets tap i rillen oven på apparatet. Tryk derefter trimmertilbehøret nedad for at fastgøre det på apparatet ("klik").

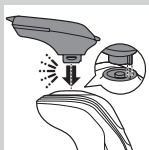

Brug af skægstylertilbehøret med kam

Du kan bruge skægstylertilbehøret med den medfølgende kam til at style dit skæg ved en fast indstilling, men også ved forskellige længdeindstillinger. Du kan også bruge det til at fortrimme eventuelle lange hår inden barberingen for at opnå en mere behagelig barbering.

Hårlængdeindstillingerne på skægstylertilbehøret passer til den resterende hårlængde efter klipningen og går fra 1 til 5 mm.



- 1 Skub kammen lige ind i styrerillerne på begge sider af tilbehøret ("klik").

- 2 Tryk på længdevælgeren, og skub den derefter til højre eller venstre for at vælge den ønskede hårlængdeindstilling.

- 3 Tænd for apparatet.

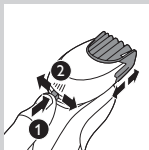



- 4** Du kan nu begynde stylingen af skægget ved at bevæge tilbehøret opad med et let tryk og sørge for, at forsiden af kammen er i fuld kontakt med huden.

- 5** Rengør tilbehøret efter brug (Se kapitlet "Rengøring og vedligeholdelse").

Brug af skægstylertilbehøret uden kam

Du kan bruge skægstylertilbehøret uden kam til at klippe skæg, moustache, bakkenbarter eller nakke i en længde på 0,5 mm.

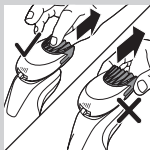

- 1** Tag kammen af tilbehøret.

Bemærk: Tag fat i midten af kammen for at trække den af tilbehøret. Træk ikke i siderne af kammen.

- 2** Tænd for apparatet.

- 3** Du kan nu påbegynde tilretningen af skæg, moustache, bakkenbarter eller nakke ved at bevæge styleren nedad med et let tryk, mens du holder den vinkelret ind mod huden.

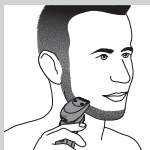

- 4** Rengør tilbehøret efter brug (Se kapitlet "Rengøring og vedligeholdelse").

Brug af rensbørstetilbehøret

Brug det roterende rensbørstetilbehør sammen med din daglige renscreme. Rensbørstetilbehøret fjerner olie og snavs og bidrager til en sund og oliefri hud.

- 1** Sæt tilbehørets tap i rillen oven på apparatet. Tryk derefter trimmertilbehøret nedad for at fastgøre det på apparatet ("klik").

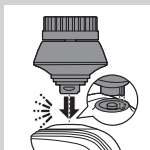



- 2** Fugt tilbehøret med vand. Brug ikke apparatet med et tørt børstehoved, da dette kan irritere huden.

Tip: Brug tilbehøret før barberingen for at lette barberingen og for at opnå et mere hygiejnisk barberingsresultat.



- 3** Fugt ansigtet med vand, og påfør et rensmiddel i ansigtet.

- 4** Anbring tilbehøret på din højre kind.

- 5** Tænd for apparatet.



- 6** Bevæg forsigtigt tilbehøret hen over huden fra næsen og mod øret. Tryk ikke tilbehøret for hårdt mod huden. På den måde bliver behandlingen ved med at føles behagelig.

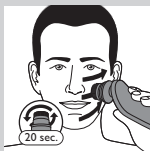

- 7** Efter ca. 20 sekunder kan du flytte tilbehøret over på venstre kind og gå i gang med at rense denne del af ansigtet.

Forsigtig: Rens ikke det følsomme område omkring øjnene.

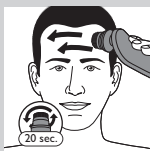

- 8** Efter ca. 20 sekunder kan du flytte tilbehøret op til panden og gå i gang med at rense denne del af ansigtet. Bevæg tilbehøret forsigtigt fra venstre mod højre.

Bemærk: Vi anbefaler, at du ikke overdriver rensningen, og at du ikke renser noget område i mere end 20 sekunder.



- 9** Efter behandlingen skal du skylle og tørre ansigtet. Ansigtet er nu klar til næste fase af din daglige hudpleje.
- 10** Rengør tilbehøret efter brug (Se kapitlet "Rengøring og vedligeholdelse").

Rengøring og vedligeholdelse

Bemærk: Det medfølgende tilbehør kan variere for de forskellige produkter. Boksen viser det tilbehør, der er leveret med apparatet.

Rengøring af shaveren i SmartClean-systemet (kun bestemte typer)



Vip ikke SmartClean-systemet for at undgå lækage.

Bemærk: Hold SmartClean-systemet, mens du klargør det til brug.

Bemærk: Hvis du rengør shaveren i SmartClean-systemet en gang om ugen, vil SmartClean-patronen kunne holde ca. tre måneder.

Klargøring af SmartClean-systemet til brug

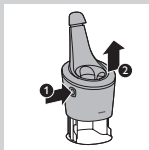

- 1** Isæt det lille stik på bagsiden af SmartClean-systemet.
- 2** Slut adapteren til stikkontakten.
- 3** Tryk på knappen på siden af SmartClean-systemet, og løft den øverste del af SmartClean-systemet.

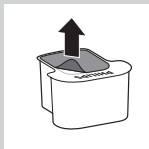

4 Træk forseglingen af rengøringspatronen.



5 Placer rengøringspatronen i SmartClean-systemet.

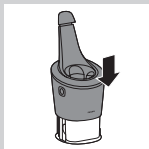

6 Skub den øverste del af SmartClean-systemet ned på plads ("klik").



Brug af SmartClean-systemet

Sørg altid for at ryste overskydende vand af shaveren, inden du placerer den i SmartClean-systemet.

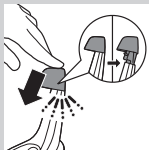

1 Tryk ned på den øverste hætte, så shaveren kan sættes i holderen ("klik").

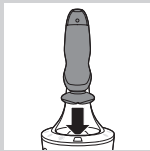

- 2** Hold shaveren på hovedet over holderen. Sørg for, at forsiden af shaveren peger mod SmartClean-systemet.

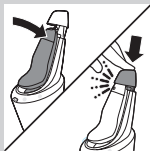

- 3** Sæt shaveren i holderen, vip shaveren bagud, og tryk ned på den øverste hætte for at tilslutte shaveren ("klik").

- Batterisymbolet blinker langsomt for at indikere, at shaveren oplades.

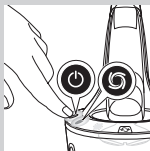

- 4** Tryk på SmartClean-systemets tænd/sluk-knap for at starte renseprogrammet.

- I løbet af renseprogrammet, som varer ca. 10 minutter, blinker rensesymbolet.

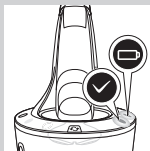

- Når renseprogrammet er fuldført, lyser klar-symbolet konstant.
- Batterisymbolet lyser konstant for at indikere, at shaveren er fuldt opladet. Det tager ca. 1 time.

Bemærk: Hvis du trykker på SmartClean-systemets tænd/sluk-knap under rengøringsprogrammet, afbrydes og nulstilles programmet. I så fald vil rengøringssymbolet holde op med at blinke.

Bemærk: Hvis du tager adapteren ud af stikkontakten under renseprogrammet, afbrydes programmet.

Bemærk: 30 minutter efter opladningsfasen er fuldført, slukker SmartClean-systemet automatisk.

- 5** Du kan lade shaveren tørre i SmartClean-systemet indtil næste barbering. Du kan også tage shaveren ud af SmartClean-systemet, ryste overskydende vand af, åbne skærenheden og lade shaveren lufttørre.

Udskiftning af SmartClean-systemets patron

Hvis du rengør shaveren i SmartClean-systemet en gang om ugen, vil SmartClean-patronen kunne holde ca. tre måneder.

Udskift rengøringspatronen, når udskiftningssymbolet blinker orange, eller når du ikke længere er tilfreds med rengøringsresultatet. Hvis den anvendes en gang om ugen, vil SmartClean-patronen holde i cirka tre måneder

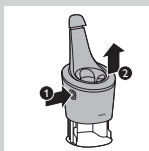

- 1** Tryk på knappen på siden af SmartClean-systemet, og løft den øverste del af SmartClean-systemet.

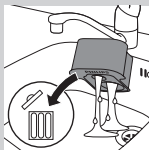

- 2** Tag den tomme rengøringspatron ud af SmartClean-systemet, og hæld eventuel resterende rensesvæske ud af rengøringspatronen.

Renssvæsken hældes blot ud i vasken.



- 3** Smid den tomme rengøringspatron væk.

- 4** Udpak den nye rengøringspatron, og træk forseglingen af patronen.

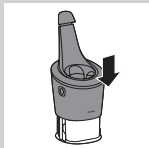

- 5** Placer den ny rengøringspatron i SmartClean-systemet.

- 6** Skub den øverste del af SmartClean-systemet ned på plads ("klik").

Rengøring af shaveren under vandhanen

Rengør shaveren efter hver barbering for at bevare den optimale barberingsevne.

Vær forsigtig med varmt vand. Kontroller altid, at vandet ikke er for varmt, så du ikke skolder dine hænder.

Skærenheden må ikke tørres med et håndklæde eller køkkenrulle, da dette kan beskadige skærhovederne.



1 Skyl skærenheden under den varme hane i et stykke tid.



2 Tryk på udløserknappen og åbn skærhovedet.

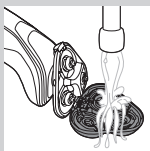

3 Skyl skærholderen under den varme hane i 30 sekunder.

4 Ryst forsigtigt overskydende vand af, og lad skærholderen tørre.

5 Luk skærholderen ("klik").

Grundig rengøringsmetode

Kontroller, at apparatet er slukket.

1 Tryk på udløserknappen og åbn skærhovedet.





- 2** Træk skærholderen af den nederste del af skærenheden.

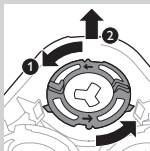

- 3** Drej samleringene mod uret, og tag dem af.

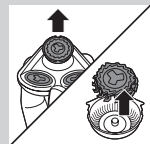

- 4** Tag skærhovederne ud af skærholderen. Hvert skærhoved består af en kniv og en lamelkappe.

Bemærk: Rens kun ét skær og én skærkappe ad gangen, da enhederne er justeret sætvis. Hvis du ved et uheld placerer et skær i den forkerte skærkappe, kan det tage flere uger, før shaveren igen barberer optimalt.

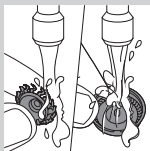

- 5** Rengør kniven og lamelkappen under vandhanen.

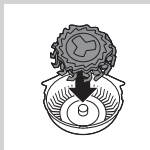

- 6** Efter rengøring skal du sætte skæret tilbage i lamelkappen.

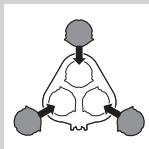

7 Sæt skærhovederne tilbage i skærholderen.

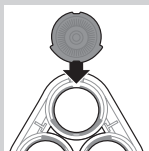

Bemærk: Sørg for, at skærhovedernes tapper passer præcist ind i fordybningerne på skærholderen.

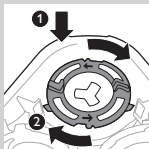

8 Sæt samleringene tilbage i skærholderen, og drej dem med uret.

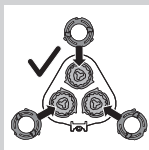

- Hver samlering har to fordybninger samt to tapper, der passer præcist i tapperne og fordybningerne på skærholderen.

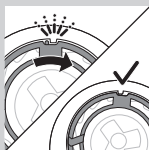

- Drej ringen med uret, indtil du hører et "klik", og ringen er fastgjort.

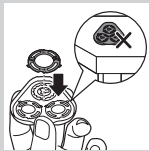

Bemærk: Hold skærholderen i hånden, når du sætter skærhovederne i igen, og sæt samlingene på igen. Placer ikke skærholderen på et underlag, når du gør dette, da det kan beskadige den.

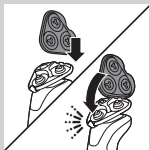

- 9 Sæt skærholderens hængsel i hullet på skærenheden. Luk skærholderen ("klik").

Rengøring af tilbehør til at klikke på

Trimmeren eller skægstylertilbehøret må aldrig tørres med et håndklæde eller en køkkenrulle, da dette kan beskadige trimmerens tænder.

Rengøring af trimmertilbehøret

Rengør trimmertilbehøret, hver gang det har været brugt.

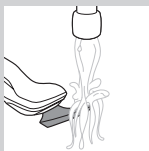

- 1 Tænd for apparatet med trimmertilbehøret monteret.
- 2 Skyl trimmertilbehøret under den varme hane i et stykke tid.
- 3 Efter rengøring skal apparatet slukkes.
- 4 Ryst forsigtigt overskydende vand af, og lad trimmertilbehøret tørre.



Tip: Smør trimmerens tænder med en dråbe symaskineolie hver 6. måned for at bevare optimal trimmer-funktion.

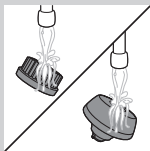
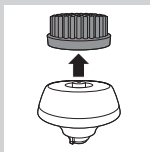
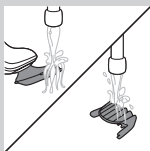
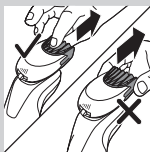

Rengøring af skægstylertilbehøret

Rengør skægstylertilbehøret, hver gang det har været brugt.

- 1** Træk kammen af skægstylertilbehøret.

Bemærk: Tag fat i midten af kammen for at trække den af tilbehøret. Træk ikke i siderne af kammen.

- 2** Tænd for apparatet.
- 3** Skyl skægstylertilbehøret og kammen hver for sig under den varme hane i et stykke tid.
- 4** Efter rengøring skal apparatet slukkes.

- 5** Ryst forsigtigt overskydende vand af, og lad skægstylertilbehøret og kammen tørre.

Tip: Smør trimmerens tænder med en dråbe symaskineolie hver 6. måned for at bevare optimal trimmer-funktion.

Rengøring af rensbørstetilbehøret

Rengør rensbørstetilbehøret, hver gang det har været brugt.

- 1** Kontroller, at apparatet er slukket.
- 2** Tag børstehovedet af børsteholderen.
- 3** Rengør begge dele grundigt med varmt vand og en mild sæbe.
- 4** Tør rensbørstetilbehøret med et håndklæde.

Opbevaring



Bemærk: Det medfølgende tilbehør kan variere for de forskellige produkter. Boksen viser det tilbehør, der er leveret med apparatet.

Bemærk: Vi anbefaler, at du lader apparatet og dets tilbehør tørre, før du sætter beskyttelseshætterne på tilbehørsdelene og opbevarer shaveren i posen.

- Sæt beskyttelseshætten på skærenheden for at beskytte den mod ophobning af snavs.
- Opbevar shaveren i den medfølgende pose.

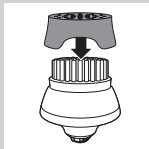

- Sæt beskyttelseshætten på rensbørstetilbehøret for at beskytte det mod ophobning af snavs.

Udskiftning

Udskiftning af rensbørstehovedet

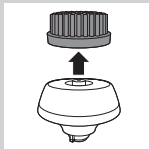

- Rensbørstehovedets tilbehør skal udskiftes hver 3. måned eller oftere, hvis fibrene er deformerede eller beskadigede.

Udskiftning af skær

For at bevare optimal barberingsevne anbefales det at udskifte skærene hvert andet år.

Påmindelse om udskiftning

Skærenhedssymbolet lyser for at indikere, at skærhovederne trænger til at udskiftes. Udskift beskadigede skærhoveder med det samme. Skærhovederne må kun udskiftes med originale Philips-skærhoveder som beskrevet i kapitlet "Bestilling af tilbehør".

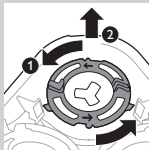
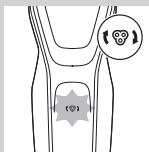

- 1** Skærenhedssymbolet lyser konstant, når du slukker for shaveren for at indikere, at skærhovederne trænger til at udskiftes.
- 2** Tryk på udløserknappen og åbn skærhovedet.
- 3** Træk skærholderen af den nederste del af skærenheden.
- 4** Drej samleringene mod uret, og tag dem af.

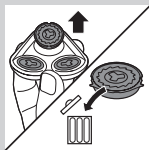

- 5** Fjern skærhovederne fra skærholderen, og smid dem væk.

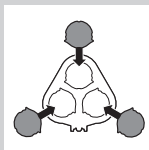

- 6** Sæt de nye skærhoveder i holderen.

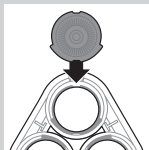

Bemærk: Sørg for, at skærhovedernes tapper passer præcist ind i fordybningerne på skærholderen.

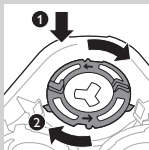

- 7** Sæt samleringene tilbage på skærhovederne, og drej dem med uret.

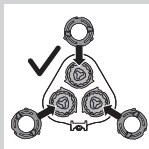

- Hver samlering har to fordybninger samt to tapper, der passer præcist i tapperne og fordybningerne på skærholderen.

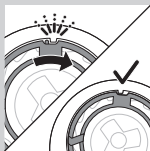

- Drej ringen med uret, indtil du hører et "klik", og ringen er fastgjort.

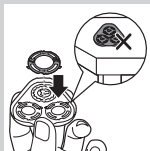

Bemærk: Hold skærholderen i hånden, når du sætter skærhovederne i igen, og sæt samleringene på igen. Placer ikke skærholderen på et underlag, når du gør dette, da det kan beskadige den.

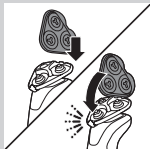

- 8 Sæt skærholderens hængsel i hullet på skærenheden. Luk skærholderen ("klik").

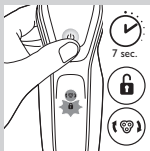

- 9 Nulstil udskiftningspåmindelsen ved at trykke på on/off-knappen og holde den inde i ca. 7 sekunder.

Bestilling af tilbehør

For at købe tilbehør eller reservedele kan du besøge **www.shop.philips.com/service** eller gå til din Philips-forhandler. Du kan også kontakte det lokale Philips Kundecenter i dit land (se folderen "World-Wide Guarantee" for at få kontaktoplysninger).

Der findes følgende dele:

- HQ8505 adapter
- SH50 Philips skærhoveder

- HQ110 Philips Shaving Head Cleaning Spray (rengøringspray til skærhoveder).
- YS511 Philips skægstylertilbehør
- RQ585 Philips rensbørstetilbehør
- RQ560, RQ563 Philips rensbørstehoveder
- JC301, JC302, JC303, JC304, JC305 rengøringspatron

Bemærk: *Muligheden for at købe tilbehøret kan variere fra land til land.*

Skær

- Vi anbefaler, at du udskifter skærene hvert andet år. Udskift altid skærhovederne med originale SH50 Philips-skærhoveder.



Genanvendelse



- Dette symbol betyder, at dette produkt ikke må bortskaffes sammen med almindeligt husholdningsaffald (2012/19/EU).



- Dette symbol betyder, at dette produkt indeholder et indbygget, genopladeligt batteri, som ikke må bortskaffes sammen med almindeligt husholdningsaffald (2006/66/EF). Vi anbefaler på det kraftigste, at du afleverer produktet på et officielt indsamlingssted eller hos en Philips-forhandler, hvor du kan få en fagmand til at tage det genopladelige batteri ud.
- Følg dit lands regler for særskilt indsamling af elektriske og elektroniske produkter og genopladelige batterier. Korrekt bortskaffelse er med til at forhindre negativ påvirkning af miljø og helbred.

Udtagning af det genopladelige shaverbatteri

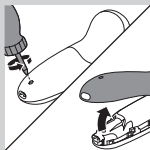

Tag ikke batteriet ud, før apparatet skal kasseres. Sørg for, at batteriet er fuldstændigt afladet, inden det tages ud.

Pas på: Strimlerne på batteriet er skarpe.

- 1** Fjern skruen på bagsidepanelet med en skruetrækker. Tag derefter bagsidepanelet af.
- 2** Bøj de små hager til side, og fjern motorenheden.

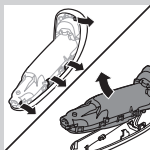

- 3** Knæk klikkrogene, og fjern motorenhedens frontpanel.

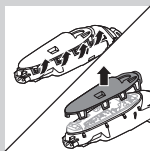

- 4** Tag batteriholderen ud, og klip batteriets ledninger over med en knibtang.

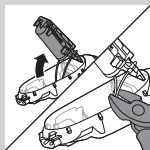

Reklamationsret og support

Hvis du har brug for hjælp eller support, bedes du besøge **www.philips.com/support** eller læse i den separate folder "World-Wide Guarantee".

Gældende forbehold i reklamationsretten

Skærene (knive og lamelkapper) er ikke omfattet af den internationale garanti, da de udsættes for slitage.

Fejlfinding

Dette kapitel opsummerer de mest almindelige problemer, der kan forekomme ved brug af apparatet. Har du brug for yderligere hjælp og vejledning, så besøg www.philips.com/support for en liste af ofte stillede spørgsmål eller kontakt dit lokale Philips Kundecenter.

| Problem | Mulig årsag | Løsning |
|--|---|---|
| Shaveren barberer ikke så godt, som den gjorde til at begynde med. | Skærene er beskadigede eller slidte. | Udskift skærene (se afsnittet "Udskiftning"). |
| | Der sidder hår eller snavs i vejen for skærhovederne. | Rengør skærhovederne ved at følge trinnene under den grundige rengøringsmetode (se kapitlet "Rengøring og vedligeholdelse"). |
| Shaveren virker ikke, når jeg trykker på tænd/sluk-knappen. | Shaveren er stadig tilsluttet til lysnettet. Af sikkerhedsmæssige årsager kan shaveren kun bruges uden ledning. | Kobl shaveren fra lysnettet, og tryk på on/off-knappen for at tænde for shaveren (se afsnittet "Påmindelse om afbrydelse af strømmen"). |

| Problem | Mulig årsag | Løsning |
|---|--|---|
| | Det genopladelige batteri er afladet. | Genoplad batteriet (se kapitlet "Opladning"). |
| | Rejselåsen er aktiveret. | Tryk på tænd/sluk-knappen, og hold den inde i 3 sekunder for at deaktivere rejselåsen. |
| | Skærenheden er snavset eller beskadiget i en sådan grad, at motoren ikke kan køre. | Rens skærhovederne, eller udskift dem (se kapitlerne "Rengøring og vedligeholdelse" og "Udskiftning"). |
| Shaveren er ikke helt ren, når jeg har rensset den i SmartClean-systemet. | Du har ikke placeret shaveren korrekt i SmartClean-systemet, så der er ingen elektrisk forbindelse mellem SmartClean-systemet og shaveren. | Tryk ned på den øverste hætte ("klik") for at sikre korrekt forbindelse mellem shaveren og SmartClean-systemet. |
| | Rengøringspatronen er tom. Udskiftningssymbolet blinker for at indikere, at rengøringspatronen skal udskiftes. | Sæt en ny rengøringspatron i SmartClean-systemet (se afsnittet "Rengøring og vedligeholdelse"). |
| | Du har brugt en anden rensæske end den originale rengøringspatron fra Philips. | Brug kun originale rengøringspatroner fra Philips. |

| Problem | Mulig årsag | Løsning |
|--|--|--|
| Der siver vand ud fra bunden af shaveren. | Under rengøringen kan der samle sig vand mellem shaverens indre kabinet og den udvendige skal. | Dette er helt normalt og ganske ufarligt, da al elektronikken er indkapslet i en forseglet motorenhed inde i shaveren. |
| SmartClean-systemet virker ikke, når jeg trykker på tænd/sluk-knappen. | SmartClean-systemet er ikke sluttet til en stik-kontakt. | Sæt det lille stik i SmartClean-systemet, og sæt adapteren i stik-kontakten. |
| Shaveren oplades ikke fuldt når jeg oplader den i SmartClean-systemet. | Du har ikke placeret shaveren korrekt i SmartClean-systemet. | Sørg for at trykke shaveren ned i SmartClean-systemet, indtil den låser på plads, og tryk derefter ned på den øverste hætte. |
| Jeg udskiftede skærhovederne, men symbolet for udskiftningspåmindelsen vises stadig. | Du har ikke nulstillet shaveren. | Nulstil shaveren ved at trykke på tænd/sluk-knappen i ca. 7 sekunder (se afsnittet "Udskiftning"). |
| Et skærhovedsymbol dukkede pludselig op på displayet. | Dette symbol er en udskiftningspåmindelse. | Udskift skærene (se afsnittet "Udskiftning"). |
| Næsetrimmertilbehøret trækker i hårene. | Du bevæger apparatet for hurtigt. | Apparatet må ikke bevæges for hurtigt. |

| Problem | Mulig årsag | Løsning |
|------------------------------------|---|---|
| Næsetrimmertilbehøret virker ikke. | Tilbehørets skærenhed er meget snavset, f.eks. fordi noget slim fra næsen er tørret inde i skærenheden. | Rens skærenheden ved at skylle den under vandhanen med varmt vand. Tænd for apparatet, og skyl skærenheden endnu en gang for at fjerne eventuelle hårrester. Hvis skylningen af trimmeren under vandhanen ikke fjerner blokeringen af skærenheden, nedsænkes den i et glas med varmt vand i et par minutter. Tænd derefter for apparatet, og skyl det under vandhanen. |

Einführung

Herzlichen Glückwunsch zu Ihrem Kauf und willkommen bei Philips! Um die Unterstützung von Philips optimal nutzen zu können, registrieren Sie Ihr Produkt bitte unter **www.philips.com/welcome**.

Allgemeine Beschreibung (Abb. 1)

- 1 Schutzkappe für den Reinigungsbürstenaufsatz (nur bestimmte Gerätetypen)
- 2 Aufsteckbarer Reinigungsbürstenaufsatz (nur bestimmte Gerätetypen)
- 3 Kamm für Bart-Styler-Aufsatz (nur bestimmte Gerätetypen)
- 4 Aufsteckbarer Bart-Styler-Aufsatz (nur bestimmte Gerätetypen)
- 5 Aufsteckbarer Trimmer-Aufsatz (nur bestimmte Gerätetypen)
- 6 Schutzkappe für Schereinheit (nur bestimmte Gerätetypen)
- 7 Aufsteckbare Schereinheit
- 8 Ein-/Ausschalter
- 9 Turbo-Taste (nur bestimmte Gerätetypen)
- 10 Griff
- 11 Buchse für Gerätestecker
- 12 Akkuladestandsanzeige mit 1 Anzeige
- 13 Akkuladestandsanzeige mit 3 Anzeigen
- 14 Symbol "Vor Gebrauch von der Stromversorgung trennen"
- 15 Reisesicherungssymbol
- 16 Ersatzanzeige
- 17 Reinigungsanzeige
- 18 Reinigungskartusche für SmartClean-System
- 19 SmartClean-System (nur bestimmte Gerätetypen)
- 20 Kappe des SmartClean-Systems

- 21 Ein-/Ausschalter
- 22 Akkusymbol
- 23 Reinigungssymbol
- 24 Ersatzsymbol
- 25 Bereitschaftssymbol
- 26 Ladegerät
- 27 Gerätestecker
- 28 Tasche (nur bestimmte Gerätetypen)

Hinweis: Die im Lieferumfang enthaltenen Zubehörteile können je nach Produkt variieren. Das Feld zeigt die Zubehörteile an, die im Lieferumfang Ihres Geräts enthalten sind.

Wichtige Sicherheitshinweise

Lesen Sie diese wichtigen Informationen vor dem Gebrauch des Geräts und der Zubehörteile aufmerksam durch, und bewahren Sie sie für eine spätere Verwendung auf. Die im Lieferumfang enthaltenen Zubehörteile können je nach Produkt variieren.

Gefahr

- Halten Sie das Ladegerät trocken.

Warnung

- Der Adapter enthält einen Transformator. Ersetzen Sie den Adapter keinesfalls durch einen anderen Stecker, da dies eine Gefährdungssituation darstellt.
- Dieses Gerät kann von Kindern ab 8 Jahren und Personen mit verringerten physischen, sensorischen oder psychischen Fähigkeiten oder Mangel an Erfahrung und Kenntnis verwendet werden, wenn sie bei der Verwendung beaufsichtigt werden oder Anweisung zum sicheren Gebrauch des Geräts erhalten und die Gefahren verstanden haben. Kinder dürfen nicht mit dem Gerät spielen. Die Reinigung und Pflege des Geräts darf von Kindern nicht ohne Aufsicht durchgeführt werden.



- Ziehen Sie stets das Netzteil aus der Steckdose, bevor Sie den Rasierer unter fließendem Wasser reinigen.
- Prüfen Sie das Gerät vor jedem Gebrauch. Verwenden Sie das Gerät nicht, wenn Beschädigungen erkennbar sind, da dies zu Verletzungen führen kann. Ersetzen Sie beschädigte Teile nur durch Originalteile.

Achtung

- Tauchen Sie das Reinigungssystem und die Ladestation niemals in Wasser. Spülen Sie sie auch nicht unter fließendem Wasser ab.
- Das Wasser zur Reinigung des Rasierers darf nicht heißer als 80°C sein.
- Verwenden Sie dieses Gerät nur für den vorgesehenen Zweck wie in der Bedienungsanleitung angegeben.
- Aus hygienischen Gründen sollte das Gerät nur von einer Person verwendet werden.
- Verwenden Sie den Adapter nicht in oder in der Nähe von Steckdosen, die einen elektrischen Luffrischer enthalten oder enthielten, um irreparable Schäden am Adapter zu verhindern.
- Benutzen Sie zum Reinigen des Geräts keine Druckluft, Scheuerschwämme und -mittel oder aggressive Flüssigkeiten wie Benzin oder Azeton.
- Wenn Ihr Rasierer über ein Reinigungssystem verfügt, verwenden Sie immer die original Philips Reinigungsflüssigkeit (Kartusche oder Flasche, je nach Art des Reinigungssystems).
- Stellen Sie das Reinigungssystem stets auf eine stabile, ebene und waagerechte Unterlage, um Auslaufen von Flüssigkeit zu vermeiden.
- Wenn Ihr System eine Reinigungskartusche verwendet, stellen Sie immer sicher, dass das Kartuschenfach geschlossen ist, bevor Sie das Reinigungssystem zum Reinigen oder Laden des Rasierers verwenden.



- Wenn das Reinigungssystem betriebsbereit ist, darf es nicht bewegt werden, damit keine Reinigungsflüssigkeit ausläuft.
- Möglicherweise tritt beim Abspülen des Geräts Wasser aus der Buchse unten am Rasierer aus. Das ist normal und völlig ungefährlich, da die gesamte Elektronik im Inneren des Rasierers versiegelt ist.

Elektromagnetische Felder

- Dieses Philips Gerät erfüllt sämtliche Normen und Regelungen bezüglich der Exposition in elektromagnetischen Feldern.

Allgemeines

- Dieser Rasierer ist wasserdicht. Er ist zum Gebrauch in der Badewanne oder Dusche geeignet und lässt sich unter fließendem Wasser reinigen. Aus Sicherheitsgründen kann der Rasierer daher nur kabellos verwendet werden.
- Er ist für Stromspannungen zwischen 100 und 240 Volt konzipiert.
- Der Adapter wandelt Netzspannungen von 100 bis 240 Volt in eine sichere Betriebsspannung von unter 24 Volt um.



Das Display

Laden

Akkuladestandsanzeige mit 3 Anzeigen

- Der Ladevorgang dauert ca. 1 Stunde
- Schnellladung: Wenn das Gerät an eine Steckdose angeschlossen ist, leuchten die Akkuladestandsanzeigen der Reihe nach dauerhaft auf. Wenn das Gerät genug Ladung für eine Rasur hat, blinkt die untere Anzeige der Akkuladestandsanzeige langsam.



- Wenn Sie das Gerät an die Stromversorgung angeschlossen lassen, wird der Ladevorgang fortgesetzt. Um anzuzeigen, dass das Gerät aufgeladen wird, blinkt die untere Anzeige zunächst und leuchtet dann dauerhaft. Dann blinkt die zweite Anzeige und leuchtet dann dauerhaft usw., bis das Gerät vollständig aufgeladen ist.

Akkuladestandsanzeige mit 1 Anzeige



- Der Ladevorgang dauert ca. 1 Stunde.
- Schnellladung: Wenn das Gerät nicht über genügend Ladung für eine Rasur verfügt, blinkt die Akkuladestandsanzeige schnell. Wenn die Akkuladestandsanzeige langsam blinkt, reicht die Akkukapazität für eine Rasur aus.
- Wenn Sie das Gerät eingesteckt lassen, wird der Ladevorgang fortgesetzt. Die Akkuladestandsanzeige blinkt langsam und zeigt damit an, dass das Gerät aufgeladen wird.

Akku voll aufgeladen

Hinweis: Dieses Gerät kann nur ohne Kabel verwendet werden.

Hinweis: Wenn der Akku voll ist, schaltet sich das Display nach 30 Minuten automatisch aus. Wenn Sie den Ein-/Ausschalter während des Ladevorgangs drücken, blinkt das Symbol "Vor Gebrauch von der Stromversorgung trennen" weiß, um Sie daran zu erinnern, dass das Gerät von der Stromversorgung getrennt werden muss.

Wenn der Akku vollständig aufgeladen ist, leuchten alle Anzeigen der Akkuladestandsanzeige dauerhaft.

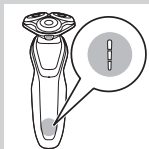

- Akkuladestandsanzeige mit 3 Anzeigen

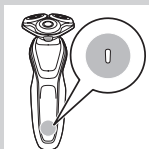

- Akkuladestandsanzeige mit 1 Anzeige

Akku fast leer

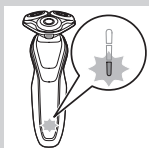

Wenn der Akku fast leer ist, blinkt die Akkuladestandsanzeige orange.

- Akkuladestandsanzeige mit 3 Anzeigen



- Akkuladestandsanzeige mit 1 Anzeige

Verbleibende Akkukapazität

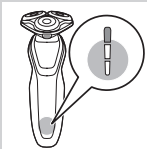

Akkuladestandsanzeige mit 3 Anzeigen

- Die verbleibende Akkukapazität erkennen Sie an den kontinuierlich aufleuchtenden Anzeigen der Akkuladestandsanzeige.

Erinnerung "Vor Gebrauch von der Stromversorgung trennen"



- Das Gerät verfügt über eine "Vor Gebrauch von der Stromversorgung trennen"-Erinnerung. Das Symbol "Vor Gebrauch von der Stromversorgung trennen" beginnt zu blinken, um Sie daran zu erinnern, dass Sie das Gerät vom Adapter trennen müssen, bevor Sie es einschalten können.

Reinigungsanzeige

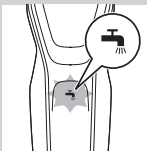

- Für eine optimale Rasierleistung empfehlen wir, den Rasierer nach jedem Gebrauch zu reinigen.
- Wenn Sie den Rasierer ausschalten, leuchtet die Reinigungsanzeige auf, um Sie daran zu erinnern, den Rasierer zu reinigen.

Reisesicherung

Sie können den Rasierer für die Reise sichern. Dadurch verhindern Sie ein versehentliches Einschalten des Geräts.

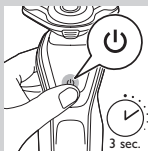

Die Reisesicherung aktivieren

- 1 Halten Sie den Ein-/Ausschalter 3 Sekunden lang gedrückt, um die Reisesicherung zu aktivieren.

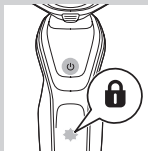

- Während Sie die Reisesicherung aktivieren, leuchtet das Reisesicherungssymbol dauerhaft. Wenn die Reisesicherung aktiviert ist, blinkt das Reisesicherungssymbol.

Die Reisesicherung deaktivieren

- 1 Halten Sie den Ein-/Ausschalter 3 Sekunden lang gedrückt.



- Das Reisesicherungssymbol blinkt und leuchtet dann dauerhaft. Der Rasierer ist jetzt wieder einsatzbereit.

Die Scherköpfe auswechseln

Für eine optimale Rasierleistung empfehlen wir, die Scherköpfe alle zwei Jahre auszuwechseln.



- Das Gerät ist mit einer Ersatzanzeige ausgestattet, die Sie daran erinnert, die Scherköpfe zu ersetzen. Die Ersatzanzeige leuchtet dauerhaft.

Hinweis: Nachdem Sie die Scherköpfe ausgetauscht haben, müssen Sie die Erinnerungsfunktion zurücksetzen, indem Sie den Ein-/Ausschalter 7 Sekunden lang gedrückt halten.

Turbo-Einstellung (nur bestimmte Gerätetypen)

Das Gerät verfügt über eine Turbo- oder Turbo+-Einstellung. Diese Funktion dient dem schnelleren und intensiveren Rasieren und erleichtert das Rasieren schwer erreichbarer Stellen.

Die Turbo-Einstellung aktivieren

- 1 Zum Aktivieren der Turbo-Einstellung drücken Sie die Turbo-Taste einmal.

Die Turbo-Einstellung deaktivieren

- 1 Zum Deaktivieren der Turbo-Einstellung drücken Sie einfach die Turbo-Taste erneut.

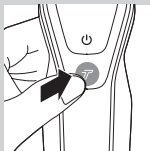

Laden

Der Ladevorgang dauert ca. 1 Stunde.

Hinweis: Dieses Gerät kann nur ohne Kabel verwendet werden.

Laden Sie den Rasierer vor dem ersten Gebrauch auf und wenn das Display anzeigt, dass der Akku fast leer ist.

Mit dem Ladegerät aufladen

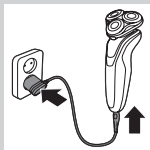

- 1 Führen Sie den Gerätestecker in das Gerät, und stecken Sie den Adapter in eine Steckdose.

Im SmartClean-System aufladen (nur bestimmte Gerätetypen)

- 1 Stecken Sie den kleinen Stecker in das SmartClean-System.
- 2 Stecken Sie den Adapter in die Steckdose.

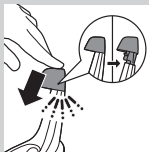

- 3** Drücken Sie die obere Kappe nach unten, um den Rasierer in die Halterung einsetzen zu können. Er rastet hörbar ein.

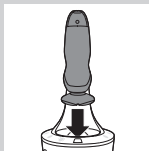

- 4** Halten Sie den Rasierer kopfüber über der Halterung. Vergewissern Sie sich, dass die Vorderseite des Rasierers auf das SmartClean-System gerichtet ist.



- 5** Setzen Sie den Rasierer in die Halterung ein, kippen Sie den Rasierer nach hinten, und drücken Sie die obere Kappe nach unten, um den Rasierer zu verbinden. Er rastet hörbar ein.
- Das Akkusymbol blinkt langsam, um anzuzeigen, dass der Rasierer aufgeladen wird.

Den Rasierer benutzen

Das Gerät ein- und ausschalten

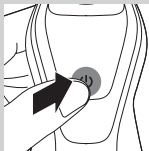

- 1** Um das Gerät einzuschalten, drücken Sie einmal den Ein-/Ausschalter.
- 2** Um das Gerät auszuschalten, drücken Sie einmal den Ein-/Ausschalter.
- Akkuladestandsanzeige mit 3 Anzeigen:
Das Display leuchtet einige Sekunden lang auf, um den verbleibenden Akkustand anzuzeigen.

Rasieren

Anpassungszeit der Haut

Ihre ersten Rasuren liefern möglicherweise nicht das Ergebnis, das Sie erwarten, und es kann sogar zu Hautirritationen kommen. Das ist normal.

Ihre Haut und Ihr Bart brauchen Zeit, sich an ein neues Rasiersystem anzupassen.

Wir empfehlen Ihnen, sich 3 Wochen lang regelmäßig (mindestens 3 Mal pro Woche) mit diesem Rasierer zu rasieren, damit sich Ihre Haut an den neuen Rasierer gewöhnen kann.

Hinweis: Dieses Gerät kann nur ohne Kabel verwendet werden.



- 1** Schalten Sie das Gerät ein.
- 2** Führen Sie den Rasierer mit kreisenden Bewegungen über die Haut.

Hinweis: Führen Sie das Gerät nicht in geraden Bewegungen über die Haut.

- 3** Reinigen Sie den Rasierer sorgfältig nach Gebrauch (siehe Kapitel "Reinigung und Wartung").

Nassrasur

Sie können diesen Rasierer auch unter der Dusche oder auf einem angefeuchteten Gesicht mit Rasierschaum oder -gel verwenden.

So rasieren Sie sich mit Rasierschaum oder -gel:

- 1** Feuchten Sie Ihre Haut an.



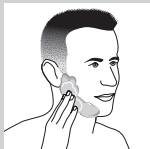

- 2** Tragen Sie Rasierschaum oder -gel auf die Haut auf.



- 3** Spülen Sie die Schereinheit unter fließendem Wasser ab, damit sie besonders sanft über die Haut gleitet.

- 4** Schalten Sie den Rasierer ein.



- 5** Führen Sie den Rasierer mit kreisenden Bewegungen über die Haut.

Hinweis: Spülen Sie den Rasierer regelmäßig mit fließendem Wasser ab, um sicherzustellen, dass er weiterhin sanft über die Haut gleitet.

- 6** Trocknen Sie Ihr Gesicht, und reinigen Sie den Rasierer nach Gebrauch gründlich (siehe Kapitel "Reinigung und Pflege").

Hinweis: Spülen Sie alle Schaum- oder Gelreste vom Rasierer ab.

Turbo-Einstellung (nur bestimmte Gerätetypen)

Das Gerät verfügt über eine Turbo- oder Turbo+-Einstellung für einfaches Rasieren schwer erreichbarer Stellen.

- 1** Schalten Sie den Rasierer ein.

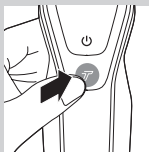

- Drücken Sie die Turbo-Taste einmal, um die Turbo-Einstellung einzuschalten, wenn Sie schwer erreichbare Stellen schneller rasieren möchten.



- Führen Sie den Rasierer mit kreisenden Bewegungen über die Haut.

Hinweis: Führen Sie das Gerät nicht in geraden Bewegungen über die Haut.

- Zum Deaktivieren der Turbo-Einstellung drücken Sie einfach die Turbo-Taste einmal.

Die Aufsätze verwenden

Hinweis: Die im Lieferumfang enthaltenen Zubehörteile können je nach Produkt variieren. Das Feld zeigt die Zubehörteile an, die im Lieferumfang Ihres Geräts enthalten sind.

Die aufsteckbaren Aufsätze entfernen oder anbringen

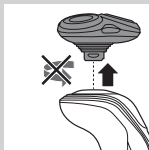

- Vergewissern Sie sich, dass das Gerät ausgeschaltet ist.
- Ziehen Sie den Aufsatz gerade vom Gerät ab.

Hinweis: Drehen Sie den Aufsatz nicht, wenn Sie ihn vom Gerät abziehen.



- Stecken Sie die Führung des Aufsatzes in den Schlitz oben am Gerät. Drücken Sie den Aufsatz dann nach unten, sodass er hörbar auf dem Gerät einrastet.

Den Trimmeraufsatz verwenden

Der Trimmeraufsatz eignet sich zum Trimmen von Koteletten und Schnurrbart.

- 1** Vergewissern Sie sich, dass das Gerät ausgeschaltet ist.
- 2** Stecken Sie die Führung des Aufsatzes in den Schlitz oben am Rasierer. Drücken Sie den Trimmeraufsatz dann nach unten, sodass er hörbar auf dem Gerät einrastet.
- 3** Schalten Sie das Gerät ein.
- 4** Nun können Sie mit dem Schneiden beginnen.
- 5** Reinigen Sie den Aufsatz sorgfältig nach Gebrauch (siehe Kapitel "Reinigung und Wartung").



Den Bart-Styler-Aufsatz verwenden

- 1** Vergewissern Sie sich, dass das Gerät ausgeschaltet ist.
- 2** Stecken Sie die Führung des Aufsatzes in den Schlitz oben am Gerät. Drücken Sie den Aufsatz dann nach unten, sodass er hörbar auf dem Gerät einrastet.



Den Bart-Styler-Aufsatz mit Kamm verwenden

Sie können den Bart-Styler-Aufsatz mit angebrachtem Kamm verwenden, um Ihren Bart mit einer festen Einstellung oder mit verschiedenen Längeneinstellungen zu stylen. Sie können ihn auch zum Schneiden langer Haare vor der Rasur für eine angenehmere Rasur verwenden.

Die Schnittlängeneinstellungen des Bart-Styler-Aufsatzes entsprechen der verbleibenden Haarlänge nach dem Schneiden und reichen von 1 bis 5 mm.



- 1 Schieben Sie den Kammaufsatz in die Rillen an beiden Seiten des Aufsatzes, bis er hörbar einrastet.

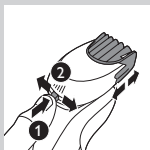

- 2 Drücken Sie den Schnittlängenregler, und schieben Sie ihn nach links oder rechts, um die gewünschte Schnittlängeneinstellung auszuwählen.



- 3 Schalten Sie das Gerät ein.
- 4 Sie können nun beginnen, Ihren Bart zu stylen, indem Sie den Aufsatz mit sanftem Druck nach oben drücken. Achten Sie dabei darauf, dass der vordere Teil des Kammaufsatzes vollständigen Kontakt mit der Haut hat.

- 5 Reinigen Sie den Aufsatz sorgfältig nach Gebrauch (siehe Kapitel "Reinigung und Wartung").

Den Bart-Styler-Aufsatz ohne Kamm verwenden

Sie können den Bart-Styler-Aufsatz ohne Kamm verwenden, um die Konturen an Bart, Schnurrbart, Koteletten oder Nackenpartie auf eine Länge von 0,5 mm zu schneiden.

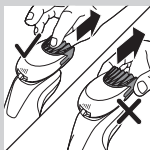

- 1 Ziehen Sie den Kamm vom Aufsatz.

Hinweis: Halten Sie den Kamm in der Mitte, um ihn vom Aufsatz zu ziehen. Ziehen Sie nicht an den Seiten des Kamms.

- 2 Schalten Sie das Gerät ein.



- 3** Sie können jetzt beginnen, die Konturen an Bart, Schnurrbart, Koteletten oder Nackenpartie zu trimmen, indem Sie den Styler mit sanftem Druck nach unten drücken und ihn dabei senkrecht zur Haut halten.
- 4** Reinigen Sie den Aufsatz sorgfältig nach Gebrauch (siehe Kapitel "Reinigung und Wartung").

Den Reinigungsbürstenaufsatz verwenden

Verwenden Sie den rotierenden Reinigungsbürstenaufsatz mit Ihrer täglichen Reinigungs lotion. Der Reinigungsbürstenaufsatz entfernt Fett und Schmutz und trägt so zu einer gesunden, fettfreien Haut bei.

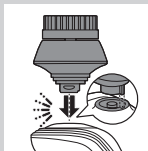

- 1** Stecken Sie die Führung des Aufsatzes in den Schlitz oben am Gerät. Drücken Sie den Aufsatz dann nach unten, sodass er hörbar auf dem Gerät einrastet.



- 2** Feuchten Sie den Aufsatz mit Wasser an. Verwenden Sie das Gerät nicht mit einem trockenen Bürstenkopf, da dies die Haut reizen kann.

Tipp: Verwenden Sie den Aufsatz vor dem Rasieren für eine besonders einfache und hygienische Rasur.



- 3** Feuchten Sie Ihr Gesicht mit Wasser an, und tragen Sie einen Gesichtereiniger auf Ihre Haut auf.
- 4** Setzen Sie den Aufsatz auf die rechte Wange auf.



5 Schalten Sie das Gerät ein.

6 Bewegen Sie den Aufsatz von der Nase in Richtung Ohr sanft über die Haut. Drücken Sie den Aufsatz nicht zu stark auf die Haut, um eine komfortable Behandlung zu gewährleisten.



7 Nach ca. 20 Sekunden können Sie den Aufsatz auf Ihre linke Wange platzieren und mit der Reinigung dieses Teils Ihres Gesichts beginnen.

Achtung: Reinigen Sie nicht den empfindlichen Bereich um Ihre Augen.

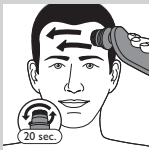

8 Nach ca. 20 Sekunden können Sie den Aufsatz auf die Stirn platzieren und mit der Reinigung dieses Teil Ihres Gesichts beginnen. Bewegen Sie den Aufsatz sanft von links nach rechts.

Hinweis: Wir empfehlen, die Reinigung nicht zu übertreiben und keine Partie länger als 20 Sekunden zu behandeln.



9 Waschen und trocknen Sie Ihr Gesicht nach der Behandlung ab. Ihr Gesicht ist jetzt bereit für den nächsten Schritt Ihrer täglichen Hautpflege.

10 Reinigen Sie den Aufsatz sorgfältig nach Gebrauch (siehe Kapitel "Reinigung und Wartung").

Reinigung und Wartung

Hinweis: Die im Lieferumfang enthaltenen Zubehörteile können je nach Produkt variieren. Das Feld zeigt die Zubehörteile an, die im Lieferumfang Ihres Geräts enthalten sind.

Den Rasierer im SmartClean-System reinigen (nur bestimmte Gerätetypen)



SmartClean-System nicht kippen, um ein Auslaufen zu vermeiden.

Hinweis: Halten Sie das SmartClean-System fest, während Sie es für den Gebrauch vorbereiten.

Hinweis: Wenn Sie den Rasierer im SmartClean-System einmal pro Woche reinigen, hält die SmartClean-Kartusche ca. drei Monate.

Das SmartClean-System für den Gebrauch vorbereiten

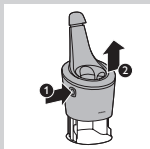

- 1** Stecken Sie den kleinen Stecker in die Rückseite des SmartClean-Systems.
- 2** Stecken Sie den Adapter in die Steckdose.
- 3** Drücken Sie die Taste auf der Seite des SmartClean-Systems, und heben Sie den oberen Teil des SmartClean-Systems an.

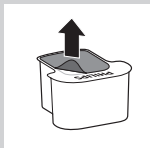

- 4** Ziehen Sie das Siegel von der Reinigungskartusche.



- 5** Platzieren Sie die Reinigungskartusche im SmartClean-System.

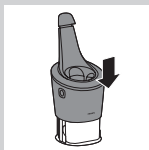

- 6** Drücken Sie den oberen Teil des SmartClean-Systems wieder nach unten (Sie hören ein "Klicken").

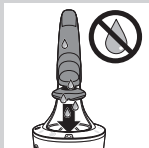

Das SmartClean-System verwenden

Vergewissern Sie sich, dass überschüssiges Wasser vor dem Einsetzen in das SmartClean-System immer abgeschüttelt wird.

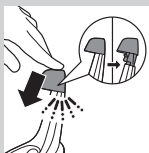

- 1** Drücken Sie die obere Kappe nach unten, um den Rasierer in die Halterung einsetzen zu können. Er rastet hörbar ein.

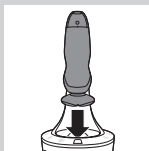

- 2** Halten Sie den Rasierer kopfüber über der Halterung. Vergewissern Sie sich, dass die Vorderseite des Rasierers auf das SmartClean-System gerichtet ist.

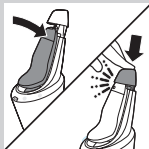

- 3** Setzen Sie den Rasierer in die Halterung ein, kippen Sie den Rasierer nach hinten, und drücken Sie die obere Kappe nach unten, um den Rasierer zu verbinden. Er rastet hörbar ein.

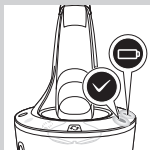
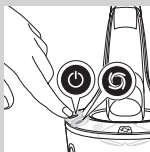

- Das Akkusymbol blinkt langsam, um anzuzeigen, dass der Rasierer aufgeladen wird.

4 Drücken Sie den Ein-/Ausschalter am SmartClean-System, um das Reinigungsprogramm zu starten.

- Während des Reinigungsprogramms (ca. 10 Minuten) blinkt das Reinigungssymbol.
- Wenn das Reinigungsprogramm abgeschlossen ist, leuchtet das Bereitschaftssymbol kontinuierlich.
- Das Akkusymbol leuchtet ununterbrochen, um anzuzeigen, dass der Rasierer vollständig aufgeladen ist. Dieser Vorgang dauert ca. 1 Stunde.

Hinweis: Wenn Sie während des Reinigungsprogramms des SmartClean-Systems den Ein-/Ausschalter betätigen, wird das Programm abgebrochen. In diesem Fall hört das Reinigungssymbol auf zu blinken.

Hinweis: Wenn Sie den Adapter während des Reinigungsprogramms vom Netzstrom entfernen, wird das Programm abgebrochen.

Hinweis: 30 Minuten, nachdem der Ladevorgang abgeschlossen wurde, schaltet sich das SmartClean-System automatisch aus.

- 5** Um den Rasierer trocknen zu lassen, können Sie ihn bis zur nächsten Rasur im SmartClean-System lassen. Alternativ können Sie den Rasierer auch aus dem SmartClean-System nehmen, überschüssiges Wasser abschütteln, die Schereinheit öffnen und den Rasierer an der Luft trocknen lassen.

Die Kartusche des SmartClean-Systems ersetzen

Wenn Sie den Rasierer im SmartClean-System einmal pro Woche reinigen, hält die SmartClean-Kartusche ca. drei Monate.

Ersetzen Sie die Reinigungskartusche, wenn das Ersatzsymbol orange blinkt oder wenn Sie mit dem Reinigungsergebnis nicht mehr zufrieden sind.

Wenn Sie die Reinigungskartusche einmal pro Woche verwenden, reicht die SmartClean-Kartusche für ungefähr drei Monate

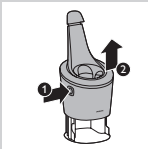

1 Drücken Sie die Taste auf der Seite des SmartClean-Systems, und heben Sie den oberen Teil des SmartClean-Systems an.

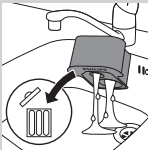

2 Entfernen Sie die leere Reinigungskartusche aus dem SmartClean-System, und gießen Sie verbleibende Rückstände von Reinigungslösung aus der Reinigungskartusche.

Sie können die Reinigungsflüssigkeit einfach über dem Spülbecken ausgießen.

3 Entsorgen Sie die leere Reinigungskartusche.

4 Nehmen Sie die neue Reinigungskartusche aus der Verpackung, und ziehen Sie das Siegel von der Kartusche.



5 Platzieren Sie die neue Reinigungskartusche im SmartClean-System.

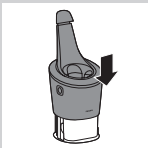

6 Drücken Sie den oberen Teil des SmartClean-Systems wieder nach unten (Sie hören ein "Klicken").

Den Rasierer unter fließendem Wasser reinigen

Für eine optimale Rasierleistung empfehlen wir, den Rasierer nach jedem Gebrauch zu reinigen.

Gehen Sie vorsichtig mit heißem Wasser um. Achten Sie darauf, dass das Wasser nicht zu heiß ist und Sie sich nicht die Hände verbrühen.

Trocknen Sie die Schereinheit niemals mit einem Tuch ab, um Beschädigungen der Scherköpfe zu vermeiden.

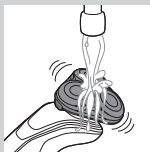

1 Spülen Sie die Schereinheit von außen einige Zeit mit warmem Leitungswasser ab.



2 Drücken Sie die Entriegelungstaste und öffnen Sie die Schereinheit.

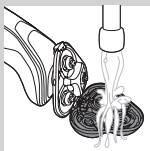

3 Spülen Sie den Scherkopfhalter 30 Sekunden lang mit warmem Wasser ab.

4 Schütteln Sie überschüssiges Wasser sorgfältig ab, und lassen Sie den Scherkopfhalter trocknen.

5 Schließen Sie den Scherkopfhalter, bis er hörbar einrastet.

Gründliche Reinigungsmethode

Vergewissern Sie sich, dass das Gerät ausgeschaltet ist.



1 Drücken Sie die Entriegelungstaste und öffnen Sie die Schereinheit.



- 2** Ziehen Sie den Scherkopfhalter vom unteren Teil der Schereinheit ab.

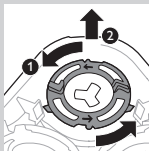

- 3** Drehen Sie die Halteringe gegen den Uhrzeigersinn, und entfernen Sie sie.

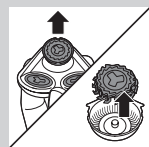

- 4** Entfernen Sie die Scherköpfe vom Scherkopfhalter. Jeder Scherkopf besteht aus einem Schermesser und einem Scherkorb.

Hinweis: Reinigen Sie immer nur ein Schermesser mit dem dazugehörigen Scherkorb, da die Paare jeweils aufeinander eingeschliffen sind. Wenn Sie ein Schermesser versehentlich in den falschen Scherkorb einsetzen, kann es mehrere Wochen dauern, bis wieder die optimale Rasierleistung erreicht wird.

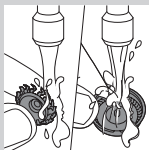

- 5** Reinigen Sie das Schermesser und den Scherkorb unter fließendem Wasser.



- 6** Setzen Sie nach dem Reinigen das Schermesser wieder in den Korb.

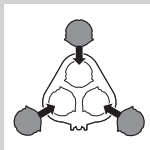

- 7** Setzen Sie die Scherköpfe wieder in den Scherkopfhalter ein.

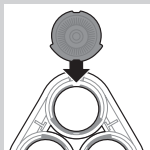

Hinweis: Achten Sie darauf, dass die Vorsprünge an den Scherköpfen genau in die Aussparungen des Scherkopfhalters passen.

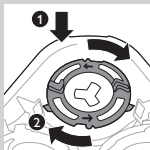

- 8** Setzen Sie die Halteringe wieder auf den Scherkopfhalter, und drehen Sie sie im Uhrzeigersinn.

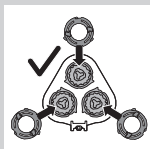

- Jeder Haltering verfügt über zwei Aussparungen und zwei Vorsprünge, die exakt auf die Vorsprünge und Aussparungen des Scherkopfhalters passen.

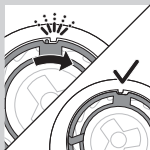

- Drehen Sie den Ring im Uhrzeigersinn, bis Sie ein Klicken hören und der Ring fest sitzt.

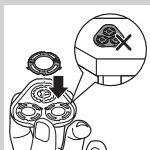

Hinweis: Halten Sie den Scherkopfhalter in der Hand, wenn Sie die Scherköpfe und Halteringe wieder anbringen. Legen Sie den Scherkopfhalter dabei nicht auf einer Unterlage ab, da dies Schäden verursachen kann.

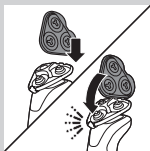

- 9 Setzen Sie das Scharnier des Scherkopfhalters wieder in den Schlitz an der Schereinheit ein. Schließen Sie den Scherkopfhalter, bis er hörbar einrastet.

Die Aufsätze reinigen

Trocknen Sie die Trimmer- oder Bart-Styler-Aufsätze niemals mit einem Handtuch oder Tuch ab, da dies die Schneideelemente beschädigen kann.

Den Trimmeraufsatz reinigen

Reinigen Sie den Trimmeraufsatz nach jedem Gebrauch.

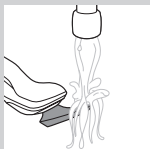

- 1 Schalten Sie das Gerät mit dem befestigten Trimmeraufsatz ein.
- 2 Spülen Sie den Trimmeraufsatz einige Zeit unter heißem, fließendem Wasser ab.
- 3 Schalten Sie das Gerät nach der Reinigung aus.



- 4 Schütteln Sie überschüssiges Wasser sorgfältig ab, und lassen Sie den Trimmeraufsatz trocknen.

Tipp: Ölen Sie die Zähne des Langhaarschneiders alle sechs Monate mit einem Tropfen Nähmaschinenöl.

Den Bart-Styler-Aufsatz reinigen

Reinigen Sie den Bart-Styler-Aufsatz nach jedem Gebrauch.

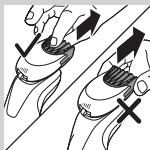

- 1 Ziehen Sie den Kammaufsatz vom Bart-Styler-Aufsatz ab.

Hinweis: Halten Sie den Kamm in der Mitte, um ihn vom Aufsatz zu ziehen. Ziehen Sie nicht an den Seiten des Kamms.

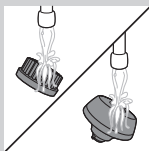
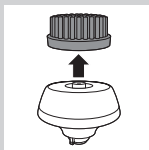
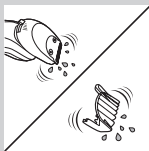
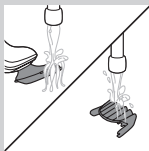

- 2** Schalten Sie das Gerät ein.
- 3** Spülen Sie den Bart-Styler-Aufsatz und den Kammaufsatz getrennt einige Zeit unter fließendem, warmem Wasser.
- 4** Schalten Sie das Gerät nach der Reinigung aus.
- 5** Schütteln Sie überschüssiges Wasser sorgfältig ab, und lassen Sie den Bart-Styler-Aufsatz und Kamm trocknen.

Tip: Ölen Sie die Zähne des Langhaarschneiders alle sechs Monate mit einem Tropfen Nähmaschinenöl.

Den Reinigungsbürstenaufsatz reinigen

Reinigen Sie den Reinigungsbürstenaufsatz nach jedem Gebrauch.

- 1** Vergewissern Sie sich, dass das Gerät ausgeschaltet ist.
- 2** Entfernen Sie den Bürstenkopf von der Bürstenbasis.
- 3** Reinigen Sie beide Teile gründlich mit heißem Wasser und milder Seife.
- 4** Trocknen Sie den Reinigungsbürstenaufsatz mit einem Handtuch.

Aufbewahrung

Hinweis: Die im Lieferumfang enthaltenen Zubehörteile können je nach Produkt variieren. Das Feld zeigt die Zubehörteile an, die im Lieferumfang Ihres Geräts enthalten sind.

Hinweis: Wir empfehlen Ihnen zu warten, bis das Gerät und die Aufsätze trocken sind, bevor Sie die Schutzkappen auf die Aufsätze setzen und den Rasierer in der mitgelieferten Tasche aufbewahren.



- Setzen Sie die Schutzkappe auf die Schereinheit, um sie vor Verschmutzungen zu schützen.



- Bewahren Sie den Rasierer in der im Lieferumfang enthaltenen Tasche auf.

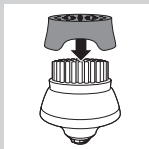

- Setzen Sie die Schutzkappe auf den Reinigungsbürstenaufsatz, um ihn vor Schmutzansammlungen zu schützen.

Ersatz

Den Reinigungsbürstenkopf ersetzen

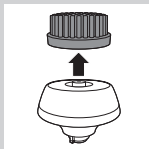

- Der Aufsatz mit dem Reinigungsbürstenkopf sollte alle 3 Monate ersetzt werden, oder früher, wenn die Bürstenfasern verformt oder beschädigt sind.

Die Scherköpfe auswechseln

Für eine optimale Rasierleistung empfehlen wir, die Scherköpfe alle zwei Jahre auszuwechseln.

Ersatzanzeige

Das Schereinheitssymbol leuchtet auf, um anzuzeigen, dass die Scherköpfe ersetzt werden müssen. Ersetzen Sie beschädigte Scherköpfe sofort. Ersetzen Sie die Scherköpfe nur durch original Philips Scherköpfe gemäß Kapitel "Zubehör bestellen".

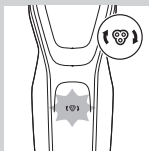

- 1** Das Schereinheitssymbol leuchtet beim Ausschalten des Rasierers durchgehend, um anzuzeigen, dass die Scherköpfe ersetzt werden müssen.

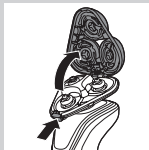

- 2** Drücken Sie die Entriegelungstaste und öffnen Sie die Schereinheit.

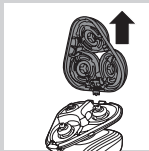

- 3** Ziehen Sie den Scherkopfhalter vom unteren Teil der Schereinheit ab.

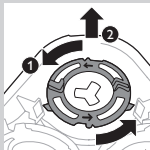

- 4** Drehen Sie die Halteringe gegen den Uhrzeigersinn, und entfernen Sie sie.

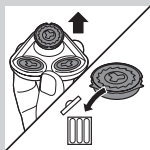

- 5** Entfernen Sie die Scherköpfe vom Scherkopfhalter, und entsorgen Sie sie.

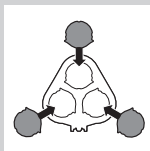

- 6** Setzen Sie neue Scherköpfe in den Halter.

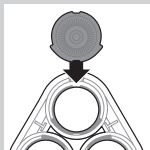

Hinweis: Achten Sie darauf, dass die Vorsprünge an den Scherköpfen genau in die Aussparungen des Scherkopfhalters passen.

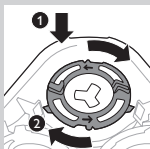

- 7** Setzen Sie die Halteringe wieder auf die Scherkopfhalter, und drehen Sie sie im Uhrzeigersinn.

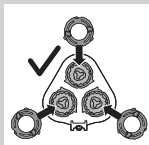

- Jeder Haltering verfügt über zwei Aussparungen und zwei Vorsprünge, die exakt auf die Vorsprünge und Aussparungen des Scherkopfhalters passen.

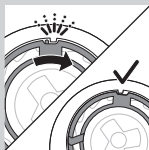

- Drehen Sie den Ring im Uhrzeigersinn, bis Sie ein Klicken hören und der Ring fest sitzt.

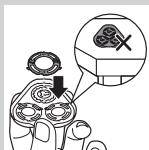

Hinweis: Halten Sie den Scherkopfhalter in der Hand, wenn Sie die Scherköpfe und Halteringe wieder anbringen. Legen Sie den Scherkopfhalter dabei nicht auf einer Unterlage ab, da dies Schäden verursachen kann.

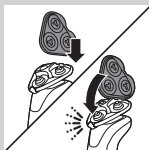

- 8** Setzen Sie das Scharnier des Scherkopfhalters wieder in den Schlitz an der Schereinheit ein. Schließen Sie den Scherkopfhalter, bis er hörbar einrastet.

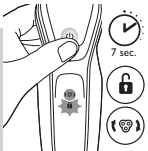

- 9** Um die Erinnerungsfunktion zurückzusetzen, halten Sie den Ein-/Ausschalter ungefähr 7 Sekunden lang gedrückt.

Zubehör bestellen

Um Zubehörteile oder Ersatzteile zu kaufen, besuchen Sie **www.shop.philips.com/service**, oder gehen Sie zu Ihrem Philips Händler. Sie können auch das Philips Service-Center in Ihrem Land kontaktieren (die Kontaktdetails finden Sie in der internationalen Garantieschrift).

Die folgenden Teile sind erhältlich:

- Adapter HQ8505
- SH50 Philips Scherköpfe
- Philips Reinigungsspray für Scherköpfe HQ110
- RQ111 Philips Bart-Styler-Aufsatz
- RQ585 Philips Reinigungsbürstenaufsatz
- RQ560, RQ563 Philips Reinigungsbürstenköpfe
- JC301, JC302, JC303, JC304, JC305
Reinigungskartusche

Hinweis: Die Verfügbarkeit von Zubehör kann je nach Land unterschiedlich sein.

Scherköpfe

- Wir empfehlen Ihnen, die Scherköpfe alle 2 Jahre auszuwechseln. Ersetzen Sie die Scherköpfe immer mit Original-SH50-Scherköpfen von Philips.



Recycling



- Dieses Symbol bedeutet, dass das Produkt nicht mit dem normalen Hausmüll entsorgt werden kann (2012/19/EU).



- Dieses Symbol bedeutet, dass das Produkt einen integrierten Akku enthält, der nicht mit dem normalen Hausmüll entsorgt werden darf (2006/66/EG). Wir empfehlen Ihnen dringend, Ihr Produkt zu einer offiziellen Sammelstelle oder einem Philips Service-Center zu bringen, um den Akku von einem Fachmann entfernen zu lassen.
- Befolgen Sie die örtlichen Bestimmungen zur getrennten Entsorgung von elektrischen und elektronischen Produkten und Akkus. Durch die korrekte Entsorgung werden Umwelt und Menschen vor negativen Folgen geschützt.

Den Akku aus dem Rasierer entfernen

Nehmen Sie den Akku nur zur Entsorgung des Rasierers heraus. Vergewissern Sie sich, dass der Akku beim Herausnehmen vollständig entladen ist.

Vorsicht: Die Schienen am Akku sind scharf!

- 1** Entfernen Sie die Schraube auf der Rückseite mit einem Schraubendreher. Nehmen Sie dann die Rückseite ab.

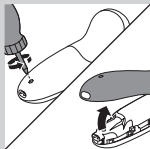

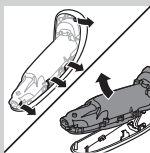

- 2** Biegen Sie die Haken beiseite, und nehmen Sie die Stromeinheit heraus.

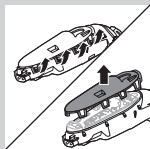

- 3** Brechen Sie die Haken durch, und nehmen Sie die Vorderseite der Stromeinheit ab.

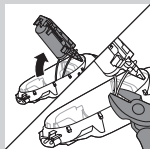

- 4** Nehmen Sie das Akkufach heraus, und schneiden Sie die Akkulaschen mit einer Drahtschere ab.

Garantie und Support

Für Unterstützung und weitere Informationen besuchen Sie die Philips Website unter **www.philips.com/support**, oder lesen Sie die internationale Garantieschrift.

Garantieeinschränkungen

Die Scherköpfe (Schermesser und Scherkörbe) unterliegen nicht den Bedingungen der internationalen Garantie, da sie einem normalen Verschleiß ausgesetzt sind.

Fehlerbehebung

In diesem Abschnitt sind die häufigsten Probleme zusammengestellt, die mit Ihrem Gerät auftreten können. Sollten Sie ein Problem mithilfe der

nachstehenden Informationen nicht beheben können, besuchen Sie unsere Website unter: **www.philips.com/support** für eine Liste mit häufig gestellten Fragen, oder wenden Sie sich den Kundendienst in Ihrem Land.

| Problem | Mögliche Ursache | Lösung |
|--|--|---|
| Der Rasierer rasiert nicht mehr so gut wie bisher. | Die Scherköpfe sind beschädigt oder abgenutzt. | Wechseln Sie die Scherköpfe aus (siehe "Ersatz"). |

| Problem | Mögliche Ursache | Lösung |
|--|--|--|
| | Haare oder Schmutz blockieren die Scherköpfe. | Reinigen Sie die Scherköpfe, indem Sie die gründliche Reinigungsmethode anwenden (siehe Kapitel "Reinigung und Wartung"). |
| Der Rasierer funktioniert nicht, wenn ich den Ein-/Ausschalter drücke. | Der Rasierer ist noch mit dem Stromnetz verbunden. Aus Sicherheitsgründen kann der Rasierer nur ohne Kabel verwendet werden. | Trennen Sie den Rasierer von der Stromversorgung, und drücken Sie den Ein-/Ausschalter, um den Rasierer einzuschalten (siehe Abschnitt "Erinnerung 'Vor Gebrauch von der Stromversorgung trennen'"). |
| | Der Akku ist leer. | Laden Sie den Akku auf (siehe Kapitel "Laden"). |
| | Die Reisesicherung ist aktiviert. | Halten Sie den Ein-/Ausschalter drei Sekunden lang gedrückt, um die Reisesicherung zu deaktivieren. |

| Problem | Mögliche Ursache | Lösung |
|--|--|---|
| | Die Schereinheit ist so stark verschmutzt oder beschädigt, dass der Motor nicht mehr laufen kann. | Reinigen Sie die Scherköpfe, oder wechseln Sie sie aus (siehe Kapitel "Reinigung und Wartung" und "Ersatz"). |
| Der Rasierer ist nach der Reinigung im SmartClean-System nicht richtig sauber. | Sie haben den Rasierer nicht richtig in das SmartClean-System eingesetzt, sodass keine elektrische Verbindung zwischen dem SmartClean-System und dem Rasierer besteht. | Drücken Sie die obere Kappe (Sie hören ein "Klicken") nach unten, um eine ordnungsgemäße Verbindung zwischen dem Rasierer und dem SmartClean-System zu gewährleisten. |
| | Die Reinigungskartusche ist leer. Das Ersatzsymbol blinkt, um anzuzeigen, dass Sie die Reinigungskartusche ersetzen müssen. | Setzen Sie eine neue Reinigungskartusche in das SmartClean-System ein (siehe Kapitel "Reinigung und Wartung"). |
| | Sie haben eine andere Reinigungskartusche als die Philips Original-Reinigungskartusche verwendet. | Verwenden Sie nur die Original-Reinigungskartuschen von Philips. |

| Problem | Mögliche Ursache | Lösung |
|---|--|---|
| Wasser tritt aus der Unterseite des Rasierers aus. | Während der Reinigung kann sich Wasser zwischen dem inneren und dem äußeren Gehäuse des Rasierers ansammeln. | Das ist normal und völlig ungefährlich, da die gesamte Elektronik im Inneren des Geräts versiegelt ist. |
| Das SmartClean-System funktioniert nicht, wenn ich den Ein-/Ausschalter drücke. | Das SmartClean-System ist nicht an die Stromversorgung angeschlossen. | Stecken Sie den kleinen Stecker in das SmartClean-System, und schließen den Adapter am Netzstrom an. |
| Der Rasierer ist nicht vollständig aufgeladen, nachdem ich ihn im SmartClean-System geladen habe. | Sie haben den Rasierer nicht richtig in das SmartClean-System eingesetzt. | Stellen Sie sicher, dass Sie den Rasierer in das SmartClean-System drücken, bis er einrastet, und drücken Sie die obere Kappe nach unten. |
| Ich habe die Scherköpfe ausgetauscht, aber das Ersatzsymbol wird noch angezeigt. | Sie haben den Rasierer nicht zurückgesetzt. | Setzen Sie den Rasierer durch Drücken des Ein-/Ausschalters für 7 Sekunden zurück (Siehe Kapitel "Ersatz"). |

| Problem | Mögliche Ursache | Lösung |
|--|--|---|
| Ein Scherkopfsymbol wurde plötzlich auf dem Display angezeigt. | Dieses Symbol ist eine Ersatzanzeige. | Wechseln Sie die Scherköpfe aus (siehe "Ersatz"). |
| Der Nasenhaarschneideraufsatz zieht an den Haaren. | Sie bewegen das Gerät zu schnell. | Bewegen Sie das Gerät nicht zu schnell. |
| Der Nasenhaarschneideraufsatz funktioniert nicht. | Die Schneideeinheit des Aufsatzes ist sehr schmutzig, z. B. weil Nasenschleim im Inneren der Schneideeinheit getrocknet ist. | Reinigen Sie die Schneideeinheit unter fließendem heißem Wasser. Schalten Sie das Gerät ein, und spülen Sie die Schneideeinheit erneut aus, um noch verbliebene Haare zu entfernen. |

Wenn die Reinigung des Nasenhaarschneiders unter fließendem Wasser die Blockade der Schneideeinheit nicht löst, tauchen Sie sie für einige Minuten in ein Glas mit warmem Wasser. Schalten Sie dann das Gerät ein, und spülen Sie es unter fließendem Wasser aus.

Εισαγωγή

Συγχαρητήρια για την αγορά σας και καλώς ήρθατε στη Philips! Για να επωφεληθείτε πλήρως από την υποστήριξη που παρέχει η Philips, δηλώστε το προϊόν σας στην ιστοσελίδα www.philips.com/welcome.

Γενική περιγραφή (Εικ. 1)

- 1 Προστατευτικό κάλυμμα για το βουρτσάκι καθαρισμού (μόνο σε συγκεκριμένους τύπους)
- 2 Κουμπωτό βουρτσάκι καθαρισμού (μόνο σε συγκεκριμένους τύπους)
- 3 Χτένα για το εξάρτημα περιποίησης γενιών (μόνο σε συγκεκριμένους τύπους)
- 4 Κουμπωτό εξάρτημα περιποίησης γενιών (μόνο σε συγκεκριμένους τύπους)
- 5 Κουμπωτό τρίμερ (μόνο σε συγκεκριμένους τύπους)
- 6 Προστατευτικό κάλυμμα για τη μονάδα ξυρίσματος (μόνο σε συγκεκριμένους τύπους)
- 7 Κουμπωτή μονάδα ξυρίσματος
- 8 Κουμπί ενεργοποίησης/απενεργοποίησης
- 9 Κουμπί Turbo (μόνο σε συγκεκριμένους τύπους)
- 10 Λαβή
- 11 Υποδοχή για μικρό βύσμα
- 12 Ένδειξη φόρτισης μπαταρίας με 1 λυχνία
- 13 Ένδειξη φόρτισης μπαταρίας με 3 λυχνίες
- 14 Σύμβολο "αποσυνδέστε για χρήση"
- 15 Σύμβολο κλειδώματος ταξιδιού
- 16 Υπενθύμιση αντικατάστασης
- 17 Υπενθύμιση καθαρισμού
- 18 Κασέτα καθαρισμού για το σύστημα SmartClean
- 19 Σύστημα SmartClean (μόνο σε συγκεκριμένους τύπους)

- 20 Κάλυμμα συστήματος SmartClean
- 21 Κουμπί ενεργοποίησης/απενεργοποίησης
- 22 Σύμβολο μπαταρίας
- 23 Σύμβολο καθαρισμού
- 24 Σύμβολο αντικατάστασης
- 25 Σύμβολο ετοιμότητας
- 26 Προσαρμογέας
- 27 Μικρό βύσμα
- 28 Θήκη (μόνο για συγκεκριμένους τύπους)

Σημείωση: Τα παρεχόμενα εξαρτήματα ενδέχεται να διαφέρουν για διαφορετικά προϊόντα. Η συσκευασία δείχνει τα εξαρτήματα που παρέχονται με τη συσκευή σας.

Σημαντικές πληροφορίες ασφαλείας

Διαβάστε αυτές τις σημαντικές πληροφορίες προσεκτικά πριν χρησιμοποιήσετε τη συσκευή και τα εξαρτήματα και φυλάξτε τις για μελλοντική αναφορά. Τα παρεχόμενα εξαρτήματα ενδέχεται να διαφέρουν για διαφορετικά προϊόντα.

Κίνδυνος

- Διατηρείτε τον μετασχηματιστή στεγνό.

Προειδοποίηση

- Μην κόψετε το βύσμα του μετασχηματιστή για να το αντικαταστήσετε με άλλο, καθώς αυτό προκαλεί επικίνδυνες καταστάσεις.
- Αυτή η συσκευή μπορεί να χρησιμοποιηθεί από παιδιά ηλικίας 8 ετών και άνω, καθώς και από άτομα με περιορισμένες σωματικές, αισθητήριες ή διανοητικές ικανότητες ή χωρίς εμπειρία και γνώση, με την προϋπόθεση ότι τη χρησιμοποιούν υπό επίβλεψη ή έχουν λάβει οδηγίες σχετικά με την ασφαλή της χρήση και κατανοούν τους ενεχόμενους κινδύνους. Τα παιδιά δεν πρέπει να παίζουν με τη



συσκευή. Τα παιδιά δεν πρέπει να καθαρίζουν τη συσκευή ή να εκτελούν διεργασίες συντήρησης χωρίς επίβλεψη.

- Αποσυνδέετε πάντα την ξυριστική μηχανή από την πρίζα προτού την καθαρίσετε με νερό βρύσης.
- Να ελέγχετε πάντα τη συσκευή πριν τη χρησιμοποιήσετε. Μην χρησιμοποιείτε τη συσκευή αν έχει υποστεί φθορά, καθώς μπορεί να προκληθεί τραυματισμός. Να αντικαθιστάτε πάντα τα φθαρμένα εξαρτήματα με αντίστοιχα γνήσια.

Προσοχή

- Μην βυθίζετε ποτέ το σύστημα καθαρισμού ή τη βάση φόρτισης σε νερό και μην τα ξεπλένετε κάτω από τη βρύση.
- Μην χρησιμοποιείτε ποτέ νερό σε θερμοκρασία υψηλότερη των 80°C για να ξεπλύνετε την ξυριστική μηχανή.
- Χρησιμοποιείτε τη συσκευή μόνο για το σκοπό που προορίζεται και σύμφωνα με τις οδηγίες στο εγχειρίδιο χρήσης.
- Για λόγους υγιεινής, η συσκευή θα πρέπει να χρησιμοποιείται μόνο από ένα άτομο.
- Μην χρησιμοποιείτε το μετασχηματιστή σε ή κοντά σε πρίζες που περιέχουν ή περιείχαν ηλεκτρικό σύστημα ανανέωσης αέρα, ώστε να αποφευχθεί τυχόν ανεπανόρθωτη βλάβη στον μετασχηματιστή.
- Μην χρησιμοποιείτε ποτέ πεπιεσμένο αέρα, συρμάτινα σφουγγαράκια, στιλβωτικά καθαριστικά ή υγρά όπως πετρέλαιο ή ασετόν για τον καθαρισμό της συσκευής.
- Αν η ξυριστική σας μηχανή συνοδεύεται από σύστημα καθαρισμού, να χρησιμοποιείτε πάντα το γνήσιο υγρό καθαρισμού της Philips (ανταλλακτικό ή μπουκάλι, ανάλογα με τον τύπο του συστήματος καθαρισμού).



- Τοποθετείτε πάντα το σύστημα καθαρισμού σε σταθερή, επίπεδη και οριζόντια επιφάνεια για να αποφύγετε τις διαρροές.
- Αν το σύστημα καθαρισμού σας χρησιμοποιεί ανταλλακτικό φίλτρο καθαρισμού, να βεβαιώνετε πάντα ότι το καπάκι του φίλτρου είναι κλειστό πριν χρησιμοποιήσετε τη συσκευή είτε για καθαρισμό είτε για φόρτιση της ξυριστικής σας μηχανής.
- Όταν το σύστημα καθαρισμού είναι έτοιμο για χρήση, μην το μετακινείτε, ώστε να μην προκληθεί διαρροή του υγρού καθαρισμού.
- Ενδέχεται να τρέξει νερό από την υποδοχή στο κάτω μέρος της συσκευής όταν την ξεπλένετε. Αυτό είναι φυσιολογικό και ακίνδυνο, καθώς όλα τα ηλεκτρονικά κυκλώματα περικλείονται σε σφραγισμένη μονάδα τροφοδοσίας μέσα στην ξυριστική μηχανή.

Ηλεκτρομαγνητικά Πεδία (EMF)

- Η συγκεκριμένη συσκευή της Philips συμμορφώνεται με όλα τα ισχύοντα πρότυπα και τους κανονισμούς σχετικά με την έκθεση σε ηλεκτρομαγνητικά πεδία.

Γενικά

- Αυτή η ξυριστική μηχανή είναι αδιάβροχη. Είναι κατάλληλη για χρήση στο μπάνιο ή στο ντους, καθώς και για να την καθαρίζετε κάτω από τη βρύση. Για λόγους ασφαλείας, η ξυριστική μηχανή μπορεί να χρησιμοποιηθεί μόνο χωρίς καλώδιο.
- Η συσκευή είναι κατάλληλη για τάση ρεύματος που κυμαίνεται από 100 έως 240 V.
- Ο μετασχηματιστής μετατρέπει τα 100-240 V σε ασφαλή χαμηλή τάση, μικρότερη των 24 V.



Η οθόνη

Φόρτιση

Ένδειξη φόρτισης μπαταρίας με 3 λυχνίες

- Η φόρτιση διαρκεί περίπου 1 ώρα
- Γρήγορη φόρτιση: Όταν η συσκευή είναι συνδεδεμένη στην πρίζα, οι λυχνίες της ένδειξης φόρτισης της μπαταρίας ανάβουν συνεχόμενα η μία μετά την άλλη. Μόλις η συσκευή έχει αρκετή ενέργεια για ένα ξύρισμα, η κάτω λυχνία της ένδειξης φόρτισης της μπαταρίας αναβοσβήνει αργά.
- Αν αφήσετε τη συσκευή συνδεδεμένη στην πρίζα, η διαδικασία φόρτισης συνεχίζεται. Η φόρτιση της συσκευής υποδεικνύεται ως εξής: Πρώτα αναβοσβήνει η κάτω λυχνία και κατόπιν ανάβει σταθερά. Έπειτα αναβοσβήνει η δεύτερη λυχνία και κατόπιν ανάβει σταθερά, και ούτω καθεξής μέχρι να φορτιστεί πλήρως η συσκευή.

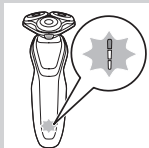

Ένδειξη φόρτισης μπαταρίας με 1 λυχνία

- Η φόρτιση διαρκεί περίπου 1 ώρα.
- Γρήγορη φόρτιση: Όταν η συσκευή δεν έχει αρκετή ενέργεια για ένα ξύρισμα, η ένδειξη φόρτισης μπαταρίας αναβοσβήνει γρήγορα. Όταν η ένδειξη φόρτισης μπαταρίας αρχίζει να αναβοσβήνει αργά, η συσκευή έχει αρκετή ενέργεια για ένα ξύρισμα.
- Αν αφήσετε τη συσκευή συνδεδεμένη στην πρίζα, η διαδικασία φόρτισης συνεχίζεται. Ως υπόδειξη ότι η συσκευή φορτίζεται, η ένδειξη φόρτισης μπαταρίας αναβοσβήνει αργά.



Μπαταρία πλήρως φορτισμένη

Σημείωση: Αυτή η συσκευή μπορεί να χρησιμοποιηθεί μόνο χωρίς καλώδιο.

Σημείωση: Όταν η μπαταρία φορτιστεί πλήρως, η οθόνη απενεργοποιείται αυτόματα μετά από 30 λεπτά. Αν πατήσετε το κουμπί ενεργοποίησης/ απενεργοποίησης κατά τη διάρκεια της φόρτισης, το σύμβολο “αποσυνδέστε για χρήση” αναβοσβήνει με λευκό χρώμα για να σας υπενθυμίσει ότι πρέπει να αποσυνδέσετε τη συσκευή από την πρίζα.

Όταν η μπαταρία φορτιστεί πλήρως, όλες οι λυχνίες της ένδειξης φόρτισης της μπαταρίας ανάβουν σταθερά.

- Ένδειξη φόρτισης μπαταρίας με 3 λυχνίες

- Ένδειξη φόρτισης μπαταρίας με 1 λυχνία

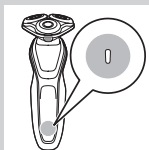
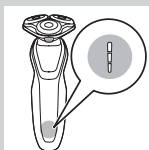

Χαμηλή μπαταρία

Όταν η μπαταρία είναι σχεδόν άδεια, η ένδειξη φόρτισης μπαταρίας αναβοσβήνει με πορτοκαλί χρώμα.

- Ένδειξη φόρτισης μπαταρίας με 3 λυχνίες

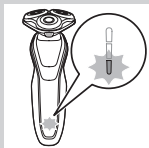



- Ένδειξη φόρτισης μπαταρίας με 1 λυχνία

Υπολειπόμενη ισχύς μπαταρίας



Ένδειξη φόρτισης μπαταρίας με 3 λυχνίες

- Η υπολειπόμενη ισχύς της μπαταρίας υποδεικνύεται από τις λυχνίες της ένδειξης φόρτισης της μπαταρίας, οι οποίες ανάβουν σταθερά.

Υπενθύμιση “αποσυνδέστε για χρήση”

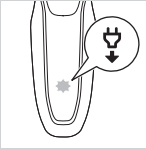

- Η συσκευή είναι εφοδιασμένη με μια υπενθύμιση “αποσυνδέστε για χρήση”. Το σύμβολο “αποσυνδέστε για χρήση” αρχίζει να αναβοσβήνει για να σας υπενθυμίσει ότι πρέπει να αποσυνδέσετε τη συσκευή από το μετασχηματιστή για να μπορέσετε να την ενεργοποιήσετε.

Υπενθύμιση καθαρισμού

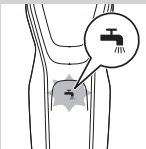

- Για άριστη απόδοση στο ξύρισμα, σας συμβουλεύουμε να καθαρίζετε την ξυριστική μηχανή μετά από κάθε χρήση.
- Όταν απενεργοποιείτε την ξυριστική μηχανή, αναβοσβήνει η υπενθύμιση καθαρισμού για να σας υπενθυμίσει ότι πρέπει να την καθαρίσετε.

Κλείδωμα ταξιδίου

Όταν πρόκειται να ταξιδέψετε μπορείτε να κλειδώσετε την ξυριστική μηχανή. Το κλείδωμα ταξιδίου αποτρέπει την κατά λάθος ενεργοποίηση της ξυριστικής μηχανής.

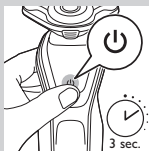

Ενεργοποίηση του κλειδώματος ταξιδίου

1 Πατήστε το κουμπί ενεργοποίησης/ απενεργοποίησης για 3 δευτερόλεπτα, ώστε να μεταβείτε στη λειτουργία κλειδώματος ταξιδίου.

- Όταν ενεργοποιείτε το κλείδωμα ταξιδίου, το σύμβολο κλειδώματος ταξιδίου ανάβει σταθερά. Όταν είναι ενεργοποιημένο το κλείδωμα ταξιδίου, το σύμβολο κλειδώματος ταξιδίου αναβοσβήνει.



Απενεργοποίηση του κλειδώματος ταξιδίου

1 Πατήστε το κουμπί ενεργοποίησης/ απενεργοποίησης για 3 δευτερόλεπτα.

- Το σύμβολο κλειδώματος ταξιδίου αναβοσβήνει και στη συνέχεια ανάβει σταθερά. Η ξυριστική μηχανή είναι τώρα και πάλι έτοιμη για χρήση.



Αντικατάσταση των ξυριστικών κεφαλών

Για μέγιστη απόδοση στο ξύρισμα, σας συμβουλεύουμε να αντικαθιστάτε τις κεφαλές ξυρίσματος κάθε δύο χρόνια.

- Η συσκευή είναι εφοδιασμένη με μια υπενθύμιση αντικατάστασης, η οποία σας υπενθυμίζει πότε πρέπει να αντικαταστήσετε τις ξυριστικές κεφαλές. Η υπενθύμιση αντικατάστασης ανάβει σταθερά.

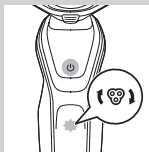

Σημείωση: Μετά την αντικατάσταση των ξυριστικών κεφαλών, θα πρέπει να επαναφέρετε την υπενθύμιση αντικατάστασης πατώντας το κουμπί ενεργοποίησης/απενεργοποίησης για 7 δευτερόλεπτα.

Ρύθμιση Turbo (μόνο σε συγκεκριμένους τύπους)

Η συσκευή είναι εφοδιασμένη με μια ρύθμιση Turbo ή Turbo+. Αυτή η ρύθμιση προορίζεται για ταχύτερο και εντονότερο ξύρισμα και σας βοηθά να αντιμετωπίσετε τα πιο δύσκολα σημεία.

Ενεργοποίηση της ρύθμισης Turbo

- 1** Για να ενεργοποιήσετε τη ρύθμιση Turbo, πατήστε το κουμπί Turbo μία φορά.

Απενεργοποίηση της ρύθμισης Turbo

- 1** Για να απενεργοποιήσετε τη ρύθμιση Turbo, πατήστε ξανά το κουμπί Turbo μία φορά.

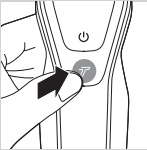

Φόρτιση

Η φόρτιση διαρκεί περίπου 1 ώρα.

Σημείωση: Αυτή η συσκευή μπορεί να χρησιμοποιηθεί μόνο χωρίς καλώδιο.

Φορτίστε την ξυριστική μηχανή πριν την χρησιμοποιήσετε για πρώτη φορά και όταν η οθόνη δείχνει ότι η μπαταρία είναι σχεδόν άδεια.

Φόρτιση με το μετασχηματιστή

- 1** Συνδέστε το μικρό βύσμα στη συσκευή και το μετασχηματιστή στην πρίζα.

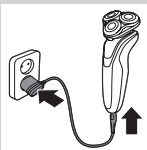

Φόρτιση στο σύστημα SmartClean (μόνο σε συγκεκριμένους τύπους)

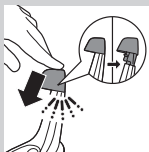

1 Συνδέστε το μικρό βύσμα στο σύστημα SmartClean.

2 Συνδέστε τον μετασχηματιστή στην πρίζα.

3 Πιέστε προς τα κάτω το επάνω κάλυμμα για να μπορέσετε να τοποθετήσετε την ξυριστική μηχανή στην υποδοχή ("κλικ").

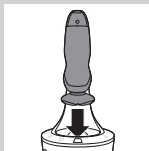

4 Κρατήστε την ξυριστική μηχανή ανάποδα πάνω από το εξάρτημα συγκράτησης. Βεβαιωθείτε ότι το μπροστινό μέρος της ξυριστικής μηχανής είναι στραμμένο προς το σύστημα SmartClean.

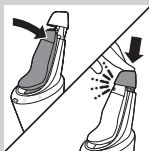

5 Τοποθετήστε την ξυριστική μηχανή στην υποδοχή, γείρετε την ξυριστική μηχανή προς τα πίσω και πιέστε προς τα κάτω το επάνω κάλυμμα για να συνδέσετε την ξυριστική μηχανή ("κλικ").

- Το σύμβολο της μπαταρίας αναβοσβήνει αργά, υποδεικνύοντας ότι η ξυριστική μηχανή φορτίζεται.

Χρήση της ξυριστικής μηχανής

Ενεργοποίηση/απενεργοποίηση της συσκευής

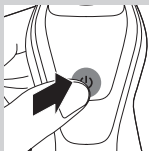

1 Για να ενεργοποιήσετε τη συσκευή, πατήστε το κουμπί ενεργοποίησης/απενεργοποίησης μία φορά.

2 Για να απενεργοποιήσετε τη συσκευή, πατήστε το κουμπί ενεργοποίησης/απενεργοποίησης μία φορά.

- Ένδειξη φόρτισης μπαταρίας με 3 λυχνίες:
Η οθόνη φωτίζεται για λίγα δευτερόλεπτα, για να δείξει την κατάσταση υπολειπόμενης ισχύος μπαταρίας.

Ξύρισμα

Περίοδος προσαρμογής δέρματος

Τις πρώτες φορές που θα ξυριστείτε ενδέχεται να μην έχετε τα αναμενόμενα αποτελέσματα και να νιώθετε το δέρμα σας ελαφρώς ερεθισμένο. Αυτό είναι φυσιολογικό. Το δέρμα και τα γένια σας χρειάζονται χρόνο για να προσαρμοστούν σε οποιοδήποτε καινούριο σύστημα ξυρίσματος. Σας συνιστούμε να ξυρίζετε τακτικά (τουλάχιστον 3 φορές την εβδομάδα) με αυτήν την ξυριστική μηχανή για μια περίοδο 3 εβδομάδων, ώστε να επιτρέψετε στο δέρμα σας να προσαρμοστεί.

Σημείωση: Αυτή η συσκευή μπορεί να χρησιμοποιηθεί μόνο χωρίς καλώδιο.

1 Ενεργοποιήστε τη συσκευή.



- 2** Μετακινήστε τις ξυριστικές κεφαλές πάνω στο δέρμα σας με κυκλικές κινήσεις.

Σημείωση: Μην κάνετε ευθείες κινήσεις.

- 3** Καθαρίστε την ξυριστική μηχανή μετά τη χρήση (ανατρέξτε στο κεφάλαιο “Καθαρισμός και συντήρηση”).

Ξύρισμα σε βρεγμένο δέρμα

Μπορείτε να χρησιμοποιήσετε αυτήν την ξυριστική μηχανή στο ντους ή σε βρεγμένο δέρμα με αφρό ή τζελ ξυρίσματος.

Για ξύρισμα με αφρό ή τζελ ξυρίσματος, ακολουθήστε τα παρακάτω βήματα:

- 1** Βρέξτε με λίγο νερό το πρόσωπό σας.

- 2** Απλώστε αφρό ή τζελ ξυρίσματος στην επιδερμίδα σας.

- 3** Ξεπλύνετε τη μονάδα ξυρίσματος με νερό βρύσης για να εξασφαλιστεί ότι η ξυριστική μηχανή θα γλιστράει ομαλά πάνω στο δέρμα σας.

- 4** Ενεργοποιήστε την ξυριστική μηχανή.

- 5** Μετακινήστε τις ξυριστικές κεφαλές πάνω στο δέρμα σας με κυκλικές κινήσεις.

Σημείωση: Ξεπλένετε τακτικά την ξυριστική μηχανή με νερό βρύσης για να εξασφαλιστεί η συνεχής ομαλή κύλιση της πάνω στο δέρμα σας.

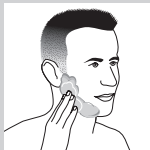

- 6** Σκουπίστε με μια πετσέτα το πρόσωπό σας και καθαρίζετε σχολαστικά την ξυριστική μηχανή μετά από κάθε χρήση (ανατρέξτε στο κεφάλαιο “Καθαρισμός και συντήρηση”).

Σημείωση: Φροντίστε να απομακρύνετε εντελώς με άφθονο νερό τα υπολείμματα αφρού ή τζελ ξυρίσματος από την ξυριστική μηχανή.

Ρύθμιση Turbo (μόνο σε συγκεκριμένους τύπους)

Η συσκευή είναι εφοδιασμένη με μια ρύθμιση Turbo ή Turbo+ για εύκολο ξύρισμα στα πιο δύσκολα σημεία.

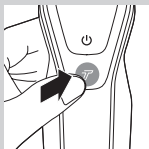

- 1** Ενεργοποιήστε την ξυριστική μηχανή.
- 2** Πατήστε το κουμπί Turbo μία φορά για να ενεργοποιήσετε τη ρύθμιση Turbo, αν θέλετε να ξυρίσετε γρηγορότερα τα πιο δύσκολα σημεία.



- 3** Μετακινήστε τις ξυριστικές κεφαλές πάνω στο δέρμα σας με κυκλικές κινήσεις.

Σημείωση: Μην κάνετε ευθείες κινήσεις.

- 4** Για να απενεργοποιήσετε τη ρύθμιση Turbo, απλώς πατήστε το κουμπί Turbo μία φορά.

Χρήση των κουμπωτών εξαρτημάτων

Σημείωση: Τα παρεχόμενα εξαρτήματα ενδέχεται να διαφέρουν για διαφορετικά προϊόντα. Η συσκευασία δείχνει τα εξαρτήματα που παρέχονται με τη συσκευή σας.

Αφαίρεση/τοποθέτηση των κουμπωτών εξαρτημάτων

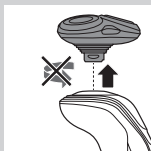

- 1** Βεβαιωθείτε ότι η συσκευή είναι απενεργοποιημένη.
- 2** Τραβήξτε ίσια προς τα έξω το εξάρτημα και αφαιρέστε το από τη συσκευή.

Σημείωση: Μην περιστρέφετε το εξάρτημα ενώ το τραβάτε από τη συσκευή.



- 3** Εισαγάγετε την προεξοχή του εξαρτήματος στην υποδοχή στο επάνω μέρος της συσκευής. Στη συνέχεια, πιέστε το εξάρτημα προς τα κάτω για να το συνδέσετε στη συσκευή (“κλικ”).

Χρήση του τρίμερ

Μπορείτε να χρησιμοποιήσετε το τρίμερ για να περιποιηθείτε τις φαβορίτες και το μουστάκι σας.



- 1** Βεβαιωθείτε ότι η συσκευή είναι απενεργοποιημένη.
- 2** Εισαγάγετε την προεξοχή του εξαρτήματος στην υποδοχή στο επάνω μέρος της ξυριστικής μηχανής. Στη συνέχεια, πιέστε το τρίμερ προς τα κάτω για να το συνδέσετε στη συσκευή (“κλικ”).



- 3** Ενεργοποιήστε τη συσκευή.
- 4** Τώρα μπορείτε να ξεκινήσετε την κοπή.
- 5** Καθαρίστε το εξάρτημα μετά τη χρήση (ανατρέξτε στο κεφάλαιο “Καθαρισμός και συντήρηση”).

Χρήση του εξαρτήματος περιποίησης γενιών



- 1** Βεβαιωθείτε ότι η συσκευή είναι απενεργοποιημένη.
- 2** Εισαγάγετε την προεξοχή του εξαρτήματος στην υποδοχή στο επάνω μέρος της συσκευής. Στη συνέχεια, πιέστε το εξάρτημα προς τα κάτω για να το συνδέσετε στη συσκευή (“κλικ”).

Χρήση του εξαρτήματος περιποίησης γενιών με χτένα

Μπορείτε να χρησιμοποιήσετε το εξάρτημα περιποίησης γενιών με συνδεδεμένη τη χτένα για να διαμορφώσετε τα γένια σας με μία σταθερή ρύθμιση, αλλά και με διαφορετικές ρυθμίσεις μήκους. Μπορείτε επίσης να το χρησιμοποιήσετε για να τριμάρετε πρώτα τυχόν μακριές τρίχες προτού ξυριστείτε, για πιο άνετο ξύρισμα.

Οι ρυθμίσεις μήκους των τριχών στο εξάρτημα περιποίησης γενιών αντιστοιχούν στο μήκος που απομένει μετά το κόψιμο των τριχών και κυμαίνονται από 1 έως 5 χιλ.



- 1** Σύρετε τη χτένα μέσα στις εγχοπές-οδηγούς και στις δύο πλευρές του εξαρτήματος (“κλικ”).
- 2** Πατήστε τον επιλογέα μήκους και μετά τραβήξτε τον προς τα δεξιά ή τα αριστερά για να επιλέξετε τη ρύθμιση μήκους που επιθυμείτε.
- 3** Ενεργοποιήστε τη συσκευή.

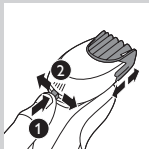



- 4** Τώρα μπορείτε να ξεκινήσετε την περιποίηση των γενιών σας, **μετακινώντας το εξάρτημα προς τα επάνω με ελαφριά πίεση και διασφαλίζοντας ότι το μπροστινό μέρος της χτένας ακουμπά εντελώς το δέρμα.**

- 5** Καθαρίστε το εξάρτημα μετά τη χρήση (ανατρέξτε στο κεφάλαιο “Καθαρισμός και συντήρηση”).

Χρήση του εξαρτήματος περιποίησης γενιών χωρίς χτένα

Μπορείτε να χρησιμοποιήσετε το εξάρτημα περιποίησης γενιών χωρίς τη χτένα, για να διαμορφώσετε το περίγραμμα στα γένια, στο μουστάκι, στις φαβορίτες ή στο λαιμό σας σε μήκος 0,5 χιλ.

- 1** Τραβήξτε τη χτένα για να την αφαιρέσετε από το εξάρτημα.

Σημείωση: Πιάστε τη χτένα στο κέντρο και τραβήξτε την για να την αφαιρέσετε από το εξάρτημα. Μην τραβάτε τις πλευρές της χτένας.

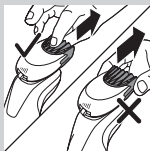

- 2** Ενεργοποιήστε τη συσκευή.

- 3** Τώρα μπορείτε να ξεκινήσετε να διαμορφώνετε το περίγραμμα στα γένια, στο μουστάκι, στις φαβορίτες ή στο λαιμό σας, **μετακινώντας το εξάρτημα περιποίησης προς τα κάτω με ελαφριά πίεση, κρατώντας το κάθετο προς το δέρμα.**



- 4** Καθαρίστε το εξάρτημα μετά τη χρήση (ανατρέξτε στο κεφάλαιο “Καθαρισμός και συντήρηση”).

Χρήση της βούρτσας (βουρτσάκι) καθαρισμού

Χρησιμοποιήστε το περιστρεφόμενο βουρτσάκι καθαρισμού με την κρέμα καθημερινού καθαρισμού σας. Το βουρτσάκι καθαρισμού αφαιρεί τη λιπαρότητα και τη βρομιά και σας βοηθά να αποκτήσετε υγιές δέρμα χωρίς λιπαρότητα.



- 1** Εισαγάγετε την προεξοχή του εξαρτήματος στην υποδοχή στο επάνω μέρος της συσκευής. Στη συνέχεια, πιέστε το εξάρτημα προς τα κάτω για να το συνδέσετε στη συσκευή (“κλικ”).



- 2** Υγράνετε το εξάρτημα με νερό. Μην χρησιμοποιείτε τη συσκευή με στεγνή κεφαλή βουρτσίσματος, καθώς κάτι τέτοιο μπορεί να ερεθίσει το δέρμα.

Συμβουλή: Χρησιμοποιήστε το εξάρτημα προτού ξυριστείτε, για ευκολότερο ξύρισμα και πιο υγιεινά αποτελέσματα.



- 3** Ρίξτε νερό και απλώστε ένα προϊόν καθαρισμού προσώπου στο πρόσωπό σας.
- 4** Τοποθετήστε το εξάρτημα στο δεξιό μάγουλο.

- 5** Ενεργοποιήστε τη συσκευή.



- 6** Μετακινήστε απαλά το εξάρτημα πάνω στο δέρμα σας από τη μύτη προς το αυτί. Μην πιέζετε το εξάρτημα πολύ δυνατά πάνω στο δέρμα, ώστε η θεραπεία να γίνεται πάντα με άνεση.

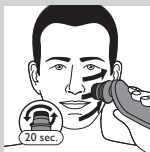

- 7** Μετά από περίπου 20 δευτερόλεπτα, μπορείτε να μετακινήσετε το εξάρτημα στο αριστερό μάγουλο και να ξεκινήσετε να καθαρίζετε αυτό το τμήμα του προσώπου σας.

Προσοχή: Μην καθαρίζετε την ευαίσθητη περιοχή γύρω από τα μάτια σας.



- 8** Μετά από περίπου 20 δευτερόλεπτα, μπορείτε να μετακινήσετε το εξάρτημα στο μέτωπό σας και να ξεκινήσετε να καθαρίζετε αυτό το τμήμα του προσώπου σας. Μετακινήστε απαλά το εξάρτημα από τα αριστερά προς τα δεξιά.

Σημείωση: Σας συμβουλεύουμε να μην υπερβάλλετε με τη διαδικασία του καθαρισμού και να μην καθαρίζετε καμία ζώνη για περισσότερο από 20 δευτερόλεπτα.



- 9** Μετά τη θεραπεία, ξεπλύνετε και στεγνώστε το πρόσωπό σας. Το πρόσωπό σας είναι τώρα έτοιμο για το επόμενο βήμα της καθημερινής σας φροντίδας.
- 10** Καθαρίστε το εξάρτημα μετά τη χρήση (ανατρέξτε στο κεφάλαιο “Καθαρισμός και συντήρηση”).

Καθαρισμός και συντήρηση

Σημείωση: Τα παρεχόμενα εξαρτήματα ενδέχεται να διαφέρουν για διαφορετικά προϊόντα. Η συσκευασία δείχνει τα εξαρτήματα που παρέχονται με τη συσκευή σας.

Καθαρισμός της ξυριστικής μηχανής στη σύστημα SmartClean (μόνο σε συγκεκριμένους τύπους)



Μην γέρνετε το σύστημα SmartClean, ώστε να αποφύγετε τις διαρροές.

Σημείωση: Κρατήστε το σύστημα SmartClean όσο το προετοιμάζετε για χρήση.

Σημείωση: Αν καθαρίζετε την ξυριστική μηχανή στο σύστημα SmartClean μία φορά την εβδομάδα, η κασέτα SmartClean θα διαρκέσει περίπου τρεις μήνες.

Προετοιμασία του συστήματος SmartClean για χρήση



1 Συνδέστε το μικρό βύσμα στο πίσω μέρος του συστήματος SmartClean.

2 Συνδέστε τον μετασχηματιστή στην πρίζα.

3 Πατήστε το κουμπί στο πλάι του συστήματος SmartClean και ανασηκώστε το επάνω μέρος του συστήματος SmartClean.

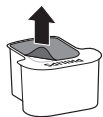

4 Βγάλτε το κάλυμμα από την κασέτα καθαρισμού.



5 Τοποθετήστε την κασέτα καθαρισμού στο σύστημα SmartClean.

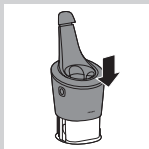

- 6** Σπρώξτε το επάνω τμήμα του συστήματος SmartClean πάλι προς τα κάτω (“κλικ”).

Χρήση του συστήματος SmartClean

Να φροντίζετε πάντα να τινάζετε το νερό από την ξυριστική μηχανή πριν την τοποθετήσετε στο σύστημα SmartClean.

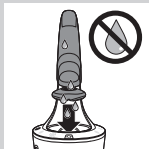

- 1** Πιέστε προς τα κάτω το επάνω κάλυμμα για να μπορέσετε να τοποθετήσετε την ξυριστική μηχανή στην υποδοχή (“κλικ”).

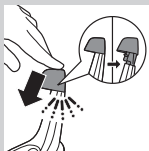

- 2** Κρατήστε την ξυριστική μηχανή ανάποδα πάνω από το εξάρτημα συγκράτησης. Βεβαιωθείτε ότι το μπροστινό μέρος της ξυριστικής μηχανής είναι στραμμένο προς το σύστημα SmartClean.

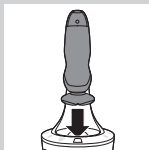

- 3** Τοποθετήστε την ξυριστική μηχανή στην υποδοχή, γείρετε την ξυριστική μηχανή προς τα πίσω και πιέστε προς τα κάτω το επάνω κάλυμμα για να συνδέσετε την ξυριστική μηχανή (“κλικ”).



- Το σύμβολο της μπαταρίας αναβοσβήνει αργά, υποδεικνύοντας ότι η ξυριστική μηχανή φορτίζεται.

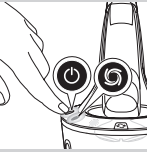

4 Πατήστε το κουμπί ενεργοποίησης/ απενεργοποίησης στο σύστημα SmartClean για να ξεκινήσει το πρόγραμμα καθαρισμού.

- Κατά τη διάρκεια του προγράμματος καθαρισμού (το οποίο διαρκεί περίπου 10 λεπτά), το σύμβολο καθαρισμού αναβοσβήνει.
- Μόλις το πρόγραμμα καθαρισμού ολοκληρωθεί, η λυχνία ετοιμότητας ανάβει σταθερά.
- Το σύμβολο μπαταρίας ανάβει σταθερά υποδεικνύοντας ότι η ξυριστική μηχανή είναι πλήρως φορτισμένη. Αυτή η διαδικασία διαρκεί περίπου 1 ώρα.

Σημείωση: Αν πατήσετε το κουμπί ενεργοποίησης/ απενεργοποίησης του συστήματος SmartClean κατά τη διάρκεια του προγράμματος καθαρισμού, το πρόγραμμα διακόπτεται. Σε αυτήν την περίπτωση, το σύμβολο καθαρισμού σταματά να αναβοσβήνει.

Σημείωση: Αν αποσυνδέσετε το τροφοδοτικό από την πρίζα κατά τη διάρκεια του προγράμματος καθαρισμού, το πρόγραμμα διακόπτεται.

Σημείωση: 30 λεπτά μετά την ολοκλήρωση της φόρτισης, το σύστημα SmartClean απενεργοποιείται αυτόματα.

5 Αφήστε την ξυριστική μηχανή να στεγνώσει. Μπορείτε να την αφήσετε στο σύστημα SmartClean μέχρι το επόμενο ξύρισμα. Επίσης, μπορείτε να αφαιρέσετε την ξυριστική μηχανή από το σύστημα SmartClean, να την τινάξετε ελαφρά για να φύγει το περιττό νερό, ανοίξετε τη μονάδα ξυρίσματος και αφήστε την ξυριστική μηχανή να στεγνώσει μόνη της.

Αντικατάσταση της κασέτας του συστήματος SmartClean

Αν καθαρίζετε την ξυριστική μηχανή στο σύστημα SmartClean μία φορά την εβδομάδα, η κασέτα SmartClean θα διαρκέσει περίπου τρεις μήνες. Αντικαταστήστε την κασέτα καθαρισμού όταν το σύμβολο αντικατάστασης αναβοσβήνει με πορτοκαλί χρώμα ή όταν δεν είστε πλέον ικανοποιημένοι με το αποτέλεσμα καθαρισμού. Αν το χρησιμοποιείτε μία φορά την εβδομάδα, η κασέτα SmartClean θα διαρκέσει περίπου τρεις μήνες.

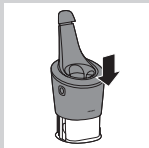
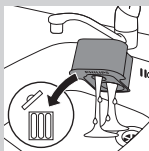
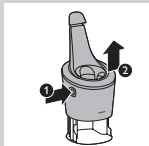

- 1** Πατήστε το κουμπί στο πλάι του συστήματος SmartClean και ανασηκώστε το επάνω μέρος του συστήματος SmartClean.
- 2** Αφαιρέστε την κενή κασέτα καθαρισμού από το σύστημα SmartClean και αδειάστε το υγρό καθαρισμού που της έχει απομείνει. Μπορείτε απλά να αδειάσετε το υγρό καθαρισμού στο νεροχύτη.
- 3** Πετάξτε την άδεια κασέτα καθαρισμού.
- 4** Βγάλτε τη νέα κασέτα καθαρισμού από τη συσκευασία της και τραβήξτε το κάλυμμα από την κασέτα.
- 5** Τοποθετήστε τη νέα κασέτα καθαρισμού στο σύστημα SmartClean.
- 6** Σπρώξτε το επάνω τμήμα του συστήματος SmartClean πάλι προς τα κάτω (“κλικ”).

Καθαρισμός της ξυριστικής μηχανής με νερό βρύσης

Καθαρίζετε την ξυριστική μηχανή μετά από κάθε ξύρισμα για άριστη απόδοση στο ξύρισμα.

Να προσέχετε με το ζεστό νερό. Ελέγχετε πάντα τη θερμοκρασία του νερού προκειμένου να μην κάψετε τα χέρια σας.

Μην στεγνώνετε ποτέ τη μονάδα ξυρίσματος με πετσέτα ή χαρτομάντηλο, καθώς αυτό μπορεί να προκαλέσει βλάβη στις ξυριστικές κεφαλές.

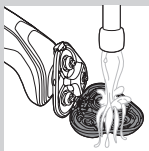
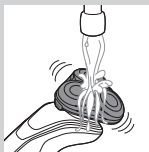

- 1** Ξεπλύνετε τη μονάδα ξυρίσματος με ζεστό νερό κάτω από τη βρύση για λίγη ώρα.
- 2** Πιέστε το κουμπί απασφάλισης και ανοίξτε τη μονάδα ξυρίσματος.
- 3** Ξεπλύνετε την υποδοχή της ξυριστικής κεφαλής με ζεστό νερό κάτω από τη βρύση για 30 δευτερόλεπτα.
- 4** Τινάζτε προσεκτικά για να απομακρύνετε το νερό και αφήστε την υποδοχή της ξυριστικής κεφαλής να στεγνώσει.
- 5** Κλείστε την υποδοχή ξυριστικής κεφαλής (“κλικ”).

Μέθοδος σχολαστικού καθαρισμού

Βεβαιωθείτε ότι η συσκευή είναι απενεργοποιημένη.



- 1** Πιέστε το κουμπί απασφάλισης και ανοίξτε τη μονάδα ξυρίσματος.



- 2** Τραβήξτε την υποδοχή των ξυριστικών κεφαλών από το κάτω μέρος της μονάδας ξυρίσματος.

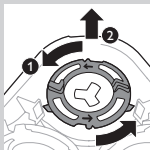

- 3** Γυρίστε τους δακτυλίους συγκράτησης αριστερόστροφα και αφαιρέστε τους.

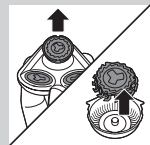

- 4** Αφαιρέστε τις ξυριστικές κεφαλές από την υποδοχή των ξυριστικών κεφαλών. Η κάθε ξυριστική κεφαλή αποτελείται από έναν κόφτη και έναν οδηγό.

Σημείωση: Μην καθαρίζετε πάνω από έναν κόφτη και οδηγό τη φορά, καθώς αποτελούν σετ μεταξύ τους. Σε περίπτωση που τοποθετήσετε κάποιον κόφτη σε λάθος οδηγό ξυρίσματος, ενδέχεται να μεσολαβήσει διάστημα αρκετών εβδομάδων μέχρι να αποκατασταθεί η άριστη απόδοση στο ξύρισμα.

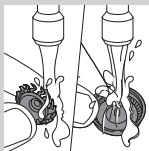

- 5** Καθαρίστε τον κόφτη και τον οδηγό κάτω από τη βρύση.

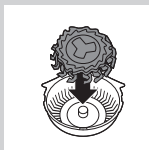

- 6** Μετά τον καθαρισμό, τοποθετήστε ξανά τον κόφτη πίσω στον οδηγό.

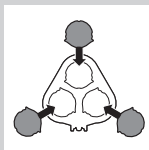

- 7** Τοποθετήστε ξανά τις ξυριστικές κεφαλές στην υποδοχή τους.

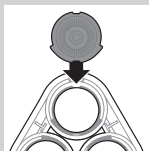

Σημείωση: Βεβαιωθείτε ότι τα άκρα των ξυριστικών κεφαλών εφαρμόζουν ακριβώς στις εγκοπές της υποδοχής της ξυριστικής κεφαλής.

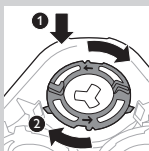

- 8** Τοποθετήστε τους δακτυλίους συγκράτησης ξανά στην υποδοχή της ξυριστικής κεφαλής και γυρίστε τους δεξιόστροφα.

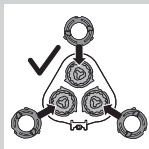

- Κάθε δακτύλιος συγκράτησης έχει δύο εγκοπές και δύο προεξοχές που εφαρμόζουν ακριβώς στις προεξοχές και στις εγκοπές της υποδοχής ξυριστικής κεφαλής.

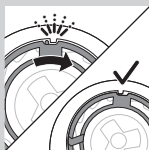

- Γυρίστε το δακτύλιο δεξιόστροφα μέχρι να ακούσετε ένα "κλικ". Ο δακτύλιος έχει στερεωθεί.

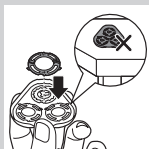

Σημείωση: Όταν τοποθετείτε ξανά τις ξυριστικές κεφαλές και τους δακτυλίους συγκράτησης, να κρατάτε πάντα την υποδοχή των ξυριστικών κεφαλών στο χέρι σας. Μην την τοποθετείτε σε οποιαδήποτε επιφάνεια, καθώς μπορεί να προκληθεί ζημιά.

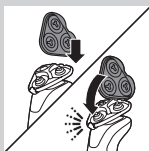

- 9** Επανατοποθετήστε το εξάρτημα συγκράτησης της υποδοχής ξυριστικής κεφαλής μέσα στην υποδοχή της μονάδας ξυρίσματος. Κλείστε την υποδοχή ξυριστικής κεφαλής ("κλικ").

Καθαρισμός των κουμπωτών εξαρτημάτων

Μην στεγνώνετε ποτέ το τρίμερ ή το εξάρτημα περιποίησης γενιών με πετσέτα ή χαρτομάντηλο, καθώς αυτό μπορεί να προκαλέσει ζημιά στα δοντάκια του εξαρτήματος κοπής.

Καθαρισμός του τρίμερ

Να καθαρίζετε το τρίμερ μετά από κάθε χρήση.

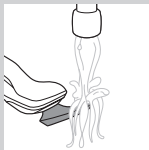

1 Ενεργοποιήστε τη συσκευή με το τρίμερ συνδεδεμένο.

2 Ξεπλύνετε το τρίμερ με ζεστό νερό βρύσης για λίγη ώρα.

3 Μετά από τον καθαρισμό, απενεργοποιήστε τη συσκευή.



4 Τινάζτε προσεκτικά για να απομακρύνετε το νερό και αφήστε το τρίμερ να στεγνώσει.

Συμβουλή: Για βέλτιστη απόδοση του φαβοριτοκόπτη, λιπαίνετε τα δοντάκια του φαβοριτοκόπτη με μια σταγόνα λάδι ραπτομηχανής κάθε έξι μήνες.

Καθαρισμός του εξαρτήματος περιποίησης γενιών

Να καθαρίζετε το εξάρτημα περιποίησης γενιών κάθε φορά που το χρησιμοποιείτε.

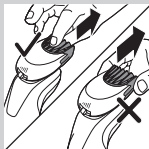

1 Τραβήξτε και βγάλτε τη χτένα από το εξάρτημα περιποίησης γενιών.

Σημείωση: Πιάστε τη χτένα στο κέντρο και τραβήξτε την για να την αφαιρέσετε από το εξάρτημα. Μην τραβάτε τις πλευρές της χτένας.

2 Ενεργοποιήστε τη συσκευή.

3 Ξεπλύνετε το εξάρτημα περιποίησης γενιών και τη χτένα ξεχωριστά με ζεστό νερό βρύσης για λίγη ώρα.

4 Μετά από τον καθαρισμό, απενεργοποιήστε τη συσκευή.

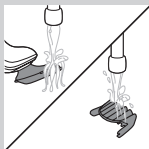

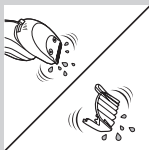

- 5** Τινάζτε προσεκτικά για να απομακρύνετε το νερό και αφήστε το εξάρτημα περιποίησης γενιών και τη χτένα να στεγνώσουν.

Συμβουλή: Για βέλτιστη απόδοση του φαβοριτοκόπτη, λιπαίνετε τα δοντάκια του φαβοριτοκόπτη με μια σταγόνα λάδι ραπτομηχανής κάθε έξι μήνες.

Καθαρισμός της βούρτσας (βουρτσάκι) καθαρισμού

Να καθαρίζετε το βουρτσάκι καθαρισμού κάθε φορά που το χρησιμοποιείτε.

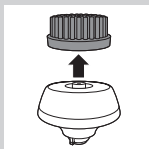

- 1** Βεβαιωθείτε ότι η συσκευή είναι απενεργοποιημένη.

- 2** Αποσυνδέστε την κεφαλή βουρτσίσματος από τη βάση της βούρτσας.



- 3** Καθαρίστε σχολαστικά και τα δύο μέρη με ζεστό νερό και ήπιο σαπούνι.



- 4** Στεγνώστε το βουρτσάκι καθαρισμού με μια πετσέτα.

Αποθήκευση

Σημείωση: Τα παρεχόμενα εξαρτήματα ενδέχεται να διαφέρουν για διαφορετικά προϊόντα. Η συσκευασία δείχνει τα εξαρτήματα που παρέχονται με τη συσκευή σας.



Σημείωση: Σας συνιστούμε να αφήσετε τη συσκευή και τα εξαρτήματά της να στεγνώσουν προτού τοποθετήσετε τα προστατευτικά καλύμματα στα εξαρτήματα και αποθηκεύσετε την ξυριστική μηχανή στη θήκη.

- Τοποθετήστε το προστατευτικό κάλυμμα στη μονάδα ξυρίσματος για να την προστατέψετε από τυχόν συσσωρευμένη βρομιά.
- Αποθηκεύστε την ξυριστική μηχανή στην παρεχόμενη θήκη.

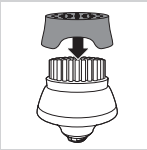

- Τοποθετήστε το προστατευτικό κάλυμμα στο βουρτσάκι καθαρισμού για να το προστατέψετε από τυχόν συσσωρευμένη βρομιά.

Αντικατάσταση

Αντικατάσταση της βούρτσας (βουρτσάκι) καθαρισμού

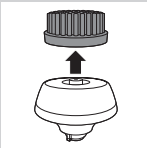

- Το εξάρτημα της βούρτσας (βουρτσάκι) καθαρισμού θα πρέπει να αντικαθίσταται κάθε 3 μήνες ή νωρίτερα αν οι ίνες έχουν παραμορφωθεί ή καταστραφεί.

Αντικατάσταση των ξυριστικών κεφαλών

Για μέγιστη απόδοση στο ξύρισμα, σας συμβουλεύουμε να αντικαθιστάτε τις κεφαλές ξυρίσματος κάθε δύο χρόνια.

Υπενθύμιση αντικατάστασης

Το σύμβολο της μονάδας ξυρίσματος θα ανάψει, υποδεικνύοντας ότι πρέπει να αντικατασταθούν οι ξυριστικές κεφαλές. Να αντικαθιστάτε αμέσως τις κατεστραμμένες ξυριστικές κεφαλές.

Να αντικαθιστάτε τις ξυριστικές κεφαλές μόνο με γνήσιες ξυριστικές κεφαλές της Philips, όπως αναφέρεται στο κεφάλαιο "Παραγγελία εξαρτημάτων".

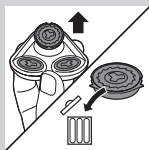
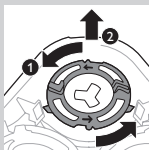
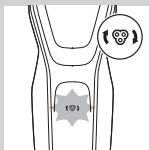

- 1** Το σύμβολο της μονάδας ξυρίσματος ανάβει σταθερά όταν απενεργοποιείτε την ξυριστική μηχανή, υποδεικνύοντας ότι πρέπει να αντικατασταθούν οι ξυριστικές κεφαλές.
- 2** Πιέστε το κουμπί απασφάλισης και ανοίξτε τη μονάδα ξυρίσματος.
- 3** Τραβήξτε την υποδοχή των ξυριστικών κεφαλών από το κάτω μέρος της μονάδας ξυρίσματος.
- 4** Γυρίστε τους δακτυλίους συγκράτησης αριστερόστροφα και αφαιρέστε τους.
- 5** Αφαιρέστε τις ξυριστικές κεφαλές από την υποδοχή και πετάξτε τις.

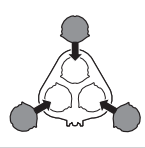

- 6** Τοποθετήστε νέες ξυριστικές κεφαλές στην υποδοχή.

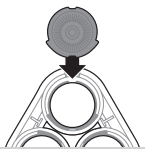

Σημείωση: Βεβαιωθείτε ότι τα άκρα των ξυριστικών κεφαλών εφαρμόζουν ακριβώς στις εγχοπές της υποδοχής ξυριστικής κεφαλής.

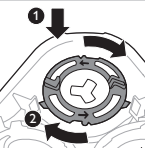

- 7** Τοποθετήστε τους δακτυλίους συγκράτησης ξανά στις ξυριστικές κεφαλές και γυρίστε τους δεξιόστροφα.

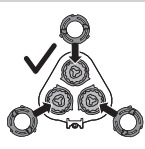

- Κάθε δακτύλιος συγκράτησης έχει δύο εγχοπές και δύο προεξοχές που εφαρμόζουν ακριβώς στις προεξοχές και στις εγχοπές της υποδοχής ξυριστικής κεφαλής.

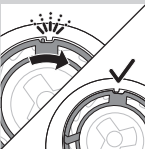

- Γυρίστε το δακτύλιο δεξιόστροφα μέχρι να ακούσετε ένα "κλικ". Ο δακτύλιος έχει στερεωθεί.

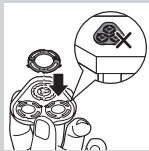

Σημείωση: Όταν τοποθετείτε ξανά τις ξυριστικές κεφαλές και τους δακτυλίους συγκράτησης, να κρατάτε την υποδοχή ξυριστικής κεφαλής στο χέρι σας. Μην τοποθετείτε την υποδοχή ξυριστικής κεφαλής σε οποιαδήποτε επιφάνεια, καθώς μπορεί να προκληθεί ζημιά.

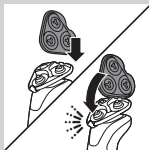

8 Επανατοποθετήστε το εξάρτημα συγκράτησης της υποδοχής ξυριστικής κεφαλής μέσα στην υποδοχή της μονάδας ξυρίσματος. Κλείστε την υποδοχή ξυριστικής κεφαλής (“κλικ”).

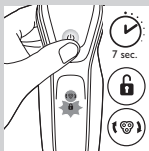

9 Για να επαναφέρετε την υπενθύμιση αντικατάστασης, πατήστε το κουμπί ενεργοποίησης/απενεργοποίησης για περίπου 7 δευτερόλεπτα.

Παραγγελία εξαρτημάτων

Για να αγοράσετε εξαρτήματα ή ανταλλακτικά, επισκεφτείτε τη διεύθυνση **www.shop.philips.com/service** ή απευθυνθείτε στον αντιπρόσωπο της Philips στην περιοχή σας. Μπορείτε επίσης να επικοινωνήσετε με το Κέντρο Εξυπηρέτησης Καταναλωτών της Philips στη χώρα σας (θα βρείτε τα στοιχεία επικοινωνίας στο φυλλάδιο της διεθνούς εγγύησης).

Διατίθενται τα εξής εξαρτήματα:

- Τροφοδοτικό HQ8505
- Ξυριστικές κεφαλές SH50 της Philips
- Σπρέι καθαρισμού ξυριστικών κεφαλών HQ110 της Philips
- Εξάρτημα περιποίησης γενιών RQ111 της Philips

- Βουρτσάκι καθαρισμού RQ585 της Philips
- Κεφαλές βουρτσίσματος RQ560, RQ563 της Philips
- Κασέτα καθαρισμού JC301, JC302, JC303, JC304, JC305

Σημείωση: Η διαθεσιμότητα των εξαρτημάτων ενδέχεται να διαφέρει ανάλογα με τη χώρα.



Κεφαλές Ξυρίσματος

- Συνιστάται η αντικατάσταση των ξυριστικών κεφαλών κάθε δύο χρόνια. Να αντικαθιστάτε πάντοτε τις ξυριστικές κεφαλές με γνήσιες ξυριστικές κεφαλές SH50 της Philips.

Ανακύκλωση



- Αυτό το σύμβολο υποδεικνύει ότι το παρόν προϊόν δεν πρέπει να απορριφθεί μαζί με τα συνηθισμένα απορρίμματα του σπιτιού σας (2012/19/ΕΕ).



- Αυτό το σύμβολο υποδηλώνει ότι το προϊόν περιέχει ενσωματωμένη επαναφορτιζόμενη μπαταρία που δεν πρέπει να απορριφθεί μαζί με τα συνηθισμένα απορρίμματα του σπιτιού σας (2006/66/ΕΚ). Σας συνιστούμε να προσκομίσετε το προϊόν σας σε ένα επίσημο σημείο συλλογής ή σε ένα εξουσιοδοτημένο κέντρο επισκευών της Philips, ώστε η επαναφορτιζόμενη μπαταρία να αφαιρεθεί από κάποιον επαγγελματία.
- Ακολουθήστε τους εγχώριους κανονισμούς για την ξεχωριστή συλλογή ηλεκτρικών και ηλεκτρονικών προϊόντων και των επαναφορτιζόμενων μπαταριών. Η σωστή μέθοδος απόρριψης συμβάλλει στην αποφυγή αρνητικών επιπτώσεων για το περιβάλλον και την ανθρώπινη υγεία.

Αφαίρεση της επαναφορτιζόμενης μπαταρίας της ξυριστικής μηχανής

Αφαιρέστε την επαναφορτιζόμενη μπαταρία μόνο όταν πρόκειται να απορρίψετε την ξυριστική μηχανή. Βεβαιωθείτε ότι η μπαταρία είναι εντελώς άδεια όταν πρόκειται να την αφαιρέσετε.

Να είστε προσεκτικοί καθώς οι επαφές της μπαταρίας είναι κοφτερές.

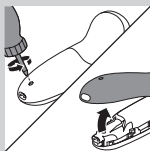

1 Αφαιρέστε τη βίδα στο πίσω τμήμα με ένα κατσαβίδι. Στη συνέχεια, αφαιρέστε το πίσω τμήμα.

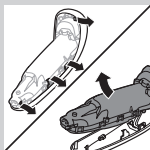

2 Λυγίστε στο πλάι τα άγκιστρα και αφαιρέστε τη μονάδα τροφοδοσίας.

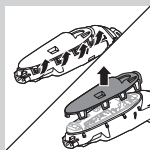

3 Σπάστε τα κουμπωτά άγκιστρα και αφαιρέστε το μπροστινό τμήμα της μονάδας τροφοδοσίας.

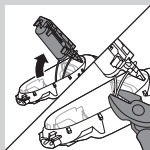

4 Βγάλτε τη θήκη της μπαταρίας και κόψτε τα ελάσματα της μπαταρίας με μια πένσα.

Εγγύηση και υποστήριξη

Αν χρειάζεστε πληροφορίες ή υποστήριξη, επισκεφτείτε τη διεύθυνση www.philips.com/support ή διαβάστε το ξεχωριστό φυλλάδιο της διεθνούς εγγύησης.

Περιορισμοί εγγύησης

Οι ξυριστικές κεφαλές (κόπτες και οδηγοί) δεν καλύπτονται από τους όρους της διεθνούς εγγύησης καθώς υπόκεινται σε φθορά.

Αντιμετώπιση προβλημάτων

Αυτό το κεφάλαιο συνοψίζει τα πιο συνηθισμένα προβλήματα που μπορεί να αντιμετωπίσετε με τη συσκευή. Αν δεν μπορείτε να λύσετε το πρόβλημα με τις παρακάτω πληροφορίες, ανατρέξτε στη λίστα συχνών ερωτήσεων στη διεύθυνση www.philips.com/support ή επικοινωνήστε με το Κέντρο Εξυπηρέτησης Καταναλωτών στη χώρα σας.

| Αιτία | Πιθανή αιτία | Λύση |
|--|---|---|
| Η ξυριστική μηχανή δεν ξυρίζει τόσο καλά όσο παλαιότερα. | Οι ξυριστικές κεφαλές έχουν υποστεί βλάβη ή έχουν φθαρεί. | Αντικαταστήστε τις ξυριστικές κεφαλές (δείτε το κεφάλαιο "Αντικατάσταση"). |
| | Οι ξυριστικές κεφαλές εμποδίζονται από τρίχες και βρωμιά. | Καθαρίστε τις ξυριστικές κεφαλές ακολουθώντας τα βήματα της μεθόδου σχολαστικού καθαρισμού (ανατρέξτε στο κεφάλαιο "Καθαρισμός και συντήρηση"). |

| Αιτία | Πιθανή αιτία | Λύση |
|---|---|---|
| <p>Η ξυριστική μηχανή δεν λειτουργεί όταν πατάω το κουμπί ενεργοποίησης/ απενεργοποίησης.</p> | <p>Η ξυριστική μηχανή είναι ακόμα συνδεδεμένη στην πρίζα. Για λόγους ασφαλείας, η ξυριστική μηχανή μπορεί να χρησιμοποιηθεί μόνο χωρίς καλώδιο.</p> | <p>Αποσυνδέστε την ξυριστική μηχανή από την πρίζα και πατήστε το κουμπί ενεργοποίησης/ απενεργοποίησης για να ενεργοποιήσετε την ξυριστική μηχανή (ανατρέξτε στην ενότητα "Υπενθύμιση "αποσυνδέστε για χρήση").</p> |
| | <p>Η επαναφορτιζόμενη μπαταρία είναι άδεια.</p> | <p>Επαναφορτίστε την μπαταρία (ανατρέξτε στο κεφάλαιο "Φόρτιση").</p> |
| | <p>Το κλείδωμα ταξιδιού είναι ενεργοποιημένο.</p> | <p>Πιέστε το κουμπί ενεργοποίησης/ απενεργοποίησης για 3 δευτερόλεπτα, για να το απενεργοποιήσετε.</p> |
| | <p>Η μονάδα ξυρίσματος είναι βρόμικη ή έχει υποστεί βλάβη σε τέτοιο βαθμό που δεν είναι δυνατή η λειτουργία του μοτέρ.</p> | <p>Καθαρίστε ή αντικαταστήστε τις κεφαλές ξυρίσματος (ανατρέξτε στα κεφάλαια "Καθαρισμός και συντήρηση" και "Αντικατάσταση").</p> |

| Αιτία | Πιθανή αιτία | Λύση |
|--|--|--|
| <p>Η ξυριστική μηχανή δεν είναι τελείως καθαρή αφού την καθαρίσω με το σύστημα SmartClean.</p> | <p>Δεν έχετε τοποθετήσει σωστά την ξυριστική μηχανή στο σύστημα SmartClean και γι' αυτό δεν υπάρχει ηλεκτρική σύνδεση μεταξύ του συστήματος SmartClean και της ξυριστικής μηχανής.</p> | <p>Πιέστε το επάνω κάλυμμα προς τα κάτω ("κλικ") για να συνδεθούν σωστά η ξυριστική μηχανή και το σύστημα SmartClean.</p> |
| | <p>Η κασέτα καθαρισμού είναι άδεια. Αναβοσβήνει το σύμβολο αντικατάστασης για να υποδηλώσει ότι θα πρέπει να αντικαταστήσετε την κασέτα καθαρισμού.</p> | <p>Τοποθετήστε μια νέα κασέτα καθαρισμού στο σύστημα SmartClean (δείτε το κεφάλαιο "Καθαρισμός και συντήρηση").</p> |
| | <p>Έχετε χρησιμοποιήσει άλλο υγρό καθαρισμού και όχι τη γνήσια κασέτα καθαρισμού της Philips.</p> | <p>Να χρησιμοποιείτε μόνο τις γνήσιες κασέτες καθαρισμού της Philips.</p> |
| <p>Υπάρχει διαρροή νερού από το κάτω μέρος της ξυριστικής μηχανής.</p> | <p>Κατά τη διάρκεια του καθαρισμού, μπορεί να συγκεντρωθεί νερό ανάμεσα στο σώμα και το εξωτερικό περίβλημα της ξυριστικής μηχανής.</p> | <p>Αυτό είναι φυσιολογικό και ακίνδυνο, καθώς όλα τα ηλεκτρονικά κυκλώματα περικλείονται σε σφραγισμένη μονάδα τροφοδοσίας μέσα στην ξυριστική μηχανή.</p> |

| Αιτία | Πιθανή αιτία | Λύση |
|--|--|--|
| Το σύστημα SmartClean δεν λειτουργεί όταν πατάω το κουμπί ενεργοποίησης/ απενεργοποίησης. | Το σύστημα SmartClean δεν είναι συνδεδεμένο στην πρίζα. | Συνδέστε το μικρό βύσμα στο σύστημα SmartClean και το τροφοδοτικό στην πρίζα. |
| Η ξυριστική μηχανή δεν είναι πλήρως φορτισμένη αφού τη φορτίσω στο σύστημα SmartClean. | Δεν έχετε τοποθετήσει σωστά την ξυριστική μηχανή στο σύστημα SmartClean. | Πιέστε την ξυριστική μηχανή στο σύστημα SmartClean μέχρι να εφαρμόσει στη θέση του και πιέστε το επάνω κάλυμμα προς τα κάτω. |
| Έχω αντικαταστήσει τις ξυριστικές κεφαλές, αλλά το σύμβολο υπενθύμισης αντικατάστασης εμφανίζεται ακόμη. | Δεν έχετε επαναφέρει την ξυριστική μηχανή. | Επαναφέρετε την ξυριστική μηχανή πατώντας το κουμπί ενεργοποίησης/ απενεργοποίησης για περίπου 7 δευτερόλεπτα (δείτε το κεφάλαιο "Αντικατάσταση"). |
| Στην οθόνη εμφανίστηκε ξαφνικά το σύμβολο μιας ξυριστικής κεφαλής. | Αυτό το σύμβολο είναι μια υπενθύμιση αντικατάστασης. | Αντικαταστήστε τις ξυριστικές κεφαλές (δείτε το κεφάλαιο "Αντικατάσταση"). |
| Το τρίμερ της μύτης τραβάει τις τρίχες. | Μετακινείτε τη συσκευή πολύ γρήγορα. | Μην μετακινείτε τη συσκευή πολύ γρήγορα. |

| Αιτία | Πιθανή αιτία | Λύση |
|-------------------------------------|---|--|
| Το τρίμερ της μύτης δεν λειτουργεί. | Ο κόφτης του εξαρτήματος είναι πολύ βρόμικος, π.χ. επειδή έχει στεγνώσει στο εσωτερικό του ρινική βλέννα. | Ξεπλύνετε τον κόφτη με ζεστό νερό βρύσης. Ενεργοποιήστε τη συσκευή και ξεπλύνετε τον κόφτη μία φορά ακόμη, για να απομακρύνετε τυχόν τρίχες που έχουν απομείνει. |

Αν το ξέπλυμα του τρίμερ της μύτης με νερό βρύσης δεν ξεμπλοκάρει τον κόφτη, βυθίστε τον σε ένα ποτήρι με ζεστό νερό για λίγα λεπτά. Στη συνέχεια, ενεργοποιήστε τη συσκευή και ξεπλύνετε τη με νερό βρύσης.

Introducción

Enhorabuena por la compra de este producto y bienvenido a Philips. Para sacar el mayor partido de la asistencia que Philips le ofrece, registre su producto en **www.philips.com/welcome**.

Descripción general (fig. 1)

- 1 Tapa protectora del accesorio de cepillo de limpieza (solo en determinados modelos)
- 2 Accesorio de cepillo de limpieza de fácil montaje (solo en determinados modelos)
- 3 Peine-guía del accesorio perfilador de barba (solo en determinados modelos)
- 4 Accesorio perfilador de barba de fácil montaje (solo en determinados modelos)
- 5 Accesorio recortador de fácil montaje (solo en determinados modelos)
- 6 Tapa protectora para unidad de afeitado (solo en determinados modelos)
- 7 Unidad de afeitado de fácil montaje
- 8 Botón de encendido/apagado
- 9 Botón turbo (solo en determinados modelos)
- 10 Mango
- 11 Toma para clavija pequeña
- 12 Indicador de carga de la batería con 1 piloto
- 13 Indicador de carga de la batería con 3 pilotos
- 14 Símbolo de desenchufar para usar
- 15 Símbolo del bloqueo para viajes
- 16 Recordatorio de sustitución
- 17 Recordatorio de limpieza
- 18 Cartucho de limpieza para el sistema SmartClean
- 19 Sistema SmartClean (solo en determinados modelos)
- 20 Tapa del sistema SmartClean

- 21 Botón de encendido/apagado
- 22 Símbolo de la batería
- 23 Símbolo de limpieza
- 24 Símbolo de sustitución
- 25 Símbolo indicador de listo
- 26 Adaptador de corriente
- 27 Clavija pequeña
- 28 Funda (solo en determinados modelos)

Nota: *Los accesorios suministrados pueden variar según el producto. La caja muestra los accesorios que se han suministrado con el aparato.*

Información de seguridad importante

Antes de usar el aparato, lea atentamente esta información importante y consérvela por si necesitara consultarla en el futuro. Los accesorios suministrados pueden variar según el producto.

Peligro

- Mantenga el adaptador seco.

Advertencia

- El adaptador incorpora un transformador: No corte el adaptador para sustituirlo por otra clavija, ya que podría provocar situaciones de peligro.
- Este aparato puede ser usado por niños a partir de 8 años y por personas con su capacidad física, psíquica o sensorial reducida y por quienes no tengan los conocimientos y la experiencia necesarios, si han sido supervisados o instruidos acerca del uso del aparato de forma segura y siempre que sepan los riesgos que conlleva su uso. No permita que los niños jueguen con el aparato. Los niños no deben llevar a cabo la limpieza ni el mantenimiento a menos que sean supervisados.
- Desenchufe siempre la afeitadora antes de limpiarla bajo el grifo.





- Compruebe siempre el aparato antes de utilizarlo. No utilice el aparato si está dañado, ya que podría ocasionar lesiones. Sustituya siempre una pieza dañada por una del modelo original.

Precaución

- No sumerja nunca el sistema de limpieza ni el soporte de carga en agua ni los enjuague bajo el grifo.
- No utilice nunca agua a una temperatura superior a 80 °C para enjuagar la afeitadora.
- Utilice este aparato solo para el uso al que está destinado como se indica en el manual de usuario.
- Por razones de higiene, el aparato debería ser usado únicamente por una persona.
- No enchufe el adaptador a tomas de corriente eléctrica que tengan un ambientador conectado o que lo hayan tenido para evitar daños irreparables en el adaptador.
- No utilice nunca aire comprimido, estropajos, agentes abrasivos ni líquidos agresivos, como gasolina o acetona, para limpiar el aparato.
- Si la afeitadora está equipada con un sistema de limpieza, utilice siempre el líquido limpiador original de Philips (cartucho o botella, dependiendo del tipo de sistema de limpieza).
- Coloque siempre el sistema de limpieza sobre una superficie horizontal, plana y estable para evitar que el líquido se derrame.
- Si el sistema de limpieza utiliza un cartucho de limpieza, asegúrese siempre de que el compartimento del cartucho está cerrado antes de utilizar el sistema de limpieza para limpiar o cargar la afeitadora.
- Cuando el sistema de limpieza esté listo para usar, no lo mueva para evitar que el líquido limpiador se derrame.

- Cuando enjuague la afeitadora es posible que salga agua por el orificio de su parte inferior. Esto es normal y no es peligroso, ya que todos los sistemas electrónicos están dentro de una unidad motora hermética en el interior de la afeitadora.

Campos electromagnéticos (CEM)

- Este aparato de Philips cumple los estándares y las normativas aplicables sobre exposición a campos electromagnéticos.

General

- Esta afeitadora es resistente al agua. Se puede utilizar en la bañera o en la ducha y se puede limpiar bajo el grifo. Por tanto, la afeitadora solo puede utilizarse sin cable por motivos de seguridad.
- Este aparato es adecuado para voltajes de red de 100 a 240 voltios.
- El adaptador transforma la corriente de 100 - 240 voltios en un bajo voltaje de seguridad inferior a 24 voltios.



La pantalla

Carga

Indicador de carga de la batería con 3 pilotos

- La afeitadora tarda aproximadamente una hora en cargarse.
- Carga rápida: cuando el aparato está conectado a la red eléctrica, los pilotos del indicador de carga de la batería se iluminan uno tras otro de forma continuada. Cuando el aparato tiene suficiente energía para un afeitado, el piloto de la parte inferior del indicador de carga de la batería parpadea lentamente.

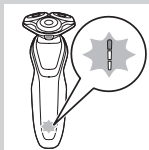

- Si deja el aparato enchufado, el proceso de carga continúa. Para indicar que el aparato se está cargando, primero el piloto inferior parpadea y, a continuación, se ilumina de forma continuada. Seguidamente, el segundo piloto parpadea y se ilumina de forma continuada y así sucesivamente hasta que el aparato se carga por completo.

Indicador de carga de la batería con 1 piloto

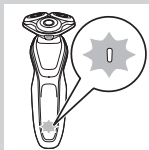

- La afeitadora tarda aproximadamente una hora en cargarse.
- Carga rápida: cuando el aparato no tiene suficiente energía para un afeitado, el indicador de carga de la batería parpadea rápidamente. Cuando el indicador de carga de la batería empieza a parpadear lentamente, el aparato tiene suficiente energía para un afeitado.
- Si deja el aparato enchufado, el proceso de carga continúa. Para indicar que el aparato se está cargando, el indicador de carga de la batería parpadea lentamente.

Batería completamente cargada

Nota: Este aparato solo puede utilizarse sin cable.

Nota: Cuando la batería está cargada por completo, la pantalla se apaga automáticamente después de 30 minutos. Al pulsar el botón de encendido/apagado durante la carga, el símbolo de desenchufar para usar parpadea en blanco para recordarle que debe desconectar el aparato de la red eléctrica.

Quando la batería esté totalmente cargada, todos los pilotos del indicador del nivel de carga se iluminarán de forma continua.

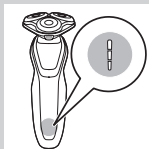

- Indicador de carga de la batería con 3 pilotos

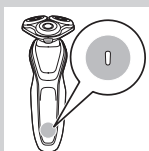

- Indicador de carga de la batería con 1 piloto

Batería baja

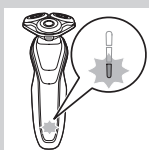

Cuando la batería está casi descargada, el indicador de carga de la batería parpadea en naranja.

- Indicador de carga de la batería con 3 pilotos



- Indicador de carga de la batería con 1 piloto

Carga disponible en la batería

Indicador de carga de la batería con 3 pilotos

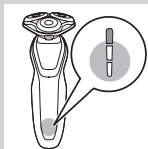

- La carga disponible de la batería está indicada por los pilotos del indicador de carga de la batería que se iluminan de forma continua.

Recordatorio de desenchufar para usar



- El aparato dispone de un recordatorio de desenchufar para usar. El símbolo de desenchufar para usar empieza a parpadear para recordarle que tiene que desconectar el aparato del adaptador para poder encenderlo.

Recordatorio de limpieza

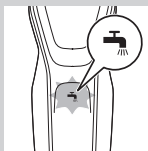

Para conseguir un rendimiento de afeitado óptimo, le aconsejamos que limpie la afeitadora después de cada uso.

- Al apagar la afeitadora, el recordatorio de limpieza parpadea para recordarle que debe limpiar la afeitadora.

Bloqueo para viajes

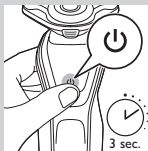

Puede bloquear la afeitadora cuando vaya de viaje. Con ello evitará que la afeitadora se encienda accidentalmente.

Activación del bloqueo para viajes

- 1 Para activar el modo de bloqueo para viajes, mantenga pulsado el botón de encendido/apagado durante 3 segundos.

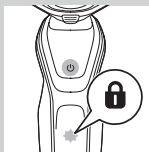

- Al activar el bloqueo para viajes, el símbolo del bloqueo para viajes se ilumina de forma continua. Cuando el bloqueo para viajes está activado, el símbolo del bloqueo para viajes parpadea.

Desactivación del bloqueo para viajes

1 Pulse el botón de encendido/apagado durante 3 segundos.



- El símbolo del bloqueo para viajes parpadea y, a continuación, se ilumina de forma continua. La afeitadora está lista para usar de nuevo.

Sustitución de los cabezales de afeitado

Para un rendimiento de afeitado óptimo, le aconsejamos que sustituya los cabezales de afeitado cada dos años.



- El aparato está equipado con un recordatorio de sustitución que le recuerda que debe cambiar los cabezales de afeitado. El recordatorio de sustitución se ilumina de forma permanente.

Nota: Después de cambiar los cabezales de afeitado, es necesario restablecer el recordatorio de sustitución pulsando el botón de encendido/apagado durante 7 segundos.

Posición turbo (solo en determinados modelos)

El aparato dispone de una posición turbo o turbo+. Esta posición se ha diseñado para proporcionar un afeitado más rápido e intenso y permite afeitarse con mayor facilidad las zonas de difícil acceso.

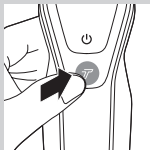

Activación de la posición turbo

- 1 Para activar la posición turbo, pulse el botón turbo una vez.

Desactivación de la posición turbo

- 1 Para desactivar la posición turbo, solo tiene que pulsar el botón turbo otra vez.

Carga

La afeitadora tarda aproximadamente una hora en cargarse.

Nota: Este aparato solo puede utilizarse sin cable.

Cargue la afeitadora antes de utilizarla por primera vez y cuando la pantalla indique que la batería está casi vacía.

Carga con el adaptador

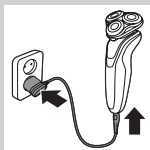

- 1 Inserte la clavija pequeña en el aparato y enchufe el adaptador a la toma de corriente.

Carga mediante el sistema SmartClean (solo en modelos específicos)

- 1 Enchufe la clavija pequeña al sistema SmartClean.
- 2 Enchufe el adaptador a la toma de corriente.

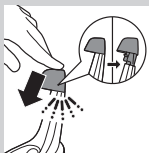

- 3** Presione hacia abajo la tapa superior para poder colocar la afeitadora en el soporte (escuchará un clic).

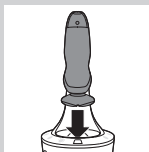

- 4** Coloque la afeitadora boca abajo encima del soporte. Asegúrese de que la parte frontal de la afeitadora esté orientada hacia el sistema SmartClean.

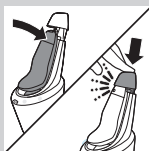

- 5** Coloque la afeitadora en el soporte, inclínela hacia atrás y presione la tapa superior hacia abajo para conectar la afeitadora (escuchará un clic).

- El símbolo de la batería parpadea lentamente para indicar que la afeitadora se está cargando.

Utilización de la afeitadora

Encendido y apagado del aparato

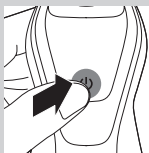

- 1** Para encender el aparato, pulse el botón de encendido/apagado una vez.

- 2** Para apagar el aparato, pulse el botón de encendido/apagado una vez.

- Indicador de carga de la batería con 3 pilotos: la pantalla se ilumina durante unos segundos para mostrar la carga disponible de la batería.

Afeitado

Período de adaptación de la piel

Es posible que, las primeras veces que se afeite, no obtenga el resultado que espera y que la piel se irrite ligeramente; es normal. La piel y la barba necesitan tiempo para adaptarse a un nuevo sistema de afeitado.

Le recomendamos que se afeite regularmente (al menos 3 veces a la semana) con esta afeitadora durante un periodo de 3 semanas para que la piel se adapte a la nueva afeitadora.

Nota: Este aparato solo puede utilizarse sin cable.



- 1** Encienda el aparato.
- 2** Desplace los cabezales de afeitado sobre la piel, haciendo movimientos circulares.

Nota: No haga movimientos rectos.

- 3** Limpie la afeitadora después de su uso (consulte el capítulo “Limpieza y mantenimiento”).

Afeitado húmedo

También puede usar esta afeitadora en la ducha o con la cara húmeda si incorpora espuma o gel de afeitado.

Para afeitarse con espuma o gel de afeitar, siga los siguientes pasos:

- 1** Humedézcase la piel.
- 2** Aplique espuma o gel de afeitar sobre la piel.

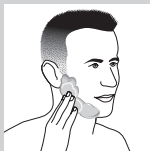
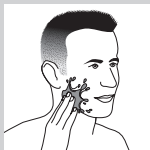



- 3 Enjuague la unidad de afeitado bajo el grifo para asegurarse de que se desliza suavemente sobre la piel.

- 4 Encienda la afeitadora.



- 5 Desplace los cabezales de afeitado sobre la piel, haciendo movimientos circulares.

Nota: Enjuague la afeitadora bajo el grifo regularmente para asegurarse de que sigue deslizándose suavemente sobre la piel.

- 6 Séquese la cara y limpie concienzudamente la afeitadora después de usarla (consulte el capítulo “Limpieza y mantenimiento”).

Nota: Asegúrese de que enjuaga toda la espuma y gel de afeitar de la afeitadora.

Posición turbo (solo en determinados modelos)

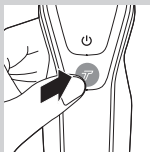

El aparato dispone de una posición turbo o turbo+ para afeitar fácilmente las zonas de difícil acceso.

- 1 Encienda la afeitadora.

- 2 Pulse el botón turbo una vez para activar la posición turbo si desea afeitar las zonas de difícil acceso con mayor rapidez.



- 3 Desplace los cabezales de afeitado sobre la piel, haciendo movimientos circulares.

Nota: No haga movimientos rectos.

- 4 Para desactivar la posición turbo, solo tiene que pulsar el botón turbo una vez.

Uso de los accesorios de fácil montaje

Nota: Los accesorios suministrados pueden variar según el producto. La caja muestra los accesorios que se han suministrado con el aparato.

Cómo quitar y poner los accesorios de fácil montaje

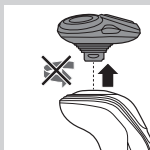

- 1** Asegúrese de que el aparato está apagado.
- 2** Tire del accesorio para extraerlo del aparato.

Nota: No gire el accesorio mientras lo extrae del aparato.

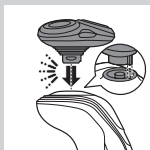

- 3** Inserte el saliente del accesorio en la ranura de la parte superior del aparato. Luego presiónelo hacia abajo para fijarlo al aparato (escuchará un clic).

Uso del recortador

Puede utilizar el recortador para recortar las patillas y el bigote.

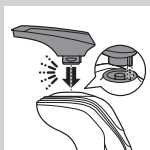

- 1** Asegúrese de que el aparato está apagado.
- 2** Inserte el saliente del accesorio en la ranura de la parte superior de la afeitadora. Luego presiónelo hacia abajo para fijarlo al aparato (escuchará un clic).

- 3** Encienda el aparato.

- 4** Ya puede comenzar a utilizar el recortador.

- 5** Limpie el accesorio después de su uso (consulte el capítulo "Limpieza y mantenimiento").



Uso del accesorio perfilador de barba

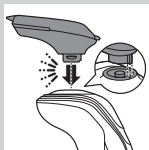

- 1** Asegúrese de que el aparato está apagado.
- 2** Inserte el saliente del accesorio en la ranura de la parte superior del aparato. Luego presiónelo hacia abajo para fijarlo al aparato (escuchará un clic).

Uso del accesorio perfilador de barba con el peine-guía

Puede utilizar el accesorio perfilador de barba con el peine-guía para perfilar la barba con una longitud fija o variable. También puede usarlo para recortar previamente los pelos largos para que el afeitado resulte más cómodo.

Los ajustes de longitud del accesorio perfilador de barba se corresponden con la longitud del pelo que queda después de cortar, ya va de 1 a 5 mm.



- 1** Deslice el peine-guía por las ranuras de guía situadas a ambos lados del accesorio (escuchará un clic).
- 2** Pulse el selector de longitud y, a continuación, empújelo a la izquierda o la derecha para seleccionar el ajuste de longitud de corte que desee.
- 3** Encienda el aparato.
- 4** Ya puede empezar a perfilar la barba **moviendo el accesorio hacia arriba con una ligera presión, asegurándose de que la parte delantera del peine-guía está completamente en contacto con la piel.**
- 5** Limpie el accesorio después de su uso (consulte el capítulo "Limpieza y mantenimiento").

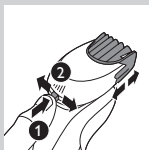

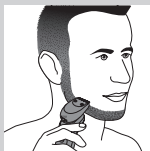
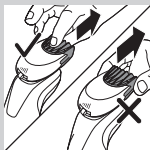

Uso del accesorio perfilador de barba sin el peine-guía

Puede utilizar el accesorio perfilador de barba sin el peine-guía para perfilar la barba, el bigote, las patillas o la línea del cuello con una longitud de 0,5 mm.

- 1** Tire del peine-guía para quitarlo del accesorio.

Nota: Sujete el peine-guía por el centro (no tire de los laterales) para extraerlo del accesorio.

- 2** Encienda el aparato.

- 3** Ya puede empezar a perfilar la barba, el bigote, las patillas o la línea del cuello moviendo el perfilador hacia abajo con una ligera presión mientras lo sujeta en posición perpendicular a la piel.

- 4** Limpie el accesorio después de su uso (consulte el capítulo “Limpieza y mantenimiento”).

Uso del accesorio de cepillo de limpieza

Utilice el accesorio de cepillo de limpieza giratorio con su crema limpiadora diaria. El accesorio de cepillo de limpieza elimina la grasa y la suciedad, lo que ayuda a mantener una piel sana y sin grasa.

- 1** Inserte el saliente del accesorio en la ranura de la parte superior del aparato. Luego presiónelo hacia abajo para fijarlo al aparato (escuchará un clic).

- 2** Humedezca el accesorio con agua. No utilice el aparato con el cabezal de cepillado seco, ya que podría irritar la piel.

Consejo: Utilice el accesorio antes del afeitado para que este resulte más fácil e higiénico.

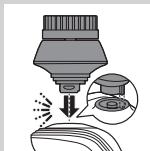



3 Humedezca la cara con agua y aplique en ella el limpiador.

4 Coloque el accesorio sobre la mejilla derecha.

5 Encienda el aparato.

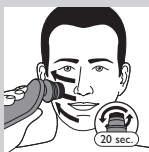

6 Mueva suavemente el accesorio sobre la piel, desde la nariz hasta la oreja, y repita este movimiento. No presione el accesorio con demasiada fuerza sobre la piel para asegurarse de que el tratamiento no resulta molesto.



7 Después de aproximadamente 20 segundos, pase a la mejilla izquierda y empiece a limpiar esta zona de la cara.

Precaución: No limpie la zona alrededor de los ojos; es muy delicada.

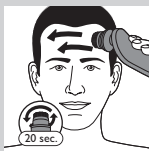

8 Después de aproximadamente 20 segundos, puede mover el accesorio a la frente y empezar a limpiar esta zona de la cara. Mueva suavemente el accesorio de izquierda a derecha.

Nota: Le aconsejamos que no prolongue la limpieza más de lo debido y que no limpie ninguna zona durante más de 20 segundos.



9 Después del tratamiento, enjuáguese y séquese la cara. La cara ya está lista para el siguiente paso de la rutina diaria de cuidado de la piel.

10 Limpie el accesorio después de su uso (consulte el capítulo "Limpieza y mantenimiento").

Limpieza y mantenimiento

Nota: Los accesorios suministrados pueden variar según el producto. La caja muestra los accesorios que se han suministrado con el aparato.

Limpieza de la afeitadora con el sistema SmartClean (solo en determinados modelos)

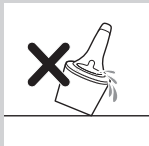

No incline el sistema SmartClean para evitar que gotee.

Nota: Sujete el sistema SmartClean mientras lo prepara para su uso.

Nota: Si limpia la afeitadora en el sistema SmartClean una vez a la semana, el cartucho SmartClean durará aproximadamente tres meses.

Preparación del sistema SmartClean para su uso

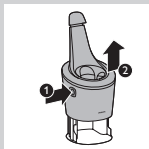

- 1** Enchufe la clavija pequeña en la parte posterior del sistema SmartClean.
- 2** Enchufe el adaptador a la toma de corriente.
- 3** Pulse el botón en el lateral del sistema SmartClean y saque la parte superior del sistema SmartClean.

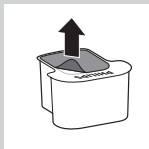

4 Quite el sellado del cartucho de limpieza.



5 Coloque el cartucho de limpieza en el sistema SmartClean.

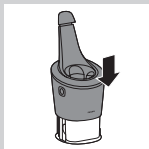

6 Presione la parte superior del sistema SmartClean hacia abajo (escuchará un clic).

Uso del sistema SmartClean



Asegúrese de retirar el exceso de agua de la afeitadora antes de colocarla en el sistema SmartClean.

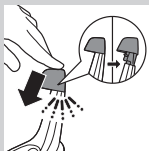

1 Presione hacia abajo la tapa superior para poder colocar la afeitadora en el soporte (escuchará un clic).

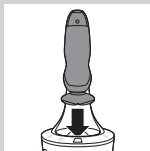

- 2** Coloque la afeitadora boca abajo encima del soporte. Asegúrese de que la parte frontal de la afeitadora esté orientada hacia el sistema SmartClean.

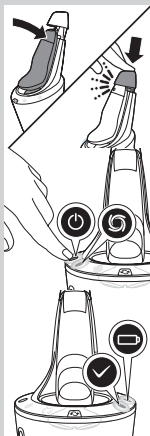

- 3** Coloque la afeitadora en el soporte, inclínela hacia atrás y presione la tapa superior hacia abajo para conectar la afeitadora (escuchará un clic).
- El símbolo de la batería parpadea lentamente para indicar que la afeitadora se está cargando.

- 4** Pulse el botón de encendido/apagado del sistema SmartClean para iniciar el programa de limpieza.
- Durante el programa de limpieza (que dura aproximadamente diez minutos), el símbolo de limpieza parpadea.
 - Cuando el programa de limpieza se haya completado, el símbolo indicador de listo se ilumina de forma continua.
 - El símbolo de la batería se ilumina de forma continua para indicar que la afeitadora está completamente cargada. Este proceso tarda aproximadamente una hora.

Nota: Si pulsa el botón de encendido/apagado del sistema SmartClean durante el programa de limpieza, este se interrumpe. En este caso, el símbolo de limpieza deja de parpadear.

Nota: Si desenchufa el adaptador de la toma de corriente durante el programa de limpieza, éste se interrumpirá.

Nota: Treinta minutos después de que la fase de carga haya finalizado, el sistema SmartClean se apaga automáticamente.

- Para que la afeitadora se seque, puede dejarla en el sistema SmartClean hasta la próxima vez que se afeite. También puede quitar la afeitadora del sistema SmartClean, sacudir el exceso de agua, abrir la unidad de afeitado y dejar que la afeitadora se seque al aire.

Sustitución del cartucho del sistema SmartClean

Si limpia la afeitadora en el sistema SmartClean una vez a la semana, el cartucho SmartClean durará aproximadamente tres meses.

Sustituya el cartucho de limpieza cuando el símbolo de sustitución parpadee en naranja o cuando no esté satisfecho con el resultado. Si se utiliza una vez a la semana, el cartucho SmartClean durará aproximadamente tres meses.

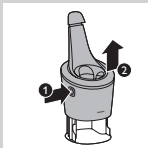

- Pulse el botón en el lateral del sistema SmartClean y saque la parte superior del sistema SmartClean.

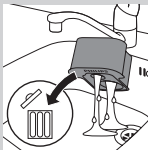

- Saque el cartucho de limpieza de vaciar el sistema SmartClean y vacíe los restos de líquido limpiador del cartucho de limpieza. Puede vaciar el líquido limpiador en el fregadero.

- Tire el cartucho de limpieza vacío.
- Desembale el nuevo cartucho de limpieza y quite el sellado del cartucho.



- Coloque el nuevo cartucho de limpieza en el sistema SmartClean.

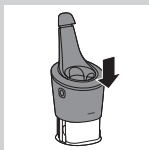

- Presione la parte superior del sistema SmartClean hacia abajo (escuchará un clic).

Limpieza de la afeitadora bajo el grifo

Para conseguir un rendimiento de afeitado óptimo, limpie la afeitadora después de cada uso.

Tenga cuidado con el agua caliente. Compruebe siempre que el agua no esté demasiado caliente para evitar quemarse las manos.

No seque nunca la unidad de afeitado con una toalla o un paño, ya que esto podría dañar los cabezales de afeitado.



- Enjuague la unidad de afeitado durante un rato con agua caliente del grifo.



- Presione el botón de liberación y abra la unidad de afeitado.

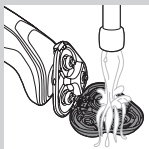

- Enjuague el soporte del cabezal de afeitado bajo el grifo con agua caliente durante 30 segundos.

- 4 Sacuda el exceso de agua y deje que el soporte del cabezal de afeitado se seque.
- 5 Cierre el soporte del cabezal de afeitado (escuchará un clic).

Método de limpieza a fondo



Asegúrese de que el aparato está apagado.

- 1 Presione el botón de liberación y abra la unidad de afeitado.



- 2 Tire del soporte del cabezal de afeitado desde la parte inferior de la afeitadora para extraerlo.

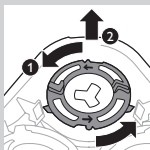

- 3 Gire los anillos de retención hacia la izquierda y extráigalos.

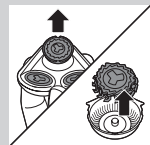

- 4 Retire los cabezales de afeitado del soporte del cabezal de afeitado. Cada cabezal de afeitado consta de una cuchilla y su protector.

Nota: No limpie más de una cuchilla y su protector al mismo tiempo, ya que forman conjuntos entre sí. Si coloca accidentalmente una cuchilla en el protector incorrecto, puede que tarde varias semanas en volver a obtener un rendimiento óptimo en el afeitado.

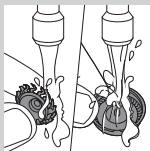

- 5** Limpie la cuchilla y el protector bajo el grifo.

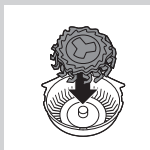

- 6** Después de la limpieza, vuelva a colocar la cuchilla en el protector.

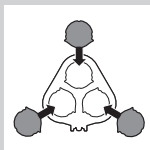

- 7** Vuelva a colocar los cabezales en el soporte del cabezal de afeitado.

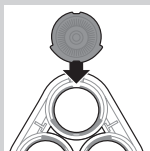

Nota: Asegúrese de que los salientes de los cabezales de afeitado encajan exactamente en las ranuras del soporte del cabezal de afeitado.

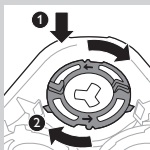

- 8** Coloque de nuevo los anillos de retención en el soporte del cabezal de afeitado y gírelos hacia la derecha.

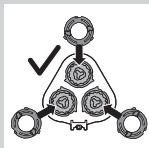

- Cada anillo de retención tiene dos ranuras y dos salientes que encajan exactamente en los salientes y las ranuras del soporte del cabezal de afeitado.

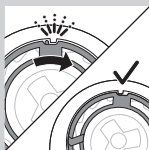

- Gire el anillo a la derecha hasta que oiga un clic y el anillo esté fijado.

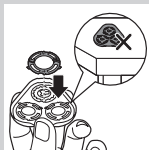

Nota: Aguante el soporte del cabezal de afeitado con la mano cuando vuelva a colocar los cabezales de afeitado y los anillos de retención. No coloque el soporte del cabezal de afeitado en una superficie al hacer esto; podría dañarla.

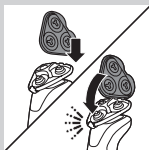

- 9** Vuelva a insertar la bisagra del soporte del cabezal de afeitado en la ranura de la unidad de afeitado. Cierre el soporte del cabezal de afeitado (escuchará un clic).

Limpieza de los accesorios de fácil montaje

Nunca seque el recortador ni el accesorio perfilador de barba con una toalla o servilleta; esto podría dañar los dientes del recortador.

Limpieza del recortador

Limpe el recortador cada vez que lo utilice.

- 1** Encienda el aparato con el recortador colocado.

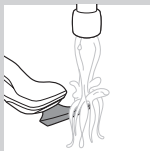

2 Enjuague el recortador durante un rato con agua caliente del grifo.

3 Después de limpiarlo, apague el aparato.



4 Sacuda el exceso de agua y deje que el recortador se seque.

Consejo: Para conseguir unos resultados óptimos, lubrique los dientes del cortapabillos con una gota de aceite de máquina de coser cada seis meses.

Limpieza del accesorio perfilador de barba

Limpie el accesorio perfilador de barba cada vez que lo utilice.

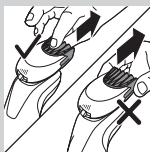

1 Tire del peine-guía para extraerlo del accesorio perfilador de barba.

Nota: Sujete el peine-guía por el centro (no tire de los laterales) para extraerlo del accesorio.

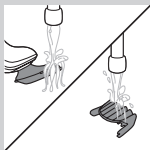

2 Encienda el aparato.

3 Enjuague el accesorio perfilador de barba y el peine-guía por separado durante un momento bajo el grifo con agua caliente.

4 Después de limpiarlo, apague el aparato.

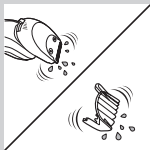

5 Sacuda el exceso de agua y deje que el accesorio perfilador de barba y el peine-guía se sequen.

Consejo: Para conseguir unos resultados óptimos, lubrique los dientes del cortapabillos con una gota de aceite de máquina de coser cada seis meses.

Limpieza del accesorio de cepillo de limpieza

Limpie el accesorio de cepillo de limpieza cada vez que lo utilice.

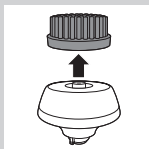

1 Asegúrese de que el aparato está apagado.

2 Quite el cabezal de cepillado de la base del cepillo.

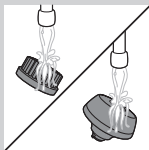

3 Limpie bien ambas piezas con agua caliente y jabón suave.



4 Seque el accesorio de cepillo de limpieza con una toalla.

Almacenamiento



Nota: Los accesorios suministrados pueden variar según el producto. La caja muestra los accesorios que se han suministrado con el aparato.

Nota: Le recomendamos que seque el aparato y los accesorios antes de colocar las tapas protectoras en los accesorios y guardar la afeitadora en la funda.

- Coloque la tapa protectora en la unidad de afeitado para evitar que acumule suciedad.



- Guarde la afeitadora en la funda suministrada.

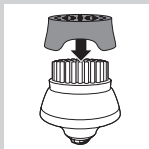

- Coloque la tapa protectora en el accesorio de cepillo de limpieza para evitar que acumule suciedad.

Sustitución

Sustitución del cabezal de cepillado de limpieza

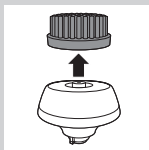

- Debe sustituir el cabezal de cepillado de limpieza cada tres meses o antes si los filamentos están deformados o dañados.

Sustitución de los cabezales de afeitado

Para un rendimiento de afeitado óptimo, le aconsejamos que sustituya los cabezales de afeitado cada dos años.

Recordatorio de sustitución

El símbolo de la unidad de afeitado se iluminará para indicar que es necesario sustituir los cabezales de afeitado. Cambie los cabezales de afeitado dañados inmediatamente. Sustituya los cabezales de afeitado únicamente por cabezales de afeitado originales Philips como se especifica el capítulo "Solicitud de accesorios".

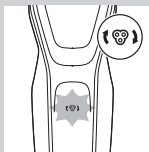

- 1 El símbolo de la unidad de afeitado se ilumina de forma continua al apagar la afeitadora para indicar que es necesario sustituir los cabezales de afeitado.



- 2 Presione el botón de liberación y abra la unidad de afeitado.



- 3 Tire del soporte del cabezal de afeitado desde la parte inferior de la afeitadora para extraerlo.

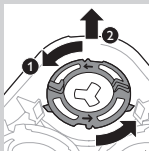

- 4 Gire los anillos de retención hacia la izquierda y extráigalos.

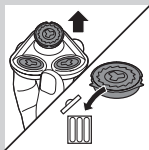

- 5 Retire los cabezales de afeitado del soporte y deséchelos.

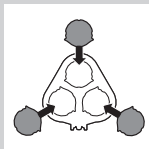

- 6** Coloque los cabezales de afeitado nuevos en el soporte.

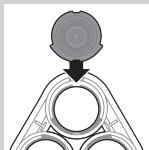

Nota: Asegúrese de que los salientes de los cabezales de afeitado encajan exactamente en las ranuras del soporte del cabezal de afeitado.

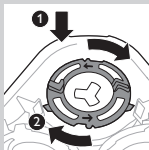

- 7** Coloque de nuevo los anillos de retención en los cabezales de afeitado y gírelos hacia la derecha.

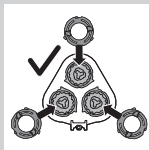

- Cada anillo de retención tiene dos ranuras y dos salientes que encajan exactamente en los salientes y las ranuras del soporte del cabezal de afeitado.

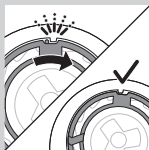

- Gire el anillo a la derecha hasta que oiga un clic y el anillo esté fijado.

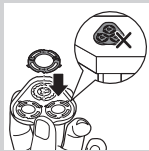

Nota: Aguante el soporte del cabezal de afeitado con la mano cuando vuelva a colocar los cabezales de afeitado y los anillos de retención. No coloque el soporte del cabezal de afeitado en una superficie al hacer esto; podría dañarla.

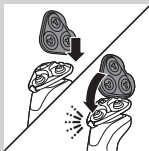

8 Vuelva a insertar la bisagra del soporte del cabezal de afeitado en la ranura de la unidad de afeitado. Cierre el soporte del cabezal de afeitado (escuchará un clic).

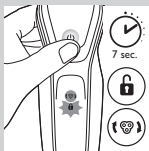

9 Para restablecer el recordatorio de sustitución, mantenga pulsado el botón de encendido/apagado durante siete segundos aproximadamente.

Solicitud de accesorios

Para comprar accesorios o piezas de repuesto, visite **www.shop.philips.com/service** o acuda a su distribuidor de Philips. También puede ponerse en contacto con el Servicio de Atención al Cliente de Philips en su país (consulte el folleto de garantía mundial para encontrar los datos de contacto).

Las siguientes piezas de repuesto están disponibles:

- Adaptador HQ8505
- Cabezales de afeitado Philips SH50
- Spray limpiador para cabezales de afeitado Philips HQ110
- Accesorio perfilador de barba Philips RQ111
- Accesorio de cepillo de limpieza Philips RQ585
- Cabezales del cepillo de limpieza Philips RQ560, RQ563
- Cartucho de limpieza JC301, JC302, JC303, JC304, JC305



Nota: La disponibilidad de los accesorios puede variar en función del país.

Cabezales de afeitado

- Le aconsejamos reemplazar sus cabezales de afeitado cada dos años. Sustituya los cabezales de afeitado únicamente por cabezales de afeitado Philips SH50 originales.

Reciclaje



- Este símbolo significa que este producto no debe desecharse con la basura normal del hogar (2012/19/UE).



- Este símbolo significa que este producto contiene una batería recargable integrada que no debe desecharse con la basura normal del hogar (2006/66/CE). Le recomendamos encarecidamente que lleve el producto a un punto de recogida oficial o a un centro de servicio Philips para que un profesional extraiga la batería recargable.
- Siga la normativa de su país para la recogida selectiva de productos eléctricos y electrónicos y de baterías recargables. El correcto desecho de los productos ayuda a evitar consecuencias negativas para el medio ambiente y la salud humana.

Cómo quitar la batería recargable de la afeitadora

Extraiga la batería únicamente cuando deseche la afeitadora. Asegúrese de que la batería esté completamente descargada cuando la extraiga del aparato.

Tenga cuidado con las tiras de la batería ya que están afiladas.

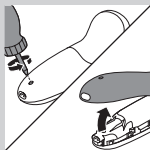

1 Quite el tornillo del panel posterior con un destornillador. A continuación, retire el panel posterior.

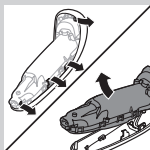

2 Doble los ganchos para retirarlos y extraiga la unidad de alimentación.

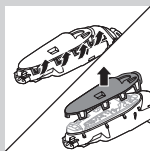

3 Rompa los ganchos de cierre y retire el panel frontal de la unidad de alimentación.

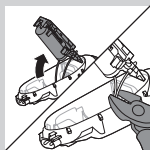

4 Extraiga el soporte de la batería y corte las placas de la batería con unos alicates de corte.

Garantía y asistencia

Si necesita ayuda o información, visite www.philips.com/support o lea el folleto de garantía mundial independiente.

Restricciones de la garantía

Los cabezales de afeitado (cuchillas y protectores) no están cubiertos por las condiciones de la garantía internacional debido a que están sujetos a desgaste.

Guía de resolución de problemas

En este capítulo se resumen los problemas más frecuentes que pueden surgir con el aparato. Si no puede resolver el problema con la siguiente información, visite **www.philips.com/support** para consultar una lista de preguntas más frecuentes o póngase en contacto con el Servicio de Atención al Cliente en su país.

| Problema | Posible causa | Solución |
|---|--|---|
| La afeitadora no afeita tan bien como antes. | Los cabezales de afeitado están gastados o deteriorados. | Sustituya los cabezales de afeitado (consulte el capítulo "Sustitución"). |
| | El pelo o la suciedad obstruyen los cabezales de afeitado. | Limpie los cabezales de afeitado siguiendo los pasos del método de limpieza a fondo (consulte el capítulo "Limpieza y mantenimiento"). |
| La afeitadora no funciona cuando pulso el botón de encendido/apagado. | La afeitadora aún está conectada a la red eléctrica. Por motivos de seguridad, la afeitadora solo se puede utilizar sin cable. | Desconecte la afeitadora de la red eléctrica y pulse el botón de encendido/apagado para encender la afeitadora (consulte la sección "Recordatorio de desenchufar para usar"). |

| Problema | Posible causa | Solución |
|---|---|---|
| | <p>La batería recargable está descargada.</p> | <p>Recargue la batería (consulte el capítulo "Carga").</p> |
| | <p>El bloqueo para viajes está activado.</p> | <p>Para desactivar el bloqueo para viajes, mantenga pulsado el botón de encendido/apagado durante 3 segundos.</p> |
| | <p>La unidad de afeitado está tan sucia o dañada que el motor no funciona.</p> | <p>Limpie o sustituya los cabezales de afeitado (consulte los capítulos "Limpieza y mantenimiento" y "Sustitución").</p> |
| <p>La afeitadora no está totalmente limpia después de haberla limpiado con el sistema SmartClean.</p> | <p>No ha colocado la afeitadora correctamente en el sistema SmartClean, por lo que no hay conexión eléctrica entre el sistema SmartClean y la afeitadora.</p> | <p>Presione hacia abajo la tapa superior (escuchará un clic) para garantizar una conexión adecuada entre la afeitadora y el sistema SmartClean.</p> |
| | <p>El cartucho de limpieza está vacío. El símbolo de sustitución parpadea para indicar que tiene que sustituir el cartucho de limpieza.</p> | <p>Coloque un nuevo cartucho de limpieza en el sistema SmartClean (consulte el capítulo "Limpieza y mantenimiento").</p> |

| Problema | Posible causa | Solución |
|---|---|--|
| | Ha usado un líquido limpiador distinto al cartucho de limpieza original de Philips. | Utilice únicamente cartuchos de limpieza originales de Philips. |
| Sale agua de la parte inferior de la afeitadora. | Durante la limpieza, puede acumularse agua entre el cuerpo interior y la carcasa exterior de la afeitadora. | Esto es normal y no es peligroso, ya que todos los sistemas electrónicos están dentro de la unidad motora hermética en el interior de la afeitadora. |
| El sistema SmartClean no funciona cuando pulso el botón de encendido/apagado. | El sistema SmartClean no está enchufado a la red. | Enchufe la clavija pequeña en el sistema SmartClean y enchufe el adaptador a la toma de corriente. |
| La afeitadora no está completamente cargada tras cargarla en el cargador o el sistema SmartClean. | No ha colocado correctamente la afeitadora en el sistema SmartClean. | Asegúrese de presionar bien la afeitadora en el sistema SmartClean hasta que encaje en su sitio y presione la tapa superior hacia abajo. |

| Problema | Posible causa | Solución |
|--|--|--|
| <p>He sustituido los cabezales de afeitado, pero el símbolo del recordatorio de sustitución sigue apareciendo.</p> | <p>No ha reiniciado la afeitadora.</p> | <p>Reinicie la afeitadora pulsando el botón de encendido/apagado durante unos 7 segundos (consulte el capítulo "Sustitución").</p> |
| <p>El símbolo del cabezal de afeitado ha aparecido de repente en la pantalla.</p> | <p>Este símbolo es un recordatorio de sustitución.</p> | <p>Sustituya los cabezales de afeitado (consulte el capítulo "Sustitución").</p> |
| <p>El accesorio recortador para nariz tira del pelo.</p> | <p>Está moviendo el aparato demasiado rápido.</p> | <p>No mueva el aparato demasiado rápido.</p> |

| Problema | Posible causa | Solución |
|---|--|--|
| El accesorio recortador para nariz no funciona. | La unidad corte del accesorio está muy sucia, por ejemplo debido a que la mucosidad nasal se ha secado en el interior de la unidad de corte. | Limpie la unidad de corte enjuagándola bajo el grifo con agua caliente. Encienda el aparato y enjuague la unidad de corte una vez más para eliminar todo el pelo restante. |

Si la unidad de corte no se desbloquea al enjuagar el recortador para nariz bajo el grifo, sumérjalo en un vaso con agua caliente durante unos minutos. A continuación, encienda el aparato y enjuáguelo bajo el grifo.

Johdanto

Onnittelut ostoksestasi ja tervetuloa Philips-tuotteiden käyttäjäksi!

Hyödynnä Philipsin tuki ja rekisteröi tuotteesi osoitteessa www.philips.com/welcome.

Yleiskuvaus (Kuva 1)

- 1 Harjaspäälisäosan suojus (vain tietyissä malleissa)
- 2 Helposti kiinnitettävä harjaspäälisäosa (vain tietyissä malleissa)
- 3 Partatrimmerilisäosan ohjauskampa (vain tietyissä malleissa)
- 4 Helposti kiinnitettävä partatrimmerilisäosa (vain tietyissä malleissa)
- 5 Helposti kiinnitettävä trimmerilisäosa (vain tietyissä malleissa)
- 6 Ajopään suojus (vain tietyissä malleissa)
- 7 Helposti kiinnitettävä ajopää
- 8 Virtapainike
- 9 Turbopainike (vain tietyissä malleissa)
- 10 Runko
- 11 Liitäntä pienelle liittimelle
- 12 Akun latauksen ilmaisin, jossa 1 merkkivalo
- 13 Akun latauksen ilmaisin, jossa 3 merkkivalo
- 14 Irrota pistoke käytön ajaksi -symboli
- 15 Matkalukkosymboli
- 16 Muistutus vaihtamisesta
- 17 Muistutus puhdistuksesta
- 18 SmartClean-järjestelmän puhdistuskasetti
- 19 SmartClean-järjestelmä (vain tietyissä malleissa)
- 20 SmartClean-järjestelmän suojus
- 21 Virtapainike
- 22 Paristokuvake
- 23 Puhdistuskuvake
- 24 Vaihtosymboli

- 25 Valmis-symboli
- 26 Verkkolaite
- 27 Pieni liitin
- 28 Säilytyspussi (vain tietyissä malleissa)

Huomautus: *Laitteen mukana toimitetut lisätarvikkeet vaihtelevat tuotteen mukaan. Tämän laitteen mukana toimitetut lisävarusteet näkyvät laatikossa.*

Tärkeitä turvallisuustietoja

Lue nämä tärkeät tiedot huolellisesti ennen kuin käytät laitetta ja sen lisävarusteita. Säilytä tiedot myöhempää tarvetta varten. Laitteen mukana toimitetut lisävarusteet vaihtelevat tuotteen mukaan.

Vaara

- Suojaa verkkolaite kosteudelta.

Varoitus

- Verkkolaitteessa on jännitemuuntaja. Älä vaihda verkkolaitteen tilalle toisenlaista pistoketta, jotta ei aiheuta vaaratilannetta.
- Laitetta voivat käyttää myös yli 8-vuotiaat lapset ja henkilöt, joiden fyysinen tai henkinen toimintakyky on rajoittunut tai joilla ei ole kokemusta tai tietoa laitteen käytöstä, jos heitä on neuvottu laitteen turvallisesta käytöstä tai tarjolla on turvallisen käytön edellyttämä valvonta ja jos he ymmärtävät laitteeseen liittyvät vaarat. Lapset eivät saa leikkiä laitteella. Lasten ei saa antaa puhdistaa tai huoltaa laitetta ilman valvontaa.
- Irrota laite sähköverkosta aina ennen sen puhdistamista vesihanalla.
- Tarkista laite aina ennen käyttöä. Älä käytä viallista laitetta, koska käytöstä saattaa tällöin aiheutua vammoja. Vaihda vahingoittunut osa aina vastaavaan alkuperäiseen.





Varoitus

- Älä upota puhdistusjärjestelmää tai lataustelinettä veteen äläkä huuhtele niitä vesihanan alla.
- Huuhtele parranajokone korkeintaan 80-asteisella vedellä.
- Käytä tätä laitetta vain tarkoituksenmukaisesti käyttöoppaassa esitetyllä tavalla.
- Hygieniasyistä laitetta suositellaan vain yhden henkilön käyttöön.
- Älä kytke verkkolaitetta pistorasiaan, jossa on tai on ollut sähköinen ilmanraikastin, jotta verkkolaitte ei vaurioidu. Älä käytä verkkolaitetta kyseisten ilmanraikastimien läheisyydessä.
- Älä käytä paineilmaa, naarmuttavia tai syövyttäviä puhdistusaineita tai -välineitä laitteen puhdistamiseen (kuten bensiiniä tai asetonia).
- Jos parranajokoneessa on mukana puhdistusjärjestelmä, käytä vain Philipsin alkuperäistä puhdistusnestettä (patruunassa tai pullossa järjestelmän mukaan).
- Aseta puhdistusjärjestelmä aina tukevalle, tasaiselle ja vaakasuoralle pinnalle vuotojen ehkäisemiseksi.
- Jos puhdistusjärjestelmässä käytetään puhdistuspatruunoita, varmista aina, että patruunalokeron kansi on kiinni ennen kuin käytät järjestelmää parranajokoneen puhdistamiseen tai lataamiseen.
- Kun puhdistusjärjestelmä on käyttövalmis, sitä ei saa siirtää, sillä laitteesta saattaa tällöin vuotaa puhdistusnestettä.
- Parranajokoneen alaosassa olevasta liittimestä saattaa vuotaa vettä huuhtelun yhteydessä. Tämä on normaalia eikä siitä aiheudu vaaraa, koska kaikki elektroniset osat ovat tiiviissä virtayksikössä parranajokoneen sisällä.

Sähkömagneettiset kentät (EMF)

- Tämä Philips-laite vastaa kaikkia sähkömagneettisia kenttiä (EMF) koskevia standardeja ja säännöksiä.



Yleistä

- Tämä parranajokone on vesitiivis. Laite sopii käytettäväksi kylvyssä tai suihkussa, ja se voidaan puhdistaa juoksevilla vedellä. Turvallisuussyistä laitetta voi käyttää vain ilman johtoa.
- Laite soveltuu 100–240 voltin verkkojännitteelle.
- Verkkolaite muuttaa 100–240 voltin jännitteen turvalliseksi alle 24 voltin jännitteeksi.

Näyttö

Lataaminen

Akun latauksen ilmaisin, jossa 3 merkkivaloa

- Lataus kestää noin tunnin
- Pikalataus: Kun laite on liitetty verkkovirtaan, akun latauksen merkkivalot syttyvät yksi toisensa jälkeen yhtäjaksoisesti. Kun akun varaus riittää yhteen ajokertaan, akun latauksen alimmainen merkkivalo vilkkuu hitaasti.
- Kun laite on liitettynä verkkovirtaan, lataus jatkuu. Merkiksi siitä, että laite latautuu, alimmainen merkkivalo alkaa ensin vilkkua ja palaa sen jälkeen yhtäjaksoisesti. Tämän jälkeen toinen valo alkaa vilkkua ja palaa sitten yhtäjaksoisesti ja niin edelleen. Tämä jatkuu, kunnes parranajokoneen akku on ladattu täyteen.

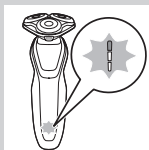

Akun latauksen ilmaisin, jossa 1 merkkivalo

- Lataus kestää noin tunnin.
- Pikalataus: Kun laitteessa ei ole riittävästi virtaa parranajoon, akun latauksen merkkivalo vilkkuu nopeasti. Kun akun latauksen merkkivalo alkaa vilkkua hitaasti, laitteessa on tarpeeksi virtaa yhteen ajokertaan.



- Kun laite on liitettyä verkkovirtaan, lataus jatkuu. Merkitsi siitä, että laite latautuu, akun latauksen merkkivalo vilkkuu hitaasti.

Akku täynnä

Huomautus: Tätä laitetta voi käyttää vain ilman johtoa.

Huomautus: Kun akku on ladattu täyteen, näyttö sammuu automaattisesti 30 minuutin kuluttua.

Jos painat virtapainiketta latauksen aikana, Irrota pistoke käytön ajaksi -symboli vilkkuu valkoisena muistutuksena siitä, että laite on poistettava verkkovirrasta käytön ajaksi.

Kun akku on ladattu täyteen, kaikki akun latauksen merkkivalot palavat yhtäjaksoisesti.

- Akun latauksen ilmaisin, jossa 3 merkkivaloa

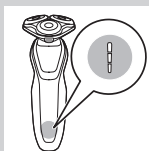

- Akun latauksen ilmaisin, jossa 1 merkkivalo

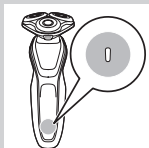

Lataus vähissä

Kun akku on lähes tyhjä, akun latauksen merkkivalo vilkkuu oranssina.

- Akun latauksen ilmaisin, jossa 3 merkkivaloa

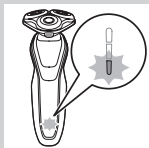



- Akun latauksen ilmaisin, jossa 1 merkkivalo

Akun jäljellä oleva varaus

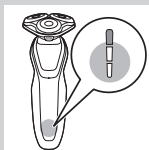

Akun latauksen ilmaisin, jossa 3 merkkivaloa

- Akun latauksen ilmaisimen yhtäjaksoisesti palavat merkkivalot osoittavat akun jäljellä olevan varauksen.

Irrota pistoke käytön ajaksi -muistutus



- Laitteessa on Irrota pistoke käytön ajaksi -muistutustoiminto. Muistutustoiminnon symboli alkaa vilkkua muistutuksena siitä, että laitteen verkkolaite on irrotettava, ennen kuin laitteen voi käynnistää.

Muistutus puhdistuksesta

Jotta ajotulos on mahdollisimman hyvä, suosittelemme, että puhdistat parranajokoneen jokaisen käytön jälkeen.

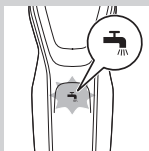

- Kun katkaiset parranajokoneesta virran, puhdistuksen muistutusvalo vilkkuu merkinä siitä, että parranajokone on puhdistettava.

Matkalukko

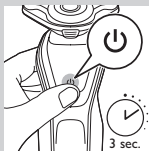

Voit lukita parranajokoneen matkojen ajaksi. Matkalukko estää laitteen virran kytketymisen vahingossa.

Matkalukituksen käyttöönotto

1 Voit siirtyä matkalukkotilaan painamalla virtapainiketta 3 sekuntia.

- Kun otat käyttöön matkalukituksen, matkalukkosymboli palaa yhtäjaksoisesti. Kun lukko on käytössä, matkalukkosymboli vilkkuu.



Matkalukituksen poisto

1 Paina virtapainiketta 3 sekuntia.

- Matkalukkosymboli vilkkuu ja palaa sitten yhtäjaksoisesti. Parranajokonetta voi nyt taas käyttää.

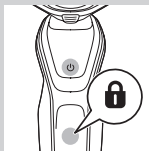

Teräyksiköiden vaihto

Saat parhaan ajotuloksen, kun vaihdat ajopäät kahden vuoden välein.

- Laitteessa on ajopäiden vaihdon muistutustoiminto. Muistutuksen merkkivalo palaa yhtäjaksoisesti.

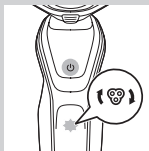

Huomautus: Muistutustoiminto on nollattava ajopäiden vaihdon jälkeen painamalla virtapainiketta 7 sekunnin ajan.

Turbo-asetus (vain tietyissä malleissa)

Laitteessa on Turbo- tai Turbo+-asetus. Asetus on tarkoitettu nopeampaan ja tehokkaampaan parranajoon ja se helpottaa hankalien alueiden käsittelyä.

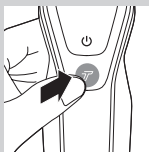

Turbo-asetuksen käyttöönotto

- 1 Käynnistä Turbo-asetus painamalla Turbo-painiketta kerran.

Turboasetuksen poistaminen käytöstä

- 1 Poista Turbo-asetus käytöstä painamalla Turbo-painiketta uudestaan.

Lataaminen

Lataus kestää noin tunnin.

Huomautus: Tätä laitetta voi käyttää vain ilman johtoa. Lataa parranajokone ennen ensimmäistä käyttökertaa tai, kun näytön varauslukemat osoittavat, että akku on lähes tyhjä.

Lataaminen verkkolaitteella

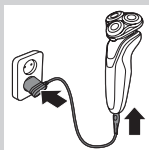

- 1 Työnnä pieni liitin laitteeseen ja kytke latauslaite pistorasiaan.

Lataaminen SmartClean-järjestelmässä (vain tietyissä malleissa)

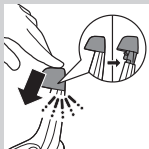

- 1 Työnnä pieni liitin SmartClean-järjestelmään.
- 2 Yhdistä verkkolaite pistorasiaan.
- 3 Paina suojakantta, jotta voit napsauttaa parranajokoneen telineeseen.

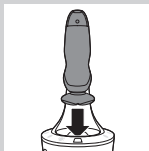

- 4** Pitele parranajokonetta ylösalaisin pidikkeen yläpuolella. Varmista, että parranajokoneen etuosa on SmartClean-järjestelmää kohti.

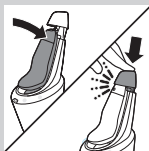

- 5** Aseta parranajokone pidikkeeseen, kallista parranajokonetta taaksepäin ja napsauta parranajokone paikalleen painamalla kantta alaspäin.

- Akkusymboli vilkkuu hitaasti parranajokoneen latauksen merkiksi.

Parranajokoneen käyttö

Laitteen virran kytkeminen ja katkaiseminen

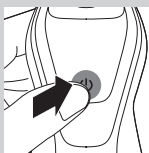

- 1** Käynnistä laite painamalla kerran virtapainiketta.
- 2** Sammuta laite painamalla kerran virtapainiketta.
- Akun latauksen ilmaisin, jossa on 3 merkkivaloa: näytön valot syttyvät muutamaksi sekunniksi näyttämään jäljellä olevan akun varauksen.

Parran ajaminen

Ihon tottumiseen kuuluva aika

Et ehkä saa ensimmäisillä ajokerroilla haluamaasi tulosta, ja ihosi saattaa ärtyä hieman. Se on normaalia. Ihosi ja partasi tarvitsevat aikaa mihin tahansa uuteen ajomenetelmään tottumiseen.

Suosittelemme ajamaan parran säännöllisesti (vähintään kolmesti viikossa) tällä parranajokoneella kolmen viikon ajan. Tänä aikana iho tottuu uuteen ajomenetelmään.



Huomautus: Tätä laitetta voi käyttää vain ilman johtoa.

- 1** Käynnistä laite.
- 2** Liikuta ajopäitä iholla pyörivin liikkein.

Huomautus: Älä tee suoria liikkeitä.

- 3** Puhdista parranajokone käytön jälkeen (katso kohta Puhdistus ja huolto).

Märkäajo

Voit käyttää parranajokonetta myös suihkussa ja märällä iholla, jolla on partavaahtoa tai parranajogeeliä.

Jos käytät partavaahtoa tai parranajogeeliä, toimi seuraavasti:

- 1** Kostuta iho vedellä.
- 2** Levitä iholle partavaahtoa tai parranajogeeliä.

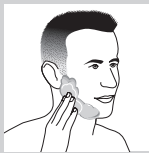
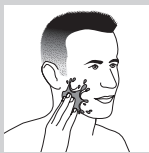

- 3** Huuhtelee ajopäät juoksevilla vedellä, jotta se liikuu tasaisesti iholla.

- 4** Kytke parranajokoneeseen virta.

- 5** Liikuta ajopäitä iholla pyörivin liikkein.

Huomautus: Huuhtelee parranajokone säännöllisesti juoksevilla vedellä, jotta se liikuu edelleen tasaisesti iholla.

- 6** Kuivaa kasvot ja puhdista parranajokone huolellisesti jokaisen käytön jälkeen (katso kohta Puhdistus ja huolto).



Huomautus: Huuhtele kaikki vahto tai parranajogeeli parranajokoneesta.

Turbo-asetus (vain tietyissä malleissa)

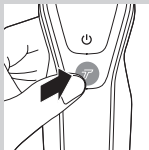

Laitteessa on Turbo- tai Turbo+-asetus, joka helpottaa hankalien alueiden käsittelyä.

- 1** Kytke parranajokoneeseen virta.
- 2** Käynnistä Turbo-asetus painamalla kerran Turbo-painiketta. Turbo-asetus nopeuttaa hankalien alueiden käsittelyä.



- 3** Liikuta ajopäitä iholla pyörivin liikkein.

Huomautus: Älä tee suoria liikkeitä.

- 4** Voit poistaa turboasetuksen käytöstä painamalla kerran Turbo-painiketta.

Helposti kiinnitettävien lisäosien käyttäminen

Huomautus: Laitteen mukana toimitetut lisätarvikkeet vaihtelevat tuotteen mukaan. Tämän laitteen mukana toimitetut lisävarusteet näkyvät laatikossa.

Paikalleen napsautettavien lisäosien poistaminen ja kiinnittäminen

- 1** Varmista, että laitteesta on katkaistu virta.
- 2** Vedä lisäosa irti laitteesta.

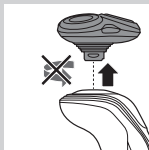

Huomautus: Älä käännä ajopäätä vetäessäsi sitä pois laitteesta.

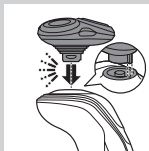

- 3** Aseta lisäosan kieleke laitteen päällä olevaan aukkoon. Kiinnitä sitten lisäosa laitteeseen painamalla sitä alaspäin, kunnes kuulet napsahduksen.

Trimmeripään käyttäminen

Voit käyttää trimmeripäätä pulisonkien ja viiksien siistimiseen.



- 1** Varmista, että laitteesta on katkaistu virta.
- 2** Aseta lisäosan kieleke parranajokoneen päällä olevaan aukkoon. Kiinnitä sitten trimmerilisäosa parranajokoneeseen painamalla sitä alaspäin, kunnes kuulet napsahduksen.



- 3** Käynnistä laite.
- 4** Voit nyt aloittaa trimmaamisen.
- 5** Puhdista lisäosa käytön jälkeen (katso kohta Puhdistus ja huolto).

Partatrimmerin käyttäminen



- 1** Varmista, että laitteesta on katkaistu virta.
- 2** Aseta lisäosan kieleke laitteen päällä olevaan aukkoon. Kiinnitä sitten lisäosa laitteeseen painamalla sitä alaspäin, kunnes kuulet napsahduksen.

Partatrimmerin käyttäminen ohjauskamman kanssa

Voit liittää partatrimmerilisäosaan ohjauskamman, jolloin voit muotoilla parran haluamaasi pituuteen. Voit myös trimmata pitkät partakarvat ennen parranajoa, jolloin parranajo on miellyttävämpää. Voit valita partatrimmerilisäosan leikkauspituudeksi 1–5 mm.



- 1** Liu'uta ohjaukampa suoraan lisäosan kummallakin puolella oleviin uriin niin, että se napsahtaa paikalleen.

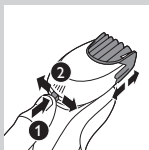

- 2** Paina pituuden valitsinta ja valitse haluamasi pituusasetus siirtämällä valitsinta oikealle tai vasemmalle.

- 3** Käynnistä laite.



- 4** Voit nyt aloittaa parran muotoilun **siirtämällä lisäosaa ylöspäin hellävaroen niin, että kampa koskettaa koko ajan ihoa.**

- 5** Puhdista lisäosa käytön jälkeen (katso kohta Puhdistus ja huolto).

Partatrimmerin käyttäminen ilman ohjaukampa

Ilman ohjaukampa partatrimmeriä voi käyttää parran, viiksien, pulisonkien ja kaulan rajojen siistimiseen 0,5 mm:n pituuteen.

- 1** Vedä ohjaukampa lisäosasta.

Huomautus: Vedä ohjaukampa irti lisäosasta tarttumalla kamman keskiosaan. Älä vedä ohjaukammen sivuista.

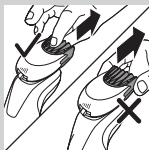

- 2** Käynnistä laite.



- 3** Voit nyt aloittaa parran, viiksien, pulisonkien ja kaulan rajojen siistimisen liikuttamalla laitetta alaspäin ja painamalla sitä hellävaroen kohtisuorassa ihoa vasten.

- 4** Puhdista lisäosa käytön jälkeen (katso kohta Puhdistus ja huolto).

Puhdistusharjalisäosan käyttäminen

Voit käyttää pyörivää puhdistusharjalisäosaa iholla, johon on levitetty puhdistustuotetta. Puhdistusharjalisäosa poistaa iholta rasvan ja lian, ja saa ihon näyttämään terveeltä ja mattapintaiselta.

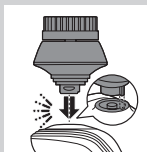

- 1** Aseta lisäosan kieleke laitteen päällä olevaan aukkoon. Kiinnitä sitten lisäosa laitteeseen painamalla sitä alaspäin, kunnes kuulet napsahduksen.



- 2** Kostuta lisäosa vedellä. Älä käytä laitetta harjaspään ollessa kuiva, sillä se voi ärsyttää ihoa.

Vinkki: Käytä lisäosaa ennen parranajoa, jolloin parranajo helpottuu ja ajotulos on hygieenisempi.



- 3** Kostuta kasvat vedellä ja levitä kasvoille puhdistustuotetta.

- 4** Aseta lisäosa oikealle poskelle.

- 5** Käynnistä laite.



- 6** Liikuta lisäosaa hellävaroen kasvojen iholla. Aloita nenästä ja etene kohti korvaa. Älä paina laitetta liian voimakkaasti ihoa vasten, jotta käsittely tuntuu miellyttävältä.

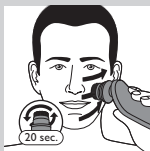

- 7** Noin 20 sekunnin kuluttua voit siirtää lisäosan vasemmalle poskelle ja aloittaa sen puhdistuksen.

Varoitus: Älä puhdista herkkää ihoaluetta silmien ympärillä.



- 8** Noin 20 sekunnin kuluttua voit siirtää lisäosan otsalle ja aloittaa sen puhdistuksen. Liikuta lisäosaa hellävaroen vasemmalta oikealle.

Huomautus: Suosittelemme, että et puhdista mitään aluetta kauemmin kuin 20 sekuntia.



- 9** Huuhtele ja kuivaa kasvat käsittelyn jälkeen. Voit nyt siirtyä päivittäisen ihonhoitorutiiniin seuraavaan vaiheeseen.

- 10** Puhdista lisäosa käytön jälkeen (katso kohta Puhdistus ja huolto).

Puhdistus ja huolto

Huomautus: Laitteen mukana toimitetut lisätarvikkeet vaihtelevat tuotteen mukaan. Tämän laitteen mukana toimitetut lisävarusteet näkyvät laatikossa.

Parranajokoneen puhdistaminen SmartClean-järjestelmässä (vain tietyissä malleissa)



Älä kalliista SmartClean-järjestelmää, jotta laite ei vuoda.

Huomautus: Pidä SmartClean-järjestelmää tukevasti paikoillaan valmistelun ajan.

Huomautus: Jos puhdistat parranajokoneen SmartClean-järjestelmässä kerran viikossa, SmartClean-kasetti kestää noin kolmen kuukauden ajan.

SmartClean-järjestelmän valmisteleminen käyttöä varten

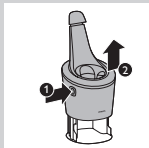

1 Työnnä pieni liitin SmartClean-järjestelmän takaosaan.

2 Yhdistä verkkolaite pistorasiaan.

3 Paina SmartClean-järjestelmän sivussa olevaa painiketta ja nosta järjestelmän yläosaa.

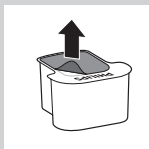

4 Vedä tiiviste irti puhdistuskasetista.



5 Aseta puhdistuskasetti SmartClean-järjestelmään.

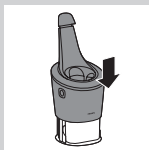

6 Paina SmartClean-järjestelmän yläosaa alas, kunnes se napsahtaa paikalleen.

SmartClean-järjestelmän käyttäminen

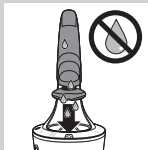

Ravistele aina ylimääräinen vesi parranajokoneesta ennen laitteen asettamista SmartClean-järjestelmään.

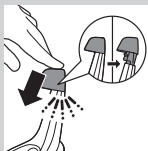

1 Paina suojakantta, jotta voit napsauttaa parranajokoneen telineeseen.

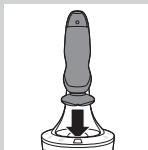

2 Pitele parranajokonetta ylösalaisin pidikkeen yläpuolella. Varmista, että parranajokoneen etuosa on SmartClean-järjestelmää kohti.

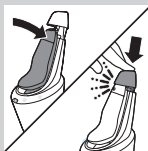

3 Aseta parranajokone pidikkeeseen, kallista parranajokonetta taaksepäin ja napsauta parranajokone paikalleen painamalla kantta alaspäin.

- Akkysymboli vilkkuu hitaasti parranajokoneen latauksen merkiksi.

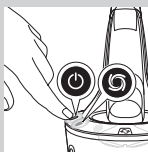

4 Käynnistä puhdistusohjelma painamalla SmartClean-järjestelmän virtapainiketta.

- Puhdistusohjelma kestää noin 10 minuuttia, jolloin puhdistussymboli vilkkuu.

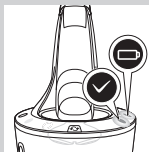

- Kun puhdistusohjelma on valmis, Valmis-symboli palaa yhtäjaksoisesti.
- Akkusymboli palaa yhtäjaksoisesti osoituksena siitä, että parranajokone on ladattu täyteen. Tämä vie noin tunnin verran.

Huomautus: Jos painat SmartClean-järjestelmän virtapainiketta puhdistusohjelman aikana, ohjelma keskeytyy. Tässä tapauksessa puhdistussymboli lakkaa vilkkumasta.

Huomautus: Jos irrotat verkkolaitteen pistorasiasta puhdistusohjelman aikana, ohjelma keskeytyy.

Huomautus: SmartClean-järjestelmän virta katkeaa 30 minuutin kuluttua latauksen valmistumisesta.

5 Voit jättää parranajokoneen kuivumaan SmartClean-järjestelmään seuraavaan käyttökertaan asti. Voit myös poistaa parranajokoneen SmartClean-järjestelmästä, ravistaa ylimääräisen veden pois, avata ajopään ja jättää koneen kuivumaan.

SmartClean-järjestelmän puhdistuskasetin vaihtaminen

Jos puhdistat parranajokoneen SmartClean-järjestelmässä kerran viikossa, SmartClean-kasetti kestää noin kolmen kuukauden ajan.

Vaihda puhdistuskasetti aina, kun vaihtosymboli vilkkuu oranssina, tai jos et ole tyytyväinen puhdistustulokseen. Jos SmartClean-kasettia käytetään kerran viikossa, se kestää noin kolme kuukautta.

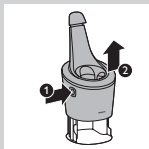

- 1** Paina SmartClean-järjestelmän sivussa olevaa painiketta ja nosta järjestelmän yläosaa.

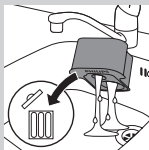

- 2** Irrota tyhjä puhdistuskasetti SmartClean-järjestelmästä ja kaada jäljellä oleva puhdistusneste pois puhdistuskasetista.

Voit kaataa puhdistusnesteen pesualtaaseen.

- 3** Hävitä tyhjä puhdistuskasetti.



- 4** Pura uusi puhdistuskasetti ja irrota kasetin sinetti.

- 5** Aseta uusi puhdistuskasetti SmartClean-järjestelmään.

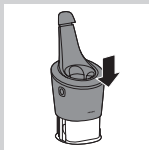

- 6** Paina SmartClean-järjestelmän yläosaa alas, kunnes se napsahtaa paikalleen.

Parranajokoneen puhdistaminen juoksevilla vedellä

Saat parhaan ajotuloksen, kun puhdistat parranajokoneen jokaisen ajokerran jälkeen.

Ole varovainen kuuman veden kanssa. Varmista aina, ettei vesi ole liian kuumaa, ettet polta käsiäsi.

Älä kuivaa ajopäätä pyyheliinalla tai paperipyyhkeellä, ettet vahingoita teräyksiköitä.



- 1** Huuhtele ajopäätä lämpimällä juoksevalla vedellä jonkin aikaa.



- 2** Paina irrotuspainiketta ja käännä ajopäätä auki.

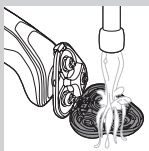

- 3** Huuhtele ajopään pidikettä lämpimällä juoksevalla vedellä 30 sekunnin ajan.

- 4** Poista ylimääräinen vesi ravistamalla ajopään pidikettä ja anna sen kuivua.

- 5** Sulje ajopään kiinnike niin, että kuulet napsahduksen.

Perusteellinen puhdistus



Varmista, että laitteesta on katkaistu virta.

- 1** Paina irrotuspainiketta ja käännä ajopäätä auki.



- 2** Vedä ajopään pidike irti ajopään alaosasta.

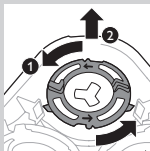

- 3** Käännä kiinnitysrenkaita vastapäivään ja irrota ne.

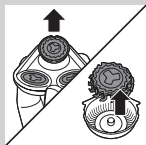

- 4** Irrota ajopäät pidikkeestä. Jokaisessa ajopäässä on terä ja teräsäleikkö.

Huomautus: Puhdista kerralla vain yksi terä ja teräsäleikkö, sillä ne on hiottu pareittain. Jos asetat terän vahingossa väärään teräsäleikköön, saattaa kestää useita viikkoja ennen kuin ajotulos on palautunut ennalleen.

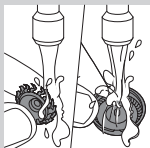

- 5** Puhdista terä ja teräsäleikkö juoksevilla vedellä.



- 6** Aseta puhdistuksen jälkeen terä takaisin teräsäleikköön.

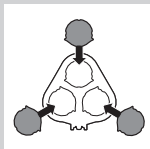

- 7** Aseta ajopäät takaisin pidikkeeseen.

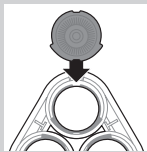

Huomautus: Varmista, että ajopäiden molemmilla puolilla olevat ulokkeet asettuvat kunnolla ajopään pidikkeen syvennyksiin.

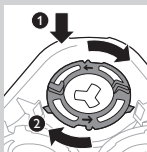

8 Aseta kiinnitysrenkaat takaisin ajopään pidikkeeseen ja käännä niitä myötäpäivään.

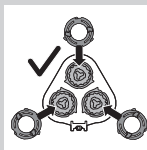

- Jokaisessa kiinnitysrenkaassa on kaksi syvennystä ja kaksi uloketta, jotka asettuvat ajopään pidikkeen ulokkeisiin ja syvennyksiin.

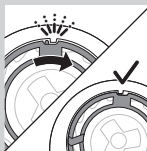

- Kierrä rengasta myötäpäivään niin, että se napsahtaa paikoilleen.

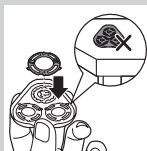

Huomautus: Pidä ajopään pidikettä kädessäsi, kun asetat ajopäät ja kiinnitysrenkaat takaisin paikoilleen. Älä aseta ajopään pidikettä alustalle, sillä se voi aiheuttaa vaurioita.



- 9 Aseta ajopään pidikkeen sarana uudelleen ajopään uraan. Sulje ajopään pidike niin, että se napsahtaa.

Helposti kiinnitettävien lisäosien puhdistaminen

Älä kuivaa trimmerin tai partatrimmerin lisäosia pyyheliinalla tai paperipyyhkeellä, sillä se saattaa vahingoittaa trimmerin sakaroita.

Trimmeripään puhdistaminen

Puhdista trimmeripää jokaisen käyttökerran jälkeen.

- 1 Käynnistä laite, kun trimmeripää on kiinnitetty.
- 2 Huuhtelee trimmeripäätä kuumalla juoksevilla vedellä jonkin aikaa.
- 3 Katkaise laitteen virta puhdistuksen jälkeen.
- 4 Poista ylimääräinen vesi ravistamalla trimmeripäätä ja anna sen kuivua.

Vinkki: Saat trimmerillä parhaan tuloksen, kun levität trimmerin terään pisaran ompelukoneöljyä kerran puolessa vuodessa.

Partatrimmerin puhdistaminen

Puhdista partatrimmeri aina käytön jälkeen.

- 1 Vedä ohjauskampa irti partatrimmeristä.

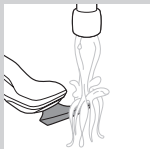

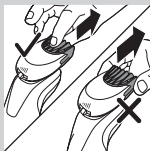

Huomautus: Vedä ohjauskampa irti lisäosasta tarttumalla kamman keskiosaan. Älä vedä ohjauskamman sivuista.

2 Käynnistä laite.

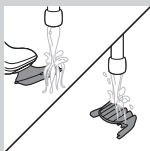

3 Puhdista partatrimmeri ja ohjauskampa huuhtelemalla ne erikseen kuumalla juoksevilla vedellä.

4 Katkaise laitteen virta puhdistuksen jälkeen.

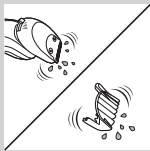

5 Poista ylimääräinen vesi ravistamalla partatrimmeriä ja ohjauskampaa ja anna niiden kuivua.

Vinkki: Saat trimmerillä parhaan tuloksen, kun levität trimmerin terään pisanan ompelukoneöljyä kerran puolessa vuodessa.

Puhdistusharjalisäosan puhdistaminen

Puhdista puhdistusharjalisäosa aina käytön jälkeen.

1 Varmista, että laitteesta on katkaistu virta.

2 Irrota harjaspää harjan alustasta.

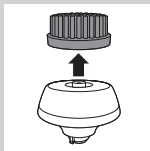

3 Pese molemmat osat huolellisesti lämpimällä vedellä ja miedolla saippualla.

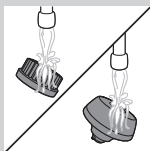

4 Kuivaa puhdistusharjalisäosa pyyhkeellä.



Säilytys

Huomautus: Laitteen mukana toimitetut lisätarvikkeet vaihtelevat tuotteen mukaan. Tämän laitteen mukana toimitetut lisävarusteet näkyvät laatikossa.

Huomautus: Suosittelemme, että annat laitteen ja sen lisäosien kuivua, ennen kuin asetat lisäosien suojukset paikoilleen ja parranajokoneen säilytuspussiinsa.

- Aseta ajopään suojus paikalleen, jotta ajopää pysyy puhtaana.



- Säilytä parranajokone omassa pussissaan.



- Aseta puhdistusharjalisäosan suojus paikalleen, jotta puhdistusharja pysyy puhtaana.

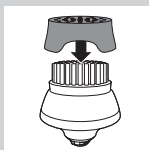

Varaosat

Puhdistusharjaspään vaihtaminen

- Puhdistusharjalisäosa kannattaa vaihtaa 3 kuukauden välein tai aiemmin, jos sen harjakset ovat vääntyneet tai vioittuneet.

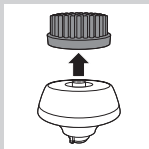

Teräyksiköiden vaihto

Parhaan ajotuloksen saamiseksi suosittelemme ajopäiden vaihtamista kahden vuoden välein.

Muistutus vaihtamisesta

Ajopääsymboli syttyy, kun ajopäät on vaihdettava. Vaihda vahingoittuneet ajopäät välittömästi. Vaihda ajopäät vain Philipsin alkuperäisiin ajopäihin, kuten on neuvottu luvussa Tarvikkeiden tilaaminen.

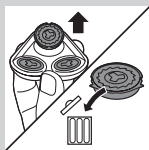
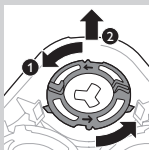
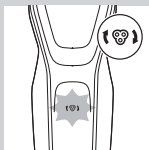

- 1** Kun ajopäät on vaihdettava, ajopääsymboli palaa tasaisesti, kun katkaiset parranajokoneesta virran.
- 2** Paina irrotuspainiketta ja käännä ajopää auki.
- 3** Vedä ajopään pidike irti ajopään alaosasta.
- 4** Käännä kiinnitysrenkaita vastapäivään ja irrota ne.
- 5** Poista ajopäät pidikkeestä ja hävitä ne.

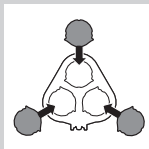

6 Aseta uudet ajopäät pidikkeeseen.

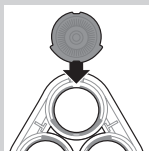

Huomautus: Varmista, että ajopäiden molemmilla puolilla olevat ulokkeet asettuvat kunnolla ajopäähän pidikkeen syvennyksiin.

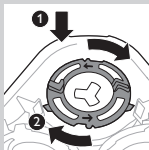

7 Aseta kiinnitysrenkaat takaisin ajopäihin ja käännä niitä myötäpäivään.

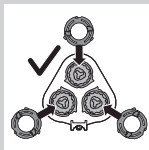

- Jokaisessa kiinnitysrenkaassa on kaksi syvennystä ja kaksi uloketta, jotka asettuvat ajopäähän pidikkeen ulokkeisiin ja syvennyksiin.

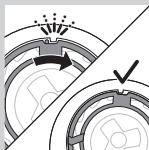

- Kierrä rengasta myötäpäivään niin, että se napsahtaa paikoilleen.

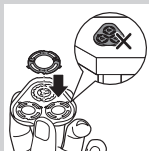

Huomautus: Pidä ajopään pidikettä kädessäsi, kun asetat ajopäät ja kiinnitysrenkaat takaisin paikoilleen. Älä aseta ajopään pidikettä alustalle, sillä se voi aiheuttaa vaurioita.

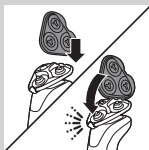

8 Aseta ajopään pidikkeen sarana uudelleen ajopään uraan. Sulje ajopään pidike niin, että se napsahtaa.

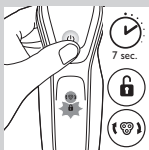

9 Voit nollata vaihdon muistutuksen painamalla virtapainiketta 7 sekuntia.

Tarvikkeiden tilaaminen

Voit ostaa lisävarusteita ja varaosia osoitteessa **www.shop.philips.com/service** tai Philips-jälleenmyyjältä. Voit myös ottaa yhteyden Philipsin kuluttajapalvelukeskukseen (katso yhteystiedot kansainvälisestä takuulehtisestä).

Saatavissa on seuraavia varaosia:

- HQ8505-sovitin
- SH50 Philips -ajopäät
- HQ110 Philips -ajopään puhdistussuihke
- RQ111 Philips -partatrimmeri
- RQ585 Philips -puhdistusharja
- RQ560/RQ563 Philips -puhdistusharjaspäät
- Puhdistuskasetit JC301, JC302, JC303, JC304, JC305



Huomautus: Lisävarusteiden saatavuus voi vaihdella maittain.

Teräyksiköt

- Parranajokoneen ajopäät kannattaa vaihtaa kahden vuoden välein. Vaihda ne vain aitoihin Philipsin SH50-ajopäihin.

Kierrätys



- Tämä merkki tarkoittaa, että tätä tuotetta ei saa hävittää tavallisen kotitalousjätteen mukana (2012/19/EU).



- Tämä merkki tarkoittaa, että tuote sisältää kiinteän ladattavan akun, jota ei saa hävittää tavallisen kotitalousjätteen mukana (2006/66/EY). Suosittelemme, että viet laitteen viralliseen keräyspisteeseen tai Philipsin valtuuttamaan huoltoliikkeeseen, jossa ammattilaiset irrottavat ladattavan akun.
- Noudata maasi sähkö- ja elektroniikkalaitteiden sekä ladattavien akkujen erillistä keräystä koskevia sääntöjä. Asianmukainen hävittäminen auttaa ehkäisemään ympäristölle ja ihmisille mahdollisesti koituvia haittavaikutuksia.

Parranajokoneen akun poistaminen

Poista ladattavat akut ennen parranajokoneen hävittämistä. Varmista, että akut ovat täysin tyhjä, kun poistat ne.

Ole varovainen, sillä akun metalliliuskat ovat teräviä.

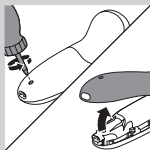

- 1** Irrota takapaneelin ruuvi ruuvitaltalla. Irrota sitten takapaneeli.

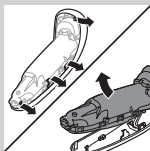

- 2** Taivuta kiinnikkeet syrjään ja irrota virtayksikkö.

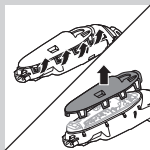

- 3** Riko lukitsimet ja irrota virtayksikön etupaneeli.

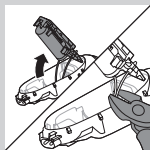

- 4** Ota akkuteline ulos ja katkaise liitinjohdot pihdeillä.

Takuu ja tuki

Jos haluat tukea tai lisätietoja, käy Philipsin verkkosivuilla osoitteessa www.philips.com/support tai lue erillinen kansainvälinen takuulehtinen.

Takuun rajoitukset

Kansainvälinen takuu ei koske teräyksikköjä (terät ja teräsäleiköt), koska ne kuluvat käytössä.

Vianmääritys

Tähän osaan on koottu tavallisimmat laitteen käytössä ilmenevät ongelmat. Ellet löydä ongelmaasi ratkaisua seuraavista tiedoista, lue osoitteesta **www.philips.com/support** vastauksia usein kysyttyihin kysymyksiin tai ota yhteys maasi asiakaspalveluun.

| Ongelma | Mahdollinen syy | Ratkaisu |
|--|---|--|
| Parranajokone ei toimi enää niin hyvin kuin aluksi. | Teräyksiköt ovat vahingoittuneet tai kuluneet. | Vaihda teräyksiköt (katso kohtaa Varaosat). |
| | Karvat tai lika haittaavat ajopäiden toimintaa. | Puhdista teräyksiköt huolellisen puhdistuksen ohjeiden mukaisesti (katso luku Puhdistus ja huolto). |
| Parranajokone ei käynnisty, kun virtakytkintä painetaan. | Parranajokone on vielä kytkettynä pistorasiaan. Turvallisuussyistä parranajokonetta voi käyttää vain johdottomasti. | Irrota parranajokone verkkovirrasta ja käynnistä laite painamalla parranajokoneen virtapainiketta (katso kohta Irrota pistoke käytön ajaksi -muistutus). |
| | Ladattava akku on tyhjä. | Lataa akku (katso luku Lataaminen). |
| | Matkalukitus on käytössä. | Poista se käytöstä painamalla virtapainiketta 3 sekuntia. |

| Ongelma | Mahdollinen syy | Ratkaisu |
|---|--|--|
| | Ajopää on niin likainen tai vahingoittunut, että moottori ei käynnisty. | Puhdista ajopäät tai vaihda ne (katso kohdat Puhdistus ja huolto ja Varaosat). |
| Parranajokone ei ole täysin puhdas, vaikka puhdistin sen SmartClean-järjestelmällä. | Et ole asettanut parranajokonetta SmartClean-järjestelmään kunnolla, joten järjestelmän ja parranajokoneen välillä ei ole sähköliitosta. | Varmista parranajokoneen ja SmartClean-järjestelmän välinen liitos painamalla kantta alaspäin, kunnes se napsahtaa paikalleen. |
| | Puhdistuskasetti on tyhjä, ja vaihtosymboli vilkkuu merkkinä siitä, että puhdistuskasetti on vaihdettava. | Aseta uusi puhdistuskasetti SmartClean-järjestelmään (katso kohta Puhdistus ja hoito). |
| | Olet käyttänyt jotain muuta puhdistusnestettä kuin Philipsin alkuperäistä puhdistuskasettia. | Käytä ainoastaan alkuperäisiä Philipsin puhdistuskasetteja. |

| Ongelma | Mahdollinen syy | Ratkaisu |
|---|--|---|
| Vettä vuotaa parranajokoneen alaosasta. | Puhdistuksen aikana laitteen sisäosan ja ulkokuoren väliin saattaa kertyä vettä. | Tämä on normaalia, eikä siitä aiheudu vaaraa, koska kaikki elektroniset osat ovat tiiviissä virtayksikössä parranajokoneen sisällä. |
| SmartClean-järjestelmä ei käynnisty, kun virtapainiketta painetaan. | SmartClean-järjestelmää ei ole liitetty sähköverkkoon. | Työnnä pieni liitin SmartClean-järjestelmään ja liitä latauslaite pistorasiaan. |
| Parranajokone ei ole täyteen ladattu sen jälkeen, kun latsin sen SmartClean-järjestelmässä. | Et ole asettanut parranajokonetta oikein SmartClean-järjestelmään. | Varmista, että painat parranajokoneen SmartClean-järjestelmään niin, että se napsahtaa paikoilleen. Paina kansi alas. |
| Vaihdoin ajopäät, mutta vaihdon muistutussymboli palaa edelleen. | Parranajokonetta ei ole nollattu. | Nollaa laite painamalla virtapainiketta noin 7 sekunnin ajan (katso kohta Vaihtaminen). |
| Näyttöön on ilmestynyt ajopään symboli. | Tämä on vaihdon muistutussymboli. | Vaihda teräyksiköt (katso kohtaa Varaosat). |
| Nenäkarvatrimmerilisäosa vetää ihokarvoja. | Liikutat laitetta liian nopeasti. | Älä liikuta laitetta liian nopeasti. |

| Ongelma | Mahdollinen syy | Ratkaisu |
|------------------------------------|--|---|
| Nenäkarvatrimmerilisäosa ei toimi. | Lisäosan teräyksikkö on hyvin likainen, koska teräyksikön sisällä saattaa olla esimerkiksi nenän kuivunutta limaa. | Puhdista teräyksikkö huuhtelemalla vesihanan alla kuumalla vedellä. Käynnistä laite ja huuhtele teräyksikkö vielä kerran, jotta jäljelle jääneet karvat irtoavat. Jos nenäkarvatrimmerin huuhteleminen juoksevalla vedellä ei poista tukosta teräyksiköstä, upota se muutamaksi minuutiksi lasiin, jossa on lämmintä vettä. Käynnistä sitten laite ja huuhtele se juoksevalla vedellä. |

Introduction

Félicitations pour votre achat et bienvenue dans l'univers Philips ! Pour profiter pleinement de l'assistance Philips, enregistrez votre produit sur le site à l'adresse suivante : **www.philips.com/welcome**.

Description générale (fig. 1)

- 1 Capot de protection pour la brosse nettoyante (certains modèles uniquement)
- 2 Brosse nettoyante clipsable (certains modèles uniquement)
- 3 Sabot de l'accessoire barbe (certains modèles uniquement)
- 4 Accessoire barbe clipsable (certains modèles uniquement)
- 5 Accessoire de tonte clipsable (certains modèles uniquement)
- 6 Capot de protection pour l'unité de rasage (certains modèles uniquement)
- 7 Unité de rasage clipsable
- 8 Bouton marche/arrêt
- 9 Bouton Turbo (certains modèles uniquement)
- 10 Poignée
- 11 Prise pour petite fiche
- 12 Témoin de charge de la batterie avec 1 voyant
- 13 Témoin de charge de la batterie avec 3 voyants
- 14 Symbole Débrancher avant utilisation
- 15 Symbole de verrouillage
- 16 Rappel de remplacement
- 17 Alarme de nettoyage
- 18 Cartouche de nettoyage du système SmartClean
- 19 Système SmartClean (certains modèles uniquement)
- 20 Capuchon du système SmartClean

- 21 Bouton marche/arrêt
- 22 Symbole de batterie
- 23 Symbole de nettoyage
- 24 Symbole de remplacement
- 25 Symbole « Prêt à l'emploi »
- 26 Adaptateur
- 27 Petite fiche
- 28 Housse (certains modèles uniquement)

Remarque : Les accessoires fournis peuvent varier selon les différents produits. L'emballage indique les accessoires qui ont été fournis avec votre appareil.

Informations de sécurité importantes

Lisez attentivement ces informations importantes avant d'utiliser l'appareil et ses accessoires et conservez-les pour un usage ultérieur. Les accessoires fournis peuvent varier selon les différents produits.

Danger

- Gardez l'adaptateur au sec.

Avertissement

- L'adaptateur contient un transformateur. N'essayez pas de remplacer la fiche de l'adaptateur pour éviter tout accident.
- Cet appareil peut être utilisé par des enfants âgés de 8 ans ou plus, des personnes dont les capacités physiques, sensorielles ou intellectuelles sont réduites ou des personnes manquant d'expérience et de connaissances, à condition que ces enfants ou personnes soient sous surveillance ou qu'ils aient reçu des instructions quant à l'utilisation sécurisée de l'appareil et qu'ils aient pris connaissance des dangers encourus. Les enfants ne doivent pas jouer avec l'appareil. Le nettoyage et l'entretien ne doivent pas être réalisés par des enfants sans surveillance.
- Débranchez toujours le rasoir avant de le nettoyer sous l'eau.



- Vérifiez toujours l'appareil avant de l'utiliser. Afin d'éviter tout accident, n'utilisez pas l'appareil s'il est endommagé. Remplacez toujours une partie endommagée par une pièce du même type.

Attention



- Ne plongez jamais le système de nettoyage ni la base de recharge dans l'eau et ne les rincez pas sous l'eau.
- N'utilisez jamais une eau dont la température est supérieure à 80 °C pour rincer le rasoir.
- N'utilisez pas cet appareil à d'autres fins que celles pour lesquelles il a été conçu (voir le mode d'emploi).
- Pour des raisons d'hygiène, l'appareil doit être utilisé par une seule personne.
- N'utilisez pas l'adaptateur dans ou à proximité de prises murales qui contiennent ou ont contenu un désodorisant électrique, et ce afin d'éviter tout dommage irréparable de l'adaptateur.
- N'utilisez jamais d'air comprimé, de tampons à récurer, de produits abrasifs ou de détergents agressifs tels que de l'essence ou de l'acétone pour nettoyer l'appareil.
- Si votre rasoir est équipé d'un système de nettoyage, utilisez toujours le liquide de nettoyage Philips d'origine (cartouche ou flacon, en fonction du type de système de nettoyage).
- Placez toujours le système de nettoyage sur une surface stable et horizontale pour éviter toute fuite de liquide.
- Si votre système de nettoyage utilise une cartouche de nettoyage, assurez-vous toujours que le compartiment de la cartouche est fermé avant d'utiliser le système de nettoyage pour nettoyer ou charger le rasoir.
- Lorsque le système de nettoyage est prêt à l'emploi, ne le bougez pas pour éviter toute fuite.

- Lorsque vous rincez l'appareil, de l'eau peut s'écouler par la prise inférieure. Ce phénomène est normal et ne présente pas de danger car toutes les pièces électroniques à l'intérieur du rasoir sont protégées.

Champs électromagnétiques (CEM)

- Cet appareil Philips est conforme à toutes les normes et à tous les règlements applicables relatifs à l'exposition aux champs électromagnétiques.

Général

- Ce rasoir est étanche. Il peut être utilisé dans le bain ou sous la douche et nettoyé à l'eau courante en toute sécurité. Pour des raisons de sécurité, le rasoir est dès lors uniquement prévu pour une utilisation sans fil.
- L'appareil est conçu pour une tension secteur comprise entre 100V et 240V.
- L'adaptateur transforme la tension de 100-240V en une tension de sécurité de moins de 24V.



Afficheur

Charge

Témoin de charge de la batterie avec 3 voyants

- La charge dure environ 1 heure.
- Charge rapide : lorsque l'appareil est branché sur le secteur, les voyants du témoin de charge de la batterie s'allument l'un après l'autre en continu. Lorsque l'appareil est suffisamment chargé pour une séance de rasage, le voyant inférieur du témoin de charge de la batterie clignote lentement.

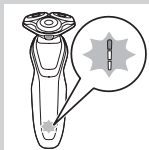

- Si vous laissez l'appareil branché sur le secteur, le processus de charge se poursuit. Pour indiquer que l'appareil est en cours de charge, le voyant inférieur se met tout d'abord à clignoter, puis reste allumé. Ensuite, le second voyant clignote, puis reste allumé, et ainsi de suite jusqu'à ce que l'appareil soit complètement chargé.

Témoin de charge de la batterie avec 1 voyant

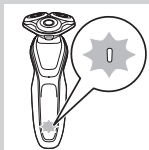

- La charge dure environ 1 heure.
- Charge rapide : lorsque l'appareil ne contient pas assez d'énergie pour une séance de rasage, le témoin de charge de la batterie clignote rapidement. Lorsque le témoin de charge de la batterie se met à clignoter lentement, cela signifie que l'appareil est suffisamment chargé pour une séance de rasage.
- Si vous laissez l'appareil branché sur le secteur, le processus de charge se poursuit. Pour indiquer que l'appareil est en cours de charge, le témoin de charge de la batterie clignote lentement.

Batterie entièrement chargée

Remarque : Cet appareil est uniquement prévu pour une utilisation sans fil.

Remarque : Lorsque la batterie est entièrement chargée, l'afficheur s'éteint automatiquement au bout de 30 minutes. Si vous appuyez sur le bouton marche/arrêt pendant la charge, le symbole « Débrancher avant utilisation » clignote en blanc pour vous rappeler que vous devez débrancher l'appareil de la prise secteur.

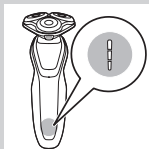

Lorsque la batterie est entièrement chargée, tous les voyants du témoin de charge de la batterie s'allument de manière continue.

- Témoin de charge de la batterie avec 3 voyants

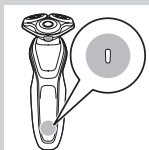

- Témoin de charge de la batterie avec 1 voyant

Piles faibles

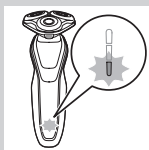

Lorsque la batterie est presque vide, le témoin de charge de la batterie clignote en orange.

- Témoin de charge de la batterie avec 3 voyants



- Témoin de charge de la batterie avec 1 voyant

Niveau de charge de la batterie

Témoin de charge de la batterie avec 3 voyants

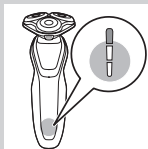

- Le niveau de charge de la batterie restant est indiqué par les voyants du témoin de charge de la batterie qui s'allument de manière continue.

Rappel « Débrancher avant utilisation »



- L'appareil est équipé d'un rappel « Débrancher avant utilisation ». Le symbole « Débrancher avant utilisation » commence à clignoter pour vous rappeler que vous devez débrancher l'appareil de l'adaptateur avant de l'allumer.

Alarme de nettoyage

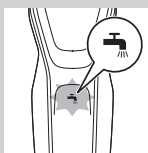

Pour garantir des performances de rasage optimales, nous vous recommandons de nettoyer le rasoir après chaque utilisation.

- Lorsque vous éteignez le rasoir, l'alarme de nettoyage clignote pour rappeler de nettoyer le rasoir.

Système de verrouillage pour voyage

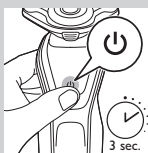

Vous pouvez verrouiller le rasoir si vous partez en voyage. Le verrouillage empêche le rasoir de se mettre en marche accidentellement.

Activation du verrouillage

- 1** Appuyez sur le bouton marche/arrêt pendant 3 secondes pour activer le verrouillage.



- Lorsque vous activez le verrouillage, le symbole de verrouillage s'allume de manière continue. Une fois que le verrouillage est activé, le symbole de verrouillage clignote.

Désactivation du verrouillage

1 Maintenez enfoncé le bouton marche/arrêt pendant 3 secondes.

- Le symbole du système de verrouillage clignote, puis s'allume de manière continue. Le rasoir est de nouveau prêt à l'emploi.



Remplacement des têtes de rasage

Pour garantir des performances de rasage optimales, nous vous recommandons de remplacer les têtes de rasage tous les deux ans.

- Pour vous rappeler de remplacer les têtes de rasage, l'appareil est équipé d'un rappel de remplacement. Ce dernier s'allume de manière continue.



Remarque :Après avoir remplacé les têtes de rasage, vous devez réinitialiser le rappel de remplacement en appuyant sur le bouton marche/arrêt pendant 7 secondes.

Fonction Turbo (certains modèles uniquement)

L'appareil est équipé d'une fonction Turbo ou Turbo+. Ce réglage est destiné à un rasage plus rapide et plus intense, et permet de simplifier le rasage des zones difficiles à atteindre.

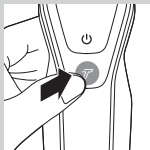

Activation de la fonction Turbo

- 1 Pour activer la fonction Turbo, appuyez sur le bouton Turbo.

Désactivation de la fonction Turbo

- 1 Pour désactiver la fonction Turbo, il vous suffit de réappuyer sur le bouton Turbo.

Charge

La charge dure environ 1 heure.

Remarque : Cet appareil est uniquement prévu pour une utilisation sans fil.

Mettez le rasoir en charge avant de l'utiliser pour la première fois et lorsque l'afficheur indique que la batterie est presque déchargée.

Charge avec l'adaptateur

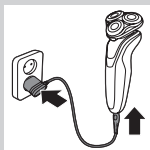

- 1 Insérez la petite fiche dans l'appareil et l'adaptateur secteur dans la prise secteur.

Charge dans le système SmartClean (certains modèles uniquement)

- 1 Insérez la petite fiche dans le système SmartClean.
- 2 Branchez l'adaptateur sur la prise secteur.

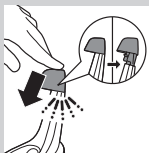

- 3** Appuyez sur le capuchon supérieur pour pouvoir placer le rasoir sur le support (clic).

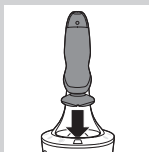

- 4** Maintenez le rasoir à l'envers au-dessus du support avec l'avant du rasoir orienté vers le système SmartClean.

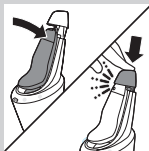

- 5** Placez le rasoir dans le support, penchez le rasoir en arrière et appuyez sur le capuchon supérieur pour connecter le rasoir (clic).
- Le symbole de la batterie clignote lentement pour indiquer que le rasoir est en cours de charge.

Utilisation du rasoir

Mise sous et hors tension de l'appareil

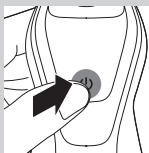

- 1** Pour allumer l'appareil, appuyez sur le bouton marche/arrêt.
- 2** Pour éteindre l'appareil, appuyez sur le bouton marche/arrêt.
- Témoin de charge de la batterie avec 3 voyants : l'afficheur s'allume pendant quelques secondes pour indiquer le niveau de charge de la batterie.

Rasage

Période d'adaptation de la peau

Il est possible que vos premières séances de rasage n'apportent pas les résultats escomptés et que votre peau soit même légèrement irritée. Ce phénomène est normal. Votre peau et votre barbe ont besoin de temps pour s'adapter au nouveau système de rasage. Nous vous conseillons de vous raser régulièrement (au moins 3 fois par semaine) avec ce rasoir pendant 3 semaines pour habituer votre peau à ce nouveau rasoir.



Remarque : Cet appareil est uniquement prévu pour une utilisation sans fil.

- 1** Allumez l'appareil.
- 2** Faites glisser les têtes de rasoir sur votre peau en effectuant des mouvements circulaires.

Remarque : Ne faites pas de mouvements rectilignes.

- 3** Nettoyez le rasoir après utilisation (voir le chapitre « Nettoyage et entretien »).

Rasage sur peau humide

Vous pouvez également utiliser ce rasoir sous la douche ou sur un visage humide avec de la mousse à raser ou du gel de rasage.

Pour vous raser avec de la mousse à raser ou du gel de rasage suivez les étapes ci-dessous :

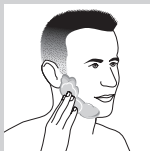

- 1** Mouillez votre peau.
- 2** Appliquez de la mousse à raser ou du gel de rasage sur votre peau.



3 Rincez la tête de rasoir sous le robinet afin que le rasoir puisse continuer à glisser en douceur sur votre peau.

4 Allumez le rasoir.



5 Faites glisser les têtes de rasoir sur votre peau en effectuant des mouvements circulaires.

Remarque : Rincez le rasoir sous le robinet régulièrement afin que le rasoir puisse continuer à glisser en douceur sur votre peau.

6 Séchez votre visage et nettoyez soigneusement le rasoir après utilisation (voir le chapitre « Nettoyage et entretien »).

Remarque : Rincez le rasoir pour éliminer complètement la mousse.

Fonction Turbo (certains modèles uniquement)

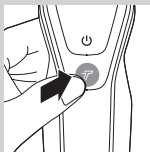

L'appareil est équipé d'une fonction Turbo ou Turbo+ pour un rasage aisé des zones difficiles à atteindre.

1 Allumez le rasoir.

2 Appuyez sur le bouton Turbo pour activer la fonction Turbo si vous souhaitez raser les zones difficiles à atteindre plus rapidement.

3 Faites glisser les têtes de rasoir sur votre peau en effectuant des mouvements circulaires.

Remarque : Ne faites pas de mouvements rectilignes.

4 Pour désactiver la fonction Turbo, il vous suffit d'appuyer sur le bouton Turbo.



Utilisation des accessoires clipsables

Remarque : Les accessoires fournis peuvent varier selon les différents produits. L'emballage indique les accessoires qui ont été fournis avec votre appareil.

Retrait ou fixation des accessoires clipsables

- 1 Assurez-vous que l'appareil est éteint.
- 2 Détachez l'accessoire de l'appareil.

Remarque : Ne tournez pas l'accessoire pendant que vous le retirez de l'appareil.

- 3 Insérez la languette de l'accessoire dans la fente située sur la partie supérieure de l'appareil. Fixez ensuite l'accessoire sur l'appareil en le poussant vers le bas (clic).

Utilisation de la tondeuse

Vous pouvez utiliser la tondeuse pour tailler vos favoris et votre moustache.

- 1 Assurez-vous que l'appareil est éteint.
- 2 Insérez la languette de l'accessoire dans la fente située sur la partie supérieure du rasoir. Fixez ensuite l'accessoire de tonte sur l'appareil en la poussant vers le bas (clic).
- 3 Allumez l'appareil.
- 4 Vous pouvez commencer à vous tailler les favoris et la moustache.
- 5 Nettoyez soigneusement l'accessoire après utilisation (voir le chapitre « Nettoyage et entretien »).

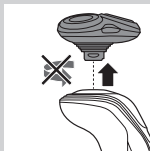

Utilisation de l'accessoire barbe

- 1 Assurez-vous que l'appareil est éteint.
- 2 Insérez la languette de l'accessoire dans la fente située sur la partie supérieure de l'appareil. Fixez ensuite l'accessoire sur l'appareil en le poussant vers le bas (clic).



Utilisation de l'accessoire barbe avec sabot

Vous pouvez utiliser l'accessoire barbe avec le sabot pour mettre en forme votre barbe avec un réglage défini, mais également à différentes hauteurs de coupe. Vous pouvez également l'utiliser pour pré-tailler les poils longs avant de vous raser pour un rasage plus agréable.

Les réglages de la hauteur de coupe sur l'accessoire barbe correspondent à la hauteur restante de votre barbe après la coupe. Ils vont de 1 à 5 mm.

- 1 Faites glisser le sabot dans les rainures situées des deux côtés de l'accessoire (clic).
- 2 Appuyez sur le sélecteur de hauteur de coupe, puis poussez-le vers la gauche ou la droite pour sélectionner le réglage de la hauteur de coupe souhaité.
- 3 Allumez l'appareil.

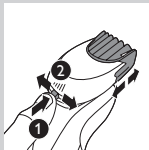

- 4 Vous pouvez maintenant mettre en forme votre barbe **en déplaçant l'accessoire vers le haut avec une légère pression et en veillant à ce que l'avant du sabot soit entièrement en contact avec la peau.**
- 5 Nettoyez soigneusement l'accessoire après utilisation (voir le chapitre « Nettoyage et entretien »).

Utilisation de l'accessoire barbe sans sabot

Vous pouvez utiliser l'accessoire barbe sans sabot pour tailler les contours de votre barbe, de votre moustache, de vos pattes ou de votre nuque à une hauteur de 0,5 mm.

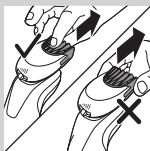

- 1** Retirez le sabot de l'accessoire.

Remarque : Saisissez le sabot en son centre pour le retirer de l'accessoire. Ne tirez pas sur les côtés du sabot.

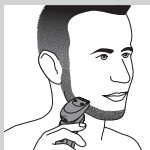

- 2** Allumez l'appareil.

- 3** Vous pouvez maintenant commencer à dessiner les contours de votre barbe, de votre moustache, de vos pattes ou de votre nuque en déplaçant l'accessoire barbe vers le bas avec une légère pression tout en le maintenant perpendiculairement à la peau.

- 4** Nettoyez soigneusement l'accessoire après utilisation (voir le chapitre « Nettoyage et entretien »).

Utilisation de la brosse nettoyante

Utilisez la brosse nettoyante rotative avec votre crème nettoyante quotidienne. La brosse nettoyante supprime l'huile et la saleté, contribuant à une peau saine et exempte d'huile.

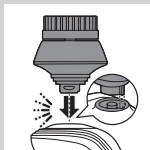

- 1** Insérez la languette de l'accessoire dans la fente située sur la partie supérieure de l'appareil. Fixez ensuite l'accessoire sur l'appareil en le poussant vers le bas (clic).



- 2** Humidifiez l'accessoire avec de l'eau. N'utilisez pas l'appareil avec une tête de brosse sèche car cela pourrait irriter la peau.

Conseil : Utilisez l'accessoire avant le rasage pour un rasage plus facile et un résultat plus hygiénique.



- 3** Humidifiez votre visage avec de l'eau et appliquez un produit nettoyant sur votre visage.
- 4** Placez l'accessoire sur votre joue droite.
- 5** Allumez l'appareil.



- 6** Déplacez doucement l'accessoire sur votre peau du nez vers l'oreille. N'appuyez pas l'accessoire trop fortement sur la peau afin que le nettoyage reste agréable.

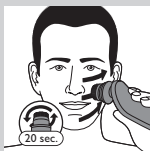

- 7** Au bout d'environ 20 secondes, vous pouvez déplacer l'accessoire vers votre joue gauche et commencer à nettoyer cette partie de votre visage.

Attention : Ne nettoyez pas la zone sensible autour de vos yeux.

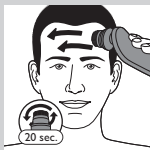

- 8** Au bout d'environ 20 secondes, vous pouvez déplacer l'accessoire vers votre front et commencer à nettoyer cette partie de votre visage. Déplacez doucement l'accessoire de gauche à droite.

Remarque : Nous vous conseillons de ne pas exagérer le nettoyage et de ne pas nettoyer une zone pendant plus de 20 secondes.



- 9** Après l'utilisation, rincez et séchez votre visage. Votre visage est maintenant prêt pour la prochaine étape de vos soins quotidiens.
- 10** Nettoyez soigneusement l'accessoire après utilisation (voir le chapitre « Nettoyage et entretien »).

Nettoyage et entretien

Remarque : Les accessoires fournis peuvent varier selon les différents produits. L'emballage indique les accessoires qui ont été fournis avec votre appareil.

Nettoyage du rasoir dans le système SmartClean (certains modèles uniquement)



N'inclinez pas le système SmartClean pour éviter les fuites.

Remarque : Tenez le système SmartClean tandis que vous le préparez pour utilisation.

Remarque : Si vous nettoyez le rasoir dans le système SmartClean une fois par semaine, la cartouche SmartClean durera environ trois mois.

Préparation du système SmartClean pour utilisation

- 1** Branchez la petite fiche au dos du système SmartClean.
- 2** Branchez l'adaptateur sur la prise secteur.

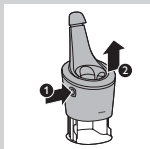

- 3** Appuyez sur le bouton latéral du système SmartClean et soulevez le haut du système SmartClean.

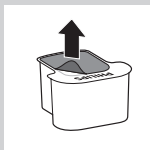

- 4** Enlevez la protection hermétique de la cartouche de nettoyage.



- 5** Placez la cartouche de nettoyage dans le système SmartClean.

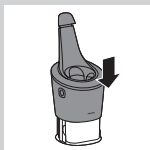

- 6** Remettez en place le haut du système SmartClean en appuyant dessus (clic).

Utilisation du système SmartClean

Veillez toujours à évacuer l'excès d'eau du rasoir avant de l'installer dans le système SmartClean.

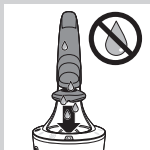

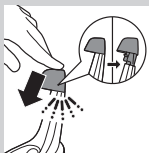

- 1** Appuyez sur le capuchon supérieur pour pouvoir placer le rasoir sur le support (clic).

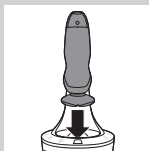

- 2** Maintenez le rasoir à l'envers au-dessus du support avec l'avant du rasoir orienté vers le système SmartClean.

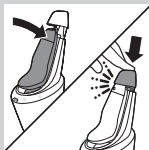

- 3** Placez le rasoir dans le support, penchez le rasoir en arrière et appuyez sur le capuchon supérieur pour connecter le rasoir (clic).
- Le symbole de la batterie clignote lentement pour indiquer que le rasoir est en cours de charge.

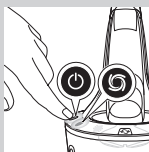

- 4** Appuyez sur le bouton Marche/Arrêt du système de nettoyage SmartClean pour démarrer le programme de nettoyage.
- Pendant le programme de nettoyage (qui dure environ 10 minutes), le symbole de nettoyage clignote.
 - Au terme du programme de nettoyage, le symbole « Prêt à l'emploi » s'allume en continu.
 - Le symbole de la batterie s'allume de manière continue pour indiquer que le rasoir est complètement chargé. Cette opération dure environ 1 heure.

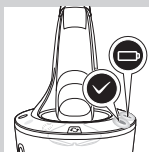

Remarque : Si vous appuyez sur le bouton marche/arrêt du système SmartClean pendant le programme

de nettoyage, le programme s'arrête. Dans un tel cas, le symbole de nettoyage cesse de clignoter.

Remarque : Si vous retirez l'adaptateur de la prise secteur pendant le programme de nettoyage, le programme s'annule.

Remarque : 30 minutes après la fin de la phase de charge, le système SmartClean s'éteint automatiquement.

5 Pour faire sécher le rasoir, vous pouvez le laisser dans le système SmartClean jusqu'au prochain rasage. Vous pouvez aussi retirer le rasoir du système SmartClean, le secouer pour éliminer l'excès d'eau, ouvrir l'unité de rasage et laisser sécher le rasoir.

Remplacement de la cartouche du système SmartClean

Si vous nettoyez le rasoir dans le système SmartClean une fois par semaine, la cartouche SmartClean durera environ trois mois. Remplacez la cartouche de nettoyage lorsque le symbole de remplacement clignote en orange ou lorsque vous n'êtes plus satisfait(e) des résultats de nettoyage. Si elle est utilisée une fois par semaine, la cartouche SmartClean durera environ trois mois.

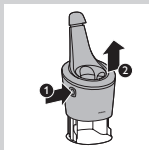

1 Appuyez sur le bouton latéral du système SmartClean et soulevez le haut du système SmartClean.

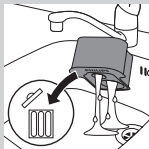

2 Videz le liquide de nettoyage qui reste encore dans la cartouche de nettoyage avant de la jeter.

Vous pouvez simplement verser le liquide de nettoyage dans le lavabo.

3 Jetez la cartouche vide de nettoyage.



- 4** Déballez la nouvelle cartouche de nettoyage, puis retirez la protection hermétique de la cartouche.
- 5** Placez la nouvelle cartouche de nettoyage dans le système SmartClean.

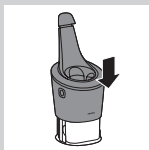

- 6** Remettez en place le haut du système SmartClean en appuyant dessus (clic).

Nettoyage du rasoir à l'eau

Pour garantir des performances de rasage optimales, nettoyez le rasoir après chaque utilisation.

Veillez à ce que l'eau ne soit pas trop chaude pour ne pas vous brûler.

Ne séchez jamais la tête de rasoir à l'aide d'une serviette au risque d'endommager les têtes de rasoir.



- 1** Rincez la tête du rasoir à l'eau chaude pendant un certain temps.



- 2** Appuyez sur le bouton de déverrouillage pour ouvrir la tête de rasoir.

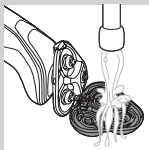

- 3** Rincez le support de la tête de rasage sous l'eau chaude pendant 30 secondes.
- 4** Secouez la tête de rasoir pour éliminer l'excès d'eau et laissez-la sécher.
- 5** Fermez le support de la tête de rasage (clic).

Méthode de nettoyage en profondeur



Assurez-vous que l'appareil est éteint.

- 1** Appuyez sur le bouton de déverrouillage pour ouvrir la tête de rasoir.



- 2** Retirez le support de la tête de rasage de la partie inférieure de la tête de rasoir.

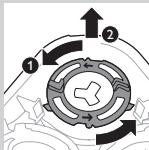

- 3** Tournez les anneaux de fixation dans le sens inverse des aiguilles d'une montre et retirez-les.

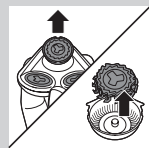

- 4** Retirez les têtes de rasage à l'aide de leur support. Chaque tête se compose d'une lame et d'une grille.

Remarque : Nettoyez uniquement une lame et une grille à la fois, car elles sont assemblées par paire. Si par erreur vous ne placez pas une lame dans la bonne grille, plusieurs semaines risquent d'être nécessaires avant que vous ne puissiez obtenir à nouveau un rasage optimal.

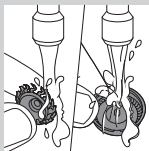

- 5** Nettoyez la lame et la grille en les passant sous l'eau du robinet.

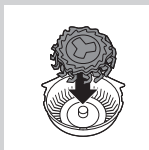

- 6** Après nettoyage, replacez la lame dans la grille.

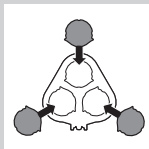

- 7** Replacez les têtes de rasage sur leur support.

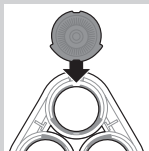

Remarque : Veillez à ce que les têtes de rasage s'encastrent parfaitement dans les encoches de leur support.

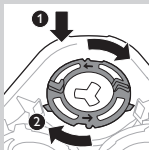

- 8** Remettez les anneaux de fixation en place sur le support de la tête de rasage et tournez-les dans le sens des aiguilles d'une montre.

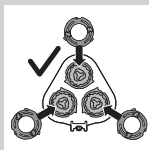

- Chaque anneau de fixation est pourvu de deux encoches et de deux parties saillantes qui s'encastrent dans celles du support de la tête de rasage.

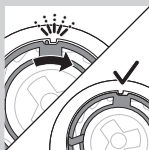

- Faites tourner l'anneau dans le sens des aiguilles d'une montre jusqu'à ce que vous entendiez 'clic' et que l'anneau soit fixé.

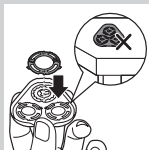

Remarque : Tenez le support de la tête de rasage dans la main lorsque vous réinsérez les têtes de rasage et refixez les anneaux de fixation. Ne placez pas le support de la tête de rasage sur une surface lors de cette opération car vous risqueriez de l'endommager.

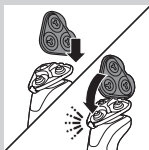

- 9** Réinsérez la charnière du support de la tête de rasage dans la fente de la tête de rasage. Fermez le support de la tête de rasage (clic).

Nettoyage des accessoires clipsables

Ne séchez jamais l'accessoire de tonte ou l'accessoire barbe à l'aide d'une serviette ou d'un mouchoir car vous risqueriez d'endommager les dents de tonte.

Nettoyage de la tondeuse

Nettoyez la tondeuse après chaque utilisation.

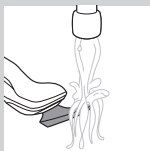

1 Après installation de la tondeuse sur le rasoir, allumez l'appareil.

2 Rincez la tondeuse à l'eau chaude pendant un certain temps.

3 Après le nettoyage, éteignez l'appareil.



4 Secouez la tête de rasoir pour éliminer l'excès d'eau, puis laissez-la sécher.

Conseil : Pour garantir des performances de rasage optimales, appliquez une goutte d'huile pour machine à coudre sur la tondeuse sous les six mois.

Nettoyage de l'accessoire barbe

Nettoyez l'accessoire barbe après chaque utilisation.

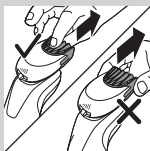

1 Retirez le sabot de l'accessoire barbe.

Remarque : Saisissez le sabot en son centre pour le retirer de l'accessoire. Ne tirez pas sur les côtés du sabot.

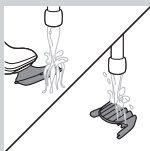

2 Allumez l'appareil.

3 Rincez l'accessoire barbe et le sabot séparément sous un robinet d'eau chaude pendant un certain temps.

4 Après le nettoyage, éteignez l'appareil.

5 Égouttez soigneusement l'excédent d'eau, puis laissez l'accessoire barbe et le sabot sécher.

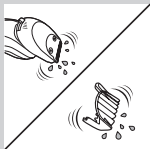

Conseil : Pour garantir des performances de rasage optimales, appliquez une goutte d'huile pour machine à coudre sur la tondeuse sous les six mois.

Nettoyage de la brosse nettoyante

Nettoyez la brosse nettoyante après chaque utilisation.

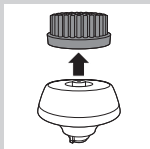

1 Assurez-vous que l'appareil est éteint.

2 Retirez la tête de la brosse de sa base.

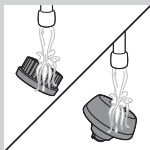

3 Nettoyez soigneusement les deux parties en utilisant de l'eau chaude et du savon doux.



4 Séchez la brosse nettoyante à l'aide d'une serviette.

Rangement

Remarque : Les accessoires fournis peuvent varier selon les différents produits. L'emballage indique les accessoires qui ont été fournis avec votre appareil.

Remarque : Nous vous conseillons de laisser l'appareil et ses accessoires sécher avant de placer les capots de protection sur les accessoires et de ranger le rasoir dans la housse.

- Placez le capot de protection sur l'unité de rasage pour la protéger des saletés qui s'accumulent.





- Rangez le rasoir dans la housse fournie.



- Placez le capot de protection sur la brosse nettoyante pour la protéger des saletés qui s'accumulent.

Remplacement

Remplacement de la tête de brosse de nettoyage

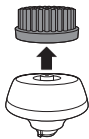

- Remplacez la tête de brosse de nettoyage tous les 3 mois au minimum si les filaments sont déformés ou endommagés.

Remplacement des têtes de rasage

Pour garantir des performances de rasage optimales, nous vous recommandons de remplacer les têtes de rasoir tous les deux ans.

Rappel de remplacement

Le symbole de l'unité de rasage s'allume pour indiquer que les têtes de rasage doivent être remplacées. Remplacez immédiatement les têtes de rasage endommagées. Remplacez les têtes de rasage uniquement par des têtes de rasage Philips d'origine comme indiqué dans le chapitre « Commande d'accessoires ».

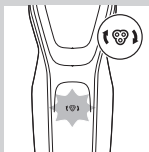

1 Le symbole de l'unité de rasage s'allume de manière continue lorsque vous éteignez le rasoir pour indiquer que les têtes de rasage doivent être remplacées.



2 Appuyez sur le bouton de déverrouillage pour ouvrir la tête de rasoir.



3 Retirez le support de la tête de rasage de la partie inférieure de la tête de rasoir.

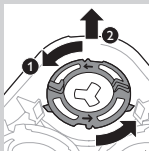

4 Tournez les anneaux de fixation dans le sens inverse des aiguilles d'une montre et retirez-les.

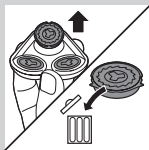

5 Retirez les têtes de rasage de leur support, puis mettez-les au rebut.

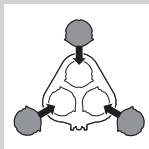

- 6** Installez de nouvelles têtes de rasage dans le support.

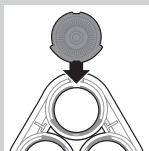

Remarque : Veillez à ce que les têtes de rasage s'encastrent parfaitement dans les encoches de leur support.

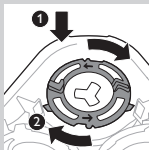

- 7** Remettez les anneaux de fixation en place sur les têtes de rasage et tournez-les dans le sens des aiguilles d'une montre.

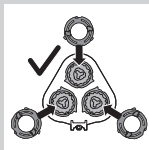

- Chaque anneau de fixation est pourvu de deux encoches et de deux parties saillantes qui s'encastrent dans celles du support de la tête de rasage.

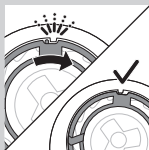

- Faites tourner l'anneau dans le sens des aiguilles d'une montre jusqu'à ce que vous entendiez 'clac' et que l'anneau soit fixé.

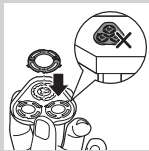

Remarque : Tenez le support de la tête de rasage dans la main lorsque vous réinsérez les têtes de rasage et refixez les anneaux de fixation. Ne placez pas le support de la tête de rasage sur une surface lors de cette opération car vous risqueriez de l'endommager.

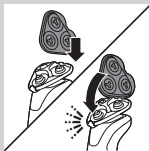

8 Réinsérez la charnière du support de la tête de rasage dans la fente de la tête de rasage. Fermez le support de la tête de rasage (clic).

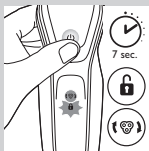

9 Pour réinitialiser le rappel de remplacement, maintenez le bouton marche/arrêt enfoncé pendant environ 7 secondes.

Commande d'accessoires

Pour acheter des accessoires ou des pièces de rechange, visitez le site Web

www.shop.philips.com/service ou rendez-vous chez votre revendeur Philips. Vous pouvez également contacter le Service Consommateurs Philips de votre pays (voir le dépliant de garantie internationale pour les coordonnées).

Les pièces suivantes sont disponibles :

- Adaptateur HQ8505
- Têtes de rasage Philips SH50
- Spray Philips Shaving Head Cleaner HQ110
- Accessoire barbe Philips RQ111
- Brosse nettoyante RQ585 Philips
- Têtes de brosse de nettoyage Philips RQ560, RQ563

- Cartouche de nettoyage JC301, JC302, JC303, JC304, JC305

Remarque : La disponibilité des accessoires peut varier d'un pays à l'autre.



Têtes de rasoir

- Nous vous conseillons de remplacer vos têtes de rasage tous les deux ans. Remplacez toujours les têtes de rasage par des têtes de rasage d'origine Philips SH50.

Recyclage



- Ce symbole signifie que ce produit ne doit pas être mis au rebut avec les ordures ménagères (2012/19/UE).



- Ce symbole signifie que le produit contient une batterie rechargeable intégrée qui ne doit pas être mise au rebut avec les ordures ménagères (2006/66/CE). Nous vous conseillons vivement de déposer votre produit dans un centre de collecte officiel ou un Centre Service Agréé Philips pour qu'un professionnel retire la batterie rechargeable.
- Respectez les réglementations de votre pays concernant la collecte séparée des appareils électriques et électroniques et des batteries rechargeables. La mise au rebut citoyenne permet de protéger l'environnement et la santé.

Retrait de la batterie rechargeable du rasoir

Retirez la batterie rechargeable uniquement lorsque vous mettez le rasoir au rebut. Assurez-

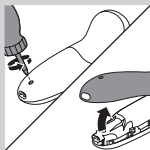

vous que la batterie est complètement déchargée lorsque vous la retirez.

Soyez prudent car les languettes des batteries sont coupantes.

1 Retirez la vis du panneau arrière de l'appareil à l'aide d'un tournevis et enlevez le panneau arrière.

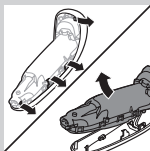

2 Écartez les crochets et retirez le bloc d'alimentation.

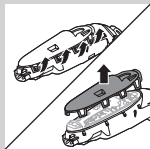

3 Cassez les accroches et enlevez le panneau avant du bloc d'alimentation.

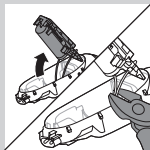

4 Sortez le support de la batterie et coupez les fils de la batterie à l'aide d'une pince coupante.

Garantie et assistance

Si vous avez besoin d'une assistance ou d'informations supplémentaires, consultez le site Web **www.philips.com/support** ou lisez le dépliant séparé sur la garantie internationale.

Limites de la garantie

Étant susceptibles de s'user, les têtes de rasoir (lames et grilles) ne sont pas couvertes par la garantie internationale.

Dépannage

Cette rubrique présente les problèmes les plus courants que vous pouvez rencontrer avec votre appareil. Si vous ne parvenez pas à résoudre le problème à l'aide des informations ci-dessous, rendez-vous sur **www.philips.com/support** pour consulter les questions fréquemment posées, ou contactez le Service Consommateurs de votre pays.

| Problème | Cause possible | Solution |
|--|--|--|
| Les résultats de rasage ne sont pas aussi satisfaisants que d'habitude. | Les têtes de rasoir sont endommagées ou usées. | Remplacez les têtes de rasoir (voir le chapitre « Remplacement »). |
| | Des cheveux ou de la saleté obstruent les têtes de rasage. | Pour nettoyer les têtes de rasage, suivez les étapes de la méthode de nettoyage en profondeur (voir le chapitre « Nettoyage et entretien »). |
| Le rasoir ne fonctionne pas lorsque j'appuie sur le bouton marche/arrêt. | Le rasoir est encore branché sur le secteur. Pour des raisons de sécurité, le rasoir est uniquement prévu pour une utilisation sans fil. | Débranchez le rasoir de la prise secteur et appuyez sur le bouton marche/arrêt pour allumer le rasoir (voir la section « Rappel Débrancher avant utilisation »). |
| | La batterie rechargeable est vide. | Rechargez la batterie (voir le chapitre « Charge »). |
| | Le verrouillage est activé. | Appuyez sur le bouton marche/arrêt pendant 3 secondes pour désactiver le verrouillage. |
| | La tête de rasoir est sale ou endommagée de sorte que le moteur ne peut pas fonctionner. | Nettoyez les têtes de rasage ou remplacez-les (voir les chapitres « Nettoyage et entretien » et « Remplacement »). |

| Problème | Cause possible | Solution |
|--|---|---|
| Le rasoir n'est pas tout à fait propre après son nettoyage à l'aide du système SmartClean. | Vous n'avez pas installé correctement le rasoir sur le système de nettoyage SmartClean, aucune connexion électrique entre le système SmartClean et le rasoir ne peut donc être établie. | Appuyez sur le capuchon supérieur (clic) pour garantir une connexion adéquate entre le rasoir et le système SmartClean. |
| | La cartouche de nettoyage est vide. Le symbole de remplacement clignote pour indiquer que vous devez remplacer la cartouche de nettoyage. | Installez une nouvelle cartouche de nettoyage dans le système SmartClean (voir le chapitre « Nettoyage et entretien »). |
| | Vous avez utilisé un liquide de nettoyage autre que le liquide de la cartouche de nettoyage Philips. | Utilisez uniquement des cartouches de nettoyage Philips d'origine. |

| Problème | Cause possible | Solution |
|---|--|---|
| De l'eau s'échappe du bas du rasoir. | Pendant le nettoyage, de l'eau peut s'accumuler entre la partie interne et la coque externe du rasoir. | Ceci est normal et n'est pas dangereux, car tous les composants électroniques, logés à l'intérieur du bloc d'alimentation du rasoir, sont protégés par une protection hermétique. |
| Le système de nettoyage SmartClean ne fonctionne pas lorsque j'appuie sur le bouton Marche/Arrêt. | Le système SmartClean n'est pas branché sur le secteur. | Enfoncez la petite fiche dans le système SmartClean, puis l'adaptateur dans la prise secteur. |
| Le rasoir n'est pas entièrement chargé après avoir été chargé à l'aide du système SmartClean. | Vous n'avez pas installé le rasoir correctement dans le système de nettoyage SmartClean. | Veillez à appuyer le rasoir dans le système SmartClean jusqu'à ce qu'il soit bien en place, puis poussez le couvercle supérieur vers le bas. |

| Problème | Cause possible | Solution |
|--|--|---|
| J'ai remplacé les têtes de rasage, mais le symbole de rappel de remplacement continue de s'afficher. | Vous n'avez pas réinitialisé le rasoir. | Réinitialisez le rasoir en appuyant sur le bouton Marche/Arrêt pendant environ 7 secondes (voir le chapitre « Remplacement »). |
| Un symbole de tête de rasage est apparu soudainement sur l'afficheur. | Ce symbole est un rappel de remplacement. | Remplacez les têtes de rasoir (voir le chapitre « Remplacement »). |
| L'accessoire pour tondeuse nez tire les poils. | Vous déplacez l'appareil trop rapidement. | N'effectuez pas de mouvements brusques. |
| L'accessoire pour tondeuse nez ne fonctionne pas. | Le bloc tondeuse de l'accessoire est très sale, par exemple parce que du mucus nasal a séché à l'intérieur du bloc tondeuse. | Nettoyez le bloc tondeuse en le rinçant sous le robinet avec de l'eau chaude. Allumez l'appareil et rincez à nouveau le bloc tondeuse pour éliminer les poils restants. |

Si le rinçage de l'accessoire pour tondeuse nez sous l'eau du robinet ne résout pas le problème, plongez-le dans un verre d'eau chaude pendant quelques minutes. Ensuite, allumez l'appareil et rincez-le sous l'eau du robinet.

Introduzione

Congratulazioni per l'acquisto e benvenuti in Philips!
Per trarre il massimo vantaggio dall'assistenza Philips, registrate il vostro prodotto su www.philips.com/welcome.

Descrizione generale (fig. 1)

- 1 Cappuccio di protezione per l'accessorio spazzola di pulizia (solo modelli specifici)
- 2 Accessorio spazzola di pulizia rimovibile (solo modelli specifici)
- 3 Pettine per l'accessorio regolabarba (solo modelli specifici)
- 4 Accessorio regolabarba rimovibile (solo modelli specifici)
- 5 Accessorio rifinitore rimovibile (solo modelli specifici)
- 6 Cappuccio di protezione per unità di rasatura (solo modelli specifici)
- 7 Unità di rasatura rimovibile
- 8 Pulsante on/off
- 9 Pulsante turbo (solo modelli specifici)
- 10 Impugnatura
- 11 Presa spinotto
- 12 Indicatore di ricarica della batteria a 1 spia
- 13 Indicatore di ricarica della batteria a 3 spie
- 14 Simbolo di disinserimento dell'apparecchio per l'uso
- 15 Simbolo del blocco da viaggio
- 16 Promemoria di sostituzione
- 17 Promemoria di pulizia
- 18 Cartuccia di pulizia per il sistema SmartClean
- 19 Sistema SmartClean (solo modelli specifici)
- 20 Cappuccio del sistema SmartClean
- 21 Pulsante on/off

- 22 Simbolo batterie
- 23 Simbolo di lavaggio
- 24 Simbolo di sostituzione
- 25 Simbolo apparecchio pronto
- 26 Adattatore
- 27 Spinotto
- 28 Custodia (solo per modelli specifici)

Nota: *Gli accessori forniti potrebbero essere diversi in base ai prodotti. La confezione mostra gli accessori forniti con l'apparecchio.*

Informazioni di sicurezza importanti

Leggete con attenzione queste informazioni importanti prima di usare l'apparecchio e i relativi accessori e conservatele per eventuali riferimenti futuri. Gli accessori in dotazione possono variare a seconda del prodotto.

Pericolo

- Mantenete sempre asciutto l'adattatore.

Avviso

- L'adattatore contiene un trasformatore. Non tagliate l'adattatore per sostituirlo con un'altra spina onde evitare situazioni pericolose.
- Quest'apparecchio può essere usato da bambini a partire da 8 anni di età e da persone con capacità mentali, fisiche o sensoriali ridotte, prive di esperienza o conoscenze adatte a condizione che tali persone abbiano ricevuto assistenza o formazione per utilizzare l'apparecchio in maniera sicura e capiscano i potenziali pericoli associati a tale uso. Evitate che i bambini giochino con l'apparecchio. La manutenzione e la pulizia non devono essere eseguite da bambini se non in presenza di un adulto.



- Scollegate sempre la spina dal rasoio prima di pulirlo sotto l'acqua corrente.
- Controllate sempre l'apparecchio prima di utilizzarlo. Non usate l'apparecchio se danneggiato, in quanto potrebbe causare lesioni. Se una parte risulta danneggiata, sostituirla sempre con un ricambio originale.

Attenzione

- Non immergete mai il sistema di pulizia o il supporto di ricarica in acqua e non risciacquateli sotto l'acqua corrente.
- Non utilizzate acqua ad una temperatura superiore a 80°C per sciacquare il rasoio.
- Utilizzate questo apparecchio per lo scopo previsto come indicato nel manuale dell'utente.
- Per motivi igienici, l'apparecchio deve essere usato da una sola persona.
- Non utilizzate l'adattatore in prossimità o in prese a muro che contengono o hanno contenuto deodoranti per auto elettrici, per evitare danni irreparabili all'adattatore.
- Non usate aria compressa, prodotti o sostanze abrasive o detergenti aggressivi, come benzina o acetone, per pulire l'apparecchio.
- Se il rasoio è dotato di un sistema di pulizia, è necessario utilizzare sempre il detergente per la pulizia Philips originale (cartuccia o bottiglia, a seconda del tipo di sistema di pulizia).
- Posizionate sempre il sistema di pulizia su una superficie stabile e orizzontale per evitare la fuoriuscita di liquido.
- Se il sistema di pulizia utilizza una cartuccia di pulizia, assicuratevi sempre che il vano della cartuccia sia chiuso prima di utilizzare il sistema di pulizia per pulire o ricaricare il rasoio.
- Quando il sistema di pulizia è pronto per l'uso, non spostatelo, per evitare la fuoriuscita del liquido per la pulizia.



- Quando sciacquate l'apparecchio, potreste riscontrare una fuoriuscita di alcune gocce d'acqua dalla presa che si trova nella parte inferiore del rasoio. Si tratta di un fenomeno del tutto normale e sicuro, in quanto tutte le parti elettroniche sono racchiuse nel gruppo di alimentazione sigillato, all'interno del rasoio.

Campi elettromagnetici (EMF)

- Questo apparecchio Philips è conforme a tutti gli standard e alle norme relativi all'esposizione ai campi elettromagnetici.

Indicazioni generali

- Questo rasoio è impermeabile. Può essere usato in bagno o sotto la doccia e pulito sotto l'acqua corrente. Per ragioni di sicurezza, il rasoio può quindi essere utilizzato solo senza filo.
- L'apparecchio funziona con tensioni comprese fra 100 e 240 V.
- L'adattatore trasforma la tensione a 100-240 volt in una tensione più bassa e sicura inferiore ai 24 volt.



Il display

Come ricaricare l'apparecchio

Indicatore di ricarica della batteria a 3 spie

- La ricarica richiede circa 1 ora
- Ricarica rapida: quando l'apparecchio è collegato all'alimentazione, le spie dell'indicatore di ricarica della batteria si accendono una dopo l'altra a luce fissa. Se l'apparecchio dispone dell'autonomia sufficiente per una rasatura, la spia inferiore dell'indicatore di ricarica della batteria lampeggia lentamente.

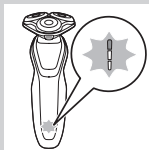

- Se lasciate l'apparecchio collegato all'alimentazione, la ricarica continua. Per indicare che l'apparecchio si sta caricando, prima la spia inferiore e poi la seconda spia lampeggiano e restano accese finché l'apparecchio non è completamente carico.

Indicatore di ricarica della batteria a 1 spia



- La ricarica richiede circa 1 ora.
- Ricarica rapida: quando l'apparecchio non dispone dell'autonomia sufficiente per una rasatura, l'indicatore di ricarica della batteria lampeggia rapidamente. Quando l'indicatore di ricarica della batteria inizia a lampeggiare lentamente, l'apparecchio dispone dell'autonomia sufficiente per una rasatura.
- Se lasciate l'apparecchio collegato all'alimentazione, la ricarica continua. Per indicare che l'apparecchio si sta caricando, l'indicatore della ricarica della batteria lampeggia lentamente.

Ricarica completa della batteria

Nota: questo apparecchio può essere utilizzato solo senza filo.

Nota: se la batteria è completamente carica, il display si spegne automaticamente dopo 30 minuti. Se premete il pulsante on/off durante la fase di carica, il simbolo di disinserimento dell'apparecchio per l'uso lampeggia a luce bianca per ricordarvi che è necessario scollegare l'apparecchio dall'alimentazione.

Quando la batteria è completamente carica, tutte le spie dell'indicatore di ricarica della batteria si accendono a luce fissa.

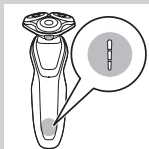

- Indicatore di ricarica della batteria a 3 spie

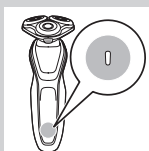

- Indicatore di ricarica della batteria a 1 spia

Batteria scarica

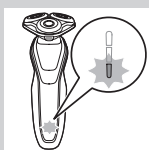

Quando la batteria è quasi scarica, l'indicatore di ricarica della batteria lampeggia a luce arancione.

- Indicatore di ricarica della batteria a 3 spie



- Indicatore di ricarica della batteria a 1 spia

Batteria residua

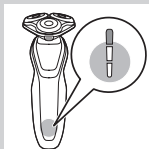

Indicatore di ricarica della batteria a 3 spie

- La carica residua della batteria è indicata dalle spie dell'indicatore di ricarica della batteria che si accendono di luce fissa.

Promemoria di disinserimento dell'apparecchio per l'uso



- L'apparecchio è dotato di un promemoria di disinserimento dell'apparecchio per l'uso che inizia a lampeggiare per ricordarvi che è necessario scollegare l'apparecchio dall'adattatore prima di poterlo accendere.

Promemoria di pulizia

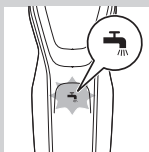

Per ottenere prestazioni di rasatura ottimali, si consiglia di pulire il rasoio dopo ogni utilizzo.

- Quando spegnete il rasoio, il promemoria di pulizia lampeggia per indicare che è necessario pulire il rasoio.

Blocco da viaggio

Per portare l'apparecchio in viaggio, è possibile bloccare il rasoio. Il blocco da viaggio impedisce che il rasoio venga acceso accidentalmente.

Come attivare il blocco da viaggio

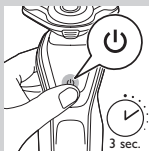

- 1 Per attivare il blocco da viaggio, tenete premuto il pulsante on/off per circa 3 secondi.



- Quando attivate il blocco da viaggio, il relativo simbolo si accende a luce fissa. Quando il blocco da viaggio è attivo, il relativo simbolo lampeggia.

Disattivazione della funzione di blocco da viaggio



- 1 Tenete premuto il pulsante on/off per 3 secondi.
- Il simbolo del blocco da viaggio lampeggia e quindi si accende fisso.
- Il rasoio è di nuovo pronto per l'uso.

Sostituzione delle testine di rasatura

Per ottenere prestazioni di rasatura ottimali, vi consigliamo di sostituire le testine di rasatura ogni due anni.



- L'apparecchio è dotato di un promemoria di sostituzione per ricordarvi di sostituire le testine di rasatura. Il promemoria di sostituzione si accende a luce fissa.

Nota: dopo aver sostituito le testine di rasatura, ripristinate il promemoria di sostituzione premendo il pulsante on/off per 7 secondi.

Impostazioni Turbo (solo modelli specifici)

L'apparecchio è dotato dell'impostazione Turbo o Turbo+. Tale impostazione offre una rasatura più rapida e accurata anche delle zone più difficili da raggiungere.

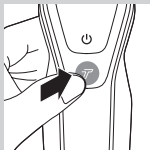

Attivazione dell'impostazione Turbo

- 1 Per attivare l'impostazione Turbo, premete una volta il pulsante turbo.

Disattivazione dell'impostazione Turbo

- 1 Per disattivare l'impostazione Turbo, premete di nuovo il pulsante turbo.

Come ricaricare l'apparecchio

La ricarica richiede circa 1 ora.

Nota: questo apparecchio può essere utilizzato solo senza filo.

Il rasoio deve essere caricato prima di utilizzarlo per la prima volta e quando il display indica che la batteria è quasi scarica.

Carica tramite adattatore

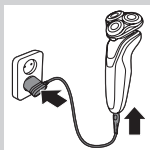

- 1 Inserite lo spinotto nella presa dell'apparecchio e l'adattatore nella presa di corrente.

Ricarica tramite sistema SmartClean (solo per modelli specifici)

- 1 Collegate lo spinotto al sistema SmartClean.
- 2 Inserite la spina dell'adattatore nella presa di corrente a muro.

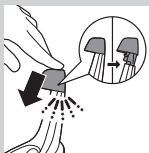

- 3** Premete il coperchio superiore per inserire il rasoio nel supporto fino a farlo scattare in posizione.

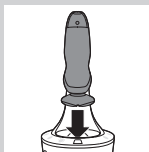

- 4** Tenete il rasoio elettrico capovolto sopra il supporto. Assicuratevi che la parte anteriore del rasoio sia rivolta verso il sistema SmartClean.



- 5** Posizionate il rasoio nel supporto, inclinate il rasoio all'indietro e premete verso il basso il coperchio superiore per collegare il rasoio fino a farlo scattare in posizione.

- Il simbolo della batteria lampeggia lentamente a indicare che il rasoio è in fase di ricarica.

Modalità d'uso del rasoio

Accensione e spegnimento dell'apparecchio

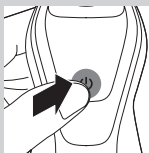

- 1** Per accendere l'apparecchio, premete una volta il pulsante on/off.

- 2** Per spegnere l'apparecchio, premete una volta il pulsante on/off.

- Indicatore di ricarica della batteria a 3 spie: il display si illumina per alcuni secondi per visualizzare l'autonomia residua della batteria.

Rasatura

Periodo di adattamento sulla pelle

Le prime rasature potrebbero non avere il risultato che vi aspettate e la vostra pelle potrebbe anche irritarsi un po'. Questo è normale. La pelle e la barba hanno bisogno di tempo per adattarsi a qualunque nuovo sistema di rasatura.

Vi consigliamo una rasatura regolare (almeno 3 volte a settimana) utilizzando questo rasoio per un periodo di 3 settimane per consentire alla pelle di adattarsi al nuovo rasoio.

Nota: questo apparecchio può essere utilizzato solo senza filo.



- 1** Accendete l'apparecchio.
- 2** Fate scorrere le testine di rasatura sulla pelle, compiendo movimenti circolari.

Nota: non fate movimenti lineari.

- 3** Pulite il rasoio dopo ogni uso (vedere il capitolo "Pulizia e manutenzione").

Rasatura su pelle bagnata

Potete usare questo rasoio anche sotto la doccia o sul volto ricoperto di schiuma da barba o gel per la rasatura.

Per radersi con la schiuma da barba o il gel per la rasatura, seguite i passaggi riportati sotto:

- 1** Bagnate la pelle.
- 2** Applicate quindi la schiuma da barba o il gel per la rasatura.

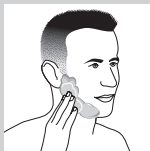



- 3** Bagnate l'unità di rasatura sotto il rubinetto per fare in modo che l'unità di rasatura scorra facilmente sulla vostra pelle.

- 4** Accendete il rasoio.



- 5** Fate scorrere le testine di rasatura sulla pelle, compiendo movimenti circolari.

Nota: Risciacquate il rasoio sotto il rubinetto regolarmente per mantenere una perfetta scorrevolezza sulla pelle.

- 6** Asciugate il viso e pulite a fondo il rasoio dopo l'uso (vedere il capitolo "Pulizia e manutenzione").

Nota: Rimuovete con cura tutta la schiuma o il gel dal rasoio.

Impostazioni Turbo (solo modelli specifici)

L'apparecchio è dotato dell'impostazione Turbo o Turbo+ per una rasatura più semplice delle zone più difficili da raggiungere.

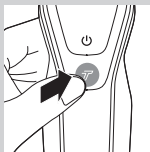

- 1** Accendete il rasoio.
- 2** Per attivare l'impostazione Turbo e raggiungere le zone più difficili con più rapidità, premete una volta il pulsante turbo.



- 3** Fate scorrere le testine di rasatura sulla pelle, compiendo movimenti circolari.

Nota: Non fate movimenti lineari.

- 4** Per disattivare l'impostazione Turbo, premete una volta il relativo pulsante.

Uso degli accessori rimovibili

Nota: Gli accessori forniti potrebbero essere diversi in base ai prodotti. La confezione mostra gli accessori forniti con l'apparecchio.

Rimozione o inserimento degli accessori

- 1** Controllate che l'apparecchio sia spento.
- 2** Estraiete l'accessorio dall'apparecchio.

Nota: Non girate l'accessorio mentre lo estraete dall'apparecchio.

- 3** Inserite la linguetta dell'accessorio nella fessura sulla parte superiore dell'apparecchio. Quindi, premete l'accessorio verso il basso fino a farlo scattare in posizione sull'apparecchio.

Uso del rifinitore

Potete utilizzare il rifinitore per regolare basette e baffi.

- 1** Controllate che l'apparecchio sia spento.
- 2** Inserite la linguetta dell'accessorio nella fessura sulla parte superiore del rasoio. Quindi, premete l'accessorio rifinitore verso il basso fino a farlo scattare in posizione sull'apparecchio.

- 3** Accendete l'apparecchio.

- 4** A questo punto, potete iniziare a rifinire la barba.

- 5** Pulite l'accessorio dopo l'uso (vedere il capitolo "Pulizia e manutenzione").

Uso dell'accessorio regolabarba

- 1** Controllate che l'apparecchio sia spento.

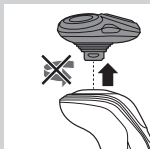



- 2 Inserite la linguetta dell'accessorio nella fessura sulla parte superiore dell'apparecchio. Quindi, premete l'accessorio verso il basso fino a farlo scattare in posizione sull'apparecchio.

Utilizzo dell'accessorio regolabarba con il pettine

Per regolare la lunghezza della vostra barba, potete utilizzare l'accessorio regolabarba con il pettine abbinato a un'impostazione fissa o a diverse impostazioni di lunghezza. Potete utilizzarlo anche per regolare i peli più lunghi così da agevolare la rasatura.

Le impostazioni di lunghezza di taglio dell'accessorio regolabarba corrispondono alla lunghezza residua dopo il taglio (da 1 a 5 mm).



- 1 Fate scorrere il pettine nelle scanalature poste su entrambi i lati dell'accessorio fino a farlo scattare in posizione.

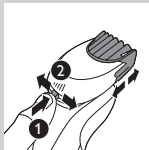

- 2 Premete il selettore della lunghezza, quindi premetelo verso sinistra o verso destra per selezionare l'impostazione di lunghezza desiderata.

- 3 Accendete l'apparecchio.



- 4 Potete iniziare a regolare la barba **muovendo l'accessorio verso l'alto ed esercitando una leggera pressione affinché la parte frontale del pettine sia sempre a contatto con la pelle.**

- 5 Pulite l'accessorio dopo l'uso (vedere il capitolo "Pulizia e manutenzione").

Utilizzo dell'accessorio regolabarba senza il pettine

Potete utilizzare l'accessorio regolabarba senza il pettine per definire il contorno di barba, baffi, basette e nuca a una lunghezza di 0,5 mm.

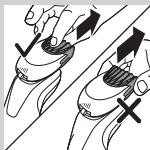

- 1** Estraiete il pettine dall'accessorio.

Nota: afferrate la parte centrale del pettine per estrarla dall'accessorio. Non tirate il pettine dai lati.

- 2** Accendete l'apparecchio.

- 3** Potete iniziare a definire i contorni di barba, baffi, basette o nuca muovendo lo styler verso il basso ed esercitando una leggera pressione, mentre lo tenete perpendicolare alla pelle.

- 4** Pulite l'accessorio dopo l'uso (vedere il capitolo "Pulizia e manutenzione").

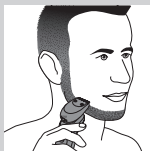

Utilizzo dell'accessorio spazzola di pulizia

Utilizzate l'accessorio spazzola di pulizia girevole insieme al detergente quotidiano. Tale accessorio rimuove il sebo e lo sporco, per una pelle sana e non lucida.

- 1** Inserite la linguetta dell'accessorio nella fessura sulla parte superiore dell'apparecchio. Quindi, premete l'accessorio verso il basso fino a farlo scattare in posizione sull'apparecchio.

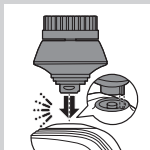

- 2** Inumidite l'accessorio con acqua. Non usate l'apparecchio con la testina asciutta, poiché potrebbe irritare la pelle.



Consiglio: utilizzate l'accessorio prima della rasatura, per un più elevato livello di igiene e semplicità.



3 Inumidite il viso con acqua e applicate un detergente sul viso.

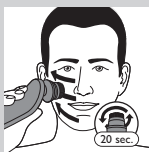

4 Posizionate l'accessorio sulla guancia destra.

5 Accendete l'apparecchio.

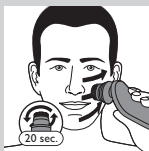

6 Muovete delicatamente l'accessorio sulla pelle, dal naso verso l'orecchio. Affinché il trattamento non risulti sgradevole, non esercitate troppa pressione sulla pelle.

7 Dopo circa 20 secondi, spostate l'accessorio sulla guancia sinistra e iniziate a eseguire la pulizia.



8 Dopo circa 20 secondi, spostate l'accessorio sulla fronte e iniziate a eseguire la pulizia. Muovete delicatamente l'accessorio da sinistra a destra.

Nota: Vi consigliamo di non eccedere nella pulizia e di non prolungare la pulizia di una zona per più di 20 secondi.



9 Al termine del trattamento, sciacquate e asciugate il viso che ora è pronto per il passaggio successivo della vostra routine quotidiana di cura della pelle.

10 Pulite l'accessorio dopo l'uso (vedere il capitolo "Pulizia e manutenzione").

Pulizia e manutenzione

Nota: Gli accessori forniti potrebbero essere diversi in base ai prodotti. La confezione mostra gli accessori forniti con l'apparecchio.

Pulizia del rasoio con sistema SmartClean (solo modelli specifici)



non inclinate il sistema SmartClean per evitare la fuoriuscita di liquido.

Nota: tenete saldamente in mano il sistema SmartClean mentre lo preparate per l'uso.

Nota: se pulite il rasoio con il sistema SmartClean una volta a settimana, la cartuccia SmartClean durerà circa tre mesi.

Preparazione all'uso del sistema SmartClean



1 Inserite lo spinotto nella parte posteriore del sistema SmartClean.

2 Inserite la spina dell'adattatore nella presa di corrente a muro.

3 Premete il pulsante a lato del sistema SmartClean ed estraete la parte superiore del sistema.

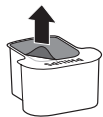

4 Rimuovete il sigillo dalla cartuccia di pulizia.



- 5** Posizionate la cartuccia di pulizia nel sistema SmartClean.

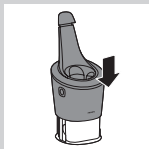

- 6** Spingete la parte superiore del sistema SmartClean verso il basso fino a farlo scattare in posizione ("clac").

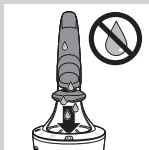

Uso del sistema SmartClean

verificate sempre di rimuovere l'acqua in eccesso dal rasoio prima di riporlo nel sistema SmartClean.

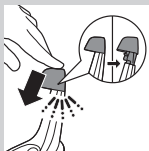

- 1** Premete il coperchio superiore per inserire il rasoio nel supporto fino a farlo scattare in posizione.

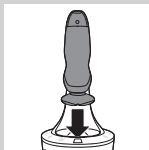

- 2** Tenete il rasoio elettrico capovolto sopra il supporto. Assicuratevi che la parte anteriore del rasoio sia rivolta verso il sistema SmartClean.

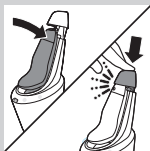

- 3** Posizionate il rasoio nel supporto, inclinate il rasoio all'indietro e premete verso il basso il coperchio superiore per collegare il rasoio fino a farlo scattare in posizione.

- Il simbolo della batteria lampeggia lentamente a indicare che il rasoio è in fase di ricarica.

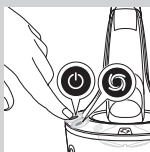

- 4** Premete il pulsante on/off del sistema SmartClean per avviare il programma di pulizia.

- Durante il programma di pulizia (di circa 10 minuti), il relativo simbolo lampeggia.

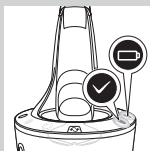

- Quando il programma di pulizia è stato completato, il simbolo di apparecchio pronto si accende di luce fissa.
- Il simbolo della batteria si accende a luce fissa a indicare che il rasoio è completamente carico. Questa operazione richiede circa 1 ora.

Nota: se premete il pulsante on/off del sistema SmartClean durante il programma di pulizia, il programma viene interrotto. In questo caso, il simbolo di pulizia smette di lampeggiare.

Nota: se rimuovete l'adattatore dalla presa di corrente durante il programma di pulizia, il programma viene interrotto.

Nota: 30 minuti dopo il completamento della ricarica, il sistema SmartClean si spegne automaticamente.

- 5** Per far asciugare il rasoio, potete lasciarlo nel sistema SmartClean fino alla successiva rasatura. È anche possibile rimuovere il rasoio dal sistema SmartClean, eliminare l'acqua in eccesso, aprire l'unità di rasatura e lasciare asciugare il rasoio.

Sostituzione della cartuccia del sistema SmartClean

se pulite il rasoio con il sistema SmartClean una volta a settimana, la cartuccia SmartClean durerà circa tre mesi.

Sostituite la cartuccia di pulizia quando il relativo simbolo lampeggia a luce arancione o quando i risultati di pulizia non vi soddisfano più. Se utilizzata una volta a settimana, la cartuccia SmartClean durerà circa tre mesi

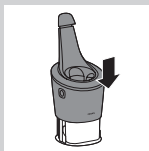
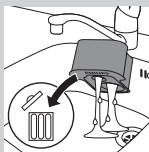
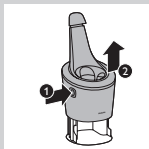

1 Premete il pulsante a lato del sistema SmartClean ed estraete la parte superiore del sistema.

2 Estraete la cartuccia di pulizia vuota dal sistema SmartClean e svuotate la cartuccia dall'eventuale liquido detergente residuo.

Potete versare il liquido detergente direttamente nel lavandino.

3 Gettate la cartuccia di pulizia vuota.

4 Estraete la nuova cartuccia di pulizia e togliete il sigillo della cartuccia.

5 Inserite la nuova cartuccia di pulizia nel sistema SmartClean.

6 Spingete la parte superiore del sistema SmartClean verso il basso fino a farlo scattare in posizione ("clic").

Pulizia del rasoio sotto l'acqua corrente

Pulite il rasoio dopo ogni sessione di rasatura per ottenere prestazioni ottimali.

Prestate particolare attenzione quando utilizzate l'acqua calda: verificate sempre che non sia troppo calda per evitare di scottarvi.

Non asciugate l'unità di rasatura con un panno o asciugamano per evitare di danneggiare le testine di rasatura.

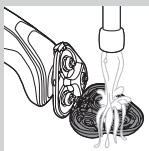

- 1** Sciacquate per un po' l'unità di rasatura sotto acqua corrente calda.
- 2** Premete il pulsante di rilascio ed aprite l'unità di rasatura.
- 3** Sciacquate il supporto della testina di rasatura sotto l'acqua calda per 30 secondi.
- 4** Eliminate con cura l'acqua in eccesso e attendete che il supporto della testina di rasatura si asciughi.
- 5** Chiudete il supporto della testina di rasatura fino a farlo scattare in posizione.

Metodo di pulizia accurata

Controllate che l'apparecchio sia spento.



- 1** premete il pulsante di sgancio ed aprite l'unità di rasatura.



- 2** Estraiete il supporto della testina di rasatura dalla parte inferiore dell'unità di rasatura.

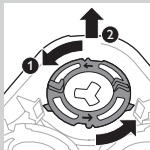

- 3** Ruotate gli anelli di arresto in senso antiorario e rimuoveteli.

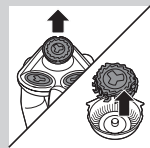

- 4** Rimuovete le testine di rasatura dal supporto della testina di rasatura. Ogni testina di rasatura è composta da una lama e da un paralama.

Nota: non pulite più di una lama e di un paralama alla volta, per evitare di scambiarli. In caso venissero accidentalmente scambiati, potrebbero trascorrere alcune settimane prima di ottenere nuovamente risultati di rasatura ottimali.

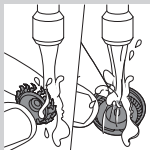

- 5** Pulite la lama e il paralama sotto l'acqua corrente.

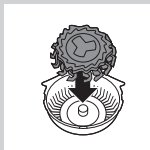

- 6** Dopo la pulizia, riposizionate la lama nel paralama.

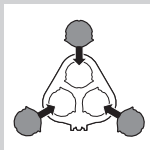

- 7** Riposizionate le testine di rasatura all'interno del supporto per le testine di rasatura.

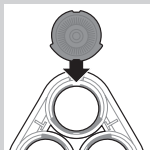

Nota: assicuratevi che le parti sporgenti delle testine di rasatura si inseriscano perfettamente nelle rientranze del supporto della testina di rasatura.

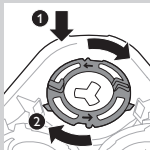

- 8** Posizionate gli anelli d'arresto sul supporto della testina di rasatura e ruotateli in senso orario.

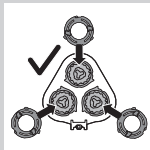

- Ogni anello d'arresto dispone di due rientranze e due parti sporgenti che si inseriscono nelle rispettive parti sporgenti e rientranze del supporto della testina di rasatura.

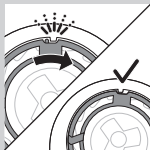

- Ruotate l'anello in senso orario finché non scatta in posizione e risulta fissato.

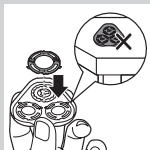

Nota: Quando inserite le testine di rasatura e fissate gli anelli di arresto, tenete il portatestina e non posizionate su una superficie, onde evitare danni.



- 9 Reinserite lo snodo del supporto della testina di rasatura nell'alloggiamento dell'unità. Quindi, chiudete il supporto della testina di rasatura fino a farlo scattare in posizione.

Pulizia degli accessori rimovibili

non asciugate il rifinitore o gli accessori del regolabarba con un panno o un asciugamano, poiché potrebbe danneggiare i dentini di rifinitura.

Pulizia del rifinitore

Pulite il rifinitore dopo ogni utilizzo.

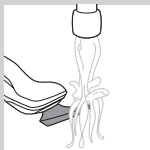

- 1 Accendete l'apparecchio con il rifinitore inserito.
- 2 Sciacquate il rifinitore tenendolo per un po' sotto acqua corrente calda.
- 3 Dopo la pulizia, spegnete l'apparecchio.



- 4** Eliminate con cura l'acqua in eccesso e attendete che il rifinitore si asciughi.

Consiglio: Per ottenere prestazioni ottimali, lubrificate i dentini del tagliabasette ogni sei mesi, utilizzando una goccia di olio per macchina da cucire.

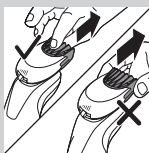

Pulizia dell'accessorio regolabarba

Pulite l'accessorio regolabarba dopo ogni utilizzo.

- 1** Estraete il pettine dall'accessorio regolabarba.

Nota: afferrate la parte centrale del pettine per estrarla dall'accessorio. Non tirate il pettine dai lati.

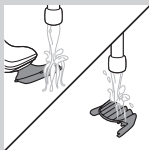

- 2** Accendete l'apparecchio.

- 3** Sciacquate separatamente l'accessorio regolabarba e il pettine sotto un getto di acqua calda per alcuni minuti.

- 4** Dopo la pulizia, spegnete l'apparecchio.

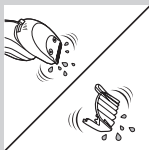

- 5** Eliminate con cura l'acqua in eccesso e attendete che l'accessorio regolabarba e il pettine si asciughino.

Consiglio: Per ottenere prestazioni ottimali, lubrificate i dentini del tagliabasette ogni sei mesi, utilizzando una goccia di olio per macchina da cucire.

Pulizia dell'accessorio spazzola di pulizia

Pulite l'accessorio spazzola di pulizia dopo ogni utilizzo.

- 1** Controllate che l'apparecchio sia spento.

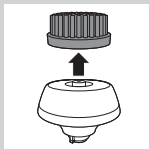

2 Rimuovete la testina dalla base.

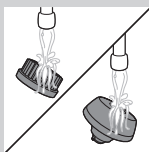

3 Pulite accuratamente entrambe le parti con acqua calda e sapone neutro.



4 Asciugate l'accessorio spazzola di pulizia con un asciugamano.

Conservazione



Nota: Gli accessori forniti potrebbero essere diversi in base ai prodotti. La confezione mostra gli accessori forniti con l'apparecchio.

Nota: vi consigliamo di lasciare asciugare l'apparecchio e gli accessori prima di inserirvi i cappucci di protezione e riporre il rasoio nell'apposito astuccio.

- Inserite il cappuccio di protezione sull'unità di rasatura per proteggerla dall'accumulo di sporcizia.
- Riponete il rasoio nell'apposito astuccio.



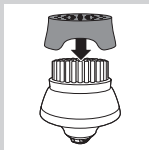

- Inserite il cappuccio di protezione sull'accessorio spazzola di pulizia per proteggerla dall'accumulo di sporcizia.

Sostituzione

Sostituzione della spazzola di pulizia

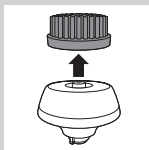

- La spazzola di pulizia dovrebbe essere sostituita ogni 3 mesi o prima se i filamenti si deformano o si danneggiano.

Sostituzione delle testine di rasatura

Per ottenere prestazioni di rasatura ottimali, si consiglia di sostituire le testine di rasatura ogni due anni.

Promemoria di sostituzione

Il simbolo dell'unità di rasatura si accende a indicare che è necessario sostituire le testine di rasatura. Sostituite subito le testine di rasatura se danneggiate. Sostituite le testine di rasatura solo con testine di rasatura Philips originali come specificato nel capitolo "Ordinazione degli accessori".

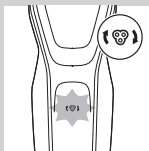

- 1** Quando spegnete il rasoio, il simbolo dell'unità di rasatura si accende a luce fissa a indicare che è necessario sostituire le testine.



2 Premete il pulsante di sgancio ed aprite l'unità di rasatura.

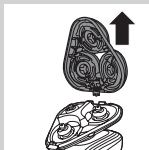

3 Estraiete il supporto della testina di rasatura dalla parte inferiore dell'unità di rasatura.

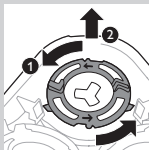

4 Ruotate gli anelli di arresto in senso antiorario e rimuoveteli.

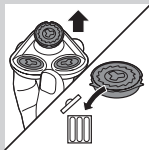

5 Rimuovete le testine di rasatura dal loro supporto e gettatele.

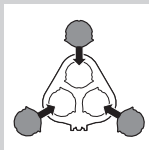

6 Inserite nuove testine di rasatura sul supporto.

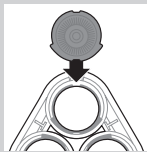

Nota: verificate che le parti sporgenti delle testine di rasatura si inseriscano perfettamente nelle rientranze del supporto della testina di rasatura.

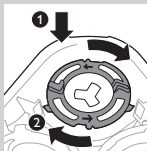

7 Posizionate nuovamente gli anelli d'arresto sulle testine di rasatura e ruotateli in senso orario.

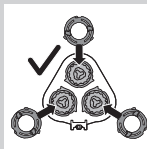

- Ogni anello d'arresto dispone di due rientranze e due parti sporgenti che si inseriscono nelle rispettive parti sporgenti e rientranze del supporto della testina di rasatura.

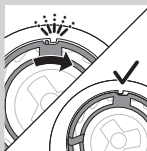

- Ruotate l'anello in senso orario finché non scatta in posizione e risulta fissato.



Nota: quando inserite nuovamente le testine di rasatura e fissate gli anelli di arresto, tenete in mano il relativo supporto evitando di posizionarlo su una superficie, onde evitare danni.



- 8** Reinserite lo snodo del supporto della testina di rasatura nell'alloggiamento dell'unità. Quindi, chiudete il supporto della testina di rasatura fino a farlo scattare in posizione.

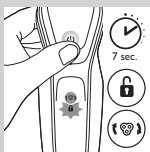

- 9** Per ripristinare il promemoria di sostituzione, tenete premuto il pulsante on/off per circa 7 secondi.

Ordinazione degli accessori

Per acquistare accessori o parti di ricambio, visitate il sito **www.shop.philips.com/service** oppure recatevi presso il vostro rivenditore Philips. Potete contattare anche il centro assistenza Philips del vostro paese (per i dettagli di contatto, consultate l'opuscolo della garanzia internazionale).

Parti di ricambio disponibili:

- Adattatore HQ8505
- Testine di rasatura SH50 Philips
- Spray detergente per testine HQ110 Philips
- Accessorio regolabarba Philips RQ111
- Accessorio spazzola di pulizia Philips RQ585
- Testine di pulizia Philips RQ560, RQ563
- Cartuccia di pulizia JC301, JC302, JC303, JC304, JC305

Nota: la disponibilità degli accessori può variare a seconda del Paese.



Testine di rasatura

- Vi consigliamo di sostituire le testine di rasatura ogni due anni. Sostituite sempre le testine di rasatura con testine di rasatura originali Philips SH50.

Riciclaggio



- Questo simbolo indica che il prodotto non può essere smaltito con i normali rifiuti domestici (2012/19/UE).



- Questo simbolo indica che il prodotto contiene una batteria ricaricabile integrata conforme alla direttiva europea 2006/66/CE e che quindi non può essere smaltita con i normali rifiuti domestici. Vi consigliamo di portare il prodotto presso un punto di raccolta ufficiale o un centro assistenza Philips, dove un tecnico provvederà alla rimozione della batteria ricaricabile.
- Attenetevi alle normative di raccolta dei prodotti elettrici, elettronici e delle batterie ricaricabili in vigore nel vostro paese: un corretto smaltimento consente di evitare conseguenze negative per l'ambiente e la salute.

Rimozione della batteria ricaricabile del rasoio

rimuovete la batteria ricaricabile solo quando avete deciso di gettare il rasoio. Prima di rimuoverla, assicuratevi che sia completamente scarica.

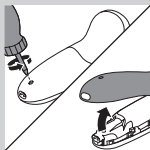

Attenzione: le estremità delle batterie sono molto affilate!

1 Rimuovete la vite presente sul pannello posteriore con un cacciavite. Quindi, rimuovete il pannello.

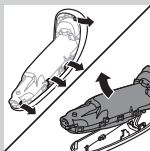

2 Abbassate i ganci e rimuovete il gruppo di alimentazione.

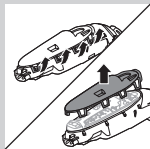

3 Rompete i ganci e rimuovete il pannello anteriore del gruppo di alimentazione.

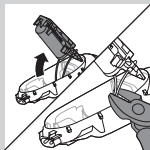

4 Estraiete lo scomparto batteria e tagliate l'etichetta della batteria con un paio di pinze taglienti.

Garanzia e assistenza

Per assistenza o informazioni, visitate il sito Web all'indirizzo **www.philips.com/support** oppure leggete l'opuscolo della garanzia internazionale.

Limitazioni della garanzia

Le testine di rasatura (lame e paralame) non sono coperte dalla garanzia internazionale perché sono componenti soggetti a usura.

Risoluzione dei problemi

Questo capitolo riassume i problemi più comuni che potreste riscontrare con l'apparecchio. Se non riuscite a risolvere il problema con le informazioni riportate sotto, visitate il sito **www.philips.com/support** per un elenco di domande frequenti o contattate il centro assistenza clienti del vostro paese.

| Problema | Possibile causa | Soluzione |
|---|---|--|
| Perché il rasoio non funziona come al solito? | Le testine di rasatura sono danneggiate o usurate. | Sostituite le testine di rasatura (vedere il capitolo "Sostituzione"). |
| | Peli o sporcizia ostruiscono le testine di rasatura. | Pulite le testine di rasatura seguendo i passaggi del metodo di pulizia a fondo (vedere il capitolo "Pulizia e manutenzione"). |
| Il rasoio non funziona premendo il pulsante on/off. | Il rasoio è ancora collegato all'alimentazione. Per motivi di sicurezza, il rasoio può essere utilizzato solo senza filo. | Scollegate il rasoio dall'alimentazione e premete il pulsante on/off per accenderlo (vedere la sezione "Promemoria di disinserimento dell'apparecchio per l'uso"). |
| | La batteria ricaricabile è scarica. | Ricaricate la batteria (vedere il capitolo "Carica"). |

| Problema | Possibile causa | Soluzione |
|---|--|--|
| | Il blocco da viaggio è attivo. | Per disattivare il blocco da viaggio, tenete premuto il pulsante on/off per circa 3 secondi. |
| | L'unità di rasatura è sporca o danneggiata tanto da impedire il funzionamento del motore. | Pulite le testine di rasatura o sostituitele (vedere i capitoli "Pulizia e manutenzione" e "Sostituzione"). |
| Dopo la pulizia all'interno del sistema SmartClean il rasoio non è totalmente pulito. | Non avete posizionato il rasoio nel sistema SmartClean correttamente e non vi è quindi alcun collegamento elettrico tra il sistema SmartClean ed il rasoio stesso. | Premete verso il basso il cappuccio superiore fino a che non scatta in posizione ("clic") per assicurare un collegamento corretto tra il rasoio e il sistema SmartClean. |
| | La cartuccia di pulizia è vuota. Il simbolo di sostituzione lampeggia per indicare che è necessario sostituire la cartuccia di pulizia. | Posizionate una nuova cartuccia di pulizia nel sistema SmartClean (vedere il capitolo "Pulizia e manutenzione"). |

| Problema | Possibile causa | Soluzione |
|--|---|---|
| | Avete usato un liquido detergente diverso dalla cartuccia di pulizia originale Philips. | Utilizzate solo cartucce di pulizia Philips originali. |
| Dalla parte inferiore del rasoio fuoriesce acqua. | Durante la pulizia, si può accumulare dell'acqua tra il corpo interno e l'involucro esterno del rasoio. | Si tratta di un fenomeno del tutto normale e sicuro, in quanto tutte le parti elettroniche sono racchiuse in un guscio sigillato, all'interno del rasoio. |
| Il sistema SmartClean non funziona premendo il pulsante on/off. | Il sistema SmartClean non è collegato all'alimentazione. | Inserite lo spinotto nel sistema SmartClean e inserite la spina dell'adattatore nella presa di corrente a muro. |
| Il rasoio non è caricato completamente dopo la ricarica nel sistema SmartClean. | Non avete posizionato il rasoio nel sistema SmartClean correttamente. | Inserite il rasoio nel sistema SmartClean finché non si blocca in posizione e premete il coperchio superiore. |
| Ho sostituito le testine di rasatura, ma il simbolo di promemoria per la sostituzione rimane visualizzato. | Non avete ripristinato il rasoio. | Ripristinate il rasoio premendo il pulsante on/off per 7 secondi (vedere il capitolo "Sostituzione"). |

| Problema | Possibile causa | Soluzione |
|---|--|---|
| Sul display è comparso improvvisamente il simbolo di una testina di rasatura. | Questo simbolo è un promemoria di sostituzione. | Sostituire le testine di rasatura (vedere il capitolo "Sostituzione"). |
| L'accessorio per la rifinitura del naso tira i peli. | Muovete l'apparecchio troppo velocemente. | Non fate scorrere l'apparecchio troppo velocemente. |
| L'accessorio per la rifinitura del naso non funziona. | Il blocco lame dell'accessorio di precisione è molto sporco a causa, per esempio, di muco nasale che si è seccato all'interno. | Pulite il blocco lame con acqua calda. Accendete l'apparecchio e risciacquate il blocco lame ancora una volta per rimuovere eventuali peli residui. |

Se risciacquare il rifinitore per il naso sotto l'acqua corrente non sblocca il blocco lame, immergetelo in un bicchiere con acqua calda per alcuni minuti. Quindi, accendete l'apparecchio e risciacquatelo sotto l'acqua corrente.

Introductie

Gefeliciteerd met uw aankoop en welkom bij Philips!
 Als u volledig wilt profiteren van de ondersteuning die Philips biedt, registreer uw product dan op www.philips.com/welcome.

Algemene beschrijving (fig. 1)

- 1 Beschermkap voor reinigingsborstelhulpstuk (alleen bepaalde typen)
- 2 Opklikbaar reinigingsborstelhulpstuk (alleen bepaalde typen)
- 3 Kam voor Beard Styler-hulpstuk (alleen bepaalde typen)
- 4 Opklikbaar Beard Styler-hulpstuk (alleen bepaalde typen)
- 5 Opklikbaar trimmerhulpstuk (alleen bepaalde typen)
- 6 Beschermkap voor scheerunit (alleen bepaalde typen)
- 7 Opklikbare scheerunit
- 8 Aan-uitknop
- 9 Turboknop (alleen bepaalde typen)
- 10 Handvat
- 11 Aansluitopening voor kleine stekker
- 12 Acculadingsindicator met 1 lampje
- 13 Acculadingsindicator met 3 lampjes
- 14 Symbool voor loskoppelen voor gebruik
- 15 Reisvergrendelingsymbool
- 16 Vervangingsherinnering
- 17 Schoonmaakherinnering
- 18 Reinigingscartridge voor het SmartClean-systeem
- 19 SmartClean-systeem (alleen bepaalde typen)
- 20 Kap van SmartClean-systeem
- 21 Aan-uitknop

- 22 Batterijsymbool
- 23 Reinigingssymbool
- 24 Vervangingssymbool
- 25 Gereed-symbool
- 26 Adapter
- 27 Kleine stekker
- 28 Etui (alleen bepaalde typen)

Opmerking: De geleverde accessoires kunnen variëren voor verschillende producten. Op de verpakking staan de accessoires vermeld die zijn meegeleverd met het apparaat.

Belangrijke veiligheidsinformatie

Lees deze belangrijke informatie zorgvuldig door voordat u het apparaat en de accessoires gebruikt en bewaar de gebruiksaanwijzing om deze indien nodig later te kunnen raadplegen. De geleverde accessoires kunnen variëren per product.

Gevaar

- Houd de adapter droog.

Waarschuwing

- De adapter bevat een transformator. Knip de adapter niet af om deze te vervangen door een andere stekker, aangezien dit een gevaarlijke situatie oplevert.
- Dit apparaat kan worden gebruikt door kinderen vanaf 8 jaar en door personen met verminderde lichamelijke, zintuiglijke of geestelijke vermogens, of die gebrek aan ervaring of kennis hebben, als iemand die verantwoordelijk is voor hun veiligheid toezicht op hen houdt, en zij de gevaren van het gebruik begrijpen. Kinderen mogen niet met het apparaat spelen. Reiniging en onderhoud dienen niet zonder toezicht door kinderen te worden uitgevoerd.



- Haal altijd de powerplug uit het stopcontact en trek het apparaatstekkertje uit het scheerapparaat voordat u het scheerapparaat onder de kraan schoonspoelt.
- Controleer het apparaat altijd voordat u het gebruikt. Gebruik het apparaat niet als het beschadigd is, omdat dit tot verwondingen kan leiden. Vervang een beschadigd onderdeel altijd door onderdeel van het oorspronkelijke type.

Let op



- Dompel het reinigingssysteem en de oplaadvoet nooit in water en spoel ze ook niet af onder de kraan.
- Gebruik nooit water met een temperatuur hoger dan 80°C om het scheerapparaat schoon te spoelen.
- Gebruik dit apparaat alleen voor het beoogde doeleinde zoals beschreven in de gebruiksaanwijzing.
- Om hygiënische redenen dient het apparaat slechts door één persoon te worden gebruikt.
- Gebruik de adapter niet in of in de buurt van stopcontacten met een elektrische luchtverfrisser of stopcontacten waar een elektrische luchtverfrisser in heeft gezeten om onherstelbare schade aan de adapter te voorkomen.
- Gebruik nooit perslucht, schuurspunzen, schurende schoonmaakmiddelen of agressieve vloeistoffen zoals benzine of aceton om het apparaat schoon te maken.
- Als het scheerapparaat wordt geleverd met een reinigingssysteem, gebruik dan altijd de originele Philips-reinigingsvloeistof (cartridge of fles, afhankelijk van het type reinigingssysteem).
- Plaats het reinigingssysteem altijd op een stabiele, vlakke en horizontale ondergrond om lekken te voorkomen.
- Als uw reinigingssysteem een reinigingscartridge gebruikt, zorg er dan altijd voor dat het vakje voor de cartridge is gesloten voordat u het reinigingssysteem gebruikt om het scheerapparaat schoon te maken of op te laden.

- Verplaats het reinigingssysteem niet wanneer het klaar is voor gebruik, om lekken van reinigingsvloeistof te voorkomen.
- Wanneer u het scheerapparaat schoonspoelt, kan er water druppelen uit het aansluitpunt aan de onderzijde. Dit is normaal en ongevaarlijk omdat alle elektronica zich in een waterdichte voedingsunit binnen in het scheerapparaat bevindt.

Elektromagnetische velden (EMV)

- Dit Philips-apparaat voldoet aan alle toepasbare richtlijnen en voorschriften met betrekking tot blootstelling aan elektromagnetische velden.

Algemeen

- Dit scheerapparaat is waterdicht. Het is geschikt voor gebruik in bad of onder de douche en kan worden gereinigd onder stromend water. Om veiligheidsredenen kan het alleen snoerloos worden gebruikt.
- Het apparaat is geschikt voor een netspanning tussen 100 en 240 volt.
- De adapter zet 100-240 volt om in een veilige laagspanning van minder dan 24 volt.



Het display

Opladen

Acculadingsindicator met 3 lampjes

- Opladen duurt ongeveer 1 uur
- Snel opladen: wanneer u het apparaat op netspanning aansluit, gaan de lampjes van de acculadingsindicator één voor één onafgebroken branden. Wanneer het apparaat voldoende stroom bevat voor één scheerbeurt, dan begint het onderste lampje van de oplaadindicator langzaam te knipperen.

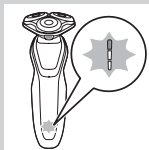

- Als u het apparaat aangesloten laat op netspanning, dan blijft het apparaat opladen. Wanneer het apparaat oplaadt, knippert eerst het onderste lampje en brandt het daarna onafgebroken. Vervolgens knippert het tweede lampje en brandt dit lampje onafgebroken. Dit gaat door tot het apparaat volledig is opgeladen.

Acculadingsindicator met 1 lampje



- Opladen duurt ongeveer 1 uur.
- Snel opladen: wanneer het apparaat onvoldoende stroom bevat voor één scheerbeurt, dan begint het lampje van de oplaadindicator snel te knipperen. Wanneer het oplaadlampje langzaam begint te knipperen, bevat het apparaat voldoende stroom voor één scheerbeurt.
- Als u het apparaat aangesloten laat op netspanning, dan blijft het apparaat opladen. Wanneer het apparaat oplaadt, zal het oplaadlampje langzaam knipperen.

Accu vol

Opmerking: Dit apparaat kan alleen snoerloos worden gebruikt.

Opmerking: Wanneer de accu vol is, wordt het display na 30 minuten automatisch uitgeschakeld. Als u tijdens het opladen op de aan-uitknop drukt, knippert het symbol 'loskoppelen voor gebruik' wit om u eraan te herinneren dat u de stekker uit het stopcontact moet halen.

Wanneer de accu volledig is opgeladen, branden alle lampjes van de acculadingsindicator onafgebroken.

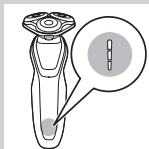

- Acculadingsindicator met 3 lampjes

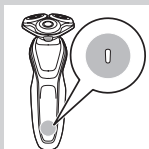

- Acculadingsindicator met 1 lampje

Accu bijna leeg

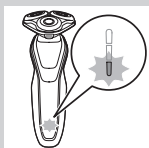

Wanneer de accu bijna leeg is, knippert de acculadingsindicator oranje.

- Acculadingsindicator met 3 lampjes

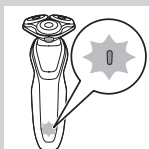

- Acculadingsindicator met 1 lampje

Resterende accucapaciteit

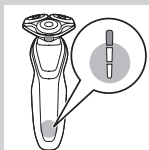

Acculadingsindicator met 3 lampjes

- De resterende accucapaciteit wordt aangegeven door het aantal brandende lampjes van de acculadingsindicator.

'Loskoppelen voor gebruik'-herinnering



- Het apparaat is voorzien van een 'Loskoppelen voor gebruik'-herinnering. Het symbool voor 'Loskoppelen voor gebruik' begint te knipperen om u eraan te herinneren dat u het apparaat eerst moet loskoppelen van de adapter voor u het kunt inschakelen.

Schoonmaakherinnering

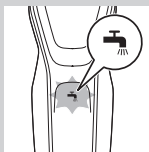

- Voor een optimaal scheerresultaat adviseren wij u het scheerapparaat na elk gebruik schoon te maken.
- Wanneer u het scheerapparaat uitschakelt, knippert de schoonmaakherinnering om u eraan te herinneren het scheerapparaat schoon te maken.

Reisslot

U kunt het scheerapparaat vergrendelen als u het meeneemt op reis. Deze reisvergrendeling voorkomt dat het scheerapparaat per ongeluk wordt ingeschakeld.

De reisvergrendeling activeren

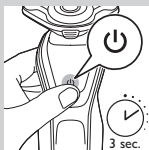

- 1 Houd de aan/uitknop 3 seconden ingedrukt om de reisvergrendelingsmodus in te schakelen.



- Wanneer de reisvergrendeling is geactiveerd, brandt het reisvergrendelingsymbool onafgebroken. Wanneer de reisvergrendeling actief is, knippert het reisvergrendelingsymbool.

De reisvergrendeling deactiveren



- 1 Druk 3 seconden op de aan/uitknop.
- Het reisvergrendelingsymbool knippert en brandt daarna onafgebroken. Het scheerapparaat kan nu weer worden gebruikt.

De scheerhoofden vervangen



- Voor een maximale scheerprestatie adviseren wij u de scheerhoofden elke twee jaar te vervangen.
- Het apparaat heeft een vervangingsherinnering die u eraan herinnert de scheerhoofden te vervangen. De vervangingsherinnering brandt onafgebroken.

Opmerking: Nadat u de scheerhoofden hebt vervangen, moet u de vervangingsherinnering resetten door de aan-uitknop 7 seconden ingedrukt te houden.

Turbo-instelling (alleen bepaalde typen)

Het apparaat is voorzien van een Turbo- of Turbo+-instelling. Deze instelling is uitsluitend bedoeld voor sneller en intenser scheren en maakt moeilijk bereikbare gebieden gemakkelijker om te scheren.

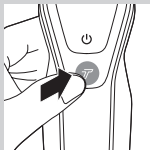

De Turbo-instelling activeren

- 1 Om de Turbo-instelling te activeren, drukt u eenmaal op de turboknop.

De Turbo-instelling uitschakelen

- 1 Om de Turbo-instelling uit te schakelen, drukt u opnieuw op de turboknop.

Opladen

Opladen duurt ongeveer 1 uur.

Opmerking: Dit apparaat kan alleen snoerloos worden gebruikt.

Laad het scheerapparaat op voordat u het voor de eerste keer gebruikt en wanneer het apparaat aangeeft dat de accu bijna leeg is.

Opladen met de adapter

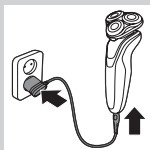

- 1 Steek de kleine stekker in het apparaat en steek de adapter in het stopcontact.

Opladen in het SmartClean-systeem (alleen bepaalde typen)

- 1 Steek de kleine stekker in het SmartClean-systeem.
- 2 Steek de adapter in het stopcontact.

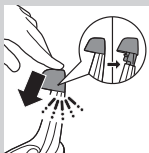

- 3** Druk de bovenkap naar beneden om het scheerapparaat in de houder te kunnen plaatsen ('klik').

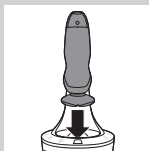

- 4** Houd het scheerapparaat ondersteboven boven de houder met de voorkant van het scheerapparaat naar het SmartClean-systeem gericht.

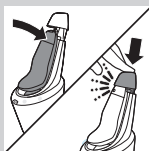

- 5** Plaats het scheerapparaat in de houder, kantel het scheerapparaat naar achteren en druk de bovenkap naar beneden om het scheerapparaat elektrisch verbinding te laten maken ('klik').
- Het accusymbool knippert langzaam om aan te geven dat het scheerapparaat wordt opgeladen.

Het scheerapparaat gebruiken

Het apparaat in- en uitschakelen

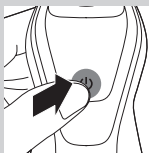

- 1** Om het apparaat in te schakelen, drukt u één keer op de aan-uitknop.
- 2** Om het apparaat uit te schakelen, drukt u één keer op de aan-uitknop.
- Acculadingsindicator met 3 lampjes: het display licht enkele seconden op en toont de resterende acculading.

Scheren

Huidaanpassingsperiode

Het kan zijn dat de eerste scheerbeurten niet het verwachte resultaat opleveren en dat uw huid zelfs licht geïrriteerd raakt. Dit is normaal. Uw huid en baard hebben tijd nodig om zich aan het nieuwe scheersysteem aan te passen.

We raden u aan gedurende 3 weken regelmatig (ten minste 3 keer per week) met dit scheerapparaat te scheren, zodat uw huid kan wennen aan het nieuwe scheerapparaat.

Opmerking: Dit apparaat kan alleen snoerloos worden gebruikt.

- 1** Schakel het apparaat in.
- 2** Beweeg de scheerhoofden in cirkelvormige bewegingen over uw huid.

Opmerking: Maak geen rechte bewegingen.

- 3** Maak het scheerapparaat na gebruik schoon (zie hoofdstuk 'Schoonmaken en onderhoud').

Nat scheren

U kunt dit scheerapparaat ook in de douche gebruiken op een nat gezicht, met scheerschuim of scheergel.

Om met scheerschuim of scheergel te scheren, volgt u de onderstaande stappen:

- 1** Maak uw huid nat met wat water.
- 2** Smeer scheerschuim of scheergel op uw huid.

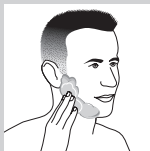
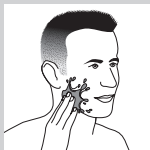



- 3 Spoel de scheerunit af onder de kraan om ervoor te zorgen dat de scheerunit soepel over uw huid glijdt.

- 4 Schakel het scheerapparaat in.



- 5 Beweeg de scheerhoofden in cirkelvormige bewegingen over uw huid.

Opmerking: Spoel het scheerapparaat regelmatig af onder de kraan om ervoor te zorgen dat het soepel over uw huid blijft glijden.

- 6 Droog uw gezicht af en maak het scheerapparaat na gebruik grondig schoon (zie hoofdstuk 'Schoonmaken en onderhoud').

Opmerking: Zorg ervoor dat u alle schuim of scheergel van het scheerapparaat spoelt.

Turbo-instelling (alleen bepaalde typen)

Het apparaat beschikt over een Turbo- of Turbo+-instelling voor het eenvoudig scheren van moeilijk bereikbare plekken.

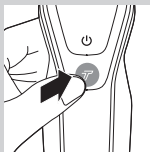

- 1 Schakel het scheerapparaat in.

- 2 Druk op de turboknop om de Turbo-instelling in te schakelen als u moeilijk bereikbare plekken sneller wilt scheren.

- 3 Beweeg de scheerhoofden in cirkelvormige bewegingen over uw huid.

Opmerking: Maak geen rechte bewegingen.



- 4 Om de Turbo-instelling uit te schakelen, drukt u één keer op de turboknop.

De opklikbare hulpstukken gebruiken

Opmerking: De geleverde accessoires kunnen variëren voor verschillende producten. Op de verpakking staan de accessoires vermeld die zijn meegeleverd met het apparaat.

Het verwijderen en bevestigen van de opklikbare hulpstukken

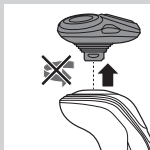

1 Zorg ervoor dat het apparaat is uitgeschakeld.

2 Trek het hulpstuk recht van het apparaat.

Opmerking: Draai het hulpstuk niet terwijl u het van het apparaat trekt.



3 Plaats het nokje van het hulpstuk in de sleuf aan de bovenkant van het apparaat. Druk het hulpstuk vervolgens op het apparaat ('klik').

Het trimmerhulpstuk gebruiken

U kunt het trimmerhulpstuk gebruiken voor het bijwerken van uw bakkebaarden en snor.

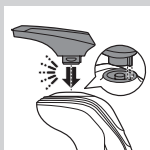

1 Zorg ervoor dat het apparaat is uitgeschakeld.

2 Plaats het nokje van het hulpstuk in de sleuf aan de bovenkant van het scheerapparaat. Druk het trimmerhulpstuk vervolgens op het apparaat ('klik').

3 Schakel het apparaat in.

4 Nu kunt u de trimmer gebruiken.



5 Maak het hulpstuk na gebruik schoon (zie hoofdstuk 'Schoonmaken en onderhoud').

Het baardstylerhulpstuk gebruiken

- 1 Zorg ervoor dat het apparaat is uitgeschakeld.
- 2 Plaats het nokje van het hulpstuk in de sleuf aan de bovenkant van het apparaat. Druk het hulpstuk vervolgens naar beneden op het apparaat ('klik').



Het Beard Styler-hulpstuk met de kam gebruiken

U kunt het Beard Styler-hulpstuk met daarop de kam gebruiken om uw baard op één vaste stand te stileren, maar ook met verschillende lengtestanden. U kunt ook eventuele langere haren al voor het scheren verwijderen voor een comfortabele scheerbeurt. De haarlengtestanden op het Beard Styler-hulpstuk komen overeen met de lengte van het haar na het knippen en lopen uiteen van 1 tot 5 mm.

- 1 Schuif de kam recht in de geleidegroeven aan beide zijden van het hulpstuk ('klik').
- 2 Druk op de lengteknoop en duw deze naar links of rechts om de gewenste haarlengtestand te kiezen.
- 3 Schakel het apparaat in.

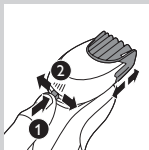

- 4 U kunt nu beginnen uw baard te stylen **door het hulpstuk met lichte druk omhoog te bewegen terwijl de voorzijde van de kam volledig in contact komt met de huid.**



- 5 Maak het hulpstuk na gebruik schoon (zie hoofdstuk 'Schoonmaken en onderhoud').

Het Beard Styler-hulpstuk zonder de kam gebruiken

U kunt het Beard Styler-hulpstuk zonder de kam gebruiken om de contouren van uw baard, snor, bakkebaarden of neklijn bij te werken tot een lengte van 0,5 mm.

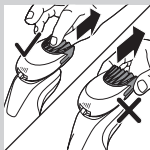

- 1** Trek de kam van het hulpstuk.

Opmerking: Pak de kam in het midden beet om deze van het hulpstuk te trekken. Trek niet aan de zijkanten van de kam.

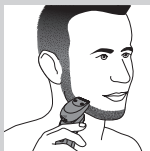

- 2** Schakel het apparaat in.

- 3** U kunt nu de contouren van uw baard, snor, bakkebaarden of neklijn bijwerken door de styler met lichte druk naar beneden te bewegen terwijl u hem loodrecht op de huid houdt.

- 4** Maak het hulpstuk na gebruik schoon (zie hoofdstuk 'Schoonmaken en onderhoud').

Het reinigingsborstelhulpstuk gebruiken

Gebruik het draaiende reinigingsborstelhulpstuk in combinatie met uw dagelijkse reinigingscrème. Het reinigingsborstelhulpstuk verwijdert vet en vuil en geeft u een gezonde en schone huid.

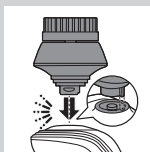

- 1** Plaats het nokje van het hulpstuk in de sleuf aan de bovenkant van het apparaat. Druk het hulpstuk vervolgens naar beneden op het apparaat ('klik').



- 2** Bevochtig het hulpstuk met water. Gebruik het apparaat niet met een droge opzetborstel, dit kan huidirritatie veroorzaken.

Tip: Gebruik het hulpstuk voordat u gaat scheren voor eenvoudiger scheren en een hygiënischer scheerresultaat.



3 Bevochtig uw gezicht met water en breng een reinigingsmiddel aan op uw gezicht.

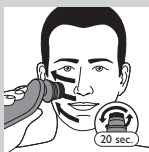

4 Plaats het hulpstuk op uw rechterwang.
5 Schakel het apparaat in.
6 Beweeg het hulpstuk voorzichtig over uw huid van uw neus richting uw oor. Duw het hulpstuk niet te hard op de huid en zorg ervoor dat de behandeling aangenaam blijft.

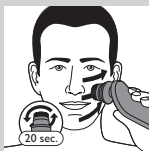

7 Na ongeveer 20 seconden kunt u het hulpstuk tegen uw linkerwang houden en dit deel van uw gezicht reinigen.

Let op: Reinig het gevoelige gebied rond uw ogen niet.



8 Na ongeveer 20 seconden kunt u het hulpstuk tegen uw voorhoofd houden en dit deel van uw gezicht reinigen. Beweeg het hulpstuk voorzichtig van links naar rechts.

Opmerking: We raden u aan om de huid niet overmatig te reinigen; reinig elke zone maximaal 20 seconden.



9 Na de behandeling dient u uw gezicht schoon te spoelen met water en te drogen. Uw gezicht is nu klaar voor de volgende stap van uw dagelijkse huidverzorging.

10 Maak het hulpstuk na gebruik schoon (zie hoofdstuk 'Schoonmaken en onderhoud').

Schoonmaken en onderhoud

Opmerking: De geleverde accessoires kunnen variëren voor verschillende producten. Op de verpakking staan de accessoires vermeld die zijn meegeleverd met het apparaat.

Het scheerapparaat schoonmaken in het SmartClean-systeem (alleen bepaalde typen)



Kantel het SmartClean-systeem niet, anders kan het gaan lekken.

Opmerking: Houd het SmartClean-systeem vast terwijl u het klaarmaakt voor gebruik.

Opmerking: Als u het scheerapparaat één keer per week schoonmaakt in het SmartClean-systeem, gaat de SmartClean-cartridge ongeveer drie maanden mee.

Het SmartClean-systeem klaarmaken voor gebruik



1 Steek de kleine stekker in de achterkant van het SmartClean-systeem.

2 Steek de adapter in het stopcontact.

3 Druk op de knop op de zijkant van het SmartClean-systeem en til het bovenste deel van het SmartClean-systeem omhoog.

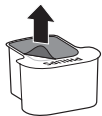

4 Trek het zegel van de reinigingscartridge.



- 5** Plaats de reinigingscartridge in het SmartClean-systeem.

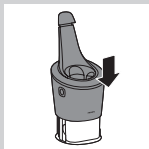

- 6** Duw het bovenste deel van het SmartClean-systeem omlaag ('klik').

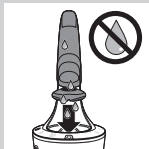

Het SmartClean-systeem gebruiken

Schud overtollig water van het scheerapparaat voordat u het in het SmartClean-systeem plaatst.

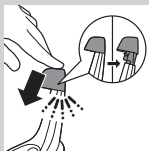

- 1** Druk de bovenkap naar beneden om het scheerapparaat in de houder te kunnen plaatsen ('klik').

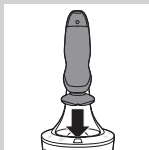

- 2** Houd het scheerapparaat ondersteboven boven de houder met de voorkant van het scheerapparaat naar het SmartClean-systeem gericht.

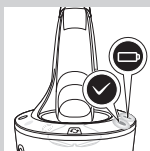
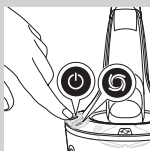
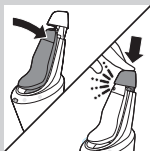

3 Plaats het scheerapparaat in de houder, kantel het scheerapparaat naar achteren en druk de bovenkap naar beneden om het scheerapparaat elektrisch verbinding te laten maken ('klik').

- Het accusymbool knippert langzaam om aan te geven dat het scheerapparaat wordt opgeladen.

4 Druk op de aan/uitknop van het SmartClean-systeem om het reinigingsprogramma te starten.

- Tijdens het schoonmaakprogramma, dat ongeveer 10 minuten duurt, blijft het reinigingslampje continu knipperen.

- Wanneer het reinigingsprogramma is voltooid, brandt het Gereed-symbool onafgebroken.

- Het accusymbool brandt onafgebroken om aan te geven dat het scheerapparaat volledig is opgeladen. Dit duurt circa 1 uur.

Opmerking: Als u tijdens het reinigingsprogramma op de aan/uitknop van het SmartClean-systeem drukt, wordt het programma afgebroken. Het reinigingssymbool stopt met knipperen.

Opmerking: Als u de adapter uit het stopcontact haalt tijdens het schoonmaakprogramma, wordt het programma afgebroken.

Opmerking: 30 minuten nadat het apparaat volledig is opgeladen, wordt het SmartClean-systeem automatisch uitgeschakeld.

5 Om het scheerapparaat te laten drogen, kunt u het in het SmartClean-systeem laten staan tot uw volgende scheerbeurt. U kunt ook het scheerapparaat uit het SmartClean-systeem pakken, overtollige water eraf schudden, de scheerunit openen en het apparaat laten drogen.

De cartridge in het SmartClean-systeem vervangen

Als u het scheerapparaat één keer per week schoonmaakt in het SmartClean-systeem, gaat de SmartClean-cartridge ongeveer drie maanden mee. Vervang de reinigingscartridge wanneer het vervangingsymbool oranje knippert of wanneer u niet langer tevreden bent met het resultaat. Bij wekelijks gebruik gaat de SmartClean-cartridge ongeveer drie maanden mee

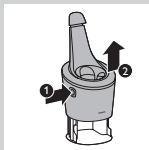

- 1** Druk op de knop op de zijkant van het SmartClean-systeem en til het bovenste deel van het SmartClean-systeem omhoog.

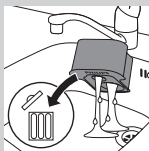

- 2** Haal de lege reinigingscartridge uit het SmartClean-systeem en giet eventuele resterende reinigingsvloeistof uit de reinigingscartridge.

U kunt de reinigingsvloeistof gewoon door de gootsteen gieten.



- 3** Gooi de lege reinigingscartridge weg.
- 4** Pak de nieuwe reinigingscartridge uit en trek het zegel van de cartridge.

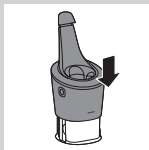

- 5** Plaats de nieuwe reinigingscartridge in het SmartClean-systeem.
- 6** Duw het bovenste deel van het SmartClean-systeem omlaag ('klik').

Het scheerapparaat onder de kraan schoonmaken

Voor een optimaal scheerresultaat dient u het scheerapparaat na elke scheerbeurt te schoonmaken.

Wees voorzichtig met warm water. Controleer altijd of het water niet te heet is om te voorkomen dat u uw handen verbrandt.

Droog de scheerunit nooit met een handdoek of een papieren doekje omdat de scheerhoofden hierdoor beschadigd kunnen raken.



1 Spoel de scheerunit enige tijd schoon onder een warme kraan.



2 Druk op de ontgrendelknop en klap de scheerunit open.



3 Spoel de scheerhoofdhouder gedurende 30 seconden met warm water.

4 Schud het water er voorzichtig vanaf en laat de scheerhoofdhouder opdrogen.

5 Sluit de scheerhoofdhouder ('klik').

Grondige reinigingsmethode

Zorg ervoor dat het apparaat is uitgeschakeld.



- 1** Druk op de ontgrendelknop en klap de scheerunit open.



- 2** Trek de scheerhoofdhouder van het onderste deel van de scheerunit.

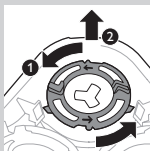

- 3** Draai de borgringen linksom en verwijder ze.

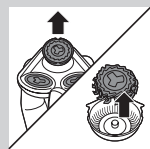

- 4** Verwijder de scheerhoofden van de scheerhoofdhouder. Elk scheerhoofd bestaat uit een mesje en een kapje.

Opmerking: Maak niet meer dan één mesje en kapje tegelijk schoon, omdat deze op elkaar zijn ingeslepen. Wanneer u per ongeluk een mesje in het verkeerde scheerkapje plaatst, kan het een aantal weken duren voordat het apparaat weer optimaal scheert.

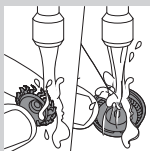

- 5** Maak het mesje en het kapje schoon onder de kraan.

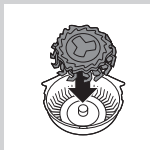

- 6** Plaats het mesje na het schoonmaken terug in het kapje.

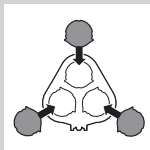

- 7** Plaats de scheerhoofden terug in de scheerhoofdhouder.

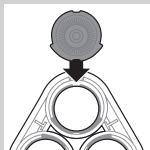

Opmerking: Zorg ervoor dat de uitsteeksels van de scheerhoofden precies in de uitsparingen in de scheerhoofdhouder passen.

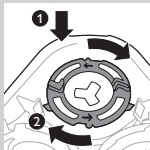

- 8** Plaats de borgringen terug op de scheerhoofdhouder en draai ze rechtsom.

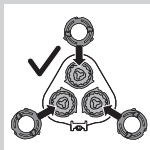

- Elke borgring heeft twee uitsparingen en twee uitsteeksels die precies in de uitsteeksels en uitsparingen in de scheerhoofdhouder passen.

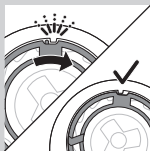

- Draai de ring rechtsom totdat u 'klik' hoort.
De ring zit nu vast.

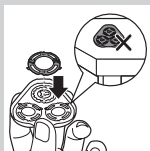

Opmerking: Houd de scheerhoofdhouder in uw hand wanneer u de scheerhoofden opnieuw plaatst en de borgringen opnieuw bevestigt. Plaats de scheerhoofdhouder niet op een oppervlak wanneer u dit doet, omdat dit schade kan veroorzaken.



- 9 Plaats het scharnier van de scheerhoofdhouder in de sleuf van de scheerunit. Sluit de scheerhoofdhouder ('klik').

De opklikbare hulpstukken schoonmaken

Droog de trimmer- of Beard Styler-hulpstukken nooit met een handdoek of een papieren doekje, omdat dit kan leiden tot schade aan de tanden van de trimmer.

Het trimmerhulpstuk schoonmaken

Maak het trimmerhulpstuk na elk gebruik schoon.

- 1 Schakel het apparaat in met het trimmerhulpstuk erop bevestigd.

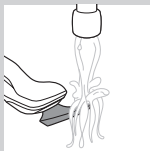

2 Spoel het trimmerhulpstuk enige tijd schoon onder een warme kraan.



3 Schakel het apparaat uit, nadat u het hebt schoongemaakt.

Tip: Voor een optimaal resultaat, smeert u de tanden van de trimmer om de zes maanden met een druppeltje naaimachineolie.

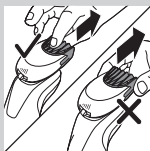

Het Beard Styler-hulpstuk schoonmaken

Maak het baardstylerhulpstuk na elk gebruik schoon.

1 Trek de kam van het Beard Styler-hulpstuk.

Opmerking: Pak de kam in het midden beet om deze van het hulpstuk te trekken. Trek niet aan de zijkanten van de kam.

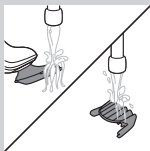

2 Schakel het apparaat in.

3 Spoel het Beard Styler-hulpstuk en de kam los van elkaar even af met warm kraanwater.

4 Schakel het apparaat uit, nadat u het hebt schoongemaakt.



5 Schud het resterende water er voorzichtig vanaf en laat het baardstylerhulpstuk en de kam drogen.

Tip: Voor een optimaal resultaat, smeert u de tanden van de trimmer om de zes maanden met een druppeltje naaimachineolie.

Het reinigingsborstelhelpstuk schoonmaken

Maak het reinigingsborstelhelpstuk na elk gebruik schoon.

- 1** Zorg ervoor dat het apparaat is uitgeschakeld.
- 2** Verwijder de borstelkop van de borstelvoet.
- 3** Maak beide onderdelen grondig schoon met warm water en een milde zeep.
- 4** Droog het reinigingsborstelhelpstuk met een handdoek.

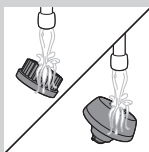
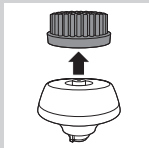

Opbergen

Opmerking: De geleverde accessoires kunnen variëren voor verschillende producten. Op de verpakking staan de accessoires vermeld die zijn meegeleverd met het apparaat.

Opmerking: Wij raden u aan om het apparaat en de hulpstukken te laten drogen voordat u de beschermkapjes op de hulpstukken plaatst en het scheerapparaat opbergt in het etui.

- Plaats het beschermkapje op de scheerunit om te voorkomen dat er zich vuil op ophoopt.





- Berg het scheerapparaat op in het bijgeleverde etui.

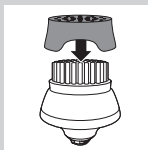

- Plaats het beschermkapje op het reinigingsborstelhelpstuk om te voorkomen dat vuil zich op de borstel ophoopt.

Vervanging

Het reinigingsborstelhelpstuk vervangen

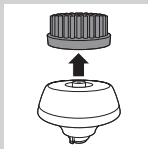

- Het reinigingsborstelhelpstuk moet elke 3 maanden worden vervangen, of eerder als de borstelharen vervormd of beschadigd zijn.

Scheerhoofden vervangen

Voor een maximale scheerprestatie adviseren wij u de scheerhoofden om de twee jaar te vervangen.

Vervangingsherinnering

Het scheerunitsymbool gaat branden om u eraan te herinneren dat de scheerhoofden moeten worden vervangen. Vervang beschadigde scheerhoofden onmiddellijk. Vervang de scheerhoofden alleen met oorspronkelijke Philips-scheerhoofden zoals beschreven in het hoofdstuk 'Accessoires bestellen'.

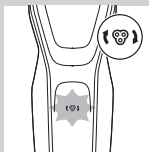

- 1** Het scheerunitsymbool brandt onafgebroken wanneer u het scheerapparaat uitschakelt om u eraan te herinneren dat de scheerhoofden moeten worden vervangen.



- 2** Druk op de ontgrendelknop en klap de scheerunit open.



- 3** Trek de scheerhoofdhouder van het onderste deel van de scheerunit.

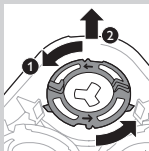

- 4** Draai de borgringen linksom en verwijder ze.

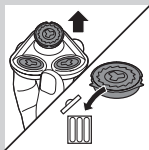

- 5** Verwijder de scheerhoofden van de scheerhoofdhouder en gooi ze weg.

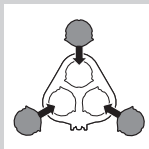

6 Plaats nieuwe scheerhoofden in de houder.

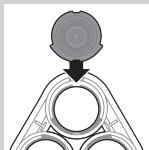

Opmerking: Zorg ervoor dat de uitsteeksels van de scheerhoofden precies in de uitsparingen in de scheerhoofdhouder passen.

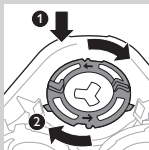

7 Plaats de borgringen terug op de scheerhoofden en draai ze rechtsonder.

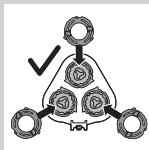

- Elke borgring heeft twee uitsparingen en twee uitsteeksels die precies in de uitsparingen en uitsparingen in de scheerhoofdhouder passen.

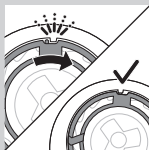

- Draai de ring rechtsonder totdat u 'klik' hoort. De ring zit nu vast.

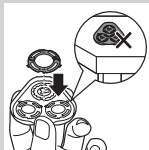

Opmerking: Houd de scheerhoofdhouder in uw hand wanneer u de scheerhoofden opnieuw plaatst en de borgringen opnieuw bevestigt. Plaats de scheerhoofdhouder niet op een oppervlak wanneer u dit doet, omdat dit schade kan veroorzaken.

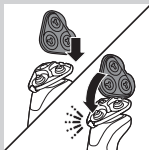

8 Plaats het scharnier van de scheerhoofdhouder in de sleuf van de scheerunit. Sluit de scheerhoofdhouder ('klik').

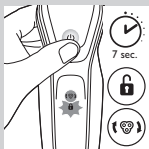

9 Als u de vervangingsherinnering wilt resetten, houdt u de aan-uitknop circa 7 seconden ingedrukt.

Accessoires bestellen

Ga naar **www.shop.philips.com/service** om accessoires en reserveonderdelen te kopen of ga naar uw Philips-dealer. U kunt ook contact opnemen met het Philips Consumer Care Centre in uw land (zie het 'worldwide garantie'-vouwblad voor contactgegevens).

De volgende onderdelen zijn verkrijgbaar:

- HQ8505-adapter
- SH50 Philips-scheerhoofden
- HQ110 Philips-scheerhoofdreinigingsspray
- RQ111 Philips-baardstylerhulpstuk
- RQ585 Philips-reinigingsborstelhulpstuk
- RQ560, RQ563 Philips-reinigingsborstelhulpstukken
- JC301-, JC302-, JC303-, JC304-, JC305-reinigingscartridge



Opmerking: De beschikbaarheid van de accessoires kan per land verschillen.

Scheerhoofden

- We raden u aan om de scheerhoofden iedere twee jaar te vervangen. Vervang de scheerhoofden altijd door originele SH50-scheerhoofden van Philips.

Recycling



- Dit symbool betekent dat dit product niet bij het gewone huishoudelijke afval mag worden weggegooid (2012/19/EU).



- Dit symbool betekent dat het product een ingebouwde accu bevat die niet mag worden weggegooid bij het gewone huishoudelijke afval (2006/66/EG). We raden u sterk aan om uw product naar een officieel inzamelpunt of een Philips-servicecentrum te brengen om een vakman de accu te laten verwijderen.
- Volg de in uw land geldende regels voor de gescheiden inzameling van elektrische en elektronische producten en accu's. Door een correcte afvalverwerking helpt u negatieve gevolgen voor het milieu en de volksgezondheid te voorkomen.

De accu van het scheerapparaat verwijderen

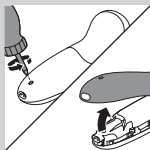

Verwijder de accu alleen wanneer u het scheerapparaat afdankt. Zorg ervoor dat de accu helemaal leeg is wanneer u deze verwijdert.

Pas op, de accustrips zijn scherp.

1 Verwijder de schroef in het achterpaneel met een schroevendraaier. Verwijder vervolgens het achterpaneel.

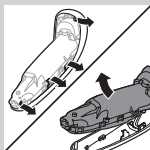

2 Buig de haken opzij en verwijder de voedingsunit.

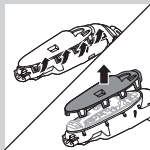

3 Breek de haken en verwijder het voorpaneel van de voedingsunit.

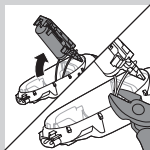

4 Verwijder de accuhouder en snijd de accuetiketten met een snijtang.

Garantie en ondersteuning

Als u informatie of ondersteuning nodig hebt, ga dan naar **www.philips.com/support** of lees het 'worldwide guarantee'-vouwblad.

Garantiebeperkingen

De scheerhoofden (mesjes en kapjes) vallen niet onder de voorwaarden van de internationale garantie omdat deze onderhevig zijn aan slijtage.

Problemen oplossen

Dit hoofdstuk behandelt in het kort de problemen die u kunt tegenkomen tijdens het gebruik van het apparaat. Als u het probleem niet kunt oplossen met de informatie hieronder, ga dan naar

www.philips.com/support voor een lijst met veelgestelde vragen of neem contact op met het Consumer Care Centre in uw land.

| Probleem | Mogelijke oorzaak | Oplossing |
|---|---|--|
| Het scheerapparaat scheert minder goed dan eerst. | De scheerhoofden zijn beschadigd of versleten. | Vervang de scheerhoofden (zie hoofdstuk 'Vervangen'). |
| | De scheerhoofden worden geblokkeerd door haren of vuil. | Maak de scheerhoofden schoon door de stappen van de grondige schoonmaakmethode te volgen (zie hoofdstuk 'Schoonmaken en onderhoud'). |

| Probleem | Mogelijke oorzaak | Oplossing |
|---|---|---|
| <p>Het scheerapparaat werkt niet als ik op de aan-uitknop druk.</p> | <p>Het scheerapparaat is nog op het stopcontact aangesloten. Om veiligheidsredenen kan het scheerapparaat alleen snoerloos worden gebruikt.</p> | <p>Haal de stekker van het scheerapparaat uit het stopcontact en druk op de aan-uitknop om het scheerapparaat in te schakelen (zie de sectie 'Herinnering loskoppelen voor gebruik').</p> |
| | <p>De accu is leeg.</p> | <p>Laad de accu op (zie hoofdstuk 'Opladen').</p> |
| | <p>De reisvergrendeling is geactiveerd.</p> | <p>Houd de aan/uitknop 3 seconden ingedrukt om de reisvergrendeling te deactiveren.</p> |
| | <p>De scheerunit is zodanig vervuild of beschadigd dat de motor niet meer kan draaien.</p> | <p>Maak de scheerhoofden schoon of vervang deze (zie hoofdstukken 'Schoonmaken en onderhoud' en 'Vervangen').</p> |

| Probleem | Mogelijke oorzaak | Oplossing |
|--|---|--|
| Het scheerapparaat is niet helemaal schoon nadat ik het heb schoongemaakt in het SmartClean-systeem. | U hebt het scheerapparaat niet goed in het SmartClean-systeem geplaatst, zodat er geen elektrische verbinding tussen het SmartClean-systeem en het scheerapparaat is. | Druk de bovenkap naar beneden ('klik') voor een goede verbinding tussen het scheerapparaat en het SmartClean-systeem. |
| | De reinigingscartridge is leeg. Het vervangingsymbool knippert om aan te geven dat u de reinigingscartridge moet vervangen. | Plaats een nieuwe reinigingscartridge in het SmartClean-systeem (zie hoofdstuk 'Schoonmaken en onderhoud'). |
| | U hebt een andere reinigingsvloeistof gebruikt dan de originele reinigingscartridge van Philips. | Gebruik alleen originele reinigingscartridges van Philips. |
| Er lekt water uit de onderkant van het scheerapparaat. | Tijdens het schoonmaken kan er water tussen de binnen- en buitenkant van het scheerapparaat komen. | Dit is normaal en niet gevaarlijk omdat alle elektronica in een waterdichte voedingsunit in het scheerapparaat zitten. |

| Probleem | Mogelijke oorzaak | Oplossing |
|--|---|---|
| <p>Het SmartClean-systeem werkt niet als ik op de aan/uitknop druk.</p> | <p>Het SmartClean-systeem is niet op netspanning aangesloten.</p> | <p>Steek de kleine stekker in het SmartClean-systeem en steek de adapter in het stopcontact.</p> |
| <p>Het scheerapparaat is niet volledig opgeladen nadat ik het in het SmartClean-systeem heb opgeladen.</p> | <p>U hebt het scheerapparaat niet goed in het SmartClean-systeem geplaatst.</p> | <p>Druk het scheerapparaat in het SmartClean-systeem tot het op zijn plaats wordt vergrendeld en druk de bovenste kap naar beneden.</p> |
| <p>Ik heb de scheerhoofden vervangen maar het vervangingsherinneringssymbool wordt nog steeds weergegeven.</p> | <p>U hebt het scheerapparaat niet gereset.</p> | <p>Reset het scheerapparaat door de aan/uitknop circa 7 seconden ingedrukt te houden (zie hoofdstuk 'Vervangen').</p> |
| <p>Er wordt plotseling een scheerhoofdsymbool weergegeven op het display.</p> | <p>Dit symbool is een vervangingsherinnering.</p> | <p>Vervang de scheerhoofden (zie hoofdstuk 'Vervangen').</p> |
| <p>Het neustrimmerhulpstuk trekt aan de haren.</p> | <p>U beweegt het apparaat te snel.</p> | <p>Beweeg het apparaat niet te snel.</p> |

| Probleem | Mogelijke oorzaak | Oplossing |
|-------------------------------------|--|---|
| Het neustrimmerhulpstuk werkt niet. | Het knipelement van het hulpstuk is erg vies, bijvoorbeeld omdat er opgedroogd neusslijm in het knipelement zit. | Maak het knipelement schoon door het onder de kraan af te spoelen met warm water. Schakel het apparaat in en spoel het knipelement nog eens schoon om resterende haren te verwijderen. |
| | | Als het knipelement niet schoon is nadat u de neustrimmer onder de kraan hebt gehouden, kunt u het enkele minuten in een glas met warm water leggen. Schakel het apparaat vervolgens in en spoel het schoon onder de kraan. |

Innledning

Gratulerer med kjøpet og velkommen til Philips!
Du får best mulig nytte av støtten som Philips tilbyr,
hvis du registrerer produktet ditt på
www.philips.com/welcome.

Generell beskrivelse (fig. 1)

- 1 Beskyttelsesdeksel for rengjøringsbørstehode (bare utvalgte typer)
- 2 Rengjøringsbørstehode med klikkfeste (bare utvalgte typer)
- 3 Kam for skjeggstylertilbehør (bare utvalgte typer)
- 4 Skjeggstylertilbehør med klikkfeste (bare utvalgte typer)
- 5 Trimmertilbehør med klikkfeste (bare utvalgte typer)
- 6 Beskyttelsesdeksel for skjæreenhet (bare utvalgte typer)
- 7 Skjæreenhet som kan klikkes på
- 8 Av/på-knapp
- 9 Turboknapp (bare utvalgte typer)
- 10 Håndtak
- 11 Uttak for liten kontakt
- 12 Batterinivåindikator med ett lys
- 13 Batterinivåindikator med tre lys
- 14 Symbol for å koble fra for bruk
- 15 Symbol for transportlås
- 16 Påminnelse om å bytte
- 17 Lampe for rengjøringsvarsel
- 18 Rengjøringspatron for SmartClean-systemet
- 19 SmartClean-system (bare utvalgte typer)
- 20 Hetten på SmartClean-systemet
- 21 Av/på-knapp
- 22 Batterisymbol
- 23 Rengjøringssymbol

- 24 Symbol for utskifting
- 25 Klar-symbol
- 26 Adapter
- 27 Liten kontakt
- 28 Etui (kun bestemte modeller)

Merk: Tilbehøret som følger med kan variere for forskjellige produkter. Du kan se hva slags tilbehør som følger med apparatet, på esken.

Viktig sikkerhetsinformasjon

Les denne viktige informasjonen nøye før du bruker apparatet og tilbehøret, og ta vare på den for senere referanse. Tilbehøret som følger med, kan variere fra produkt til produkt.

Fare

- Hold adapteren tørr.

Advarsel

- Adapteren inneholder en omformer. Ikke klipp av adapteren for å erstatte den med et annet støpsel. Dette kan føre til farlige situasjoner.
- Dette apparatet kan brukes av barn over 8 år og av personer som har nedsatt sanseevne eller fysisk eller psykisk funksjonsevne, eller personer med manglende erfaring eller kunnskap, dersom de får tilsyn eller instruksjoner om bruk av apparatet på en sikker måte og forstår risikoen. Barn ikke skal leke med apparatet. Rengjøring og brukervedlikehold skal ikke utføres av barn uten tilsyn.
- Koble alltid barbermaskinen fra strømmettet før du skyller den under springen.
- Kontroller alltid apparatet før du bruker det. Ikke bruk apparatet hvis det er skadet. Det kan føre til personskade. Bytt alltid ut en ødelagt del med tilsvarende originaldel.





Forsiktig

- Rengjøringsystemet eller ladestativet må aldri senkes ned i vann eller skylles under springen.
- Barbermaskinen må aldri rengjøres med vann som er varmere enn 80 °C.
- Bruk bare dette apparatet til beregnet formål som vist i brukerhåndboken.
- Apparatet bør bare brukes av én person av hygieniske årsaker.
- Ikke bruk adapteren i eller i nærheten av stikkontakter med eller som tidligere har hatt en elektrisk luffrisker, for å unngå uopprettelig skade på adapteren.
- Ikke bruk trykkluft, skurebørster, skuremidler eller væsker som bensin eller aceton for å rengjøre apparatet.
- Hvis barbermaskinen har et rengjøringsystem, må du alltid bruke den originale rensesvæske fra Philips (kassett eller flaske avhengig av rengjøringsystem).
- Plasser alltid rengjøringsystemet på en stødig, jevn og horisontal overflate for å forhindre lekkasje.
- Hvis rengjøringsystemet bruker en rengjøringskassett, må du alltid kontrollere at kassettkammeret er lukket før du bruker rengjøringsystemet til å rengjøre eller lade barbermaskinen.
- Når rengjøringsystemet er klart til bruk, må det ikke flyttes. På den måten unngår du lekkasje av rensesvæske.
- Det kan dryppe vann fra kontakten i bunnen av barbermaskinen når du skyller den. Dette er normalt og ikke farlig fordi all elektronikk er plassert i et forseglet drivverk inne i barbermaskinen.



Elektromagnetiske felt (EMF)

- Dette Philipsapparatet overholder alle aktuelle standarder og forskrifter for eksponering for elektromagnetiske felt.

Generelt

- Barbermaskinen er vanntett. Den kan brukes i badekaret eller dusjen og kan rengjøres under springen. Av sikkerhetshensyn kan derfor barbermaskinen kun brukes uten ledning.
- Apparatet kan brukes med nettspenninger fra 100 til 240 volt.
- Adapteren omformer 100–240 V til en sikker lavspenning på under 24 V.

Displayet

Lading

Batterinivåindikator med tre lys

- Ladingen tar ca. én time
- Hurtiglading: Når apparatet kobles til strømnettet, begynner indikatorlampene for lading å lyse én etter én. Når apparatet har nok strøm til én barbering, begynner det nederste lyset på batteriindikatoren å blinke sakte.
- Hvis du lar apparatet være koblet til strømnettet, fortsetter oppladingen. For å vise at apparatet lader, blinker først den nederste lampen, for så å lyse kontinuerlig. Deretter blinker den andre lampen, for så å lyse kontinuerlig. Slik fortsetter det inntil apparatet er fulladet.

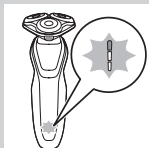

Batterinivåindikator med ett lys

- Ladingen tar ca. én time.

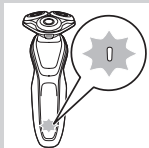

- Hurtiglading: Når apparatet ikke har nok strøm til én barbering, blinker batterinivåindikatoren raskt. Når batterinivåindikatoren begynner å blinke sakte, har apparatet nok strøm til én barbering.
- Hvis du lar apparatet være koblet til strømnettet, fortsetter oppladingen. For å vise at apparatet lades, blinker batterinivåindikatoren sakte.

Fulladet batteri

Merk: Dette apparatet kan bare brukes trådløst.

Merk: Når batteriet er fulladet, slår displayet seg av automatisk etter 30 minutter. Hvis du trykker på av/på-knappen under ladingen, blinker symbolet for å koble fra for bruk hvitt for å minne deg på at du må koble apparatet fra strømnettet.

Når batteriet er fulladet, lyser batterinivåindikatoren kontinuerlig.

- Batterinivåindikator med tre lys

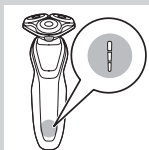

- Batterinivåindikator med ett lys

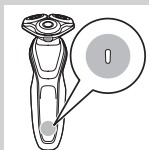

Lav batterikapasitet

Når batteriet nesten er tomt for strøm, begynner batterinivåindikatoren å blinke oransje.

- Batterinivåindikator med tre lys

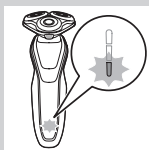



- Batterinivåindikator med ett lys

Gjenværende batterikapasitet.

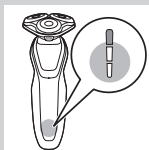

Batterinivåindikator med tre lys

- Den gjenværende batterikapasiteten vises ved at lysene på batterinivåindikatoren lyser kontinuerlig.

Påminnelse om å koble fra for bruk



- Apparatet er utstyrt med en påminnelse om å koble fra for bruk. Symbolet for å koble fra for bruk begynner å blinke for å minne deg på at du må koble apparatet fra adapteren før du kan slå det på.

Lampe for rengjøringsvarsel

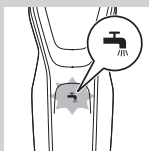

Vi anbefaler at du rengjør barbermaskinen etter hver bruk for optimal barberingsytelse.

- Når du slår av barbermaskinen, blinker rengjøringsvarselet for å minne deg på å rengjøre barbermaskinen.

Transportlås

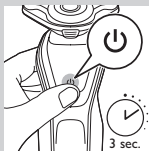

Du kan låse barbermaskinen når du skal ut å reise. Transportlåsen forhindrer at barbermaskinen slås på ved et uhell.

Aktivere transportlåsen

- 1 Hold av/på-knappen inne i tre sekunder for å aktivere transportlås-modusen.

- Når du aktiverer transportlåsen, lyser symbolet for transportlås kontinuerlig. Når transportlåsen er aktivert, blinker symbolet for transportlås.



Deaktivere transportlåsen

- 1 Hold av/på-knappen inne i ca. tre sekunder.

- Symbolet for transportlås blinker og lyser deretter kontinuerlig.

Barbermaskinen er nå klar til bruk igjen.

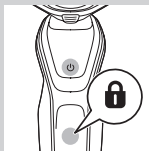

Bytte skjærehoder

Vi anbefaler deg å bytte skjærehodene annethvert år for å få maksimal ytelse.

- Apparatet er utstyrt med en påminnelse om å bytte, som minner deg på å bytte ut skjærehodene. Påminnelsen om å bytte lyser kontinuerlig.



Merk: Når du har byttet skjærehodene, må du tilbake stille påminnelsen om å bytte ved å holde inne av/på-knappen i syv sekunder.

Turboinnstilling (bare utvalgte typer)

Apparatet er utstyrt med en turbo- eller Turbo+-innstilling. Denne innstillingen er beregnet for raskere og mer intens barbering og gjør det enklere å barbere steder der det er vanskelig å komme til.

Aktivere turboinnstillingen

- 1 Du aktiverer turboinnstillingen ved å trykke på turboknappen én gang.

Deaktivere turboinnstillingen

- 1 Du deaktiverer turboinnstillingen ved å trykke på turboknappen én gang til.

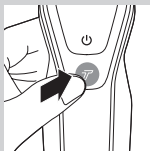

Lading

Ladingen tar ca. én time.

Merk: Dette apparatet kan bare brukes trådløst.

Du må lade barbermaskinen før du bruker den for første gang, og når displayet viser at batteriet nesten er tomt for strøm.

Lade med adapteren

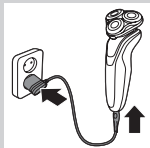

- 1 Sett det lille støpselet i apparatet, og koble adapteren til stikkontakten.

Lade med SmartClean-systemet (kun bestemte modeller)

- 1 Koble den lille kontakten til SmartClean-systemet.

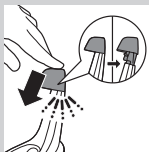

2 Sett adapteren i stikkontakten.

3 Trykk ned topphetten for å kunne plassere barbermaskinen i holderen (du hører et klikk).

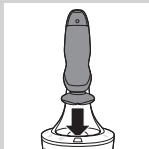

4 Hold barbermaskinen opp ned over holderen. Kontroller at forsiden av barbermaskinen vender mot SmartClean-systemet.



5 Plasser barbermaskinen i holderen, vipp barbermaskinen bakover, og trykk ned den øverste hetten for å koble til barbermaskinen (du hører et klikk).

- Batterisymbolet blinker sakte for å vise at barbermaskinen lader.

Bruke barbermaskinen

Slå apparatet av eller på

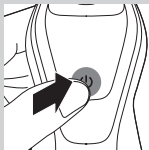

1 Du slår på apparatet ved å trykke på av/på-knappen én gang.

2 Du slår av apparatet ved å trykke på av/på-knappen én gang.

- Batterinivåindikator med tre lys: Displayet lyser i noen sekunder for å vise gjenværende batterikapasitet.

Barbering

Tilpasningsperiode for huden

De første barberingene gir deg kanskje ikke resultatet du forventer, og huden din kan også bli litt irritert. Dette er normalt. Både hud og skjegg trenger tid til å tilpasse seg et nytt barberingssystem. Vi anbefaler at du barberer deg regelmessig (minst tre ganger i uken) med denne barbermaskinen i en periode på tre uker, for å la huden tilpasse seg den nye barbermaskinen.

Merk: Dette apparatet kan bare brukes trådløst.

- 1** Slå på apparatet.
- 2** Beveg skjærehodene over huden din i sirkulære bevegelser.

Merk: Ikke bruk rette bevegelser.

- 3** Rengjør barbermaskinen etter bruk (se avsnittet Rengjøring og vedlikehold).

Våtbarbering

Du kan også bruke barbermaskinen i dusjen eller på våt hud med barberskum eller barbergel. Følg trinnene nedenfor for å barbere med barberskum eller barbergel:

- 1** Fukt huden med litt vann.
- 2** Smør huden med barberskum eller barbergel.

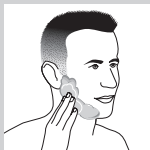



3 Skyll skjæreenheten under springen for å sikre at skjæreenheten blir mykt over huden.

4 Slå på barbermaskinen.



5 Beveg skjærehodene over huden din i sirkulære bevegelser.

Merk: Skyll barbermaskinen under springen regelmessig for å sikre at den fortsetter å gli mykt over huden.

6 Tørk ansiktet, og rengjør barbermaskinen godt etter bruk (se avsnittet Rengjøring og vedlikehold).

Merk: Sørg for at du skyller all skum og barbergel av barbermaskinen.

Turboinnstilling (bare utvalgte typer)

Apparatet er utstyrt med en turbo- eller Turbo+-innstilling for enkel barbering av steder der det er vanskelig å komme til.

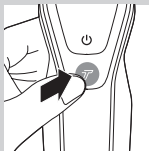

1 Slå på barbermaskinen.

2 Trykk på turboknappen én gang for å slå på turboinnstillingen hvis du vil barbere steder der det er vanskelig å komme til, raskere.

3 Beveg skjærehodene over huden din i sirkulære bevegelser.

Merk: Ikke bruk rette bevegelser.

4 Du deaktiverer turboinnstillingen ved å trykke på turboknappen én gang.



Bruke tilbehøret som kan klikkes på

Merk: Tilbehøret som følger med kan variere for forskjellige produkter. Du kan se hva slags tilbehør som følger med apparatet, på esken.

Ta av eller sette på tilbehøret med klikkfeste

- 1** Pass på at apparatet er slått av.
- 2** Trekk tilbehøret rett av apparatet.

Merk: Ikke vri tilbehøret når du trekker det av apparatet.

- 3** Plasser tappen på tilbehøret i sporet på toppen av apparatet. Trykk deretter tilbehøret ned for å feste det til apparatet (du hører et klikk).

Bruke trimmerenheten

Du kan bruke trimmeren til å stille kinnsjegg og bærter.

- 1** Pass på at apparatet er slått av.
- 2** Plasser tappen på tilbehøret i sporet på toppen av barbermaskinen. Trykk deretter trimmerenheten ned for å feste den til apparatet (du hører et klikk).
- 3** Slå på apparatet.
- 4** Du kan nå begynne med trimmingen.
- 5** Rengjør tilbehøret etter bruk (se avsnittet Rengjøring og vedlikehold).

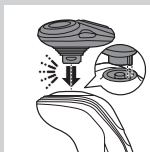
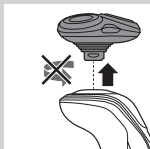

Bruke skjeggstylertilbehøret

- 1 Pass på at apparatet er slått av.
- 2 Plasser tappen på tilbehøret i sporet på toppen av apparatet. Trykk deretter tilbehøret ned for å feste det til apparatet (du hører et klikk).

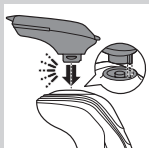

Bruke skjeggstylertilbehøret med kam

Du kan bruke skjeggstylertilbehøret med kam for å frisere skjegget med én fastsatt innstilling, men også med forskjellige lengdeinnstillinger. Du kan også bruke det til å trimme lange hår før du barberer deg, for en mer behagelig barbering.

Hårlengdeinnstillingene på skjeggstylertilbehøret samsvarer med den resterende hårlengden etter klipping med lengder fra 1 til 5 mm.

- 1 Skyv kammen rett inn i styresporene på begge sider av tilbehøret (du hører et klikk).
- 2 Trykk på lengdevelgeren, og trykk den deretter mot venstre eller høyre for å velge ønsket hårlengdeinnstilling.
- 3 Slå på apparatet.

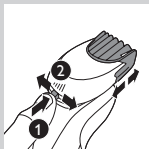

- 4 Nå kan du begynne å frisere skjegget **ved å bevege tilbehøret oppover med et lett trykk. Pass på at kammens forside er i kontakt med huden.**



- 5 Rengjør tilbehøret etter bruk (se avsnittet Rengjøring og vedlikehold).

Bruke skjeggstylertilbehøret uten kam

Du kan bruke skjeggstylertilbehøret uten kam for å trimme skjegg, bart, kinnskjegg eller håret nederst i nakken til en lengde på 0,5 mm.

- 1 Trekk kammen av tilbehøret.

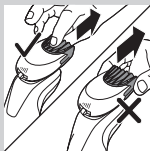

Merk: Ta tak midt på kammen for å trekke den av tilbehøret. Ikke trekk i sidene på kammen.

2 Slå på apparatet.



3 Du kan nå begynne å forme skjegg, bart, kinnskjegg eller håret nederst i nakken ved å bevege styleren nedover med et lett trykk mens du holder den vinkelrett mot huden.

4 Rengjør tilbehøret etter bruk (se avsnittet Rengjøring og vedlikehold).

Bruke rengjøringsbørstehodet

Bruk det roterende rengjøringsbørstehodet med den daglige renskremen din. Rengjøringsbørstehodet fjerner fett og skitt og bidrar til en sunn og fettfri hud.

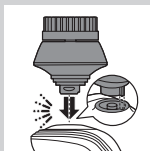

1 Plasser tappen på tilbehøret i sporet på toppen av apparatet. Trykk deretter tilbehøret ned for å feste det til apparatet (du hører et klikk).



2 Fukt tilbehøret med vann. Ikke bruk apparatet med et tørt børstehode, da dette kan irritere huden.

Tips: Bruk tilbehøret før du barberer deg, for enklere barbering og et mer hygienisk barberingsresultat.



3 Fukt ansiktet med vann, og påfør et rensprodukt på ansiktet.

4 Hold tilbehøret mot høyre kinn.

5 Slå på apparatet.

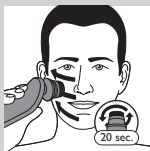

- 6** Beveg tilbehøret forsiktig over huden din fra nesen mot øret. Ikke skyv tilbehøret for hardt mot huden for å sørge for at behandlingen ikke blir ubehagelig.

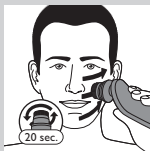

- 7** Etter ca. 20 sekunder kan du flytte tilbehøret til venstre kinn og begynne å rense denne delen av ansiktet.

Forsiktig: Ikke rens det sensitive området rundt øynene.

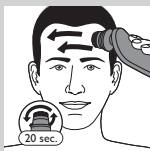

- 8** Etter ca. 20 sekunder kan du flytte tilbehøret til pannen og begynne å rense denne delen av ansiktet. Beveg tilbehøret forsiktig fra venstre mot høyre.

Merk: Vi anbefaler at du ikke renser for mye og ikke renser noen av sonene i mer enn 20 sekunder.



- 9** Etter behandlingen skyller du og tørker ansiktet. Ansiktet ditt er nå klart til neste trinn i den daglige hudpleierutinen.
- 10** Rengjør tilbehøret etter bruk (se avsnittet Rengjøring og vedlikehold).

Rengjøring og vedlikehold

Merk: Tilbehøret som følger med kan variere for forskjellige produkter. Du kan se hva slags tilbehør som følger med apparatet, på esken.

Rengjøre barbermaskinen med SmartClean-systemet (bare utvalgte typer)



Ikke vipp SmartClean-systemet. På den måten unngår du lekkasje.

Merk: Hold SmartClean-systemet mens du klargjør det for bruk.

Merk: Hvis du rengjør barbermaskinen i SmartClean-systemet én gang i uken, vil SmartClean-patronen vare i cirka tre måneder.

Klargjøre SmartClean-systemet for bruk



1 Koble den lille kontakten til baksiden av SmartClean-systemet.

2 Sett adapteren i stikkontakten.

3 Trykk på knappen på siden av SmartClean-systemet, og løft den øvre delen av SmartClean-systemet.

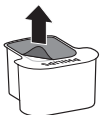

4 Trekk av tetningen på rengjøringspatronen.

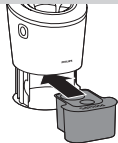

5 Plasser rengjøringspatronen i SmartClean-systemet.

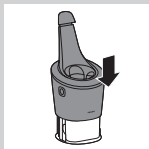

- 6** Skyv den øvre delen av SmartClean-systemet tilbake ned (du skal høre et klikk).

Bruke SmartClean-systemet

Pass på at du alltid rister overflødig vann av barbermaskinen før du setter den i SmartClean-systemet.



- 1** Trykk ned topphetten for å kunne plassere barbermaskinen i holderen (du hører et klikk).

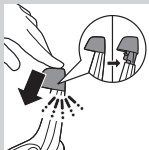

- 2** Hold barbermaskinen opp ned over holderen. Kontroller at forsiden av barbermaskinen vender mot SmartClean-systemet.

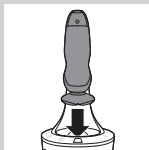

- 3** Plasser barbermaskinen i holderen, vipp barbermaskinen bakover, og trykk ned den øverste hetten for å koble til barbermaskinen (du hører et klikk).
- Batterisymbolet blinker sakte for å vise at barbermaskinen lader.

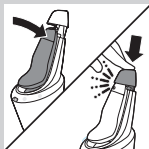

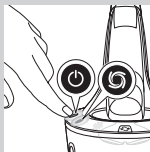

4 Trykk på av/på-knappen på SmartClean-systemet for å starte rengjøringsprogrammet.

- Under rengjøringsprogrammet (som tar ca. 10 minutter) blinker rengjøringssymbolet.

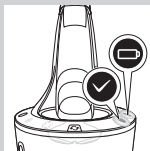

- Når rengjøringsprogrammet er fullført, lyser klar-symbolet kontinuerlig.
- Batterisymbolet lyser kontinuerlig for å vise at barbermaskinen er fulladet. Dette tar ca. 1 time.

Merk: Hvis du trykker på av/på-knappen på SmartClean-systemet under rengjøringsprogrammet, avbrytes programmet. I så fall slutter rengjøringssymbolet å blinke.

Merk: Hvis du tar ut støpslet til adapteren fra stikkontakten under rengjøringen, avbrytes rengjøringsprogrammet.

Merk: SmartClean-systemet slår seg av automatisk 30 minutter etter at ladefasen er fullført.

- 5** La barbermaskinen tørke ved å la den stå i SmartClean-systemet til neste gang du skal barbere deg. Du kan også ta barbermaskinen ut av SmartClean-systemet, riste av overflødig vann, åpne skjæreenheten, og la barbermaskinen lufttørke.

Skifte ut patronen i SmartClean-systemet

Hvis du rengjør barbermaskinen i SmartClean-systemet én gang i uken, vil SmartClean-patronen vare i cirka tre måneder:

Skift ut rengjøringspatronen når symbolet for utskifting blinker oransje, eller når du ikke lenger er fornøyd med rengjøringsresultatet. Hvis den brukes én gang i uken, vil SmartClean-patronen vare i cirka tre måneder.

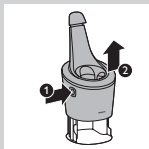

- 1 Trykk på knappen på siden av SmartClean-systemet, og løft den øvre delen av SmartClean-systemet.

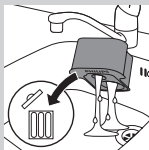

- 2 Ta den tomme rengjøringspatronen ut av SmartClean-systemet, og hell eventuelt gjenværende rengjøringsvæske ut av rengjøringspatronen.

Du kan bare helle rengjøringsvæsken i utslagsvasken.



- 3 Kast den tomme rengjøringspatronen.
- 4 Pakk ut den nye rengjøringspatronen, og trekk forseglingen av patronen.
- 5 Sett den nye rengjøringspatronen inn i SmartClean-systemet.

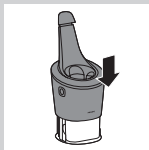

- 6 Skyv den øvre delen av SmartClean-systemet tilbake ned (du skal høre et klikk).

Rengjøre barbermaskinen under springen

Rengjør barbermaskinen etter hver bruk for optimal barberingsytelse.

Vær forsiktig med varmt vann. Pass på at vannet ikke er så varmt at du brenner deg.

Tørk aldri skjæreenheten med et håndkle eller tørkepapir. Det kan skade skjærehodene.



- 1** Skyll skjæreenheten under varmt rennende vann en liten stund.



- 2** Trykk på utløserknappen for å åpne skjæreenheten.

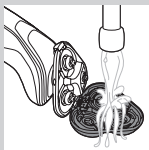

- 3** Skyll skjærehodeholderen under varmt rennende vann i 30 sekunder.

- 4** Rist forsiktig av overflødig vann, og la skjærehodeholderen tørke.

- 5** Lukk skjærehodeholderen (du hører et klikk).

Grundig rengjøringsmetode



Pass på at apparatet er slått av.

- 1** Trykk på utløserknappen for å åpne skjæreenheten.



- 2** Trekk skjærehodeholderen av den nedre delen av skjæreenheten.

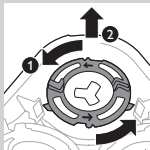

3 Vri holderingene mot klokken, og fjern dem.

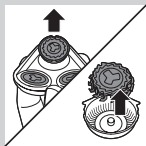

4 Fjern skjærehodene fra skjærhodeholderen. Hvert skjærehode består av en kniv og en lamelltopp.

Merk: Ikke rengjør mer enn én kniv og én lamelltopp om gangen, siden de sitter parvis. Hvis du ved et uhell setter en kniv i feil barberlamelltopp, kan det ta flere uker før du får optimal barbering igjen.

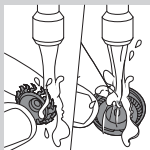

5 Rengjør kniven og lamelltoppen under rennende vann.

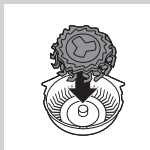

6 Etter rengjøring setter du kniven tilbake i lamelltoppen.

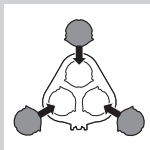

7 Plasser skjærehodene tilbake i skjærhodeholderen.

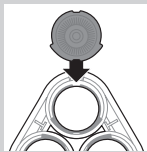

Merk: Pass på at forhøyningene på begge sidene av skjærehodene passer nøyaktig i sporene på skjærehodeholderen.

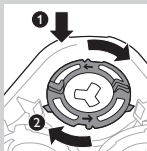

8 Sett holderingene tilbake på skjærehodeholderen, og vri dem med klokken.

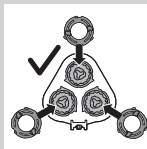

- Hver holdering har to spor og to forhøyninger som passer nøyaktig i forhøyningene og sporene på skjærehodeholderen.

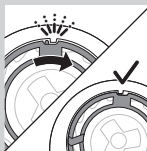

- Vri ringen med klokken til du hører et klikk. Da er ringen festet.

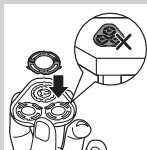

Merk: Hold skjærehodeholderen i hånden når du setter skjærehodene på plass på nytt, og fest holderingene igjen. Ikke plasser skjærehodeholderen på et underlag når du gjør dette, da det kan medføre skade.



- 9 Sett hengslet på skjærehodeholderen inn i sporet på skjæreenheten igjen. Lukk skjærehodeholderen (du hører et klikk).

Rengjøre tilbehøret som kan klikkes på

Tørk aldri trimmeren eller skjeggstyler tilbehøret med et håndkle eller tørkepapir. Det kan skade tennene på trimmeren.

Rengjøre trimmerenheten

Rengjør trimmerenheten hver gang du har brukt den.

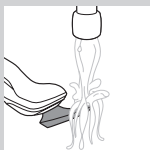

- 1 Slå på apparatet med trimmerenheten festet til det.
- 2 Skyll trimmerenheten under varmt rennende vann en liten stund.
- 3 Slå av apparatet etter rengjøring.
- 4 Rist forsiktig av overflødig vann, og la trimmerenheten tørke.



Tips: Smør tennene på trimmeren med en dråpe symaskinolie hver sjettede måned for optimal trimmerytelse.

Rengjøre skjeggstyler tilbehøret

Rengjør skjeggstyler tilbehøret hver gang du har brukt det.

- 1 Trekk kammen av skjeggstyler tilbehøret.

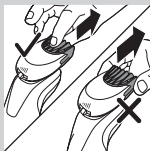

Merk: Ta tak midt på kammen for å trekke den av tilbehøret. Ikke trekk i sidene på kammen.

2 Slå på apparatet.

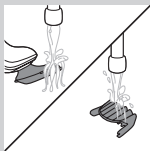

3 Skyll skjeggstylertilbehøret og kammen separat en stund under varmt vann fra springen.

4 Slå av apparatet etter rengjøring.

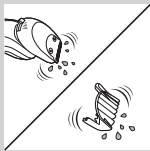

5 Rist forsiktig av overflødig vann, og la skjeggstylertilbehøret og kammen tørke.

Tips: Smør tennene på trimmeren med en dråpe symaskinolje hver sjetten måned for optimal trimmerytelse.

Rengjøre rengjøringsbørstehodet

Rengjør rengjøringsbørstehodet hver gang du har brukt det.

1 Pass på at apparatet er slått av.

2 Ta av børstehodet fra børstesokkelen.

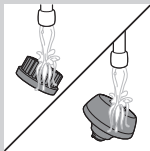

3 Rengjør begge delene grundig med varmt vann og mild såpe.



4 Tørk rengjøringsbørstehodet med et håndkle.

Oppbevaring



Merk: Tilbehøret som følger med kan variere for forskjellige produkter. Du kan se hva slags tilbehør som følger med apparatet, på esken.

Merk: Vi anbefaler at du lar apparatet og tilhørende tilbehør tørke før du setter beskyttelsesdekslene på tilbehøret og legger barbermaskinen i etuiet.

- Sett beskyttelsesdekselet på skjæreenheten for å beskytte den mot oppsamling av smuss.
- Oppbevar barbermaskinen i etuiet som følger med.



- Sett beskyttelsesdekselet på rengjøringsbørstehodet for å beskytte det mot oppsamling av smuss.

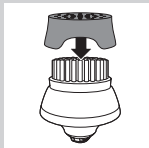

Utskiftning

Skifte ut rengjøringsbørstehodet

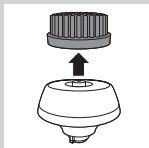

- Rengjøringsbørstehodet skal byttes hver tredje måned eller tidligere hvis fibrene er deformerte eller skadet.

Bytte skjærehoder

Vi anbefaler deg å bytte skjæreenheten annethvert år for å få maksimal ytelse.

Påminnelse om å bytte

Skjæreenhetssymbolet lyser for å vise at skjærehodene må skiftes ut. Ødelagte skjærehoder må byttes umiddelbart. Skjærehodene skal bare erstattes med originale skjærehoder fra Philips, som angitt i avsnittet Bestille tilbehør.

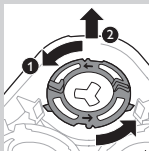
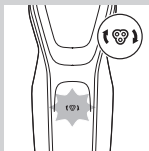

- 1** Skjæreenhetssymbolet lyser kontinuerlig når du slår av barbermaskinen, for å vise at skjærehodene må skiftes ut.
- 2** Trykk på utløserknappen for å åpne skjæreenheten.
- 3** Trekk skjærehodeholderen av den nedre delen av skjæreenheten.
- 4** Vri holdingene mot klokken, og fjern dem.

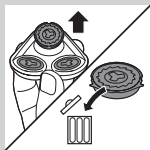

- 5** Fjern skjærehodene fra skjærehodeholderen og kast dem.

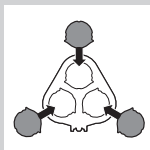

- 6** Plasser de nye skjærehodene i holderen.

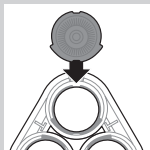

Merk: Pass på at forhøyningene på begge sidene av skjærehodene passer nøyaktig i sporene på skjærehodeholderen.

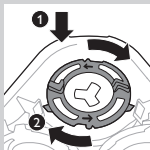

- 7** Sett holderingene tilbake på skjærehodene, og vri dem med klokken.

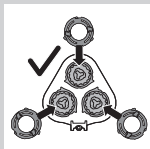

- Hver holdering har to spor og to forhøyninger som passer nøyaktig i forhøyningene og sporene på skjærehodeholderen.

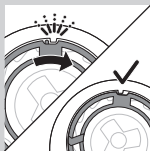

- Vri ringen med klokken til du hører et klikk. Da er ringen festet.

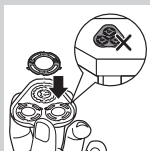

Merk: Hold skjærehodeholderen i hånden når du setter skjærehodene på plass på nytt, og fest holderingene igjen. Ikke plasser skjærehodeholderen på et underlag når du gjør dette, da det kan medføre skade.



- 8 Sett hengslet på skjærehodeholderen inn i sporet på skjæreenheten igjen. Lukk skjærehodeholderen (du hører et klikk).

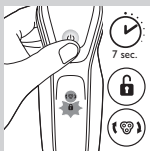

- 9 Hvis du vil tilbakestille påminnelsen om å bytte, trykker du på og holder inne av/på-knappen i ca. 7 sekunder.

Bestille tilbehør

Hvis du vil kjøpe tilbehør eller reservedeler, kan du gå til **www.shop.philips.com/service** eller gå til en Philips-forhandler. Du kan også ta kontakt med Philips' forbrukerstøtte i landet der du bor (se i garantiheftet for kontaklinformasjon).

Følgende deler er tilgjengelige:

- HQ8505-adapter
- SH50 Philips-skjærehoder

- HQ110 Philips Shaving Head Cleaning Spray (rensespray for skjærehoder)
- Philips RQ111-skjeggstylerertilbehør
- Philips RQ585-rengjøringsbørstetilbehør
- Philips RQ560-, RQ563-rengjøringsbørstehoder
- JC301, JC302, JC303, JC304, JC305-rengjøringspatron

Merk: Tilgjengeligheten til tilbehøret kan variere fra land til land.

Skjærehoder

- Vi anbefaler at du bytter ut skjærehodene annethvert år. Bytt alltid ut skjærehodene med originale Philips SH50-skjærehoder.



Resirkulering



- Dette symbolet betyr at dette produktet ikke må avhendes i vanlig husholdningsavfall (2012/19/EU).



- Dette symbolet betyr at produktet inneholder et innebygd oppladbart batteri som ikke må avhendes i vanlig husholdningsavfall (2006/66/EF). Vi anbefaler deg å ta med produktet til et offentlig innsamlingssted eller til et Philips-servicesenter, slik at det oppladbare batteriet kan fjernes av en faglært.
- Følg nasjonale bestemmelser om avfallsdeponering av elektriske og elektroniske produkter samt oppladbare batterier. Riktig avfallshåndtering bidrar til å forhindre negative konsekvenser for helse og miljø.

Fjerne det oppladbare barbermaskinbatteriet

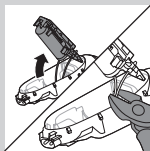
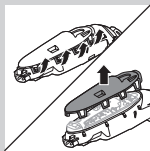
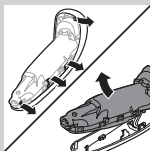
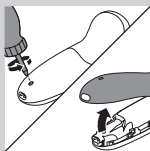

Ta bare ut det oppladbare batteriet når du avhender barbermaskinen. Kontroller at batteriet er helt tomt når du tar det ut.

Vær forsiktig! Batteristrimlene er skarpe.

- 1** Skru ut skruen i bakpanelet med en skrutrekker, og ta av bakpanelet.
- 2** Bøy krokene til side, og ta ut drivverket.
- 3** Løsne låsekrokene, og fjern frontpanelet fra drivverket.
- 4** Ta ut batteriholderen, og klipp over batteriflikene med en avbitertang.

Garanti og støtte

Hvis du trenger kundestøtte eller informasjon, kan du gå til **www.philips.com/support** eller lese i garantiheftet.

Begrensninger i garantien

Skjærehodene (kniver og lamelltopper) dekkes ikke av vilkårene i den internasjonale garantien fordi de er slitedeler.

Feilsøking

Dette avsnittet gir en oppsummering av de vanligste problemene som kan oppstå med apparatet. Hvis du ikke kan løse problemet ved hjelp av informasjonen nedenfor, kan du gå til **www.philips.com/support** for å se en liste over vanlige spørsmål, eller du kan kontakte forbrukerstøtten i landet der du bor.

| Problem | Mulig årsak | Løsning |
|--|--|--|
| Barbermaskinen barberer ikke så godt som den gjorde tidligere. | Skjærehodene er ødelagte eller utslitte. | Bytt skjærehodene (se avsnittet Utskifting). |
| | Hår eller smuss blokkerer skjærehodene. | Rengjør skjærehodene ved å følge trinnene i den grundige rengjøringsmetoden (se avsnittet Rengjøring og vedlikehold). |
| Barbermaskinen virker ikke når jeg trykker på av/på-knappen. | Barbermaskinen er fremdeles koblet til strømmettet. Av sikkerhetshensyn kan barbermaskinen bare brukes trådløst. | Koble barbermaskinen fra strømmettet, og trykk på av/på-knappen for å slå på barbermaskinen (se avsnittet Påminnelse om å koble fra for bruk). |

| Problem | Mulig årsak | Løsning |
|--|--|--|
| | Det oppladbare batteriet er utladet. | Lad opp batteriet (se avsnittet Lading). |
| | Transportlåsen er aktivert. | Hold av/på-knappen inne i tre sekunder for å deaktivere transportlåsen. |
| | Skjæreenheten er skitten eller ødelagt i en slik grad at motoren ikke kan gå. | Rengjør skjærehodene, eller bytt dem ut (se avsnittene Rengjøring og vedlikehold og Utskifting). |
| Barbermaskinen er ikke ren nok etter at den er rengjort i SmartClean-systemet. | Du har ikke satt barbermaskinen skikkelig inn i SmartClean-systemet, så det er ingen elektrisk forbindelse mellom SmartClean-systemet og barbermaskinen. | Trykk ned toppheten (du hører et klikk) for å sikre riktig forbindelse mellom barbermaskinen og SmartClean-systemet. |
| | Rengjøringspatronen er tom. Symbolet for utskifting blinker for å vise at du må bytte rengjøringspatronen. | Sett inn en ny rengjøringspatron i SmartClean-systemet. Se avsnittet Rengjøring og vedlikehold. |

| Problem | Mulig årsak | Løsning |
|---|---|--|
| | Du har brukt en annen rengjøringsvæske enn den originale Philips-rengjøringspatronen. | Bruk bare de originale Philips-rengjøringspatronene. |
| Det lekker vann fra bunnen av barbermaskinen. | Det kan samle seg vann mellom det innvendige kabinetet og det ytre skallet i barbermaskinen under rengjøring. | Dette er normalt og er ikke farlig fordi all elektronikk er plassert i et forseglet skall inni barbermaskinen. |
| SmartClean-systemet virker ikke når jeg trykker på av/på-knappen. | SmartClean-systemet er ikke koblet til strømmettet. | Koble den lille kontakten til SmartClean-systemet, og koble adapteren til stikkkontakten. |
| Barbermaskinen er ikke fulladet etter at jeg ladet den i SmartClean-systemet. | Du har ikke satt barbermaskinen skikkelig inn i SmartClean-systemet. | Pass på at du trykker barbermaskinen inn i SmartClean-system til den låses på plass, og trykk ned topphetten. |
| Jeg byttet ut skjærehodene, men påminnelsen om å bytte vises fremdeles. | Du har ikke tilbakestillt barbermaskinen. | Tilbakestill barbermaskinen ved å holde inne av/på-knappen i ca. syv sekunder. Se avsnittet Utskifting. |
| Et skjærehodesymbol vises plutselig på displayet. | Dette symbolet er en påminnelse om å bytte. | Bytt skjærehodene (se avsnittet Utskifting). |

| Problem | Mulig årsak | Løsning |
|-------------------------------------|---|---|
| Nesehårstrimmeren trekker i hårene. | Du beveger apparatet for raskt. | Ikke beveg apparatet for raskt. |
| Nesehårstrimmeren virker ikke. | Kutteenheten på tilbehøret er svært skitten. Dette kan være fordi snørr fra nesen har tørket inne i kutteenheten. | Rengjør kutteenheten ved å skylle den under springen med varmt vann. Slå på apparatet, og skyll kutteenheten en gang til for å fjerne gjenværende hår. Hvis ikke kutteenheten frigjøres når du skyller nesehårstrimmeren under springen, må du legge den i et glass med varmt vann i noen minutter. Deretter slår du på apparatet og skyller det under springen. |

Introdução

Parabéns pela sua compra e bem-vindo à Philips!
Para tirar todo o partido da assistência fornecida pela Philips, registre o seu produto em **www.philips.com/welcome**.

Descrição geral (fig. 1)

- 1 Tampa de protecção do acessório da escova de limpeza (apenas em modelos específicos)
- 2 Acessório da escova de limpeza (apenas em modelos específicos)
- 3 Pente para acessório do estilizador de barba (apenas modelos específicos)
- 4 Acessório do estilizador de barba de encaixe (apenas modelos específicos)
- 5 Acessório do aparador de encaixe (apenas em modelos específicos)
- 6 Tampa de protecção para acessório de corte (apenas em modelos específicos)
- 7 Elemento de corte de encaixe
- 8 Botão ligar/desligar
- 9 Botão Turbo (apenas em modelos específicos)
- 10 Pega
- 11 Tomada para ficha pequena
- 12 Indicador de carga da bateria com 1 luz
- 13 Indicador de carga da bateria com 3 luzes
- 14 Símbolo de desligar a ficha para usar
- 15 Símbolo do bloqueio de viagem
- 16 Lembrete de substituição
- 17 Aviso de limpeza
- 18 Recarga de limpeza para sistema SmartClean
- 19 Sistema SmartClean (apenas em modelos específicos)
- 20 Tampa do sistema SmartClean
- 21 Botão ligar/desligar

- 22 Símbolo das pilhas
- 23 Símbolo de limpeza
- 24 Símbolo da substituição
- 25 Símbolo de pronto
- 26 Transformador
- 27 Ficha pequena
- 28 Bolsa (apenas modelos específicos)

Nota: Os acessórios fornecidos podem variar consoante os diferentes produtos. A caixa mostra os acessórios que são fornecidos com o seu aparelho.

Informações de segurança importantes

Leia cuidadosamente estas informações importantes antes de utilizar o aparelho e os seus acessórios e guarde-as para eventuais consultas futuras. Os acessórios fornecidos podem variar dependendo dos produtos.

Perigo

- Mantenha o adaptador seco.

Aviso

- O adaptador contém um transformador. Não corte o adaptador para o substituir por outro, porque isso poderá dar origem a situações de perigo.
- Este aparelho pode ser utilizado por crianças com idade igual ou superior a 8 anos e por pessoas com capacidades físicas, sensoriais ou mentais reduzidas, ou com falta de experiência e conhecimento, caso sejam supervisionadas ou tenham recebido instruções relativas à utilização segura do aparelho e se tiverem sido alertadas para os perigos envolvidos. As crianças não podem brincar com o aparelho. A limpeza e a manutenção do utilizador não podem ser efectuadas por crianças sem supervisão.





- Antes de lavar em água corrente, desligue sempre a máquina de barbear da corrente.
- Verifique sempre o aparelho antes de o utilizar. Não utilize o aparelho se este estiver danificado, visto que isto pode causar lesões. Substitua sempre uma peça danificada por um artigo original.

Cuidado

- Nunca imerja o sistema de limpeza nem a base de carga em água, nem os enxagúe em água corrente.
- Não lave a máquina de barbear em água de temperatura superior a 80 °C.
- Utilize este aparelho apenas para o fim a que se destina, conforme indicado no manual do utilizador.
- Por questões de higiene, o aparelho só deve ser utilizado por uma pessoa.
- Não utilize o adaptador junto de ou em tomadas eléctricas que contenham ou tenham contido um ambientador eléctrico para evitar danos irreparáveis no adaptador.
- Nunca utilize ar comprimido, esfregões, agentes de limpeza abrasivos ou líquidos agressivos, tais como petróleo ou acetona, para limpar o aparelho.
- Se a sua máquina de barbear estiver equipada com um sistema de limpeza, utilize sempre o líquido de limpeza original da Philips (recarga ou frasco, dependendo do tipo de sistema de limpeza).
- Coloque sempre o sistema de limpeza sobre uma superfície estável, plana e horizontal para evitar fugas.
- Se o seu sistema de limpeza utiliza uma recarga de limpeza, certifique-se sempre de que o compartimento para recargas está fechado antes de utilizar o sistema de limpeza para limpar ou carregar a máquina de barbear.
- Quando o sistema de limpeza estiver pronto a utilizar, não deve ser deslocado para não haver fugas do líquido de limpeza.

- Pode pingar água pela tomada na parte inferior da máquina de barbear ao enxaguá-la. Isto é normal e não é perigoso porque todos os componentes eléctricos estão protegidos numa unidade de alimentação selada no interior da máquina de barbear.

Campos electromagnéticos (CEM)

- Este aparelho Philips cumpre todas as normas e regulamentos aplicáveis relativos à exposição a campos electromagnéticos.

Geral

- Esta máquina de barbear é à prova de água. Esta é adequada à utilização na banheira ou no chuveiro e à limpeza em água corrente. Por motivos de segurança, a máquina de barbear só pode ser utilizada sem fio.
- Este aparelho é indicado para voltagens entre 100 e 240 volts.
- O adaptador transforma 100-240 volts numa tensão segura e baixa inferior a 24 volts.



Visor

Carregamento

Indicador de carga da bateria com 3 luzes

- O carregamento demora aprox. 1 hora
- Carga rápida: quando o aparelho está ligado à corrente, as luzes do indicador de carga da bateria acendem-se continuamente em sequência. Quando o aparelho contém energia suficiente para uma sessão de barbear, a luz inferior do indicador de carga da bateria apresenta uma intermitência lenta.

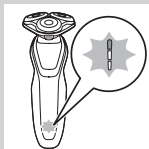

- Se deixar o aparelho ligado à corrente eléctrica, o processo de carregamento continua. Para indicar que o aparelho está a carregar, primeiro a luz inferior fica intermitente e, em seguida, mantém-se continuamente acesa. Em seguida, a segunda luz fica intermitente e depois mantém-se continuamente acesa, e assim consecutivamente até o aparelho estar totalmente carregado.

Indicador de carga da bateria com 1 luz

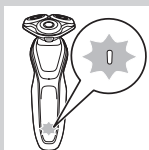

- O carregamento demora aprox. 1 hora.
- Carga rápida: quando o aparelho não contém energia suficiente para uma sessão de barbear; o indicador de carga da bateria apresenta uma intermitência rápida. Quando o indicador de carga da bateria apresentar uma intermitência lenta, o aparelho contém energia suficiente para uma sessão de barbear.
- Se deixar o aparelho ligado à alimentação, o processo de carregamento continua. Para indicar que o aparelho está a carregar; o indicador de carga da bateria apresenta uma intermitência lenta.

Bateria completamente carregada

Nota: Este aparelho só pode ser utilizado sem fios.

Nota: Quando a bateria está cheia, o visor desliga-se automaticamente depois de 30 minutos. Se premir o botão ligar/desligar durante o carregamento, o símbolo “desligar ficha para usar” fica intermitente a branco para o lembrar de que tem de desligar a ficha do aparelho da corrente.

Quando a bateria está completamente carregada, as luzes do indicador de carga da bateria mantêm-se todas continuamente acesas.

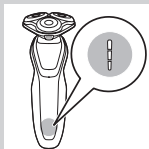

- Indicador de carga da bateria com 3 luzes

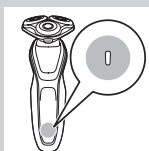

- Indicador de carga da bateria com 1 luz

Bateria fraca

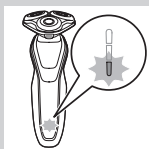

Quando a bateria está quase vazia, o indicador de carga da bateria fica intermitente a cor de laranja.

- Indicador de carga da bateria com 3 luzes



- Indicador de carga da bateria com 1 luz

Capacidade restante da bateria

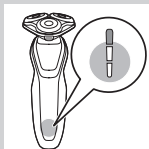

Indicador de carga da bateria com 3 luzes

- A capacidade restante da bateria é indicada pelas luzes do indicador de carga da bateria que se mantêm continuamente acesas.

Aviso de “desligar ficha para usar”



- O aparelho está equipado com um aviso de “desligar ficha para usar”. O símbolo “desligar ficha para usar” fica intermitente para o lembrar de que tem de desligar o aparelho do adaptador antes de o poder ligar.

Aviso de limpeza

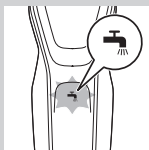

- Para obter o melhor desempenho da máquina de barbear, é aconselhável limpar a máquina de barbear após cada utilização.
- Quando desliga a máquina de barbear, o aviso de limpeza fica intermitente para o avisar que deve limpar a máquina de barbear.

Bloqueio de viagem

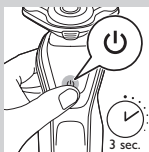

Pode bloquear a máquina de barbear quando viaja. O bloqueio de viagem evita que a máquina de barbear se ligue acidentalmente.

Activar o bloqueio de viagem

- 1** Prima o botão ligar/desligar durante 3 segundos para aceder ao modo de bloqueio de viagem.



- Ao activar o bloqueio de viagem, o símbolo do bloqueio de viagem mantém-se continuamente aceso. Quando o bloqueio de viagem estiver activado, o símbolo do bloqueio de viagem mantém-se intermitente.

Desactivar o bloqueio de viagem

1 Prima o botão ligar/desligar durante três segundos.

- O símbolo do bloqueio de viagem fica intermitente e, em seguida, mantém-se continuamente aceso.

A máquina de barbear está pronta para ser novamente utilizada.



Substituição das cabeças de corte

Para o desempenho máximo de corte, é aconselhável substituir as cabeças de corte a cada dois anos.

- O aparelho está equipado com um lembrete de substituição que o avisa que deve substituir as cabeças de corte. O lembrete de substituição mantém-se continuamente aceso.



Nota: Depois de substituir as cabeças de corte, tem de reponer o lembrete de substituição premindo o botão ligar/desligar durante 7 segundos.

Regulação turbo (apenas em modelos específicos)

O aparelho está equipado com uma regulação Turbo ou Turbo+. Esta regulação é adequada para um barbear mais rápido e mais intenso e torna as áreas difíceis de alcançar mais fáceis de barbear.

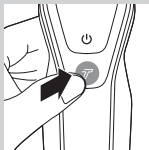

Activar a regulação Turbo

- 1 Para activar a regulação Turbo, prima o botão Turbo uma vez.

Desactivar a regulação Turbo

- 1 Para desactivar a regulação Turbo, basta premir o botão Turbo novamente.

Carregamento

O carregamento demora aprox. 1 hora.

Nota: Este aparelho só pode ser utilizado sem fios.

Carregue a máquina de barbear antes de a utilizar pela primeira vez e quando o visor indicar que a bateria está quase vazia.

Carregar com o adaptador

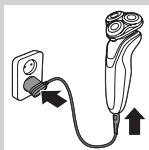

- 1 Introduza a ficha pequena no aparelho e coloque o adaptador na tomada eléctrica.

Carregamento no sistema SmartClean (apenas modelos específicos)

- 1 Introduza a ficha pequena no sistema SmartClean.
- 2 Ligue o adaptador à tomada eléctrica.

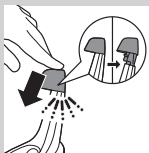

- 3** Pressione a tampa superior para poder colocar a máquina de barbear no suporte (ouve-se um estalido).

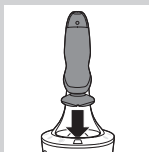

- 4** Segure na máquina de barbear voltada ao contrário, sobre o suporte. Certifique-se de que a parte frontal da máquina está voltada para o sistema SmartClean.



- 5** Coloque a máquina de barbear no suporte, incline a máquina para trás e pressione a tampa superior para conectar a máquina de barbear (ouve-se um estalido).

- O símbolo da bateria apresenta uma intermitência lenta para indicar que a máquina de barbear está a carregar.

Utilização da máquina de barbear

Ligar e desligar o aparelho

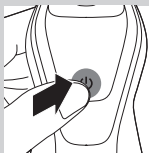

- 1** Para ligar o aparelho, prima o botão ligar/desligar uma vez.

- 2** Para desligar o aparelho, prima novamente o botão ligar/desligar.

- Indicador de carga da bateria com 3 luzes: o visor acende-se durante alguns segundos para indicar o estado restante da bateria.

Corte

Período de adaptação da pele

As suas primeiras utilizações poderão não apresentar o resultado esperado e a sua pele poderá mesmo ficar levemente irritada. Isto é normal. A sua pele e a sua barba necessitam de tempo para se adaptarem a qualquer novo sistema de barbear. Aconselhamo-lo a barbear-se regularmente (no mínimo, 3 vezes por semana) com esta máquina, durante um período de 3 semanas, para que a sua pele se adapte à nova máquina de barbear.

Nota: Este aparelho só pode ser utilizado sem fios.

- 1** Ligue o aparelho.
- 2** Passe as cabeças de corte sobre a pele, efectuando movimentos circulares.

Nota: Não efectue movimentos rectilíneos.

- 3** Limpe a máquina de barbear após a utilização (consulte o capítulo “Limpeza e manutenção”).

Barbear a pele húmida

Também pode utilizar esta máquina de barbear no chuveiro ou com rosto húmido com espuma ou gel de barbear.

Para se barbear com espuma ou gel de barbear, siga os passos abaixo:

- 1** Aplique alguma água na sua pele.
- 2** Aplique espuma ou gel de barbear na pele.

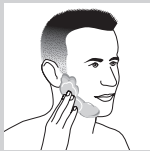



3 Enxagúe o acessório de corte em água corrente para garantir que o acessório de corte desliza suavemente sobre a sua pele.

4 Ligue a máquina de barbear.



5 Passe as cabeças de corte sobre a pele, efectuando movimentos circulares.

Nota: Enxagúe regularmente a máquina de barbear em água corrente para se assegurar de que esta continua a deslizar suavemente sobre a sua pele.

6 Seque o rosto e limpe a máquina de barbear cuidadosamente depois da utilização (consulte o capítulo “Limpeza e manutenção”).

Nota: Assegure-se de que enxagua toda a espuma ou gel de barbear da máquina de barbear.

Regulação turbo (apenas em modelos específicos)

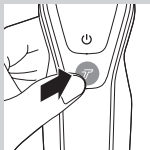

O aparelho está equipado com uma regulação Turbo ou Turbo+ para barbear fácil de áreas de difíceis de alcançar.

1 Ligue a máquina de barbear.

2 Prima o botão Turbo uma vez para ligar a regulação Turbo se pretender barbear mais rapidamente as áreas difíceis de alcançar.



3 Passe as cabeças de corte sobre a pele, efectuando movimentos circulares.

Nota: Não efectue movimentos rectilíneos.

4 Para desactivar a regulação Turbo, basta premir o botão Turbo uma vez.

Utilizar os acessórios de encaixe

Nota: Os acessórios fornecidos podem variar consoante os diferentes produtos. A caixa mostra os acessórios que são fornecidos com o seu aparelho.

Remover ou colocar os acessórios de encaixe

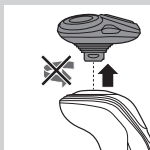

- 1** Certifique-se de que o aparelho está desligado.
- 2** Retire o acessório do aparelho, puxando-o.

Nota: Não rode o acessório enquanto o puxa para fora do aparelho.

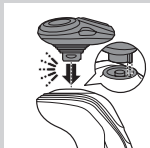

- 3** Introduza a saliência do acessório na ranhura na parte superior do aparelho. Em seguida, pressione o acessório para o encaixar no aparelho (ouve-se um estalido).

Utilizar o acessório aparador

Pode utilizar o acessório aparador para aparar as patilhas e o bigode.



- 1** Certifique-se de que o aparelho está desligado.
- 2** Introduza a saliência do acessório na ranhura na parte superior da máquina de barbear. Em seguida, pressione o acessório do aparador para o encaixar no aparelho (ouve-se um estalido).

- 3** Ligue o aparelho.

- 4** Pode agora utilizar o aparador.



- 5** Limpe cuidadosamente o acessório após cada utilização (consulte o capítulo “Limpeza e manutenção”).



Utilizar o acessório estilizador de barba

- 1** Certifique-se de que o aparelho está desligado.
- 2** Introduza a saliência do acessório na ranhura na parte superior do aparelho. Em seguida, pressione o acessório para o encaixar no aparelho (ouve-se um estalido).

Utilizar o acessório estilizador de barba com pente

Pode utilizar o acessório do estilizador de barba com o pente encaixado para estilizar a sua barba numa regulação fixa, mas também pode utilizar regulações de comprimento diferentes. Pode utilizá-lo também para pré-apanar pêlos compridos antes de se barbear; para desfrutar um barbear mais confortável. As regulações do comprimento do pêlo no acessório do estilizador de barba correspondem ao comprimento do pêlo depois do corte e podem ser de 1 a 5 mm.

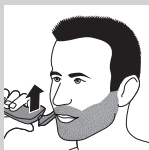
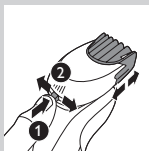

- 1** Faça deslizar o pente directamente nas ranhuras de guia de ambos os lados do acessório (ouve-se um estalido).
- 2** Prima o selector de comprimento e, em seguida, desloque-o para a esquerda ou para a direita para seleccionar a regulação desejada do comprimento do pêlo.
- 3** Ligue o aparelho.
- 4** Agora pode começar a estilizar a sua barba, **deslocando o acessório para cima com uma leve pressão, assegurando-se de que a parte frontal do pente está totalmente em contacto com a pele.**

- 5 Limpe cuidadosamente o acessório após cada utilização (consulte o capítulo “Limpeza e manutenção”).

Utilizar o acessório estilizador de barba sem pente

Pode utilizar o acessório do estilizador de barba sem pente para definir os contornos de barba, bigode, patilhas ou linha do pescoço a um comprimento de 0,5 mm.

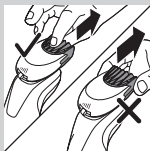

- 1 Puxe o pente para fora do acessório.

Nota: Agarre o pente pelo centro e puxe-o para fora do acessório. Não puxe o pente pelos lados.

- 2 Ligue o aparelho.

- 3 Agora pode começar a definir os contornos de barba, bigode, patilhas ou linha do pescoço, deslocando o estilizador para baixo com uma leve pressão, segurando-o perpendicularmente à pele.

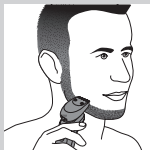

- 4 Limpe cuidadosamente o acessório após cada utilização (consulte o capítulo “Limpeza e manutenção”).

Utilizar o acessório da escova de limpeza

Utilize o acessório da escova de limpeza rotativa com o seu creme de limpeza diário. O acessório da escova de limpeza elimina a oleosidade e a sujidade, contribuindo para uma pele saudável e sem oleosidade.

- 1 Introduza a saliência do acessório na ranhura na parte superior do aparelho. Em seguida, pressione o acessório para o encaixar no aparelho (ouve-se um estalido).

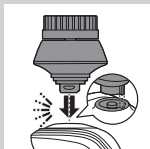



- 2** Humedeça o acessório com água. Não utilize o aparelho com uma cabeça da escova seca, pois isto pode irritar a pele.

Sugestão: Utilize o acessório antes de se barbear para um corte mais fácil e um resultado mais higiénico.



- 3** Humedeça o rosto com água e aplique um produto de limpeza.

- 4** Coloque o acessório na sua bochecha direita.

- 5** Ligue o aparelho.

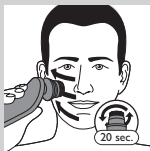

- 6** Mova suavemente o acessório pela sua pele, deslocando-se do nariz em direcção à orelha. Não pressione o acessório demasiado contra a pele para se assegurar de que o tratamento é confortável.

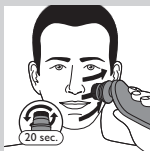

- 7** Depois de aprox. 20 segundos pode deslocar o acessório para a sua bochecha esquerda e começar a limpar esta zona do seu rosto.

Atenção: Não limpe a área sensível à volta dos olhos.

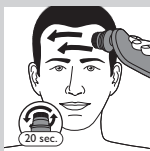

- 8** Depois de aprox. 20 segundos pode deslocar o acessório para a testa e começar a limpar esta zona do seu rosto. Mova suavemente o acessório da esquerda para a direita.

Nota: Aconselhamo-lo a não exagerar na limpeza e não limpar nenhuma zona durante mais de 20 segundos.



- 9 Após o tratamento, enxagúe e seque o seu rosto. Agora está pronto para o próximo passo da sua rotina de cuidados diários da pele.
- 10 Limpe cuidadosamente o acessório após cada utilização (consulte o capítulo “Limpeza e manutenção”).

Limpeza e manutenção

Nota: Os acessórios fornecidos podem variar consoante os diferentes produtos. A caixa mostra os acessórios que são fornecidos com o seu aparelho.

Limpar a máquina de barbear no sistema SmartClean (apenas em modelos específicos)

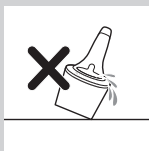

Não incline o sistema SmartClean para evitar derrames.

Nota: Segure o sistema SmartClean enquanto o prepara para a utilização.

Nota: Se limpar a máquina de barbear no sistema SmartClean uma vez por semana, a recarga SmartClean irá durar aproximadamente três meses.

Preparar o sistema SmartClean para a utilização

- 1 Ligue a ficha pequena na parte posterior do sistema SmartClean.
- 2 Ligue o adaptador à tomada eléctrica.

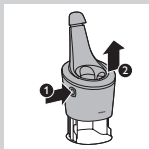

- 3** Prima o botão na parte lateral do sistema SmartClean e levante a parte superior do sistema SmartClean.

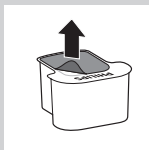

- 4** Retire o selo da recarga de limpeza.



- 5** Coloque a recarga de limpeza no sistema SmartClean.

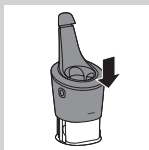

- 6** Pressione a parte superior do sistema SmartClean novamente para baixo (ouve-se um estalido).

Utilizar o sistema SmartClean

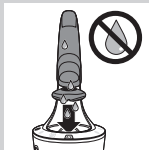

Certifique-se sempre de que sacode a água em excesso da máquina de barbear antes de a colocar no sistema SmartClean.

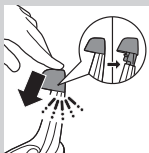

- 1** Pressione a tampa superior para poder colocar a máquina de barbear no suporte (ouve-se um estalido).

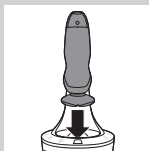

- 2** Segure na máquina de barbear voltada ao contrário, sobre o suporte. Certifique-se de que a parte frontal da máquina está voltada para o sistema SmartClean.

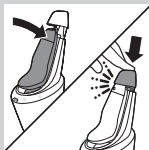

- 3** Coloque a máquina de barbear no suporte, incline a máquina para trás e pressione a tampa superior para conectar a máquina de barbear (ouve-se um estalido).

- O símbolo da bateria apresenta uma intermitência lenta para indicar que o aparelho está a carregar.

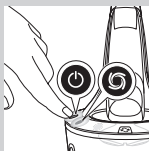

- 4** Prima o botão ligar/desligar no sistema SmartClean para iniciar o programa de limpeza.

- Durante o programa de limpeza (que demora aprox. 10 minutos), o símbolo de limpeza fica intermitente.

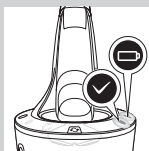

- Quando o programa de limpeza estiver concluído, o símbolo de pronto mantém-se continuamente aceso.
- O símbolo da bateria mantém-se continuamente aceso para indicar que a máquina de barbear está completamente carregada. Este processo demora cerca de 1 hora.

Nota: Se premir o botão ligar/desligar do sistema SmartClean durante o programa de limpeza, o programa é interrompido. Neste caso, a intermitência do símbolo de limpeza pára.

Nota: Se remover o adaptador da tomada eléctrica durante o programa de limpeza, este é interrompido.

Nota: Depois da fase carregamento estar concluída há 30 minutos, o sistema SmartClean desliga-se automaticamente.

- 5** Para que a máquina de barbear seque, pode deixá-la no sistema SmartClean até à sua próxima utilização. Também pode retirar a máquina de barbear do sistema SmartClean, sacudir o excesso de água, abrir a unidade de corte e deixar a máquina de barbear secar ao ar.

Substituir a recarga do sistema SmartClean

Se limpar a máquina de barbear no sistema SmartClean uma vez por semana, a recarga SmartClean irá durar aproximadamente três meses. Substitua a recarga de limpeza quando o símbolo de substituição estiver intermitente a cor de laranja ou quando não estiver satisfeito com os resultados de limpeza. Se for utilizado uma vez por semana, a recarga SmartClean dura cerca de três meses

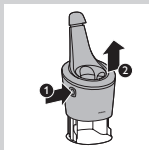

- 1** Prima o botão na parte lateral do sistema SmartClean e levante a parte superior do sistema SmartClean.

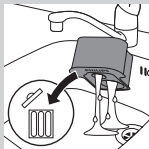

- 2** Retire a recarga de limpeza vazia do sistema SmartClean e esvazie o líquido de limpeza restante da recarga de limpeza.

Pode simplesmente verter o líquido de limpeza no lavatório.

- 3** Elimine a recarga de limpeza vazia.



4 Retire a nova recarga de limpeza da embalagem e retire o selo da recarga.

5 Coloque a nova recarga de limpeza no sistema SmartClean.

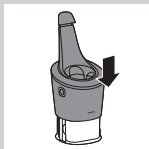

6 Pressione a parte superior do sistema SmartClean novamente para baixo (ouve-se um estalido).

Limpeza da máquina de barbear à torneira

Limpe a máquina de barbear após cada utilização para obter o melhor desempenho da máquina de barbear.

Tenha cuidado com a água quente. Verifique sempre se não está demasiado quente para evitar queimar as mãos.



Nunca seque o acessório de corte com uma toalha ou lenço de papel, pois pode danificar as cabeças de corte.

1 Enxágüe o elemento de corte em água morna corrente durante algum tempo.

2 prima o botão de libertação e abra o acessório de corte.

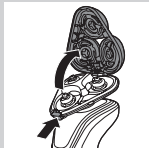

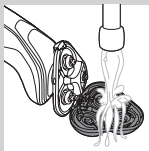

- 3** Enxagúe o suporte da cabeça de corte em água quente corrente durante 30 segundos.
- 4** Sacuda cuidadosamente o excesso de água e deixe o suporte da cabeça de corte secar.
- 5** Feche o suporte da cabeça de corte (ouve-se um estalido).

Método de limpeza profunda

Certifique-se de que o aparelho está desligado.



- 1** prima o botão de libertação e abra o acessório de corte.

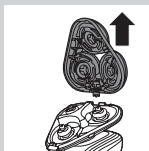

- 2** Puxe o suporte da cabeça de corte para fora da parte inferior do acessório de corte.

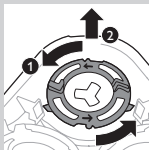

- 3** Rode os anéis de retenção para a esquerda e retire-os.

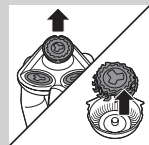

- 4** Retire as cabeças de corte do respectivo suporte. Cada cabeça de corte é composta por uma lâmina e uma protecção.

Nota: Não limpe mais do que uma lâmina e uma protecção de cada vez, visto que estas formam conjuntos. Se combinar acidentalmente uma lâmina com a protecção incorrecta, poderá demorar várias semanas até que a eficácia de barbear seja restaurada.

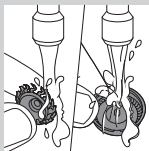

- 5** Limpe a lâmina e a protecção em água corrente.

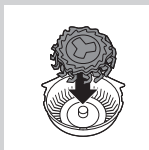

- 6** Depois da limpeza, volte a colocar a lâmina na protecção.

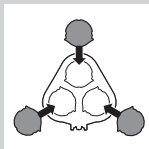

- 7** Volte a colocar as cabeças de corte no respectivo suporte.

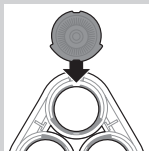

Nota: Certifique-se de que as saliências nas cabeças de corte encaixam com exactidão nas reentrâncias do suporte da cabeça de corte.

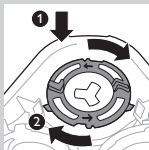

- 8** Coloque novamente os anéis de retenção no suporte da cabeça de corte e rode-os para a direita.

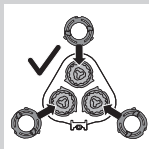

- Cada anel de retenção possui duas reentrâncias e duas saliências que encaixam com exactidão nas saliências e nas reentrâncias do suporte da cabeça de corte.

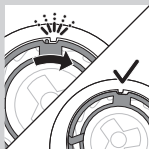

- Rode o anel para a direita até ouvir um estalido e o anel estar fixo.

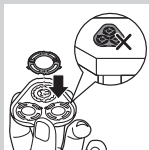

Nota: Segure o suporte da cabeça de corte na sua mão quando voltar a inserir as cabeças de corte e voltar a fixar os anéis de retenção. Não pouse o suporte da cabeça de corte sobre nenhuma superfície ao fazer isto, pois pode causar danos.

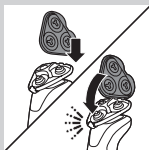

- 9** Volte a colocar a articulação do suporte da cabeça de corte na ranhura do acessório de corte. Feche o suporte da cabeça de corte (ouve-se um estalido).

Limpar os acessórios de encaixe

Nunca seque o aparador nem os acessórios do estilizador de barba com uma toalha ou com papel, pois isto pode danificar os dentes aparadores.

Limpar o acessório aparador

Limpe o acessório aparador sempre que o utilizar.

- 1** Ligue o aparelho com o acessório aparador encaixado.

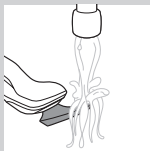

2 Enxagúe o acessório aparador em água quente corrente durante algum tempo.

3 Depois da limpeza, desligue o aparelho.



4 Sacuda cuidadosamente o excesso de água e deixe o acessório aparador secar.

Sugestão: A cada seis meses, lubrifique os dentes do aparador com uma gota de óleo para máquinas de costura para obter o melhor desempenho.

Limpar o acessório estilizador de barba

Limpe o acessório estilizador de barba de cada vez que o utilizar.

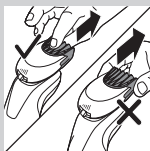

1 Retire o pente do acessório estilizador de barba, puxando-o.

Nota: Agarre o pente pelo centro e puxe-o para fora do acessório. Não puxe o pente pelos lados.

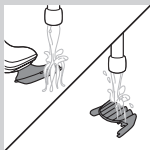

2 Ligue o aparelho.

3 Enxagúe o acessório estilizador de barba e o pente, em separado, em água quente corrente durante algum tempo.

4 Depois da limpeza, desligue o aparelho.

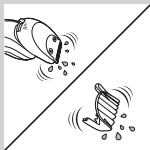

5 Sacuda cuidadosamente o excesso de água e deixe o acessório estilizador de barba e o pente secarem.

Sugestão: A cada seis meses, lubrifique os dentes do aparador com uma gota de óleo para máquinas de costura para obter o melhor desempenho.

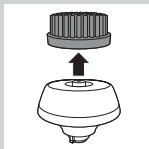

Limpar o acessório da escova de limpeza

Limpe o acessório da escova de limpeza de cada vez que o utilizar.

- 1** Certifique-se de que o aparelho está desligado.
- 2** Retire a cabeça da escova da sua base.
- 3** Lave ambas as peças cuidadosamente com água quente e um detergente suave.
- 4** Seque o acessório da escova de limpeza com uma toalha.

Arrumação

Nota: Os acessórios fornecidos podem variar consoante os diferentes produtos. A caixa mostra os acessórios que são fornecidos com o seu aparelho.

Nota: Aconselhamo-lo a deixar secar o aparelho e os seus acessórios antes de colocar as capas de protecção nos acessórios e de guardar a máquina de barbear na bolsa.

- Coloque a tampa de protecção no acessório de corte para o proteger da acumulação de sujidade.





- Guarde a máquina de barbear na bolsa fornecida.

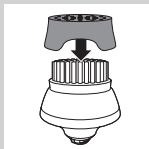

- Coloque a tampa de protecção no acessório da escova de limpeza para o proteger da acumulação de sujidade.

Substituição

Substituir a cabeça da escova de limpeza

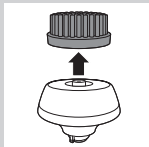

- O acessório da cabeça da escova de limpeza deve ser substituído a cada 3 meses ou antes se os filamentos forem deformados ou danificados.

Substituição das cabeças de corte

Para o desempenho máximo de corte, é aconselhável substituir as cabeças de corte a cada dois anos.

Lembrete de substituição

O símbolo do acessório de corte acende-se para indicar que as cabeças de corte precisam de ser substituídas. Substitua imediatamente cabeças de corte danificadas. Substitua as cabeças de corte apenas por cabeças de corte originais da Philips conforme especificado no capítulo "Encomendar acessórios".

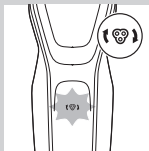

- 1** O símbolo do acessório de corte mantém-se continuamente acesa, quando desliga a máquina de barbear para indicar que as cabeças de corte precisam de ser substituídas.



- 2** prima o botão de libertação e abra o acessório de corte.



- 3** Puxe o suporte da cabeça de corte para fora da parte inferior do acessório de corte.

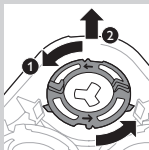

- 4** Rode os anéis de retenção para a esquerda e retire-os.

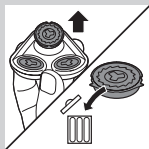

- 5** Retire as cabeças de corte do respectivo suporte e elimine-as.

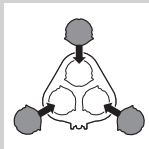

6 Coloque novas cabeças de corte no suporte.

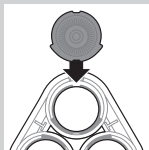

Nota: Certifique-se de que as saliências nas cabeças de corte encaixam com exactidão nas reentrâncias do suporte da cabeça de corte.

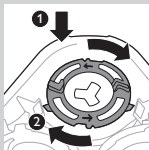

7 Coloque novamente os anéis de retenção nas cabeças de corte e rode-os para a direita.

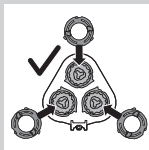

- Cada anel de retenção possui duas reentrâncias e duas saliências que encaixam com exactidão nas saliências e nas reentrâncias do suporte da cabeça de corte.

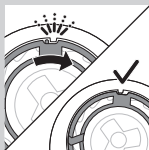

- Rode o anel para a direita até ouvir um estalido e o anel estar fixo.

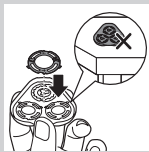

Nota: Segure o suporte da cabeça de corte na sua mão quando voltar a inserir as cabeças de corte e voltar a fixar os anéis de retenção. Não pouse o suporte da cabeça de corte sobre nenhuma superfície ao fazer isto, pois pode causar danos.

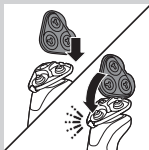

8 Volte a colocar a articulação do suporte da cabeça de corte na ranhura do acessório de corte. Feche o suporte da cabeça de corte (ouve-se um estalido).



9 Para reiniciar o lembrete de substituição, mantenha o botão ligar/desligar premido durante aproximadamente 7 segundos.

Encomendar acessórios

Para comprar acessórios ou peças sobressalentes, visite **www.shop.philips.com/service** ou vá ao seu revendedor Philips. Também pode contactar o centro de apoio ao cliente da Philips no seu país (consulte os detalhes de contacto no folheto da garantia mundial).

Estão disponíveis as seguintes peças:

- Adaptador HQ8505
- Cabeças de corte SH50 da Philips
- Spray para limpeza das cabeças de corte Philips HQ110
- Acessório estilizador de barba RQ111 da Philips
- Acessório escova de limpeza RQ585 da Philips
- Cabeças de escova de limpeza RQ560, RQ563 da Philips
- Recarga de limpeza JC301, JC302, JC303, JC304, JC305



Nota: Disponibilidade dos acessórios pode diferir dependendo do país.

Cabeças de corte

- Aconselhamo-lo a substituir as suas cabeças de corte a cada dois anos. Substitua sempre as cabeças de corte por cabeças de corte SH50 originais da Philips.

Reciclagem



- Este símbolo significa que este produto não deve ser eliminado juntamente com os resíduos domésticos comuns (2012/19/UE).



- Este símbolo significa que este produto contém uma bateria recarregável incorporada que não deve ser eliminada juntamente com os resíduos domésticos comuns (2006/66/CE). Recomendamos vivamente que leve o seu produto a um ponto de recolha oficial ou a um centro de assistência da Philips para que um técnico qualificado retire a bateria recarregável.
- Siga as regras nacionais para a recolha selectiva de produtos eléctricos e electrónicos e baterias recarregáveis. A eliminação correcta ajuda a evitar consequências prejudiciais para o meio ambiente e a saúde pública.

Remoção da bateria recarregável da máquina de barbear

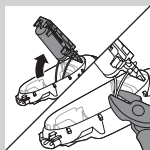
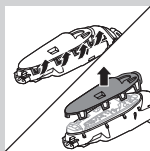
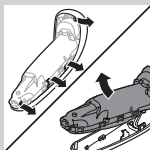
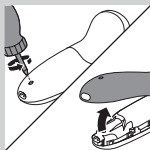

Retire a bateria recarregável apenas quando se desfizer da máquina de barbear. Certifique-se de que a bateria está completamente vazia quando a retirar.

Tenha cuidado porque as bandas da bateria são afiadas.

- 1** Retire o parafuso no painel posterior com uma chave de fendas. Em seguida, retire o painel posterior.
- 2** Dobre os ganchos para o lado e retire a unidade de alimentação.
- 3** Parta os ganchos de encaixe e retire o painel frontal da unidade de alimentação.
- 4** Remova o suporte da bateria e corte as patilhas da bateria com um alicate de corte.

Garantia e assistência

Se precisar de informações ou assistência, visite **www.philips.com/support** ou leia o folheto da garantia mundial em separado.

Restrições à garantia

As cabeças de corte (lâminas e protecções) não estão abrangidas pelos termos da garantia internacional, uma vez que estão sujeitas a desgaste.

Resolução de problemas

Este capítulo resume os problemas mais comuns que podem surgir no aparelho. Se não conseguir resolver o problema com as informações fornecidas a seguir, visite **www.philips.com/support** para consultar uma lista de perguntas frequentes ou contacte o Centro de Apoio ao Cliente no seu país.

| Problema | Possível causa | Solução |
|--|--|---|
| O desempenho da máquina de barbear deteriorou-se. | As cabeças de corte estão danificadas ou gastas. | Substitua as cabeças de corte (consulte o capítulo "Substituição"). |
| | Pêlos ou sujidade obstruem as cabeças de corte. | Limpe as cabeças de corte conforme os passos do método de limpeza cuidado (consulte o capítulo "Limpeza e manutenção"). |
| A máquina de barbear não funciona quando primo o botão ligar/desligar. | A máquina de barbear continua ligada à corrente eléctrica. Por razões de segurança, a máquina de barbear só pode ser utilizada sem fios. | Desligue a máquina de barbear da corrente eléctrica e prima o botão ligar/desligar para ligar a máquina de barbear (consulte a secção "Aviso de 'desligar ficha para usar'"). |

| Problema | Possível causa | Solução |
|---|---|--|
| | A bateria recarregável está vazia. | Recarregue a bateria (consulte o capítulo "Carregamento"). |
| | O bloqueio de viagem está activado. | Prima o botão ligar/desligar durante 3 segundos para desactivar o bloqueio de viagem. |
| | A unidade de corte está suja ou danificada de tal forma que o motor não funciona. | Limpe as cabeças de corte ou substitua-as (consulte os capítulos "Limpeza e manutenção" e "Substituição"). |
| A máquina de barbear não está totalmente limpa depois de a limpar com o sistema SmartClean. | Não colocou a máquina de barbear correctamente no sistema SmartClean, por isso, não há nenhuma ligação eléctrica entre o sistema SmartClean e a máquina de barbear. | Pressione a tampa superior (ouve-se um estalido) para garantir um contacto correcto entre a máquina de barbear e o sistema SmartClean. |

| Problema | Possível causa | Solução |
|---|--|--|
| | <p>A recarga de limpeza está vazia. O símbolo de substituição fica intermitente para indicar que tem de substituir a recarga de limpeza.</p> | <p>Coloque uma nova recarga de limpeza no sistema SmartClean (consulte o capítulo “Limpeza e manutenção”).</p> |
| | <p>Utilizou outro líquido de limpeza em vez da recarga de limpeza original da Philips.</p> | <p>Utilize apenas recargas de limpeza originais da Philips.</p> |
| <p>Há uma fuga de água na parte inferior da máquina de barbear.</p> | <p>Durante a limpeza, pode acumular-se água entre o corpo interior e a estrutura exterior da máquina de barbear.</p> | <p>Isto é normal e não é perigoso, visto que todos os componentes eléctricos estão protegidos numa unidade de alimentação isolada no interior da máquina de barbear.</p> |
| <p>O sistema SmartClean não funciona quando primo o botão ligar/desligar.</p> | <p>O sistema SmartClean não está ligado à alimentação.</p> | <p>Introduza a ficha pequena no sistema SmartClean e ligue o adaptador à tomada eléctrica.</p> |

| Problema | Possível causa | Solução |
|---|---|--|
| A máquina de barbear não está completamente carregada depois de a carregar no sistema SmartClean. | Não colocou a máquina de barbear correctamente no sistema SmartClean. | Certifique-se de que pressiona a máquina de barbear no sistema SmartClean até esta encaixar na posição certa e pressione a tampa superior. |
| Substituí as cabeças de corte, mas símbolo do lembrete de substituição continua activo. | Não repôs a máquina de barbear. | Reponha a máquina de barbear premindo o botão ligar/desligar durante aproximadamente 7 segundos (consulte o capítulo "Substituição"). |
| Um símbolo da cabeça de corte apareceu subitamente no visor. | Este símbolo é um lembrete de substituição. | Substitua as cabeças de corte (consulte o capítulo "Substituição"). |
| O acessório do aparador para pêlos do nariz puxa os pêlos. | Está a movimentar o aparelho com demasiada rapidez. | Não movimente o aparador com demasiada rapidez. |

| Problema | Possível causa | Solução |
|---|--|--|
| O acessório do aparador para pêlos do nariz não funciona. | O elemento de corte do acessório está muito sujo, por exemplo, com muco nasal seco no interior do elemento de corte. | Limpe o elemento de corte, enxaguando-a em água quente corrente. Ligue o aparelho e enxagúe o elemento de corte novamente para eliminar quaisquer pêlos ainda presentes. |

Se o enxaguamento do aparador para pêlos do nariz em água corrente não desbloquear o elemento de corte, em seguida, mergulhe-o num copo com água quente durante alguns minutos. Em seguida, ligue o aparelho e enxagúe-o em água corrente.

Introduktion

Grattis till inköpet och välkommen till Philips!
För att dra maximal nytta av den support som Philips erbjuder kan du registrera din produkt på www.philips.com/welcome.

Allmän beskrivning (Bild 1)

- 1 Skyddskåpa för rengöringsborste, tillbehör (endast vissa modeller)
- 2 Rengöringsborste som knäpps på, tillbehör (endast vissa modeller)
- 3 Kam till skäggstylingtillbehör (endast vissa modeller)
- 4 Skäggstylingtillbehör som knäpps på (endast vissa modeller)
- 5 Trimmertillbehör som knäpps på (endast vissa modeller)
- 6 Skyddskåpa för skärhuvud (endast vissa modeller)
- 7 Skärhuvud som knäpps på
- 8 På/av-knapp
- 9 Turboknapp (endast vissa modeller)
- 10 Handtag
- 11 Anslutning för liten kontakt
- 12 Batteriladdningsindikator med 1 lampa
- 13 Batteriladdningsindikator med 3 lampor
- 14 Symbol för att dra ur sladden för användning
- 15 Reselåssymbol
- 16 Bytespåminnelse
- 17 Påminnelse om rengöring
- 18 Rengöringspatron för SmartClean-system
- 19 SmartClean-system (endast vissa modeller)
- 20 Lock till SmartClean-system
- 21 På/av-knapp
- 22 Batterisymbol

- 23 Symbol för rengöring
- 24 Ersättningsymbol
- 25 Klar-symbol
- 26 Adapter
- 27 Liten kontakt
- 28 Fodral (endast vissa modeller)

Obs! De medföljande tillbehören kan variera för olika produkter. Rutan visar de tillbehör som har levererats med apparaten.

Viktig säkerhetsinformation

Läs den här viktiga informationen noggrant innan du använder apparaten och dess tillbehör. Spara häftet för framtida bruk. Vilka tillbehör som medföljer kan variera beroende på produkt.

Fara

- Blöt inte ned adaptern.

Varning

- Adaptern innehåller en transformator. Byt inte ut adaptern mot någon annan typ av kontakt, eftersom det kan orsaka fara.
- Den här apparaten kan användas av barn från 8 års ålder, personer med olika funktionshinder samt av personer som inte har kunskap om apparaten såvida det sker under tillsyn eller om de har informerats om hur apparaten används på ett säkert sätt och de eventuella medförda riskerna. Barn får inte leka med apparaten. Barn får inte rengöra eller underhålla apparaten utan överinseende av en vuxen.
- Dra alltid ur rakapparatens stickpropp innan du rengör den under rinnande vatten.
- Kontrollera alltid apparaten innan du använder den. Använd inte apparaten om den är skadad eftersom det kan orsaka personskador. Byt alltid ut en skadad del mot en del av originaltyp.





Försiktighet

- Sänk aldrig ned rengöringssystemet eller laddningsstället i vatten, och skölj inte heller komponenterna under kranen.
- Använd aldrig vatten som är varmare än 80 °C när du sköljer rakapparaten.
- Använd apparaten endast till det avsedda ändamålet, som framgår i användarhandboken.
- Av hygieniska skäl bör apparaten endast användas av en person.
- Använd inte adaptern i eller nära vägguttag som innehåller eller har innehållit en elektrisk luftrenare för att förhindra svåra skador på adaptern.
- Använd aldrig tryckluft, skursvampar, slipande rengöringsmedel eller vätskor som bensen eller aceton till att rengöra enheten.
- Om rakapparaten levereras med ett rengöringssystem ska du alltid använda Philips originalrengöringsvätska (patron eller flaska beroende på typen av rengöringssystem).
- Ställ alltid rengöringssystemet på en stabil, jämn, horisontell yta för att undvika läckage.
- Om en rengöringskassett används till rengöringssystemet ska du se till att patronfacket är stängt innan du använder rengöringssystemet eller rengör/laddar rakapparaten.
- Flytta inte rengöringssystemet när det är klart för användning. Då kan rengöringsvätska läcka ut.
- Det kan droppa vatten från uttaget nedtill på rakapparaten när du sköljer den. Det är normalt och inte farligt, eftersom all elektronik är inkapslad i en försluten strömenhet inuti rakapparaten.

Elektromagnetiska fält (EMF)

- Den här Philips-produkten uppfyller alla tillämpliga standarder och regler gällande exponering av elektromagnetiska fält.



Allmänt

- Den här rakapparaten är vattentät. Den kan användas i badkaret och duschen och sköljas under kranen. Av säkerhetsskäl kan rakapparaten därför endast användas utan sladd.
- Apparaten är avsedd för nätspänning på 100–240 volt.
- Adaptorn omvandlar 100–240 V till en säker låg spänning på under 24 V.

Teckenfönstret

Laddning

Batteriladdningsindikator med 3 lampor

- Laddningen tar ungefär 1 timme
- Snabbladdning: När apparaten är ansluten till eluttaget tänds lamporna på batteriladdningsindikatorn en efter en. När apparaten har laddats tillräckligt för en rakning blinkar den nedersta lampan på batteriladdningsindikatorn långsamt.
- Om du låter apparaten vara ansluten till elnätet fortsätter laddningsprocessen. För att visa att apparaten laddas blinkar den nedersta lampan först och lyser sedan med fast sken. Sedan blinkar den andra lampan och lyser sedan med fast sken, och så vidare tills apparaten är fulladdad.

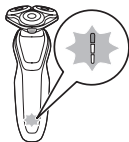

Batteriladdningsindikator med 1 lampa

- Laddningen tar ungefär 1 timme.

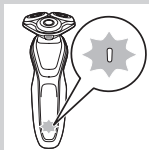

- Snabbladdning: När apparaten inte har laddats tillräckligt för en rakning blinkar batteriladdningsindikatorn snabbt. När batteriladdningsindikatorn börjar blinka långsamt har apparaten laddats tillräckligt för en rakning.
- Om du låter apparaten vara ansluten till elnätet fortsätter laddningsprocessen. För att visa att apparaten laddas blinkar batteriladdningsindikatorn långsamt.

Batteriet fulladdat

Obs! Den här apparaten kan endast användas utan sladd.

Obs! När batteriet är fulladdat slocknar teckenfönstret automatiskt efter 30 minuter. Om du trycker på på/av-knappen under laddningen blinkar symbolen "dra ur sladden för användning" vitt för att påminna dig om att du behöver koppla bort apparaten från elnätet.

När batteriet är fulladdat lyser alla lampor på batteriladdningsindikatorn med ett fast sken.

- Batteriladdningsindikator med 3 lampor
- Batteriladdningsindikator med 1 lampa

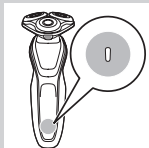
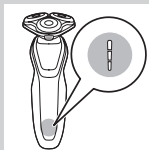

Låg batterinivå

När batteriet nästan är tomt blinkar batteriladdningsindikatorn orange.

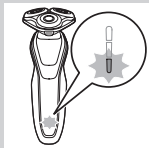

- Batteriladdningsindikator med 3 lampor



- Batteriladdningsindikator med 1 lampa

Återstående batterikapacitet

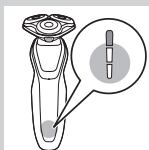

Batteriladdningsindikator med 3 lampor

- Den återstående batterikapaciteten indikeras av lamporna för batteriladdningsindikatorn som lyser med fast sken.

Påminnelse om att dra ur sladden för användning



- Apparaten är utrustad med en påminnelse om att "dra ur sladden för användning". Symbolen "dra ur sladden för användning" börjar blinka för att påminna dig om att du behöver koppla bort apparaten från adaptorn innan du kan slå på den.

Påminnelse om rengöring

För bästa möjliga rakningsresultat rekommenderar vi att du rengör rakapparaten efter varje användning.

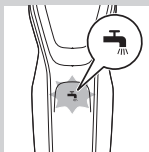

- När du stänger av rakapparaten blinkar påminnelsen om rengöring för att påminna dig om att rengöra rakapparaten.

Reselås

Du kan låsa rakapparaten när du ska ut på resa. Reselåset förhindrar att rakapparaten slås på av misstag.

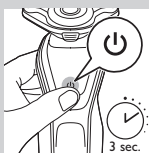

Aktivera reselåset

- 1 Tryck ned på/av-knappen i 3 sekunder, så aktiveras reselåset.

- När du aktiverar reselåset lyser reselåssymbolen med ett fast sken. När reselåset är aktiverat blinkar reselåssymbolen.



Avaktivera reselåset

- 1 Tryck in på/av-knappen i 3 sekunder.
- Reselåssymbolen blinkar och lyser sedan med ett fast sken. Rakapparaten kan nu användas igen.



Byte av rakhuvuden

För bästa möjliga rakningsresultat rekommenderar vi att du byter ut rakhuvudet vartannat år.



- Apparaten är utrustad med en påminnelse om byte som påminner dig om att byta ut rakhuvudena. Bytespåminnelsen lyser med ett fast sken.

Obs! När du har bytt ut rakhuvudena måste du återställa bytespåminnelsen genom att trycka på på/av-knappen i 7 sekunder.

Turboinställning (endast vissa modeller)

Apparaten är utrustad med en Turbo- eller Turbo+-inställning. Den här inställningen är avsedd för snabbare och mer intensiv rakning och gör svåråtkomliga områden lättare att raka.

Aktivera turboinställningen

- 1 För att aktivera turboinställningen trycker du på turboknappen en gång.

Avaktivera turboinställningen

- 1 För att avaktivera turboinställningen trycker du bara på turboknappen igen.

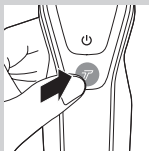

Laddning

Laddningen tar ungefär 1 timme.

Obs! Den här apparaten kan endast användas utan sladd.

Ladda rakapparaten innan du använder den för första gången och när teckenfönstret anger att batteriet nästan är tomt.

Ladda med adaptern

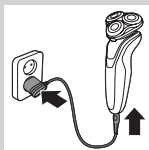

- 1 Sätt in den lilla kontakten i apparaten och anslut adaptern till ett vägguttag.

Ladda i SmartClean-systemet (endast vissa modeller)

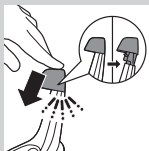

- 1 Sätt in den lilla kontakten i SmartClean-systemet.
- 2 Sätt i adaptern i vägguttaget.
- 3 Tryck ner det övre locket så att du kan placera rakapparaten i hållaren (ett klickljud hörs).

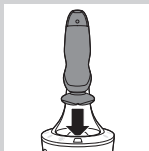

- 4 Håll rakapparaten upp och ned ovanför hållaren. Se till att rakapparatus framsida pekar mot SmartClean-systemet.



- 5 Placera rakapparaten i hållaren, luta rakapparaten bakåt och tryck ned det övre locket för att ansluta rakapparaten (ett klickljud hörs).

- Batterisymbolen blinkar långsamt för att visa att rakapparaten laddas.

Använda rakapparaten

Slå på och stänga av apparaten

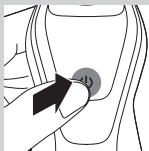

- 1** Slå på apparaten genom att trycka på på/av-knappen en gång.
- 2** Stäng av apparaten genom att trycka på på/av-knappen en gång.
 - Batteriladdningsindikator med 3 lampor: Teckenfönstret tänds i ett par sekunder för att visa återstående batteristatus.

Rakning

Period för hudenpassning

Första gångerna du rakar dig kanske du inte får det resultat du önskat dig, och huden kan till och med bli lite irriterad. Det här är normalt. Både huden och skäggväxten behöver anpassa sig till ett nytt rakersystem.

Vi rekommenderar att du rakar dig regelbundet (minst 3 gånger i veckan) med den här rakapparaten under en 3-veckorsperiod för att huden ska vänja sig vid den nya rakapparaten.

Obs! Den här apparaten kan endast användas utan sladd.

- 1** Slå på apparaten.
- 2** För rakhuvudena över huden med cirkelformade rörelser.

Obs! Gör inte raka rörelser.

- 3** Rengör rakapparaten efter användning (se kapitlet Rengöring och underhåll).



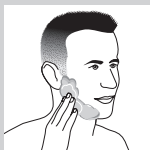

Våtrakning

Du kan också använda den här rakapparaten i duschen eller på ett vått ansikte med raklödder eller rakgel.

Om du vill raka dig med raklödder eller rakgel följer du stegen nedan:

- 1** Fukta huden med lite vatten.
- 2** Stryk raklödder eller rakgel på huden.
- 3** Skölj skärhuvudet under kranen för att se till att skärhuvudet glider jämnt över huden.
- 4** Slå på rakapparaten.
- 5** För rakhuvudena över huden med cirkelformade rörelser.

Obs! Skölj rakapparaten under kranen regelbundet för att se till att den fortsätter att glida jämnt över huden.

- 6** Torka ansiktet och rengör rakapparaten noggrant efter användningen (se kapitlet Rengöring och underhåll).

Obs! Se till att du sköljer bort allt skum eller rakgel från rakapparaten.

Turboinställning (endast vissa modeller)

Apparaten är utrustad med en Turbo- eller Turbo+-inställning för enkel rakning av svåråtkomliga ställen.

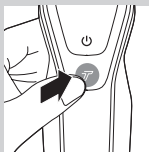

1 Slå på rakapparaten.

2 Tryck på turboknappen en gång för att slå på turboinställningen om du vill raka svåråtkomliga områden snabbare.



3 För rakhuvudena över huden med cirkelformade rörelser.

Obs! Gör inte raka rörelser.

4 För att avaktivera turboinställningen trycker du bara på turboknappen en gång.

Med hjälp av tillbehör som knäpps på

Obs! De medföljande tillbehören kan variera för olika produkter. Rutan visar de tillbehör som har levererats med apparaten.

Ta bort eller sätta fast tillbehör som knäpps på

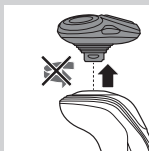

1 Kontrollera att apparaten är avstängd.

2 Dra av tillbehöret från apparaten.

Obs! Vrid inte tillbehöret när du drar av det från apparaten.



3 Sätt tillbehörets kant i spåret överst på apparaten. Tryck sedan tillbehöret nedåt så att det fästs i apparaten (ett klickljud hörs).

Använda trimmertillbehöret

Du kan ansa polisonger och mustasch med trimmertillbehöret.

1 Kontrollera att apparaten är avstängd.



- 2 Sätt tillbehörets kant i spåret överst på rakapparaten. Tryck sedan trimmertillbehöret nedåt så att den fästs i apparaten (ett klickljud hörs).

- 3 Slå på apparaten.



- 4 Du kan nu börja trimma.

- 5 Rengör tillbehöret efter användning (se kapitlet Rengöring och underhåll).

Använda skäggstylingtillbehöret

- 1 Kontrollera att apparaten är avstängd.

- 2 Sätt tillbehörets kant i spåret överst på apparaten. Tryck sedan tillbehöret nedåt så att det fästs i apparaten (ett klickljud hörs).



Använda skäggstylingtillbehöret med kammen

Du kan använda skäggstylingtillbehöret med kammen för att forma skägget med en fast inställning, men också med olika längdinställningar. Du kan även använda den för att förtrimma alla långa hårstrån innan du rakar dig för att få en bekvämare rakning. Hårlängdsinställningarna på skäggstylingtillbehöret motsvarar den hårlängd du får efter klippningen och sträcker sig från 1 till 5 mm.

- 1 För in kammen rakt i skårorna på båda sidor av tillbehöret (ett klickljud hörs).

- 2 Tryck på längdväljaren och skjut den åt vänster eller höger för att välja den önskade hårlängdsinställningen.

- 3 Slå på apparaten.

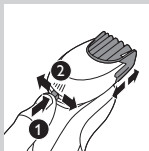



- 4** Nu kan du börja styla skägget **genom att flytta tillbehöret uppåt med ett försiktigt tryck och se till att framsidan av kammen är helt i kontakt med huden.**

- 5** Rengör tillbehöret efter användning (se kapitlet Rengöring och underhåll).

Använda skäggstylingtillbehöret utan kammen

Du kan använda skäggstylingtillbehöret utan kammen om du vill konturklippa skägget, mustaschen, polisongerna eller hår i nacken till 0,5 mm.

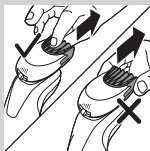

- 1** Dra loss kammen från tillbehöret.

Obs! Greppa kammen i dess mitt och dra av den från tillbehöret. Dra inte i sidorna på kammen.

- 2** Slå på apparaten.

- 3** Nu kan du konturklippa skägget, mustaschen, polisongerna eller halsen genom att föra stylern nedåt med ett försiktigt tryck samtidigt som du håller den vinkelrätt mot huden.



- 4** Rengör tillbehöret efter användning (se kapitlet Rengöring och underhåll).

Använda tillbehöret rengöringsborste

Använd den roterande rengöringsborsten tillsammans med din dagliga rengöringskräm. Rengöringsborsten tar bort olja och smuts, vilket bidrar till en frisk och matt hud.

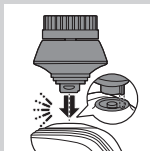

- 1** Sätt tillbehörets kant i spåret överst på apparaten. Tryck sedan tillbehöret nedåt så att det fästs i apparaten (ett klickljud hörs).



- 2** Fukta tillbehöret med vatten. Använd inte apparaten med ett torrt borsthuvud eftersom det kan irritera huden.

Tips: Använd tillbehöret innan du rakar dig för enklare rakning och ett mer hygieniskt rakresultat.



- 3** Fukta ansiktet med vatten och applicera en rengöringslotion i ansiktet.

- 4** Placera tillbehöret på höger kind.

- 5** Slå på apparaten.

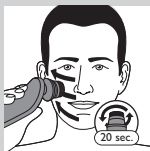

- 6** För försiktigt tillbehöret över huden från näsan mot örat. Tryck inte tillbehöret för hårt mot huden så att behandlingen känns bekväm.

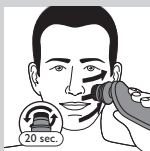

- 7** Efter cirka 20 sekunder kan du flytta tillbehöret till vänster kind och börja rengöra den delen av ansiktet.

Försiktighet: Rengör inte det känsliga området runt ögonen.



- 8** Efter cirka 20 sekunder kan du flytta tillbehöret till pannan och börja rengöra den delen av ansiktet. För försiktigt tillbehöret från vänster till höger.

Obs! Vi rekommenderar att du inte överdriver rengöringen, och inte rengör något område längre än 20 sekunder.



- 9** Efter behandlingen sköljer och torkar du ansiktet. Ansiktet är nu redo för nästa steg i din dagliga hudvårdsrutin.

- 10** Rengör tillbehöret efter användning (se kapitlet Rengöring och underhåll).

Rengöring och underhåll

Obs! De medföljande tillbehören kan variera för olika produkter. Rutan visar de tillbehör som har levererats med apparaten.

Rengöra rakapparaten i SmartClean-systemet (endast vissa modeller)

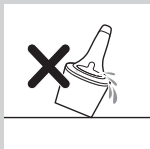

För att förhindra läckage bör du inte luta SmartClean-systemet.

Obs! Håll i SmartClean-systemet medan du förbereder för användning.

Obs! Om du rengör rakapparaten i SmartClean-systemet en gång i veckan räcker SmartClean-patronen i cirka tre månader.

Förbereda SmartClean-systemet för användning

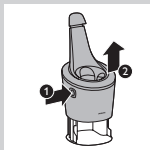

1 Sätt in den lilla kontakten på baksidan av SmartClean-systemet.

2 Sätt i adaptorn i vägguttaget.

3 Tryck på knappen på sidan av SmartClean-systemet och lyft sedan bort den övre delen av SmartClean-systemet.

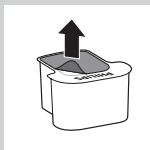

4 Dra bort förseglingen från rengöringspatronen.



5 Placera rengöringspatronen i SmartClean-systemet.

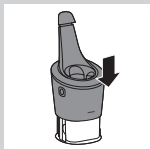

6 Skjut ned den övre delen av SmartClean-systemet igen (ett klickljud hörs).

Använda SmartClean-systemet



Se alltid till att skaka av överflödigt vatten från rakapparaten innan du placerar den i SmartClean-systemet.

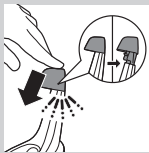

- 1** Tryck ner det övre locket så att du kan placera rakapparaten i hållaren (ett klickljud hörs).

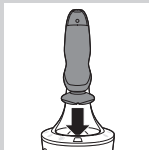

- 2** Håll rakapparaten upp och ned ovanför hållaren. Se till att rakapparatus framsida pekar mot SmartClean-systemet.



- 3** Placera rakapparaten i hållaren, luta rakapparaten bakåt och tryck ned det övre locket för att ansluta rakapparaten (ett klickljud hörs).

- Batterisymbolen blinkar långsamt för att visa att rakapparaten laddas.

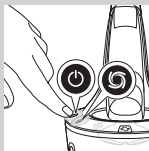

- 4** Tryck på på/av-knappen på SmartClean-systemet så att rengöringsprogrammet startas.

- Under rengöringsprogrammet (som tar ungefär 10 minuter) blinkar rengöringssymbolen.

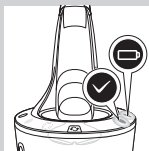

- När rengöringsprogrammet har slutförts lyser klar-symbolen med ett fast sken.
- Batterisymbolen lyser med ett fast sken för att visa att rakapparaten är fulladdad. Det tar ungefär 1 timme.

Obs! Om du trycker på på/av-knappen på SmartClean-systemet under rengöringsprogrammet avbryts det. Då slutar rengöringssymbolen att blinka.

Obs! Om du tar bort adaptern från vägguttaget under rengöringsprogrammet, avbryts programmet.

Obs! 30 minuter efter att laddningsfasen har slutförts stängs SmartClean-systemet automatiskt av.

- 5** För att låta rakapparaten torka kan du lämna den i SmartClean-systemet till nästa rakning. Du kan också ta bort rakapparaten från SmartClean-systemet, skaka av överflödigt vatten, öppna skärhuvudet och låta rakapparaten lufttorka.

Byta SmartClean-systemets patron

Om du rengör rakapparaten i SmartClean-systemet en gång i veckan räcker SmartClean-patronen i cirka tre månader.

Byt ut rengöringspatronen när ersättningssymbolen blinkar orange eller när du inte längre är nöjd med rengöringsresultatet. Om den används en gång i veckan räcker SmartClean-patronen i cirka tre månader.

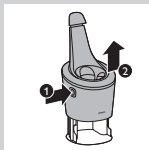

- 1** Tryck på knappen på sidan av SmartClean-systemet och lyft sedan bort den övre delen av SmartClean-systemet.

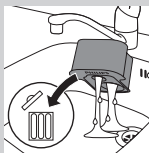

- 2** Ta ut den tomma rengöringspatronen från SmartClean-systemet och häll ut all återstående rengöringsvätska ur rengöringspatronen.

Du kan hälla ut rengöringsvätskan i vasken.

- 3** Kasta den tomma rengöringspatronen.

- 4** Packa upp den nya rengöringspatronen och dra bort förseglingen från patronen.



- 5** Placera den nya rengöringspatronen i SmartClean-systemet.

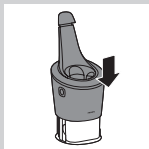

- 6** Skjut ned den övre delen av SmartClean-systemet igen (ett klickljud hörs).

Rengöra rakapparaten under rinnande vatten

Rengör rakapparaten efter varje rakning för bästa resultat.

Var försiktig med varmt vatten. Kontrollera alltid att vattnet inte är för varmt så att du inte bränner dig.



Torka aldrig skärhuvudet med handduk eller papper, eftersom det kan skada rakhuvudena.

- 1** Skölj skärhuvudet under rinnande varmt vatten en liten stund.
- 2** Tryck på frigöringsknappen och öppna skärhuvudet.



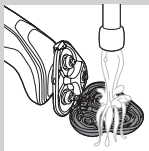

- 3** Skölj rakhuvudshållaren under rinnande varmt vatten i 30 sekunder.
- 4** Skaka noga bort överflödigt vatten och låt rakhuvudshållaren torka.
- 5** Stäng rakhuvudshållaren (ett klickljud hörs).

Grundlig rengöring

Kontrollera att apparaten är avstängd.



- 1** Tryck på frigöringsknappen och öppna skärhuvudet.



- 2** Dra loss rakhuvudshållaren från skärhuvudets nedre del.

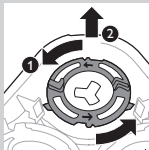

- 3** Vrid låsringarna moturs och ta bort dem.

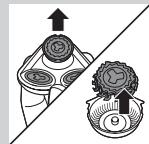

- 4** Ta ut rakhuvudena från rakhuvudshållaren. Varje rakhuvud består av en kniv och ett skydd.

Obs! Rengör inte mer än en kniv och ett skydd åt gången, eftersom kniv och skydd hör ihop parvis. Om du av misstag lägger en kniv i fel rakningskydd kan det ta flera veckor innan apparaten fungerar optimalt igen.

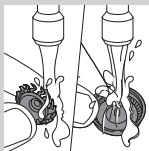

5 Rengör kniven och skyddet under kranen.

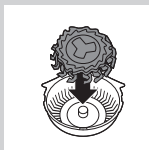

6 Efter rengöringen sätter du tillbaka kniven i skyddet.

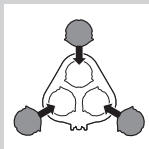

7 Sätt tillbaka rakhuvudena i rakhuvudshållaren.

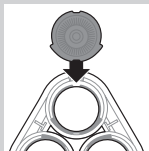

Obs! Se till att upphöjningarna på rakhuvudena passar exakt i fördjupningarna i rakhuvudshållaren.

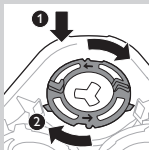

8 Sätt tillbaka låsringarna på rakhuvudshållaren och vrid dem medurs.

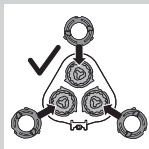

- Varje låsring har två fördjupningar och två upphöjningar som passar exakt i rakhuvudshållarens upphöjningar och fördjupningar.

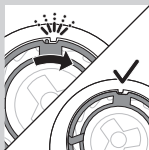

- Vrid ringen medurs tills du hör ett klickljud och ringen sitter på plats.

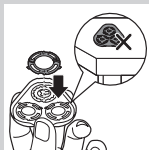

Obs! Håll rakhuvudshållaren i handen när du sätter tillbaka rakhuvudena och sätt tillbaka låsringarna. Placera inte rakhuvudshållaren på en yta när du gör det eftersom det kan orsaka skada.

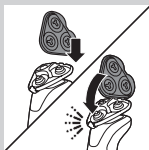

- 9 Sätt tillbaka rakhuvudshållarens gångjärn i skåran på skärhuvudet. Stäng rakhuvudshållaren (ett klickljud hörs).

Rengöra tillbehör som knäpps på

Torka aldrig trimmern eller skäggrimmertillbehöret med handduk eller pappersnäsduk eftersom det kan skada trimningstånderna.

Rengöra trimmertillbehöret

Gör ren trimsaxen efter varje användning.

- 1 Slå på apparaten med trimmern ansluten.

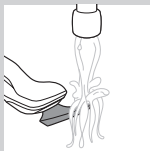

2 Skölj trimmern under rinnande varmt vatten en liten stund.

3 Efter rengöringen stänger du av apparaten.



4 Skaka noga bort överflödigt vatten och låt trimmern torka.

Tips: För bästa resultat, smörj trimsaxens tänder med en droppe symaskinsolja var sjätte månad.

Rengöra skäggstylingtillbehöret

Rengör skäggstylingtillbehöret efter varje användning.

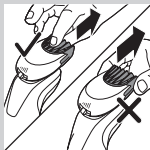

1 Dra av kammen från skäggstylingtillbehöret.

Obs! Greppa kammen i dess mitt och dra av den från tillbehöret. Dra inte i sidorna på kammen.

2 Slå på apparaten.

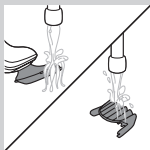

3 Skölj skäggstylingtillbehöret och kammen var för sig under rinnande varmt vatten en stund.

4 Efter rengöringen stänger du av apparaten.

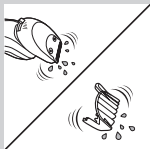

5 Skaka av överflödigt vatten och låt skäggstylingtillbehöret och kammen torka.

Tips: För bästa resultat, smörj trimsaxens tänder med en droppe symaskinsolja var sjätte månad.

Rengöra tillbehöret rengöringsborste

Rengör rengöringsborsten efter varje användning.

1 Kontrollera att apparaten är avstängd.

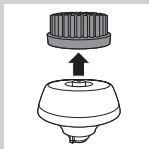

2 Ta loss borsthuvudet från borstbasen.

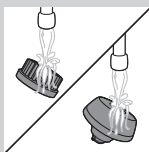

3 Rengör båda delarna noggrant med varmt vatten och mild tvål.



4 Torka rengöringsborsten med en handduk.

Förvaring



Obs! De medföljande tillbehören kan variera för olika produkter. Rutan visar de tillbehör som har levererats med apparaten.

Obs! Vi rekommenderar att du låter apparaten och tillbehören torka innan du sätter på skyddskåporna på tillbehören och lägger rakapparaten i fodralet.

- Sätt på skyddskåpan på rakapparaten för att skydda den från smuts.
- Förvara rakapparaten i det medföljande fodralet.





- Sätt på skyddskåpan på rengöringsborsten för att skydda den från smuts.

Byten

Byta ut rengöringsborsthuvudet

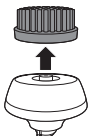

- Rengöringsborsthuvudet ska bytas ut var tredje månad eller tidigare om trådarna blir deformerade eller skadade.

Byte av rakhuvuden

För bästa möjliga rakningsresultat rekommenderar vi att du byter ut rakhuvudet vartannat år.

Bytespåminnelse

Skärhuvudssymbolen tänds för att indikera att rakhuvudena behöver bytas ut. Byt ut skadade rakhuvudena genast. Ersätt endast rakhuvudena med Philips originalrakhuvuden så som anges i kapitlet Beställa tillbehör.

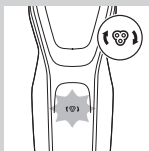

- 1** Skärhuvudssymbolen lyser med ett fast sken när du stänger av rakapparaten för att indikera att rakhuvudena behöver bytas ut.



2 Tryck på frigöringsknappen och öppna skärhuvudet.



3 Dra loss rakhuvudshållaren från skärhuvudets nedre del.

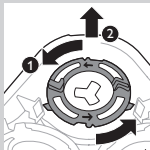

4 Vrid låsringarna moturs och ta bort dem.

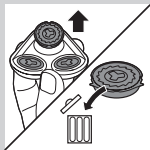

5 Ta bort rakhuvudena från rakhuvudshållaren och kasta dem.

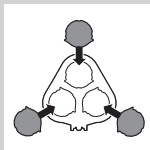

6 Placera nya rakhuvudena i hållaren.

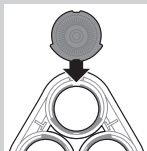

Obs! Se till att upphöjningarna på rakhuvudena passar exakt i fördjupningarna i rakhuvudshållaren.

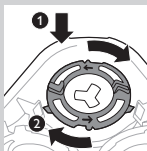

7 Sätt tillbaka låsringarna på rakhuvudena och vrid dem medurs.

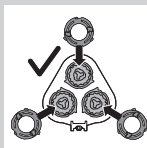

- Varje låsring har två fördjupningar och två upphöjningar som passar exakt i rakhuvudshållarens upphöjningar och fördjupningar.

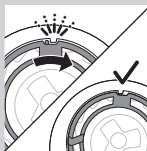

- Vrid ringen medurs tills du hör ett klickljud och ringen sitter på plats.

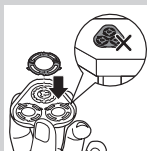

Obs! Håll rakhuvudshållaren i handen när du sätter tillbaka rakhuvudena och sätt tillbaka låsringarna. Placera inte rakhuvudshållaren på en yta när du gör det eftersom det kan orsaka skada.

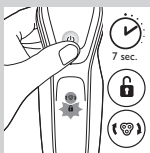

8 Sätt tillbaka rakhuvudshållarens gångjärn i skåran på skärhuvudet. Stäng rakhuvudshållaren (ett klickljud hörs).

9 Återställ bytespåminnelsen genom att trycka på på/av-knappen i ungefär 7 sekunder.

Beställa tillbehör

Om du vill köpa tillbehör eller reservdelar kan du gå till **www.shop.philips.com/service** eller en Philips-återförsäljare. Du kan även kontakta Philips kundtjänst i ditt land (kontaklinformation finns i garantibroschyren).

Följande delar är tillgängliga:

- HQ8505-adapter
- SH50 – Philips rakhuvuden
- HQ110 – Philips rengöringsspray till rakhuvudet
- RQ111 – Philips skäggstylingtillbehör
- RQ585 – Philips rengöringsborste, tillbehör
- RQ560, RQ563 – Philips rengöringsborsthuvuden
- JC301, JC302, JC303, JC304, JC305 – rengöringspatron

Obs! Tillbehörens tillgänglighet kan skilja sig åt mellan olika länder.



Rakhuvudena

- Vi rekommenderar att du byter ut rakhuvudena vartannat år. Byt alltid ut rakhuvudena mot Philips originalrakhuvud SH50.

Återvinning



- Den här symbolen betyder att produkten inte ska slängas bland hushållssoporna (2012/19/EU).



- Den här symbolen innebär att den här produkten innehåller ett inbyggt laddningsbart batteri och inte ska slängas bland hushållssoporna (se EU-direktivet 2006/66/EG). Vi rekommenderar att du lämnar in produkten till en officiell återvinningsstation eller ett Philips-serviceombud så att en yrkesperson kan ta ut det laddningsbara batteriet.
- Följ föreskrifterna för separat insamling av elektriska och elektroniska produkter och laddningsbara batterier som gäller i ditt land. Korrekt kassering bidrar till att förhindra negativ påverkan på miljö och hälsa.

Ta ut rakapparatens laddningsbara batteri

Ta endast ur det laddningsbara batteriet när du ska slänga rakapparaten. Se till att batteriet är helt urladdat när du tar ur det.

Var försiktig, batteriskenorna är vassa.

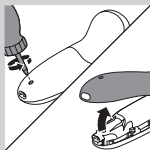

- 1 Ta bort skruven i den bakre panelen med en skruvmejsel. Ta sedan bort den bakre panelen.

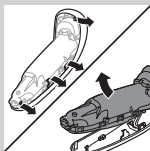

- 2 Böj undan krokarna och ta ut strömenheten.

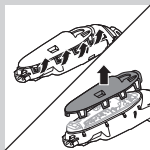

- 3 Bryt fästhakarna och ta bort frontpanelen på strömenheten.

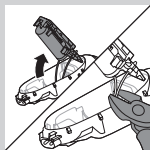

- 4 Ta ut batterihållaren och kapa batteriflikarna med en avbitartång.

Garanti och support

Om du behöver information eller support kan du gå till **www.philips.com/support** eller läsa garantibroschyren.

Garantibegränsningar

Rakhuvudena (knivar och skydd) omfattas inte av de internationella garantivillkoren eftersom de utsätts för slitage.

Felsökning

I det här kapitlet sammanfattas de vanligaste problemen som kan uppstå med apparaten. Om du inte kan lösa problemet med hjälp av informationen nedan kan du gå till **www.philips.com/support** och läsa svaren på vanliga frågor. Du kan även kontakta kundtjänst i ditt land.

| Problem | Möjlig orsak | Lösning |
|--|--|---|
| Rakapparaten fungerar inte lika bra som den gjorde tidigare. | Rakhuvudena är skadade eller slitna. | Byt ut rakhuvudena. Läs mer i kapitlet Byten. |
| | Hår eller smuts sitter fast i rakhuvudena. | Rengör rakhuvudena genom att följa stegen för grundlig rengöring (se kapitlet Rengöring och underhåll). |
| Rakapparaten slås inte på när jag trycker på på/av-knappen. | Rakapparaten är fortfarande ansluten till elnätet. Av säkerhetsskäl kan rakapparaten endast användas utan sladd. | Koppla bort rakapparaten från elnätet och tryck på på/av-knappen för att slå på rakapparaten (se avsnittet om påminnelse om att dra ur sladden för användning). |
| | Det laddningsbara batteriet är urladdat. | Ladda batteriet (se kapitlet Laddning). |
| | Reselåset är aktiverat. | Tryck ned på/av-knappen i 3 sekunder, så avaktiveras reselåset. |

| Problem | Möjlig orsak | Lösning |
|---|---|---|
| | Skärhuvudet är smutsigt eller skadat i en sådan omfattning att motorn inte kan fungera. | Rengör rakhuvudena eller byt ut dem (se kapitlen Rengöring och underhåll och Byten). |
| Rakapparaten är inte helt ren efter att jag har rengjort den i SmartClean-systemet. | Du har inte placerat rakapparaten ordentligt i SmartClean-systemet så det finns ingen elanslutning mellan SmartClean-systemet och rakapparaten. | Tryck ned det övre locket (ett klickljud hörs) så att du får en ordentlig anslutning mellan rakapparaten och SmartClean-systemet. |
| | Rengöringspatronen är tom. Ersättningssymbolen blinkar för att visa att du måste byta ut rengöringspatronen. | Sätt i en ny rengöringspatron i SmartClean-systemet (se kapitlet Rengöring och underhåll). |
| | Du har använt en annan rengöringsvätska än Philips originalrengöringspatron. | Använd endast Philips originalrengöringspatroner. |
| Det läcker vatten från botten av rakapparaten. | Vid rengöringen kan vatten samlas mellan den inre stommen och det yttre skalet på rakapparaten. | Det är normalt och inte farligt, eftersom all elektronik är inkapslad i en försluten strömenhet inuti rakapparaten. |

| Problem | Möjlig orsak | Lösning |
|--|---|--|
| SmartClean-systemet fungerar inte när jag trycker på på/av-knappen. | SmartClean-systemet är inte anslutet till elnätet. | Sätt in den lilla kontakten i SmartClean-systemet och sätt adaptern i vägguttaget. |
| Rakapparaten är inte fulladdad när jag har laddat den i SmartClean-systemet. | Du har inte ställt rakapparaten i SmartClean-systemet på rätt sätt. | Se till att du trycker på rakapparaten i SmartClean-systemet tills den låses på plats och tryck ned det övre locket. |
| Jag har bytt ut rakhuvudena, men symbolen för bytespåminnelse visas fortfarande. | Du har inte återställt rakapparaten. | Återställ rakapparaten genom att trycka på på/av-knappen i cirka 7 sekunder (se kapitlet Byten). |
| En symbol för rakhuvud visas plötsligt på skärmen. | Den här symbolen är en påminnelse om byte. | Byt ut rakhuvudena. Läs mer i kapitlet Byten. |
| Näshårstrimmern drar i håret. | Du förflyttar apparaten för snabbt. | Rör inte apparaten för snabbt. |

| Problem | Möjlig orsak | Lösning |
|--------------------------------|--|---|
| Näshårstrimmern fungerar inte. | Trimsaxen till tillbehöret är mycket smutsigt, till exempel om snor har torkat inne i trimsaxen. | Rengör trimsaxen genom att skölja den under rinnande varmt vatten. Slå på apparaten och skölj trimsaxen en gång till för att få bort återstående hårstrån. Om det inte hjälper att skölja näshårstrimmern sänker du ned den i ett glas varmt vatten i ett par minuter. Slå sedan på apparaten och skölj den under rinnande vatten. |

Giriş

Ürünümüzü satın aldığınız için teşekkür ederiz. Philips'e hoş geldiniz! Philips'in sunduğu destekten faydalanabilmek için lütfen ürününüzü şu adresten kaydedin: www.philips.com/welcome.

Genel açıklamalar (Şek. 1)

- 1 Temizleme fırçası aparatı için koruma kapağı (sadece belirli modellerde)
- 2 Takıp çıkarılır temizleme fırçası aparatı (sadece belirli modellerde)
- 3 Sakal şekillendirme aparatı için tarak (sadece belirli modellerde)
- 4 Takıp çıkarılır sakal şekillendirme aparatı (sadece belirli modellerde)
- 5 Takıp çıkarılır düzeltme aparatı (sadece belirli modellerde)
- 6 Tıraş ünitesi için koruma kapağı (sadece belirli modellerde)
- 7 Takılıp çıkarılır tıraş ünitesi
- 8 Açma/kapama düğmesi
- 9 Turbo düğmesi (sadece belirli modellerde)
- 10 Tutma yeri
- 11 Küçük fiş için soket
- 12 1 ışıklı pil şarj göstergesi
- 13 3 ışıklı pil şarj göstergesi
- 14 Kullanmak için fişten çıkarın simgesi
- 15 Seyahat kilidi simgesi
- 16 Değiştirme uyarısı
- 17 Temizlik uyarısı
- 18 SmartClean sistemi temizleme kartuşu
- 19 SmartClean sistemi (sadece belirli modellerde)
- 20 SmartClean sistemi kapağı
- 21 Açma/kapama düğmesi
- 22 Pil simgesi

- 23 Temizleme simgesi
- 24 Değişirme simgesi
- 25 Hazır simgesi
- 26 Adaptör
- 27 Küçük fiş
- 28 Kılıf (sadece belirli modellerde)

Dikkat: Cihazla birlikte verilen aksesuarlar ürünlere göre farklılık gösterebilir. Cihazınızla birlikte verilen aksesuarları kutu üzerinde görebilirsiniz.

Önemli güvenlik bilgileri

Cihazı ve aksesuarlarını kullanmadan önce bu önemli bilgileri dikkatlice okuyun ve gelecekte başvurmak üzere saklayın. Cihazla birlikte verilen aksesuarlar ürünlere göre farklılık gösterebilir.

Tehlike

- Adaptörü kuru tutmaya dikkat edin.

Uyarı

- Adaptörde bir dönüştürücü bulunmaktadır. Tehlikeli bir duruma sebep olabileceğinden, adaptörü başka bir fişle değiştirmek için kesmeyin.
- Bu cihazın 8 yaşın üzerindeki çocuklar ve fiziksel, motor ya da zihinsel becerileri gelişmemiş veya bilgi ve tecrübe açısından eksik kişiler tarafından kullanımı sadece bu kişilerin nezaretinden sorumlu kişilerin bulunması veya cihazın güvenli kullanım talimatlarının bu kişilere sağlanması ve olası tehlikelerin anlatılması durumunda mümkündür. Çocuklar cihazla oynamamalıdır. Temizlik ve kullanıcı bakımı herhangi bir gözetim olmadan çocuklar tarafından yapılmamalıdır.
- Tıraş makinesini musluk altında yıkamadan önce mutlaka prizden çekin.



- Kullanmadan önce her zaman cihazı kontrol edin. Hasarlıysa yaralanmalara sebep olabileceğinden, cihazı kullanmayın. Hasarlı parçayı mutlaka orijinaliyle değiştirin.

Dikkat

- Temizleme sistemini veya şarj standını asla suya batırmayın ve musluk altında yıkamayın.
- Tıraş makinesini durulamak için asla 80°C'den sıcak su kullanmayın.
- Bu cihazı yalnızca kullanım amacına uygun olarak, kullanım kılavuzunda gösterildiği gibi kullanın.
- Hijyenik nedenlerden dolayı cihaz sadece bir kişi tarafından kullanılmalıdır.
- Adaptöre kalıcı hasar vermesini önlemek için elektrikli oda parfümlerinin takılmış ya da takılı olduğu duvar soketlerinin yakınında kullanmayın.
- Cihazı temizlemek için asla basınçlı hava, ovalama bezleri, benzin veya aseton gibi aşındırıcı temizlik ürünleri veya zarar verici sıvılar kullanmayın.
- Tıraş makinesi ile birlikte bir temizlik sistemi gelirse her zaman orijinal Philips temizleme sıvısı kullanın (temizleme sistemi modeline göre kartuş veya şişe).
- Akmasını önlemek için temizleme sistemini daima düz, yatay ve sabit bir zemine yerleştirin.
- Temizleme sisteminiz temizleme kartuşu kullanıyorsa tıraş makinesini temizlemek veya şarj etmek için temizleme sistemini kullanmaya başlamadan önce kartuş bölmesinin kapalı olduğundan emin olun.
- Temizleme sistemi kullanıma hazır olduğunda içindeki temizlik sıvısının dökülmesini önlemek için hareket ettirmeyin.
- Tıraş makinesini yıkadığınızda, alt kısımda bulunan soketten içeri su damlayabilir. Bu durum normaldir ve cihazın tüm elektronik parçaları su geçirmez bir güç ünitesi ile kaplı olduğu için tehlikeli değildir.



Elektromanyetik alanlar (EMF)

- Bu Philips cihazı, elektromanyetik alanlara maruz kalmaya ilişkin geçerli tüm standartlara ve düzenlemelere uygundur.

Genel

- Bu tıraş makinesi su geçirmezdir. Banyo veya duşta kullanıma ve musluk altında temizlemeye uygundur. Güvenlik nedeniyle bu epilator yalnızca kablosuz olarak kullanılabilir.
- Cihaz 100 ile 240 volt arasındaki şebeke gerilimlerine uygundur.
- Adaptör 100-240 volt'u güvenli seviye olan 24 volttan daha düşük değerlere çevirmektedir.



Ekran

Şarj etme

3 ışıklı pil şarj göstergesi

- Şarj olma süresi yaklaşık 1 saattir
- Hızlı şarj: Cihaz elektriğe bağlıyken pil şarj göstergesi ışıkları birbiri ardına sürekli olarak yanar. Cihaz bir tıraş için yeterli enerjiye sahip olduğunda pil şarj göstergesinin en altındaki ışık yavaşça yanıp söner.
- Cihazı elektriğe bağlı bırakırsanız şarj işlemi devam eder. Alt kısımdaki ışık, cihazın şarj olduğunu göstermek için önce yanıp söner, ardından sürekli yanar. Daha sonra ikinci ışık yanıp söner ve ardından sürekli olarak yanar. Bu işlem cihaz tam olarak şarj edilene kadar devam eder.



1 ışıklı pil şarj göstergesi

- Şarj olma süresi yaklaşık 1 saattir.
- Hızlı şarj: Cihaz bir tıraş için yeterli güce sahip olmadığında pil şarj göstergesi hızlı bir şekilde yanıp söner. Pil şarj göstergesi yavaşça yanıp sönmeye başladığında cihaz, bir tıraş için yeterli enerjiye sahiptir.
- Cihazı elektriğe bağlı bırakırsanız şarj işlemi devam eder. Cihazın şarj olduğunu göstermek için pil şarj göstergesi yavaşça yanıp söner.

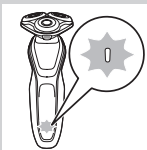

Pil tamamen şarj edildiğinde

Dikkat: Bu cihaz, sadece kablo olmadan kullanılabilir.

Dikkat: Pil şarj olduğunda ekran, 30 dakika sonra otomatik olarak kapanır. Şarj sırasında açma/kapama düğmesine basarsanız “kullanmak için fişten çıkarın” simgesi, cihazın elektrik bağlantısını kesmeniz gerektiğini belirterek beyaz renkte yanıp söner.

Pil tamamen şarj olduğunda pil şarj göstergesindeki tüm ışıklar sürekli yanar.

- 3 ışıklı pil şarj göstergesi

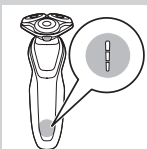

- 1 ışıklı pil şarj göstergesi

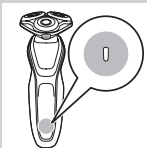

Düşük pil

Pil bitmek üzereyken pil şarj göstergesi turuncu renkte yanıp söner.

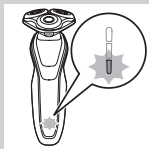

- 3 ışıklı pil şarj göstergesi



- 1 ışıklı pil şarj göstergesi

Kalan şarj seviyesi

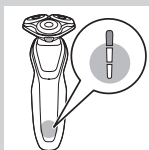

3 ışıklı pil şarj göstergesi

- Pil şarj göstergesinde sürekli olarak yanan ışıklar kalan pil seviyesini gösterir.

“Kullanmak için fişten çıkarın” uyarısı



- Cihazda “kullanmak için fişten çıkarın” uyarısı bulunur. Cihazı açmadan önce adaptörden çıkarmanız gerektiğini belirten “kullanmak için fişten çıkarın” simgesi yanıp sönmeye başlar.

Temizlik uyarısı

Optimum tıraş performansı için her kullanımdan sonra tıraş makinesini temizlemenizi öneririz.

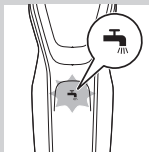

- Tıraş makinesini kapattığınızda, temizlik uyarısı tıraş makinesinin temizlenmesi gerektiğini hatırlatmak üzere yanıp söner.

Seyahat kilidi

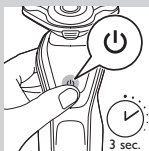

Seyahate çıkacağınız zaman tıraş makinesini kilitleyebilirsiniz. Seyahat kilidi tıraş makinesinin yanlışlıkla açılmasını önler.

Seyahat kilidini etkinleştirme

- 1** Seyahat kilidi moduna girmek için açma/kapama düğmesini 3 saniye basılı tutun.



- Seyahat kilidi etkinleştirilirken seyahat kilidi simgesi sürekli olarak yanar. Seyahat kilidi etkinleştirildiğinde seyahat kilidi simgesi yanıp söner.

Seyahat kilidini devre dışı bırakma

- 1** Açma/kapama düğmesini 3 saniye basılı tutun.



- Seyahat kilidi simgesi yanıp sönmeye başlar ve ardından sürekli yanar.
- Tıraş makinesi tekrar kullanıma hazırdır.

Tıraş başlıklarının değiştirilmesi

Maksimum tıraş performansı için tıraş başlıklarını iki yılda bir değiştirmenizi öneririz.

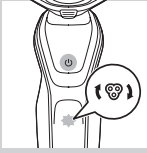

- Cihazda tıraş başlıklarını değiştirmeniz gerektiğini hatırlatan bir değiştirme uyarısı bulunur. Değiştirme uyarısı sürekli yanar.

Dikkat: Tıraş başlıkları değiştirildikten sonra değiştirme uyarısı açılmakapama düğmesine 7 saniye boyunca basılarak sıfırlanmalıdır.

Turbo ayarı (sadece belirli modellerde)

Bu cihazda Turbo veya Turbo+ ayarı bulunur. Bu ayar, daha hızlı ve daha yoğun tıraş ve ulaşılması zor bölgelerin daha kolay tıraş edilmesi amacıyla tasarlanmıştır.

Turbo ayarının etkinleştirilmesi

- 1 Turbo ayarını etkinleştirmek için Turbo düğmesine bir kere basın.

Turbo ayarının devre dışı bırakılması

- 1 Turbo ayarını devre dışı bırakmak için Turbo düğmesine yeniden basmanız yeterlidir.

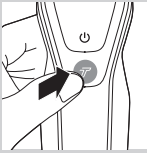

Şarj etme

Şarj olma süresi yaklaşık 1 saattir.

Dikkat: Bu cihaz, sadece kablo olmadan kullanılabilir.

Tıraş makinesini ilk kullanımdan önce ve ekranda pilin bitmek üzere olduğu görüntülendiğinde şarj edin.

Adaptörle şarj etme

- 1 Küçük fişi cihaza ve adaptörü de duvardaki prize takın.

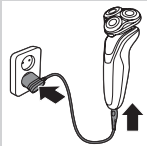

SmartClean sisteminde şarj etme (sadece belirli modellerde)

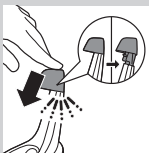

- 1 Küçük fişi SmartClean sistemine takın.
- 2 Adaptörü prize takın.
- 3 Tıraş makinesini yuvaya yerleştirmek için üst kapağı aşağı doğru bastırın ("klik" sesi duyulur).

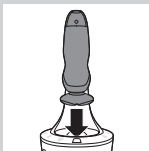

- 4 Tıraş makinesini yuva üzerinde baş aşağı tutun. Tıraş makinesinin ön tarafının SmartClean sistemine dönük olduğundan emin olun.

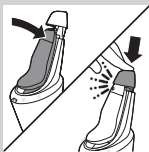

- 5 Tıraş makinesini yuvaya yerleştirin, geriye doğru yatırın ve sisteme bağlamak için üst kapağı aşağı doğru bastırın ("klik" sesi duyulur).
- Pil simgesi yavaşça yanıp sönerek tıraş makinesinin şarj edilmekte olduğunu gösterir.

Tıraş makinesinin kullanılması

Cihazın açılması ve kapatılması

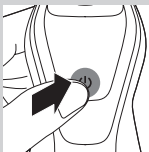

- 1 Cihazı açmak için açma/kapama düğmesine bir kez basın.
 - 2 Cihazı kapamak için açma/kapama düğmesine bir kez basın.
- 3 ışıklı pil şarj göstergesi: Kalan pil durumunu göstermek için ekran ışığı birkaç saniye boyunca yanar.

Tıraş olma

Cilt adaptasyon dönemi

İlk tıraşlarınızda beklediğiniz sonucu alamayabilirsiniz ve cildiniz biraz tahriş olabilir. Bu durum normaldir. Cildinizin ve sakalınızın yeni tıraş sistemine alışmak için zamana ihtiyacı vardır.

Cildinizin yeni tıraş makinesine uyum sağlayabilmesi için 3 haftalık bir süre boyunca düzenli olarak (haftada en az 3 kez) tıraş olmanızı öneririz.

Dikkat: Bu cihaz, sadece kablo olmadan kullanılabilir.

- 1 Cihazı açın.
- 2 Tıraş başlıklarını dairesel hareketler yaparak cildinizin üzerinde dolaştırın.

Dikkat: Düz hareket ettirmeyin.

- 3 Kullanım sonrasında tıraş makinesini temizleyin (bkz. "Temizlik ve bakım" bölümü).

Islak tıraş

İsterseniz bu tıraş makinesini tıraş köpüğü ya da tıraş jeliyle ıslak cilt üzerinde veya duşta da kullanabilirsiniz. Tıraş köpüğü veya tıraş jeliyle kullanarak tıraş olmak için aşağıdaki adımları izleyin:

- 1 Cildinizi bir miktar suyla ıslatın.
- 2 Tıraş köpüğünü veya jelini cildinize sürün.

- 3 Tıraş ünitesinin cildinizde kolayca kaymasını sağlamak için tıraş ünitesini musluk altında ıslatın.

- 4 Tıraş makinesini açın.

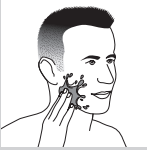



- 5** Tıraş başlıklarını dairesel hareketler yaparak cildinizin üzerinde dolaştırın.

Dikkat: Cildinizde kolayca kaymasını sağlamak için tıraş ünitesini sık sık musluk altında ıslatın.

- 6** Kullanım sonrasında yüzünüzü kurutun ve tıraş makinesini iyice temizleyin (bkz. 'Temizlik ve bakım' bölümü).

Dikkat: Tıraş makinesindeki köpük veya jeli tamamen temizleyin.

Turbo ayarı (sadece belirli modellerde)

Cihazda ulaşılması zor bölgelerin kolayca tıraş edilmesi için Turbo veya Turbo+ ayarı bulunur.

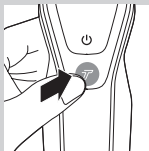

- 1** Tıraş makinesini açın.
- 2** Ulaşılması zor bölgeleri daha hızlı tıraş etmek istiyorsanız Turbo ayarını açmak için Turbo düğmesine bir kez basın.



- 3** Tıraş başlıklarını dairesel hareketler yaparak cildinizin üzerinde dolaştırın.

Dikkat: Düz hareket ettirmeyin.

- 4** Turbo ayarını devre dışı bırakmak için Turbo düğmesine bir kez basmanız yeterlidir.

Takılıp çıkarılır aparatları kullanma

Dikkat: Cihazla birlikte verilen aksesuarlar ürünlere göre farklılık gösterebilir. Cihazınızla birlikte verilen aksesuarları kutu üzerinde görebilirsiniz.

Takılıp çıkarılır aparatların çıkarılması veya takılması

- 1** Cihazın kapalı olduğundan emin olun.



- 2 Aparatı cihazdan çekerek çıkarın.

Dikkat: Aparatı cihazdan çekerek çıkarırken çevirmeyin.



- 3 Aparatın sapını cihazın üzerindeki yuvaya yerleştirin. Daha sonra aparatı cihaza takmak için aşağı doğru bastırın ("klik" sesi duyulur).

Düzeltilici başlığını kullanma

Favorilerinizi ve bıyığınızı düzeltmek için düzeltici başlığını kullanabilirsiniz.



- 1 Cihazın kapalı olduğundan emin olun.
- 2 Aparatın sapını tıraş makinesinin üzerindeki yuvaya yerleştirin. Daha sonra düzeltici başlığı cihaza takmak için aşağı doğru bastırın ("klik" sesi duyulur).

- 3 Cihazı açın.

- 4 Artık düzeltmeye başlayabilirsiniz.

- 5 Kullanım sonrasında aparatı temizleyin (bkz. "Temizlik ve bakım" bölümü).



Sakal şekillendirme aparatını kullanma

- 1 Cihazın kapalı olduğundan emin olun.

- 2 Aparatın sapını cihazın üzerindeki yuvaya yerleştirin. Daha sonra aparatı cihaza takmak için aşağı doğru bastırın ("klik" sesi duyulur).



Sakal şekillendirme aparatının tarakla kullanılması

Sakalınızı şekillendirmek için sakal şekillendirme aparatını tarak takılıken sabit bir ayarda veya farklı

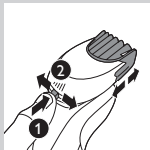

uzunluk ayarlarında kullanabilirsiniz. Ayrıca daha rahat tıraş olmak için tıraş olmadan önce aparatı uzun tüylere ön düzeltme yapmak için kullanabilirsiniz. Sakal şekillendirme aparatındaki tüy uzunluğu ayarları 1 - 5 mm arasında olup tıraş sonrasında kalan tüy uzunluğunu ifade eder.

1 Tarağı aparatın iki yanındaki kılavuz olukların içine kaydırıp takın (“klik” sesi duyulur).

2 Uzunluk seçiciye basın ve istediğiniz sakal uzunluk ayarını seçmek için sağa veya sola ittirin.

3 Cihazı açın.

4 Tarağın ön tarafının ciltle tamamen temas halinde olduğundan emin olduktan sonra aparatı hafifçe bastırıp yukarı doğru kaydırarak sakalınızı şekillendirmeye başlayabilirsiniz.

5 Kullanım sonrasında aparatı temizleyin (bkz. “Temizlik ve bakım” bölümü).

Sakal şekillendirme aparatının tarak olmadan kullanılması

Sakalınızı, bıyığınızı, favorilerinizi veya ensedeki saç çizginizi 0,5 mm'ye kadar kısaltarak düzeltmek için sakal şekillendirme aparatını tarak olmadan kullanabilirsiniz.

1 Tarağı aparattan çekerek çıkarın.

Dikkat: Tarağı aparattan çıkarmak için merkezinden tutun. Tarağı kenarlarından çekmeyin.

2 Cihazı açın.

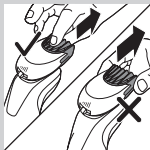



- 3** Şekillendiriciyi cildinize dik olarak tutup aşağı doğru hafifçe bastırarak ve hareket ettirerek sakalınızı, bıyığınızı, favorilerinizi veya ensedeki saç çizginizi düzeltmeye başlayabilirsiniz.

- 4** Kullanım sonrasında aparatı temizleyin (bkz. “Temizlik ve bakım” bölümü).

Temizleme fırçası aparatının kullanılması

Dönen temizleme fırçası aparatını günlük temizleme kremiyle birlikte kullanın. Temizleme fırçası aparatı, yağ ve kirleri temizleyerek sağlıklı ve yağsız bir cilde sahip olmanıza yardımcı olur.

- 1** Aparatın sapını cihazın üzerindeki yuvaya yerleştirin. Daha sonra aparatı cihaza takmak için aşağı doğru bastırın (“klik” sesi duyulur).

- 2** Aparatı suyla ıslatın. Cildi tahriş edebileceğinden cihazı kuru bir fırça başlığıyla kullanmayın.

İpucu: Daha kolay ve daha hijyenik bir tıraş için tıraş olmadan önce aparatı kullanın.

- 3** Yüzünüzü suyla ıslatın ve yüzünüze bir temizleyici uygulayın.

- 4** Aparatı sağ yanağınıza dayayın.

- 5** Cihazı açın.

- 6** Aparatı cildiniz üstünde, burundan kulağa doğru, hafifçe hareket ettirin. Uygulamanın rahat geçmesi için aparatı cildinize çok fazla bastırmayın.

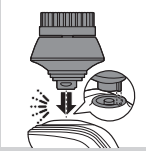



- 7** Yaklaşık 20 saniye sonra aparatı sol yanağınıza doğru hareket ettirip yüzünüzün bu kısmını temizlemeye başlayabilirsiniz.

Dikkat: Gözlerinizin etrafındaki hassas alanı temizlemeyin.



- 8** Yaklaşık 20 saniye sonra aparatı alnınıza doğru hareket ettirip yüzünüzün bu kısmını temizlemeye başlayabilirsiniz. Aparatı soldan sağa doğru hafifçe hareket ettirin.

Dikkat: Temizleme işlemini uzun süre yapmamanızı ve her bölgeyi 20 saniyeden daha uzun süre temizlemenizi öneririz.



- 9** Uygulama sonrasında yüzünüzü yıkayın ve kurulaşın. Yüzünüz, artık bir sonraki günlük cilt bakımı adımına hazırdır.

- 10** Kullanım sonrasında aparatı temizleyin (bkz. "Temizlik ve bakım" bölümü).

Temizlik ve bakım

Dikkat: Cihazla birlikte verilen aksesuarlar ürünlere göre farklılık gösterebilir. Cihazınızla birlikte verilen aksesuarları kutu üzerinde görebilirsiniz.

Tıraş makinesini SmartClean sisteminde temizleme (sadece belirli modellerde)



Sızıntıyı önlemek için SmartClean sistemini yatırmayın.

Dikkat: SmartClean sistemini tutarak kullanıma hazırlayın.

Dikkat: Tıraş makinesini haftada bir kez SmartClean sisteminde temizlediğiniz takdirde SmartClean kartuşunun kullanım ömrü yaklaşık üç ay sürer.

SmartClean sistemini kullanıma hazırlama



1 Küçük fişi SmartClean sisteminin arkasına takın.

2 Adaptörü prize takın.

3 SmartClean sisteminin yanındaki düğmeye basın ve SmartClean sisteminin üst kısmını kaldırın.

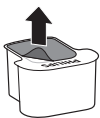

4 Temizleme kartuşu contasını çekerek çıkarın.



5 Temizleme kartuşunu SmartClean sistemine yerleştirin.



- 6** SmartClean sisteminin üst parçasını bastırarak yerine oturtun ('klik' sesi duyulur).

SmartClean sistemini kullanma

Tıraş makinesini SmartClean sistemine yerleştirmeden önce mutlaka fazla suyun temizlendiğinden emin olun.



- 1** Tıraş makinesini yuvaya yerleştirmek için üst kapağı aşağı doğru bastırın ("klik" sesi duyulur).

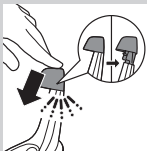

- 2** Tıraş makinesini yuva üzerinde baş aşağı tutun. Tıraş makinesinin ön tarafının SmartClean sistemine dönük olduğundan emin olun.

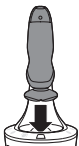

- 3** Tıraş makinesini yuvaya yerleştirin, geriye doğru yatırın ve sisteme bağlamak için üst kapağı aşağı doğru bastırın ("klik" sesi duyulur).

- Pil simgesi yavaşça yanıp sönerek tıraş makinesinin şarj edilmekte olduğunu gösterir.

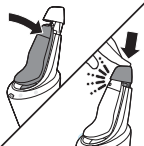

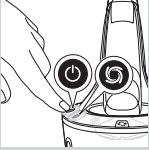

4 Temizleme programını başlatmak için SmartClean sisteminin açma/kapama düğmesine basın.

- Temizleme programı sırasında (yaklaşık 10 dakika sürer) temizleme simgesi yanıp söner.
- Temizleme programı tamamladığında hazır simgesi sürekli yanar.
- Pil simgesi, tıraş makinesinin tamamen şarj olduğunu göstermek için sürekli yanar. Bu işlem yaklaşık 1 saat sürer.

Dikkat: Temizleme programı sırasında SmartClean sisteminin açma/kapama düğmesine basılırsa program iptal edilir. Bu durumda temizleme simgesinin yanıp sönmeye durur.

Dikkat: Temizleme programı sırasında adaptör prizden çekilirse program iptal olur.

Dikkat: Şarj aşaması tamamlandıktan 30 dakika sonra SmartClean sistemi otomatik olarak kapanır.

5 Tıraş makinesinin kuruması için cihazı bir dahaki tıraşa kadar SmartClean sisteminde bekletebilirsiniz. Ayrıca tıraş makinesini SmartClean sisteminden çıkarabilir, kalan suyu silkeleyerek giderebilir, tıraş ünitesini açıp cihazın kurumasını bekleyebilirsiniz.

SmartClean Sistemi kartuşunu değiştirme

Tıraş makinesini haftada bir kez SmartClean sisteminde temizlediğiniz takdirde SmartClean kartuşunun kullanım ömrü yaklaşık üç ay sürer.

Değiştirme simgesi turuncu yanıp sönmeye başladığında veya temizleme sonucundan memnun olmamaya başladığınızda temizleme kartuşunu değiştirin. Haftada bir kez kullanılması durumunda SmartClean kartuşunun kullanım ömrü yaklaşık üç ay sürer.

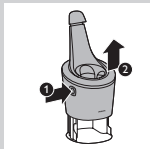

- 1** SmartClean sisteminin yanındaki düğmeye basın ve SmartClean sisteminin üst kısmını kaldırın.

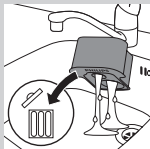

- 2** Boş temizleme kartuşunu SmartClean sisteminden çıkarın ve temizleme kartuşunda kalan temizleme sıvısını boşaltın.

Temizleme sıvısını lavaboya dökebilirsiniz.

- 3** Boş temizleme kartuşunu çöpe atın.



- 4** Yeni temizleme kartuşu ambalajını açın ve kartuş contasını çekerek çıkarın.

- 5** Yeni temizleme kartuşunu SmartClean sistemine yerleştirin.

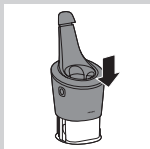

- 6** SmartClean sisteminin üst parçasını bastırarak yerine oturtun ('klik' sesi duyulur).

Tıraş makinesinin musluk altında temizlenmesi

Optimum tıraş performansı için her tıraştan sonra tıraş makinesini temizleyin.

Sıcak suya dikkat edin. Ellerinizin yanmaması için daima suyun çok sıcak olmadığını kontrol edin.



Tıraş ünitesini kuruturken kesinlikle havlu veya peçete kullanmayın. Tıraş başlıklarına zarar verebilirsiniz.

1 Tıraş ünitesini bir süre ılık suyun altına tutun.



2 Kilitleme düğmesine basın ve tıraş ünitesi açın.

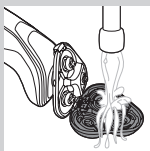

3 Tıraş başlığı tutucuyu 30 saniye boyunca sıcak suyun altına tutun.

4 Kalan suları dikkatlice sallayarak giderin ve tıraş başlığı tutucunun kurummasını bekleyin.

5 Tıraş başlığı tutucuyu kapatın ("klik" sesi duyulur).

Derinlemesine temizlik yöntemi



Cihazın kapalı olduğundan emin olun.

1 Kilitleme düğmesine basın ve tıraş ünitesi açın.

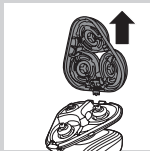

2 Tıraş başlığı tutucuyu tıraş ünitesinin en alt kısmından çekip çıkarın.

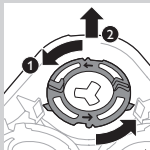

- 3** Tutma halkalarını saat yönünün tersine çevirerek çıkarın.

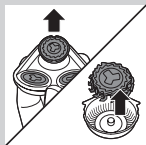

- 4** Tıraş başlıklarını tıraş başlığı tutucudan çıkarın. Her bir tıraş başlığında bir bıçak ve koruyucu bulunur.

Dikkat: Birbirleriyle eşleşen takımlar olduklarından, her seferinde sadece bir bıçak ve koruyucuyu temizleyin. Bıçakları yanlış koruyucuya takarsanız en iyi tıraş performansına ulaşmanız haftalarca sürebilir.

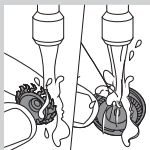

- 5** Bıçak ve koruyucuyu musluk suyu altında temizleyin.

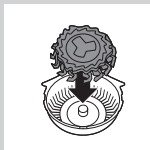

- 6** Temizleme işleminden sonra, bıçağı koruyucuya geri takın.

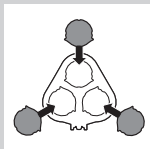

- 7** Tıraş başlıklarını tekrar tıraş başlığı tutucuya takın.

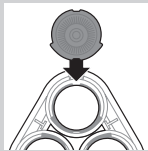

Dikkat: Tıraş başlıklarının çıkıntılarının tıraş başlığı tutucunun yuvalarına tam olarak oturduğundan emin olun.

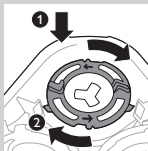

8 Tutma halkalarını tıraş başlığı tutucuya geri takın ve saat yönünde çevirin.

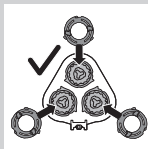

- Her bir takma halkasında tıraş başlığı tutucunun yuva ve çıkıntılarına tam olarak oturan iki yuva ve iki çıkıntı bulunur.

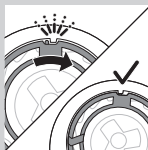

- "Klik" sesini duyana kadar halkayı saat yönünde çevirin, halka yerine oturur.

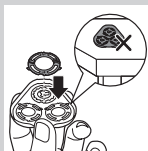

Dikkat: Tıraş başlıklarını ve tutma halkalarını tekrar takarken tıraş başlığı tutucuyu elinizden bırakmayın. Hasara neden olabileceğinden bu işlem sırasında tıraş başlığı tutucuyu herhangi bir zemin üzerine koymayın.



- 9 Tıraş başlığı tutucunun menteşesini tıraş ünitesinin yuvasına yeniden yerleştirin. Tıraş başlığı tutucuyu kapatın ("klik" sesi duyulur).

Takılıp çıkarılır aparatları temizleme

Düzeltilme aparatının dişlerine zarar verebileceği için düzeltici veya sakal şekillendirme aparatlarını havlu ya da peçete ile kurulamayın.

Düzeltilme başlığını temizleme

Düzeltilme başlığını her kullanımdan sonra temizleyin.

- 1 Cihazı düzeltici başlığı takılı haldeyken açın.
- 2 Düzeltilme başlığını bir süre sıcak suyun altına tutun.
- 3 Temizledikten sonra cihazı kapatın.
- 4 Kalan suyu dikkatlice silkeleyin ve düzeltici başlığının kurumasını bekleyin.

İpucu: Optimum düzeltici performansı için düzelticinin dişlerini altı ayda bir, bir damla dikiş makinesi yağıyla yağlayın.

Sakal şekillendirme aparatının temizlenmesi

Sakal şekillendirme aparatını her kullanımdan sonra temizleyin.

- 1 Sakal şekillendirme aparatının tarağını çekerek çıkarın.

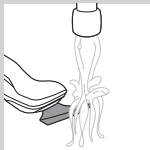

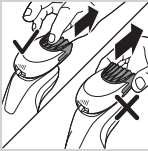

Dikkat: Tarađı aparattan ıkarmak iin merkezinden tutun. Tarađı kenarlarından ekmeyin.

2 Cihazı aın.



3 Sakal ekillendirme aparatını ve tarađı ayrı ayrı olarak kısa bir sre sıcak musluk suyunun altında durulayın.

4 Temizledikten sonra cihazı kapatın.



5 Kalan suyu dikkatlice silkeleyin ve sakal ekillendirme aparatı ve tarađının kurumasını bekleyin.

İpucu: Optimum dzeltici performansı iin dzelticinin diřlerini altı ayda bir, bir damla dikiř makinesi yađıyla yađlayın.

Temizleme firası aparatının temizlenmesi

Temizleme firası aparatını her kullanımdan sonra temizleyin.

1 Cihazın kapalı olduđundan emin olun.

2 Fira bařlıđını fira tabanından ıkarın.

3 İki parayı da sıcak su ve yumuřak sabunla iyice temizleyin.

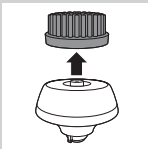

4 Temizleme firası aparatını bir havlu ile kurulayın.

Saklama



Dikkat: Cihazla birlikte verilen aksesuarlar ürünlere göre farklılık gösterebilir. Cihazınızla birlikte verilen aksesuarları kutu üzerinde görebilirsiniz.

Dikkat: Aparatlara koruma kapaklarını takıp, tıraş makinesini kılıfına koymadan önce cihazın ve aparatlarının kurumasını beklemenizi öneririz.

- Üzerinde kir birikmesini önlemek için tıraş ünitesine koruma kapağı takın.
- Tıraş makinesini birlikte verilen kılıfında saklayın.

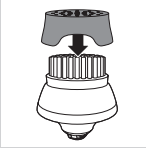

- Üzerinde kir birikmesini önlemek için temizleme fırçası aparatına koruma kapağı takın.

Değiştirme

Temizleme fırçası başlığının değiştirilmesi

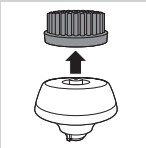

- Temizleme fırçası başlığı, her 3 ayda bir veya teller deforme olduğunda ya da zarar gördüğünde daha erken değiştirilmelidir.

Tıraş başlıklarının değiştirilmesi

Maksimum tıraş performansı için tıraş başlıklarını iki yılda bir değiştirmenizi öneririz.

Değiştirme uyarısı

Tıraş ünitesi simgesi, tıraş başlıklarının değiştirilmesi gerektiğini belirtmek üzere yanar. Hasarlı tıraş başlıklarını bir an önce değiştirin. Tıraş başlıklarını "Aksesuarların sipariş edilmesi" bölümünde belirtildiği üzere yalnızca orijinal Philips tıraş başlıklarıyla değiştirin.

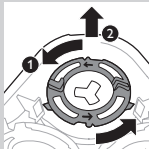
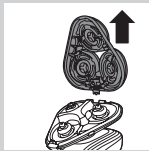
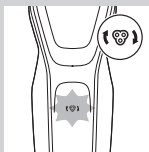

- 1** Tıraş makinesini kapattığınızda tıraş ünitesi sembolü sürekli yanarak tıraş başlıklarının değiştirilmesi gerektiğini belirtir.
- 2** Kilitleme düğmesine basın ve tıraş ünitesi açın.
- 3** Tıraş başlığı tutucuyu tıraş ünitesinin en alt kısmından çekip çıkarın.
- 4** Tutma halkalarını saat yönünün tersine çevirerek çıkarın.



- 5** Tıraş başlıklarını tıraş başlığı yuvasından çıkarın ve çöpe atın.

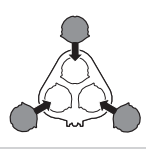

- 6** Yeni başlıkları yuvaya takın.

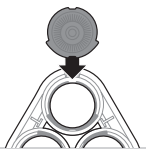

Dikkat: Tıraş başlıklarının çıkıntılarının tıraş başlığı tutucunun yuvalarına tam olarak oturduğundan emin olun.

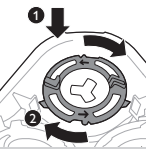

- 7** Tutma halkalarını tıraş başlıklarına geri takın ve saat yönünde çevirin.

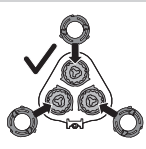

- Her bir takma halkasında tıraş başlığı tutucunun yuva ve çıkıntılara tam olarak oturan iki yuva ve iki çıkıntı bulunur.

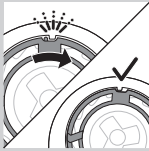

- "Klik" sesini duyana kadar halkayı saat yönünde çevirin, halka yerine oturur.

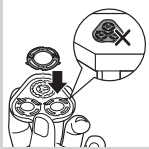

Dikkat: Tıraş başlıklarını ve tutma halkalarını tekrar takarken tıraş başlığı tutucuyu elinizden bırakmayın. Hasara neden olabileceğinden bu işlem sırasında tıraş başlığı tutucuyu herhangi bir zemin üzerine koymayın.



- 8 Tıraş başlığı tutucunun menteşesini tıraş ünitesinin yuvasına yeniden yerleştirin. Tıraş başlığı tutucuyu kapatın ("klik" sesi duyulur).

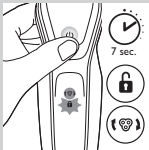

- 9 Değiştirme uyarısını sıfırlamak için açma/kapama düğmesini yaklaşık 7 saniye boyunca basılı tutun.

Aksesuarların sipariş edilmesi

Aksesuar veya yedek parça satın almak için www.shop.philips.com/service adresini ziyaret edin ya da Philips bayinize gidin. Aynı zamanda ülkenizdeki Philips Müşteri Hizmet Merkezi ile iletişim kurabilirsiniz (iletişim bilgileri için dünya çapında garanti kitapçığına başvurun).

- Aşağıdaki parçalar bulunmaktadır:
- HQ8505 adaptör

- SH50 Philips tıraş başlıkları
- HQ110 Philips Tıraş Başlığı Temizleme Spreyi
- RQ111 Philips sakal şekillendirme aparatı
- RQ585 Philips temizleme fırçası aparatı
- RQ560, RQ563 Philips temizleme fırçası başlıkları
- JC301, JC302, JC303, JC304, JC305 temizleme kartuşu

Dikkat: Aksesuarların mevcut olup olmaması ülkeden ülkeye değişebilir.

Tıraş başlıkları

- Tıraş başlıklarınızı iki yılda bir değiştirmenizi öneririz. Tıraş başlıklarını mutlaka orijinal SH50 Philips tıraş başlıklarıyla değiştirin.



Geri dönüşüm



- Bu simge, ürünün normal evsel atıklarla birlikte atılmaması gerektiği anlamına gelir (2012/19/EU).



- Bu simge, ürünün normal evsel atıklarla birlikte atılmaması gereken dahili şarj edilebilir pil içerdiği anlamına gelir (2006/66/EC). Şarj edilebilir pilin bir uzman tarafından çıkarılması için ürününüzü resmi bir toplama noktasına veya bir Philips servis merkezine götürmenizi önemle tavsiye ederiz.
- Elektrikli ve elektronik ürünlerin ve şarj edilebilir pillerin ayrı olarak toplanmasına ilişkin ülkenizde geçerli olan kurallara uyun. Bu işlemin doğru şekilde yapılması çevreyi ve insan sağlığını olumsuz etkileyecek sonuçların önlenmesine yardımcı olur.

Şarj edilebilir tıraş makinesi pilinin çıkarılması

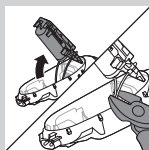
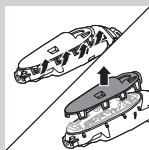
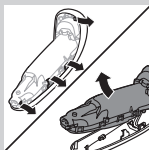
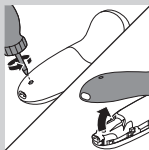

Şarj edilebilir pilleri, sadece tıraş makinesini atacağınız zaman çıkarın. Pilleri çıkarırken tamamen boş olduklarından emin olun.

Pil şeritleri keskindir, dikkatli olun.

- 1** Arka paneldeki vidayı bir tornavida kullanarak çıkarın. Ardından arka paneli çıkarın.
- 2** Kancaları yanlara doğru bükün ve güç ünitesini çıkarın.
- 3** Yaylı kancaları yerlerinden çıkarın ve ardından güç ünitesinin ön panelini çıkarın.
- 4** Pil tutucuyu çıkarın ve pil etiketlerini pense yardımıyla kesin.

Garanti ve destek

Bilgi veya desteğe ihtiyaç duyarsanız lütfen www.philips.com/support adresini ziyaret edin veya dünya çapında garanti kitapçığını okuyun.

Garanti sınırlamaları

Tıraş başlıkları (bıçaklar ve koruyucular) aşınmaya maruz kaldığından uluslararası garanti kapsamında değildir.

Sorun giderme

Bu bölüm, cihazda en sık karşılaşılabileceğiniz sorunları özetlemektedir. Sorunu aşağıdaki bilgilerle çözemiyorsanız sık sorulan sorular listesi için www.philips.com/support adresini ziyaret edin veya ülkenizdeki Müşteri Destek Merkezi ile iletişim kurun.

| Sorun | Nedeni | Çözüm |
|---|--|---|
| Tıraş makinesi eskisi gibi iyi tıraş etmiyor: | Tıraş başlıkları hasarlı veya yıpranmıştır. | Tıraş başlıklarını değiştirin (bkz. 'Değiştirme' bölümü). |
| | Kıllar veya kir tıraş başlıklarını tıkamıştır. | Aşağıda açıklanan derinlemesine temizlik yöntemlerini kullanarak tıraş başlıklarını temizleyin (bkz. "Temizlik ve bakım" bölümü). |

| Sorun | Nedeni | Çözüm |
|---|--|---|
| Açma/kapama düğmesine bastığımda tıraş makinesi çalışmıyor. | Tıraş makinesi hala elektriğe bağlıdır. Güvenlik nedeniyle tıraş makinesi yalnızca kablosuz olarak kullanılabilir. | Tıraş makinesinin elektrik bağlantısını kesin ve tıraş makinesini açmak için açma/kapama düğmesine basın (bkz. "Kullanmak için fişten çıkarmayı uyarısı" bölümü). |
| | Şarj edilebilir pil bitmiştir. | Pili tekrar şarj edin. (bkz. 'Şarj etme' bölümü). |
| | Seyahat kilidi devrededir. | Seyahat kilidini devre dışı bırakmak için açma/kapama düğmesini 3 saniye basılı tutun. |
| | Tıraş ünitesi, motor çalışamayacak kadar çok kirlenmiş veya hasar görmüştür. | Tıraş başlıklarını temizleyin veya değiştirin (bkz. "Temizlik ve bakım" bölümü ve "Değiştirme" bölümü). |
| SmartClean sisteminde temizledikten sonra tıraş makinesi tamamen temiz olmuyor. | Tıraş makinesini SmartClean sisteminde düzgün şekilde yerleştirmeden SmartClean sistemi ile tıraş makinesi arasında elektrik bağlantısı bulunmuyor olabilir. | SmartClean sistemi ile tıraş makinesi arasında doğru şekilde bağlantı sağlanması için üst kapağı bastırın ('klik' sesi duyulur). |

| Sorun | Nedeni | Çözüm |
|---|---|---|
| | Temizleme kartuşu boştur. Değişirme simgesi, temizleme kartuşunun değiştirilmesi gerektiğini göstermek üzere yanıp söner. | SmartClean sistemine yeni bir temizleme kartuşu yerleştirin (bkz. 'Temizlik ve bakım' bölümü). |
| | Orijinal Philips temizleme kartuşu yerine başka bir temizleme sıvısı kullanmış olabilirsiniz. | Yalnızca orijinal Philips temizleme kartuşları kullanın. |
| Tıraş makinesinin alt kısmından su sızıyor. | Temizlik sırasında tıraş makinesinin iç gövdesi ile dış muhafazası arasında su birikebilir. | Bu durum normaldir ve tıraş makinesi içindeki tüm elektronik parçalar su geçirmez bir güç ünitesi içine yerleştirildiğinden tehlike teşkil etmez. |
| Açma/kapama düğmesine bastığımda SmartClean sistemi çalışmıyor. | SmartClean sistemi elektriğe bağlı değildir. | Küçük fişi SmartClean sistemine takın ve adaptörü prize takın. |
| Tıraş makinesini SmartClean sisteminde şarj ettikten sonra tıraş makinesi tamamen şarj olmuyor. | Tıraş makinesini SmartClean sistemine düzgün yerleştirmemiş olabilirsiniz. | Tıraş makinesini SmartClean sistemine, yerine oturana kadar bastırın ve üst kapağı aşağı doğru bastırın. |

| Sorun | Nedeni | Çözüm |
|--|---|---|
| Tıraş başlıklarını deęiřtirdiđim halde cihaz hala deęiřtirme uyarısı simgesini gösteriyor. | Tıraş makinesini sıfırlamamıř olabilirsiniz. | Açma/kapama düğmesine yaklaşık 7 saniye basarak tıraş makinesini sıfırlayın (bkz. 'Deęiřtirme' bölümü). |
| Ekranda aniden tıraş başlıđı simgesi görüntüledi. | Bu simge, bir deęiřtirme uyarısıdır. | Tıraş başlıklarını deęiřtirin (bkz. 'Deęiřtirme' bölümü). |
| Burun makası aparatı tüyleri çekiyor. | Cihazı çok hızlı hareket ettiriyor olabilirsiniz. | Cihazı çok hızlı hareket ettirmeyin. |
| Burun makası aparatı çalıřmıyor. | Burun mukozasının kesici ünite içinde kuruması gibi bir durumdan dolayı aparatın kesici ünitesi çok kirli olabilir. | Musluk altında sıcak suyla yıkayarak kesici üniteyi temizleyin. Cihazı açın ve kalan tüyleri temizlemek için kesici üniteyi bir kez daha yıkayın. |
| | | Burun makasının musluk altında yıkanması kesici ünitedeki tıkanmayı gidermiyorsa içinde sıcak su bulunan bardakta birkaç dakika bekletin. Ardından cihazı açın ve musluk altında yıkayın. |



www.philips.com

8888.020.1238.1