

# Forno a microonde

---

Manuale dell'utente

MC35J8088\*\*

---



**SAMSUNG**

# Indice

<b>Istruzioni di sicurezza</b>	<b>3</b>	<b>Funzionamento</b>	<b>13</b>
Istruzioni di sicurezza importanti.	3	Pannello di controllo	13
Solo funzione microonde	3	Modalità Manuale	15
Solo funzione forno - opzionale	5	Modalità Auto	19
Misure di sicurezza	6	Funzioni speciali	20
Precauzioni per l'uso delle microonde	7	<b>Cucinare non è mai stato così facile</b>	<b>21</b>
Garanzia limitata	7	Cottura automatica	21
Definizione del gruppo di prodotti	8	Cottura manuale	27
Corretto smaltimento del prodotto (rifiuti elettrici ed elettronici)	8	Facile e veloce	34
<b>Installazione</b>	<b>8</b>	<b>Risoluzione dei problemi</b>	<b>35</b>
Contenuto dell'imballaggio	8	Checkpoint	35
Posizione di installazione	9	Codici informativi	38
Piastra girevole	9	<b>Specifiche tecniche</b>	<b>39</b>
<b>Manutenzione</b>	<b>10</b>		
Pulizia	10		
Sostituzione (Riparazione)	10		
Manutenzione dopo un lungo periodo di inutilizzo	10		
<b>Prima di iniziare</b>	<b>11</b>		
Orologio	11		
Segnale acustico On/Off	11		
Risparmio di energia	11		
Informazioni sull'energia a microonde	12		
Stoviglie e tegami per la cottura a microonde	12		

## Istruzioni di sicurezza

### ISTRUZIONI DI SICUREZZA IMPORTANTI.

LEGGERE ATTENTAMENTE QUESTA SEZIONE E CONSERVARLA COME RIFERIMENTO FUTURO.

### SOLO FUNZIONE MICROONDE

**AVVERTENZA:** Se lo sportello o le sue guarnizioni sono danneggiate, il forno non deve essere utilizzato fino ad avvenuta riparazione da parte di personale qualificato.

**AVVERTENZA:** Ogni operazione o riparazione che implica la rimozione del coperchio che protegge dall'esposizione all'energia a microonde è pericolosa e deve essere effettuata da personale specializzato.

**AVVERTENZA:** Liquidi e alimenti non devono essere riscaldati all'interno di contenitori sigillati poiché potrebbero esplodere.

**AVVERTENZA:** I bambini possono utilizzare il forno senza la supervisione di un adulto solo dopo averli istruiti sulle procedure di sicurezza e i rischi connessi a un uso improprio dell'apparecchio. Questo apparecchio è inteso unicamente per un uso domestico e non per applicazioni quali:

- aree adibite a cucina per il personale di negozi, uffici e altri ambienti lavorativi;
- aziende agricole;

- uso da parte del cliente in hotel, motel e altri ambienti residenziali;
- bed and breakfast.

Utilizzare solo utensili e recipienti adatti al microonde.

Se si cuociono cibi in contenitori di plastica o carta, sorvegliare il forno per evitare possibili principi di incendio.

I recipienti metallici per cibi o bevande non sono idonei all'uso in forni a microonde.

Utilizzare il forno a microonde solo per la cottura e il riscaldamento di cibi e bevande. L'essiccazione di cibo o l'asciugatura di capi di abbigliamento, così come il riscaldamento di cuscini termici, pantofole, spugne, panni inumiditi od oggetti simili, può portare al rischio di lesioni o a un principio d'incendio. Qualora si osservi del fumo (emesso), spegnere o scollegare il prodotto e tenere chiuso lo sportello in modo da estinguere eventuali fiamme.

Il riscaldamento di bevande nel microonde può causare una bollitura ritardata, prestare quindi attenzione durante la manipolazione del contenitore;

Per evitare scottature, prima della somministrazione il contenuto di biberon e vasetti di alimenti per bambini deve essere agitato o mescolato e la temperatura controllata.

## Istruzioni di sicurezza

Non cuocere mai le uova con il guscio e non scaldare mai le uova sode con il guscio; potrebbero esplodere, perfino al termine del riscaldamento nel microonde.

Pulire il forno regolarmente facendo attenzione a rimuovere ogni residuo di cibo.

Se il forno non viene mantenuto in condizioni di pulizia ottimali, le superfici potrebbero deteriorarsi causando danni all'apparecchio e possibili situazioni di pericolo;

Il forno a microonde è progettato per l'uso su un piano di lavoro a installazione libera, non a incasso.

Non pulire l'apparecchio usando getti d'acqua.

L'apparecchio non è inteso per l'installazione su veicoli, caravan o simili.

L'apparecchio non è inteso per l'uso da parte di persone (bambini inclusi) con ridotte capacità fisiche, sensoriali o mentali, inesperte o prive di una adeguata conoscenza, a meno che una persona responsabile per la loro sicurezza fornisca loro una corretta supervisione e istruzione all'uso.

Sorvegliare i bambini affinché non giochino con l'apparecchio.

Questo apparecchio può essere utilizzato da bambini di età superiore agli 8 anni e da persone con ridotte capacità fisiche, sensoriali o mentali o senza esperienza o conoscenza del prodotto solo sotto la supervisione di una persona responsabile o nel caso in cui abbiano ricevuto informazioni specifiche sull'uso sicuro dell'apparecchio e ne abbiano compreso i rischi ad esso associati. Non consentire ai bambini di giocare con l'apparecchio. La pulizia e la manutenzione dell'apparecchio non devono essere eseguite da bambini senza la supervisione di un adulto.

Se il cavo di alimentazione è danneggiato, richiederne la sostituzione al produttore, a un tecnico dell'assistenza o un tecnico specializzato al fine di evitare potenziali pericoli

Posizionare il forno in una direzione e a un'altezza tali da permettere un facile accesso alla cavità del forno e all'area di controllo.

Prima di utilizzare il forno per la prima volta, attivarlo per 10 minuti collocando all'interno un recipiente d'acqua.

Se l'apparecchio emette un rumore anomalo, odore di bruciato o fumo, scollegare immediatamente la spina di alimentazione e rivolgersi al più vicino centro assistenza.

Il forno a microonde deve essere posizionato in modo che la presa sia accessibile.

## SOLO FUNZIONE FORNO - OPZIONALE

**AVVERTENZA:** Quando l'apparecchio viene utilizzato in modalità combinata, consentire ai bambini di utilizzare il forno solo in presenza di un adulto a causa delle alte temperature generate. Durante l'uso questo prodotto diventa bollente. Prestare attenzione a non toccare gli elementi riscaldanti all'interno del forno.

**AVVERTENZA:** Le parti accessibili diventano bollenti durante l'uso. Tenere i bambini lontani dal prodotto.

Non usare un pulitore a vapore,

Per pulire lo sportello del forno non utilizzare prodotti abrasivi o raschietti di metallo; potrebbero graffiare la superficie e ciò potrebbe mandare in frantumi il vetro.

**AVVERTENZA:** Assicurarsi che l'apparecchio sia spento prima di sostituire la lampadina in modo da evitare possibili scariche elettriche.

Per pulire lo sportello del forno non utilizzare prodotti abrasivi o raschietti di metallo; potrebbero graffiare la superficie e ciò potrebbe mandare in frantumi il vetro.

**AVVERTENZA:** Il prodotto e le sue parti accessibili possono diventare bollenti durante l'uso.

Prestare attenzione a non toccare gli elementi riscaldanti all'interno del forno.

Tenere i bambini con età inferiore ad 8 anni lontani dal prodotto a meno che non siano costantemente sorvegliati. Questo apparecchio può essere utilizzato da bambini di età superiore agli 8 anni e da persone con ridotte capacità fisiche, sensoriali o mentali o senza esperienza o conoscenza del prodotto solo sotto la supervisione di una persona responsabile o nel caso in cui abbiano ricevuto informazioni specifiche sull'uso sicuro dell'apparecchio e ne abbiano compreso i rischi ad esso associati. Non consentire ai bambini di giocare con l'apparecchio. La pulizia e la manutenzione dell'apparecchio non devono essere eseguite da bambini senza la supervisione di un adulto responsabile.

Lo sportello e la superficie esterna possono diventare bollenti durante l'uso del prodotto.

La temperatura delle superfici accessibili potrebbe essere molto elevata mentre l'apparecchio è in funzione.

I prodotti non sono progettati per essere utilizzati con un timer esterno o con un sistema di controllo a distanza indipendente.



## Istruzioni di sicurezza

Questo apparecchio può essere utilizzato da bambini di età superiore agli 8 anni e da persone con ridotte capacità fisiche, sensoriali o mentali o senza esperienza o conoscenza del prodotto solo sotto la supervisione di una persona responsabile o nel caso in cui abbiano ricevuto informazioni specifiche sull'uso sicuro dell'apparecchio e ne abbiano compreso i rischi ad esso associati. I bambini non devono giocare con l'apparecchio. La pulizia e la manutenzione dell'apparecchio non devono essere svolte da bambini di età inferiore agli 8 anni e senza la supervisione di un adulto.

Tenere il prodotto ed il cavo di alimentazione lontano dalla portata di bambini con età inferiore ad 8 anni.

### Misure di sicurezza

Eventuali modifiche o riparazioni devono essere eseguite esclusivamente da personale qualificato. Non riscaldare cibi o liquidi chiusi ermeticamente in recipienti mediante la funzione microonde. Per pulire il forno non utilizzare benzene, diluenti, alcool o pulitori a vapore o ad alta pressione. Non installare il forno: vicino a fonti di calore o materiali infiammabili; luoghi esposti ad umidità, grasso, polvere o alla luce solare diretta o all'acqua; o laddove siano possibili fughe di gas o sopra superfici irregolari.

Il forno deve prevedere una messa a terra conforme a quanto previsto dalle normative locali e nazionali.

Usare regolarmente un panno morbido per rimuovere eventuali residui o sporcizia dai terminali della spina elettrica e dai contatti.

Non tirare, piegare eccessivamente o posizionare oggetti pesanti sul cavo di alimentazione.

In caso di una fuga di gas (propano, LP, ecc) ventilare il locale immediatamente. Non toccare il cavo di alimentazione.

Non toccare il cavo di alimentazione con le mani bagnate.

Durante il funzionamento del forno, non spegnerlo tirandolo per il cavo.

Non inserire dita o sostanze estranee. Qualora nel forno penetrino sostanze estranee, scollegare il cavo di alimentazione e contattare un Centro di assistenza autorizzato Samsung.

Non applicare eccessiva forza o urtare il forno.

Non posizionare il forno sopra oggetti fragili.

Accertarsi che la tensione, la frequenza e la tipologia di corrente corrisponda alle specifiche del prodotto.

Inserire saldamente la spina del cavo di alimentazione nella presa di corrente. Non utilizzare multiprese, prolunghe o trasformatori elettrici.

Non agganciare il cavo di alimentazione ad oggetti metallici. Accertarsi che il cavo sia posizionato tra oggetti o dietro il forno.

Non usare un cavo o una spina di alimentazione danneggiati o una presa allentata. Per le prese elettriche o cavi danneggiati, contattare un Centro di assistenza autorizzata Samsung.

Non versare o spruzzare direttamente acqua sul forno.

Non posizionare oggetti sopra il forno, all'interno o sullo sportello.

Non spruzzare sostanze volatili come per esempio insetticidi sulla superficie del forno.

Non riporre materiali infiammabili all'interno del forno Poiché i vapori di alcool possono entrare a contatto con parti bollenti del forno, prestare la massima attenzione durante il riscaldamento di cibi o bevande contenenti alcool.

I bambini possono urtare il forno o inserire le dita nelle cerniere dello sportello. Tenere a distanza i bambini durante l'apertura/chiusura dello sportello del forno.

### Avvertenza microonde

Il riscaldamento mediante microonde delle bevande può comportare una ebollizione ritardata; prestare attenzione durante la gestione dei recipienti. Lasciare sempre riposare le bevande per almeno 20 secondi prima di maneggiarle. Se necessario, mescolare durante il riscaldamento. Dopo il riscaldamento mescolare sempre.

In caso di ustioni, seguire queste istruzioni di Primo soccorso:

1. Immergere la parte ustionata in acqua fredda per almeno 10 minuti.
2. Coprire con un panno pulito e asciutto.
3. Non applicare creme, olio o lozioni.

Al fine di evitare di danneggiare il vassoio o la griglia, non mettere il vassoio o la griglia sotto l'acqua subito dopo la cottura.

Non utilizzare il forno per friggere in quanto la temperatura dell'olio non è controllabile. Ciò può portare ad una improvvisa fuoriuscita di olio bollente.

### Precauzioni durante l'uso del forno a microonde

Usare solo utensili idonei alla cottura a microonde. Non usare contenitori metallici, spiedi o posate argentate o placcate in oro, ecc.

Sciogliere eventuali nodi al cavo di alimentazione. Può innescarsi un arco elettrico.

Non utilizzare il forno per asciugare carta o indumenti.

Usare tempi di utilizzo brevi per piccole quantità di cibo al fine di prevenire eventuali surriscaldamenti o bruciature.

Mantenere il cavo e la spina di alimentazione lontano da acqua e fonti di calore.

Al fine di evitare rischi di esplosione, non riscaldare uova intere con il guscio sia crude che cotte.

Non riscaldare contenitori a pressione o sottovuoto, nocciole, pomodori, ecc.

Non coprire le aperture di ventilazione con un panno o della carta. Pericolo di incendio. Il forno può surriscaldarsi e spegnersi automaticamente, rimanendo così fino ad avvenuto sufficiente raffreddamento.

Nell'estrarre i piatti usare sempre guanti da forno.

Mescolare i liquidi durante o al termine del riscaldamento, quindi lasciare riposare per almeno 20 secondi per evitare fuoriuscite causate dalla bollitura.

Quando si apre lo sportello del forno, tenersi alla distanza di un braccio per evitare di scottarsi a causa della fuoriuscita di aria calda o vapore.

Non accendere il forno a microonde quando è vuoto. Il forno a microonde si spegnerà automaticamente per 30 minuti a scopo di sicurezza. Si consiglia di lasciare un recipiente con acqua all'interno del forno per assorbire l'energia proveniente dalle microonde qualora venga azionato accidentalmente.

Installare il forno rispettando le distanze indicate in questo manuale. (Vedere Installazione del forno a microonde.)

Fare attenzione quando si collegano altre apparecchiature elettriche alle prese vicino al forno.

### Precauzioni per l'uso delle microonde

La mancata osservanza delle seguenti precauzioni può comportare un'esposizione dannosa all'energia a microonde.

- Non azionare il forno con lo sportello aperto. Non manomettere i blocchi di sicurezza (cerniere dello sportello). Non inserire alcun oggetto nei fori dei blocchi di sicurezza.
- Non collocare oggetti tra lo sportello e la parte frontale del forno ed evitare l'accumulo di residui di cibo o detersivo sulle superfici di tenuta. Mantenere lo sportello e la cornice del vano puliti spolverandoli con un panno umido, ed asciugandoli con un panno asciutto dopo ogni uso.

- Non azionare il forno qualora sia danneggiato. Azionare solo una volta riparato da parte di un tecnico qualificato.

**Importante:** lo sportello del forno deve chiudersi regolarmente. Lo sportello non deve essere piegato; le cerniere devono essere integre e non allentate; le guarnizioni dello sportello e le superfici interne devono essere integre.

- Eventuali regolazioni o riparazioni devono essere eseguite da un tecnico qualificato.

### Garanzia limitata

Samsung addeberà eventuali spese di riparazione per la sostituzione di accessori o per difetti estetici qualora i danni all'apparecchio o all'accessorio siano stati provocati dall'utente. Questa garanzia copre i seguenti casi:

- Sportello, manici, pannelli esterni o pannello di controllo con intaccature, graffi o rotture.
- Rottura o mancanza della teglia, dell'anello girevole, dell'accoppiatore o della griglia.

Utilizzare l'apparecchio solo per lo scopo per il quale è stato prodotto, come descritto in questo manuale. Le avvertenze e le importanti istruzioni di sicurezza riportate in questo manuale non coprono tutte le possibili condizioni e situazioni che possono verificarsi. E' responsabilità dell'utente utilizzare l'apparecchio con buonsenso, prestando la massima attenzione e cura in fase di installazione, manutenzione e funzionamento.

Poiché le istruzioni operative qui descritte coprono i vari modelli disponibili, le caratteristiche del forno a microonde acquistato possono differire leggermente da quelle descritte in questo manuale e non tutti i simboli di avvertenza possono essere applicabili. In caso di dubbi o domande rivolgersi al centro assistenza Samsung di zona o visitare il sito [www.samsung.com](http://www.samsung.com) per reperire le informazioni necessarie.

Usare questo forno solo per riscaldare i cibi. E' stato progettato solo per un uso domestico.

Non riscaldare tessuti o cuscini riempiuti con chicchi. Il costruttore non potrà essere ritenuto responsabile per eventuali danni causati da un uso improprio del forno.

Al fine di evitare un deterioramento della superficie del forno e conseguenti situazioni pericolose, mantenere sempre il forno pulito e ben conservato.

## Definizione del gruppo di prodotti

Questo prodotto è un apparecchio Gruppo 2 Classe B ISM. La definizione di Gruppo 2 include tutti gli apparecchi ISM (industriali, scientifici e medicali) all'interno dei quali viene intenzionalmente generata o usata energia a radio frequenza in forma di radiazioni elettromagnetiche per il trattamento di materiali, apparecchi a elettro erosione EDM e apparecchi per saldatura ad arco. Gli apparecchi di Classe B sono idonei per un uso domestico o direttamente connesso a una rete elettrica a basso voltaggio in edifici a uso abitativo.

## Corretto smaltimento del prodotto (rifiuti elettrici ed elettronici)

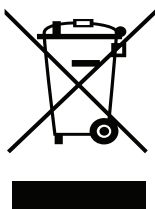

(Applicabile nei Paesi con sistemi di raccolta differenziata)

Il simbolo riportato sul prodotto, sugli accessori o sulla documentazione indica che il prodotto e i relativi accessori elettronici (quali caricabatterie, cuffia e cavo USB) non devono essere smaltiti con altri rifiuti al termine del ciclo di vita. Per evitare eventuali danni all'ambiente o alla salute causati dallo smaltimento dei rifiuti non corretto, si invita l'utente a separare il prodotto e i suddetti accessori da altri tipi di rifiuti, conferendoli ai soggetti autorizzati secondo le normative locali.

Gli utenti domestici, in alternativa alla gestione autonoma di cui sopra, potranno consegnare l'apparecchiatura che si desidera smaltire al rivenditore, al momento dell'acquisto di una nuova apparecchiatura di tipo equivalente. Presso i rivenditori di prodotti elettronici con superficie di vendita di almeno 400 m<sup>2</sup> è inoltre possibile consegnare gratuitamente, senza obbligo di acquisto, i prodotti elettronici da smaltire con dimensioni inferiori a 25 cm.

Gli utenti professionali (imprese e professionisti) sono invitati a contattare il proprio fornitore e verificare i termini e le condizioni del contratto di acquisto. Questo prodotto e i relativi accessori elettronici non devono essere smaltiti unitamente ad altri rifiuti commerciali.

Per informazioni sull'impegno di Samsung ai fini della salvaguardia ambientale e sugli obblighi normativi relativi a ciascun prodotto, come per esempio il REACH, vogliate visitare il sito [samsung.com/uk/aboutsamsung/samsungelectronics/corporatecitizenship/data\\_corner.html](http://samsung.com/uk/aboutsamsung/samsungelectronics/corporatecitizenship/data_corner.html)

## Installazione

### Contenuto dell'imballaggio

Verificare che tutte le parti e gli accessori siano contenuti nell'imballaggio del prodotto. In caso di problemi con il forno o i suoi accessori, contattare il Centro assistenza clienti Samsung di zona o il rivenditore.

### Il forno in breve

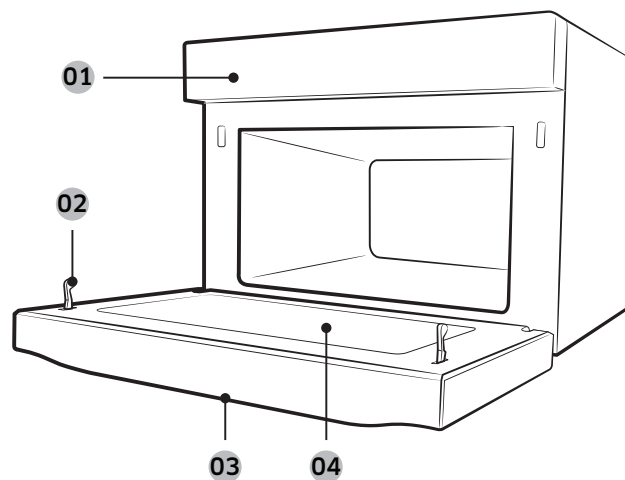

- 01 Pannello di controllo
- 02 Chiusura di sicurezza dello sportello
- 03 Maniglia dello sportello
- 04 Sportello



## Accessori

Il forno è dotato di diversi accessori utili per la preparazione di diversi alimenti.



Anello girevole

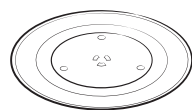

Piastra girevole



Piatto doratore

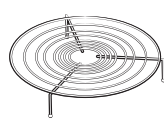

Griglia inferiore

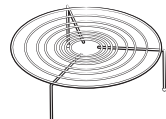

Griglia superiore



Recipiente per cottura a vapore

<b>Anello girevole</b>	Collocare al centro della base. Supporta la piastra girevole.
<b>Piastra girevole</b>	Da collocare sull'anello girevole, con l'elemento di montaggio centrale posto sull'accoppiatore. Serve come base per la cottura.
<b>Griglie</b>	Utilizzare la griglia appropriata per cuocere due piatti contemporaneamente. Collocare il piatto più piccolo sulla piastra girevole e l'altro sulla griglia selezionata. E' possibile utilizzare le griglie per la cottura ventilata con il grill o in modalità combinata. <b>NOTA</b> Quando si utilizza la modalità Microonde, non utilizzare le griglie in metallo.
<b>Piatto doratore</b>	Da collocare sulla piastra girevole. Utile per dorare o mantenere croccanti pasta frolla, biscotti, torte e pizza.
<b>Recipiente per la cottura a vapore</b>	La vaporiera è costituita da coperchio in acciaio inox, teglia e piatto doratore, specifici per la cottura a vapore. Utilizzare la vaporiera per dorare paste, biscotti, torte e pizze in modalità Microonde, Grill o Cottura ventilata.

## NOTA

Non far funzionare il forno senza piastra sull'anello girevole.

## Posizione di installazione

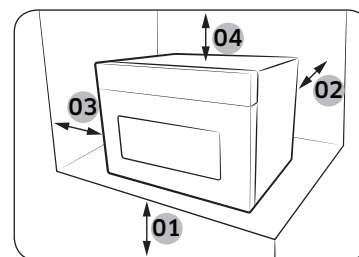

- 01** 85 cm dal pavimento
- 02** 10 cm dalla parete posteriore
- 03** 10 cm dalla parete laterale
- 04** 20 cm sopra

- Scegliere una superficie piana e livellata, a circa 85 cm di altezza dal pavimento. La superficie d'appoggio deve essere in grado di supportare il peso del forno.
- Garantire un'adeguata ventilazione del prodotto lasciando uno spazio libero minimo di 10 cm sul retro e sui lati e di 20 cm sopra.
- Non installare il forno in ambienti caldi o umidi, ad esempio vicino ad altri forni a microonde o caloriferi.
- Conformarsi alle specifiche elettriche del forno. Qualora necessarie, utilizzare solo prolunghe approvate.
- Pulire l'interno del forno e le guarnizioni dello sportello con un panno umido prima di utilizzare il forno per la prima volta.

## Piastra girevole

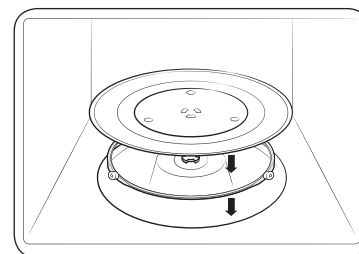

Rimuovere tutti i materiali di imballaggio all'interno del forno. Installare l'anello della parte girevole e la piastra girevole. Controllare che la piastra girevole ruoti liberamente.



# Manutenzione

## Pulizia

Pulire regolarmente il forno per evitare l'accumulo di residui e impurità sulle superfici esterne o all'interno del forno. Prestare particolare attenzione alla pulizia dello sportello e delle sue guarnizioni così come della piastra e dell'anello girevole (solo per specifici modelli).

Se lo sportello non si apre e chiude in modo agevole, controllare per prima cosa l'eventuale accumulo di residui sulle guarnizioni dello sportello. Utilizzare un panno morbido e acqua saponata per pulire le superfici interne ed esterne del forno. Sciacquare e asciugare.

### Per eliminare i residui più ostinati che rilasciano un odore sgradevole all'interno del forno

1. A forno vuoto, collocare una tazza di succo di limone diluito al centro della piastra girevole.
2. Riscaldare alla massima potenza per 10 minuti.
3. Al termine della procedura, attendere che il forno si raffreddi. Quindi, aprire lo sportello e pulire il vano cottura.

### Per la pulizia interna dei modelli con elemento riscaldante oscillante

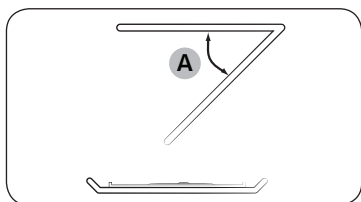

Per la pulizia dell'area superiore del vano cottura, abbassare l'elemento riscaldante superiore di 45° (A) come mostrato. Ciò consentirà di pulire l'area superiore in modo più agevole. Al termine, riposizionare l'elemento riscaldante superiore.

### ⚠ ATTENZIONE

- Mantenere lo sportello e le guarnizioni pulite e verificare che lo sportello si apra e chiuda regolarmente. La mancata osservanza di questa precauzione potrebbe portare a una riduzione della vita utile dell'apparecchio.
- Prestare attenzione a non versare acqua nei fori di ventilazione del forno.
- Per la pulizia, non utilizzare sostanze chimiche o abrasive.
- Dopo ogni utilizzo del forno, attendere che si raffreddi quindi pulire il vano cottura con un detersivo delicato.

## Sostituzione (Riparazione)

### ⚠ AVVERTENZA

Questo forno non contiene al suo interno parti rimovibili dall'utente. Non tentare di sostituire o riparare il forno autonomamente.

- In caso di problemi con le cerniere, le guarnizioni e/o lo sportello, contattare un tecnico qualificato o rivolgersi al Centro assistenza Samsung di zona per richiedere assistenza tecnica.
- Per sostituire la lampadina, rivolgersi al Centro assistenza Samsung di zona. Non tentare di sostituirla autonomamente.
- In caso di problemi con il telaio esterno del forno, prima di tutto scollegare la spina di alimentazione dalla presa di corrente, quindi rivolgersi al Centro assistenza Samsung di zona.

### Manutenzione dopo un lungo periodo di inutilizzo

Se si prevede di non utilizzare il forno per un lungo periodo di tempo, scollegare l'alimentazione elettrica e spostare il forno in un luogo asciutto e privo di polvere. L'eventuale presenza di polvere e/o di umidità all'interno del forno può influenzare il funzionamento del forno.



# Prima di iniziare

Vi sono un paio di elementi che è bene conoscere prima di passare direttamente a una ricetta. Prima o durante qualsiasi modalità di cottura, è possibile impostare/cambiare l'orologio o il timer secondo le proprie esigenze.

## Orologio

È importante impostare correttamente l'orologio in modo da garantire lo svolgimento corretto delle funzioni automatiche.



1. Accendere il forno e attendere alcuni secondi per accedere allo stato Standby. L'elemento ore lampeggia.



2. Utilizzare i tasti freccia per impostare l'ora, quindi premere **OK**. L'elemento minuti lampeggia.



3. Utilizzare i tasti freccia per impostare i minuti, quindi premere **OK**.

### NOTA

- Per modificare l'orario corrente in un secondo momento, tenere premuto il tasto freccia su (^) per 3 secondi e seguire i passaggi sopra descritti.
- L'orario non può essere modificato durante il funzionamento del forno.

## Segnale acustico On/Off

Gli avvisi acustici quali i suoni, i beep o l'allarme possono essere attivati o disattivati. Questa impostazione è disponibile solo in stato Standby (quando viene visualizzata l'ora corrente).

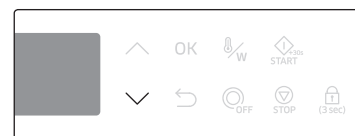

Per escludere l'audio, tenere premuto **V** per 3 secondi. Sul display comparirà "OFF".

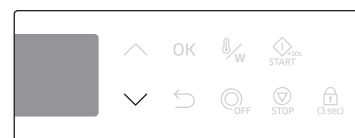

Per ripristinare i segnali audio, premere nuovamente **V** per 3 secondi. Sul display viene visualizzato "ON".

## Risparmio di energia



Per ridurre il consumo energetico, premere **⏻** per 1 secondo.

Questa impostazione è disponibile solo in stato Standby (quando viene visualizzata l'ora corrente).

### NOTA

- Impostando il forno dopo 5 minuti di inattività dell'utente, il forno annulla qualsiasi operazione in corso ed entra in stato Standby.
- Se durante la cottura il forno viene messo in pausa per oltre 25 minuti, l'apparecchio entra in stato Standby.



# Prima di iniziare

## Informazioni sull'energia a microonde

Le microonde sono onde elettromagnetiche ad alta frequenza. Il forno usa un magnetron preimpostato per generare le microonde usate per cuocere o riscaldare i cibi senza deformare o scolorire gli alimenti.

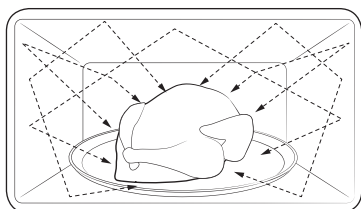

1. Le microonde generate dal magnetron vengono rilasciate uniformemente attraverso il sistema di distribuzione. Questo consente di cuocere i cibi in modo uniforme.
2. Le microonde vengono assorbite in profondità negli alimenti fino a 2,5 cm sotto lo strato superficiale. A questo punto, la cottura continua attraverso la dissipazione del calore generato dalle microonde all'interno degli alimenti.
3. Il tempo di cottura dipende dalle seguenti condizioni degli alimenti.
  - Quantità e densità
  - Contenuto di umidità
  - Temperatura iniziale (in particolare in caso di alimenti surgelati)

### **NOTA**

Gli alimenti cucinati mantengono all'interno il calore anche al termine della cottura. Questa caratteristica richiede pertanto il rispetto dei tempi di riposo specificati in questo manuale, che garantiscono la cottura uniforme anche al centro degli alimenti.

## Stoviglie e tegami per la cottura a microonde

I materiali delle stoviglie e dei tegami usati nel microonde devono consentire alle microonde di attraversarli e penetrare nei cibi. Metalli quali acciaio inossidabile, alluminio e rame riflettono le microonde. Non utilizzare quindi alcun oggetto contenente tali metalli. L'uso di tegami marcati microwave-safe è sempre sicuro. Per ulteriori informazioni sul tipo di stoviglie e tegami da utilizzare, fare riferimento alla seguente guida e posizionare un bicchiere d'acqua o del cibo sulla piastra girevole.

### Requisiti:

- Fondo piatto e lati dritti
- Coperchio a tenuta
- Padella ben bilanciata, con manici più leggeri della padella

Materiali	Adatti per microonde	Descrizione
Fogli di alluminio	△	Utilizzare per porzioni piccole al fine di proteggere gli alimenti da una cottura eccessiva. Possono verificarsi archi elettrici se il foglio di alluminio è troppo vicino alle pareti del forno oppure è stata usata una quantità eccessiva di alluminio.
Piatto doratore	○	Non usare per preriscaldare per più di 8 minuti.
Porcellana cinese o terracotta	○	Porcellana, ceramica, terracotta porcellanata e porcellana cinese sono generalmente materiali sicuri per l'uso in microonde, a meno che non siano decorati con finiture in metallo.
Piatti usa e getta in cartone poliestere	○	Alcuni alimenti surgelati sono confezionati in questi contenitori.



Materiali		Adatti per microonde	Descrizione
Confezioni tipo fast-food	Tazze o contenitori in polistirolo	○	Un riscaldamento eccessivo potrebbe causare la fusione del materiale.
	Sacchetti di carta o carta di giornale	✗	Possono prendere fuoco.
	Carta riciclata o finiture metalliche	✗	Possono generare archi elettrici
Materiali in vetro	Pirofile da tavola	○	Sicure per l'uso in microonde a meno che non siano decorate con finiture in metallo.
	Materiali in vetro fine	○	Il vetro fragile può rompersi o creparsi se riscaldato rapidamente.
	Barattoli in vetro	○	Adatti solo per riscaldare. Rimuovere il coperchio prima di avviare la cottura.
Metallo	Piatti	✗	Possono generare archi elettrici o incendio.
	Sacchetti freezer con lacci	✗	
Carta	Piatti, tazze, tovaglioli e carta da cucina	○	Utilizzare per cotture brevi. Questi materiali assorbono una quantità eccessiva di umidità.
	Carta riciclata	✗	Genera archi elettrici.
Plastica	Recipienti	○	Utilizzare solo contenitori in termoplastica. Alle alte temperature, alcune plastiche potrebbero deformarsi o scolorirsi.
	Pellicola per forno a microonde	○	Utilizzare per mantenere l'umidità dopo la cottura.
	Sacchetti da freezer	△	Utilizzare solo sacchetti adatti alla bollitura o all'uso in forno.
Carta oleata o resistente ai grassi		○	Utilizzare per mantenere l'umidità ed evitare schizzi e gocciolamento.

○ : Idoneo per microonde    △ : Usare con attenzione    ✗ : Non idoneo per microonde

## Funzionamento

### Pannello di controllo

Il pannello frontale può fornito in un'ampia gamma di materiali e colori. Ai fini di un miglioramento costante della qualità, l'aspetto effettivo del forno è soggetto a modifiche senza preavviso.

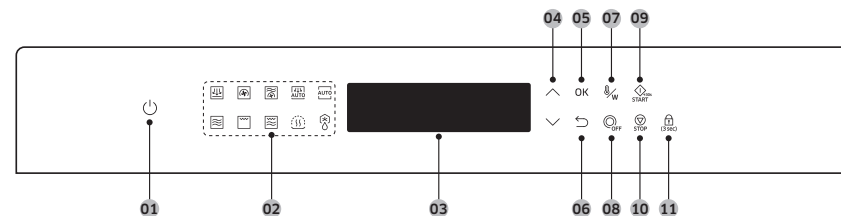











<b>01</b> Power	Premere per accendere e spegnere il forno.
<b>02</b> Pannello funzioni	Premere per selezionare la modalità di cottura o la funzione desiderata.
<b>03</b> Display	Mostra le informazioni necessarie per eseguire le impostazioni o la funzione selezionata.
<b>04</b> Su/Giù	Da utilizzare per regolare i valori di impostazione della selezione.
<b>05</b> OK	Premere per confermare le impostazioni.
<b>06</b> Indietro	Premere per tornare alle impostazioni predefinite.
<b>07</b> Temperatura/ Livello di potenza	Usare per regolare temperatura e livello di potenza.
<b>08</b> Piastra girevole	Premere per attivare o disattivare la piastra girevole.
<b>09</b> Avvia	Premere per iniziare la cottura. Questo tasto è inoltre utilizzato per preriscaldare rapidamente il forno al massimo livello di potenza.
<b>10</b> Arresta	Premere per interrompere il funzionamento. Questo tasto viene usato per annullare la modalità corrente.
<b>11</b> Sicurezza Bambini	Tenere premuto questo tasto per 3 secondi per attivare o disattivare la funzione. La modalità Sicurezza Bambini è disponibile solo in stato Standby.

**NOTA**

- **Stato standby:** Dopo 5 minuti di inattività sul pannello di controllo, il forno entra in stato Standby in cui viene visualizzato solo l'orario corrente. Dopo altri 25 minuti di inattività, il forno si arresta.
- **Stato di arresto:** Quando il forno si riavvia dopo lo spegnimento, solo i tasti correlati all'ultima azione dell'utente sono illuminati. Per passare allo stato Standby, premere nuovamente il tasto **Power**.

**Panoramica funzioni**

Funzione		Intervallo temperatura	Temperatura predefinita	Tempo max.
Modalità Manuale	 Hot Blast	160-230 °C	200 °C	60 min.
	La modalità Hot Blast è simile alla Cottura ventilata. Ciò che la differenzia è un maggior calore generato dagli elementi riscaldanti e un flusso d'aria superiore distribuito all'interno del forno. Questa modalità è stata ideata per cuocere più rapidamente i cibi mantenendo o migliorando il sapore delle pietanze.			
	 Cottura ventilata	40-230 °C	180 °C	60 min.
Gli elementi riscaldanti generano un calore che viene uniformemente distribuito dalla ventola. Usare questa modalità per preparare alimenti surgelati o per cuocere.				
Modalità Manuale	 Cottura ventilata Combi	40-200 °C	180 °C	60 min.
		100-450 W	450 W	
Gli elementi riscaldanti generano calore e la ventola lo distribuisce all'interno del forno; il calore generato è ulteriormente rafforzato dall'energia a microonde.				

Funzione		Intervallo temperatura	Temperatura predefinita	Tempo max.
Modalità Manuale	 Microonde	100-900 W	900 W	90 min.
	L'energia a microonde consente di riscaldare o cuocere gli alimenti senza modificarne la forma o il colore.			
	 Grill	180 °C	180 °C	60 min.
Usare per grigliare alimenti come la carne.				
Modalità Manuale	 Grill Combi	180 °C	180 °C	60 min.
		100-600 W	600 W	
Gli elementi riscaldanti generano calore, ulteriormente rafforzato dall'energia a microonde.				
Modalità Auto	 Hot Blast automatica	Per aiutare gli utenti meno esperti a utilizzare la modalità Hot Blast, il forno offre 10 programmi automatici.		
	 Auto	I cuochi meno esperti possono scegliere tra le 25 ricette disponibili in modalità cottura automatica.		
	 Scongelo	Il forno offre 5 programmi di scongelamento.		
Funzioni speciali	 Mantieni caldo	50-80 °C	60 °C	3 ore
		Usare questa funzione solo per tenere i cibi appena cotti al caldo.		



## Modalità Manuale

### Punto 1. Selezionare la modalità



Sul pannello delle funzioni premere una **modalità manuale**, per esempio **Cottura ventilata**. La temperatura predefinita (o il livello di potenza) lampeggia.

### Punto 2. Impostare la temperatura o il livello di potenza.



Utilizzare i tasti  $\wedge$  /  $\vee$  per impostare la temperatura predefinita (o il livello di potenza). Al termine premere **OK** per passare all'elemento orario.

#### **NOTA**

Salvo diversa indicazione, il livello di potenza viene regolato in base alla temperatura impostata.

Se il livello di potenza o la temperatura non vengono indicati entro 5 secondi, il forno passa al tempo di cottura.

### Punto 3. Impostare il tempo di cottura



Usare i tasti  $\wedge$  /  $\vee$  per impostare il tempo di cottura. Al termine, premere **START** ().

#### **NOTA**

Il tempo di cottura può essere impostato dopo il preriscaldamento.

### Punto 4. Preriscaldamento



Il forno inizia a scaldarsi fino a raggiungere la temperatura impostata.

Al termine il forno emette un segnale acustico e l'indicatore scompare.

#### **ATTENZIONE**

- Utilizzare sempre i guanti da forno per estrarre i cibi dal forno.
- Dopo la cottura, quando la temperatura interna è elevata, il forno a microonde può richiedere 5 minuti per raffreddarsi. Viene visualizzato  $\star$ .

### Per cambiare il tempo di cottura durante la cottura

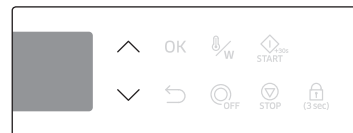

Usare i tasti  $\wedge$  /  $\vee$  per regolare il tempo di cottura. Le modifiche vengono applicate all'istante e il forno riprende la cottura con le nuove impostazioni.

### Per cambiare la temperatura o il livello di potenza durante la cottura



1. Premere  $\mathbb{W}$ . L'elemento temperatura (o il livello di potenza) lampeggia.



2. Utilizzare i tasti  $\wedge$  /  $\vee$  per regolare la temperatura (o il livello di potenza) e premere **OK** o  $\mathbb{W}$  per confermare i cambiamenti.

# Funzionamento

## Per arrestare il funzionamento

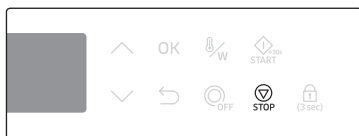

Premere **Stop** (STOP) una volta per interrompere la funzione, o due volte per annullare la modalità corrente e accedere allo stato Standby.

## Hot Blast

La modalità Hot Blast è simile alla Cottura ventilata. Ciò che la differenzia è un maggior calore generato dagli elementi riscaldanti e un flusso d'aria superiore distribuito all'interno del forno. Questa modalità è stata ideata per cuocere più rapidamente i cibi mantenendo o migliorando il sapore delle pietanze. E' possibile utilizzare la griglia inferiore, oppure la griglia inferiore insieme al piatto doratore sulla piastra girevole.

Fase 1	Fase 2	Fase 3	Fase 4
Hot Blast	Temperatura	Tempo di cottura	Preriscaldamento
		<ol style="list-style-type: none"> <li>Collocare la griglia inferiore, oppure la griglia inferiore insieme al piatto doratore sulla piastra girevole.</li> </ol>	<ol style="list-style-type: none"> <li>Collocare il cibo in un recipiente idoneo da riporre sulla griglia; chiudere lo sportello.</li> <li>Seguire le fasi 1-4 in <b>Modalità Manuale</b> a pagina 15.</li> <li>Al termine della cottura lampeggia la cifra "0:00". Utilizzare guanti da forno per estrarre il cibo.</li> </ol>

## ATTENZIONE

Non utilizzare questa modalità per cuocere pane o dolci. Il maggior calore generato può bruciare la superficie dei cibi.

## Cottura ventilata

Gli elementi riscaldanti generano un calore che viene uniformemente distribuito dalla ventola. E' possibile utilizzare la griglia inferiore, oppure la griglia inferiore insieme al piatto doratore sulla piastra girevole. Usare questa modalità per biscotti, brioches, panini e dolci così come per torte alla frutta, choux e soufflé.

Fase 1	Fase 2	Fase 3	Fase 4
Cottura ventilata	Temperatura	Tempo di cottura	Preriscaldamento
		<ol style="list-style-type: none"> <li>Collocare il cibo in un recipiente idoneo da riporre sulla griglia; chiudere lo sportello.</li> <li>Seguire le fasi 1-4 in <b>Modalità Manuale</b> a pagina 15.</li> <li>Al termine della cottura lampeggia la cifra "0:00". Utilizzare guanti da forno per estrarre il cibo.</li> </ol>	<ol style="list-style-type: none"> <li>Collocare la griglia inferiore, oppure la griglia inferiore insieme al piatto doratore sulla piastra girevole.</li> </ol>

## Cottura ventilata Combi

Questa modalità combina l'energia delle microonde con l'azione dell'aria calda, una sinergia che consente di ridurre il tempo di cottura e di ottenere cibi dalla superficie dorata e croccante. Usare questa modalità per cuocere ogni tipo di carne e pollame, oltre a casseruole e gratin, torte morbide e di frutta, torte ripiene e crostate, verdure arrosto, dolci e pane.

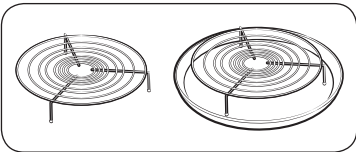
- |                         |                                  |                  |                  |
|-------------------------|----------------------------------|------------------|------------------|
| Fase 1                  | Fase 2                           | Fase 3           | Fase 4           |
| Cottura ventilata Combi | Temperatura e livello di potenza | Tempo di cottura | Preriscaldamento |
- 

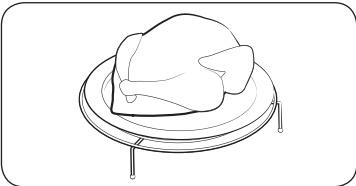
1. Collocare la griglia inferiore, oppure la griglia inferiore insieme al piatto doratore sulla piastra girevole.
  - 

2. Collocare il cibo in un recipiente idoneo da riporre sulla griglia; chiudere lo sportello.

3. Seguire le fasi 1-4 in **Modalità Manuale** a pagina 15.

4. Al termine della cottura lampeggia la cifra "0:00". Utilizzare guanti da forno per estrarre il cibo.

### **ATTENZIONE**

Usare solo stoviglie e tegami per la cottura a microonde, in vetro, ceramica o porcellana cinese senza finiture in metallo.

## Microonde

Le microonde sono onde elettromagnetiche ad alta frequenza. L'energia a microonde consente di riscaldare o cuocere gli alimenti senza modificarne la forma o il colore.

- Usare solo recipienti per microonde.

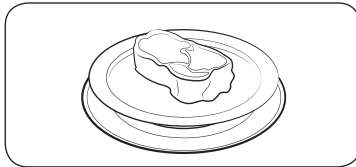
- |           |                    |                  |        |
|-----------|--------------------|------------------|--------|
| Fase 1    | Fase 2             | Fase 3           | Fase 4 |
| Microonde | Livello di potenza | Tempo di cottura | -      |
- 

1. Collocare il cibo in un recipiente per microonde da posizionare al centro della piastra girevole. Chiudere lo sportello.
  2. Seguire le fasi 1-3 in **Modalità Manuale** a pagina 15.
  3. Al termine della cottura lampeggia la cifra "0:00". Utilizzare guanti da forno per estrarre il cibo.

### **Avviamento semplice**

Per riscaldare i cibi per breve tempo alla massima potenza (900 W) selezionare Microonde e premere **START** .

### Livello di potenza

Livello	Percentuale (%)	Potenza uscita (W)	Descrizione
ALTO	100	900	Usare per riscaldare liquidi.
ALTO BASSO	83	750	Usare per riscaldare e cucinare.
MEDIO ALTO	67	600	
MEDIO	50	450	Usare per cuocere carne e scaldare verdure.
MEDIO BASSO	33	300	
SCONGELAMENTO	20	180	Usare per scongelare prima di cuocere.
BASSO	11	100	Usare per scongelare le verdure.

# Funzionamento

## Grill

Gli elementi riscaldanti generano calore. Verificare che siano in posizione orizzontale.

Fase 1 > Fase 2 > Fase 3 > Fase 4

Grill

Fase 2

-

Fase 3

Tempo di cottura

Fase 4

-

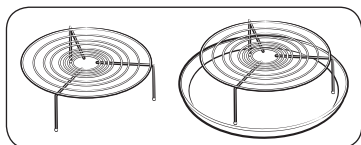

1. Collocare la griglia superiore, oppure la griglia superiore insieme al piatto doratore sulla piastra girevole.

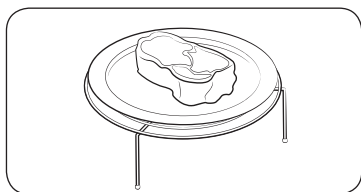

2. Collocare il cibo in un recipiente idoneo da riporre sulla griglia; chiudere lo sportello.
3. Seguire le fasi 1 e 3 in **Modalità Manuale** a pagina 15.
4. Al termine della cottura lampeggia la cifra "0:00". Utilizzare guanti da forno per estrarre il cibo.

## Grill Combi

Gli elementi riscaldanti generano calore, ulteriormente rafforzato dall'energia a microonde. Usare solo recipienti per cottura a microonde in vetro e ceramica.

Fase 1 > Fase 2 > Fase 3 > Fase 4

Grill Combi

Fase 2

Livello di potenza

Fase 3

Tempo di cottura

Fase 4

-

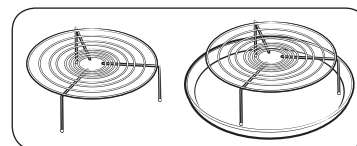

1. Collocare la griglia superiore, oppure la griglia superiore insieme al piatto doratore sulla piastra girevole.

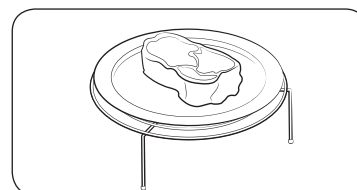

2. Collocare il cibo in un recipiente idoneo da riporre sulla griglia; chiudere lo sportello.
3. Seguire le fasi 1-3 in **Modalità Manuale** a pagina 15.
4. Al termine della cottura lampeggia la cifra "0:00". Utilizzare guanti da forno per estrarre il cibo.

## Modalità Auto

Il forno è dotato di 3 diverse modalità automatiche: **Hot Blast automatica**, **Cottura automatica** e **Scongelamento**. Selezionare la modalità desiderata.

### Punto 1. Selezionare la modalità



Sul pannello delle funzioni premere una **modalità automatica**, per esempio **Hot Blast automatica**. Il numero del programma predefinito lampeggia.

### Punto 2. Selezionare un programma



Utilizzare i tasti **Λ / V** per selezionare un programma. Il peso preimpostato per il programma selezionato lampeggia.

### Punto 3. Impostare la dimensione della portata o il peso

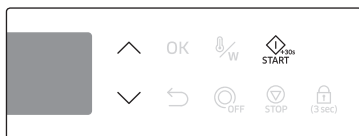

Utilizzare i tasti **Λ / V** per impostare la dimensione della portata (o il peso). Al termine, premere **START** (START).

#### ⚠ ATTENZIONE

Utilizzare sempre i guanti da forno per estrarre i cibi dal forno.

#### 📄 NOTA

Il tempo di cottura è preimpostato in base alla modalità automatica e non può essere modificato.

## Hot Blast automatica

La modalità Hot Blast è simile alla Cottura ventilata. Ciò che la differenzia è un maggior calore generato dagli elementi riscaldanti e un flusso d'aria superiore distribuito all'interno del forno. Questa modalità è stata ideata per cuocere più rapidamente i cibi mantenendo o migliorando il sapore delle pietanze.

Per aiutare gli utenti meno esperti a utilizzare la modalità Hot Blast, il forno offre 10 programmi automatici.

Fase 1	>	Fase 2	>	Fase 3
Hot Blast automatica		Da 1 a 10		Dimensione della portata

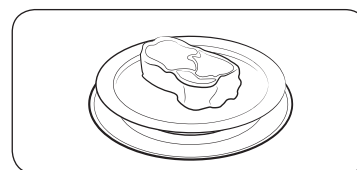

1. Collocare il cibo in un recipiente idoneo quindi riporlo sulla griglia e chiudere lo sportello.
2. Seguire le fasi 1-3 in **Modalità Auto** a pagina 19.
3. Al termine della cottura lampeggia la cifra "0:00". Utilizzare guanti da forno per estrarre il cibo.

#### ⚠ ATTENZIONE

Non utilizzare questa modalità per cuocere pane o dolci. Il maggior calore generato può bruciare la superficie dei cibi.

# Funzionamento

## Cottura automatica

I cuochi meno esperti possono scegliere tra le 25 ricette disponibili in modalità cottura automatica. Usufruire di questa utile funzione per risparmiare tempo o ridurre la curva di apprendimento. Il tempo e la temperatura di cottura verranno regolati in base alla ricetta selezionata.

Fase 1

Auto

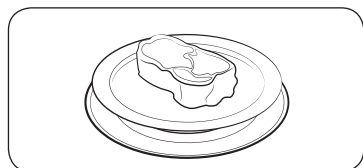

Fase 2

Da 1 a 25

1. Collocare il cibo in un recipiente idoneo quindi riporlo sulla griglia e chiudere lo sportello.
2. Seguire le fasi 1-3 in **Modalità Auto** a pagina 19.
3. Al termine della cottura lampeggia la cifra "0:00". Utilizzare guanti da forno per estrarre il cibo.

Fase 3

Dimensione della portata

## Scongelamento

Il forno offre 5 programmi di scongelamento. Il tempo e il livello di potenza sono regolati automaticamente in base al programma selezionato.

Fase 1

Scongelamento

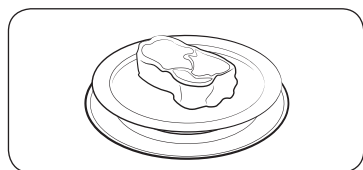

Fase 2

Da 1 a 5

1. Collocare il cibo in un recipiente idoneo quindi riporlo sulla griglia e chiudere lo sportello.
2. Seguire le fasi 1-3 in **Modalità Auto** a pagina 19.
3. Al termine della cottura lampeggia la cifra "0:00". Utilizzare guanti da forno per estrarre il cibo.

Fase 3

peso

## Funzioni speciali

### Mantieni caldo

Con questa funzione operano soltanto gli elementi riscaldanti e la ventilazione e il programma si attiva e disattiva a intermittenza in modo da tenere al caldo le pietanze. Al termine della cottura,



1. Sul pannello funzioni premere . La temperatura predefinita lampeggia (60 °C).



2. Utilizzare i tasti  $\wedge$  /  $\vee$  per regolare la temperatura, quindi premere **OK** per spostarsi sull'elemento orario.

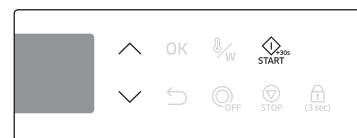

3. Usare i tasti  $\wedge$  /  $\vee$  per impostare il tempo, quindi premere **START** (). Il forno inizia a scaldarsi.

### ATTENZIONE

- Utilizzare sempre i guanti da forno per estrarre i cibi dal forno.
- Non usare questa funzione per riscaldare cibi freddi. Usare questa funzione solo per tenere i cibi appena cotti al caldo.
- Non usare questa funzione per oltre 3 ore. In caso contrario, ciò potrebbe influenzare la qualità del cibo.
- Per mantenere il cibo croccante, non coprirlo durante l'uso della funzione Mantieni caldo.

### NOTA

Per cambiare temperatura a programma avviato, premere  e ripetere il passaggio 2 sopra indicato.



## Cucinare non è mai stato così facile

### Guida alla funzione Mantieni caldo

Alimento	Temperatura (°C)	Tempo di riposo (min.)	Istruzioni
Piatti	80	30	Per tenere in caldo carne, pollo, gratin, pizza, patate e piatti preconfezionati.
Bevande	80	30	Per mantenere in caldo acqua, latte e caffè.
Pane e dolci di pasta frolla	60	30	Per mantenere in caldo pane, toast, panini, muffin e torte.
Piatti/ Ceramica	70	30	Per preriscaldare piatti e stoviglie in ceramica. Disporre i piatti sulla piastra girevole. Non sovraccaricare. (carico max: 7 kg)

### Cottura automatica

#### Guida alla modalità Hot Blast automatica

Alimento		Dimensione portata (g)	Istruzioni
H1	Pizza al trancio surgelata	400-450	Estrarre la pizza dal cartone e collocarla sulla griglia inferiore. Infornare. Dopo la cottura, lasciare riposare 2-3 minuti.
H2	Pizza fatta in casa	500-550	<b>Ingredienti</b> <ul style="list-style-type: none"><li>Pasta per pizza (200-220 g): 150 g di farina, 3 g di lievito secco, ½ cucchiaino di olio di oliva, 100 ml di acqua calda, ½ cucchiaino di zucchero, sale</li><li>Farcitura 100 g di verdure affettate, 100 g di salsa di pomodoro, 80-100 g di mozzarella</li></ul> <b>Metodo</b> <p>Mettere farina, lievito, olio, sale e acqua calda in un recipiente e mescolare per ottenere un impasto umido. Impastare nel mixer o a mano per 5-10 minuti. Coprire e lasciare lievitare per 30 minuti. Stendere la pasta nel piatto doratore. Distribuire sulla pasta la passata di pomodoro e le verdure. Coprire con la mozzarella tagliata a fette. Infornare sulla griglia inferiore. Dopo la cottura, lasciare riposare 2-3 minuti.</p>

Cucinare non è mai stato così facile

## Cucinare non è mai stato così facile

Alimento		Dimensione portata (g)	Istruzioni
H3	Lasagne fatte in casa	1000-1100	<p><b>Ingredienti</b> 2 cucchiaini di olio di oliva, 500 g di carne trita, 100 g di salsa di pomodoro, 100 ml di brodo di carne, 150 g di fogli di lasagne, 1 cipolla affettata, 200 g di mozzarella tagliata a pezzetti, 1 cucchiaino ciascuno di prezzemolo, origano e basilico</p> <p><b>Metodo</b> Salsa: Scaldare l'olio in una padella per friggere, quindi cuocere la carne trita insieme alla cipolla per circa 10 minuti fino a doratura. Unirla alla salsa di pomodoro e al brodo di carne e aggiungere le spezie. Portare a bollore, quindi cuocere a fuoco lento per 10 minuti. Utilizzare lasagne precotte, disidratate. Alternare a strati i fogli di lasagna, il ragù e il formaggio. Al termine, coprire con la mozzarella restante e infornare sulla griglia inferiore. Dopo la cottura, lasciare riposare 2-3 minuti.</p>

Cucinare non è mai stato così facile

Alimento		Dimensione portata (g)	Istruzioni
H4	Gratin fatto in casa	600-650 1200-1250	<p><b>Ingredienti (1200-1250 g)</b> 800 g di patate, 100 ml di latte, 100 ml di panna, 50 g di uovo sbattuto, 1 cucchiaino ciascuno di sale, pepe e noce moscata, 150 g di formaggio grattugiato (o mozzarella), burro, timo * Per 600-650 g, utilizzare metà dose.</p> <p><b>Metodo</b> Pelare le patate e tagliarle a fette di 3 mm di spessore. Imburrare la teglia per il gratin (diametro 18 x 28 cm). Distribuire le fette di patate su un canovaccio pulito e lasciarle coperte durante la preparazione degli altri ingredienti. In un recipiente grande, mescolare il resto degli ingredienti tranne il formaggio grattugiato. Disporre le fette di patate sul piatto leggermente sovrapposte e versarvi il composto preparato. Cospargere con il formaggio grattugiato e cuocere. Infornare sulla griglia inferiore. Al termine della cottura, servire con qualche foglia di timo fresco. Dopo la cottura, lasciare riposare 2-3 minuti.</p>
H5	Patatine fritte surgelate	300-350 400-450	Distribuire uniformemente le patatine surgelate sul piatto doratore. Collocare il piatto sulla griglia inferiore. Dopo la cottura, lasciare riposare 2-3 minuti.

Alimento		Dimensione portata (g)	Istruzioni
H6	Ali di pollo surgelate	400-450 500-550	Collocare le ali di pollo surgelate (precotti e speziati) sul piatto doratore. Collocare il piatto sulla griglia superiore. Infornare. Dopo la cottura, lasciare riposare 2-3 minuti.
H7	Pollo arrosto in pezzi	500-600 900-1000	Pesare i pezzi di pollo, ungerli d'olio e aggiungere gli aromi. Collocarle uniformemente sulla griglia superiore. Quando il forno emette un segnale acustico girare il pollo e premere Avvia per continuare. Dopo la cottura, lasciare riposare 2-3 minuti.
H8	Pollo arrosto	1200-1300	Ungere il pollo con olio e aggiungere gli aromi. Collocare il pollo con il petto rivolto verso il basso al centro della griglia inferiore. Quando il forno emette un segnale acustico girare il pollo e premere Avvia per continuare la cottura. Dopo la cottura, lasciare riposare 2-3 minuti.

Alimento		Dimensione portata (g)	Istruzioni
H9	Torta di carne	500-600	<p><b>Ingredienti</b> 200 g di manzo tagliato a cubetti, 1 cucchiaio d'olio di oliva, ½ cipolla affettata, 80 g di funghi affettati, 1 cucchiaio ciascuno di prezzemolo e timo tritati, 1 cucchiaio di salsa Worcester, sale e pepe, 2 cucchiai di farina, 100 ml di brodo di carne, 120 g di pasta sfoglia pronta per l'uso, 1 tuorlo d'uovo sbattuto</p> <p><b>Metodo</b> Passare la carne di manzo nella farina, salare e pepare. Friggere in padella con l'olio mescolando di frequente fino a doratura. Aggiungere la cipolla, i funghi, il prezzemolo e il timo, la salsa Worcester e il brodo di carne e portare a bollore. Una volta che inizia a bollire, ridurre a fuoco basso per un'ora. Versare il composto per la farcitura in una teglia in ceramica e coprire con la pasta sfoglia premendone i bordi per sigillare il contenuto. Decorare con ritagli di pasta tagliati a piacere. Incidere la pasta con un taglio a croce e spennellare con tuorlo d'uovo sbattuto. Infornare sulla griglia inferiore. Dopo la cottura, lasciare riposare 2-3 minuti.</p>

Cucinare non è mai stato così facile

## Cucinare non è mai stato così facile

Alimento		Dimensione portata (g)	Istruzioni
H10	Mini quiche fatta in casa	400-500	<p><b>Ingredienti</b></p> <ul style="list-style-type: none"> <li>Frolla, sfoglia e piccola pasticceria 200 g di farina, 80 g di burro, 1 uovo</li> <li>Composto 30 g di prosciutto tagliato a dadini, 60 g di panna, 60 g di crème fraîche, 2 uova, 40 g di formaggio grattugiato, sale e pepe</li> </ul> <p><b>Metodo</b></p> <p>Per la pasta, mettere la farina, il burro e un uovo in una ciotola e impastare fino a ottenere una pasta morbida, quindi lasciarla riposare in frigorifero per 30 minuti. Stendere la pasta e rivestire con essa degli stampi metallici imburati (tipo muffin) ottenendo 6 mini quiches. Mescolare insieme la panna, i dadini di prosciutto, la crème fraîche, l'uovo e il formaggio, quindi salare e pepare e versare il composto negli stampi foderati di pasta. Infornare sulla griglia inferiore. Al termine della cottura lasciare riposare per 5 minuti.</p>

Cucinare non è mai stato così facile

### Guida alla cottura automatica

Alimento		Dimensione portata (g)	Istruzioni
A1	Lasagne surgelate	400-450	Collocare le lasagne surgelate su un piatto idoneo per la cottura in forno. Collocare il piatto sulla griglia inferiore. Dopo la cottura, lasciare riposare per 3-4 minuti.
A2	Pizza surgelata	300-350 400-450	Collocare la pizza surgelata sulla griglia inferiore. Dopo la cottura, lasciare riposare per 1-2 minuti.
A3	Piatti preconfezionati (3 componenti)	300-350 400-450	Collocare su un piatto di ceramica e coprire con pellicola per forno a microonde. Questo programma è adatto per cibi composti da tre alimenti (ad esempio, carne con salsa e contorno, come verdure, patate, riso o pasta). Dopo la cottura, lasciare riposare 2-3 minuti.
A4	Piatti preconfezionati (1 componente)	300-350 400-450	Collocare su un piatto di ceramica e coprire con pellicola per forno a microonde. Dopo la cottura, lasciare riposare 2-3 minuti.
A5	Pesce arrosto	300-400 500-600	Spennellare il pesce (trota, orata) con olio e aggiungere erbe e spezie. Collocare i pesci uno accanto all'altro (in posizione testa/coda) sulla griglia superiore. Girare non appena il forno emette un segnale acustico. Dopo la cottura, lasciare riposare 2-3 minuti.
A6	Roast Beef	800-1000 1200-1400	Ungere la carne con olio, salare e pepare. Collocare la carne sulla griglia inferiore, con il lato più grasso rivolto verso il basso. Dopo la cottura, avvolgere in un foglio di alluminio e lasciare riposare per 10-15 minuti.

Alimento		Dimensione portata (g)	Istruzioni
A7	Arrosto di maiale	800-1000 1200-1400	Ungere la carne con olio, salare e pepare. Collocare la carne sulla griglia inferiore, con il lato più grasso rivolto verso il basso. Dopo la cottura, avvolgere in un foglio di alluminio e lasciare riposare per 10-15 minuti.
A8	Petti di pollo grigliati	300-400 500-600	Sciacquare i petti di pollo, marinarli e disporli sulla griglia superiore. Girare non appena il forno emette un segnale acustico. Dopo la cottura, lasciare riposare 2-3 minuti.
A9	Filetti di salmone grigliati	300-400 500-600	Ungere i filetti di salmone con olio e aggiungere gli aromi. Disporre uniformemente i tranci di pesce sulla griglia superiore. Girare non appena il forno emette un segnale acustico. Dopo la cottura, lasciare riposare 2-3 minuti.
A10	Filetti di pesce grigliati	500-600	Ungere i filetti di pesce con olio e aggiungere gli aromi. Disporre uniformemente i filetti di pesce sulla griglia superiore. Girare non appena il forno emette un segnale acustico. Dopo la cottura, lasciare riposare 2-3 minuti.
A11	Panini surgelati	400-500	Collocare i panini surgelati sulla griglia inferiore. Dopo la cottura, lasciare riposare 1-2 minuti.
A12	Brownies	700-750	Unire la miscela, le uova, l'acqua e l'olio di girasole in un recipiente e mescolare bene. Versare il composto in una pirofila di vetro da collocare sulla griglia inferiore. Al termine della cottura lasciare riposare per 10 minuti. A piacere, aggiungere delle nocciole.

Alimento		Dimensione portata (g)	Istruzioni
A13	Verdure arrostate	200-250 300-350	Affettare le verdure fresche (ad esempio peperoni, cipolle, zucchine e funghi), ungerle d'olio e speziare. Collocarle sul piatto doratore. Collocare il piatto sulla griglia superiore. Dopo la cottura, lasciare riposare 2-3 minuti.
A14	Crocchette di patate surgelate	300-350 400-450	Distribuire uniformemente le crocchette di patate surgelate sul piatto doratore. Collocare il piatto sulla griglia inferiore. Dopo la cottura, lasciare riposare 2-3 minuti.
A15	Patatine fritte fatte in casa	300-350 400-450	Pelare le patate e tagliarle a forma di bastoncini di 10x10 mm. Lasciarle in ammollo in acqua fredda per 30 min. Asciugarle con un canovaccio, pesarle, ungerle con 5 g di olio d'oliva e speziare a piacere. Distribuire uniformemente le patatine sul piatto doratore. Collocare il piatto sulla griglia inferiore. Dopo la cottura, lasciare riposare 2-3 minuti.
A16	Patate a spicchi	300-350 400-450	Lavare le patate di dimensioni normali e tagliarle a spicchi. Ungere con olio di oliva e aggiungere gli aromi. Collocarle sul piatto doratore con il taglio rivolto verso il basso. Collocare il piatto sulla griglia superiore. Dopo la cottura, lasciare riposare 2-3 minuti.
A17	Anelli di cipolla surgelati	200-250 300-350	Distribuire uniformemente gli anelli di cipolla surgelati sul piatto doratore. Collocare il piatto sulla griglia inferiore. Dopo la cottura, lasciare riposare 2-3 minuti.

Cucinare non è mai stato così facile

## Cucinare non è mai stato così facile

	Alimento	Dimensione portata (g)	Istruzioni
A18	Gamberetti surgelati	300-350 400-450	Distribuire uniformemente i gamberetti surgelati sul piatto doratore. Collocare il piatto sulla griglia inferiore. Dopo la cottura, lasciare riposare 2-3 minuti.
A19	Anelli di totano fritti surgelati	200-250 300-350	Distribuire uniformemente gli anelli di totano surgelati sul piatto doratore. Collocare il piatto sulla griglia inferiore. Dopo la cottura, lasciare riposare 2-3 minuti.
A20	Bocconcini di pollo surgelati	300-350 400-450	Distribuire uniformemente i bocconcini di pollo surgelati sul piatto doratore. Collocare il piatto sulla griglia superiore. Dopo la cottura, lasciare riposare 2-3 minuti.
A21	Pasta per pizza	300-500	Collocare l'impasto in un recipiente di dimensioni appropriate e posizionarlo sulla griglia inferiore. Coprire con un foglio di alluminio.
A22	Impasto per torte	500-800	Collocare l'impasto in un recipiente di dimensioni appropriate e posizionarlo sulla griglia inferiore. Coprire con un foglio di alluminio.
A23	Pasta da pane	600-900	Collocare l'impasto in un recipiente di dimensioni appropriate e posizionarlo sulla griglia inferiore. Coprire con un foglio di alluminio.

Cucinare non è mai stato così facile

	Alimento	Dimensione portata (g)	Istruzioni
A24	Yogurt - Tazza piccola di ceramica	500	Distribuire uniformemente 150 g di yogurt in 5 tazze di ceramica o in vasetti di vetro (30 gr cad). Aggiungere 100 ml di latte in ogni tazza. Utilizzare latte a lunga conservazione (a temperatura ambiente; materia grassa 3,5 %). Coprire le tazze con pellicola per microonde e collocarle in cerchio sulla piastra girevole. Al termine, lasciare in frigo 6 ore prima di consumare. Per preparare il primo yogurt si consiglia di usare fermenti in polvere.
A25	Yogurt - Recipiente grande in vetro	500	Mescolare 150 g di yogurt naturale con 500 ml di latte a lunga conservazione (a temperatura ambiente; materia grassa 3,5 %). Versare uniformemente in una ciotola di grandi dimensioni. Coprire con pellicola per microonde e collocare sulla piastra girevole. Al termine, lasciare in frigo 6 ore prima di consumare. Per preparare il primo yogurt si consiglia di usare fermenti in polvere.

### NOTA

La piastra girevole non ruota durante la fermentazione dello yogurt.



## Guida allo Scongelamento

Alimento		Dimensione portata (g)	Istruzioni
d1	Carne	200-1500	Proteggere i bordi con un foglio di alluminio. Girare la carne quando il forno emette un segnale acustico. Questo programma è adatto a manzo, agnello, maiale, bistecche, costolette e carne tritata. Lasciare riposare per 20-60 minuti.
d2	Pollame	200-1500	Proteggere le zampe e la punta delle ali con un foglio di alluminio. Girare il pollame quando il forno emette un segnale acustico. Questo programma è adatto per polli interi o in porzioni. Lasciare riposare per 20-60 minuti.
d3	Pesce	200-1500	Proteggere la coda del pesce con un foglio di alluminio. Girare il pesce quando il forno emette un segnale acustico. Questo programma è adatto per pesci interi o filetti di pesce. Lasciare riposare per 20-50 minuti.
d4	Pane/ dolci	100-1000	Posizionare il pane orizzontalmente su carta da cucina e girarlo appena il forno emette un segnale acustico. Collocare il dolce su un piatto di ceramica e girarlo appena il forno emette un segnale acustico. (Il forno continua a funzionare e si arresta quando si apre lo sportello.) Questo programma è adatto per ogni tipo di pane, affettato o intero, oltre che per panini e baguette. Disporre i panini in cerchio. Questo programma è adatto per ogni tipo di dolce lievitato, biscotti, cheese cake e pasta sfoglia. Non è adatto per crostate, torte di frutta e crema né per dolci ricoperti al cioccolato. Lasciare riposare per 10-30 minuti.
d5	Frutta	100-600	Distribuire la frutta uniformemente su un piatto piano in vetro. Questo programma è adatto per ogni tipo di frutta. Lasciare riposare per 5-20 minuti.

## Cottura manuale

### Guida alla cottura a microonde

- Quando si utilizza la modalità Microonde, non utilizzare recipienti in metallo. Appoggiare sempre i recipienti degli alimenti sulla piastra girevole.
- Si consiglia di coprire gli alimenti per ottenere risultati ottimali.
- Al termine della cottura lasciare riposare il cibo nel proprio vapore.

### Verdure surgelate

- Usare un recipiente in Pyrex con coperchio.
- Mescolare le verdure due volte durante la cottura e una volta dopo la cottura.
- Aggiungere il condimento dopo la cottura.

Alimento	Dimensione portata (g)	Potenza (W)	Tempo di cottura (min.)	Tempo di riposo (min.)
Spinaci	150	600	5-7	2-3
	Aggiungere 15 ml (1 cucchiaino) di acqua fredda.			
Broccoli	300	600	8-10	2-3
	Aggiungere 30 ml (2 cucchiaini) di acqua fredda.			
Piselli	300	600	7-9	2-3
	Aggiungere 15 ml (1 cucchiaino) di acqua fredda.			
Fagiolini	300	600	7½-9½	2-3
	Aggiungere 30 ml (2 cucchiaini) di acqua fredda.			
Verdure miste (Carote, piselli, mais)	300	600	7-9	2-3
	Aggiungere 15 ml (1 cucchiaino) di acqua fredda.			
Verdure miste (alla cinese)	300	600	7½-9½	2-3
	Aggiungere 15 ml (1 cucchiaino) di acqua fredda.			

Cucinare non è mai stato così facile

## Cucinare non è mai stato così facile

### Verdure crude

- Usare un recipiente in Pyrex con coperchio.
- Aggiungere 30-45 ml di acqua fredda per ogni 250 g di cibo.
- Mescolare una volta durante la cottura e una volta dopo la cottura.
- Aggiungere il condimento dopo la cottura.
- Per una cottura più rapida si consiglia di tagliare in pezzi piccoli e uniformi.
- Cuocere tutte le verdure fresche utilizzando la piena potenza del microonde (900 W).

Alimento	Dimensione portata (g)	Tempo di cottura (min.)	Tempo di riposo (min.)
Broccoli	250	3-4	3
	500	6-7	
Suddividere in fiori di uguale grandezza. Disporre i gambi al centro			
Cavoletti di Bruxelles	250	5-6	3
	Aggiungere 60-75 ml (4-5 cucchiaini) di acqua.		
Carote	250	4-5	3
	Tagliare le carote a rondelle di uguali dimensioni.		
Cavolfiore	250	4-5	3
	500	7-8	
Suddividere in fiori di uguale grandezza. Tagliare i pezzi più grandi a metà. Disporre i gambi al centro.			
Zucchine	250	3-4	3
	Tagliare a rondelle le zucchine. Aggiungere 30 ml (2 cucchiaini) di acqua oppure una noce di burro. Cuocere fino a quando non saranno ammorbidite.		
Melanzane	250	3-4	3
	Tagliare le melanzane a fette e spruzzarle con 1 cucchiaino di succo di limone.		
Porri	250	3-4	3
	Tagliare i porri a fette spesse.		

Alimento	Dimensione portata (g)	Tempo di cottura (min.)	Tempo di riposo (min.)
Funghi	125	1-2	3
	250	2-3	
Lasciare interi i funghi piccoli e affettare quelli più grandi. Non aggiungere acqua. Spruzzarli con succo di limone. Aggiungere aromi, sale e pepe. Scolare prima di servire.			
Cipolle	250	4-5	3
	Tagliare le cipolle a fette o a metà. Aggiungere solo 15 ml (1 cucchiaino) di acqua.		
Peperoni	250	4-5	3
	Tagliare i peperoni in falde.		
Patate	250	4-5	3
	500	7-8	
Pesare le patate dopo averle pelate, quindi tagliarle a metà oppure in quattro.			
Cavolo rapa	250	5-6	3
	Tagliare il cavolo rapa a cubetti.		

## Riso e pasta

Mescolare saltuariamente durante e dopo la cottura.

Cuocere senza coperchio e incoperchiare durante il riposo. Quindi, drenare completamente l'acqua.

- **Riso:** Utilizzare un recipiente grande in Pyrex con coperchio poiché durante la cottura il riso raddoppia in volume.
- **Pasta:** Utilizzare un recipiente grande in Pyrex.

Alimento	Dimensione portata (g)	Potenza (W)	Tempo di cottura (min.)	Tempo di riposo (min.)	Istruzioni
Riso bianco (parboiled)	250	900	16-18	5	Aggiungere 500 ml di acqua fredda.
	375		18-20		Aggiungere 750 ml di acqua fredda.
Riso integrale (parboiled)	250	900	22-23	5	Aggiungere 500 ml di acqua fredda.
	375		24-25		Aggiungere 750 ml di acqua fredda.
Riso misto (riso + riso selvaggio)	250	900	17-19	5	Aggiungere 500 ml di acqua fredda.
Misto cereali (riso + cereali)	250	900	19-20	5	Aggiungere 400 ml di acqua fredda.
Pasta	250	900	11-13	5	Aggiungere 1000 ml di acqua calda.

## Riscaldamento

- Non riscaldare alimenti di grandi dimensioni, come tranci di carne per arrosto, poiché è facile che diventino troppo cotti.
- E' più sicuro riscaldare gli alimenti utilizzando bassi livelli di potenza.
- Mescolare bene o girare gli alimenti durante e dopo la cottura.
- Prestare attenzione ai liquidi e agli alimenti per bambini. Mescolare bene prima, durante e dopo la cottura con un cucchiaino di plastica o una bacchetta di vetro per evitare scottature o che la bollitura faccia fuoriuscire l'alimento. Lasciare nel forno a microonde durante il tempo di riposo. Prevedere un tempo di riscaldamento superiore rispetto a quello utilizzato per altri alimenti.
- Il tempo di riposo consigliato al termine del riscaldamento è di 2-4 minuti Per informazioni vedere la tabella sottostante.

## Liquidi

Alimento	Dimensione della portata	Potenza (W)	Tempo di cottura (min.)	Tempo di riposo (min.)
Bevande (caffè, tè, acqua)	250 ml (1 scodella)	900	1½- 2	1-2
	500 ml (2 scodelle)		3 - 3½	
Versare nelle scodelle e riscaldare senza coprire: 1 tazza al centro, 2 tazze una accanto all'altra. Lasciare nel forno a microonde durante il tempo di riposo e mescolare bene.				
Zuppa (congelata)	250 g	900	3-4	2-3
	450 g		4-5	
Versare in una fondina o in un recipiente di ceramica. Coprire con il coperchio di plastica. Mescolare bene dopo il riscaldamento. Mescolare di nuovo prima di servire.				
Stufato (congelato)	450 g	600	5½ - 6½	2-3
	Collocare lo stufato in una fondina di ceramica. Coprire con il coperchio di plastica. Mescolare di tanto in tanto durante il riscaldamento e nuovamente prima del periodo di riposo, e servire.			
Pasta al sugo (congelata)	350 g	600	4½ - 5½	3
	Collocare la pasta (per esempio spaghetti o pasta all'uovo) su un piatto piano in ceramica. Coprire con pellicola per microonde. Mescolare prima di servire.			

Cucinare non è mai stato così facile

## Cucinare non è mai stato così facile

Alimento	Dimensione della portata	Potenza (W)	Tempo di cottura (min.)	Tempo di riposo (min.)
Pasta ripiena al sugo (congelata)	350 g	600	5½ - 6½	3
	Collocare la pasta ripiena (ad esempio ravioli o tortellini) in una fondina di ceramica. Coprire con il coperchio di plastica. Mescolare di tanto in tanto durante il riscaldamento e nuovamente prima del periodo di riposo, e servire.			
Piatti preconfezionati (congelati)	450 g	600	6-7	3
	Collocare il contenuto di una confezione composta da 2-3 ingredienti congelati su un piatto di ceramica. Coprire con una pellicola per microonde.			

Alimenti per bambini e latte

Alimento	Dimensione della portata	Potenza (W)	Tempo di cottura (sec.)	Tempo di riposo (min.)
Alimenti per bambini (verdure + carne)	190 g	600	30	2-3
	Versare in una fondina di ceramica. Cuocere incoperchiato. Mescolare dopo la cottura. Lasciare riposare per 2-3 minuti. Prima di servire, mescolare bene e controllare accuratamente la temperatura.			
Pappe per bambini (cereali + latte + frutta)	190 g	600	20	2-3
	Versare in una fondina di ceramica. Cuocere incoperchiato. Mescolare dopo la cottura. Lasciare riposare per 2-3 minuti. Prima di servire, mescolare bene e controllare accuratamente la temperatura.			
Latte per bambini	100 ml	300	30-40	2-3
	200 ml		60-70	
Mescolare o agitare bene e versare in una bottiglia di vetro sterilizzata. Collocare al centro della piastra girevole. Cuocere senza coperchio. Agitare bene e lasciare riposare per almeno 3 minuti. Prima di servire, agitare bene e controllare accuratamente la temperatura.				

Cucinare non è mai stato così facile

### Scongelamento

Collocare l'alimento surgelato in un recipiente senza coperchio idoneo all'uso nel microonde. Girare l'alimento durante lo scongelamento, e drenare i liquidi ed eliminare le rigaglie dopo lo scongelamento. Per uno scongelamento più rapido, tagliare l'alimento in pezzi piccoli e avvolgerli in fogli di alluminio prima di avviare lo scongelamento. Quando la superficie esterna dell'alimento surgelato inizia ad ammorbidirsi, interrompere lo scongelamento e lasciare riposare come indicato nella tabella sottostante.

Non cambiare il livello di potenza predefinito (180 W) per lo scongelamento.

Alimento	Dimensione portata (g)	Tempo di scongelamento (min.)	Tempo di riposo (min.)	
Carne	Carne trita	250	4-6	15-30
	Braciole di maiale	500	9-11	
Collocare gli alimenti sul piatto in ceramica. Proteggere i bordi più sottili con un foglio di alluminio. Girare a metà scongelamento.				
Pollame	Pollo in pezzi	500 (2 pezzi)	12-14	15-60
	Pollo intero	1200	28-32	
Collocare i pezzi di pollo con la pelle rivolta verso il basso, e il pollo intero con il petto rivolto verso il basso su un piatto in ceramica. Proteggere le parti più sottili, come le ali e le estremità, con un foglio di alluminio. Girare a metà scongelamento.				
Pesce	Filetti di pesce	200	6-7	10-25
	Pesce intero	400	11-13	
Collocare il pesce surgelato al centro del piatto in ceramica. Disporre le parti più sottili sotto le parti più spesse. Proteggere le estremità più sottili e la coda del pesce intero con un foglio di alluminio. Girare a metà scongelamento.				

Alimento		Dimensione portata (g)	Tempo di scongelamento (min.)	Tempo di riposo (min.)
Frutta	Frutti di bosco	300	6-7	5-10
	Disporre la frutta su un piatto di vetro arrotondato (con un diametro piuttosto grande).			
Pane	Panini (ca. 50 gr cad)	2 pezzi 4 pezzi	1-1½ 2½-3	5-20
	Toast/sandwich	250	4-4½	
	Pane nero	500	7-9	
	Disporre i panini in cerchio oppure affiancati su carta da cucina al centro della piastra girevole. Girare a metà scongelamento.			

### Guida alla grigliatura

Gli elementi riscaldanti del grill sono collocati sotto il cielo della camera di cottura. Si attivano solo quando lo sportello è chiuso e la piastra girevole ruota.

Per grigliare il cibo, collocarlo sulla griglia superiore salvo diversamente indicato. Preriscaldare il grill per 2-3 minuti in modalità Grill e, salvo diversamente indicato, grigliare gli alimenti sulla griglia superiore. Al termine della cottura, estrarre le pietanze usando guanti da forno.

#### Materiali per la cottura

**Grill:** Usare recipienti ignifughi, che possono includere parti metalliche. Non utilizzare mai recipienti in plastica.

**Microonde + Grill:** Non utilizzare recipienti in metallo o plastica.

#### Tipo alimento

Costolette, salsicce, bistecche, hamburger, pancetta e fette di spalla, tranci sottili di pesce, sandwich e ogni tipo di toast farcito.

#### Grigliatura

Alimento	Dimensione della portata	Modalità	Tempo di cottura (1° lato) (min.)	Tempo di cottura (2° lato) (min.)
Fette di toast	4 pezzi (cad. 25 g)	Solo grill	3½-4½	2-2½
	Collocare le fette di toast una accanto all'altra sulla griglia superiore.			
Pomodori grigliati	2 pezzi (400 g)	300 W + Grill	6-7	-
	Tagliare i pomodori a metà. Ricoprirli di formaggio. Disporli in cerchio su un piatto in Pyrex. Collocare il piatto sulla griglia superiore. Lasciare riposare per 2-3 minuti.			
Toast pomodoro e formaggio	4 pezzi (300 g)	180 W + Grill	5-6	-
	Tostare prima le fette di pane. Collocare il toast farcito sulla griglia superiore. Lasciare riposare per 2-3 minuti			
Toast Hawaii	4 pezzi (500 g)	300 W + Grill	5-6	-
	Tostare prima le fette di pane. Collocare il toast farcito sulla griglia superiore. Lasciare riposare per 2-3 minuti.			

Cucinare non è mai stato così facile

## Cucinare non è mai stato così facile

Alimento	Dimensione della portata	Modalità	Tempo di cottura (1° lato) (min.)	Tempo di cottura (2° lato) (min.)
Patate al forno	500 g	450 W + Grill	14-16	-
	Tagliare le patate a metà. Ungerle con olio e aggiungere il prezzemolo. Collocarle in cerchio sulla griglia superiore, con il lato tagliato verso il grill.			
Mele al forno	2 mele	300 W + Grill	6-7	-
	Togliere il torsolo alle mele e farcirle con uvetta e marmellata. Ricoprirle con fettine di mandorle. Collocare le mele su un piatto in Pyrex. Collocare il piatto direttamente sulla griglia inferiore.			
Pollo arrosto	1200-1300 g	450 W + Grill 450 W + Grill	19-23	20-24
	Ungere il pollo con olio e speziare. Collocare inizialmente il pollo con il petto rivolto verso il basso, quindi terminare la cottura girando il petto verso l'alto sulla griglia inferiore. Dopo la cottura, lasciare riposare per 5 minuti.			
Pollo in pezzi	500 g (2 pezzi)	300 W + Grill	9-11	8-10
	Ungere i pezzi di pollo con olio e aggiungere gli aromi. Collocarli in cerchio sulla griglia superiore. Dopo la grigliatura, lasciare riposare per 2-3 minuti.			
Bistecche (media)	400 g (2 pezzi)	Solo grill	8-12	6-10
	Ungere le bistecche con un po' d'olio. Collocarle in cerchio sulla griglia superiore. Dopo la grigliatura, lasciare riposare per 2-3 minuti.			
Pesce arrosto	400-500 g	300 W + Grill	6-8	5½-6½
	Spennellare il pesce con olio e aggiungere erbe e spezie. Collocare due pesci uno accanto all'altro in posizione "testa-coda" sulla griglia superiore. Dopo la grigliatura, lasciare riposare per 2-3 minuti.			

Cucinare non è mai stato così facile

### Piatto doratore

Si consiglia di preriscaldare il piatto doratore sulla piastra girevole per 3-4 minuti.

Alimento	Dimensione portata (g)	Preriscaldamento		Cottura	
		Modalità	Tempo (min.)	Modalità	Tempo (min.)
Pancetta	80 (4-6 fette)	600 W + Grill	3	600 W + Grill	3-4
	Preriscaldare il piatto doratore. Collocare le fette una accanto all'altra sul piatto doratore. Collocare il piatto sulla griglia superiore.				
Pomodori grigliati	200	600 W + Grill	3	300 W + Grill	3½-4½
	Preriscaldare il piatto doratore. Tagliare i pomodori a metà. Ricoprirli di formaggio. Disporli in cerchio sul piatto e collocare quest'ultimo sulla griglia superiore.				
Patate a spicchi	250	600 W + Grill	4	450 W + Grill	8-10
	Lavare e mondare le patate. Tagliarle a spicchi o cubetti. Aggiungere olio d'oliva, erbe e spezie. Distribuire uniformemente i cubetti sul piatto. Collocare il piatto sulla griglia superiore. Girare dopo 5-7 minuti.				
Bocconcini di pollo	300	600 W + Grill	4	600 W + Grill	6-8
	Preriscaldare il piatto doratore. Spennellare il piatto con un cucchiaino d'olio. Collocare le crocchette di pollo sul piatto doratore. Collocare il piatto sulla griglia superiore. Girare dopo 4-5 minuti.				



## Guida alla modalità Hot Blast

La cottura in modalità Hot Blast rappresenta una combinazione potente di riscaldamento interno con grill e cottura ventilata ad anello con ventola laterale. L'aria calda soffia dalla parte superiore della cavità attraverso i fori nel forno. L'elemento riscaldante superiore e laterale e la ventola sulla parete laterale consentono di distribuire uniformemente l'aria calda.

Usare questa modalità per biscotti, brioches, panini e dolci così come per torte alla frutta, choux e soufflé.

Possono essere utilizzate tutti i recipienti e le stoviglie utilizzati normalmente in un forno tradizionale, come teglie e tortiere in metallo.

Alimento	Dimensione portata (g)	Modalità (°C)	Tempo di cottura (min.)
Mini Quiches/ Pizzette surgelate	250	200	9-12
	Collocare le pizzette sul piatto doratore. Collocare il piatto sulla griglia inferiore.		
Patatine al forno surgelate	300	200	13-16
	Distribuire le patatine surgelate sul piatto doratore. Collocare il piatto sulla griglia inferiore.		
Bocconcini di pollo surgelati	300	200	6-9
	Collocare le crocchette di pollo surgelate sul piatto doratore. Collocare il piatto sulla griglia superiore.		
Pizza surgelata	300	200	13-15
	Collocare la pizza surgelata sulla griglia inferiore.		
Lasagne/Gratin di pasta fatti in casa	500	180	25-30
	Preparare la pasta in una pirofila da forno. Collocare il piatto sulla griglia inferiore.		
Verdure arrostiti	300	200	6-10
	Lavare e preparare le verdure tagliandole a fette (per es. zucchine, melanzane, peperoni e zucca). Ungere con olio di oliva e aggiungere gli aromi. Collocare il piatto doratore sulla griglia inferiore.		

## Guida alla cottura ventilata

### Cottura ventilata

In modalità Cottura ventilata, l'elemento riscaldante e la ventola laterale agiscono insieme per far circolare il calore all'interno della camera di cottura. Usare questa modalità per biscotti, brioches, panini e dolci così come per torte alla frutta, choux e soufflé.

Possono essere utilizzate tutti i recipienti e le stoviglie utilizzati normalmente in un forno tradizionale, come teglie e tortiere in metallo.

### Microonde + cottura ventilata

Questa modalità combina l'energia delle microonde con l'azione dell'aria calda, una sinergia che consente di ridurre il tempo di cottura e di ottenere cibi dalla superficie dorata e croccante. Il forno offre 5 diverse modalità combinate. Usare questa modalità per cuocere ogni tipo di carne e pollame, oltre a casseruole e gratin, torte morbide e di frutta, torte ripiene e crostate, verdure arrosto, dolci e pane. Usare solo stoviglie e tegami per la cottura a microonde, in vetro, ceramica o porcellana cinese senza finiture in metallo.

Preriscaldare il grill in modalità Fast Preheat (Preriscaldamento rapido) e attendere il termine del programma. Impostare il livello di potenza e il tempo di cottura come indicato sotto. Utilizzare guanti da forno per estrarre il cibo.

Alimento	Dimensione portata (g)	Modalità	Tempo di cottura (min.)
Pizza surgelata (già pronta)	300-400	Solo 200 °C	15-17
	Collocare la pizza sulla griglia inferiore. Dopo la cottura, lasciare riposare per 2-3 minuti		
Lasagne surgelate	400	450 W + 200 °C	16-18
	Disporre su un piatto in Pyrex di dimensioni appropriate oppure lasciare il cibo nella confezione originale, verificando che sia adatta alle microonde e al calore del forno. Collocare le lasagne surgelate sulla griglia inferiore. Dopo la cottura, lasciare riposare per 2-3 minuti.		

Cucinare non è mai stato così facile

## Cucinare non è mai stato così facile

Alimento	Dimensione portata (g)	Modalità	Tempo di cottura (min.)
Roast beef/Agnello (media)	1000-1200	450 W + 160 °C	18-20 (primo lato) 15-17 (secondo lato)
	Ungere la carne con olio e spezie e aggiungere pepe, sale e paprika. Collocare la carne sulla griglia inferiore, con il lato più grasso rivolto verso il basso. Dopo la cottura, avvolgere in un foglio di alluminio e lasciare riposare per 10-15 minuti		
Panini surgelati	350 (6 pezzi)	100 W + 160 °C	6-8
	Collocare i panini in cerchio sulla griglia inferiore. Lasciare riposare per 2-3 minuti.		
Torta marmorizzata	700	Solo 180 °C	70-80
	Versare l'impasto nella piccola teglia nera rettangolare in metallo (lunghezza 25 cm). Collocare sulla griglia inferiore. Dopo la cottura, lasciare riposare per 5-10 minuti.		
Tortine	30 cad	Solo 165 °C	25-35
	Collocare un massimo di 12-15 tortine / muffin in pirottini di carta sul piatto doratore. Collocare il piatto sulla griglia inferiore. Dopo la cottura, lasciare riposare per 5 minuti.		
Croissant/panini (impasto)	200-250	Solo 200 °C	13-18
	Disporre i croissant o i panini congelati su carta da forno sulla griglia inferiore.		
Torta surgelata	1000	180 W + 160 °C	16-18
	Collocare il dolce surgelato sulla griglia inferiore. Dopo lo scongelamento e il riscaldamento lasciare riposare per 15-20 minuti.		
Gratin di patate fatto in casa	500	600 W 180 °C	5-7 (primo lato) 12-16 (secondo lato)
	Preparare il gratin in una pirofila da forno. Collocarla sulla griglia inferiore.		

Cucinare non è mai stato così facile

Alimento	Dimensione portata (g)	Modalità	Tempo di cottura (min.)
Quiche fatta in casa (media)	500-600	170 °C	40-42
	Preriscaldare il forno a 170 °C in modalità cottura ventilata. Preparare la quiche in una padella metallica di medie dimensioni da collocare sulla griglia inferiore. Vedere la ricetta nella Guida alla cottura Hot Blast automatica.		
Quiche fatta in casa (grande)	900-1000	180 W + Cottura ventilata a 170 °C	38-40
	Preriscaldare il forno a 170 °C in modalità cottura ventilata senza piatto doratore. Preparare la quiche usando il piatto doratore da collocare sulla griglia inferiore. Vedere la ricetta nella Guida alla cottura Hot Blast automatica.		

### Facile e veloce

#### Fondere il burro

Mettere 50 grammi di burro in una ciotola di vetro. Coprire con il coperchio di plastica. Riscaldare per 30-40 secondi a 900 W fino a quando il burro si è sciolto.

#### Fondere il cioccolato

Mettere 100 grammi di cioccolato in una ciotola di vetro. Riscaldare per 3-5 minuti a 450 W fino a quando il cioccolato si è sciolto. Mescolare una o due volte durante l'operazione. Utilizzare guanti da forno per estrarre il cibo!

#### Sciogliere il miele cristallizzato

Mettere 20 grammi di miele cristallizzato in una ciotola di vetro. Riscaldare per 20-30 secondi a 300 W fino a quando il miele si è sciolto.

#### Fondere la gelatina

Deporre i fogli di gelatina (10 g) per 5 minuti in acqua fredda. Collocare la gelatina in un contenitore in Pyrex. Riscaldare per 1 minuto a 300 W. Mescolare una volta sciolta.

### Cuocere la glassa (per torte e dolci)

Mescolare la glassa istantanea (circa 14 g) con 40 g di zucchero e 250 ml di acqua fredda.

Cuocere in un recipiente in Pyrex senza coperchio per 3 minuti e ½ o 4 minuti e ½ a 900 W, fino a quando la glassa diventa trasparente. Mescolare due volte durante la cottura.

### Cuocere marmellata

Mettere 600 g di frutta (ad esempio frutti di bosco misti) in un recipiente in Pyrex con coperchio. Aggiungere 300 g di zucchero e mescolare bene. Cuocere incoperchiato per 10-12 minuti a 900 W. Mescolare più volte durante la cottura. Versare direttamente in piccoli contenitori di vetro con coperchio a vite. Lasciare riposare incoperchiato per 5 minuti.

### Cuocere il budino

Aggiungere al budino in polvere zucchero e latte (500 ml) e mescolare, seguendo le istruzioni. Utilizzare un recipiente in Pyrex con coperchio. Cuocere incoperchiato per 6 minuti e ½ - 7 minuti e ½ a 900 W. Mescolare più volte durante la cottura.

### Tostare mandorle affettate

Disporre uniformemente 30 g di mandorle tagliate a fettine su un piatto di ceramica di medie dimensioni. Mescolare varie volte durante la rosolatura da 3 minuti e ½ a 4 minuti e ½ a 600 W. Lasciare riposare per 2-3 minuti in forno. Utilizzare guanti da forno per estrarre il cibo!

## Risoluzione dei problemi

E' possibile che si verifichi un problema durante l'uso del forno. In questo caso, controllare la tabella seguente e provare a utilizzare i suggerimenti. Se il problema persiste o il codice informativo permane sullo schermo, rivolgersi al Centro assistenza Samsung di zona.

### Checkpoint

Se si verifica un problema con il forno, controllare per prima cosa la tabella sottostante e provare i suggerimenti indicati.

Problema	Causa	Azione
<b>Generale</b>		
Non è possibile azionare correttamente i tasti.	Tra i tasti potrebbero essere presenti residui.	Rimuovere i residui e riprovare.
	Per modelli touch: Umidità esterna.	Asciugare l'umidità esterna.
	Blocco di sicurezza attivo.	Disattivare il Blocco di sicurezza.
L'orario non viene visualizzato.	Impostata funzione Eco (risparmio energia).	Disattivare la funzione Eco.
Il forno non funziona.	L'alimentazione non è erogata.	Verificare che l'alimentazione sia erogata.
	Lo sportello è aperto.	Chiudere lo sportello e riprovare.
	Il meccanismo che regola l'apertura dello sportello in sicurezza è coperto da residui.	Rimuovere i residui e riprovare.
Il forno si spegne durante il funzionamento.	L'utente ha aperto lo sportello per girare l'alimento in forno.	Dopo aver girato l'alimento in forno, premere nuovamente Avvia per riattivare il forno.

## Risoluzione dei problemi

Problema	Causa	Azione
Durante il funzionamento il forno si spegne.	Il forno ha continuato a funzionare in modalità cottura per un lungo periodo di tempo.	Dopo una cottura prolungata, lasciare che il forno si raffreddi.
	La ventola di raffreddamento non funziona.	Ascoltare il rumore proveniente dalla ventilazione.
	Tentare di attivare il forno a vuoto.	Collocare il cibo nel forno.
	Lo spazio di ventilazione tra il forno e le superfici limitrofe è insufficiente.	Sul pannello anteriore e posteriore del forno sono presenti aperture di ventilazione sull'ingresso e sullo scarico. Mantenere lo spazio specificato nella guida per l'installazione del prodotto.
	Sulla stessa presa elettrica sono collegate più spine.	Per il forno utilizzare una presa elettrica dedicata.
Mentre il forno è acceso si avverte un rumore e l'apparecchio non funziona.	La cottura di alimenti sigillati o l'uso di contenitori con coperchio può causare la presenza di rumori.	Non utilizzare contenitori sigillati poiché potrebbero esplodere a causa dell'espansione del contenuto.
L'esterno del forno è troppo caldo durante il funzionamento.	Lo spazio di ventilazione tra il forno e le superfici limitrofe è insufficiente.	Sul pannello anteriore e posteriore del forno sono presenti aperture di ventilazione sull'ingresso e sullo scarico. Mantenere lo spazio specificato nella guida per l'installazione del prodotto.
	Vi sono oggetti sulla superficie del forno.	Rimuovere tutti gli oggetti dalla superficie del forno.

Problema	Causa	Azione
Non è possibile aprire correttamente lo sportello.	Sono presenti residui di cibo tra lo sportello e l'interno del forno.	Pulire il forno quindi aprire lo sportello.
Il riscaldamento compresa la funzione Mantieni caldo non funziona correttamente.	Il forno potrebbe non funzionare, la quantità di cibo da cuocere potrebbe essere eccessiva oppure le stoviglie o i recipienti utilizzati non sono idonei.	Collocare una tazza d'acqua in un recipiente idoneo all'uso nel microonde quindi attivare il microonde per 1-2 minuti per verificare se l'acqua si scalda. Ridurre la quantità di cibo e riavviare la funzione. Utilizzare un recipiente per la cottura a fondo piatto.
La funzione di scongelamento non funziona.	È stato inserita una quantità eccessiva di cibo.	Ridurre la quantità di cibo e riavviare la funzione.
La luce interna è debole o non si accende.	Lo sportello è rimasto aperto per un lungo periodo di tempo.	La luce del forno potrebbe spegnersi automaticamente quando è attiva la funzione Eco. Chiudere e riaprire lo sportello o premere il tasto Annulla.
	La luce interna è coperta da residui.	Pulire l'interno del forno e riprovare.
Durante la cottura si avverte un segnale acustico.	Se si sta utilizzando la funzione di Cottura automatica, questo suono avvisa l'utente di girare l'alimento in forno per ultimare lo scongelamento.	Dopo aver girato l'alimento, premere nuovamente Avvia per riavviare il forno.
Il forno non è livellato.	Il forno è installato su una superficie irregolare.	Verificare che il forno sia installato su una superficie piana e stabile.

Problema	Causa	Azione
Durante la cottura si verificano scintille.	Sono stati utilizzati contenitori metallici per cuocere/scongellare in forno.	Non utilizzare contenitori metallici.
Quando l'alimentazione è collegata, il forno inizia subito a funzionare.	Lo sportello non è chiuso bene.	Chiudere lo sportello e riprovare.
Si avverte dell'elettricità provenire dal forno.	La messa a terra della spina o della presa non è adeguata.	Verificare che la messa a terra della spina e della presa sia adeguata.
1. Gocciolamenti. 2. Fuoriesce del vapore da una fessura dello sportello. 3. All'interno del forno rimane dell'acqua residua.	In base alla tipologia di cibo inserito in alcuni casi all'interno del forno può rimanere dell'acqua o del vapore residui. Ciò non indica un malfunzionamento del forno.	Lasciare raffreddare il forno quindi asciugare con un panno asciutto.
La luminosità all'interno del forno varia.	La luminosità cambia in base alle variazioni di potenza della funzione impostata.	Variazioni di potenza durante la cottura non sono indice di malfunzionamento. Ciò non indica un malfunzionamento del forno.
La cottura è terminata ma la ventola di raffreddamento è ancora attiva.	Per ventilare il forno, a fine cottura la ventola continua a funzionare per circa 3 minuti.	Ciò non indica un malfunzionamento del forno.

Problema	Causa	Azione
<b>Piatto girevole</b>		
Durante la rotazione, il piatto esce dalla sua sede e si ferma.	L'anello girevole è mancante o non è posizionato correttamente.	Posizionare l'anello girevole e riprovare.
Il piatto girevole viene trascinato durante la rotazione.	L'anello girevole non è posizionato correttamente, il peso degli alimenti sul piatto è eccessivo o il contenitore è troppo grande e tocca le superfici interne del forno.	Regolare la quantità di cibo e non utilizzare contenitori troppo grandi.
Il piatto girevole sfrega durante la rotazione ed è rumoroso.	Sono presenti residui di alimenti sul fondo del forno.	Rimuovere i residui di alimenti sul fondo del forno.
<b>Grill</b>		
Durante il funzionamento dal forno fuoriesce del fumo.	Durante il funzionamento iniziale, è possibile che gli elementi riscaldanti emettano del fumo al primo utilizzo del forno.	Ciò non indica un malfunzionamento; tale fenomeno scompare dopo 2-3 attivazioni del forno.
	Il cibo è posizionato sopra gli elementi riscaldanti.	Lasciare raffreddare il forno quindi rimuovere il cibo dagli elementi riscaldanti.
	Il cibo è troppo vicino al grill.	Collocare il cibo a una distanza adeguata durante la cottura.
	Il cibo non è adeguatamente preparato e/o collocato all'interno del forno.	Verificare che il cibo sia adeguatamente preparato e collocato.

## Risoluzione dei problemi

Problema	Causa	Azione
Forno		
Il forno non si scalda.	Lo sportello è aperto.	Chiudere lo sportello e riprovare.
Durante il preriscaldamento dal forno fuoriesce del fumo.	Durante il funzionamento iniziale, è possibile che gli elementi riscaldanti emettano del fumo al primo utilizzo del forno.	Ciò non indica un malfunzionamento; tale fenomeno scompare dopo 2-3 attivazioni del forno.
	Il cibo è posizionato sopra gli elementi riscaldanti.	Lasciare raffreddare il forno quindi rimuovere il cibo dagli elementi riscaldanti.
Si avverte odore di bruciato o di plastica bruciata durante l'uso del forno.	Sono stati usati contenitori di plastica o non resistenti al calore.	Usare recipienti in vetro idonei alle alte temperature.
All'interno del forno si avverte cattivo odore.	Residui di cibo o plastica si sono fusi attaccandosi sulla superficie interna del forno.	Utilizzare la funzione vapore quindi asciugare la superficie con un panno asciutto. Per eliminare ancora più rapidamente i cattivi odori collocare all'interno del forno delle fette di limone.
Il forno non cuoce correttamente.	Durante la cottura lo sportello del forno viene aperto spesso.	Se si apre di frequente lo sportello, la temperatura interna si abbassa influenzando le prestazioni di cottura.
	I comandi del forno non sono impostati correttamente	Impostare correttamente i controlli del forno e riprovare.
	Il grill o gli accessori non sono correttamente inseriti.	Inserire correttamente gli accessori.
	E' stato usato un contenitore non idoneo per tipo o grandezza.	Usare stoviglie idonee con fondo piatto.

## Codici informativi

Se il forno ha problemi di funzionamento, è possibile leggere i codici informativi visualizzati sul display. Controllare la tabella riportata sotto e provare a utilizzare i suggerimenti.

Codice	Descrizione	Azione
C-20	Il sensore di temperatura è aperto.	Scollegare la spina del cavo di alimentazione del forno e rivolgersi al centro assistenza Samsung di zona.
	Il sensore di temperatura è in corto.	
C-A1	Questo codice viene visualizzato quando il forno non riesce a rilevare l'ammortizzatore per aprire o chiudere lo sportello per 1 minuto.	
C-F0	Se non c'è comunicazione tra la scheda principale e quella secondaria MICOM.	
C-21	Questo codice appare quando la temperatura del forno è elevata. Se la temperatura si alza oltre il limite consentito durante il funzionamento di ogni modalità. (Sensore antincendio.)	Scollegare l'alimentazione per consentire il raffreddamento dell'apparecchio, quindi riavviare il forno a microonde.
C-F2		Premere <b>Stop</b> (☹) e riprovare.
C-d0	Malfunzionamento di un tasto a sfioramento.	Scollegare l'alimentazione per consentire il raffreddamento dell'apparecchio, quindi pulire il tasto. (Polvere, Acqua) Se il problema persiste, rivolgersi al Centro assistenza Samsung di zona.

## Specifiche tecniche

SAMSUNG è impegnata nel continuo miglioramento dei suoi prodotti. Le specifiche di progettazione e le istruzioni fornite in questo manuale sono soggette a modifiche senza preavviso.

Alimentazione		230 V ~ 50 Hz
Consumo di energia	Potenza massima	2950 W
	Microonde	1450 W
	Grill	2250 W
	Cottura ventilata	2500 W
	Hot blast	2750 W
Potenza in uscita		100 W / 900 W (IEC - 705)
Frequenza operativa		2450 MHz
Magnetron		OM75P (20)
Metodo di raffreddamento		Ventola di raffreddamento
Dimensioni (L x A x P)	Unità principale (maniglia inclusa)	528 x 404 x 470 mm
	Camera di cottura	400 x 219 x 396,5 mm
Volume		35 litri
Peso	Netto	Circa 28,5 kg

Si prega di notare che la garanzia Samsung NON copre le richieste di assistenza per ottenere spiegazioni sul funzionamento del prodotto, correggere una installazione non idonea o eseguire la normale pulizia o manutenzione del prodotto.

DOMANDE O COMMENTI?

NAZIONE	CHIAMARE IL NUMERO	O VISITARE IL SITO WEB
AUSTRIA	0800-SAMSUNG (0800-7267864) [Only for Premium HA] 0800-366661 [Only for Dealers] 0810-112233	<a href="http://www.samsung.com/at/support">www.samsung.com/at/support</a>
BELGIUM	02-201-24-18	<a href="http://www.samsung.com/be/support">www.samsung.com/be/support</a> (Dutch) <a href="http://www.samsung.com/be_fr/support">www.samsung.com/be_fr/support</a> (French)
DENMARK	70 70 19 70	<a href="http://www.samsung.com/dk/support">www.samsung.com/dk/support</a>
FINLAND	030-6227 515	<a href="http://www.samsung.com/fi/support">www.samsung.com/fi/support</a>
FRANCE	01 48 63 00 00	<a href="http://www.samsung.com/fr/support">www.samsung.com/fr/support</a>
GERMANY	0180 6 SAMSUNG bzw. 0180 6 7267864* (*0,20 €/Anruf aus dem dt. Festnetz, aus dem Mobilfunk max. 0,60 €/Anruf)	<a href="http://www.samsung.com/de/support">www.samsung.com/de/support</a>
ITALIA	800-SAMSUNG (800.7267864)	<a href="http://www.samsung.com/it/support">www.samsung.com/it/support</a>
CYPRUS	8009 4000 only from landline, toll free	<a href="http://www.samsung.com/gr/support">www.samsung.com/gr/support</a>
GREECE	80111-SAMSUNG (80111 726 7864) only from land line (+30) 210 6897691 from mobile and land line	
LUXEMBURG	261 03 710	<a href="http://www.samsung.com/be_fr/support">www.samsung.com/be_fr/support</a>
NETHERLANDS	088 90 90 100	<a href="http://www.samsung.com/nl/support">www.samsung.com/nl/support</a>
NORWAY	815 56480	<a href="http://www.samsung.com/no/support">www.samsung.com/no/support</a>
PORTUGAL	808 20 7267	<a href="http://www.samsung.com/pt/support">www.samsung.com/pt/support</a>
SPAIN	0034902172678	<a href="http://www.samsung.com/es/support">www.samsung.com/es/support</a>
SWEDEN	0771 726 7864 (0771-SAMSUNG)	<a href="http://www.samsung.com/se/support">www.samsung.com/se/support</a>
SWITZERLAND	0800 726 78 64 (0800-SAMSUNG)	<a href="http://www.samsung.com/ch/support">www.samsung.com/ch/support</a> (German) <a href="http://www.samsung.com/ch_fr/support">www.samsung.com/ch_fr/support</a> (French)
UK	0330 SAMSUNG (7267864)	<a href="http://www.samsung.com/uk/support">www.samsung.com/uk/support</a>
EIRE	0818 717100	<a href="http://www.samsung.com/ie/support">www.samsung.com/ie/support</a>



DE68-04321C-02