

BRAUN

Silk-épil[®] 5



Type 5390

www.braun.com

5-511

5-531

5-541



Braun Infolines

Deutsch	6
English	10
Français	16
Español	21
Português	26
Italiano	31
Nederlands	35
Dansk	39
Norsk	43
Svenska	47
Suomi	51
Polski	55
Český	60
Slovenský	64
Magyar	68
Hrvatski	72
Slovenski	77
Română (RO/MD)	81
Ελληνικά	85
Lietuvių	90
Latviski	94
Eesti	98
Български	102

DE/AT	00 800 27 28 64 63 00 800 BRAUNINFOLINE
CH	08 44 - 88 40 10
UK	0800 783 7010
IE	1 800 509 448
FR	0 800 944 802
BE	0 800 14 592
ES	901 11 61 84
PT	808 20 00 33
IT	800 440 017
NL	0 800-445 53 88
DK	70 15 00 13
NO	22 63 00 93
SE	020 - 21 33 21
FI	020 377 877
PL	801 127 286 801 1 BRAUN
CZ	221 804 335
SK	02/5710 1135
HU	(06-1) 451-1256
HR	091 66 01 777
SI	080 2822
RO	021.224.30.35
GR	210-9478700
HK	2926 2300 (Jebsen Consumer Service Centre)

Braun GmbH
Frankfurter Straße 145
61476 Kronberg/Germany
www.braun.com

www.service.braun.com



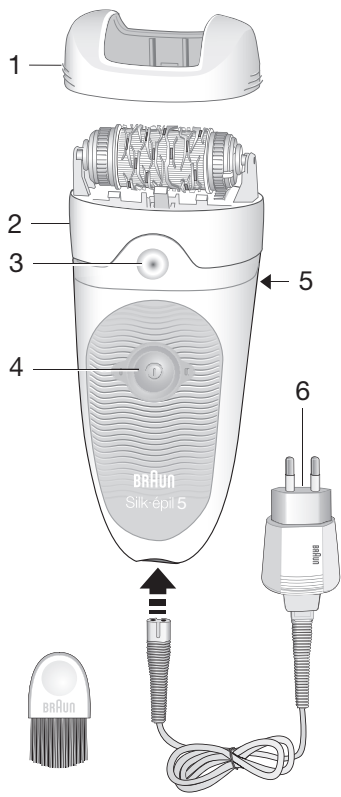

	5-511	5-531	5-541
7		✓	✓
8			✓
9		✓	

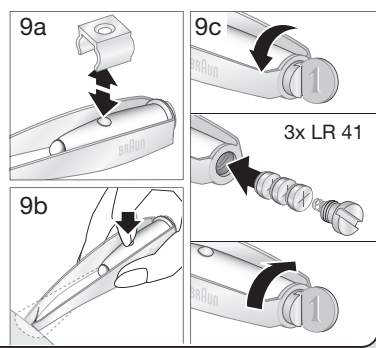
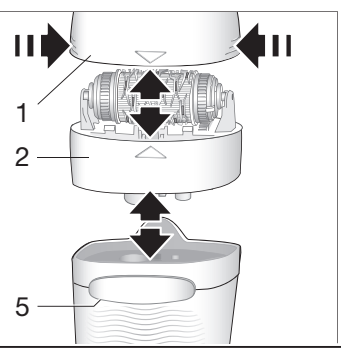

A

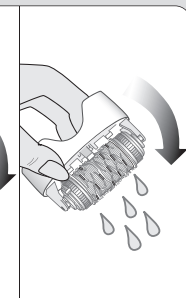
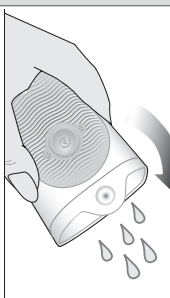
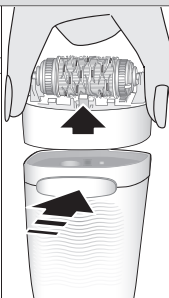
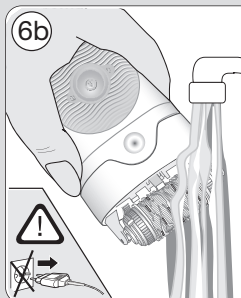
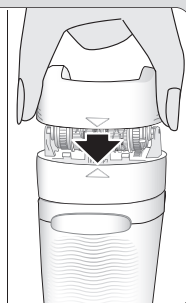
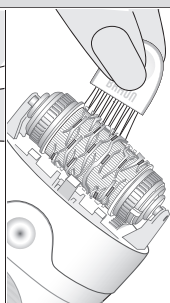
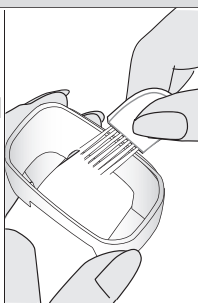
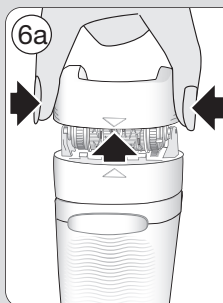
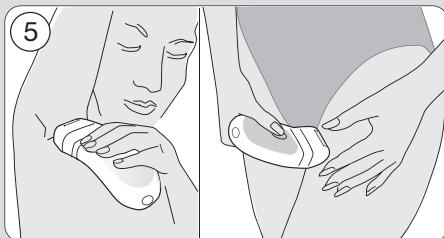
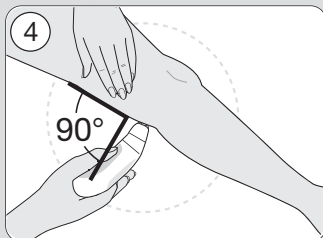
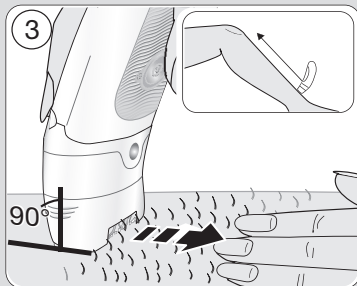
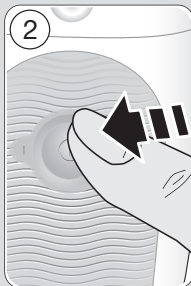
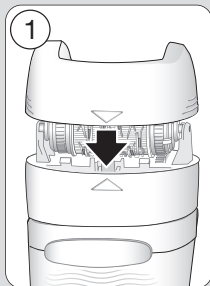

B

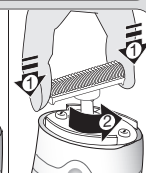
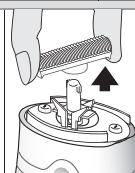
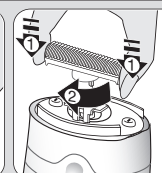
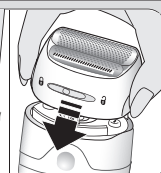
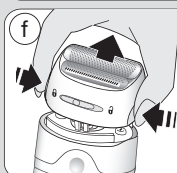
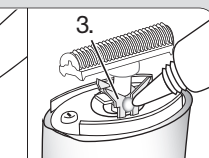
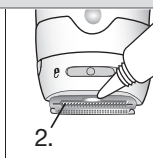
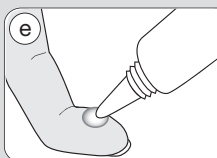
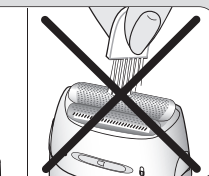
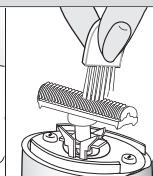
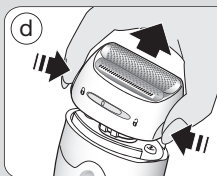
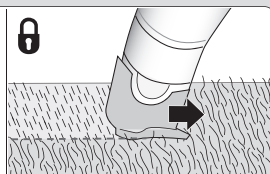
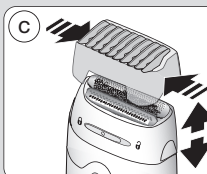
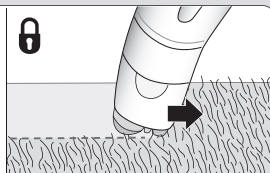
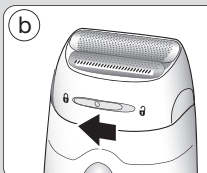
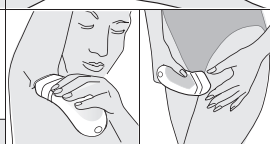
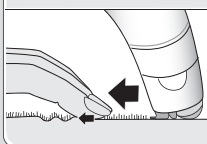
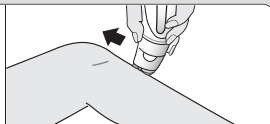
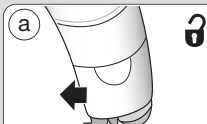
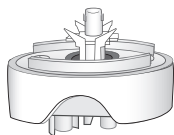

Deutsch

Bitte lesen Sie vor dem Gebrauch des Gerätes die Gebrauchsanweisung sorgfältig und vollständig durch und bewahren Sie sie auf.

Achtung

- Aus hygienischen Gründen sollten Sie das Gerät nicht gemeinsam mit anderen Personen benutzen.
- Dieses Gerät ist mit einem Spezialkabel (6) mit integriertem Netzteil für Sicherheitskleinspannung ausgestattet. Es dürfen weder Teile ausgetauscht noch Veränderungen vorgenommen werden, da sonst Stromschlaggefahr besteht. Das Spezialkabel passt sich den weltweit gängigen Wechselstromspannungen automatisch an.
-  Dieses Gerät ist geeignet für die Verwendung im Bad und in der Dusche. Aus Sicherheitsgründen kann es nur kabellos verwendet werden.
- Dieses Gerät kann von Kindern ab 8 Jahren und von Personen mit reduzierten physischen, sensorischen oder mentalen Fähigkeiten oder Mangel an Erfahrung und/oder Wissen benutzt werden, wenn sie beaufsichtigt oder bezüglich des sicheren Gebrauchs des

Gerätes unterwiesen wurden und die daraus resultierenden Gefahren verstanden haben. Kinder dürfen nicht mit dem Gerät spielen. Reinigung und Benutzer-Wartung dürfen nicht durch Kinder durchgeführt werden, es sei denn, sie sind älter als 8 Jahre und beaufsichtigt.

- Das laufende Gerät sollte nicht mit anderen Hautpartien (z. B. Wimpern, Kopfhaaren usw.), Kleidern und Schnüren in Kontakt kommen, um jede Verletzungsgefahr, ein Blockieren oder ein Beschädigen des Gerätes zu vermeiden.

Gerätebeschreibung

- 1 Aufsatz für optimalen Hautkontakt
- 2 Epilierkopf
- 3 Ladekontrollleuchte
- 4 Ein-/Aus-Schalter
- 5 Entriegelungstaste
- 6 Spezialkabel
- 7 Massageaufsatz (erhältlich für die Modelle 5-531 und 5-541)
- 8 Rasieraufsatz mit Trimmeraufsatz (erhältlich für Modell 5-541)
- 9 Beleuchtete Pinzette (erhältlich für Modell 5-531)

Aufladen

- Bitte laden Sie das Gerät vor dem Gebrauch auf. Schließen Sie das ausgeschaltete Gerät über das Spezialkabel (6) ans Netz an. Für optimale Leistung empfehlen wir, das Gerät immer im vollgeladenen Zustand zu benutzen.
- Die Ladezeit beträgt ca. eine Stunde.
- Die Ladekontrollleuchte blinkt, solange das Gerät geladen wird. Sie leuchtet konstant, wenn das Gerät voll geladen ist.

Sie können das Gerät nun kabellos verwenden. Während das Gerät verwendet wird, leuchtet die Kontrollleuchte konstant. Falls die Kontrollleuchte während der Benutzung ausgeht, ist es Zeit das Gerät erneut aufzuladen.

- Eine Akkuladung reicht für ca. 30 Minuten kabellosen Betrieb.
- Die ideale Umgebungstemperatur für das Laden, die Benutzung und Aufbewahrung des Gerätes liegt zwischen 15 °C und 35 °C. Bei erheblichen Temperaturabweichungen kann sich die Ladezeit verlängern oder die Akku-Kapazität verringern.
- Ist die Akku Lebensdauer abgelaufen, kann dieser nur vom Braun Kundendienst ausgetauscht werden.

So funktioniert das Gerät

Nutzen Sie den Ein-/Aus-Schalter (4), um das Gerät einzuschalten.

Drücken Sie ein Mal für eine sanfte Epilation (Geschwindigkeitsstufe «I»).

Drücken Sie ein zweites Mal für eine schnellere und effizientere Epilation. (Geschwindigkeitsstufe «II»).

Um den Epilierkopf abzunehmen, drücken Sie die Entriegelungstaste (5).

Epilation

Praktische Tipps

- Wenn Sie bisher noch gar nicht oder längere Zeit nicht epiliiert haben, kann es eine kurze Zeit dauern, bis sich Ihre Haut an die Epilation gewöhnt hat. Der zunächst stärker empfundene Zupfschmerz wird bei wiederholter Anwendung deutlich geringer, denn die Haut gewöhnt sich an den Prozess. Wir empfehlen im ersten Monat der Anwendung eine wöchentliche Epilation.
- Am besten epilieren Sie beim ersten Mal am Abend, damit eventuelle Hautrötungen über Nacht abklingen können. Um die Haut zu entspannen, empfehlen wir die Verwendung einer Feuchtigkeitsscreme nach der Epilation.

- Die Epilation ist leichter und angenehmer, wenn die Haare die optimale Länge von 2 bis 5 mm haben. Sind die Haare länger, empfehlen wir, zunächst zu rasieren und nach 3-5 Tagen die kürzeren, nachwachsenden Haare zu epilieren.
- Es kann vorkommen, dass dünn nachwachsende Härchen nicht an die Hautoberfläche gelangen. Die regelmäßige Verwendung eines Massageschwammes (z. B. nach dem Duschen) oder eines Körper-Peelings hilft, das Einwachsen von Härchen zu verhindern. Damit wird die obere Hautschicht entfernt und feine Haare können an die Oberfläche gelangen.

Trocken-/Nass-Anwendung

- Trocken-Anwendung: Ihre Haut muss trocken und fettfrei sein.
- Nass-Anwendung: Das Gerät kann auch auf nasser Haut und unter fließendem Wasser verwendet werden. Damit das Gerät optimal über die Haut gleiten kann, ist es wichtig, dass die Haut wirklich feucht ist. Nach jeder Nassanwendung sollte das Gerät unter fließendem Wasser abgespült werden.

So epilieren Sie (siehe Bildbereich A)

Straffen Sie Ihre Haut mit der freien Hand und stellen Sie sicher, dass Sie das Gerät so halten, dass die Epilierwalze Hautkontakt hat. Führen Sie das Gerät langsam, gleichmäßig und ohne Druck mit der Schalterseite entgegen der Haarwuchsrichtung. Der Aufsatz für optimalen Hautkontakt (1) sorgt für eine bessere Anpassung in allen Anwendungszonen. Der Massageaufsatz (7, nur bei den Modellen 5-531 und 5-541) kann anstelle des Aufsatzes (1) verwendet werden. Er entspannt die Haut und macht die Epilation angenehmer.

Epilation der Beine

Epilieren Sie die Beine von unten nach oben. Bei der Anwendung an den Kniekehlen muss das Bein immer gestreckt sein.

Epilation im Achselbereich und in der Bikinizone

Da die Epilation in diesen Körperzonen insbesondere zu Beginn besonders schmerzempfindlich ist, empfehlen wir für die ersten Anwendungen die Geschwindigkeitsstufe «1».

Vor dem Epilieren sollten Sie den entsprechenden Bereich gründlich reinigen, um Rückstände zu entfernen (z. B. Deodorant). Bei der Anwendung im Achselbereich sollten Sie den Arm nach oben strecken, so dass die Haut gestrafft ist, und das Gerät in verschiedene Richtungen führen.

Reinigung

Reinigen Sie das Gerät regelmäßig, um seine Leistung zu erhalten und für optimale hygienische Bedingungen zu sorgen. Entfernen Sie die Schutzkappe vor der Reinigung (1 oder 7).

Reinigen mit der Bürste:

Für die Reinigung der Pinzettenwalze nutzen Sie bitte die Reinigungsbürste.

Reinigen unter fließendem Wasser:

Nach jeder Nassanwendung (besonders mit Gel) reinigen Sie den Epilierkopf unter fließendem Wasser. Während des Reinigens schalten Sie den Epilierer für einige Sekunden ein. Nehmen Sie danach den Epilierkopf ab und lassen Sie diesen trocknen. Den Epilierkopf nur im trockenen Zustand wieder aufsetzen.

Informationen zur Epilation

Bei allen Formen der Haarentfernung an der Wurzel kann es zum Einwachsen von Haaren oder zu Hautreizungen (z.B. Brennen, Rötungen, Jucken) kommen, abhängig auch von Ihrem jeweiligen Haut- und Haartyp. Das sind normale Reaktionen, die auch rasch wieder abklingen. Sie können jedoch stärker auftreten, wenn Sie zum ersten Mal epilieren oder wenn Sie empfindliche Haut haben. Falls diese Hautreaktionen nach 36 Stunden noch anhalten, sollten Sie Ihren Arzt um Rat fragen. In aller Regel nehmen die Haut-



reaktionen und das Schmerzempfinden nach mehrmaliger Anwendung deutlich ab. Es kann vorkommen, dass sich die Haut durch das Eindringen von Bakterien entzündet (z. B. wenn das Gerät über die Haut gleitet). Eine gründliche Reinigung des Epilierkopfes vor jeder Anwendung reduziert weitestgehend dieses Infektionsrisiko.

Falls Sie Zweifel haben, ob Sie dieses Gerät benutzen sollen, fragen Sie bitte Ihren Arzt. In folgenden Fällen sollten Sie das Gerät nur nach ärztlichem Rat anwenden:

- bei Ekzemen, Wunden, entzündeten Hautreaktionen wie Follikulitiden (Eiterknötchen) und Krampfadern.
- im Bereich von Muttermalen.
- bei Schwächung der Abwehrkräfte Ihrer Haut, die auftreten kann bei Diabetes, Schwangerschaft, bei Vorliegen des Raynaud Syndroms, bei Blutern, Candida oder Immunschwäche.

Verwendung des Rasieraufsatzes (siehe Bildbereich **B**)

Der Rasieraufsatz (8) wurde für die schnelle und gründliche Rasur der Beine, im Achselbereich und der Bikinizone entwickelt und eignet sich zum Konturentrimmen sowie Kürzen der Haarlänge auf 5 mm. Nur auf trockener Haut und auf Stufe II verwenden.

- a Rasieren:** «» einstellen
- b Konturen trimmen:** «» einstellen
- c Kürzen auf 5 mm Länge:**
«» einstellen und die Trimmerkappe (I) aufsetzen.
- d Reinigen:** Um Beschädigungen zu vermeiden, darf die Scherfolie (II) selbst nicht mit der Bürste gereinigt werden.
- e** Die Scherteile sollten regelmäßig ca. alle 3 Monate geölt werden.
- f** Tauschen Sie den Scherfolienrahmen (II) und den Klingensblock (III) aus,

sobald die Rasierleistung nachlässt oder sich Verschleißerscheinungen zeigen. Zubehörteile sind beim Händler, Braun Kundendienst oder über www.service.braun.com erhältlich. Verwenden Sie den Rasieraufsatz nicht mit beschädigter Scherfolie.

Beleuchtete Pinzette

Achtung

- Die Pinzette ist nicht für Kinder geeignet.
- Mit der LED-Lampe nicht in die Augen leuchten.
- Kontakt mit Wasser und nassen Händen vermeiden.
- Kontrollieren Sie die Pinzette regelmäßig auf Anzeichen von Schäden. Im Schadensfall Pinzette nicht benutzen.
- Halten Sie Kinder und Haustiere fern von Batterien.
- Leere und längere Zeit benutzte Batterien können auslaufen. Zum eigenen Schutz und zum Schutz des Gerätes, entfernen Sie die Batterien rechtzeitig.
- Vermeiden Sie Hautkontakt beim Umgang mit ausgelaufenen Batterien. Batterien nicht im Feuer entsorgen.

Verwendung der Pinzette

Die Pinzette (9) eignet sich, um einzelne Haare individuell zu entfernen (z.B. Augenbrauen). Die Pinzette enthält bereits 3 Batterien und kann direkt verwendet werden. Vor der ersten Anwendung Schaltersperre entfernen (9a). Um das Licht einzuschalten drücken Sie den Ein-/Aus-Schalter (9b). Entfernen Sie die Haare immer gegen die Haarwuchsrichtung. Pinzette nicht im Bereich von Muttermalen benutzen.

Batterien wechseln (9c)

1. Öffnen Sie das Batteriefach, indem Sie den Boden mit Hilfe einer Münze gegen den Uhrzeigersinn aufdrehen.
2. Entnehmen Sie die Batterien vorsichtig und legen Sie 3 neue Batterien (Typ LR 41) mit dem Minuspol zuerst ein. Danach den Boden wieder einsetzen

und im Uhrzeigersinn drehen bis er verriegelt ist.

Umweltschutz

Dieses Gerät enthält Akkus und wiederverwertbare Elektrobauteile. Aus Umweltschutzgründen darf das Gerät nicht mit dem Hausmüll entsorgt werden, sondern bei kommunalen Recycling- bzw. Altgerätesammelstellen.



Änderungen vorbehalten.

Garantie

Als Hersteller übernehmen wir für dieses Gerät – nach Wahl des Käufers zusätzlich zu den gesetzlichen Gewährleistungsansprüchen gegen den Verkäufer – eine Garantie von 2 Jahren ab Kaufdatum. Innerhalb dieser Garantiezeit beseitigen wir nach unserer Wahl durch Reparatur oder Austausch des Gerätes unentgeltlich alle Mängel, die auf Material- oder Herstellungsfehlern beruhen. Die Garantie kann in allen Ländern in Anspruch genommen werden, in denen dieses Braun Gerät von uns autorisiert verkauft wird.

Von der Garantie sind ausgenommen: Schäden durch unsachgemäßen Gebrauch, normaler Verschleiß und Verbrauch sowie Mängel, die den Wert oder die Gebrauchstauglichkeit des Gerätes nur unerheblich beeinflussen. Bei Eingriffen durch nicht von uns autorisierte Braun Kundendienstpartner sowie bei Verwendung anderer als Original Braun Ersatzteile erlischt die Garantie.

Im Garantiefall senden Sie das Gerät mit Kaufbeleg bitte an einen autorisierten Braun Kundendienstpartner. Die Anschrift finden Sie unter www.service.braun.com oder können Sie kostenlos unter 00800/27 28 64 63 erfragen.

English

Before using the appliance, please read the usage instructions carefully and keep them for future reference.

Warning

- For hygienic reasons, do not share this appliance with other people.
- This appliance is provided with a special cord set (6) with an integrated Safety Extra Low Voltage power supply. Do not exchange or manipulate any part of it. Otherwise there is risk of electric shock. For electric specifications, please see printing on the special cord set. The special cord set automatically adapts to any worldwide AC voltage.
-  This appliance is suitable for use in a bathtub or shower. For safety reasons, it can only be operated cordless.
- This appliance can be used by children aged from 8 years and above and people with reduced physical, sensory or mental capabilities or lack of experience and knowledge if they have been given supervision or instruction concerning the safe use of the appliance and understand the hazards involved. Children shall not play with the appliance. Cleaning

and user maintenance shall not be made by children unless they are older than 8 years and supervised.

- When switched on, the appliance must never come in contact with the hair on your head, eyelashes, ribbons, etc. to prevent any danger of injury as well as to prevent blockage or damage to the appliance.

Description

- 1 Skin contact cap
- 2 Epilation head
- 3 Charging light
- 4 On/off button
- 5 Release button
- 6 Special cord set
- 7 Massage cap (available on models 5-531 and 5-541)
- 8 Shaver head with trimmer cap (available on model 5-541)
- 9 Pair of lighted tweezers (available on model 5-531)

Charging

- Before use, charge the appliance. Using the special cord set (6), connect the appliance to an electrical outlet with the motor switched off. For best performance, we recommend that you always use a fully charged appliance.
- Charging time is approximately 1 hour.
- The charging light flashes to show that the appliance is being charged. When the battery is fully charged, the charging light shines permanently. Once fully charged, use the appliance without the cord. The charging light shines during operation. If it goes off during operation, it is time to recharge the appliance.
- A full charge provides up to 30 minutes of cordless operation time.
- The best environmental temperature for charging, using and storing the appliance

is between 15 °C and 35 °C. In case the temperature is beyond this range, the charging time might be longer whereas the cordless operation time might be reduced.

- At the end of its lifetime, the rechargeable battery can only be replaced at a Braun Service centre.

How to use the appliance

Use the on/off button (4) to switch on the appliance.

Push one time for a gentle epilation (speed 1).

Push a second time for a faster and more efficient epilation (speed 2).

Push one more time to turn off the appliance.

To remove the epilation head, press the release button (5).

Epilation

Epilation tips

- If you have not used an epilator before, or if you have not epilated for a long period of time, it may take a short time for your skin to adapt to epilation. The discomfort experienced in the beginning will decrease considerably with repeated use as the skin adapts to the process. We recommend to epilate once a week during the first month of usage.
- When epilating for the first time, it is advisable to epilate in the evening, so that any possible reddening can disappear overnight. To relax the skin we recommend applying a moisturizing cream after epilating.
- Epilation is easier and more comfortable when the hair is at the optimum length of 2 to 5 mm. If hairs are longer, we recommend that you first shave and epilate the shorter, re-growing hairs after 3 to 5 days.
- Fine, re-growing hairs might not grow up to the skin surface. The regular use of

massage sponges (e.g. while showering) or exfoliation peelings helps preventing in-grown hair as the gentle scrubbing action removes the upper skin layer and fine hairs can get through to the skin surface.

Dry/wet usage

- When using the appliance on **dry** skin, your skin must be free from grease or cream.
- The appliance can be used on **wet** skin, even under running water. Make sure that the skin is very moist. In order to achieve optimum gliding conditions for the appliance, you may use a shower gel while epilating.

How to epilate (see picture section A)

Always stretch your skin while epilating. Hold the appliance at a right angle (90°) against your skin and guide it slowly and without pressure against the hair growth in the direction of the switch. The skin contact cap (1) provides a close skin contact and adapts to all body areas.

The massage cap (7, available with models 5-531 and 5-541) can be used instead of the skin contact cap (1). It stimulates the skin to make the epilation process more comfortable.

Leg epilation

Epilate your legs in an upward direction. When epilating behind the knee, keep the leg stretched out straight.

Underarm and bikini line epilation

Especially at the beginning these areas are particularly sensitive to pain.

We recommend starting with speed I. With repeated usage the pain sensation will diminish.

Before epilating, thoroughly clean the respective area to remove residue (like deodorant).

When epilating the underarm, keep your arm raised up and guide the appliance in different directions in order to catch all hairs that might grow in various directions.

Cleaning

Regularly cleaning the epilation head ensures good hygienic conditions and a reliable epilation performance. Remove the cap (1 or 7) before cleaning.

Cleaning with the brush

Thoroughly clean the tweezers element using the cleaning brush.

Cleaning under running water

After each wet usage (especially with gel), clean the epilation head under running water. During cleaning, turn on the epilator for a few seconds. Then remove the epilation head and let it dry. Re-attach the epilation head after it has dried completely.

General information on epilation

All methods of hair removal from the root can lead to in-grown hairs and irritation (e.g. itching, discomfort or reddening of the skin), depending on the condition of the skin and hair. This is a normal reaction and should quickly disappear, but may be stronger when you are removing hair from the root for the first few times or if you have sensitive skin.

If after 36 hours the skin still shows irritation, we recommend that you contact your physician.

In general, the skin reaction and the sensation of pain tend to diminish considerably with repeated use of Silk-épil.

In some cases inflammation of the skin could occur when bacteria penetrate the skin (e.g. when sliding the appliance over the skin). Thorough cleaning of the epilation head before each use will minimize the risk of infection.

If you have any doubts about using this appliance, please consult your physician. In the following cases, this appliance should only be used after prior consultation with a physician: eczema, wounds, inflamed skin reactions such as folliculitis (purulent hair follicles), varicose veins, around moles, reduced immunity of the skin, e.g. diabetes mellitus, during pregnancy, Raynaud's disease, haemophilia, immune deficiency or candida.

Shaving (see picture section B)

The shaver head (8) is designed for a fast and close shave of legs, underarms and bikini line, contour trimming and cutting hair to 5 mm length. Use the shaver head only on dry skin and with speed II.

a Shaving: Select «**8**».

b Contour trimming: Select «**8**».

c Cutting hair to 5 mm length:

Select «**8**» and put on the trimmer cap (I).

d Cleaning

Tap the shaver foil (II) on a flat surface. Do not clean it with the brush as this may damage the foil.

e The shaving parts need to be lubricated regularly every 3 months.

f Replace the foil frame (II) and cutter block (III) when you notice a reduced shaving performance. Replacements parts can be obtained from your retailer or Braun Customer Service Centres or via www.service.braun.com. Do not shave with a damaged foil.

Lighted tweezers

Caution

- The tweezers are not designed or intended to be used by children.
- Do not point the LED light into your or somebody else's eyes.
- Do not allow the tweezers to get in contact with water or wet hands.
- Inspect regularly for signs of damage and discontinue use in case of damage or defects.
- Keep button cell batteries out of reach of children and pets to avoid swallowing.
- Batteries may leak if empty or not used for a long time. In order to protect you and the appliance, remove and replace exhausted batteries in a timely manner. Do not mix new and used batteries

- Avoid skin contact whilst handling leaking batteries. Do not dispose of batteries in fire.

How to use

The tweezers (9) are intended for removing individual hairs in the face (e.g. eyebrows). They are ready for use since they include 3 button cell batteries. Remove the switch lock before first use (9a).

To turn on the light, push the on/off switch (9b). Always pull out the hair in the direction of the hair growth. Do not use the tweezers to remove hairs that grow out of moles.

Replacing the batteries (9c)

1. Use a small coin to unscrew the base of the battery compartment (turn counter-clockwise).
2. Carefully remove used batteries and insert 3 new batteries (type LR 41) with the «-» poles first. Then replace the base by screwing it clockwise onto the battery compartment.

Disposal

The products contain batteries and recyclable electronic waste. To protect the environment, do not dispose of them in the household waste, but take them to appropriate local collection points.



Subject to change without notice

Guarantee

We grant a 2 year guarantee on the product commencing on the date of purchase. Within the guarantee period we will eliminate any defects in the appliance resulting from faults in materials or workmanship, free of charge either by repairing or replacing the complete appliance at our discretion.

This guarantee extends to every country where this appliance is supplied by Braun or its appointed distributor.

This guarantee does not cover: damage due to improper use, normal wear or use as well as defects that have a negligible effect on the value or operation of the appliance.

The guarantee becomes void if repairs are undertaken by unauthorised persons and if original Braun parts are not used.

To obtain service within the guarantee period, hand in or send the complete appliance with your sales receipt to an authorised Braun Customer Service Centre (address information available online at www.service.braun.com).

For UK only:

This guarantee in no way affects your rights under statutory law.

For Australia & New Zealand only:

Warranty

In Australia, our goods come with guarantees that cannot be excluded under the Australian Consumer Law. You are entitled to a replacement or refund for a major failure and for compensation for any other reasonably foreseeable loss or damage. You are also entitled to have the goods repaired or replaced if the goods fail to be of acceptable quality and the failure does not amount to a major failure.

The benefits given by this warranty are in addition to other rights and remedies of the consumer law.

For Claims in Australia please contact:

Procter & Gamble Australia Pty Ltd
1 Innovation Road, Macquarie Park
NSW 2113
Telephone: +612 8864 5000
Facsimile: +612 8864 5574
Email: gillette@au.pgconsumers.com

For claims in New Zealand please contact:

Procter & Gamble Distributing New Zealand Limited
Unit 3, Building I, 5 Orbit Drive
Rosedale, North Shore City 0632
Auckland, New Zealand
Telephone: +649 477 6400
Facsimile: +649 477 6399
Email: gilllette@nz.pgconsumers.com

Our Warranty

This appliance is also covered by a 24 Month Replacement Warranty commencing on the date of purchase **(Our Warranty)**.

Our Warranty applies in all States and Territories of Australia and in New Zealand and is in addition to any mandatory statutory obligations imposed on Procter & Gamble Australia Pty. Ltd., its distributors and its manufacturer. Our Warranty does not purport to exclude, restrict or modify any such mandatory statutory obligations.

Our Warranty only covers defects in the appliance resulting from faults in workmanship or materials. Therefore, if your appliance becomes faulty as a result of faults in workmanship or materials, it will be exchanged by your retailer, on presentation of proof of purchase.

Our Warranty only applies to domestic or household use of this appliance and the warranty will only apply if the correct operating instructions included with this product have been followed. For any appliance replaced under this warranty, Our Warranty ends on the expiry of the warranty period that applied to the original appliance.

Our Warranty does not cover:

- A. Damage arising from improper use or operation on incorrect voltages.
- B. Breakages to shaver foils, glass jars, etc.
- C. Normal wear due to moving parts.

- D. Repairs undertaken by unauthorised service personnel or use of non genuine parts.
- E. Appliances that are outside the warranty period or are not faulty.

This appliance is not intended for use by young children or infirm persons without supervision. Young children should be supervised to ensure that they do not play with the appliance.

If the appliance is powered by a cord extension set or electrical portable outlet device these should be positioned so they are not subject to splashing or ingress of moisture.

To the extent permitted by the laws of the Commonwealth of Australia and New Zealand and applicable laws of a State or Territory of Australia, and without affecting any mandatory statutory obligations imposed by law, Our Warranty is given in exchange for any other rights you may have against Procter & Gamble Australia Pty. Ltd. or its distributors or manufacturer, whether at law, in tort (including negligence), in equity or under statute.

Please retain proof of purchase of this appliance. If you have any questions in relation to Our Warranty, please call our Consumer Service line (see below for numbers).

If you intend to make a claim please telephone our Customer Service line on the numbers set out below to obtain information about your claim and any costs associated with claiming under Our Warranty. You will bear the cost of returning your product to us.

Repairs and service

If you are sending your appliance for repair under Our Warranty, please pack the appliance adequately and send it to your nearest Service Agent, at your expense. For service or replacement parts refer to the authorised Service Agents listed overleaf. Local Service Agents may

change from time to time – in that event please contact the Consumer Service free call number below for updated local service agent details.

**Australian Consumer Service
(free call): 1 800 641 820**

**New Zealand Consumer Service
(free call): 0 800 108 909**



**Australian & New Zealand Service
Agents**

VICTORIA & TASMANIA

Statewide Services Pty Ltd trading
as J A Appliances
17-19 Hossack Avenue
Coburg North, VIC 3058
Tel. (03) 8371 9100
Fax. (03) 9355 8644
Email: jaappliances@statewideservices.
com.au

QUEENSLAND

Walters Import trading as Brisbane Appli-
ance Service Centre
449 Beaudesert Road
Moorooka QLD 4105
Tel. (07) 3277 0360
Fax. (07) 3274 2909
Email: basc@waltersimport.com.au

WESTERN AUSTRALIA

Mark 1 Appliances
Unit 1, 46 Abernethy Road
Belmont, WA 6104
Tel. (08) 9475 0911
Fax. (08) 9475 0922
Email: mark1app@iinet.net.au

NEW SOUTH WALES & ACT

Faulder Appliance Services Pty Ltd
Shop 4,
9 Evans Road,
Rooty Hill, NSW 2766
Tel. (02) 9625 3064
Fax. (02) 9625 3037
Email: fas16@bigpond.com

SOUTH AUSTRALIA & NT

Adelaide Service Centre
Shop B2,
Parkholme Shopping Centre
319 Oaklands Road, Parkholme
Adelaide, SA 5043
Tel. (08) 8357 5800
Fax. (08) 8357 5833
Email: ascpkh@adam.com.au

NEW ZEALAND

Key Service Ltd
7D Echelon Place East Tamaki
Manukau City
Auckland
New Zealand
(PO Box 38569, Howick, Auckland,
New Zealand)
Tel. (09) 916 0960
Fax. (09) 916 0970
Email: key-service-ltd@xtra.co.nz

Français

Avant d'utiliser l'appareil, merci de lire attentivement les instructions d'utilisation et de les conserver pour vous y référer ultérieurement.

Important

- Pour des raisons d'hygiène, ne partagez pas cet appareil avec d'autres personnes.
- Cet appareil est équipé d'un câble spécifique (6) avec alimentation intégrée dont la tension est très basse pour des raisons de sécurité. Ne changez ni ne manipulez aucune des pièces. Dans le cas contraire, vous risqueriez de recevoir une décharge électrique. Pour les spécifications électriques, voir inscriptions sur le câble spécifique. Le câble spécifique s'adapte automatiquement à n'importe quelle tension AC dans le monde.
-  Cet appareil peut être utilisé dans le bain comme sous la douche. Pour des raisons de sécurité, utilisez l'appareil uniquement sans fil.
- Cet appareil peut être utilisé par des enfants de 8 ans et plus et par des personnes dont les capacités physiques, sensorielles ou mentales sont réduites, ou des personnes dénuées d'expérience ou de

connaissance, si elles ont pu bénéficier, par l'intermédiaire d'une personne responsable de leur sécurité, d'une surveillance ou d'instructions préalables concernant l'utilisation de l'appareil en toute sécurité et les dangers encourus. Les enfants ne doivent pas jouer avec l'appareil. Le nettoyage et l'entretien ne doivent pas être faits par des enfants, à moins qu'ils ne soient âgés de plus de 8 ans et qu'ils ne soient sous surveillance.

- Lorsqu'il est en marche, l'appareil ne doit jamais entrer en contact avec vos cheveux, vos cils, vos rubans à cheveux, etc. afin d'éviter tout risque de blessure ainsi que tout blocage ou dommage sur l'appareil.

Description

- 1 Accessoire de contact avec la peau
- 2 Tête d'épilation
- 3 Indicateur de charge
- 4 Bouton on/off
- 5 Bouton d'éjection
- 6 Cordon d'alimentation spécial
- 7 Accessoire massage haute fréquence (disponible sur les modèles 5-531 et 5-541)
- 8 Tête de rasage avec accessoire tondeuse (disponible sur le modèle 5-541)
- 9 Pince à épiler avec lumière (disponible sur le modèle 5-531)

Charge

- Chargez l'appareil avant utilisation. Branchez le bloc moteur arrêté directement sur une prise électrique à l'aide du cordon d'alimentation spécial (6).

Pour des performances optimales, nous vous recommandons de toujours utiliser un appareil complètement chargé.

- Le temps de charge est d'environ 1 heure.
- Le voyant de charge clignote pour indiquer que l'épilateur est en charge. Lorsque la batterie est chargée, le voyant de charge s'arrête de clignoter et reste allumé. Une fois chargé, utilisez l'appareil sur batterie sans cordon. Le voyant de charge s'allume lors de l'utilisation de l'appareil. Lorsqu'il s'éteint, il est temps de recharger l'appareil.
- À pleine charge, l'autonomie de l'appareil est de 30 minutes environ.
- L'utilisation sous l'eau peut réduire l'autonomie. Nous vous recommandons de recharger l'appareil après chaque utilisation.
- La température ambiante optimale pour charger, utiliser et stocker l'appareil se situe entre 15 et 35 °C. Si la température dépasse cette fourchette, le temps de chargement peut être plus long et l'autonomie sans-fil réduite.
- À la fin de sa durée de vie, la batterie rechargeable peut être remplacée uniquement dans un Centre Service Agréé Braun.

Mise en marche

Utilisez le bouton on/off (4) pour allumer l'appareil.

Appuyez une fois pour une épilation douce (vitesse 1).

Appuyez une seconde fois pour une épilation plus rapide et plus efficace (vitesse 2).

Appuyez une nouvelle fois pour éteindre l'appareil.

Pour enlever la tête d'épilation, appuyez sur le bouton d'éjection (5).

Épilation

Quelques conseils utiles

- Si vous n'avez jamais utilisé d'épilateur auparavant, ou si votre dernière épila-

tion remonte à quelques temps, votre peau peut avoir besoin d'un peu de temps pour s'habituer à l'épilation. La sensation d'inconfort ressentie au début va s'atténuer considérablement avec l'utilisation régulière de l'appareil, le temps que la peau s'habitue au processus. Nous recommandons de s'épiler une fois par semaine pendant le premier mois d'utilisation.

- Il est recommandé de procéder à la toute première épilation le soir, afin de laisser le temps aux rougeurs éventuelles de disparaître pendant la nuit. Nous vous conseillons d'appliquer une crème hydratante pour aider la peau à se relâcher après l'épilation.
- Il est plus facile et plus confortable de s'épiler lorsque le poil mesure entre 2 et 5mm. Au-delà, nous vous recommandons d'abord de vous raser, puis de laisser repousser les poils pendant 3 à 5 jours avant de vous épiler.
- Certains poils fins à la repousse pourraient ne pas grandir jusqu'à la surface de la peau. L'utilisation régulière d'éponges massantes (par exemple après la douche) ou l'utilisation de peeling exfoliants aide à éviter les poils incarnés car l'action douce de gommage retire la couche supérieure de la peau et les poils fins peuvent alors traverser la surface de la peau.

Utilisation à sec/humide

- Lorsque vous utilisez votre épilateur sur peau sèche, assurez-vous que votre peau soit débarrassée de toute huile ou crème.
- L'appareil peut être utilisé sur peau humide, même sous la douche. Assurez-vous que votre peau soit bien humide. Pour obtenir les meilleures conditions de glisse pour l'appareil, vous pouvez utiliser du gel douche lorsque vous vous épiliez.

Comment s'épiler (voir image section A)

Assurez-vous de toujours bien étirer votre peau lors de l'épilation. Maintenez l'appa-

reil contre votre peau avec un angle droit (90°) et guidez-le avec un mouvement lent et continu sans exercer de pression, dans le sens inverse de la pousse du poil, interrupteur face à vous. L'accessoire de contact avec la peau (1) apporte un contact rapproché avec la peau et s'adapte à toutes les zones du corps. L'accessoire massage haute fréquence (7, disponible sur les modèles 5-531 et 5-541) peut être utilisé à la place de l'accessoire de contact avec la peau (1). Il stimule la peau et assure une épilation plus confortable.

Épilation des jambes

Épilez vos jambes de bas en haut. Tendez bien la peau lorsque vous vous épiliez derrière le genou.

Épilation des aisselles et du maillot

Pendant les premières épilations, ces zones sont particulièrement sensibles à la douleur. Nous vous conseillons de commencer avec la vitesse I. La douleur s'atténue avec la répétition des usages. Avant de vous épiler, lavez abondamment la zone concernée pour enlever les éventuels résidus (comme le déodorant). Quand vous vous épiliez les aisselles, gardez votre bras levé afin que votre peau soit tendue et guidez l'appareil dans différentes directions afin d'attraper les poils qui pourraient pousser dans des directions diverses.

Nettoyage

Un nettoyage régulier de la tête d'épilation assure de bonnes conditions d'hygiène et une performance d'épilation fiable. Retirez l'accessoire (1 ou 7) avant le nettoyage.

Nettoyage avec la brosse:

Nettoyez soigneusement les pincettes en utilisant la brosse de nettoyage.

Nettoyage à l'eau courante :

Après chaque utilisation en mode humide (surtout lorsque vous utilisez du gel

douche), nettoyez soigneusement la tête d'épilation sous l'eau courante. Lors du nettoyage, allumez l'épilateur quelques secondes. Puis, retirez la tête d'épilation et laissez-la sécher. Réassemblez une fois que la tête d'épilation est complètement sèche.

Informations générales sur l'épilation

Toutes les méthodes d'épilation à la racine peuvent entraîner des irritations cutanées (par exemple, démangeaison, gêne ou rougissement de la peau) en fonction de l'état de la peau et des poils. Il s'agit d'une réaction normale qui doit disparaître rapidement. Cette réaction peut être plus importante les premières fois que vous vous épiliez en retirant les poils à la racine, ou si vous avez une peau sensible. Si votre peau montre encore des signes d'irritation après 36 heures, nous vous recommandons de consulter votre médecin.

En général, la réaction de la peau et la sensation de douleur tendent à diminuer considérablement avec l'utilisation régulière de Silk-épil. Dans certains cas, une inflammation de la peau peut survenir lorsque des bactéries pénètrent sous la peau (par exemple, lorsque vous faites glisser l'appareil sur la peau). Un nettoyage minutieux de la tête d'épilation avant chaque utilisation minimise les risques d'infection.

Si vous avez des doutes concernant l'utilisation de cet appareil, consultez votre médecin. Une consultation chez le médecin est nécessaire avant toute utilisation de cet appareil dans les cas suivants : eczéma, coupures, réactions inflammatoires de la peau telles qu'une folliculite (follicules pileux purulents), varices autour de grains de beauté, immunité réduite de la peau, par exemple, en cas de diabète non insulinodépendant, de grossesse, de maladie de Raynaud, d'hémophilie, de déficit immunitaire ou de Candida.

Rasage (voir image section B)

La tête de rasage (8) est conçue pour un rasage rapide et de près des jambes, aisselles, et de la zone bikini, pour la tonte des contours et pour tondre les poils à 5 mm de longueur. Avec la tête de rasage, utilisez l'appareil seulement sur peau sèche et avec la vitesse réglée à II.

- a Rasage:** sélectionnez « I ».
- b Tonte des contours:** sélectionnez « II ».
- c Tonte des poils à 5 mm de longueur:** sélectionnez « III ». et mettez l'accessoire tondeuse (I).
- d Nettoyage:**
Tapotez la grille de rasage (II) sur une surface plane. Ne pas nettoyer avec la brosse car cela pourrait endommager la grille.
- e** Les pièces de rasage doivent être lubrifiées régulièrement tous les trois mois.
- f** Remplacez la grille (II) et le bloc couteau (III) quand vous remarquez une diminution de la performance du rasage. Les pièces de rechange sont disponibles chez les revendeurs Braun ou auprès des Centres Service Agréés Braun ou via www.service.braun.com. Ne vous rasez pas avec une grille endommagée.

Pince à épiler avec lumière

Précautions

- La pince à épiler n'est pas conçue ou prévue pour être utilisée par des enfants.
- Ne pas pointer la LED vers vos yeux ou vers les yeux d'une autre personne.
- Ne pas mettre la pince à épiler au contact de l'eau ou ne pas la manipuler avec des mains mouillées.
- Inspectez régulièrement pour identifier tout signe de dommage et cessez l'utilisation si vous repérez un dommage ou un défaut.

- Conservez les piles boutons hors de portée des enfants et des animaux pour éviter toute ingestion.
- Les piles peuvent fuir si elles sont vides ou non utilisées pendant longtemps. Afin de vous protéger ainsi que votre appareil, prenez soin de retirer et remplacer les piles usagées dans les meilleurs délais. Ne pas mélanger les piles neuves et usagées.
- Evitez tout contact avec la peau lorsque vous manipulez des piles endommagées. Ne jetez pas les piles dans le feu.

Utilisation

La pince à épiler (9) est conçue pour retirer les poils un à un (ex: sourcils). Elle est prête à être utilisée car elle inclut déjà 3 piles bouton.

Retirez l'accessoire bloquant l'interrupteur avant la première utilisation (9a).

Pour allumer la lumière, pressez le bouton on/off (9b). Retirez toujours le poil dans le sens de pousse de ce dernier. Ne pas utiliser la pince à épiler pour retirer les poils poussant sur les grains de beauté.

Remplacement des piles (9c)

1. Utilisez une petite pièce pour dévisser la base du compartiment à piles (tournez dans le sens inverse des aiguilles d'une montre).
2. Retirez avec précaution les piles usagées et insérez 3 nouvelles piles (type LR 41) avec le pôle « - » en premier. Puis, replacez la base du compartiment à piles en vissant dans le sens des aiguilles d'une montre.

Avis environnemental

Ce produit contient des batteries rechargeables et des éléments électroniques recyclables. Dans l'intérêt de la protection de l'environnement, ne jetez pas l'appareil en fin de vie avec les déchets ménagers. Vous pouvez le déposer dans un Centre Service agréé Braun ou dans l'un des points de collecte adapté.



Sujet à toute modification sans préavis.

Garantie

Nous accordons une garantie de 2 ans sur ce produit, à partir de la date d'achat.

Pendant la durée de la garantie, Braun prendra gratuitement à sa charge la réparation des vices de fabrication ou de matière en se réservant le droit de décider si certaines pièces doivent être réparées ou si l'appareil lui-même doit être échangé.

Cette garantie s'étend à tous les pays où cet appareil est commercialisé par Braun ou son distributeur exclusif.

Cette garantie ne couvre pas : les dommages occasionnés par une utilisation inadéquate, l'usure normale (par exemple, grille et bloc-couteaux) ainsi que les défauts d'usures qui ont un effet négligeable sur la valeur ou l'utilisation de l'appareil. Cette garantie devient caduque si des réparations ont été effectuées par des personnes non agréées par Braun et si des pièces de rechange ne provenant pas de Braun ont été utilisées.

Pour toute réclamation intervenant pendant la période de garantie, retournez ou rapportez l'appareil ainsi que l'attestation de garantie à votre revendeur ou à un Centre Service Agréé Braun.

Veuillez vous référer à www.service.braun.com ou appeler le 0 800 944 802 (service consommateurs – appel gratuit depuis un poste fixe) pour connaître le Centre Service Agréé Braun le plus proche de chez vous.

Clause spéciale pour la France

Outre la garantie contractuelle exposée ci-dessus, nos clients bénéficient de la garantie légale des vices cachés prévue aux articles 1641 et suivants du Code civil.

Español

Por favor, lea detenidamente las instrucciones antes de utilizar la máquina y consérvelas para futuras consultas.

Advertencias

- Por motivos de higiene, no comparta esta máquina con otras personas.
- Esta máquina está provista de un cable de alimentación especial (6) con fuente de alimentación SELV (muy baja tensión de seguridad). No intercambie ni manipule ninguna pieza. De lo contrario, hay riesgo de descarga eléctrica. Para consultar las especificaciones eléctricas, lea la impresión en el cable de alimentación especial. El cable de alimentación especial se adapta automáticamente a cualquier voltaje de CA del mundo.
-  Esta máquina es apta para su uso en la bañera o en la ducha. Por motivos de seguridad, únicamente puede utilizarse sin cable.
- Pueden hacer uso de la máquina niños de a partir de 8 años y personas con capacidades físicas, sensoriales o mentales reducidas o con falta de experiencia y conocimientos, si estas reciben supervisión o se les ha instruido con respecto al uso seguro de la máquina y

comprenden los peligros existentes. Los niños no deben jugar con la máquina. Los niños no deben realizar la limpieza ni el mantenimiento de usuario, a no ser que tengan más de 8 años y estén siendo supervisados.

- Cuando la máquina está encendida, no debe entrar nunca en contacto con el cabello de la cabeza, las pestañas, o cintas para el cabello, etc. para evitar cualquier riesgo de sufrir lesiones y que la máquina se bloquee o se originen daños en ella.

Descripción

- 1 Accesorio de contacto con la piel
- 2 Cabezal de depilación
- 3 Luz indicadora de carga
- 4 Botón de encendido/apagado
- 5 Botón de liberación
- 6 Cable de alimentación especial
- 7 Accesorio de masaje (disponible en los modelos 5-531 y 5-541)
- 8 Cabezal de afeitado con accesorio de recorte (disponible en el modelo 5-541)
- 9 Pinzas con luz (disponibles en el modelo 5-531)

Carga

- Cargue la máquina antes de usarla. Conecte la máquina apagada a una toma de corriente usando el cable de alimentación especial (6). Para obtener un funcionamiento óptimo, recomendamos que utilice la máquina siempre completamente cargada.
- La duración del proceso de carga dura aproximadamente 1 hora.
- La luz indicadora de carga parpadea como indicación de que la máquina se

está cargando. Cuando la batería está totalmente cargada, la luz indicadora de carga permanece encendida sin parpadear. Una vez que la máquina se haya cargado por completo, utilícela sin el cable. Durante el funcionamiento, la luz indicadora de carga permanece encendida. Si la luz se apaga durante el funcionamiento, es momento de recargar la máquina.

- Una carga completa proporciona hasta 30 minutos de funcionamiento inalámbrico.
- El mejor intervalo de temperatura ambiente para cargar, utilizar y guardar la máquina es de entre 15 °C y 35 °C. Si la temperatura supera el límite de este intervalo, es posible que la duración del proceso de carga sea mayor y la del funcionamiento inalámbrico sea menor.
- Al final de su vida útil, para reemplazar la batería recargable es necesario acudir a un Servicio técnico Braun.

Cómo utilizar la máquina

Encienda la máquina con el botón de encendido/apagado (4).

Pulse una vez para una depilación suave (velocidad I).

Pulse por segunda vez para una depilación más rápida y más efectiva (velocidad II).

Pulse una vez más para apagar la máquina.

Para extraer el cabezal de depilación, presione el botón de liberación (5).

Depilación

Trucos para la depilación

- Si no ha usado una depiladora antes o no se ha depilado durante un largo periodo de tiempo, es posible que la piel necesite un poco de tiempo para adaptarse a la depilación. La molestia que se experimenta al principio disminuye considerablemente con el uso repetido de la depiladora, conforme la

piel se adapta al proceso. Durante el primer mes de uso, recomendamos depilarse una vez a la semana.

- Si se va a depilar por primera vez, es aconsejable que lo haga durante las últimas horas del día para que el posible enrojecimiento desaparezca durante la noche. Para calmar la posible irritación de la piel, recomendamos la aplicación de una crema hidratante después de la depilación.
- La depilación es más fácil y cómoda cuando el vello tiene la longitud óptima de 2 a 5 mm. Si es más largo, le recomendamos que lo rasure primero y depile el vello más corto que vuelve a crecer entre 3 y 5 días más tarde.
- Es posible que el vello fino que vuelve a crecer no lo haga por encima de la superficie de la piel. El uso habitual de esponjas de masaje (p. ej., durante la ducha) o de peelings exfoliantes ayuda a evitar el crecimiento del pelo hacia adentro, ya que la suave exfoliación elimina la capa superior de la piel y el vello fino logra alcanzar la superficie.

Uso en seco/mojado

- Cuando utilice la máquina con la piel seca, asegúrese de que esta esté libre de grasa o crema.
- La máquina puede utilizarse sobre la piel húmeda, incluso bajo un chorro de agua. Asegúrese de que la piel esté muy húmeda. A fin de obtener las condiciones óptimas de deslizamiento para la máquina, puede utilizar un gel de ducha mientras se depila.

Cómo depilarse (ver imagen en la sección A)

Estire siempre la piel al depilarse. Sujete la máquina perpendicularmente contra la piel (90°) y diríjala de forma lenta y sin ejercer presión en dirección contraria al crecimiento del vello, en la dirección del interruptor. El accesorio de contacto con la piel (1) proporciona un contacto más próximo a la piel y una mejor adaptación a todas las superficies del cuerpo.

En lugar de utilizar el accesorio de contacto con la piel (1) puede usar el accesorio de masaje (7, disponible en los modelos 5-531 y 5-541). Estimula la piel y hace que la depilación sea más cómoda.

Depilación de piernas

Depile las piernas desde la parte inferior hacia arriba. Cuando se depile por detrás de la rodilla, mantenga la pierna estirada y recta.

Depilación de axilas y línea del biquini

Estas zonas son especialmente sensibles al dolor, sobre todo al principio. Recomendamos empezar con la velocidad I. Con el uso repetido irá disminuyendo la sensación de dolor.

Antes de depilarse, limpie completamente la zona correspondiente para eliminar residuos (como desodorante).

Cuando se depile las axilas, mantenga el brazo elevado y dirija la máquina en diferentes direcciones para llegar a todos los vellos que pueden crecer de forma no uniforme.

Limpeza

Limpiar de forma regular el cabezal de depilación garantiza las mejores condiciones de higiene y un rendimiento fiable de la máquina. Retire el accesorio (1 o 7) antes de limpiar el cabezal.

Limpeza con la escobilla

Limpie bien la parte del rodillo depilador con la escobilla.

Limpeza bajo el chorro de agua

Después de cada uso en húmedo, especialmente si utilizó gel, limpie el cabezal de depilación bajo el chorro de agua.

Durante la limpieza, encienda la depiladora durante unos segundos. A continuación, extraiga el cabezal de depilación y déjelo secar. Cuando el cabezal de depilación se haya secado completamente, vuelva a sujetarlo a la máquina.

Información general sobre la depilación

Todos los métodos de eliminación del vello de raíz pueden ocasionar el crecimiento

del vello hacia adentro y provocar irritación (p. ej., picor, molestia o enrojecimiento de la piel) dependiendo del estado de la piel y del vello. Esta es una reacción normal y suele desaparecer rápidamente, pero es posible que sea más intensa cuando se elimina el vello de raíz las primeras veces o si se tiene una piel sensible.

Si la piel aún presenta irritación pasadas 36 horas, le recomendamos que lo consulte con su médico.

Por lo general, la reacción de la piel y la sensación de dolor suelen disminuir considerablemente con el uso repetido de la Silk-épil. En algunos casos, podría producirse inflamación de la piel cuando las bacterias penetran en ella (p. ej., al pasar la máquina sobre la piel). La limpieza en profundidad del cabezal de depilación después de cada uso minimizará el riesgo de infección.

Si tiene alguna duda sobre el uso de esta máquina, consulte con su médico. En los siguientes casos, consulte con un médico antes de utilizar la máquina: eccema, eczema, heridas, reacciones de inflamación de la piel como foliculitis (folículos filosos purulentos), varices, zonas circundantes a lunares, reducción de la capacidad inmunológica de la piel como diabetes mellitus, durante el embarazo, enfermedad de Raynaud, hemofilia, inmunodeficiencia o candidiasis.

Funcionamiento del cabezal de afeitado (ver imagen en la sección B)

El cabezal de afeitado (8) permite un afeitado rápido y a ras de piel de las piernas, las axilas y la línea del biquini, así como el recorte de contornos y el recorte del vello a 5 mm de longitud. Utilice el cabezal de afeitado únicamente con la piel seca y con el ajuste de velocidad II.

a Afeitado: seleccione «».

b Recorte de contornos: seleccione «».

c Recorte del vello a 5 mm de longitud: seleccione «**6**» y coloque el accesorio de recorte (I).

d Limpieza:

Ponga la lámina de afeitado (II) en una superficie plana. No limpie la lámina de afeitado con la escobilla, ya que esto podría dañarla.

e Los componentes de afeitado deben lubricarse cada 3 meses.

f Sustituya la estructura de la lámina (II) y el bloque de cuchillas (III) cuando note que la calidad del afeitado disminuye. Puede adquirir las piezas de recambio en su distribuidor, en los Centros de Atención al Cliente Braun o a través de www.service.braun.com. No se afeite con una lámina dañada.

Pinzas con luz

Precaución

- Las pinzas no están diseñadas para ser utilizadas por niños.
- No dirija la luz LED a sus ojos ni a los ojos de otra persona.
- No deje que las pinzas se mojen ni las utilice con las manos mojadas.
- Revíselas con frecuencia para detectar cualquier desperfecto, y deje de utilizarlas si observa algún daño o defecto.
- Mantenga las pilas de botón lejos del alcance de niños o animales domésticos para evitar que se las traguen.
- Las pilas pueden perder su líquido si están agotadas o no se usan durante mucho tiempo. Para proteger su salud y proteger la máquina, retire y sustituya las pilas que estén agotadas. No mezcle las pilas nuevas con pilas usadas.
- Evite el contacto con la piel cuando manipule pilas que estén perdiendo líquido. No arroje las pilas al fuego.

Instrucciones de uso

La función de las pinzas (9) es depilar el pelo de forma individual (p. ej., de las cejas). Están listas para comenzar a utili-

zarlas, ya que vienen con 3 pilas de botón incluidas.

Retire el bloqueo del interruptor antes de usarlas por primera vez (9a).

Para encender la luz, pulse el interruptor de encendido/apagado (9b). Tire del pelo siempre en la dirección de su crecimiento. No utilice las pinzas para depilar pelo que crece en lunares.

Cómo sustituir las pilas (9c)

1. Utilice una moneda pequeña para desenroscar la tapa del compartimento de las pilas (gírela en el sentido contrario a las agujas del reloj).
2. Retire con cuidado las pilas usadas e inserte las 3 pilas nuevas (tipo LR 41) con los polos negativos «-» hacia adentro. A continuación vuelva a colocar la tapa del compartimento de las pilas enroscándola en el sentido de las agujas del reloj.

Eliminación

Estos productos contienen pilas y residuos electrónicos reciclables.

Para proteger el medioambiente, no los deseche junto con los residuos domésticos, sino en los puntos locales de recogida.



Sujeto a modificaciones sin previo aviso.

Garantía

Braun concede a este producto 2 años de garantía a partir de la fecha de compra. Dentro del periodo de garantía, subsanaremos, sin cargo alguno, cualquier defecto del aparato imputable tanto a los materiales como a la fabricación, ya sea reparando, sustituyendo piezas, o facilitando un aparato nuevo según nuestro criterio.

La garantía no ampara averías por uso indebido, funcionamiento a distinto voltaje del indicado, conexión a un enchufe inadecuado, rotura, desgaste normal por el uso que causen defectos o una disminución en el valor o funcionamiento del producto.

La garantía perderá su efecto en caso de ser efectuadas reparaciones por personas no autorizadas, o si no son utilizados recambios originales de Braun.

La garantía solamente tendrá validez si la fecha de compra es confirmada mediante la factura o el albarán de compra correspondiente.

Esta garantía tiene validez en todos los países donde este producto sea distribuido por Braun o por un distribuidor asignado por Braun.

En caso de reclamación bajo esta garantía, diríjase al Servicio de Asistencia Técnica de Braun más cercano:
www.service.braun.com.

Solo para España

Servicio al consumidor: Para localizar a su Servicio Braun más cercano o en el caso de que tenga Vd. alguna duda referente al funcionamiento de este producto, le rogamos contacte con el teléfono de este servicio 901 11 61 84.

Português

Antes de usar o aparelho, leia com atenção as instruções de utilização e guarde-as para consulta futura.

Aviso

- Por motivos de higiene, não partilhe este aparelho com outras pessoas.
- Este aparelho é disponibilizado com um conjunto especial de cabos (6) com uma fonte de alimentação integrada de Baixa Tensão de Segurança Extra. Não troque nem manipule nenhuma das suas partes. Se o fizer, há o risco de choque elétrico. Para obter as especificações elétricas, veja as instruções impressas no conjunto especial de cabos. Este conjunto adapta-se automaticamente a qualquer tensão CA mundial.
-  Este aparelho pode ser utilizado no banho ou no duche. Por motivos de segurança, nessas circunstâncias, só poderá ser utilizado sem fios.
- Este aparelho pode ser utilizado por crianças com idade igual ou superior a 8 anos e por pessoas com capacidades físicas, sensoriais ou mentais reduzidas, ou com falta de experiência e de conhecimentos, desde que sejam supervi-

sionadas ou tenham recebido instruções sobre como utilizar o aparelho em segurança, e se tiverem compreendido os perigos envolvidos. As crianças não devem brincar com o aparelho. A limpeza e a manutenção do aparelho só pode ser feita por crianças com idade superior a 8 anos e que estejam a ser supervisionadas.

- Quando ligado, o aparelho nunca deve entrar em contacto com o seu cabelo, pestanas, laços, etc., para evitar qualquer risco de acidente e para impedir que o aparelho fique bloqueado ou se danifique.

Descrição

- 1 Acessório de contacto com a pele
- 2 Cabeça de depilação
- 3 Luz de carregamento
- 4 Botão ligar/desligar
- 5 Botão para desenganche
- 6 Conjunto especial de cabos
- 7 Acessório de massagem (disponível nos modelos 5-531 e 5-541)
- 8 Cabeça de corte com acessório aparador (disponível no modelo 5-541)
- 9 Conjunto de pinças com luz (disponível no modelo 5-531)

Carregamento

- Antes de usar o aparelho, carregue a bateria. Com o aparelho desligado, utilize o conjunto especial de cabos (6) para o ligar a uma tomada elétrica. Para um melhor desempenho, recomendamos que utilize sempre o aparelho quando estiver totalmente carregado.
- O tempo de carregamento é de aproximadamente uma hora.

- A luz de carregamento piscará para indicar que o aparelho está a carregar. Quando a bateria estiver completamente carregada, a luz de carregamento fica continuamente acesa. Depois de carregado por completo, use o aparelho sem o cabo. A luz de carregamento mantém-se acesa quando estiver a utilizar o aparelho. Se esta luz se apagar enquanto estiver a usar o aparelho, está na hora de o recarregar.
- Uma carga completa proporciona até 30 minutos de autonomia sem fios.
- A melhor temperatura ambiente para o carregamento, utilização e armazenamento do aparelho situa-se entre os 15 °C e os 35 °C. Caso a temperatura seja diferente dos valores indicados, o tempo de carregamento poderá ser maior e a autonomia do aparelho sem fios poderá ser menor.
- No final do seu ciclo de vida, a bateria recarregável só poderá ser substituída no Centro de Atendimento da Braun.

Como utilizar o aparelho

Utilize o botão ligar/desligar (4) para ligar o aparelho.

Carregue uma vez para uma depilação delicada (velocidade 1).

Carregue uma segunda vez para uma depilação mais rápida e eficaz (velocidade 2).

Carregue mais uma vez para desligar o aparelho.

Para remover a cabeça de depilação, pressione o botão para desencaixe (5).

Depilação

Conselhos úteis

- Se nunca usou uma depiladora ou se já não se depila há algum tempo, a sua pele vai precisar de algum tempo para se adaptar à depilação. O desconforto sentido no início diminuirá consideravelmente com o uso repetido, à medida que a pele se adapta ao processo.

Recomendamos que faça a depilação uma vez por semana durante o primeiro mês de utilização.

- Ao depilar-se pela primeira vez, é aconselhável fazê-lo à noite, para que qualquer eventual vermelhidão ou irritação da pele desapareça durante a noite. Para relaxar a pele, recomendamos que aplique um creme hidratante depois da depilação.
- A depilação é mais fácil e confortável quando os pelos atingem o comprimento ideal de 2 a 5 mm. Se os pelos estiverem mais compridos, recomendamos que faça primeiro uma depilação de corte e que depile os pelos mais pequenos passados três a cinco dias.
- Na fase de crescimento, os pelos mais finos poderão não conseguir chegar à superfície da pele. O uso regular de esponjas de massagem (por exemplo, enquanto toma banho) ou de peelings de esfoliação ajuda a prevenir a formação de pelos encravados, pois a ação da esfoliação suave remove a camada superior da pele, deixando os pelos finos chegarem à superfície.

Utilização a seco/no banho

- Quando utiliza o aparelho na pele seca, esta não deve ter vestígios de creme ou de substâncias gordurosas.
- O aparelho pode ser utilizado na pele molhada, mesmo sob água corrente. Certifique-se de que a sua pele está bastante humedecida. Para obter os melhores resultados de deslizamento do aparelho, pode utilizar um gel de duche enquanto faz a depilação.

Como depilar-se (ver imagem na secção A)

Estique sempre a pele ao fazer a depilação. Segure o aparelho num ângulo correto (90°) contra a sua pele e guie-o com um movimento lento e contínuo, sem exercer pressão, no sentido contrário ao do crescimento dos pelos e na direção do botão. O acessório de contacto com a pele (1) proporciona um contacto mais próximo

com a pele e uma melhor adaptação a todas as áreas do corpo. Pode utilizar o acessório de massagem (7, disponível nos modelos 5-531 e 5-541) em vez do acessório de contacto com a pele (1). Estimula a pele, tornando o processo de depilação mais confortável.

Depilação das pernas

Depile as suas pernas no sentido ascendente. Ao depilar os pelos na zona posterior do joelho, mantenha a perna esticada e direita.

Depilação das axilas e virilhas

Sobretudo no início, estas áreas são particularmente sensíveis a uma sensação de desconforto. Por isso, recomendamos que comece por utilizar a velocidade I. Com o uso repetido, esta sensação diminuirá.

Antes de se depilar, limpe muito bem a área respetiva para eliminar quaisquer resíduos (como desodorizante).

Ao depilar as axilas, mantenha o braço levantado, de modo a que a pele fique esticada, e guie o aparelho em diferentes direções, de modo a depilar todos os pelos que possam crescer em diferentes direções.

Limpeza

A limpeza regular da cabeça de depilação garante boas condições de higiene e um bom desempenho na depilação. Remova os acessórios (1 ou 7) antes de limpar.

Limpeza com o pincel

Limpe cuidadosamente o conjunto das pinças utilizando o pincel de limpeza.

Limpeza sob água corrente

Depois de cada utilização no banho (especialmente se utilizar gel de duche), limpe cuidadosamente a cabeça de depilação sob água corrente. Durante a limpeza, ligue a depiladora por alguns segundos. Depois remova a cabeça de depilação e deixe-a secar. Volte a colocar a cabeça de depilação depois de esta ter secado completamente.

Informações gerais sobre depilação

Todos os métodos de remoção de pelos pela raiz podem levar à formação de pelos encravados e ao aparecimento de irritações na pele (por exemplo, comichão, desconforto e vermelhidão da pele), dependendo do estado da pele e dos pelos. Esta é uma reação normal que deverá desaparecer rapidamente, mas que poderá ser mais acentuada quando se removem pelos pela raiz durante as primeiras sessões de depilação ou quando se tem a pele sensível.

Se, passadas 36 horas, a pele ainda apresentar irritação, recomendamos que contacte o seu médico.

Em geral, a reação da pele e a sensação de desconforto tendem a diminuir consideravelmente com a utilização repetida da Silk-épil. Em alguns casos, pode ocorrer a inflamação da pele quando as bactérias penetram na pele (por exemplo, ao deslizar o aparelho sobre a pele). A limpeza completa da cabeça de depilação antes de cada utilização minimizará o risco de infeção.

Se tiver alguma dúvida sobre a utilização deste aparelho, consulte previamente o seu médico. Só deverá utilizar este aparelho depois de consultar o seu médico em caso de: eczema, feridas, reações inflamatórias da pele, tais como foliculite (inflamação purulenta dos folículos), varizes, em áreas próximas de verrugas, ou em situações de imunidade reduzida da pele como, por exemplo, em caso de diabetes mellitus, durante a gravidez, com síndrome de Raynaud, hemofilia, imunodeficiência ou candidíase.

Corte de superfície

(ver imagem da secção B)

A cabeça de corte (8) foi desenhada para aparar rapidamente e na perfeição os pelos das pernas, axilas, virilhas e contornos, e para cortar os pelos até um comprimento de 5 mm. Só deve utilizar a

cabeça de corte na pele seca e com a velocidade II.

a Corte de superfície: Selecione «».

b Aparador de contornos:

Selecione «».

c Corte de pelos até um comprimento de 5 mm: Selecione «» e coloque o acessório aparador (I).

d Limpeza

Bata levemente com a lâmina de corte (II) numa superfície plana. Não a limpe com o pincel, pois ao fazê-lo pode danificar a lâmina.

e As peças de corte precisam de ser lubrificadas regularmente de 3 em 3 meses.

f Substitua a estrutura da lâmina (II) e o bloco de corte (III) quando notar um desempenho reduzido. As peças de substituição podem ser obtidas junto do seu revendedor ou do Centro de Atendimento ao Cliente da Braun, ou em www.service.braun.com. Não utilize a cabeça de corte se esta estiver danificada.

Pinças com luz

Atenção

- O conjunto de pinças não foi concebido nem pensado para ser utilizado por crianças.
- Não aponte a luz LED para os seus olhos nem para os olhos de terceiros.
- Não permita que o conjunto de pinças entre em contacto com água e não o utilize com as mãos molhadas.
- Verifique regularmente sinais de danos e interrompa a utilização em caso de danos ou de defeitos.
- Mantenha as pilhas fora do alcance das crianças e dos animais, para evitar que estes as engulam.
- As pilhas podem derramar líquido se estiverem vazias ou após um longo

período de inutilização. Para se proteger a si e ao aparelho, remova e substitua as pilhas gastas regularmente.

Não misture pilhas novas e usadas.

- Evite o contacto com a pele quando mexer em pilhas com derrames. Não queime as pilhas.

Como utilizar

As pinças (9) devem ser utilizadas na remoção de pelos individualmente (como, por exemplo, nas sobrancelhas). Estão prontas a usar, já que incluem três pilhas. Remova o interruptor de bloqueio antes da primeira utilização (9a).

Para acender a luz, carregue no interruptor para ligar/desligar (9b). Remova sempre o pelo na direção do crescimento do pelo. Não utilize as pinças para remover pelos que crescem a partir de sinais.

Substituir as pilhas (9c)

1. Utilize uma moeda pequena para desafusar a base do compartimento para pilhas (gire no sentido contrário ao dos ponteiros do relógio).
2. Remova cuidadosamente as pilhas usadas e introduza três pilhas novas (tipo LR 41) com os polos «-» voltados para baixo. Coloque novamente a base, aparafusando-a no compartimento das pilhas com movimentos no sentido dos ponteiros do relógio.

Eliminação

Este produto contém baterias recarregáveis e lixo eletrónico reciclável. A fim de proteger o meio ambiente, por favor não elimine o produto juntamente com o lixo doméstico. No final da sua vida útil, coloque-o num dos pontos de recolha ou reciclagem previstos para esse fim.



Sujeito a alterações sem aviso prévio

Garantia

Os nossos produtos dispõem de uma garantia de 2 anos a partir da data de compra. Qualquer defeito do aparelho imputável, quer aos materiais, quer ao fabrico, que torne necessário reparar, substituir peças ou trocar de aparelho dentro de período de garantia não terá custos adicionais.

A garantia não cobre avarias por utilização indevida, funcionamento a voltagem diferente da indicada, ligação a uma tomada de corrente eléctrica incorrecta, ruptura, desgaste normal por utilização que causem defeitos ou diminuição da qualidade de funcionamento do produto.

A garantia perderá o seu efeito no caso de serem efectuadas reparações por pessoas não autorizadas ou se não forem utilizados acessórios originais Braun.

A garantia só é válida se a data de compra for confirmada pela apresentação da factura ou documento de compra correspondente.

Esta garantia é válida para todos os países onde este produto seja distribuído pela Braun ou por um distribuidor Braun autorizado.

No caso de reclamação ao abrigo de garantia, dirija-se ao Serviço de Assistência Técnica Oficial Braun mais próximo: www.service.braun.com.

Só para Portugal

Apoio ao consumidor: Para localizar o seu Serviço Braun mais próximo, no caso de surgir alguma dúvida relativamente ao funcionamento deste produto, contacte-nos por favor pelo telefone 808 20 00 33.

Italiano

Prima di usare il prodotto, leggere attentamente le istruzioni e conservarle per una possibile consultazione futura.

Importante

- Per motivi igienici, non condividere questo apparecchio con altre persone.
- Questo apparecchio è provvisto di un cavo elettrico speciale con una funzione integrata di fornitura elettrica a basso voltaggio. Non cambiare o manipolare alcuna sua parte. Altrimenti potrebbe esserci il rischio di shock elettrico.
-  Questo apparecchio è adatto per un'utilizzo durante il bagno o la doccia. Per ragioni di sicurezza può essere utilizzato solamente con il filo non attaccato alla corrente.
- Questo apparecchio può essere utilizzato da bambini di età superiore agli 8 anni e da persone con capacità fisiche, sensoriali o mentali ridotte o da persone inesperte o non informate, purché abbiano ricevuto supervisione o istruzioni riguardante l'utilizzo sicuro dell'apparecchio e comprendano i rischi inerenti. I bambini non devono giocare con l'apparecchio. La pulizia e la manutenzione non devono

essere eseguite da bambini, a meno che non abbiano un'età superiore agli 8 anni e siano sorvegliati..

- Quando è acceso, l'apparecchio non deve mai venire a contatto con capelli, ciglia, nastri per capelli, etc. per evitare ogni pericolo e per non danneggiare l'apparecchio stesso.

Descrizione

- 1 Cappuccio Skin contact
- 2 Testina epilatrice
- 3 Luce di ricarica
- 4 Pulsante on/off
- 5 Pulsante di sgancio
- 6 Set speciale di cavi
- 7 Cappuccio massaggiante (disponibile sui modelli 5-531 e 5-541)
- 8 Testina rasoio con cappuccio regolatore (disponibile sul modello 5-541)
- 9 Paio di pinzette illuminate (disponibili sul modello 5-531)

Ricarica

- Caricare l'apparecchio prima di utilizzarlo. Usando il set speciale di cavi (6), collegare l'apparecchio a una presa elettrica con il motore spento. Per prestazioni ottimali, si raccomanda di usare sempre un apparecchio completamente carico.
- La ricarica richiede circa 1 ora.
- La luce di ricarica lampeggia per indicare che l'apparecchio è sotto carica. Quando la batteria è completamente carica, la luce di ricarica diventa fissa. Una volta completata la ricarica, usare l'apparecchio senza il cavo, La luce di ricarica lampeggia durante l'operazione. Se si spegne, è arrivato il momento di ricaricare l'apparecchio.
- Una ricarica completa fornisce 30 minuti di uso cordless.

- La temperatura migliore per la ricarica, l'uso e la conservazione dell'apparecchio è tra i 15 °C e i 35 °C. Se la temperatura effettiva è molto lontana da questo intervallo, la ricarica potrebbe richiedere più tempo e il funzionamento senza fili potrebbe essere ridotto.
- Alla fine del suo ciclo di vita, la batteria ricaricabile può essere sostituita presso un centro di assistenza Braun.

Come usare l'apparecchio

Usare il pulsante on/off (4) to per accendere l'apparecchio.

Premerlo una volta per un'epilazione delicata (velocità 1).

Premerlo una seconda volta per un'epilazione più rapida ed efficiente (velocità 2).

Premerlo un'altra volta per spegnere l'apparecchio.

Per rimuovere la testina epilatrice, premere il pulsante di sgancio (5).

Epilazione

Come usare l'apparecchio

- Se non avete mai utilizzato un epilatore o se non eseguite un'epilazione da molto tempo, la vostra pelle potrebbe aver bisogno di un po' di tempo per adattarsi all'epilazione. L'iniziale sensazione di fastidio diminuirà considerevolmente utilizzando l'apparecchio ripetutamente nel tempo permettendo alla pelle di adattarsi al processo.
- Se si utilizza l'epilatore per la prima volta, si consiglia di utilizzarlo di sera in modo che l'eventuale rossore sparisca durante la notte. Per rilassare la pelle, si raccomanda di applicare una crema idratante dopo l'epilazione.
- L'epilazione è più semplice e confortevole quando i peli hanno una lunghezza compresa tra 0,5 e 5 mm. Se i peli sono più lunghi si consiglia di radersi e di epilarsi dopo una ricrescita tra i 3 e i 5 giorni.
- I peli che ricrescono fini potrebbero non crescere in superficie. L'uso regolare di

spugne da massaggio (ad es. durante la doccia) o i peeling esfolianti aiutano a prevenire i peli incarniti, perché l'azione di sfregamento delicato rimuove lo strato superiore dell'epidermide permettendo ai peli fini di fuoriuscire in superficie.

Uso a secco/con acqua

- Quando si usa l'apparecchio sulla pelle asciutta, la pelle La vostra pelle deve essere priva di residui oleosi o di creme.
- L'apparecchio può essere usato sulla pelle bagnata, anche sotto l'acqua corrente. Assicurarsi che la pelle sia ben bagnata. Per ottenere una scorrevolezza ottimale dell'apparecchio, è possibile usare un gel doccia durante l'epilazione.

Come epilarsi (vedi immagine sezione A)

Tenere sempre la pelle ben tesa durante l'epilazione. Tenere l'apparecchio alla giusta angolazione (90°) rispetto alla pelle e muovere il dispositivo con un movimento lento, continuo e senza pressione in direzione contraria alla crescita del pelo in direzione dell'interruttore. Il cappuccio skin contact (1) fornisce un contatto più profondo con la pelle e si adatta a tutte le aree del corpo.

Il cappuccio massaggiante (7, disponibile con i modelli 5-531 e 5-541) può essere usato al posto del cappuccio skin contact (1). Stimola la pelle per rendere il processo di epilazione più confortevole.

Epilazione delle gambe

Epilare le gambe partendo dal basso e salendo. Per epilare la zona dietro al ginocchio tenere la gamba dritta.

Epilazione sotto le ascelle e nella zona bikini

Queste zone sono particolarmente sensibili al dolore, soprattutto all'inizio. Si raccomanda di iniziare con la velocità I. La sensazione di dolore comunque diminuisce con l'utilizzo ripetuto. Prima dell'epilazione pulite completamente le rispettive zone per rimuovere qualsiasi residuo (come il deodorante).

Durante l'epilazione delle ascelle, tenere il braccio sollevato in modo che la pelle sia tesa e muovere l'apparecchio in diverse direzioni per catturare tutti i peli che potrebbero crescere in direzioni differenti.

Pulizia

La pulizia regolare della testina epilatrice garantisce buone condizioni igieniche e prestazioni di epilazione affidabili. Prima della pulizia, rimuovere il cappuccio (1 o 7).

Pulizia con la spazzolina

Pulire accuratamente le pinzette usando una spazzolina.

Pulizia sotto l'acqua corrente

Dopo ogni utilizzo in acqua (soprattutto con gel), pulire la testina epilatrice sotto l'acqua corrente. Durante la pulizia, accendere l'epilatore per qualche secondo. Rimuovere la testina epilatrice e lasciarla asciugare. Quando sarà asciutta completamente, riattaccare la testina epilatrice.

Informazioni generali sull'epilazione

Tutti i metodi di rimozione dei peli alla radice possono causare irritazione (ad es. prurito, fastidio e arrossamento della pelle) a seconda della condizione della pelle e dei peli. Questa reazione è normale e dovrebbe sparire rapidamente, ma potrebbe essere più forte se ci si epila per le prime volte o se si ha una pelle particolarmente sensibile. Se dopo 36 ore la pelle appare ancora irritata, si raccomanda di consultare il proprio medico. In generale la reazione della pelle e la sensazione di dolore tendono a diminuire considerevolmente con l'utilizzo ripetuto di Silk-épil. In alcuni casi l'infiammazione della pelle si verifica quando i batteri penetrano nella pelle (ad es. facendo scorrere l'apparecchio sulla pelle).

La pulizia accurata della testina epilatrice prima di ogni utilizzo ridurrà al minimo il rischio di infezione.

In caso di dubbi sull'utilizzo di questo dispositivo, consultare il proprio medico. Nei seguenti casi, questo dispositivo deve essere utilizzato solo dopo aver consultato

un medico: eczema, ferite, infiammazioni della pelle quali follicolite (follicolite purulenta) e vene varicose intorno a noi, immunità ridotta della pelle ad es. a seguito di diabete mellito, gravidanza, malattia di Raynaud, emofilia, immunodeficienza o candida.

Rasatura (vedi immagine sezione **B**)

La testina rasoio (8) è progettata per una rasatura veloce e precisa delle ascelle e della zona bikini, per regolare i contorni e tagliare i peli ad una lunghezza di 5 mm. Utilizzare la testina rasoio solo sulla pelle asciutta e alla velocità II.

a Rasatura: selezionare «».

b Regolazione dei contorni: selezionare «».

c Taglio dei peli a 5 mm: selezionare «» e inserire il cappuccio regolatore (I) sulla testina rasoio.

d Pulizia: non pulire la lamina (II) con la spazzolina perché potrebbe danneggiarsi.

e I componenti del rasoio devono essere lubrificati regolarmente ogni 3 mesi.

f Sostituire la lamina (II) e il blocco lame (III) quando si nota un peggioramento delle prestazioni di rasatura. Le parti di ricambio sono acquistabili presso il proprio rivenditore, i centri di assistenza Braun o sul sito web www.service.braun.com. Non radersi con una lamina danneggiata.

Pinzette illuminate

Attenzione

- Le pinzette non sono progettate o studiate per essere usate dai bambini.
- Non puntare la luce a LED negli occhi di qualcun altro.
- Non lasciare che le pinzette entrino in contatto con l'acqua o con le mani bagnate.

- Ispezionarle regolarmente per individuare segni di danneggiamento e interrompere l'uso in caso di danni o difetti.
- Tenere le batterie a bottone fuori dalla portata dei bambini e degli animali per evitare l'ingestione.
- Le batterie possono perdere, quando vuote, o se restano inutilizzate per lungo tempo. Per proteggere se stessi e l'apparecchio, rimuovere e sostituire le batterie scariche regolarmente.
- Evitare il contatto con la pelle mentre si maneggiano batterie danneggiate. Non gettare le batterie nel fuoco.

Come usarle

Le pinzette (9) sono studiate per rimuovere peli singoli (ad es. dalle sopracciglia). Poiché contengono 3 batterie a bottone, sono pronte all'uso.

Al primo utilizzo, rimuovere il blocco dell'interruttore (9a).

Per accendere la luce, premere il pulsante on/off (9b). Strappare sempre i peli nella direzione di crescita. Non usare le pinzette per rimuovere peli che crescono sui nei.

Sostituzione delle batterie (9c)

1. Usare una moneta per svitare la base dello scomparto batterie (girare in senso antiorario).
2. Rimuovere con cura le batterie usate e inserire 3 batterie nuove (tipo LR 41) con i poli «-» verso il basso. Quindi posizionare la base avvitandola in senso orario sulla batteria.

Smaltimento

Questo prodotto contiene batterie ricaricabili e rifiuti elettronici riciclabili. Nel rispetto dell'ambiente non gettare le batterie usate insieme ai normali rifiuti domestici, ma riconsegnarli agli appositi centri di raccolta.



Garanzia

Braun fornisce una garanzia valevole per la durata di 2 anni dalla data di acquisto.

Nel periodo di garanzia verranno eliminati, gratuitamente, i guasti dell'apparecchio conseguenti a difetti di fabbrica o di materiali, sia riparando il prodotto sia sostituendo, se necessario, l'intero apparecchio.

Tale garanzia non copre: danni derivanti dall'uso improprio del prodotto, la normale usura conseguente al funzionamento dello stesso, i difetti che hanno un effetto trascurabile sul valore o sul funzionamento dell'apparecchio.

La garanzia decade se vengono effettuate riparazioni da soggetti non autorizzati o con parti non originali Braun.

Per accedere al servizio durante il periodo di garanzia, è necessario consegnare o far pervenire il prodotto integro, insieme allo scontrino di acquisto, ad un centro di assistenza autorizzato Braun.

Contattare www.service.braun.com o il numero 800 440 017 per avere informazioni sul Centro di assistenza autorizzato Braun più vicino.

Soggetto a modifica senza preavviso.

Nederlands

Lees voor gebruik zorgvuldig de gebruiksaanwijzing en bewaar deze voor toekomstige raadpleging.

Waarschuwing

- Deel dit apparaat niet met andere mensen omwille van hygiënische redenen.
- Bij dit apparaat wordt een speciale snoerset (6) geleverd met een geïntegreerde extra laag voltage veiligheids spanningstoevoer. Vervang geen onderdelen aan dit snoer en voer er geen reparaties op uit in verband met risico op elektrische schokken. Voor de elektrische specificaties zie de geprinte tekst op de speciale snoerset. Deze speciale snoerset past zich automatisch aan elk wereldwijd AC voltage aan.

-  Dit apparaat is geschikt voor gebruik in bad of onder de douche. Uit veiligheidsoverwegingen kan het dan uitsluitend snoerloos worden gebruikt.
- Dit apparaat mag worden gebruikt door kinderen vanaf 8 jaar en ouder en door mensen met verminderde lichamelijke, zintuigelijke of mentale capaciteiten of gebrek aan ervaring en kennis, mits ze onder supervisie staan of goed inge-

licht zijn over het veilig gebruik van het apparaat en op de hoogte zijn van de mogelijke risico's.

- Wanneer het apparaat ingeschakeld is, mag het nooit in contact komen met uw hoofdhaar, wimpers, linten etc. om mogelijke verwondingen te voorkomen en om te voorkomen dat het apparaat niet geblokkeerd of beschadigd raakt.

Omschrijving

- 1 Huidcontactkap
- 2 Epileerhoofd
- 3 Oplaadlampje
- 4 aan-/uitknop
- 5 Ontgrendelingsknop
- 6 Speciale snoerset
- 7 Massagekap (verkrijgbaar bij de modellen 5-531 and 5-541)
- 8 Scheerhoofd met tondeusekap (verkrijgbaar bij model 5-541)
- 9 Pincet met lampje (verkrijgbaar bij mode 5-531)

Opladen

- Laad het apparaat voor gebruik op. Gebruik hiervoor de speciale snoerset (6) en steek de stekker van het uitgeschakelde apparaat in een stopcontact. Gebruik altijd een volledig opgeladen apparaat voor de beste prestatie.
- De oplaadtijd bedraagt ongeveer 1 uur.
- Wanneer het oplaadlampje knippert, betekent dat dat het apparaat opgeladen wordt. Als de batterij volledig opgeladen is, zal het lampje ononderbroken branden. Volledig opgeladen kunt u het apparaat snoerloos gebruiken. Het oplaadlampje blijft branden wanneer het apparaat werkt. Wanneer het lampje dooft tijdens

het epilieren, is het tijd om het apparaat opnieuw op te laden.

- Een volledige oplaadbeurt zorgt voor tot 30 minuten snoerloos epilieren.
- De beste omgevingstemperatuur voor opladen, gebruiken en opbergen van het apparaat ligt tussen de 15 °C en 35 °C. Wanneer de temperatuur hoger of lager is, kan het opladen langer gaan duren, terwijl de werkingstijd juist korter kan worden.
- De oplaadbare batterij kan aan het einde van zijn levensduur alleen vervangen worden bij een Braun Service centre.

Hoe het apparaat te gebruiken

Gebruik de aan-/uitknop (4) om het apparaat aan te zetten.

Druk eenmaal voor een zachte epilatie (snelheid 1).

Druk een tweede maal voor een snellere en efficiëntere epilatie (snelheid 2)

Druk nogmaals om het apparaat uit te schakelen.

Druk op de ontgrendelingsknop (5) om het epilatiehoofd te verwijderen,

zijn. Wanneer de haartjes langer zijn, is het aanbevolen om ze eerst af te scheren en ze pas 3 tot 5 dagen daarna, wanneer ze op de optimale lengte zijn aangegroeid, te epilieren.

- Fijne, teruggroeiende haartjes kunnen onder het huidoppervlak blijven. Regelmatig gebruik van massagesponzen (bijv. tijdens het douchen) of exfoliërende crèmes helpt ingegroeide haartjes voorkomen. Door de zachte scrubbewegingen wordt de bovenste huidlaag verwijderd en kunnen de haartjes door het huidoppervlak heen.

Droog/nat gebruik

- Wanneer u het apparaat op een droge huid gebruikt, moet de huid schoon zijn, dus vrij van olie of crème.
- Het apparaat kan op een natte huid gebruikt worden en zelfs onder stromend water. Zorg ervoor dat de huid zeer vochtig is. Om het apparaat optimaal over de huid te kunnen laten glijden, kunt u tijdens het epilieren een douchegeel gebruiken.

Epilieren

Epileertips

- Indien u nog nooit een epilator gebruikt hebt, of lange tijd niet meer geëpileerd heeft, zal het wellicht enige tijd duren voor uw huid gewend is aan het epilieren. Het oncomfortabele gevoel in het begin zal na regelmatig gebruik aanzienlijk verminderen naarmate de huid went aan het proces. Wij adviseren om tijdens de eerste maand van gebruik eenmaal per week te epilieren.
- Wanneer u voor het eerst epileert, kunt u dat het beste 's avonds doen. Eventuele roodheid van de huid kan dan 's nachts wegtrekken. Breng na het epilieren een vochtinbrengende crème aan om de huid te kalmeren.
- Epilieren wordt gemakkelijker en voelt comfortabeler aan wanneer de haartjes op een optimale lengte van 2 tot 5 mm

Hoe te epilieren (zie afbeelding sectie A)

Rek de huid altijd een beetje op tijdens het epilieren. Houdt het apparaat in een rechte hoek (90°) tegen de huid en beweeg het langzaam en zonder druk uit te oefenen tegen de haargroeirichting in in de richting van de aan-/uitknop. De huidcontactkap (1) zorgt voor een goed huidcontact en past zich aan alle regionen van het lichaam aan. De massagekap (7, verkrijgbaar bij de modellen 5-531 en 5-541) kan in plaats van de huidcontactkap (1) gebruikt worden. Hij stimuleert de huid zodat het epilieren comfortabeler aanvoelt.

Epilieren van de benen

Epileer uw benen in opwaartse richting. Houd het been gestrekt wanneer u achter de knie epileert

Epilieren van oksels en bikinilijn

Zeker in het begin zijn deze regionen erg gevoelig voor pijn. Begin daarom altijd op

snelheid 1. Bij herhaaldelijk gebruik zal de pijnsensatie verminderen.

Reinig de huid grondig om bijv. deodorant-resten te verwijderen, alvorens te epileren. Houd uw arm bij het epileren van de oksel omhoog en beweeg het apparaat in verschillende richtingen om haartjes die in verschillende richtingen groeien te pakken te krijgen.

Reinigen

Regelmatig reinigen van het epileerhoofd zorgt voor goede hygiënische omstandigheden en een betrouwbare werking van het apparaat. Verwijder voor het reinigen de kap (1 of 7)

Reinigen met het borsteltje

Reinig het element met de pincetjes grondig met het reinigingsborsteltje.

Reinigen onder stromend water

Reinig het epileerhoofd na elk nat gebruik (zeker wanneer u douchegel heeft gebruikt) onder stromend water. Zet het apparaat tijdens het afspoelen enkele seconden aan. Verwijder daarna het epileerhoofd en laat het apparaat drogen. Zet het epileerhoofd er weer op wanneer het apparaat volledig droog is.

Algemene informatie over epileren

Afhankelijk van de conditie van de huid en de haartjes kunnen alle manieren van ontharing vanaf de wortel leiden tot ingegroeide haartjes en irritatie (bijv. jeuk, ongemak of een rode huid). Dit zijn normale reacties die snel zouden moeten verdwijnen, maar die in sterkere mate kunnen optreden wanneer u voor de eerste keer deze ontharingsmethode toepast of wanneer u een gevoelige huid heeft.

Wanneer de huid na 36 uur nog steeds geïrriteerd is, raadpleeg dan uw huisarts. Over het algemeen zou de huidreactie en de pijnsensatie aanzienlijk moeten verminderen na regelmatig gebruik van de Silk-épil. In sommige gevallen kan de huid ontstoken raken wanneer bacteriën de huid binnendringen (bijv. door het over de

huid bewegen van het apparaat). Grondig reinigen van het epileerhoofd voor elk gebruik, minimaliseert het risico op infectie.

Wanneer u twijfels hebt over het gebruik van dit apparaat, raadpleeg dan uw huisarts. In de volgende gevallen mag het apparaat uitsluitend gebruikt worden na consultatie bij een arts: eczeem, wondjes, ontstekingsreacties zoals folliculitis (zwerende follikels), spataderen, rondom modervlekken, bij verminderde immuniteit van de huid, bijv. diabetes mellitus, tijdens zwangerschap, de ziekte van Raynaud, hemofilie, immuundeficiëntie of candida.

Scheren (zie afbeelding sectie B)

Het scheerhoofd (8) is speciaal ontworpen voor snel en glad scheren van benen, oksels en bikinilijn, het trimmen van contouren en het afkorten van de haartjes tot een lengte van 5 mm. Gebruik het scheerhoofd uitsluitend op een droge huid en op snelheid II.

a Scheren: Selecteer «».

b Het trimmen van contouren: selecteer: «».

c Afkorten van de haartjes tot 5mm: Selecteer: «» en zet de tondeusekap (I) op het apparaat.

d Reinigen

Klop het scheerblad (II) uit op een plat oppervlak. Niet reinigen met het borsteltje. Dit kan het folie beschadigen.

e De scheeronderdelen dienen elke 3 maanden gesmeerd te worden.

f Vervang het scheerbladframe (II) en het scheerblok (III) wanneer u merkt dat het apparaat slechter presteert. Vervangonderdelen kunnen aangeschaft worden bij uw verkooppunt, bij de Braun Klantenservicecentra of via www.service.braun.com. Niet scheren met een beschadigd scheerblad.

Pincet met lampje

Waarschuwing

- De pincet is niet onworpen of bedoeld voor gebruik door kinderen.
- Richt het LEDlicht niet in uw eigen ogen of in de ogen van iemand anders.
- Laat de pincet niet in contact komen met water of natte handen.
- Controleer de pincet regelmatig op beschadiging en gebruik hem niet wanneer hij beschadigd of kapot is.
- Houd de knoopcel batterijen buiten bereik van kinderen en huisdieren om inslikken te voorkomen.
- De batterijen kunnen gaan lekken wanneer ze leeg zijn of lang niet gebruikt worden. Verwijder en vervang oude batterijen regelmatig om uzelf en het apparaat te beschermen. Gebruik nooit oude en nieuwe batterijen tegelijkertijd.
- Vermijd huidcontact wanneer u lekende batterijen hanteert. Gooi de batterijen niet in het vuur.

Hoe te gebruiken

De pincet (I) is bedoeld om individuele haartjes (van bijv. wenkbrauwen) te verwijderen. Hij bevat 3 knoopcelbatterijen en is dus klaar voor gebruik. Verwijder voor het eerste gebruik de vergrendeling van de knop (9a). Druk op de aan-/uitknop (9b) om het lampje aan te zetten. Trek de haartjes er altijd in de haargroerichting uit. Gebruik de pincet niet om haartjes die uit een moedervlek groeien te verwijderen.

Het vervangen van de batterijen (9c).

1. Gebruik een muntje om het dekseltje van het batterijvakje los te schroeven (tegen de klok in draaien).
2. Verwijder voorzichtig de batterijen en zet er 3 nieuwe batterijen (type LR 41) in met de «-» polen naar onderen gericht. Zet het dekseltje terug door het met de klok mee op het batterijvakje te schroeven.

Afval

Deze producten bevatten batterijen en recycleerbaar elektronisch afval. Gooi ze om het milieu te beschermen niet bij het restafval, maar breng ze naar een inzamelingspunt bij u in de buurt.



Kan zonder voorafgaande kennisgeving worden veranderd

Garantie

Op dit produkt verlenen wij een garantie van 2 jaar geldend vanaf datum van aankoop. Binnen de garantieperiode zullen eventuele fabricagefouten en/of materiaalfouten gratis door ons worden verholpen, hetzij door reparatie, vervanging van onderdelen of omruilen van het apparaat. Deze garantie is van toepassing in elk land waar dit apparaat wordt geleverd door Braun of een officieel aangestelde vertegenwoordiger van Braun.

Beschadigingen ten gevolge van onoordeelkundig gebruik, normale slijtage en gebreken die de werking of waarde van het apparaat niet noemenswaardig beïnvloeden vallen niet onder de garantie. De garantie vervalt bij reparatie door niet door ons erkende service-afdelingen en/of gebruik van niet originele Braun onderdelen.

Om gebruik te maken van onze service binnen de garantieperiode, dient u het complete apparaat met uw aankoopbewijs af te geven of op te sturen naar een geautoriseerd Braun Customer Service Centre: www.service.braun.com.

Bel 0 800 44 55 388 voor een Braun Customer Service Centre bij u in de buurt.

Dansk

Læs brugervejledningen omhyggeligt, før apparatet tages i brug, og behold den til senere brug.

Advarsel

- Af hygiejniske grunde bør du ikke dele dette apparat med andre.
- Apparatet er forsynet med en specialledning (6) med integreret strømforsyning og ekstra lav spænding for større sikkerhed. Ingen dele må udskiftes eller manipuleres. I modsat fald risikerer man at få elektrisk stød. Elektriske specifikationer findes på specialledningen. Specialledningen tilpasses automatisk alle vekselstrømspændinger.
-  Dette apparat kan anvendes i badet eller brusebadet. Af sikkerhedsmæssige grunde må det kun anvendes ledningsfrit.
- Dette apparat kan anvendes af børn fra 8 år og personer med nedsatte fysiske, sansemæssige eller mentale evner eller manglende erfaring eller viden, hvis de er under opsyn og får instruktioner om sikker brug af apparatet og forstår den involverede fare. Børn må ikke lege med apparatet. Rengøring og brugervedligeholdelse må ikke udføres af børn, med mindre

de er over 8 år og er under opsyn.

- Når apparatet er tændt, må det aldrig komme i kontakt med hovedhår, øjenvipper, hårbånd, etc. for at undgå fare for skader på brugeren, samt at apparatet blokeres eller beskadiges.

Beskrivelse

- 1 Top til hudkontakt
- 2 Epilatorhoved
- 3 Opladningslys
- 4 Tænd/sluk-knap
- 5 Udløserknap
- 6 Specialledning
- 7 Massagesystem (på modellerne 5-531 og 5-541)
- 8 Barberhoved med trimmer (på model 5-541)
- 9 Pincetter med lampe (på model 5-531)

Opladning

- Oplad apparatet før brug. Apparatet tilsluttes en stikkontakt med specialledningen (6). Apparatet skal være slukket. For at opnå det bedste resultat anbefaler vi, at du altid bruger et fuldt opladet apparat.
- Opladningstiden er cirka 1 time.
- Opladningslyset blinker grønt for at vise, at apparatet er under opladning. Når batteriet er fuldt opladet, lyser opladningslyset konstant. Når apparatet er fuldt opladet, bruges det uden ledning. Opladningslyset lyser under brug. Når opladningslyset blinker, betyder det, at det er tid at oplade apparatet.
- En fuld opladning giver op til 30 minutters ledningsfri brug.
- Den bedste temperatur for opladning, brug og opbevaring af apparatet er mellem 15 °C og 35 °C. Hvis temperaturen er meget højere eller lavere end dette, kan opladningstiden blive længere, mens den ledningsfri brug bliver kortere.

- I slutningen af sin levetid, må det genopladelige batteri kun udskiftes på et Braun Servicecenter.

Brug af apparatet

Tryk på start/stop-knappen (4) for at tænde for apparatet.

Tryk én gang for skånsom epileringshastighed (hastighed 1)

Tryk to gange for en hurtigere og mere effektiv epilering (hastighed 2)

Tryk endnu en gang for at slukke apparatet.

Tryk på udløserknappen (5) for at skifte epilatorhoved.

Epilering

Epileringstips

- Hvis du ikke tidligere har anvendt en epilator, eller hvis du ikke har epilert huden i en længere periode, kan det tage lidt tid, inden huden vænner sig til epilering. Det ubehag, du føler i begyndelsen, bliver betydeligt mindre ved gentaget brug, idet huden vænner sig til processen. Vi anbefaler at du epilere 1 gang om ugen den første måned.
- I begyndelsen anbefales det at epilere om aftenen, så en eventuel rødme kan fortage sig i nattens løb. Efter endt epilering anbefales det at bruge en fugtighedscreme.
- Epilering er nemmere og mere bekvemt, når hårene har den optimale længde på mellem 2 og 5 mm. Hvis hårene er længere, anbefaler vi, at du først barberer dig og epilere de kortere, udvoksede hår 3 til 5 dage senere.
- Nydudvoksede, fine hår kan have svært ved at bryde igennem hudoverfladen. Regelmæssig brug af massagesvamp (fx efter badet) eller eksfolierende peelingcreme er med til at forhindre, at hår gror indad, da de blide skrubbemovgelser fjerner det øverste hudlag, så de fine hår kan bryde igennem hudoverfladen.

Tørt/vådt brug

- Tør brug: huden skal være helt tør og fri for fedt eller creme.
- Apparatet kan bruges på våd hud, også under rindende vand. Sørg for at huden er meget fugtig. For at få apparatet til at glide lettere kan du bruge en showergel.

Sådan epilere du (se del A)

Stræk altid huden ud under epilering.

For at opnå et optimalt resultat skal apparatet holdes i en lige vinkel (90°) mod huden, og det bevæges uden tryk mod hårets vokseretning i retning mod afbryderen. Toppen til hudkontakt (1) giver en tæt kontakt med huden og tilpasser sig alle kroppens områder.

Massagesystemet (7, fås med modeller 5-531 og 5-541) kan anvendes i stedet for toppen til hudkontakt (1). Den stimulerer huden og gør processen mere behagelig.

Epilering af benene

Epil dine ben fra underbenet i opadgående retning. Ved epilering bag knæet holdes benet strakt.

Epilering under armene og i bikinilinjen

Disse områder vil især de første gange være særlig følsomme over for smerter. Derfor anbefaler vi, at du begynder med at vælge indstilling I. Ved gentagen brug aftager følelsen af smerte. De respektive områder skal vaskes grundigt før epilering for at fjerne rester af for eksempel deodorant.

Når du epilere under armen, skal armen holdes løftet, så huden er strakt ud. Bevæg apparatet i forskellige retninger.

Rengøring

Regelmæssig rengøring sikrer bedre hygiejne og ydelse. Fjern toppen (1 eller 7) før rengøring.

Rengøring med børsten

Rengør pincetterne ved hjælp af rengøringsbørsten.

Rengøring under rindende vand

Efter våd brug (f.eks. med showergel) rengøres apparatet under rindende vand.

Tænd apparatet et par sekunder mens du rengør det. Fjern derefter epilatorhovedet og lad det tørre. Sæt epilatorhovedet på når det er tørt.

Generelle oplysninger om epilering

Alle metoder, som fjerner håret ved roden, kan medføre, at hår vokser under huden eller at der opstår hudirritation (f.eks. kløe, ubehag eller rødme af huden) afhængig af hud- og hårtype. Det er en helt normal reaktion, der som regel hurtigt forsvinder. Dog kan det være længere de første gange, du epilierer, eller hvis du har sart hud.

Hvis huden stadig er irriteret efter 36 timer, bør du kontakte din læge.

Generelt aftager hudreaktionen og smertefølelsen væsentligt, efterhånden som du har anvendt Silk-épil nogle gange.

I nogle tilfælde kan der opstå betændelse på grund af bakterier, som trænger ned i huden (f.eks. når apparatet bevæges hen over huden). Grundig rengøring af epilatorhovedet før brug nedsætter risikoen for infektioner.

Hvis du er i tvivl om, hvorvidt du kan tåle at bruge apparatet, bør du tale med din læge. I følgende tilfælde bør apparatet kun anvendes efter konsultation hos lægen: eksem, sår, betændelsestilstande i huden såsom betændte hårsække (små 'bumser' i hårsækkene) og åreknuder omkring modermærker, nedsat immunitet i huden, f.eks. ved sukkersyge, under graviditet, Raynauds syge, hæmofili, trøske eller nedsat immunforsvar.

Barbering (se billede afsnit B)

Silk-épil barberhovedet (8) er designet til hurtig og tæt barbering under armene og i bikinilinjens, konturtrimning og klipper hår til en længde på 5 mm. Anvend kun barberhovedet på tør hud, og på hastighed II.

a Barbering: Vælg «».

b Konturtrimning: vælg: Vælg «».

c Klipper hår til en længde på 5 mm: Select «» og påsæt trimmerhætten (I).

d Rengøring

Bank forsigtigt skæreblassrammen (II) mod en flad overflade. Kassetten må ikke renses med børsten, da det kan ødelægge den.

e Barberdelene skal smøres regelmæssigt hver tredje måned.

f Erstat rammen til skærebladet (II) og skæreblok (III) når du mærker en reduceret ydelse.

Reserveedele kan købes hos din forhandler eller i Braun kundeservicecenter eller via www.service.braun.com. Brug ikke barbermaskinen, hvis skærebladet er beskadiget.

Pincetter med lampe

Bemærk

- Pincetterne er ikke designet til at blive brugt af børn.
- Lys ikke folk i øjnene med LED lysene.
- Lad ikke pincetterne komme i kontakt med vand eller våde hænder.
- Undersøg regelmæssigt for tegn på skader og afbryd brugen af apparatet i tilfælde af skader eller mangler.
- Opbevar knapcelle batterierne utilgængeligt for børn og kæledyr for at undgå at de sluger dem.
- Batterier kan lække, hvis de er slidt op eller ikke bliver brugt i længere tid. For at beskytte dig selv og apparatet, fjern og udskift opbrugte batterier i tide. Bland ikke nye og brugte batterier.
- Undgå hudkontakt, når du håndterer af utætte batterier. Bortskaf ikke batterier i ild.

Sådan bruger du apparatet

Pincetterne (9) er beregnet til at fjerne enkelte hår (f.eks. øjenbryn). De er klar til brug, og inkluderer 3 knapcelle batterier. Fjern knaplåsen før første ibrugtagning (9a).

Skub start/stop-knappen op for at tænde for apparatet (9b) Træk altid hårene ud i retning håret vokser. Brug ikke pincetterne til at fjerne hår, der vokser ud af modernærker.

Udskiftning af batterier (9c)

1. Brug en lille mønt til at skrue på bunden af batterirummet (drej mod uret).
2. Fjern forsigtigt de brugte batterier og isæt 3 nye batterier (type LR 41) med «-» polen først. Luk derefter batterirummet ved at påsætte låget og skrue mod uret.

Bortskaffelse

Produktet indeholder batterier/og elektriske dele til genbrug. Af hensyn til miljøet bør det ikke bortskaffes sammen med husholdningsaffald men afleveres på en genbrugsstation.



Oplysningerne heri kan ændres uden varsel

Garanti

Braun yder 2 års garanti på dette produkt gældende fra købsdatoen. Inden for garantiperioden vil Braun for egen regning afhjælpe fabrikations- og materialefejl efter vort skøn gennem reparation eller ombytning af apparatet. Denne garanti gælder i alle lande, hvor Braun er repræsenteret.

Denne garanti dækker ikke skader opstået ved fejlbetjening, normalt slid eller fejl som har ringe effekt på værdien eller funktionsdygtigheden af apparatet. Garantien bortfalder ved reparationer udført af andre end de af Braun anviste reparatører og hvor originale Braun reservedele ikke er anvendt.

Ved service inden for garantiperioden afleveres eller indsendes hele apparatet sammen med købsbevis til et autoriseret Braun Service Center:
www.service.braun.com.

Ring 7015 0013 for oplysning om nærmeste Braun Service Center.

Norsk

Les hele brukerveiledningen grundig før du tar produktet i bruk, og ta vare på den til senere bruk.

Advarsel

- Av hygieniske årsaker bør ikke flere personer bruker samme apparat.
- Apparatet er utstyrt med et spesialledningssett (6) med et integrert lavspenningsadapter av sikkerhetshensyn. Du må aldri bytte ut eller foreta endringer på ledningen. Dette medfører risiko for elektrisk støt. For elektriske spesifikasjoner, vennligst les på spesialledningen. Spesialledningen tilpasser seg automatisk til enhver vekselspenning hvor enn du er i verden.
-  Dette apparatet kan brukes i badekar og i dusjen, men da kun ledningsfritt av sikkerhetsmessige årsaker.
- Barn fra og med 8 år og personer med reduserte fysiske, sensoriske eller mentale evner, eller manglende erfaring eller kunnskap, kan bruke apparatet hvis de er under tilsyn og får hjelp av noen som tar ansvar for deres sikkerhet og som er klar over farene ved bruk av apparatet. Barn må ikke leke med apparatet. Barn må ikke rengjøre eller vedlikeholde

apparatet uten tilsyn av en voksen.

- Når apparatet er slått på, må du sørge for at det ikke kommer i kontakt med hodehåret, øyenvippene, bånd eller lignende. Dette for å unngå personskader og for å hindre blokkering av eller skade på apparatet.

Beskrivelse

- 1 Hette for hudkontakt
- 2 Epilatorhode
- 3 Ladelampe
- 4 På/Av-knapp
- 5 Utløserknapp
- 6 Spesialledning
- 7 Massasjehette (tilgjengelig for modell 5-531 og 5-541)
- 8 Barberhode med trimmertopp (tilgjengelig for modell 5-541)
- 9 Par med opp (tilgjengelig for modell 5-531)

Lading

- Lad apparatet før bruk. Koble apparatet til et strømuttak ved hjelp av spesialledningen mens det er avslått. For best ytelse anbefaler vi at du alltid bruker et fullt oppladet apparat.
- Ladetiden er ca. 1 time.
- Ladelampen blinker for å vise at apparatet lades. Når batteriet er helt oppladet, lyser ladelampen konstant. Når apparatet er helt oppladet, kan det brukes uten ledning. Ladelampen lyser når apparatet brukes. Om ladelampen slutter å lyse når apparatet er i bruk, bør apparatet lades opp.
- Når apparatet er fulladet, gir det opptil 30 minutters ledningsfri brukstid.
- Det beste temperaturområdet for opplading, bruk og oppbevaring av apparatet, er mellom 15 °C og 35 °C. I tilfelle temperaturen er langt utenfor dette intervallet, kan det ta lengre tid å lade

opp apparatet, og ledningsfri brukstid kan bli redusert.

- Når det oppladbare batteriet er helt utladet, kan det kun skiftes ut på et Braun servicesenter.

Hvordan bruke apparatet

Bruk av/på-knappen (4) for å slå på apparatet.

Trykk en gang for en skånsom epilering (hastighet 1).

Trykk en andre gang for en raskere og mer effektiv epilering (hastighet 2).

Trykk enda en gang for å slå av apparatet.

For å fjerne epilatorhodet, trykk på utløserknappen (5).

Epilering

Epileringstips

- Hvis du ikke har brukt en epilator før, eller hvis du ikke har brukt en epilator på lenge, kan det ta en stund før huden din venner seg til epilering. Ubehaget som du opplever i begynnelsen vil avta betydelig ved gjentatt bruk, siden huden venner seg til prosessen.
- Når du epilerer deg første gang bør du gjøre det om kvelden, slik at eventuell rødhet forsvinner i løpet av natten. Etter epileringen anbefaler vi at du bruker en fuktighetskrem for å berolige huden.
- Epileringen blir enklere og mer komfortabel dersom hårene er 2-5 mm lange. Hvis hårene er lengre, anbefaler vi at du barberer dem først og epilerer de kortere hårene når de vokser ut igjen etter 1 eller 2 uker. Alternativt kan du trimme hårene til 5 mm lengde.
- Det kan hende at etterveksten av fine hår ikke vokser opp til hudoverflaten. Regelmessig bruk av massasjesvamber (f.eks. etter dusj) eller eksfoliering bidrar til å forhindre inngrodde hår da den skånsomme skrubbingen fjerner det øverste hudlaget og de fine hårene kan komme opp til hudoverflaten.

Tørr/våt bruk

- Ved tørr bruk må huden være tørr og fri for fett og hudkrem.
- Apparatet kan brukes på våt hud, også under rennende vann. Sørg for at huden er ordentlig fuktet slik at apparatet kan gli godt over huden. Du kan bruke en dusjgel mens du epilerer.

Hvordan epilere (se bildeseksjon A)

Strekk alltid ut huden når du epilerer.

Hold apparatet i en rett vinkel (90°) mot huden og før i en langsom, kontinuerlig bevegelse uten trykk mot hårets vekstretning og i bryterens retning. Hetten for hudkontakt (1) gir nær kontakt mot huden og tilpasser seg alle områder på kroppen. Massasjehetten (7, tilgjengelig for modellene 5-531 og 5-541) kan brukes i stedet for hetten for hudkontakt (1). Den stimulerer huden og sikrer best mulig hudkomfort under epileringen.

Epilering av beina

Epiler beina nedenfra og oppover. Når du epilerer bak kneet, må du strekke ut beinet.

Epilering under armene og langs bikinilinjene

Disse områdene er spesielt sensitive for ubehag under de første epileringene. Vi anbefaler derfor at du velger hastighet I de første gangene du epilerer. Følelsen av ubehag vil avta etter gjentatt bruk. Rengjør det aktuelle området grundig før epilering for å fjerne eventuelle rester (som deodorant). Ved epilering under armene, hold armen opp slik at huden er stram, og før apparatet i forskjellige retninger, slik at du fanger alle hår som grow i ulike retninger.

Rengjøring

Regelmessig rengjøring av epilatorhodet sikrer gode hygieniske forhold og en pålitelig epileringssystem. Fjern hetten (1 eller 7) før rengjøring.

Rengjøring med rengjøringsbørsten

Rengjør pinsettelementet grundig ved å bruke rengjøringsbørsten

Rengjøring under rennende vann

Etter hver våt bruk (spesielt med gel) må epilatorhodet rengjøres under rennende vann. Skru på epilatoren i noen sekunder i løpet av rengjøringen. Ta deretter av epilatorhodet og la det tørke. Fest det til apparatet igjen når det har tørket ordentlig.

Generell informasjon om epilering

Alle metoder som fjerner hår fra roten kan føre til inngrodde hår og hudirritasjon (f.eks. kløe, ubehag eller rødflammet hud), avhengig av hudens og hårets tilstand. Dette er normale reaksjoner som bør forsvinne raskt, men som kan være kraftigere når du fjerner hår ved roten for første gang eller hvis du har sensitiv hud.

Hvis huden din fortsatt er irritert etter ca. 36 timer, anbefaler vi at du kontakter lege. Vanligvis reduseres hudreaksjonen og ubehagsfølelsen vesentlig ved gjentatt bruk av Silk-épil. I enkelte tilfeller kan det oppstå betennelse i huden hvis bakterier trenger inn i huden (f.eks. når apparatet berører huden). Grundig rengjøring av epilatorhodet før hver bruk vil redusere faren for infeksjon.

Kontakt lege om du er usikker på om du kan bruke dette apparatet. I følgende tilfeller må apparatet bare brukes etter konsultasjon med lege: ved eksem, sår, betennelsestilstander i huden, som follikulitt (hårsekkbetennelse) og åreknuter rundt føflekker, ved redusert immunitet i huden, f.eks. pga diabetes, graviditet, Raynauds sykdom, blødersykdom, candida eller immunsvikt.

Barbering (se bildeseksjon B)

Barberhodet (8) er utformet for en rask og tett barbering av beina, underarmer og bikinilinj, konturtrimming og kutting av hår til 5 mm lengde. Bruk apparatet kun på tørr hud og med hastighet II når barberhodet er festet på apparatet.

a Barbering: velg «**1**».

b Konturtrimming: velg «**0**».

c Kutting av hår til 5 mm lengde: velg «**0**» og sett på trimmertoppen (I).

d Rengjøring: bank skjærebladet (II) mot en jevn overflate. Ikke rengjør skjærebladet med børsten, da det kan skade bladet.

e Skjæredelene bør oljes regelmessig hver tredje måned.

f Skjæreblad (II) og lamellkniv (III) bør skiftes ut når du merker at barberingsytelsen forringes. Reservedeler kan kjøpes hos din forhandler, hos et Braun servicesenter eller via www.service.braun.com. Du må ikke bruke apparatet hvis skjærebladet er skadet.

Pinsetter

Advarsel

- Pinsettene er ikke egnet for bruk av barn.
- Pek aldri LED-lyset i dine egne eller andres øyne.
- La ikke pinsettene komme i kontakt med vann eller våte hender.
- Undersøk pinsettene regelmessig for tegn på skade og bruk dem ikke i tilfelle skader eller defekter.
- Oppbevar knappbatteriene utilgjengelige for barn og kjæledyr for å unngå svelging.
- Batteriene kan lekke hvis de er tomme eller ikke har blitt brukt på lang tid. Beskytt deg selv og apparatet ved å skifte ut batteriene i rimelig tid. Bland ikke nye og brukte batterier.
- Unngå hudkontakt med lekkende batterier. Utsett ikke batterier for åpen ild.

Hvordan bruke pinsettene

Pinsettene (9) er ment til å fjerne individuelle hår (f.eks. øyenbryn). De er klare til bruk da de inneholder 3 knappcellebatterier.

Fjern bryterlåsen før første gangs bruk (9a). For å slå på lyset, trykk på/av-knappen (9b). Trekk alltid ut håret i retningen håret

gror. Ikke bruk pinsettene til å fjerne hår som vokser ut av føflekker.

Utskifting av batteriene (9c)

1. Bruk en liten mynt til å skru opp bunnen av batteridekslet (skru mot klokken).
2. Fjern forsiktig de brukte batteriene og sett inn 3 nye batterier (type LR 41) med de negative («-») polene først. Sett deretter sammen batteridekslet ved å skru bunnen medsols fast på batteridekslet.

Miljømessige opplysninger

Dette produktet inneholder batterier og resirkulerbart elektronisk avfall. Av miljøhensyn bør ikke dette produktet kastes sammen med husholdningsavfall, men leveres til et lokalt returpunkt.



Med forbehold om endringer.

Garanti

Vi gir 2 års garanti på produktet gjeldende fra kjøpsdato.

I garantitiden vil vi gratis rette eventuelle fabrikkasjons- eller materialfeil, enten ved reparasjon eller om vi finner det hensiktsmessig å bytte hele produktet. Denne garanti er gyldig i alle land der Braun eller Brauns distributør selger produktet.

Denne garanti dekker ikke: skader på grunn av feil bruk, normal slitasje eller skader som har ubetydelig effekt på produktets verdi og virkemåte. Garantien bortfaller dersom reparasjoner utføres av ikke autorisert person eller hvis andre enn originale Braun reservedeler benyttes. For service i garantitiden skal hele produktet leveres eller sendes sammen med kopi av kjøpskvittering til nærmeste autoriserte Braun Serviceverksted: www.service.braun.com.

Ring 22 63 00 93 for å bli henvist til nærmeste autoriserte Braun Serviceverksted.

NB

For varer kjøpt i Norge har kunden garanti i henhold til NEL's Leveringsbetingelser.

Svenska

Läs igenom bruksanvisningen noga innan du använder apparaten och spara den för framtida bruk.

Varning

- Av hygieniska skäl bör du inte dela apparaten med andra.
- Den här apparaten har en specialsladd (6) med en inbyggd, säker elförsörjning med extra låg spänning. Du ska därför inte byta ut eller ändra någon del av den. Du riskerar då att utsättas för en elektrisk stöt. För elektriska specifikationer se texten på specialsladden. Specialsladden anpassar sig automatiskt till växelström över hela världen.
-  Den här apparaten är lämplig för användning i samband med bad eller dusch. Av säkerhetsskäl kan den då endast användas utan sladd.
- Barn från 8 år och personer med nedsatt fysisk, sensorisk eller mental förmåga eller bristande erfarenhet eller kunskap kan använda denna produkt under övervakning av en person som är ansvarig för deras säkerhet samt efter att ha fått instruktioner om hur produkten kan användas på ett säkert sätt så att de är införstådda med riskerna. Barn får inte leka

med produkten. Barn får inte utföra rengöring eller användarunderhåll av produkten om de inte är äldre än 8 år och övervakas av vuxen.

- När apparaten är påslagen får den aldrig komma i kontakt med håret på huvudet, ögonfransar, tygband eller liknande, för att undvika skaderisker och förhindra blockering eller skada på apparaten.

Beskrivning

- 1 Kåpa för hudkontakt
- 2 Epileringshuvud
- 3 Laddningsindikator
- 4 På-/av-knapp
- 5 Utlösarknapp
- 6 Specialsladd
- 7 Massagekåpan (modellerna 5-531 och 5-541)
- 8 Rakhuvud med trimmerkåpa (modell 5-541)
- 9 Pincett med lampa (modell 5-5-31)

Laddning

- Ladda apparaten innan du använder den. Anslut apparaten med specialsladden (6) till ett nätuttag, med apparaten avstängd. För bästa prestanda rekommenderar vi att du alltid använder en fulladdad apparat.
- Uppladdningen tar ca 1 timme.
- Laddningsindikatorn blinkar för att visa att apparaten håller på att laddas. När batteriet är fulladdat lyser laddningsindikatorn med ett fast sken. När apparaten är fulladdad ska den användas utan sladd. Laddningsindikatorn lyser under användning. Om den slocknar under användning så behöver apparaten laddas.
- Ett fulladdat batteri ger upp till 30 minuters sladdlös användning.
- Det bästa temperaturintervallet för laddning, användning och förvaring av

apparaten är mellan 15 och 35 °C. Om temperaturen ligger långt utanför detta intervall kan laddningstiden bli längre och användningstiden utan sladd reduceras.

- När det laddningsbara batteriet är förbrukat kan det ersättas endast på ett Braun kundservicecenter.

Så här använder du apparaten

Sätt på apparaten genom att trycka på på-/av-knappen (4). Tryck en gång för varsam epilering (hastighet 1). Tryck en andra gång för en snabbare och effektivare epilering (hastighet 2). Tryck ännu en gång för att stänga av apparaten.

För att ta av epileringshuvudet, tryck ned utlösarknappen (5).

Epilering

Epileringstips

- Om du inte har använt en epilator tidigare, eller om du inte har epilerat dig på länge, kan det ta lite tid innan huden anpassar sig till epileringen. Det obehag som kan upplevas i början minskar avsevärt vid upprepade användning allteftersom huden anpassar sig till epileringen. Vi rekommenderar att du epilerar en gång i veckan under den första månaden.
- När du epilerar dig för första gången bör du göra det på kvällen, så att eventuell rodnad kan försvinna över natten. För att få huden att slappna av rekommenderar vi att du applicerar en fuktkräm efter epileringen.
- Epilering är enklare och angenämare när hårstråna är 2–5 mm långa. Om hårstråna är längre rekommenderar vi att du rakar dig och sedan låter håret växa ut igen under 3–5 dagar innan du epilerar dig.
- Fina hårstrån växer inte alltid upp till hudens yta. Regelbunden användning av massagesvampar (t.ex. när du duschar)

eller exfolierande peeling hjälper till att förebygga inåtväxande hårstrån eftersom en varsam skrubbing avlägsnar hudens yttersta lager och fina strån kan på så sätt ta sig igenom hudytan.

Våt-/torrvändning

- När apparaten används på torr hud, måste huden vara fri från fett eller krämer.
- Apparaten kan användas på våt hud, till och med under rinnande vatten. Se till att din hud är riktigt våt. För att apparaten ska kunna glida så bra som möjligt kan du använda en duschgel medan du epilerar.

Så här epilerar du (se bild i sektion A)

Håll alltid huden sträckt när du epilerar. Se till att hålla apparaten i rätt vinkel (90°) mot huden och för den i en långsam, kontinuerlig rörelse utan tryck mot hårstrånas växtriktning, i brytarens riktning. Kåpan för hudkontakt (1) ger en nära kontakt med huden och anpassar sig till alla områden på kroppen. Massagekåpan (7, som kommer med modellerna 5-531 och 5-541) kan användas istället för kåpan för hudkontakt (1). Den stimulerar huden för att göra epileringen behagligare.

Epilering av benen

Epilera benen från underbenet och uppåt. Sträck ut benet när du epilerar knävecket.

Epilering av armhålor och bikinilinj

Dessa områden är särskilt smärtekänsliga, framförallt i början. Vi rekommenderar att du väljer hastighet I. Känslan av obehag kommer att minska med upprepade användning. Rengör det aktuella området ordentligt före epileringen så att du får bort eventuella rester (av t.ex. deodorant). När du epilerar armhålan ska du sträcka upp armen så att huden är sträckt och sedan föra apparaten åt olika håll för att fånga hår som växer i olika riktningar.

Rengöring

Regelbunden rengöring av epileringshuvudet säkerställer goda hygieniska förhållanden och en tillförlitlig prestanda. Ta av kåpan (1 eller 7) innan rengöring.

Rengöring med borste

Rengör pincettdelarna noggrant med rengöringsborsten.

Rengöring under rinnande vatten:

Rengör apparaten under rinnande vatten efter varje våtanvändning (framförallt då gel har använts). Slå på apparaten under några sekunder under rengöring. Ta sedan av epileringshuvudet och låt det torka. Sätt tillbaka epileringshuvudet när det är helt torrt.

Allmän information om epilering

Alla metoder av hårborttagning från roten kan leda till inåtväxande hår och hudirritation (t.ex. klåda, obehag eller hudrodnad) beroende på i vilket skick huden och håren är. Det här är en normal reaktion som snabbt bör gå över, men som kan vara kraftigare när du tar bort hårstrån från roten för första gången, eller om du har känslig hud. Om huden efter 36 timmar fortfarande visar tecken på irritation, rekommenderar vi att du kontaktar läkare. Vanligtvis minskar hudreaktionen och smärtan avsevärt vid upprepad användning av Silk-épil. I vissa fall kan inflammation uppstå i huden när bakterier tränger in i huden (t.ex. när apparaten glider över huden). Noggrann rengöring av epileringshuvudet före varje användning minimerar risken för infektion.

Om du känner dig osäker på om du bör använda den här apparaten ber vi dig rådfråga din läkare. Vid någon av följande sjukdomar/tillstånd bör denna produkt endast användas först efter att du har rådfrågat läkare: eksem, sår, inflammerad hud som follikulit (hårsäcksinflammation), åderbräck, runt födelsemärken, minskad hudimmunitet, t.ex. vid diabetes mellitus, under graviditet, vid Raynauds sjukdom, blödersjuka, svampinfektion eller bristande immunförsvar.

Rakning (se bild i sektion B)

Rakhuvudet (8) är utformat för snabb och nära rakning av ben, armhålor och bikini-linje, samt för konturtrimning och för att klippa hår till 5 mm. Rakhuvudet ska endast användas på torr hud och med hastighet II.

a Rakning: välj «**8**».

b Konturtrimning: välj «**8**».

c Trimning av hår till 5 mm:

välj «**8**» och sätt på trimmerkåpan (I).

d Rengöring:

Slå försiktigt skärbladet (II) mot en plan yta. Rengör inte skärbladet med borsten eftersom det kan skada det.

e Skärdelarna bör smörjas var tredje månad.

f Byt ut skärblad (II) och saxhuvud (III) när du märker av en minskad rakprestanda. Reservdelar kan erhållas från din återförsäljare, Braun kundservicecenter eller via www.service.braun.com. Använd inte ett skadat skärblad.

Pincett med lampa

Varning

- Pincetterna är inte utformade eller tänkta att användas av barn.
- Rikta inte LED-lampan mot dina eller någon annans ögon.
- Pincetten får inte komma i kontakt med vatten eller fuktiga händer.
- Kontrollera regelbundet apparaten för skador och avbryt användningen om skada eller defekter skulle uppstå.
- Förvara knappbatterier oåtkomligt för barn och husdjur för att undvika sväljning.
- Batterier kan läcka om de är tomma eller inte har använts på ett tag. För att skydda dig och din apparat, ta ur och ersätt batterierna i tid. Blanda inte nya och använda batterier.

- Undvik hudkontakt när du hanterar läckande batterier. Kasta inte batterier i eld.

Användning

Pincetten (9) ska användas för att ta bort enskilda hårstrån (t.ex. i ögonbrynen). Den innehåller tre knappbatterier och är klar att användas. Slå av knapplåset innan användning (9a).

För att sätta igång lampan, tryck på på-/av-knappen (9b). Plocka alltid hårstrået i växtriktningen. Använd inte pincetten för att avlägsna hår som växer i leverfläckar.

Byta batterier (9c)

1. Skruva loss underdelen av batterifacket med hjälp av ett litet mynt (vrid moturs).
2. Ta försiktigt ut de använda batterierna och sätt i tre nya (typ LR 41) med «-»-polerna först. Sätt tillbaka batterifackets lock genom att skruva fast det medurs.

Skydda miljön

Den här produkten innehåller batterier och elektiskt avfall.

Av miljöhänsyn ska produkten inte slängas bland det vanliga hushållsavfallet utan bör lämnas in på en återvinningsstation.



Denna information kan ändras utan föregående meddelande.

Garanti

Vi garanterar denna produkt för två år från och med inköpsdatum. Under garantitiden kommer vi utan kostnad, att avhjälpa alla brister i apparaten som är hänförliga till fel i material eller utförande, genom att antingen reparera eller byta ut hela apparaten efter eget godtyckande.

Denna garanti gäller i alla länder där denna apparat levereras av Braun eller deras auktoriserade återförsäljare.

Garantin gäller ej: skada på grund av felaktig användning eller normalt slitage, liksom brister som har en försumbar inverkan på apparatens värde eller funktion. Garantin upphör att gälla om reparationer utförs av icke behörig person eller om Brauns originaldelar inte används.

För att erhålla service under garantitiden skall den kompletta apparaten lämnas in tillsammans med inköpskvittot, till ett auktoriserat Braun verkstad: www.service.braun.com.

Ring 020-21 33 21 för information om närmaste Braun verkstad.

Suomi

Lue käyttöohjeet huolellisesti ennen käyttöä ja säilytä ne mahdollista myöhempiä tarvetta varten.

Varoitus

- Älä anna hygieniasyiden vuoksi muiden käyttää laitetta.
- Laitteen verkkojohto (6) on varustettu matalajännitesovittimella. Älä vaihda sen osia tai tee siihen muutoksia. Muutoin on olemassa sähköiskun vaara. Katso sähköä koskevat lisätiedot verkkojohdossa olevasta tekstistä. Verkkojohto mukautuu automaattisesti mihin tahansa vaihtovirtaan maailmanlaajuisesti.
-  Laite soveltuu käytettäväksi kylvyssä tai suihkussa. Turvallisuussyistä sitä voidaan käyttää vain ilman verkkojohtoa.
- 8-vuotiaat tai sitä vanhemmat lapset sekä henkilöt, joiden fyysinen, sensorinen tai henkinen toimintakyky on rajoittunut tai joilla ei ole tarvittavaa kokemusta tai tietoa laitteen käytöstä, voivat käyttää laitetta, jos heitä valvotaan ja ohjeistetaan laitteen turvallisen käytön osalta ja he ymmärtävät käyttöön liittyvät vaaratekijät. Lasten ei saa antaa leikkiä laitteella. Vain 8 vuotta täyttäneet lapset

saavat puhdistaa tai hoitaa laitetta valvonnan alaisina.

- Kun laitteeseen on kytketty virta, se ei saa olla kosketuksissa hiusten, silmäripsien, nauhojen jne. kanssa loukkaantumisen sekä laitteen tukkeutumisen ja vaurioitumisen ehkäisemiseksi.

Laitteen osat

- 1 Ihonläheinen kärkikappale
- 2 Epiloointipää
- 3 Latauksen merkkivalo
- 4 Virtakytkin
- 5 Vapautuspainike
- 6 Verkkojohto
- 7 Hierova kärkikappale (saatavilla malleihin 5-531 ja 5-541)
- 8 Ajopää trimmerikärkikappaleella (saatavilla malliin 5-541)
- 9 Valaistuksen sisältävät pinsetit (saatavilla malliin 5-531)

Lataus

- Lataa laite ennen käyttöä. Kytke laite verkkojohdolla (6) verkkovirtaan moottori sammutettuna. Laitteen parhaan suorituskyvyn takaamiseksi sitä kannattaa käyttää aina täysin ladattuna.
- Latausaika on noin yksi tunti.
- Latauksen merkkivalo vilkkuu merkiksi siitä, että laite latautuu. Kun akku on täysin
- latautunut, latauksen merkkivalo palaa yhtäjaksoisesti. Kun laite on täysin latautunut, käytä sitä ilman verkkojohtoa. Latauksen merkkivalo palaa käytön aikana. Jos se sammuu käytön aikana, se tarkoittaa, että laite tulisi ladata uudelleen.
- Kun laite on ladattu täyteen, akussa riittää virtaa jopa 30 minuutin käyttöaikaa.
- Paras lämpötila laitteen lataamiseen, käyttöön ja säilytykseen on 15–35 °C. Jos ympäristön lämpötila on paljon

kyseisen vaihteluvälin ulkopuolella, latausaika saattaa olla pidempi ja akun käyttöaika johdottomana lyhyempi.

- Ladattavan akun voi vaihtaa uuteen vain Braun huoltoliikkeessä.

Laitteen käyttö

Käynnistä laite painamalla virtakytkintä (4). Paina kerran valitaksesi hellävaraisen epiloinnin (nopeus 1)

Paina toisen kerran valitaksesi nopeamman ja tehokkaamman epiloinnin (nopeus 2). Paina vielä kerran sammuttaaksesi laitteen.

Irrota epiloointipää painamalla vapautuspainiketta (5).

Epilointi

Epiloitivinkkejä:

- Jos et ole käyttänyt epilaattoria aiemmin tai jos et ole epiloिनut pitkään aikaan, voi kestää hetken ennen kuin ihosi tottuu epilointiin. Alussa tuntuva kipu vähenee merkittävästi, kun laitetta käytetään toistuvasti ja iho tottuu käsitteilyyn. Ensimmäisen kuukauden aikana suosittelemme epiloointia kerran viikossa.
- Kun epiloit ensimmäistä kertaa, on suositeltavaa tehdä se illalla, jotta mahdollinen punoitus häviää yön aikana. Kosteusvoiteen levittäminen on suositeltavaa epiloinnin jälkeen ihon rauhoittamiseksi.
- Epilointi on helpointa ja miellyttävintä, kun ihokarvat ovat 2–5 mm:n pituisia. Jos ihokarvat ovat tätä pidempiä, suosittelemme niiden ajamista ensin ja epiloointia vasta kun ne ovat saaneet kasvaa 3–5 päivän ajan.
- Uudelleen kasvavat, hennot ihokarvat eivät aina kasva ihon pinnalle. Hierontakintaan käyttö (esimerkiksi suihkun yhteydessä) tai kuorinnan suorittaminen auttaa estämään karvojen kasvun sisäänpäin. Kuorinta poistaa pinnallista ihosolukkoa, jolloin hennot karvat voivat helpommin kasvaa ihon pinnalle.

Kuiva-/märkäajo

- Kun käytät laitetta kuivalla iholla, iholla ei saa olla rasvaa tai voiteita.
- Laitetta voidaan käyttää märällä iholla, jopa juoksevan veden alla. Kastele iho hyvin. Saadaksesi parhaan mahdollisen liukuvuuden voit käyttää suihkugeeliä epiloinnin aikana.

Epilointi (katso kuvaosio A)

Venytä ihoa aina epiloinnin aikana. Käyttämättä liiallista painetta, ohjaa laitetta virtakytkimen suuntaan, ihokarvojen kasvusuuntaa vastaan, 90 asteen kulmassa ihoa vasten hitaalla, jatkuvalla liikkeellä. Ihonläheinen kärkiosa (1) mukautuu kehon eri alueilla ja antaa tarkan ajon. Ihonläheisen kärkiosan sijaan voit käyttää hierovaa kärkiosaa (7, saatavilla malleihin 5-531 and 5-541). Se stimuloi ihoa ja tekee epiloinnista miellyttävämpää.

Säärien epilointi

Epilo sääret säären alaosasta ylöspäin. Kun epiloit polven takaa, pidä jalka suoraksi ojennettuna.

Kainaloiden ja bikinirajan epilointi

Ota huomioon, että varsinkin ensimmäisillä epiloitikerroilla nämä alueet ovat erityisen kipuherkkiä. Sen vuoksi ensimmäisiin epiloitointikertoihin suositellaan nopeusasetusta 1. Toistuvassa käytössä kivun tunne vähenee. Puhdista epiloitava alue perusteellisesti jäämistä (kuten deodorantista) ennen epiloointia. Pidä kainaloita epilooidessasi käsivartta kohotettuna, jolloin iho venyy, ja ohjaa laitetta eri suuntiin, jotta se nappaa eri suuntiin kasvavat karvat.

Puhdistus

Säännöllinen puhdistus varmistaa hyvän hygienian ja paremman tehon. Irrota kärkikappale (1 tai 7) ennen puhdistusta.

Puhdistus puhdistusharjalla

Puhdista pinsettiosaa perusteellisesti puhdistusharjan avulla.

Puhdistus juoksevan veden alla

Puhdista laite jokaisen märkääjon jälkeen juoksevassa vedessä (erityisesti jos olet käyttänyt geeliä). Pidä laite käynnistettynä muutaman sekunnin ajan puhdistuksen aikana. Poista sen jälkeen epilointipää ja anna sen kuivua täysin ennen kuin asetat sen jälleen paikalleen.

Yleistä tietoa epiloinnista

Kaikki ihokarvanpoistomenetelmät, joissa karvat poistetaan juuresta, voivat aiheuttaa ihokarvojen kasvua sisäänpäin tai ihoörsytystä (esim. ihon kutinaa, epämukavuutta tai punoitusta) ihon ja ihokarvojen kunnosta riippuen. Kyseessä on normaali reaktio, joka häviää yleensä nopeasti. Reaktio voi kuitenkin olla voimakkaampi, kun ihokarvoja poistetaan juuresta ensimmäisiä kertoja tai jos sinulla on herkkä iho. Jos iho on ärtynyt vielä 36 tunnin kuluttua, suosittelemme kääntymistä lääkärin puoleen. Yleensä ihoreaktiot ja kivun tunne vähenevät huomattavasti, kun Silk-épil-laitetta käytetään toistuvasti. Joissakin tapauksissa ihon sisään pääsevät bakteerit (esimerkiksi kun laitetta liikutellaan iholla) saattavat aiheuttaa tulehduksen. Epilointipään perusteellinen puhdistus ennen jokaista käyttökertaa vähentää tulehdusriskiä.

Jos et ole varma laitteen soveltuvuudesta itsellesi, ota yhteyttä lääkäriin. Seuraavissa tapauksissa laitetta tulisi käyttää vasta, kun asiasta on keskusteltu lääkärin kanssa: ihottuma, haavat, tulehtunut iho kuten karvan juuritupen tulehdus (märkivät karvatupet), suonikohjut, luomien ympärillä, ihon heikentynyt vastustuskyky (synnä esim. diabetes), raskausaika, Raynaud'n oireyhtymä, verenvuototauti, hiivatulehdus tai heikko vastustuskyky.

Ajopään käyttö

Ajopää (8) on suunniteltu säärien, kainaloiden ja bikinirajan nopeaan ja tarkkaan ajamiseen, rajaukseen ja ihokarvojen leikkaamiseen 5 mm:n pituisiksi. Käytä

ajopääosaa ainoastaan kuivalla iholla ja nopeusasetuksella II.

a Ajaminen: valitse «».

b Rajaus: valitset «».

c Ihokarvojen ajaminen 5 mm:n pituisiksi: valitse «» ja aseta viimeistelijän kärkikappale paikalleen (I).

d Puhdistaminen: Älä puhdista teräsverkkoa (II) harjalla, koska se saattaa vahingoittaa teräsverkkoa.

e Ajo-osat tulee voidella säännöllisesti 3 kuukauden välein.

f Vaihda teräverkko (II) ja leikkuri (III), kun huomaat ajotuloksen heikentyvän. Varaosia saa jälleennyjältä, Braun huoltoliikkeistä tai osoitteesta www.service.braun.com. Älä käytä vaurioitunutta teräverkkoa.

Valaistuksen sisältävät pinsetit

Varoitus

- Pinsettejä ei ole suunniteltu eikä tarkoitettu lasten käyttöön.
- Älä osoita LED-valolla silmiin.
- Älä anna pinsettien olla kosketuksissa veden tai märkien käsien kanssa.
- Tarkista säännöllisesti, etteivät pinsetit ole vaurioituneet. Vaurioituneita pinsettejä ei tule käyttää.
- Nielemisvaaran ehkäisemiseksi säilytä nappiparistot lasten ja lemmikkieläinten ulottumattomissa.
- Paristot saattavat vuotaa, jos ne ovat tyhjäät tai niitä ei ole käytetty pitkään aikaan. Turvallisuussyistä, vaihda tyhjäät paristot ajoissa. Älä sekoita uusia ja vanhoja paristoja.
- Vältä ihokontaktia, jos käsittelet vuotavia paristoja. Älä hävitä polttamalla.

Käyttö

Pinsetit (9) on tarkoitettu yksittäisten ihokarvojen poistamiseen (esim. kulmakarvoista). Ne sisältävät 3 nappiparistoa ja ovat valmiit käytettäviksi.

Poista virtakytkimen suojus ennen käyttöä (9a).

Sytytä valo painamalla virtakytkintä (9b). Vedä aina ihokarvat pois niiden kasvusuunnassa. Älä käytä pinsettejä luomissa kasvaviin karvojen poistamiseen.

Paristojen vaihtaminen (9c)

1. Avaa paristokotelon pohja käyttämällä pientä kolikkoa (käännä vastapäivään).
2. Poista käytetyt paristot varovasti ja syötä 3 uutta paristoa (tyyppi LR 41 «-» nape edellä. Aseta pohja takaisin paikoilleen kiertämällä myötäpäivään.

Ympäristöseikkoihin liittyviä tietoja

Tämä laite sisältää akun ja kierrätettäviä elektronisia osia. Ympäristösuojelullisista syistä tuotetta ei saa hävittää kotitalousjätteen mukana. Hävitä tuote viemällä se asianmukaiseen keräyspisteeseen.



Tiedot voivat muuttua ilman ennakoilmoitusta.

Takuu

Tälle tuotteelle myönnämme 2 vuoden takuun ostopäivästä lukien Suomessa voimassa olevien alan takuuehtojen TE90 mukaan. Takuuaikana korvataan veloituksetta kaikki viat, jotka aiheutuvat materiaali- tai valmistusvirheestä. Korvaus tapahtuu harkintamme mukaan korjaamalla, vaihtamalla viallinen osa tai vaihtamalla koko laite uuteen. Takuu on voimassa kaikkialla maailmassa sillä edellytyksellä, että laitetta myydään ko. maassa Braunin tai virallisen maahantuojan toimesta.

Takuun piiriin eivät kuulu seuraavat viat: viat, jotka johtuvat virheellisestä käytöstä, normaalista kulumisesta tai viat, jolla on vähäinen merkitys laitteen arvoon tai toimintaan. Takuun voimassaolo lakkaa, jos laitetta korjataan muualla kuin valtuutetussa Braun-huoltoliikkeessä tai jos laitteessa käytetään muita kuin alkuperäisiä varaosia.

Yksilöity ostokuitti riittää takuun voimassaolon osoittamiseksi: www.service.braun.com.

Lisätietoa takuuseen liittyvistä asioista saa asiakaspalvelukeskuksestamme numerosta 020-377 877.

Polski

Przed użyciem urządzenia przeczytaj dokładnie instrukcje użytkowania i zachowaj ją do późniejszego wykorzystania.

Ostrzeżenie

- Ze względów higienicznych urządzenia tego nie należy dzielić z innymi osobami.
- Urządzenie wyposażono w specjalny przewód (6), zintegrowany z bezpiecznym zasilaczem bardzo niskiego napięcia. Nie wolno dokonywać wymiany żadnych części urządzenia ani nimi manipulować. W przeciwnym razie może dojść do porażenia prądem. W celu uzyskania specyfikacji elektrycznych należy zapoznać się z nadrukiem na zestawie zasilającym. Specjalny zestaw zasilający automatycznie dostosowuje się do każdego napięcia prądu przemiennego stosowanego na świecie.
-  Urządzenie nadaje się do stosowania zarówno w wannie, jak i pod prysznicem. Ze względów bezpieczeństwa może być obsługiwane tylko bezprzewodowo.
- To urządzenie może być używane przez dzieci w wieku powyżej 8 lat oraz przez osoby o ograniczonej zdolności fizycznej, czuciowej lub psychicznej lub nieposiadające

doświadczenia i wiedzy, jeśli są nadzorowane lub zapoznały się z instrukcją bezpiecznego użytkowania urządzenia i zrozumiały zagrożenia związane z użytkowaniem. Dzieci nie mogą bawić się urządzeniem. Pozostawione bez nadzoru dzieci w wieku poniżej 8 lat nie powinny wykonywać czyszczenia ani konserwacji urządzenia.

- Włączone urządzenie nigdy nie może wchodzić w kontakt z włosami na głowie, rękami, kawałkami tkaniny itp., gdyż mogłoby to spowodować ryzyko doznania obrażeń lub zatrzymania pracy i uszkodzenia urządzenia.

Opis

- 1 Nasadka zapewniająca maksymalny kontakt ze skórą
- 2 Głowica depilująca
- 3 Lampka ładowania
- 4 Przycisk Wł/Wył
- 5 Przycisk zwalniający
- 6 Specjalny zestaw zasilający
- 7 Nasadka masująca (dostępna z modelami 5-531 i 5-541)
- 8 Końcówka z głowicą golącą z nasadką do przycinania (dostępna z modelem 5-541)
- 9 Pęseta z podświetleniem (dostępna z modelem 5-531)

Ładowanie

- Przed korzystaniem z urządzenia należy je naładować. Wyłączone urządzenie podłącz do gniazdka elektrycznego za pomocą specjalnego zestawu zasilającego (6). Dla zapewnienia lepszej wydajności zalecamy, aby zawsze

korzystać z całkowicie naładowanego urządzenia.

- Czas ładowania wynosi około 1 godziny.
- Lampka ładowania miga, sygnalizując, że urządzenie jest w trakcie ładowania. Gdy akumulator jest w pełni naładowany, lampka ładowania zaczyna świecić światłem ciągłym. Po pełnym naładowaniu urządzenia należy używać go bez przewodów. W trakcie pracy świeci się lampka ładowania. Jeśli zgaśnie w czasie korzystania z urządzenia, należy je ponownie naładować.
- W pełni naładowane akumulatory gwarantują do 30 minut nieprzerwanej pracy urządzenia w trybie bezprzewodowym.
- Zakres temperatur otoczenia, w których najlepiej ładować, stosować i przechowywać urządzenie to od 15 do 35°C. W przypadku, gdy temperatura znacząco wykracza poza ten zakres, ładowanie może trwać dłużej, a czas pracy bezprzewodowej może być krótszy.
- Po całkowitym zużyciu akumulatora można go wymienić jedynie w Centrum Obsługi Braun.

Jak używać urządzenia

Włącz urządzenie przyciskiem Wł/Wył (4). Naciśnij go raz jeszcze, by ustawić prędkość do delikatnej depilacji (prędkość 1). Naciśnij ponownie, by depilacja była szybsza i bardziej skuteczna (prędkość 2). Kolejne naciśnięcie wyłączy urządzenie.

Aby zdjąć głowicę depilującą wciśnij przycisk zwalniający (5).

Depilacja

Wskazówki dotyczące depilacji

- Jeśli użytkownik nie korzystał nigdy wcześniej z depilatora lub nie przeprowadzał depilacji przez dłuższy czas, jego skóra może przystosowywać się do depilacji przez krótki okres czasu. Odczuwany na początku dyskomfort znacznie osłabnie wraz z liczbą depilacji, gdyż skóra stopniowo przystoso-

wuje się do tego procesu. W pierwszym miesiącu użytkowania zalecamy cotygodniową depilację.

- Zaleca się przeprowadzić pierwszą depilację wieczorem tak, aby ewentualne zaczerwienienia skóry mogły zniknąć przez noc. W celu uniknięcia podrażnień skóry zalecamy nałożenie na nią po depilacji kremu nawilżającego.
- Depilacja jest łatwiejsza i wygodniejsza, gdy depilowane włosy mają optymalną długość 2–5 mm. Jeśli włosy są dłuższe, zalecamy wcześniejsze zgolenie ich, a następnie wydepilowanie krótkich, odrastających włosów po 3 do 5 dniach.
- Cienkie, odrastające włosy mogą nie wyrastać spod powierzchni skóry. Regularne stosowanie gąbek do masażu (np. pod prysznicem) lub peelingów złuszczących skórę pozwala zapobiegać wrastaniu włosów, gdyż delikatne złuszczenie usuwa górną warstwę skóry, co pomaga włosom przedostać się przez jej powierzchnię.

Użycie na mokrą lub suchą skórę

- Jeśli używasz urządzenia na suchą skórę, nie może być ona tłusta lub posmarowana kremem.
- Urządzenie można stosować na mokrą skórę, nawet pod bieżącą wodą. Zapewnij, by twoja skóra była dobrze nawilżona. Aby polepszyć poślizg urządzenia w czasie depilacji możesz używać żelu pod prysznic.

Sposób depilacji (patrz część A rysunku)

W trakcie depilacji zawsze naciągaj skórę. Trzymaj urządzenie pod kątem prostym (90°) względem skóry i przesuwaj je powoli w kierunku pod włos, nie dociskając.

Nasadka zapewniająca maksymalny kontakt ze skórą (1) zapewnia maksymalny kontakt i jest przystosowana do wszystkich obszarów ciała.

Zamiast nasadki zapewniającej maksymalny kontakt ze skórą (1) możesz użyć nasadki masującej (7, dostępna z modelami 5-531 i 5-541). Stymuluje ona skórę, co czyni depilację bardziej komfortową.

Depilacja nóg

Nogi depiluj od dołu do góry. Podczas depilacji pod kolanem trzymaj nogę wyprostowaną.

Depilacja pach i okolic bikini

Zwłaszcza na początku obszary te są szczególnie wrażliwe na ból. Zalecamy rozpoczęcie depilacji z prędkością I. Po kilkukrotnym wydepilowaniu bolesne odczucia będą słabsze.

Przed depilacją dokładnie umyj miejsca przeznaczone do depilacji, oczyszczając skórę (np. z resztek dezodorantu).

Depilując pachy trzymaj uniesione ramię i prowadź urządzenie w różnych kierunkach, aby usunąć wszystkie włosy rosnące w różne strony.

Czyszczenie

Regularne czyszczenie głowicy depilacyjnej zapewnia wysoki poziom jej higieny i niezawodność podczas depilacji. Przed czyszczeniem zdejmij nasadkę (1 lub 7).

Czyszczenie za pomocą pędzelka

Dokładnie wyczyść zespół pęset za pomocą pędzelka.

Czyszczenie pod bieżącą wodą

Po każdym użyciu depilatora na mokro (zwłaszcza przy korzystaniu z żelu pod prysznic), umyj głowicę depilującą pod bieżącą wodą. Czyszcząc depilator włącz go na kilka sekund. Następnie zdejmij głowicę depilacyjną i pozwól, aby wyschła. Kiedy głowica będzie już całkowicie sucha, załóż ją z powrotem.

Podstawowe informacje o depilacji

Wszystkie metody usuwania włosów przy samej nasadzie mogą powodować wrastanie włosów i podrażnienia (np. swędzenie, dyskomfort i zaczerwienienie skóry) w zależności od kondycji skóry i włosów. Jest to normalna reakcja, która powinna zniknąć w krótkim czasie. Może być jednak nasiloną, jeśli włosy są usuwane przy samej nasadzie po raz pierwszy albo przy wrażliwej skórze.

Jeśli po upływie 36 godzin skóra nadal jest podrażniona, zaleca się wizytę u lekarza. Zazwyczaj reakcja skóry i uczucie bólu znacznie łagodnieją wraz z kolejnymi użyciem depilatora Silk-épil. Rzadko spotyka się przypadek przeniknięcia bakterii do skóry (np. podczas przesuwania po niej depilatora) może wystąpić zapalenie skóry. Dokładne czyszczenie głowicy depilatora przed każdym użyciem zmniejsza ryzyko wystąpienia infekcji.

W razie jakichkolwiek wątpliwości dotyczących zastosowania tego urządzenia skonsultuj się z lekarzem. W następujących przypadkach depilator może być stosowany tylko po wcześniejszej konsultacji lekarskiej: zapalenia skóry, rany, stany zapalne skóry, np. zapalenie mieszków włosowych (ropiejące mieszki włosowe), żylaki, obszary wokół znamion, zmniejszona odporność skóry, np. przy cukrzycy lub w czasie ciąży, choroba Raynauda, hemofilia, niedobór odporności lub grzybica wywołana drożdżakami z rodzaju Candida.

Golenie (patrz część B rysunku)

Głowica gołająca (8) służy do szybkiego i dokładnego golenia miejsc pod pachami i okolic bikini, przycinania modelującego i obcinania włosów do długości 5 mm. Końcówkę gołącą należy używać tylko na suchą skórę i przy prędkości II.

a Golenie: Wybierz «**II**».

b Przycinanie modelujące:
Wybierz «**II**».

c Obcinanie włosów do długości 5 mm:
Wybierz «**II**» i załóż nasadkę przycinającą (1).

d Czyszczenie
Postukaj lekko folią gołącą (11) o płaską powierzchnię. Nie czyść folii gołającej pędzelkiem, ponieważ może to spowodować jej uszkodzenie.

e Części gołące należy regularnie smarować (co 3 miesiące).

- f** Wymień ramkę folii (II) i blok ostrzy (III), jeśli zauważysz, że jakość golenia jest gorsza. Części zamienne można zakupić u sprzedawców detalicznych, w Centrum Obsługi Klienta Braun lub poprzez stronę internetową www.service.braun.com. Nie należy się golić w przypadku uszkodzenia folii.

Podświetlana pęseta

Uwaga

- Pęseta nie jest przeznaczona do używania przez dzieci.
- Nie kieruj świecącej diody LED w kierunku swoich oczu lub oczu innych osób.
- Nie pozwól, by pęseta została zamoczona lub używana mokrymi dłońmi.
- Sprawdzaj regularnie pęsetę pod kątem uszkodzeń. Jeśli takie wystąpią, przestań jej używać.
- Przechowuj baterie guzikowe poza zasięgiem dzieci i zwierząt, ponieważ mogą one zostać połknięte.
- Jeśli baterie są wyczerpane lub nie były używane długi czas, mogą wycieknąć. Aby chronić siebie i urządzenie wymieniaj regularnie zużyte baterie. Nie używaj jednocześnie nowych i zużytych baterii.
- Uważaj, by baterie, które wyciekły nie miały kontaktu ze skórą. Nie wrzucaj baterii do ognia.

Sposób używania

Pęseta (9) przeznaczona jest do usuwania pojedynczych włosów (np. z brwi). Można jej używać po umieszczeniu 3 baterii guzikowych.

Przed pierwszym użyciem zdejmij element zabezpieczający (9a).

Aby włączyć oświetlenie naciśnij przycisk Wł/Wył (9b). Zawsze wyrывaj włos w kierunku jego wzrostu. Nie używaj pęsety do usuwania włosów wyrastających ze znamion.

Wymiana baterii (9c)

1. Za pomocą małej monety odkręć zaślepkę przedziału baterii (w kierunku odwrotnym do kierunku ruchu wskazówek zegara).
2. Ostrożnie wyjmij zużyte baterie i włóż 3 nowe baterie (typu LR 41) biegunem ujemnym «-» do urządzenia. Załóż zaślepkę, wkręcając ją (zgodnie z kierunkiem ruchu wskazówek zegara) do przedziału baterii.

Utylizacja

Produkt zawiera akumulatory oraz odpady elektryczne nadające się do recyklingu. Z uwagi na ochronę środowiska nie wolno utylizować go razem z odpadami komunalnymi. Produkt należy przekazać do miejscowego punktu zbiórki tego typu odpadów.



Może ulec zmianie bez uprzedzenia.

Warunki gwarancji

1. Procter & Gamble International Operations SA z siedzibą w Route de St-Georges 47, 1213 Petit Lancy 1 w Szwajcarii, gwarantuje sprawne działanie sprzętu w okresie 24 miesięcy od daty jego wydania Kupującemu. Ujawnione w tym okresie wady będą usuwane bezpłatnie, przez autoryzowany punkt serwisowy, w terminie 14 dni od daty dostarczenia sprzętu do autoryzowanego punktu serwisowego.
2. Kupujący może wysłać sprzęt do naprawy do najbliższej znajdującego się autoryzowanego punktu serwisowego lub skorzystać z pośrednictwa sklepu, w którym dokonał zakupu sprzętu. W takim wypadku termin naprawy ulegnie wydłużeniu o czas niezbędny do dostarczenia i odbioru sprzętu.
3. Kupujący powinien dostarczyć sprzęt w opakowaniu należycie zabezpieczonym przed uszkodzeniem. Uszkodzenia spowodowane niedostatecznym

- zabezpieczeniem sprzętu nie podlegają naprawom gwarancyjnym. Naprawom gwarancyjnym nie podlegają także inne uszkodzenia powstałe w następstwie okoliczności, za które Gwarant nie ponosi odpowiedzialności, w szczególności zawinione przez Poczta Polską lub firmy kurierskie.
4. Niniejsza gwarancja jest ważna jedynie z dokumentem zakupu i obowiązuje wyłącznie na terytorium Rzeczypospolitej Polskiej.
 5. Okres gwarancji przedłuża się o czas od zgłoszenia wady lub uszkodzenia do naprawy sprzętu i zwrotnego postawienia go do dyspozycji Kupującego.
 6. Naprawa gwarancyjna nie obejmuje czynności przewidzianych w instrukcji, do wykonania, których Kupujący zobowiązany jest we własnym zakresie i na własny koszt.
 7. Ewentualne oczyszczenie sprzętu dokonywane jest na koszt Kupującego według cennika danego autoryzowanego punktu serwisowego i nie będzie traktowane jako naprawa gwarancyjna, chyba, że oczyszczenie jest niezbędne do usunięcia wady w ramach świadczeń objętych niniejszą gwarancją i nie stanowi czynności, o których mowa w p. 6.
 8. Gwarancją nie są objęte:
 - a) mechaniczne uszkodzenia sprzętu spowodowane w czasie jego użytkowania lub w czasie dostarczania sprzętu do naprawy;
 - b) uszkodzenia i wady wynikłe na skutek:
 - używania sprzętu do celów innych niż osobisty użytek;
 - niewłaściwego lub niezgodnego z instrukcją użytkowania, konserwacji, przechowywania lub instalacji;
 - używania niewłaściwych materiałów eksploatacyjnych;
 - napraw dokonywanych przez nieuprawnione osoby; stwierdzenie faktu takiej naprawy lub samowolnego otwarcia plomb lub innych zabezpieczeń sprzętu powoduje utratę gwarancji;
 - przeróbek, zmian konstrukcyjnych lub używania do napraw nieoryginalnych części zamiennych;
 - c) części szklane, żarówki, oświetlenia;
 - d) ostrza i folie do golarek oraz materiały eksploatacyjne.
9. Bez nazwy, modelu sprzętu i daty jego zakupu potwierdzonej pieczętką i podpisem sprzedawcy albo paragonu lub faktury zakupu z nazwą i modelem sprzętu, karta gwarancyjna jest nieważna.
 10. Niniejsza gwarancja na sprzedany towar konsumpcyjny nie wyłącza, nie ogranicza ani nie zawiesza uprawnień Kupującego wynikających z niezgodności towaru z umową.

Český

Než začnete přístroj používat, pečlivě si přečtěte návod k použití a uchovejte si jej pro případ budoucí potřeby.

Varování

- Z hygienických důvodů tento přístroj nepůjčujte dalším osobám.
- Tento přístroj je vybaven speciálním kabelem (6) s integrovaným bezpečným, nízkonapětovým zdrojem energie. Nevyměňujte ani nemanipulujte s žádnou jeho částí. V opačném případě se vystavujete riziku zasažení elektrickým proudem. Elektrické specifikace najdete natištěny na speciálním kabelu. Speciální kabel se automaticky přizpůsobuje jakémukoli napětí střídavého proudu kdekoli na světě.
-  Tento přístroj je možné používat ve vaně nebo sprše. Z bezpečnostních důvodů jej lze používat pouze jako bezdrátový.
- Děti starší osmi let a osoby se sníženými fyzickými, smyslovými či duševními schopnostmi či nedostatkem zkušeností nebo znalostí mohou přístroj používat, pouze pokud byly řádně poučeny o jeho bezpečném používání a chápou možná rizika. Přístroj není určen jako hračka pro děti. Čištění a

údržbu mohou provádět děti, pouze pokud jsou starší osmi let a jsou pod dozorem.

- Zapnutý přístroj nesmí nikdy přijít do styku s vlasy, řasami, sponkami, aby nevznikalo nebezpečí úrazu či zablokování a poškození přístroje.

Popis

- 1 Kryt pro kontakt s pokožkou
- 2 Epilační hlava
- 3 Kontrolka nabíjení
- 4 Vypínač
- 5 Tlačítko pro uvolnění
- 6 Speciální síťový přívod
- 7 Masážní kryt (k dispozici u modelů 5-531 a 5-541)
- 8 Holicí hlava se zastřihovačem (k dispozici u modelu 5-541)
- 9 Pinzeta se svítilnou (k dispozici u modelu 5-531)

Nabíjení

- Před použitím přístroj nabijte. Pomocí speciálního kabelu (6) připojte zařízení s vypnutým motorem do elektrické zásuvky. Pro nejlepší výkon doporučujeme vždy používat plně nabitý přístroj.
- Doba nabíjení je přibližně 1 hodina.
- Pokud kontrolka nabíjení bliká, přístroj se nabíjí. Jakmile je baterie zcela nabitá, kontrolka nabíjení se rozsvítí. Po nabití používejte přístroj bez šňůry. Kontrolka nabíjení během provozu svítí. Pokud během používání kontrolka zhasne, je potřeba přístroj nabít.
- Na plně nabití je možné přístroj bezdrátově provozovat po dobu až 30 minut.
- Doporučujeme přístroj nabíjet, používat a skladovat nejlépe při okolní teplotě od 15 °C do 35 °C. V případě výrazně nižších nebo vyšších teplot se může doba nabíjení prodloužit, zatímco doba bezdrátového provozu zkrátit.

- Na konci životnosti lze dobíjecí baterii vyměnit pouze v servisním středisku společnosti Braun.

Jak přístroj používat

Vypínačem (4) zapněte přístroj.

Pro jemnou epilaci stiskněte jednou (rychlost 1).

Pro rychlejší a účinnější epilace stiskněte dvakrát (rychlost 2).

Dalším stisknutím přístroj vypnete.

Před odejmutím epilační hlavy stiskněte tlačítko pro uvolnění (5).

Epilace

Tipy pro epilaci

- Pokud používáte epilátor poprvé nebo pokud jste se již dlouho neepilovali, může pokožce chvíli trvat, než si na epilaci zvykne. Počáteční pocitované nepohodlí s opakovaným používáním ustoupí, protože pokožka si na epilaci postupně zvykne. Během prvního měsíce používání doporučujeme provádět epilaci jednou týdně.
- Pokud se epilujete poprvé, doporučujeme provést epilaci večer, aby v průběhu noci ustoupilo jakékoli zarudnutí. Pro uvolnění pokožky doporučujeme po epilaci použít hydratační krém.
- Epilace bude snadnější a příjemnější, pokud mají chloupky optimální délku 2 až 5 mm. Pokud jsou příliš dlouhé, doporučujeme je nejprve oholit a po maximálně třech až pěti dnech epilovat kratší, nově rostoucí chloupky.
- Jemné, opětovně rostoucí chloupky se nemusejí dostat až na povrch pokožky. Pravidelné používání masážních houbiček (např. při sprchování) nebo exfoliačního peelingu pomáhá předcházet zarůstání chloupků, protože jemně odstraňují horní vrstvu pokožky, a chloupky tak mohou snadno prorůst až na povrch.

Používání nasucho a namokro

- Při používání přístroje nasucho je nutné pokožku zbavit kožního mazu a krémů.

- Přístroj lze používat na mokrou pokožku nebo pod tekoucí vodou. Ujistěte se, že je pokožka dostatečně mokrá. Pro optimální skluz přístroje je vhodné při epilaci používat sprchový gel.

Postup epilace (viz obrázek v části A)

Při epilaci vždy napínejte pokožku. Držte přístroj v pravém úhlu (90°) k pokožce a ved'te jej pomalu proti směru růstu chloupků ve směru vypínače, aniž byste vyvíjeli tlak. Kryt pro kontakt s pokožkou (1) zajišťuje těsný kontakt a přizpůsobí se všem částem těla.

Namísto krytu pro kontakt s pokožkou (1) lze používat masážní kryt (7, k dispozici u modelů 5-531 a 5-541). Ten stimuluje pokožku a zpřijemňuje epilaci.

Epilace nohou

Nohy epilujte ve směru zdola nahoru.

Při epilaci pod kolenem nohu napněte.

Epilace podpaží a oblasti bikin

Především zpočátku jsou tyto oblasti velice citlivé na bolest. Doporučujeme začínat při rychlosti I. Při opakovaném používání pocit bolesti zeslábně.

Před epilací důkladně očistěte příslušné části těla a odstraňte rezidua (například deodorant).

Při epilaci podpaží držte paži nataženou vzhůru a ved'te přístroj různými směry tak, aby zachytil všechny chloupky rostoucí různým směrem.

Čištění

Pravidelné čištění hlavy přístroje zajišťuje dobrý hygienický stav a spolehlivé výsledky epilace. Před čištěním sejměte kryt (1 nebo 7).

Čištění kartáčkem

Pinzetu důkladně vyčistěte pomocí kartáčku.

Čištění pod tekoucí vodou

Po každé epilaci namokro (zvláště při epilaci s gelem) vyčistěte epilační hlavu pod tekoucí vodou. Během čištění epilátor na několik sekund zapněte. Pak sundejte epi-

lační hlavu a nechte uschnout. Po úplném vyschnutí nasad'te epilační hlavu zpět.

Obecné informace o epilaci

Všechny způsoby odstraňování chloupků s kořínkem mohou vést k zarůstání a podráždění (například svědění, pocitu nepohodlí nebo zarudnutí pokožky) v závislosti na stavu pokožky a chloupků. Taková reakce je normální a měla by rychle odeznít. Pokud si však odstraňujete chloupky i s kořínky poprvé nebo pokud máte citlivou pokožku, může být reakce výraznější i po několika epilacích.

Pokud vaše pleť vykazuje známky podráždění i po 36 hodinách, doporučujeme kontaktovat lékaře.

Obecně se reakce pokožky a pocit bolesti po opakovaném používání přístroje Silk-épil snižují. V některých případech může dojít k zánětu pokožky, pokud do kůže proniknou bakterie (například při pohybu přístroje po pokožce). Důkladné čištění epilační hlavy před každým použitím minimalizuje riziko infekce.

V případě jakýchkoli pochyb o používání tohoto přístroje se obraťte na lékaře.

V následujících případech byste měli přístroj používat až po poradě s lékařem: ekzém, rány, při zanícení pokožky (například folikulitida – hnisání vlasových váčků), křečové žíly, kolem mateřských znamének, při snížené imunitě pokožky apod., při diabetu mellitus, v těhotenství, při Raynaudově chorobě, hemofilii, při selhání imunity nebo onemocnění kandidou.

Holení (viz obrázky v části B)

Holicí hlava (8) je určena pro rychlé a těsné holení nohou, podpaží a oblasti bikin, zastřihování a stříhání chloupků na délku do 5 mm. Holicí hlavu používejte pouze na suchou pokožku a při rychlosti II.

a Holení: Vyberte «».

b Zarovnávaní kontur: Vyberte «».

c Zastřihávání chloupků na délku 5 mm:

Vyberte «» a nasad'te zastřihovač (I).

d Čištění

Vyklepejte holicí planžetu (II) na ploché podložce. Nečistěte ji štětečkem, protože by mohlo dojít k poškození planžety.

e Holicí části je potřeba pravidelně každé tři měsíce lubrikovat.

f Jakmile si všimnete horších výsledků holení, vyměňte rám s planžetou (II) a stříhač (III). Náhradní díly jsou k dispozici u prodejce nebo v servisních střediscích Braun nebo na webu www.service.braun.com. Při holení nepoužívejte poškozenou planžetu.

Pinzeta se svítilnou

Upozornění

- Pinzeta není určena pro děti.
- Nemířte LED svítilnou nikomu do očí.
- Zamezte kontaktu pinzety s vodou nebo mokřýma rukama.
- Pinzetu pravidelně kontrolujte, zda nenese známky poškození. Jakmile zjistíte poškození nebo vadu, přestaňte pinzetu používat.
- Knoflíkové článkové baterie udržujte mimo dosah dětí a domácích zvířat, aby nedošlo k jejich spolknutí.
- Pokud jsou baterie vybité nebo nejsou dlouho používány, mohou vytéct. Za účelem vaší ochrany a ochrany přístroje všechny spotřebované baterie včas vyjměte a vyměňte. Nepoužívejte současně nové a použité baterie.
- Zabraňte kontaktu případného vytékajícího obsahu baterií s pokožkou. Nevhazujte baterie do ohně.

Způsob použití

Pinzeta (9) slouží k vytrhávání jednotlivých chloupků (např. obočí). Je připravena k použití, protože obsahuje 3 knoflíkové baterie.

Před prvním použitím sejměte zámek vypínače (9a). Chcete-li rozsvítit svítilnu, zmáčkněte vypínač (9b). Chloučky vytrhávejte vždy ve směru jejich růstu. Nepoužívejte pinzetu na vytrhávání chloupků rostoucích z mateřských znamének.

Výměna baterií (9c)

- 1 Pomocí drobné mince odšroubujte spodní část přihrádky na baterie (otáčením proti směru hodinových ručiček).
- 2 Opatrně vyjměte použité baterie a vložte 3 nové baterie (typ LR 41) póly «-» napřed. Pak spodní část po směru hodinových ručiček našroubujte zpět na přihrádku.

Likvidace

Tyto výrobky obsahují baterie a recyklovatelný elektronický odpad. V zájmu ochrany životního prostředí je neodkládejte do běžného domovního odpadu, ale odevzdejte je na příslušných sběrných místech.



Deklarovaná hodnota emise hluku tohoto spotřebiče je 72 dB(A), což představuje hladinu A akustického výkonu vzhledem na referenční akustický výkon 1 pW.

Může být změněno bez upozornění

Záruka

Poskytujeme dvouletou záruku na výrobek s platností od data jeho zakoupení. V záruční lhůtě bezplatně odstraníme všechny vady přístroje zapříčiněné chybou materiálu nebo výroby, a to buď formou opravy, nebo výměnou celého přístroje (podle našeho vlastního uvážení). Uvedená záruka je platná v každé zemi, ve které tento přístroj dodává společnost Braun nebo její pověřený distributor.

Záruka se netýká následujících případů: poškození zapříčiněné nesprávným použitím, běžné opotřebování (například plátků holicího strojku nebo pouzdra zastříhávače), jakož i vady, které mají zanedbatelný dosah na hodnotu nebo funkci přístroje. Pokud opravu uskuteční neautorizovaná osoba a nebudou-li použity původní náhradní díly společnosti Braun, platnost záruky bude ukončena.

Pokud v záruční lhůtě požadujete provedení servisní opravy, odevzdejte celý přístroj s potvrzením o nákupu v autorizovaném servisním středisku společnosti Braun nebo jej do střediska zašlete.

Slovenský

Pred používaním tohto zariadenia si pozorne prečítajte tento návod na používanie a odložte ho pre budúce upotrebenie.

Varovanie

- Tento epilátor nezdieľajte s inými osobami z hygienických dôvodov.
- Tento epilátor je vybavený špeciálnou prírodnou šnúrou (6) so vstavaným bezpečným, veľmi nízkym napájacím napätím. Žiadnu časť tejto prírodnej šnúry nemeňte ani s ňou nemanipulujte. V opačnom prípade môže dôjsť k úrazu elektrickým prúdom. Elektrické technické parametre sú vytlačené na tejto špeciálnej prírodnej šnúre. Táto špeciálna prírodná šnúra sa automaticky prispôsobuje ľubovoľnému sieťovému napätiu na celom svete.



- Toto zariadenie je vhodné pre použitie vo vani aj v sprche. Z bezpečnostných dôvodov môže byť napájané iba z batérie.
- Toto zariadenie môžu používať deti staršie ako 8 rokov a ľudia so zníženými fyzickými, zmyslovými alebo duševnými schopnosťami alebo osoby bez skúseností a znalostí, ak sú pod dohľadom alebo ak boli poučené o bezpečnom používaní

tohto zariadenia a ak porozumeli nebezpečenstvám, ktoré sú s tým spojené. Nedovoľte deťom, aby sa s týmto zariadením hrali. Deti mladšie ako 8 rokov alebo ak nie sú pod dohľadom nesmú vykonávať čistenie a údržbu tohto zariadenia.

- Keď je zariadenie vypnuté, nesmie prísť do kontaktu s vlasmi, mihalnicami, stužkami a podobne, aby nedošlo k zraneniu, ako aj k jeho upchaniu alebo poškodeniu.

Popis

- 1 Nástavec pre kontakt s pokožkou
- 2 Epilačná hlava
- 3 Svetelný indikátor nabíjania
- 4 Vypínač
- 5 Uvoľňovacie tlačidlo
- 6 Špeciálna prírodná šnúra
- 7 Masážny nástavec (k dispozícii pre modely 5-531 a 5-541)
- 8 Holiaca hlava so zastrihávacím nástavcom (k dispozícii pre model 5-541)
- 9 Osvetlená pinzeta (k dispozícii pre model 5-531)

Nabíjanie

- Zariadenie pred použitím nabite. Ak používate špeciálnu prírodnú šnúru (6), zariadenie zapojte do elektrickej zásuvky s vypnutým motorčekom. Na dosiahnutie najlepšieho výkonu odporúčame vždy používať úplne nabité zariadenie.
- Nabíjanie trvá približne 1 hodinu.
- Keď bliká svetelný indikátor nabíjania, znamená to, že zariadenie sa nabíja. Keď je batéria úplne nabitá, svetelný indikátor nabíjania trvalo svieti. Keď je zariadenie úplne nabité, môžete ho používať bez prírodnej šnúry. Počas

prevádzky svieti svetelný indikátor nabíjania. Ak počas prevádzky zhasne, zariadenie sa musí nabiť.

- Doba prevádzky na batériu je pri úplnom nabití až 30 minút.
- Najlepší teplotný rozsah pre nabíjanie, používanie a skladovanie zariadenia je od 15 do 35 °C. Ak je teplota mimo tohto rozsahu, doba nabíjania môže byť dlhšia, kým doba prevádzky na batériu môže byť kratšia.
- Nabíjateľnú batériu môže po skončení jej životnosti vymeniť iba personál servisného strediska spoločnosti Braun.

Ako používať toto zariadenie

Zariadenie zapnete stlačením vypínača (4). Pri jemnú epiláciu vypínač stlačte raz (1. stupeň otáčok).

Pre rýchlejšiu a účinnejšiu epiláciu stlačte druhýkrát (2. stupeň otáčok).

Zariadenie vypnite ďalším stlačením vypínača.

Epilačnú hlavu odpojte stlačením uvoľňovacieho tlačidla (5).

Epilácia

Tipy pre epiláciu

- Ak ste ešte nepoužívali epilátor alebo ak ste neepilovali dlhšiu dobu, vaša pokožka môže dlhšie trvať, kým sa prispôbi na epiláciu. Nepohodlie na začiatku sa výrazne zníži opakovaným používaním pri postupnom prispôbovaní sa pokožky na epiláciu. Počas prvého mesiaca používania odporúčame epiláciu vykonávať raz za týždeň.
- Pri epilovaní po prvýkrát sa odporúča epiláciu vykonávať večer, aby cez noc zmizli všetky prípadné začervenanie miesta. Aby si pokožka oddýchla, po skončení epilácie odporúčame naniesť hydratačný krém.
- Epilácia je ľahšia a pohodlnejšia, keď sú chlípky skrátené na optimálnu dĺžku 2 až 5 mm. Ak sú chlípky dlhšie, odporúčame vám ich najskôr oholiť a epilovať kratšie chlípky, ktoré znova vyrástli za 3 až 5 dní.

- Na povrchu pokožky nemusia znovu narásť žiadne chlípky. Pravidelné používanie masážnych špongií (napr., pri sprchovaní) alebo odstraňovanie odumretých kožných buniek zabraňuje opätovnému rastu chlípok, pretože jemným zoškrabovaním sa odstraňuje horná vrstva pokožky a jemné chlípky môžu prejsť na povrch pokožky.

Používanie za mokra/nasucho

- Pri používaní epilátora na suchej pokožke musí byť pokožka zbavená mastnoty alebo krému.
- Epilátor sa môže používať na vlhkej pokožke aj pod tečúcou vodou. Pokožka musí byť veľmi vlhká. Pri epilovaní môžete na dosiahnutie optimálneho kĺzania epilátora použiť sprchovací gél.

Ako vykonávať epiláciu (pozri obrázok, časť A)

Pri epilovaní pokožku vždy napnite. Epilátor držte na pokožke v pravom uhle (90°) a pomaly ho ved'te bez pritláčania na chlípku proti rastu chlípok v smere prepínača. Nástavec pre kontakt s pokožkou (1) je v tesnom kontakte s pokožkou a prispôbuje sa všetkým miestam na tele. Masážny nástavec (7, k dispozícii pre modely 5-531 a 5-541) sa môže používať namiesto nástavca pre kontakt s pokožkou (1). Pokožku stimuluje, aby bol proces epilácie pohodlnejší.

Epilácia nôh

Nohy si epilujte v smere nahor. Pri epilovaní za kolenom majte nohu vystretú.

Epilácia v pazuchovej jamke a v oblasti bikín

Tieto miesta sú najmä na začiatku obzvlášť citlivé na bolesť. Odporúčame začať s 1. stupňom otáčok. Citlivosť na bolesť sa zníži pri opakovanom použití. Pred epilovaním si dôkladne očistite príslušnú oblasť a odstráňte rôzne zvyšky (napríklad dezodorant). Pri epilovaní v pazuchovej jamke držte ruku zodvihnutú a epilátor ved'te v rôznych

smeroch, aby sa zachytili všetky chlípky, ktoré môžu rásť v rôznych smeroch.

Čistenie

Pravidelným čistením epiláčnej hlavy sa zabezpečia dobré hygienické podmienky a spoľahlivý výkon epilácie. Pred čistením odpojte nástavec (1 alebo 7).

Čistenie pomocou kefky

Pinzetu dôkladne vyčistíte pomocou kefky na čistenie.

Čistenie pod tečúcou vodou

Epiláčnú hlavu vyčistíte pod tečúcou vodou po každom použití (obzvlášť gélu). Pri čistení epilátor zapnite na niekoľko sekúnd. Potom odpojte epiláčnú hlavu a nechajte ju uschnúť. Epiláčnú hlavu znova pripojte, keď je úplne suchá.

Všeobecné informácie o epilácii

Všetky metódy odstraňovania chlípok od korenkov môžu mať za následok vrastanie chlípok a podráždenie (napr., svrbenie, nepohodlie alebo sčervenanie pokožky) v závislosti od stavu pokožky a ochlpenia. Toto je normálna reakcia a mala by rýchle zmiznúť, ale pri odstraňovaní chlípok od korenkov počas prvých niekoľkých minút alebo ak je vaša pokožka citlivá, môže byť táto reakcia silnejšia.

Ak je pokožka po 36 hodinách stále podráždená, odporúčame vám obrátiť sa na svojho lekára.

Kožná reakcia a citlivosť na bolesť sa obvykle značne znížia pri opakovanom používaní epilátora Silk-épil. V niektorých prípadoch môže dôjsť k zápalu pokožky, ak do pokožky preniknú baktérie (napr., pri kĺzaní epilátora po pokožke). Dôkladným čistením epiláčnej hlavy pred každým použitím sa môže minimalizovať nebezpečenstvo infekcie.

Ak máte nejaké pochybnosti týkajúce sa používania tohto zariadenia, poradte sa so svojim lekárom. Tento epilátor by sa v nasledujúcich prípadoch mal používať iba po predchádzajúcej konzultácii s lekárom: ekzém, zranenia, zápalové kožné reakcie, ako napríklad folikulitída (hnisavé vlasové

folikuly), kŕčové žily, okolo materských znamienok, pri zníženej imunite pokožky, napríklad cukrovka, počas tehotenstva, Raynaudova choroba, hemofília, imunitná porucha alebo kandidóza.

Holenie (pozri obrázok, časť B)

Holiaca hlava (8) je určená na rýchle a hladké oholenie nôh, v pazuchovej jamke a v oblasti bikín, na zastrihávanie kontúr a strihanie chlípok dlhých 5 mm. Holiacu hlavu používajte iba na suchej položke pri 2. stupni otáčok.

a Holenie: Vyberte polohu «**8**».

b Zastrihávanie kontúr: Vyberte polohu «**8**».

c Holenie 5 mm dlhých chlípok: Vyberte polohu «**8**» a pripojte zastrihávací nástavec (1).

d Čistenie

Holiacu planžetu (II) vyklepte na rovnom povrchu. Na čistenie holiacej planžety nepoužívajte kefku, pretože by sa mohla poškodiť.

e Holiace diely je potrebné pravidelne mazat' každé 3 mesiace.

f Keď si všimnete znížený výkon holenia, vymeňte rámik planžety (II) a holiacu hlavu (III). Náhradné diely si môžete zakúpiť u svojho predajcu alebo v servisných strediskách spoločnosti Braun alebo na lokalite www.service.braun.com. Nehoľte sa s poškodenou holiacou planžetou.

Osvetlená pinzeta

Upozornenie

- Pinzeta nie je konštruovaná alebo určená na použitie deťmi.
- Svetelný indikátor LED si nemierte do očí alebo do oči niekoho iného.
- Pinzeta nesmie prísť do kontaktu s vodou alebo vlhkými rukami.

- Pinzetu pravidelne kontrolujte ohľadom poškodenia a v prípade poškodenia alebo chýb ju prestaňte používať.
- Gombíkové batérie uchovávajte mimo dosahu detí a domácich zvierat, aby nedošlo k ich prehltnutiu.
- Batérie môžu vytiect', ak sú vybité alebo sa dlhšiu dobu nepoužívajú. S cieľom chrániť vás a epilátor vybité batérie včas vyberte a vymeňte za nové. Nemiešajte nové batérie so starými batériami.
- Pri manipulácii s vytečenými batériami zabráňte kontaktu s pokožkou. Batérie nelikvidujte ich hodením do ohňa.

Ako používať

Pinzeta (9) je určená na odstraňovanie jednotlivých chlčpkov (napr. mihalnice). Pinzeta je pripravená na použitie, pretože obsahuje 3 gombíkové batérie. Pred používaním uvoľnite zámok prepínača (9a). Svetlo zapnite stlačením vypínača (9b). Chlčpky vždy vyťahujte v smere ich rastu. Pinzetu nepoužívajte na odstraňovanie chlčpkov, ktoré vyrastajú z materských znamienok.

Výmena batérii (9c)

1. Pomocou malej mince odskrutkujte spodný kryt priehradky pre batérie (otáčajte doľava).
2. Staré batérie opatrne vyberte a 3 nové batérie (typ LR 41) «-» vložte pólmi dopredu. Potom spodný kryt znova založte na priehradku pre batérie jeho zaskrutkovaním doprava.

Likvidácia

Tieto výrobky obsahujú batérie a recyklovateľný elektronický odpad. V záujme ochrany životného prostredia nelikvidujte tieto zariadenia odhodením do domového odpadu, ale odneste ich do miestnej zberne druhotných surovín.



hladinu A akustického výkonu vzhľadom na referenčný akustický výkon 1 pW.

Podlieha zmenám bez predchádzajúceho upozornenia.

Záruka

Poskytujeme dvojročnú záruku na výrobok s platnosťou od dátumu jeho zakúpenia. V záručnej lehote bezplatne odstránime všetky poruchy prístroja zapríčinené chybou materiálu alebo výroby, a to buď formou opravy, alebo výmenou celého prístroja (podľa nášho vlastného uváženia). Uvedená záruka je platná v každom štáte, v ktorom tento prístroj dodáva spoločnosť Braun alebo jej poverený distribútor.

Záruka sa netýka nasledujúcich prípadov: poškodenie zapríčinené nesprávnym použitím, normálne opotrebovanie (napríklad plátok holiaceho strojčeka alebo puzdra zastríhávača), ako aj poruchy, ktoré majú zanedbateľný účinok na hodnotu alebo funkciu prístroja. Ak opravu uskutoční neautorizovaná osoba a ak sa nepoužijú pôvodné náhradné súčiastky spoločnosti Braun, platnosť záruky bude ukončená.

Ak v záručnej lehote požadujete vykonanie servisnej opravy, odovzdajte celý prístroj s potvrdením o nákupe v autorizovanom servisnom stredisku spoločnosti Braun alebo ho do strediska zašlite.

Deklarovaná hodnota emisie hluku tohto spotrebiča je 72 dB(A), čo predstavuje

Magyar

A készülék használata előtt olvassa el a használati utasítást, és őrizze meg a jövőbeni használatra.

Figyelem!

- Higiéniai okokból ne használja másokkal együtt a készüléket.
- Készülékéhez egy speciális, törpefeszültségű biztonsági tápegységgel ellátott kábelkészlet (6) tartozik. Semmilyen részét ne cserélje le vagy változtassa meg, különben fennáll az áramütés veszélye. Az elektromos adatok a speciális kábelkészletre nyomtatva találhatóak. A speciális kábelkészlet a világon bármelyik váltakozó feszültségű hálózathoz használható.
-  A készülék fürdőszobában vagy zuhanyzóban is használható. A készülék biztonsági okokból csak kábel nélküli módban használható.
- A 8 évesnél idősebb gyermekek, illetve a csökkent fizikai, érzékelési vagy mentális képességekkel, vagy tapasztalat vagy tudás hiányával rendelkező személyek csak felügyelet mellett és csak akkor használhatják ezt a készüléket, ha tájékoztatták őket a biztonságos használatról, és megértették a lehetséges veszélyeket.

Gyermekek nem játszhatnak a készülékkel. A készülék tisztítását és karbantartását nem végezhetik 8 év alatti gyermekek, kivéve, ha eközben felügyelik őket.

- A bekapcsolása után a készülék nem érintkezhet hajjal, szempillákkal, szalagokkal stb., nehogy sérülés lépjen fel, vagy a készülék eltömődjön vagy károsodjon.

Leírás

- 1 Bőrrel érintkező kupak
- 2 Epilálófej
- 3 Töltőfény
- 4 Be-/kikapcsoló gomb
- 5 Kioldógomb
- 6 Speciális kábelkészlet
- 7 Masszírozó kupak (az 5-531 és 5-541 modelleknél)
- 8 Borotvafej trimmelőkupakkal (az 5-541 modellnél)
- 9 Lámpával felszerelt csipesz (az 5-531 modellnél)

Töltés

- A használat megkezdése előtt töltsse fel a készüléket. A speciális kábelkészlet (6) segítségével csatlakoztassa a kikapcsolt állapotban lévő készüléket az elektromos hálózathoz. A legjobb teljesítmény érdekében javasoljuk, hogy mindig teljesen feltöltött készüléket használjon.
- A feltöltési idő körülbelül 1 óra.
- A töltőfény villog annak jelzésére, hogy a készülék töltődik. Amikor az akkumulátor teljesen feltöltődött, a töltőfény folyamatosan világít. Miután teljesen feltöltötte a készüléket, a kábel nélkül használja. A használat során a töltőfény világít. Ha használat közben kialszik, az azt jelzi, hogy a készüléket fel kell tölteni.
- Egy teljes feltöltés legfeljebb 30 perc kábel nélküli működési időt biztosít.

- A készülék feltöltéséhez, használatához és tárolásához legideálisabb környezeti hőmérséklet 15 °C és 35 °C között van. A töltési idő hosszabb, a kábel nélküli működési idő pedig rövidebb lehet, ha a hőmérséklet nem éri el vagy túllépi ezt a tartományt.
- Az élettartama végén az akkumulátor csak egy Braun szervizközpontban cserélhető ki.

A készülék használata

A be-/kikapcsoló gombbal (4) kapcsolja be a készüléket.

Nyomja meg egyszer a gyengéd epilálás-hoz (1. sebesség).

Nyomja meg újra a gyorsabb és hatékonyabb epilálás-hoz (2. sebesség).

Nyomja meg még egyszer a készülék kikapcsolásához.

Az epilálófeje eltávolításához nyomja meg a kioldógombot (5).

Epilálás

Epilálási tippek

- Ha korábban még nem használt epilátort vagy hosszú ideje nem epilált már, akkor eltarthat egy rövid ideig, amíg a bőre alkalmazkodik az epilálás-hoz. Az először tapasztalt kellemetlen érzés többszöri használat után jelentősen csökken, ahogy a bőr hozzászokik az epilálás-hoz. A használat első hónapjában heti egy epilálást javasolunk.
- Az első epilálásokat esténként javasoljuk megejteni, hogy az esetleges bőrpirosodás reggelre eltűnjön. A bőr pihentetéséhez epilálás után hidratálókrém használatát javasoljuk.
- Az epilálás könnyebb és kényelmesebb, ha a szőrszálak mérete 2–5 mm közötti. Ha a szőrszálak hosszabbak, javasoljuk, hogy először borotválja le, és ezután 3–5 nappal epilálja le a rövidebb, visszasanövő szőröket.
- Előfordulhat, hogy a finom, visszsanövő szőrök nem érik el a bőrfelületet. A masszírozó szivacsok rendszeres

használata (pl. zuhanyzásokor) vagy a hámlasztó peeling kezelések segítenek a szőrbenövés megelőzésében, mivel a gyengéd radiózás eltávolítja a bőr felső rétegét, a finom szőrszálak pedig átjuthatnak a bőrfelületen.

Száraz/nedves használat

- A készülék száraz bőrön való használatakor a bőrnek zsír- és krémmentesnek kell lennie.
- A készülék használható nedves bőrön, akár folyó víz alatt is. Ügyeljen arra, hogy a bőre nagyon nedves legyen. A készülék optimális csúszásának biztosításához használhat tusfürdőt az epilálás során.

Az epilálás menete (lásd az A ábrát)

Mindig nyújtsa meg a bőrét epiláláskor. A készüléket a bőrre merőlegesen (90°-ban) tartsa, és lassan, nyomás kifejtése nélkül vezesse a szőrszálak növekedési irányával szemben, a kapcsoló irányába. A bőrrel érintkező kupak (1) szorosabb illeszkedést biztosít a bőrrel, és a test minden felületéhez alkalmazkodik.

A masszírozó kupak (7, az 5-531 és 5-541 modelleknél) is használható a bőrrel érintkező kupak (1) helyett. Stimulálja a bőrt, ezzel kényelmesebbé téve az epilálást.

A láb epilálása

A lábait felfelé epilálja. A térd mögötti rész epilálásakor feszítse ki egyenesen a lábát.

A hónalj és a bikinivonal epilálása

Ezek a területek – különösen az első néhány használat során – kifejezetten érzékenyek a fájdalomra. Javasoljuk, hogy az 1. sebességgel kezdje a műveletet. Többszöri használat után a fájdalom-érzet csökken.

Epilálás előtt alaposan tisztítsa meg az adott területet, hogy a maradványanyagokat (például dezodormaradék) eltávolítsa. A hónalj epilálásakor tartsa a karját felemelve, és vezesse a készüléket különböző irányokban, hogy az esetlegesen különböző irányokba nőtt összes szőrszálat befogja.

Tisztítás

Az epilálófej rendszeres tisztítása biztosítja a megfelelő higiénias állapotot és a megbízható epilálási teljesítményt. Tisztítás előtt távolítsa el a kupakot (1 vagy 7).

Kefével történő tisztítás

Egy tisztító kefével alaposan tisztítsa meg a csipeszeket.

Folyó víz alatti tisztítás

Minden nedves használatot követően (különösen géllal való használat után) tisztítsa meg az epilálófejet folyó víz alatt. A tisztítás során kapcsolja be az epilátort néhány másodpercre. Ezután távolítsa el az epilálófejet, és hagyja megszáradni. A teljes száradás után helyezze vissza az epilálófejet.

Általános epilálási információk

A bőr és a szőr állapotától függően a szőrtelenítésnek minden, a szőrt tövestől eltávolító módszere okozhat szőrbenővést és irritációt (pl. a bőr viszketését, kellemetlen érzést vagy bepirosodást). Ez általános reakció, és gyorsan megszűnik, de erősebb lehet a szőrnek tövestől az első néhány alkalommal való eltávolításakor, illetve érzékenyebb bőr esetén.

Ha 36 óra elteltével a bőr még mindig az irritáció jeleit mutatja, forduljon orvoshoz. Általában a bőrreakció és a fájdalomérzet jelentősen csökken a Silk-épil ismételt használatával. Néhány esetben bőrgyulladás fordulhat elő, ha baktériumok jutnak be a bőrbe (pl. amikor csúsztatja a készüléket a bőrön). A fertőzés kockázatát minimálisra csökkenti, ha használat előtt alaposan megtisztítja az epilálófejet. Ha a készülék használatával kapcsolatban kétségei vannak, forduljon orvoshoz.

A következő esetekben a készülék kizárólag orvosi konzultációt követően használható: ekcéma, sebek, gyulladásos bőrreakciók (például folliculitis (gennyes szőrtűző)) és visszér esetén, az anyajegyek körül, a bőr csökkent immunitásakor, például diabetes mellitus, terhesség, Raynaud-betegség, hemofília, candida vagy immundeficiencia miatt.

Borotválás (lásd a B ábrát)

A borotvafej (8) gyorsan és jól leborotválja a lábat, a hónaljait és a bikinivonalat, emellett kontúrtrimmelést és a szőr 5 mm hosszúra trimmelését is lehetővé teszi. A borotvafejet csak száraz bőrön és 2. sebességen használja.

a Borotválás: Válassza: «».

b Kontúrtrimmelés: Válassza: «».

c Szőr 5 mm hosszúra trimmelése:
Válassza: «», és helyezze fel a trimmelőkupakot (I).

d Tisztítás:

Ütögesse a borotvaszítát (II) egy lapos felülethez. Ne tisztítsa kefével, mert ez a szita károsodását okozhatja.

e A borotva részeit rendszeresen, 3 havonta kenni kell.

f Cserélje ki a szitakeretet (II) és a vágóblokkot (III), ha a borotválási teljesítmény csökkenését tapasztalja. Cserealkatrészeket beszerezhet a forgalmazótól vagy a Braun szervizközpontoktól, vagy a www.service.braun.com oldalon. Ne használja a borotvát sérült szítával.

Lámpával felszerelt csipesz

Figyelem

- A csipesz nem alkalmas és nem is való gyermekek általi használatra.
- Ne irányítsa a LED fényét a saját vagy bárki más szemébe.
- Ne hagyja, hogy a csipesz vízzel vagy nedves kézzel érintkezzen.
- A csipeszt rendszeresen ellenőrizze a károsodás tekintetében, és károsodás vagy meghibásodás esetén azonnal hagyja abba a használatát.
- A lenyelést elkerülendő a gombelemekeket tartsa távol a gyermekektől és a háziállatoktól.
- A lemerült vagy a hosszú ideig használaton kívül álló elemek szivároghatnak.

A készülék és saját maga megóvása érdekében vegye ki az elemeket, és időben cserélje ki azokat. Ne használjon egyszerre régi és új elemeket.

- Szívárgó elemek kezelésekor kerülje azok bőrrel való érintkezését. Ne dobja tűzbe az elemeket.

A csipesz használata

A csipesz (9) az egyedülálló szőrszálak eltávolítására szolgál (pl. a szemöldök-nél). Használatra kész, mivel bele van helyezve a 3 gombemem.

Első használat előtt távolítsa el a kapcsolóreteszt (9a).

A lámpa bekapcsolásához nyomja meg a be-/kikapcsolót (9b). Mindig a szőrnövekedés irányába húzza ki a szőrszálakat. Ne használja a csipeszt az anyajegyekből kinövő szőrszálak eltávolítására.

Az elemek cseréje (9c)

1. Egy kis érmével csavarja ki az elemtartó alapzatát (az óramutató járásával ellentétes irányba).
2. Óvatosan vegye ki az elhasznált elemeket, és helyezzen be 3 új elemet (LR 41 típus) a «-» pólussal előre. Ezután helyezze fel az alapzatot az elemtartóra, az óramutató járásának irányába meghúzva azt.

Ártalmatlanítás

A termékek akkumulátorokat és újrahasznosítható elektromos hulladékot tartalmaznak. A környezet védelme érdekében ne dobja a háztartási hulladékok közé, hanem a megfelelő gyűjtőpontokban adja le.



A tartalom előzetes értesítés nélkül módosulhat

Garancia

A vásárlás napjától számított 2 évig tartó garanciát biztosítunk a termékre.

A garancia-időszakon belül minden anyag- és kivitelezési hibát díjmentesen helyrehozunk, belátásunk szerint vagy javítva, vagy cserélve a készüléket.

Ez a garancia minden olyan országra kiterjed, ahol a készülék a Braun vagy annak kijelölt viszonteladója forgalmazásában kapható.

A garancia nem fedi a következőket: nem rendeltetésszerű használat miatt bekövetkező károsodás; kopás és elhasználódás (pl. a borotva szita- és vágókazettája); illetve a készülék értéke és működése szempontjából elhanyagolható jellegű hibák. A garancia érvényét veszti, ha a javítást erre nem jogosult személy végzi, és ha nem Braun alkatrészeket használnak.

A garancia-időszakon belüli javításhoz adja le vagy küldje el a teljes készüléket a vásárláskor kapott számlával együtt valamely hivatalos Braun Ügyfélszolgálati Szervizközpontnak vagy a vásárlás helyén.

Hrvatski

Molimo vas da prije uporabe uređaja pažljivo pročitate ove upute i sačuvate ih za buduće potrebe.

Upozorenje

- Iz higijenskih razloga ne dijelite ovaj uređaj s drugim osobama.
- Ovaj uređaj ima ugrađen posebni sigurnosni niskonaponski adapter (6). Nemojte mijenjati ili samostalno rukovati bilo kojim dijelom adaptera, jer se tako izlažete opasnosti od strujnog udara. Specifikacije u vezi električne energije otisnute su na posebnom sigurnosnom niskonaponskom adapteru. Posebni sigurnosni niskonaponski adapter automatski se prilagođava svakom naponu u svijetu.

-  Ovaj je uređaj prikladan za korištenje u kadi ili pod tušem. Iz sigurnosnih razloga, u takvim uvjetima može raditi samo bez kabela.

- Ovaj uređaj mogu koristiti djeca starija od 8 godina te osobe sa smanjenim fizičkim, osjetilnim i mentalnim sposobnostima, kao i osobe koje nemaju prethodno dostatno iskustvo i znanje, pod uvjetom da su pod nadzorom osobe zadužene za njihovu sigurnost odnosno ako im je objašnjeno kako se uređaj koristi na siguran

način tako da oni u potpunosti razumiju moguće rizike prilikom korištenja. Djeca se ne smiju igrati s uređajem. Djeca ne smiju čistiti i održavati uređaj osim ako nisu starija od 8 godina te pod nadzorom odrasle osobe.

- Kad je uključen, uređaj nikada ne smije doći u dodir s vašom kosom, trepavicama, vrpcama, itd. kako bi se spriječila bilo kakva ozljeda kao i da bi se spriječilo blokiranje ili oštećivanje uređaja.

Opis

- 1 Nastavak za izravan kontakt s kožom
- 2 Epilacijska glava
- 3 Indikator stanja baterije
- 4 Prekidač za uključivanje/isključivanje
- 5 Mehanizam za otpuštanje
- 6 Posebni sigurnosni niskonaponski adapter
- 7 Nastavak za masažu (dostupan kod modela 5-531 i 5-541)
- 8 Brijača glava s trimerom za podrezivanje dlačica (dostupno kod modela 5-541)
- 9 Osvijetljena pinceta (dostupno kod modela 5-531)

Punjenje

- Prije uporabe napunite uređaj. Uz pomoć posebnog sigurnosnog niskonaponskog adaptera (6) spojite uređaj s izvorom električne energije. Motor uređaja pritom treba biti isključen. Za najbolji rad, preporučujemo da uvijek koristite u cijelosti napunjen uređaj.
- Punjenje traje otprilike 1 sat.
- Svjetlo indikatora stanja baterije bljeskanjem pokazuje da se epilator puni. Kad je baterija puna, svjetlo neprestano svijetli bez bljeskanja. Kad je uređaj napunjen koristite ga bez kabela.

Indikator stanja baterije svijetli i dok koristite uređaj, Ako se isključi tijekom uporabe, vrijeme je da napunite uređaj.

- U potpunosti napunjen uređaj omogućit će vam 30 minuta bežičnog rada.
- Najbolja temperatura okoliša za punjenje, čuvanje i korištenje uređaja je između 15 °C i 35 °C. U slučaju da je temperatura izvan tog raspona, uređaj bi se mogao dulje puniti, a vrijeme rada bez kabela bi se moglo skratiti.
- Na kraju njezina radnog vijeka, punjivu se bateriju može zamijeniti isključivo u Braunovim servisnim centrima.

Rukovanje uređajem

Uređaj se uključuje prekidačem za uključivanje/isključivanje (4).

Za nježnu epilaciju pritisnite ga samo jednom (tako ćete odabrati brzinu 1).

Želite li bržu i učinkovitiju epilaciju, pritisnite prekidač još jednom (tako ćete odabrati brzinu 2).

Za isključivanje uređaja, samo još jednom pritisnite prekidač.

Za skidanje epilacijske glave pritisnite prekidač za otpuštanje (5).

Epilacija

Nekoliko korisnih savjeta u vezi epilacije

- Ako nikada niste koristili epilator ili ga niste koristili duže vrijeme, vašoj će koži trebati malo vremena da se navikne na epilaciju. Neugodan osjećaj koji se javlja na početku smanjit će se stalnom upotrebom jer će se koža navikavati na taj postupak. Preporučujemo da se tijekom prvog mjeseca korištenja uređaja epilirate jednom tjedno.
- Preporučujemo da prvu depilaciju napravite navečer, kako bi moguće crvenilo prestalo preko noći. Kako biste dodatno umirili kožu, preporučujemo da nakon epilacije na kožu nanesete hidratantnu kremu.
- Epilacija je jednostavnija i ugodnija kada su dlačice optimalne dužine, odnosno 2–5 mm. Ako su dlačice duže, preporu-

čujemo da ih prvo obrijete pa onda obrijete kraće dlačice koje narastu za 3–5 dana.

- Nove tanke dlačice ponekad će ostajati ispod površine kože. Redovita upotreba spužvi za masažu (npr. nakon tuširanja) ili pilinga za uklanjanje mrtvih površinskih stanica umnogome će pomoći u sprečavanju urastanja dlačica, jer fino trljanje skida gornji sloj kože pa se dlačice mogu probiti do površine.

Suha/mokra epilacija

- Kada uređaj koristite na suhoj koži, pripazite da koža bude suha i nemasna. (Nemojte nanositi nikakve kreme ili losione prije epilacije.)
- Ovaj se uređaj može koristiti na mokroj koži, čak i pod tekućom vodom. Kako biste osigurali najbolje uvjete za klizanje uređaja, pobrinite se da vam koža bude podosta vlažna, a možete nanijeti i gel za tuširanje.

Kako se epilirati (pogledajte ilustracije u odlomku B)

Uvijek zatežite kožu tijekom epilacije.

Kako bi epiliranje bilo što bolje, preporučujemo da držite uređaj pod pravim kutem (90°) u odnosu na kožu. Pomičite ga polako i bez ikakvog pritiska, u smjeru suprotnom od rasta dlačica, odnosno u smjeru prekidača. Nastavak za izravan kontakt s kožom (1) lijepo prijanja uz kožu i prilagođava se svim dijelovima tijela. Umjesto tog nastavka, možete koristiti nastavak za masažu (7, dostupan s modelima 5-531 i 5-541) čiji masažni kotačići čine depilaciju još ugodnijom.

Epilacija nogu

Epilirajte noge od gležnjeva prema gore. Ispružite nogu kada epilirate područje iza koljena.

Epilacija pazuha i bikini-zone

Molimo imajte na umu da depiliranje ovih zona može biti podosta bolno, posebno prvih nekoliko puta. S vremenom, ako stalno koristite epilator, osjećaj boli značajno će se smanjiti.

Prije epilacije pobrinite se da te zone budu potpuno čiste (npr. da ne bude ostataka dezodoransa i sl.).

Kada epilirate pazuh podignite ruku tako da je koža u potpunosti rastegnuta i pomičite aparat u različitim smjerovima.

Čišćenje

Redovito čišćenje epilacijske glave jamči dobre higijenske uvjete i pouzdane performanse uređaja. Prije čišćenja skinite nastavak (1 ili 7).

Čišćenje četkicom

Četkicom temeljito očistite dio s pincetama.

Čišćenje pod tekućom vodom

Nakon svake mokre epilacije (posebno ako ste koristili gel) očistite uređaj pod tekućom vodom. Tijekom čišćenja uključite epilator na nekoliko sekundi. Potom skinite epilacijsku glavu i ostavite je da se dobro osuši prije nego što je vratite na uređaj.

Općenite informacije o epilaciji

Sve metode uklanjanja dlačica mogu dovesti do urastanja dlačica i iritacije (npr. peckanja, boli, crvenila kože i sl.), a mogućnost takve reakcije prvenstveno ovisi o stanju kože i dlačica. To je normalna reakcija i trebala bi brzo prestati, no ako uklanjate dlačice epilatorom po prvi put ili imate osjetljivu kožu, reakcija zna biti i malo jača od uobičajene. Ako iritacija potraje i nakon 36 sati, preporučujemo vam da posjetite svog liječnika. Općenito se iritacija kože, kao i osjećaj boli s vremenom, uz stalno korištenje epilatora Silk-épil, značajno smanjuju. U nekim slučajevima zna doći do manje kožne upale kao posljedice kontakta s bakterijama (npr. dok uređaj klizi niz kožu).



Redovito detaljno čišćenje glave uređaja prije upotrebe umnogome će smanjiti rizik infekcije.

Imate li nekih dvojbi u pogledu korištenja ovog uređaja, razgovarajte sa svojim liječnikom. Prije korištenja uređaja obavezno je konzultirati liječnika u slučaju: ekcema, rana, upalnih kožnih procesa kao što je

foliculitis (gnojna upala folikula), proširenih vena, ispuščenih madeža, smanjenog imuniteta kože, npr. dijabetesa mellitusa, tijekom trudnoće, Raynaudove bolesti, hemofilije, nedostatka imuniteta ili Candide.

Brijanje (pogledajte ilustracije u odlomku B)

Brijača glava (8) je osmišljena za brzo i temeljito brijanje nogu, pazuha i bikini-zone, definiranje kontura i podrezivanje dlačica na duljinu od 5 mm. Brijaču glavu koristite isključivo na suhoj koži i pri brzini «II».

- a Brijanje:** odaberite «».
- b Podrezivanje kontura:** odaberite «».
- c Podrezivanje dlačica na duljinu 5 mm:** odaberite «» i postavite nastavak s trimerom (I).
- d Čišćenje**
Lagano i nježno tapkajte mrežicom (II) o ravnu površinu. Mrežicu nikada nemojte čistiti četkicom jer biste je mogli oštetiti.
- e** Dijelove za brijanje treba redovito podmazivati svaka 3 mjeseca.
- f** Zamijenite mrežicu (II) i blok noža (III) kada primijetite da više ne briju jednako dobro kao ranije. Zamjenski dijelovi (mrežica, blok noža) mogu se nabaviti u trgovinama ili u Braunovim servisnim centrima ili na www.service.braun.com. Nemojte se brijati ako je mrežica oštećena.

Osvjetljena pinceta

Pozor

- Pinceta nije osmišljena korištenje kod djece i djeca je ne bi smjela koristiti.
- Nemojte usmjeravati LED-svjetlo prema očima (ni prema svojim, ni prema očima neke druge osobe).
- Pripazite da pinceta ne dođe u kontakt s vodom ili mokrim rukama.

- Redovito provjeravajte stanje pincete i ako primijetite bilo kakva oštećenja odmah je prestanite koristiti.
- Čuvajte male plosnate baterije izvan doseg djece i kućnih ljubimaca kako biste izbjegli opasnost od njihova gutanja.
- Baterije mogu procuriti ako su prazne ili ako niste koristili uređaj već neko vrijeme. Kako biste zaštitili i sebe i uređaj pravovremeno uklonite i zamijenite ispražnjene baterije. Nemojte miješati nove i korištene baterije.
- Pažljivo rukujte s njima ako je došlo do curenja tako da ne dođu u kontakt s kožom. Nemojte odlagati baterije u vatru.

Korištenje

Pinceta (9) je namijenjena uklanjanju pojedinačnih dlačica (npr. obrva). Spreman je za uporabu jer odmah dolazi s tri plosnate okrugle baterije. Prije prve uporabe skinite kopču za zaključavanje (9a).

Uključite svjetlo pritiskom na prekidač (9b). Uvijek čupajte dlačice u smjeru njihova rasta. Nemojte koristiti pincetu za uklanjanje dlačica oko madeža.

Zamjena baterija (9c)

1. Uz pomoć manje kovanice odvijte bazu odjeljka za baterije (zakrenite u smjeru suprotnom od kazaljki na satu)
2. Pažljivo izvucite korištene baterije u uložite 3 nove baterije (tip LR 41) tako da prvo ide «→» pol. Onda vratite bazu i zakrenite je u smjeru kazaljke na satu kako biste zatvorili odjeljak za baterije.

Odlaganje

Ovaj uređaj sadrži baterije i/ili reciklabilni električni otpad. Kako biste zaštitili okoliš, nemojte odlagati baterije ili uređaj zajedno s kućnim otpadom, već na za to predviđenim odlagalištima u vašoj zemlji.



Podložno promjenama bez prethodne najave.

Jamstvo

Za ovaj proizvod jamčimo jamstveno razdoblje od 2 godine od dana kupnje. U okviru tog razdoblja besplatno ćemo otkloniti bilo kakvu neispravnost uređaja do koje je došlo zbog zamora materijala ili pogrešaka u radu ili popravkom ili zamjenom uređaja ovisno o procjeni. Ovo jamstvo vrijedi za svaku zemlju u kojoj ovaj uređaj distribuira Braun ili njegov ovlašteni distributer.

Ovo jamstvo ne pokriva: štetu nastalu zbog nepravilne upotrebe, normalno trošenje materijala (npr. u slučaju trošenja mrežice na uređaju za brijanje), kao i oštećenja koja imaju neosporan utjecaj na vrijednost ili rad uređaja. Jamstvo prestaje vrijediti ako popravke vrše neovlaštene osobe te ako se ne koriste originalni Braunovi dijelovi.

Ako tijekom jamstvenog razdoblja zatrebate servis, donesite ili pošaljite cijeli uređaj zajedno s računom na adresu Braunovog ovlaštenog servisnog centra.

Servisna mjesta:

Poštovani, u koliko niste u mogućnosti riješiti Vaš problem putem priložene servisne mreže, molimo Vas da nazovete broj 091 66 01 777 kako bi dobili daljnje upute.

Singuli d.o.o., 10000, Zagreb, Primorska 3,
☎ 01 37 72 644, 01 66 01 777

Elektromehaničarski obrt „Marković“,
42000, Varaždin, K.Filića 9,
☎ 042 21 05 88

Elektromehaničarski obrt „Marković“,
42240, Ivanec, Mirka Maleza 39,
☎ 042 78 42 99

ELMIN vl. Božidar Jakupanec,
48350, Đurđevac, Ruđera Boškovića 20,
☎ 048 81 33 65

Obrt za trgovinu i servis „Ježić color servis“ vl. Alen Jurić, 43000, Bjelovar,
Petra Zrinskog 13, ☎ 043 24 35 00

TI-SAN d.o.o., 33000, Virovitica,
Strossmayerova 9, ☎ 033 80 04 00

G-SERVIS d.o.o., 33520, Slatina,
Grigora Viteza 2, ☎ 033 55 25 29

Kumex d.o.o., 31000, Osijek, Prolaz J.
Leovića 5, ☎ 031 37 34 44

Konikom d.o.o., 31000, Osijek,
Jablanova 43, ☎ 031 49 48 85

RTV servis vl. Mijo Kalaica,
34310, Pleternica, A.M.Relković 6,
☎ 034 25 20 00

Sorić elektronika, 44000, Sisak, A.
Stračevića 35, ☎ 044 54 91 17

E.E.K.A., 51000, Rijeka, Baštijanova 36,
☎ 051 22 84 01

Čulig d.o.o., 47000, Karlovac, Banija 2,
☎ 047 41 59 55

Tehno - Jelčić, vl. Josip Jelčić, 22000,
Šibenik, 8. DAL. UDAR. BRIGADE 71,
☎ 022 34 02 29

ALTA d.o.o., 23000, ZADAR,
Vukovarska 3c, ☎ 023 32 76 66

Merc & Dujmović, 21000, SPLIT,
Alojza Stepinca 6, ☎ 021 53 77 80

Slovenski

Pred uporabo aparata pozorno preberite navodila za uporabo in jih shranite za nadaljnjo uporabo.

Opozorilo

- Iz higienskih razlogov aparata ne delite z drugimi osebami.
- Aparat je opremljen s kompletom s posebnim priključkom (6), ki ima integrirano varnostno izjemno nizko napajanje. Ne menjajte ali spreminjajte nobenega dela. V tem primeru lahko pride do tveganja električnega šoka. Za električne specifikacije glejte obvestilo na kompletu s posebnim priključkom. Komplet s posebnim priključkom se samodejno prilagodi kateri koli električni napetosti na svetu.
-  Aparat je primeren za uporabo v kopalni kadi ali pod tušem. Iz varnostnih razlogov ga lahko uporabljate samo brez kabla.
- Aparat lahko uporabljajo otroci, starejši od 8 let, in osebe z zmanjšanimi fizičnimi, senzoričnimi ali mentalnimi sposobnostmi ali pomanjkanjem izkušenj in znanja, če so pod nadzorom ali so dobili navodila glede varne uporabe aparata in razumejo povezane nevarnosti. Otroci še z aparatom ne smejo igrati. Čiščenja in vzdrževanja

ne smejo izvajati otroci, razen če so starejši od 8 let in so pod nadzorom.

- Ko je aparat vklopljen, ne sme priti v stik z lasmi, trepalnicami, trakovi in podobnim, da preprečite tveganje osebnih poškodb ali zaustavitve delovanja oziroma poškodbe aparata.

Opis

- 1 Nastavek za stik s kožo
- 2 Epilacijska glava
- 3 Lučka napajanja
- 4 Gumb za vklop/izklop
- 5 Gumb za sprostitvev
- 6 Komplet s posebnim priključkom
- 7 Pokrovček za masažo (na voljo pri modelih 5-531 in 5-541)
- 8 Brivnik z nastavkom za prirezovanje (na voljo pri modelu 5-541)
- 9 Par osvetljenih rezil (na voljo pri modelu (5-531)

Polnjenje

- Pred uporabo aparat napolnite. Z uporabo kompleta s posebnim priključkom /6(vključite aparat v električno vtičnico, pri čemer mora biti motorček izklopljen. Za najboljše delovanje vedno uporabljajte popolnoma napolnjen aparat.
- Aparat se polni približno eno uro.
- Med polnjenjem lučka za polnjenje utripa, kar nakazuje polnjenje aparata. Ko je baterija napolnjena, lučka za polnjenje stalno sveti. Ko je aparat napolnjen, ga uporabljajte brez električnega kabla. Lučka za polnjenje med uporabo sveti. Če med uporabo ugasne, aparat napolnite.
- Popolna napolnjenost omogoča 30 minut brezžičnega delovanja.
- Najbolj primerna sobna temperatura za polnjenje, uporabo in hrambo naprave je med 15 °C in 35 °C. Če je temperatura

višja, se lahko čas polnjenja podaljša, čas brezžične uporabe aparata pa nekoliko skrajša.

- Ob koncu življenjske dobe aparata lahko baterijo za ponovno polnjenje zamenjate samo na servisu za aparate Braun.

Kako uporabljati aparat

Z gumbom za vklop/izklop (4) vklopite aparat.

Za nežno epilacijo potisnite enkrat (hitrost 1).

Za hitrejšo in bolj učinkovito epilacijo potisnite še enkrat (hitrost 2).

Za izklop naprave potisnite še enkrat.

Za odstranitev glave za epilacijo pritisnite na gumb za sprostitvev (5).

Epilacija

Nasveti za epilacijo

- Če epilatorja še niste uporabljali ali je od tega dlje časa, bo vaša koža potrebovala nekaj časa, da se prilagodi epiliranju. Neugodje, ki ga lahko občutite na začetku epiliranja, se bo ob ponavljajoči se uporabi občutno zmanjšalo, saj se koža prilagodi samemu postopku. Prvi mesec uporabe priporočamo epilacijo enkrat tedensko.
- Pri prvi epilaciji svetujemo, da jo opravite zvečer, da lahko morebitna rdečica čez noč zbledi. Za sprostitvev kože po epilaciji priporočamo uporabo vlažilne kreme.
- Epilacija je lažja in bolj udobna, če so dlačice optimalne dolžine med 2 in 5 mm. Če so daljše, priporočamo britje in epilacijo šele po nekaj dneh, ko so dlačice dolge med 3 in 5 mm.
- Nežne dlačice, ki ponovno rastejo, morda ne bodo zrasle na površino kože. Redna uporaba masažnih gobic (na primer med tuširanjem) ali pilingov za odstranjevanje odmrlih celic kože pomaga pri preprečevanju vraščanja dlačic, saj nežno drgnjenje odstrani

zgornjo plast kože, tako da lahko nežne dlačice prodrejo na njeno površino.

Suha/mokra uporaba

- Če aparat uporabljate na suhi koži, naj bo ta nemastna in brez kreme.
- Aparat lahko uporabljate tudi na mokri koži, celo pod tekočo vodo. Zagotovite, da je koža zelo vlažna. Da bi dosegli optimalne pogoje drsenja aparata, lahko med epilacijo uporabite gel za prhanje.

Kako epilirati (glej razdelek s sliko A)

Pri epiliranju kožo vedno napnite. Aparat držite pod pravim kotom (90°) na kožo in ga počasi in brez pritiska pomikajte v nasprotni smeri rasti dlačic proti stikalu. Nastavek za stik s kožo (1) omogoča tesen stik s kožo in se prilagodi vsem delom telesa.

Masažni nastavek (7, na voljo pri modelih 5-531 in 5-541) lahko uporabite namesto nastavka za stik s kožo (1). Nastavek stimulira kožo, da je postopek epilacije bolj udoben.

Epilacija nog

Noge epilirajte v smeri navzgor. Pri epilaciji za kolenom naj bo vaša noga povsem iztegnjena.

Epilacija pazduh in bikini predela

Še zlasti na začetku so ti deli posebej občutljivi za bolečino. Priporočamo, da pričnete s hitrostjo I. Pri redni uporabi bo občutek bolečine izginil.

Pred epiliranjem temeljito očistite želeno območje in odstranite morebitne ostanke snovi (npr. dezodoranta).

Pri epilaciji pazduhe imejte roko stegneno visoko navzgor, aparat pa pomikajte v vse smeri, da ujamate vse dlačice, ki rastejo v različnih smereh.

Čiščenje

Redno čiščenje epilacijske glave omogoča higienske pogoje in zanesljivo epilacijo. Pred čiščenjem odstranite pokrovček (1 ali 7).

Čiščenje s ščetko

S ščetko za čiščenje temeljito očistite rezila.

Čiščenje pod tekočo vodo

Po vsaki mokri uporabi (še posebej z gelom) epilacijsko glavo očistite pod tekočo vodo. Med čiščenjem za nekaj sekund vklopite epilator. Nato odstranite epilacijsko glavo in pustite, da se osuši. Ko je popolnoma suha, jo namestite nazaj.

Splošne informacije o epilaciji

Vsi načini odstranjevanja dlavic s koreninami lahko povzročijo vraščanje dlak in draženje (npr. srbenje, neugodje ali pordečitev kože), odvisno od stanja kože in dlavic. To je običajna reakcija in običajno hitro izgine, vendar je lahko močnejša, če dlavice s korenino odstranujete šele prvih nekajkrat ali če imate občutljivo kožo.

Če je po 36-ih urah koža še vedno razdražena, priporočamo obisk zdravnika.

Na splošno se kožne reakcije in občutek bolečine z redno uporabo aparata Silk-épil občutno zmanjša. V nekaterih primerih lahko pride do vnetja kože, ko bakterije prodrejo v kožo (npr. ko z aparatom povlečete čez kožo). Temeljito čiščenje glave za epilacijo in kože pred vsako uporabo bo zmanjšalo tveganje okužbe.

Če imate kakršne koli dvome glede uporabe aparata, se posvetujte z zdravnikom. V naslednjih primerih lahko aparat uporabljate samo po predhodnem posvetovanju z zdravnikom: ekcem, rane, vnetja kože kot pri folikulitisu (gnojni folikli dlavic) in varikoznih venah okrog maternih znamenj, zmanjšana imunska odpornost kože, npr. sladkorna bolezen, med nosečnostjo, Raynaudova bolezen, hemofilija, imunska pomanjkljivost ali kandida.

Britje (glej razdelek slike B)

Glava brivnika (8) je oblikovana za hitro in natančno britje nog, pazduh in bikini črte, za krajšanje obrobni in prirezovanje dlavic na dolžino 5 mm. Z brivnikom lahko aparat

uporabljate samo na suhi koži in nastavitevjo hitrosti na II.

a Britje: Izberite «**8**».

b Krajšanje obrobni dlavic:

Izberite «**8**».

c Krajšanje dlavic na dolžino 5 mm:

Izberite «**8**» in nastavite nastavek za prirezovanje (I).

d Čiščenje

Mrežico brivnika (II) iztrkajte na ravno površino. Ne čistite ga s ščetko, saj lahko poškodujete mrežico brivnika.

e Dele brivnika morate redno, vsake tri mesece, namazati.

f Zunanji okvir mrežice (II) in blok rezil (III) morate zamenjati, ko opazite slabšo učinkovitost britja. Rezervni deli so na voljo pri vašem prodajalcu, servisnih centrih Braun ali na spletnem mestu www.service.braun.com. Ne brijte se, če je mrežica poškodovana.

Osvetljena rezila

Pozor

- Rezila niso namenjena uporabi za otroke.
- Lučke LED ne usmerjajte v oči.
- Ne dovolite, da pridejo rezila v stik z vodo ali mokrimi rokami.
- Redno preverjajte za znake poškodb in v primeru poškodb ali okvar prenehajte z uporabo.
- Gumbne baterije hranite izven dosega otrok in hišnih ljubljencev, da preprečite zaužitje.
- Baterije lahko puščajo, če so prazne ali dlje časa niso v uporabi. Da bi zaščitili sebe in aparat, izpraznjene baterije pravočasno odstranite in zamenjajte. Ne mešajte uporabljenih in novih baterij.
- Pri razlitih baterijah se izogibajte stiku s kožo. Baterij ne mečite v ogenj.

Uporaba

Rezila (9) so namenjena odstranjevanju posameznih dlavic (npr. obrvi). Priprav-

ljena so na uporabo, saj vključujejo 3 gumbne baterije.

Pred prvo uporabo odstranite zaklep stikala (9a).

Za vklop lučke pritisnite na gumb za vklop/izklop (9b). Dlačice vedno pulite v smeri rasti dlak. Rezil ne uporabljajte za odstranjevanje dlačic, ki rastejo iz materinih znamenj.

Menjava baterij (9c)

1. Uporabite manjši kovanec, da odvijete pokrovček prostora z baterijami (zavrtite v levo).
2. Previdno odstranite baterije in vstavite tri nove baterije (vrste LR 41) v smeri «-» naprej. Nato znova namestite pokrovček, tako da ga v desno zasukate na prostor za baterije.

Odstranjevanje

Izdelek vsebuje baterije in reciklirne električne odpadke. Za zaščito okolja izdelka ne odlagajte med gospodinjske odpadke, ampak ga odnesite na ustrezna lokalna zbirna mesta.



Podatki se lahko spremenijo brez vnaprejšnjega opozorila

Garancijski list

Za izdelek velja dveletna garancija, ki začne veljati z datumom izročitve blaga. Proizvajalec jamči, da bo izdelek deloval v garancijskem roku ob pravilni uporabi v skladu z njegovim namenom in priloženimi navodili. V garancijski dobi bomo brezplačno odpravili vse okvare izdelka, ki so posledica napak v materialu ali izdelavi, tako da vam bomo izdelek po naši presoji popravili ali v celoti zamenjali.

Če pooblaščen servis vašega izdelka ne popravi v 45 dneh, imate pravico zahtevati nov izdelek. Za sprejem v reklamacijo se šteje dan, ko je izdelek sprejet v poobla-

ščeni servis, pri prodajalcu (distributerju) ali v trgovino, kjer ste izdelek kupili.

Čas zagotavljanja servisa, vzdrževanja, nadomestnih delov in priklopnih aparatov je 3 leta po preteku garancijskega roka. Popravila na domu zaradi zahtevnosti in neprenosljivosti sodobne servisne opreme in razpoložljivosti rezervnih delov niso mogoča.

Garancija velja na območju Republike Slovenije, pa tudi v vseh državah, kjer izdelek dobavlja podjetje Braun ali njegov pooblaščen distributer.

Garancija ne izključuje pravic potrošnika, ki izhajajo iz odgovornosti prodajalca za napake na blagu.

Garancija ne velja:

- Za okvare, ki so posledica nepravilne uporabe, normalne obrabe ali rabe oziroma napake, ki imajo zanemarljiv učinek na vrednost in delovanje izdelka.
- Ob vsakem posegu nepooblaščenih oseb ali kakršnekoli druge predelave izdelka in če pri popravilu niso uporabljeni originalni Braunovi rezervni deli.

Za popravilo v garancijski dobi celotno napravo skupaj z računom in/ali izpolnjenim garancijskim listom odnesite ali pošljite na pooblaščen servisni center Braun:

Jože Ježek

Cesta 24. junija 21

1231 Črnuče – Ljubljana

Tel. št.: +386 1 561 66 30

E-mail: jezektrg.servis@siol.net

Română (RO/MD)

Înainte de utilizarea aparatului, vă rugăm să citiți cu atenție instrucțiunile de folosire și să le păstrați pentru viitoare consultări.

Atenție

- Din motive de igienă, nu folosiți acest aparat în comun cu alte persoane.
- Acest aparat are un cablu de alimentare special (6) cu un dispozitiv integrat pentru siguranță suplimentară la alimentarea cu energie de joasă tensiune. Nu schimbați și nici nu manipulați nicio piesă din acesta. În caz contrar, există riscul producerii unui șoc electric. Pentru informații suplimentare, vă rugăm consultați datele de pe cablul de încărcare. Cablul se adaptează automat la orice voltaj c.a. din lume.
-  Acest aparat este potrivit pentru utilizarea în cadă sau sub duș. Din motive de siguranță, poate funcționa doar fără fir.
- Acest aparat poate fi utilizat de către copii cu vârsta de cel puțin 8 ani și de către persoane cu capacități fizice, senzoriale sau mentale reduse sau care nu dispun de experiența și cunoștințele necesare, cu condiția ca astfel de utilizatori să beneficieze de supraveghere sau instruire în privința utilizării

aparaturii în siguranță și să înțeleagă pericolele implicate. Copiii nu trebuie lăsați să se joace cu aparatul. Nu este permisă curățarea și întreținerea aparatului de către copii, cu excepția cazurilor în care aceștia au vârsta de peste 8 ani și sunt supravegheați.

- Când este pornit, aparatul nu trebuie să intre niciodată în contact cu părul de pe capul dumneavoastră, cu genele, panglici din material textil etc. pentru a preveni orice pericol de producere de vătămări, precum și pentru a preveni blocarea sau deteriorarea aparatului.

Descriere

- 1 Cap pentru contactul cu pielea
- 2 Cap de epilare
- 3 Indicator luminos de încărcare
- 4 Buton pornit/ oprit
- 5 Buton de eliberare
- 6 Cablu de încărcare special
- 7 Cap de masaj (valabil pentru modelele 5-531 și 5-541)
- 8 Cap de ras cu capac de tuns (valabil pentru modelul 5-541)
- 9 Set de pensete cu lumină (valabil pentru modelul 5-531)

Încărcare

- Încărcați complet aparatul înainte de utilizare. Folosind cablul de încărcare special (6), conectați aparatul la o priză electrică cu motorul oprit. Pentru a beneficia întotdeauna de cele mai bune rezultate, recomandăm folosirea aparatului complet încărcat.
- Perioada de încărcare este de aproximativ 1 oră.

- Indicatorul de încărcare se aprinde intermitent când aparatul este la încărcat. Când bateria este încărcată complet, indicatorul rămâne permanent aprins. Odată încărcat complet, folosiți aparatul fără cablu. Indicatorul rămâne aprins pe toată durata funcționării aparatului. Dacă se oprește în timpul epilării, este timpul să reîncărcați aparatul.
- O încărcare completă oferă cu până la 30 de minute de folosire fără fir.
- Temperatura ideală pentru încărcare, utilizare și stocare a aparatului este între 15 °C și 35 °C. În cazul în care temperatura este în afara intervalului menționat, încărcarea va dura mai mult iar perioada de funcționare fără fir poate fi redusă.
- La sfârșitul perioadei de utilizare, acumulatorii pot fi înlocuiți doar la un centru de Service Braun.

Cum se utilizează aparatul

Folosiți butonul on/off (4) pentru a porni aparatul.

Apăsați o dată pentru epilare delicată (viteza 1).

Apăsați de două ori pentru epilare rapidă și eficientă (viteza 2).

Mai apăsați o dată pentru a opri aparatul.

Pentru a îndepărta capul de epilare, apăsați butonul de eliberare (5).

Epilarea

Sfaturi pentru epilare

- Dacă nu ați mai folosit un epilator, sau nu v-ați epilat o perioadă mai lungă de timp, poate dura puțin până când pielea dumneavoastră se va adapta procesului de epilare. Disconfortul simțit la început va scădea considerabil după folosiri repetate în timp ce pielea se adaptează procesului. Recomandăm epilarea o dată pe săptămână în prima lună de folosire.
- La prima utilizare este de preferat să vă epilați seara, pentru ca orice urmă de înroșire să dispară peste noapte. Pentru

a relaxa pielea recomandăm aplicarea unei creme hidratante după epilare.

- Epilarea este mai confortabilă și mai ușoară atunci când firul de păr are lungimea optimă, de la 2 la 5 mm. Dacă firele de păr sunt mai lungi, recomandăm ca mai întâi să vă radeți și să vă epilați după 3 sau 5 zile.
- Firele de păr fine care cresc din nou nu ajung întotdeauna la suprafața pielii. Utilizarea regulată a bureților pentru masaj (de ex. la duș) sau produselor exfoliante ajută la prevenirea creșterii firelor de păr sub piele, procesul de masare delicată îndepărtând primul strat de piele iar firele de păr fine pot ajunge la suprafață.

Folosire pe pielea uscată/ umedă

- La utilizarea aparatului pe pielea uscată, pielea trebuie să fie curată și liberă de orice loțiune, pudră sau cremă.
- Aparatul poate fi folosit pe pielea umedă, chiar și sub jet de apă. Asigurați-vă că pielea este îndeajuns de umedă. Pentru rezultate optime de alunecare, puteți folosi și un gel de duș.

Cum se realizează epilarea

(vezi imaginea din secțiunea **A**)

Întotdeauna întindeți pielea în timpul epilării. Țineți aparatul pe piele în unghi drept (90°) și ghidați-l ușor, fără a aplica presiune, în direcția comutatorului. Capul pentru contactul cu pielea (1) oferă un contact apropiat și se adaptează la toate zonele corpului.

Capul de masaj (7, valabil pentru modelele 5-531 și 5-541) poate fi folosit în locul celui pentru contactul cu pielea (1). Stimulează pielea pentru o epilare mult mai confortabilă.

Epilarea picioarelor

Epilați-vă picioarele de jos în sus. Atunci când vă epilați în spatele genunchiului, țineți piciorul perfect întins.

Epilarea subrațului și a zonei inghinale

Aceste zone sunt sensibile la durere în special la primele utilizări. Recomandăm

viteza I pentru primele epilări. După utilizări repetate senzația de durere se va diminua.

Curățați cu desăvârșire zona respectivă înainte de epilare pentru a îndepărta orice urmă de reziduu (cum ar fi deodorantul). La epilarea la subraț, mențineți brațul ridicat și ghidați aparatul în direcții diferite pentru a prinde toate firele de păr. Este foarte important ca pielea să fie perfect întinsă.

Curățarea

Curățarea în mod regulat a aparatului asigură condiții optime de igienă și o epilare de încredere. Îndepărtați capul (1 sau 7) înainte de curățare.

Curățați cu desăvârșire pensetele folosind periuța de curățare.

Curățarea sub jet de apă

După fiecare utilizare (în special cu gel), curățați capul de epilare sub jet de apă. În timpul curățării, porniți epilatorul pentru câteva secunde. Îndepărtați după aceea capul de epilare și lăsați-l să se usuce. Montați înapoi capul de epilare după ce s-a uscat complet.

Informații generale referitoare la epilare

Toate metodele de îndepărtare a părului de la rădăcină pot produce iritații (de exemplu mâncărime, disconfort și înroșirea pielii), în funcție de starea pielii și a părului. Acestea sunt reacții normale și ar trebui să dispară rapid, dar pot fi mai pronunțate atunci când îndepărtați părul de la rădăcină pentru primele dăți sau dacă aveți pielea sensibilă. Dacă pielea continuă să fie iritată și după 36 de ore, vă recomandăm să vă consultați medicul. În general, reacțiile la nivelul pielii și senzația de durere tind să se diminueze considerabil după utilizarea repetată a aparatului Silk-épil. În unele cazuri se poate produce inflamarea pielii atunci când bacteriile pătrund în piele (de exemplu atunci când glesați aparatul peste piele). Curățarea temeinică a capului de epilare înainte de fiecare utilizare va minimiza riscul producerii de infecții.

Dacă aveți orice fel de dubii legate de utilizarea acestui aparat, consultați-vă medicul. În cazurile următoare, acest aparat trebuie utilizat numai după consultarea prealabilă a unui medic: eczemă, răni, reacții ale pielii inflamate cum ar fi foliculita (folicule de păr purulente), vene varicoase, zona din jurul alunițelor, imunitate redusă a pielii, de exemplu diabet zaharat, perioada de sarcină, boala Raynaud, hemofilia, infecții cu candida sau imunodeficiență.

Utilizarea capului de ras

(vezi imaginea din secțiunea B)

Capul de ras (8) este destinat rasului rapid și curat al picioarelor, subrațului, zona inghinală, și pentru conturat și tuns firele de păr la 5 mm. Folosiți capul de ras doar pe pielea uscată folosind viteza II.

a Ras: Selectați «**8**».

b Contur: Selectați «**6**».

c Tăierea părului la lungimea de 5 mm: Selectați «**6**» și montați capacul pentru tuns (I).

d Curățarea

Scuturați ușor cadrul de sită (II) pe o suprafață plană. Nu curățați sita cu periuța deoarece o puteți deteriora.

e Componentele de ras necesită lubrifiere la fiecare 3 luni .

f Înlocuiți cadrul de sită (II) și blocul de tăiere (III) când observați o performanță de ras redusă. Piese de schimb pot fi achiziționate de la distribuitorul dumneavoastră, centrul de Service Braun sau de pe www.service.braun.com. Nu vă radeți cu o sită deteriorată.

Pensete cu lumină

Atenție

- Pensetele nu sunt destinate utilizării de către copii.
- Nu îndreptați LED-ul către ochii dumneavoastră sau ai altor persoane.

- Evitați contactul pensetelor cu apa sau mâini umede.
- Verificați în mod regulat după urme de uzură și întrerupeți folosirea în caz de defecte sau nereguli.
- Țineți bateriile departe de copii și animale pentru a evita înghițirea lor.
- Bateriile se pot descărca sau pot curge dacă nu sunt utilizate un timp îndelungat. Pentru a vă proteja pe dumneavoastră și aparatul, îndepărtați și înlocuiți bateriile într-un timp util. Nu amestecați bateriile noi cu cele uzate.
- Evitați contactul cu pielea în timpul manevrării bateriilor uzate, Nu aruncați bateriile în foc.

Cum se folosesc

Pensetele (9) sunt concepute pentru a îndepărta câte un fir de păr o dată (de ex. la sprâncene). Sunt gata de utilizare, conținând 3 baterii rotunde minuscule. Îndepărtați elementul de siguranță înainte de prima folosire (9a). Pentru a aprinde lumina, apăsați butonul on/off (9b). Întotdeauna trageți de păr în direcția de creștere. Nu folosiți pensetele pentru a îndepărta firele de păr care cresc în jurul alunițelor.

Înlocuirea bateriilor (9c)

1. Folosiți o monedă mică pentru a deșuruba baza compartimentului pentru baterii (în sens contrar acelor de ceasornic).
2. Îndepărtați cu atenție bateriile folosite și introduceți altele 3 noi (tip LR 41) cu polii negativi «-» înainte. După aceea montați la loc baza prin înșurubarea sa la compartiment în sensul acelor de ceasornic.

Eliminarea la deșuri

Acest produs conține baterii și deșuri electronice reciclabile. Pentru a proteja mediul, nu le aruncați împreună cu deșeurile menajere, ci duceți-le la un punct de colectare local corespunzător.



Conform Hotărârii nr. 482 din 1 aprilie 2004 privind stabilirea condițiilor de introducere pe piață a aparatelor electrocasnice în funcție de nivelul zgomotului transmis prin aer, valoarea de zgomot dB(A) pentru acest aparat este de 72 dB(A).

Pot fi efectuate modificări fără o notificare prealabilă.

Garanție

Acordăm o garanție de 2 ani pentru acest produs, de la data achiziționării. Durata medie de utilizare: 5 ani, cu condiția respectării instrucțiunilor de utilizare și efectuării intervențiilor tehnice numai de către personalul de service autorizat.

În perioada de garanție vom remedia gratuit neconformitățile aparatului, prin repararea sau înlocuirea produsului, după caz. Această garanție este valabilă în orice țară în care acest aparat este furnizat de către compania Braun sau de către distribuitorul desemnat al acesteia. Repararea sau înlocuirea produselor se va efectua în cadrul unei perioade rezonabile de timp (maxim 15 zile de la data aducerii la cunoștință a neconformității).

Prezenta garanție nu acoperă: defectele datorate utilizării necorespunzătoare, uzurii normale (de ex: ale sitei aparatului sau ale blocului de taiere), precum și defectele care au un efect neglijabil asupra valorii sau funcționării aparatului. Garanția devine nulă dacă se efectuează reparații de către persoane neautorizate și dacă nu se utilizează componente originale Braun. Pentru a beneficia de service în perioada de garanție, prezentați produsul împreună cu factura (bonul/chitanța de cumpărare) la una dintre unitățile de service agreate.

PUNCT CENTRAL DE SERVICE BRAUN
 Șos. Viilor, Nr. 14, Corp Clădire C2, Etaj 2,
 Biroul nr. 3, Sector 5, București
 (acces din Str. Năsăud)
 Tel: 021.224.30.35
 Mobil: 0722.541.548
 E-mail: service.braun@interbrands.ro

Ελληνικά

Πριν χρησιμοποιήσετε τη συσκευή, παρακαλούμε διαβάστε προσεκτικά το εγχειρίδιο οδηγιών και φυλάξτε το για μελλοντική αναφορά.

Προειδοποίηση

- Για λόγους υγιεινής, μην χρησιμοποιείτε αυτή τη συσκευή μαζί με άλλα άτομα.
- Αυτή η συσκευή συνοδεύεται με ένα ειδικό σετ καλωδίου (6) και ενσωματωμένη τροφοδοσία Πολύ Χαμηλής Τάσης Ασφαλείας. Μην αλλάζετε ή επεμβαίνετε σε κάποιο τμήμα αυτού του συστήματος. Διαφορετικά υπάρχει κίνδυνος ηλεκτροπληξίας. Για τα ηλεκτρικά στοιχεία ανατρέξτε στην ετικέτα του ειδικού σετ καλωδίου. Το ειδικό σετ καλωδίου προσαρμόζεται αυτόματα σε οποιαδήποτε τάση AC παγκοσμίως.
-  Αυτή η συσκευή είναι κατάλληλη για χρήση στο μπάνιο ή στο ντους. Για λόγους ασφαλείας, η συσκευή πρέπει να λειτουργεί αποκλειστικά χωρίς καλώδιο ρεύματος.
- Αυτή η συσκευή μπορεί να χρησιμοποιηθεί από παιδιά 8 ετών και άνω και άτομα με περιορισμένες φυσικές, αισθητήριες ή πνευματικές δυνατότητες ή έλλειψη εμπειρίας και γνώσεων, αν υπάρχει ανάλογη εποπτεία ή

οδηγίες σχετικά με την ασφαλή χρήση της συσκευής και κατανόηση των ενδεχόμενων κινδύνων. Τα παιδιά δεν πρέπει να παίζουν με τη συσκευή.

Ο καθαρισμός και η συντήρηση της συσκευής δεν πρέπει να πραγματοποιούνται από παιδιά, εκτός αν είναι άνω από 8 ετών και έχουν ανάλογη εποπτεία.

- Όταν η συσκευή είναι ενεργοποιημένη δεν πρέπει ποτέ να έρχεται σε επαφή με τα μαλλιά ή τις βλεφαρίδες, με κορδέλες, κλπ., για να αποκλείεται ο κίνδυνος τραυματισμού αλλά και για να προφυλάσσεται η συσκευή από μπλοκάρισμα ή βλάβη.

Περιγραφή

- 1 Κάλυμμα αποτρίχωσης
- 2 Αποτριχωτική κεφαλή
- 3 Ενδεικτική λυχνία φόρτισης
- 4 Διακόπτης λειτουργίας
- 5 Κουμπί απελευθέρωσης
- 6 Σετ ειδικού καλωδίου
- 7 Κάλυμμα μασάζ (διαθέσιμο στα μοντέλα 5-531 και 5-541)
- 8 Ξυριστική κεφαλή με κάλυμμα κουρέματος (διαθέσιμο στο μοντέλο 5-541)
- 9 Ζεύγος φωτιζόμενων τσιμπιδών (διαθέσιμο στο μοντέλο 5-531)

Φόρτιση

- Πριν χρησιμοποιήσετε τη συσκευή, θα πρέπει να τη φορτίσετε. Ενώ η συσκευή είναι απενεργοποιημένη, συνδέστε τη με μια πρίζα ρεύματος χρησιμοποιώντας το ειδικό σετ καλωδίου (6). Για άριστη απόδοση, συνιστούμε να χρησιμοποιείτε πάντα τη συσκευή πλήρως φορτισμένη.

- Ο χρόνος φόρτισης ανέρχεται περίπου στη 1 ώρα.
- Η ενδεικτική λυχνία φόρτισης αναβοσβήνει δηλώνοντας τη διαδικασία φόρτισης της συσκευής. Όταν η μπαταρία φορτιστεί πλήρως, η ένδειξη φόρτισης ανάβει σταθερά. Μόλις η συσκευή φορτιστεί πλήρως, χρησιμοποιήστε την χωρίς το καλώδιο. Η ενδεικτική λυχνία φόρτισης ανάβει κατά τη λειτουργία. Αν η ενδεικτική λυχνία φόρτισης σβήνει κατά τη λειτουργία, θα πρέπει να επαναφορτίσετε τη συσκευή.
- Μια πλήρης φόρτιση εξασφαλίζει μέχρι 30 λεπτά λειτουργίας χωρίς καλώδιο.
- Η ιδανική θερμοκρασία περιβάλλοντος για τη φόρτιση, τη χρήση και την αποθήκευση της συσκευής κυμαίνεται μεταξύ 15 °C και 35 °C. Αν η θερμοκρασία είναι εκτός αυτού του εύρους, ο χρόνος φόρτισης μπορεί να είναι μεγαλύτερος και η λειτουργία χωρίς καλώδιο να διαρκεί λιγότερο.
- Στο τέλος της διάρκειας χρήσης της, η επαναφορτιζόμενη μπαταρία πρέπει να αντικαθίσταται μόνο σε ένα εξουσιοδοτημένο σημείο τεχνικής εξυπηρέτησης της Braun.

Χρήση συσκευής

Πατήστε τον διακόπτη λειτουργίας (4) για να ενεργοποιήσετε τη συσκευή.
 Πατήστε τον διακόπτη μια φορά για απαλή αποτρίχωση (ταχύτητα 1).
 Πατήστε τον διακόπτη δεύτερη φορά για πιο γρήγορη και αποτελεσματική αποτρίχωση (ταχύτητα 2).
 Πατήστε ξανά τον διακόπτη για να απενεργοποιήσετε τη συσκευή.

Για να αφαιρέσετε την αποτριχωτική κεφαλή, πιέστε το κουμπί απελευθέρωσης (5).

Αποτρίχωση

Συμβουλές για την αποτρίχωση

- Αν δεν έχετε χρησιμοποιήσει ξανά αποτριχωτική συσκευή ή αν δεν έχετε κάνει

αποτρίχωση για μεγάλο χρονικό διάστημα, ίσως διαρκέσει κάποιο χρόνο μέχρι το δέρμα σας να προσαρμοστεί στην αποτρίχωση. Η ενόχληση που προκύπτει στις αρχικές εφαρμογές της αποτρίχωσης μειώνονται σημαντικά με την επαναλαμβανόμενη χρήση της συσκευής, καθώς το δέρμα προσαρμόζεται στη διαδικασία. Συνιστούμε να εφαρμόζετε την αποτρίχωση μια φορά την εβδομάδα κατά τον πρώτο μήνα χρήσης της συσκευής.

- Αν κάνετε αποτρίχωση για πρώτη φορά, συνιστούμε να διενεργείτε τη διαδικασία το βράδυ ώστε το ενδεχόμενο κοκκίνισμα να υποχωρήσει κατά τη διάρκεια της νύχτας. Συνιστούμε να χρησιμοποιείτε ενυδατική κρέμα μετά την αποτρίχωση, γιατί ηρεμεί το δέρμα.
- Η αποτρίχωση γίνεται πιο εύκολα και πιο άνετα όταν οι τρίχες έχουν ένα βέλτιστο μήκος από 2 έως 5 mm. Αν οι τρίχες είναι μακρύτερες, συνιστούμε να τις ξυρίζετε πρώτα και να αποτριχώνετε τις κοντές τρίχες που θα αναπτυχθούν μετά από 3 έως 5 ημέρες.
- Οι λεπτές τρίχες που αναπτύσσονται ξανά, μπορεί να μην φτάνουν πλέον μέχρι την επιδερμίδα. Η τακτική χρήση σπόγγων μασάζ (π.χ. μετά το ντους) ή τα προϊόντα απολέπισης βοηθούν στην εξάλειψη των τριχών που αναπτύσσονται προς το εσωτερικό του δέρματος, καθώς το απαλό τρίψιμο αφαιρεί την άνω στοιβάδα της επιδερμίδας επιτρέποντας στις λεπτές τρίχες να διαπεράσουν την επιφάνεια του δέρματος.

Στεγνή/υγρή χρήση

- Όταν χρησιμοποιείτε τη συσκευή σε στεγνό δέρμα, το δέρμα σας πρέπει να είναι καθαρό από λιπαρές ουσίες ή κρέμα.
- Μπορείτε να χρησιμοποιήσετε αυτή τη συσκευή σε υγρό δέρμα, ακόμα και στο ντους. Σιγουρευτείτε ότι το δέρμα σας είναι αρκετά βρεγμένο. Η χρήση αφρόλουτρου κατά την αποτρίχωση βοηθά τη συσκευή να γλιστρά ιδανικά στην επιδερμίδα.

Διαδικασία αποτρίχωσης (βλ. εικόνες της ενότητας **A**)

Τεντώνετε πάντα το δέρμα κατά την αποτρίχωση. Κρατήστε τη συσκευή σε ορθή γωνία (90°) προς το δέρμα σας και οδηγήστε την αργά και χωρίς πίεση αντίθετα προς τη φορά ανάπτυξης των τριχών, προς την κατεύθυνση του διακόπτη. Το κάλυμμα αποτρίχωσης (1) εφάπτεται απόλυτα στο δέρμα και προσαρμόζεται σε κάθε περιοχή του σώματος.

Αντί για το κάλυμμα αποτρίχωσης (1), μπορείτε να χρησιμοποιήσετε το κάλυμμα μασάζ (7) (διαθέσιμο στα μοντέλα 5-531 και 5-541). Τονώνει το δέρμα, αυξάνοντας την άνεση κατά την αποτρίχωση.

Αποτρίχωση ποδιών

Αποτριχώστε τα πόδια σας με κατεύθυνση προς τα πάνω. Για αποτρίχωση πίσω από τα γόνατα, κρατήστε το πόδι τεντωμένο ευθεία.

Αποτρίχωση μασχάλης και περιοχής μπικίνι

Αυτές οι περιοχές είναι ιδιαίτερα ευαίσθητες στον πόνο, ειδικά στην αρχή της διαδικασίας. Για αυτό συνιστούμε να επιλέγετε την ταχύτητα I στην αρχή της αποτρίχωσης. Με την επαναλαμβανόμενη χρήση της συσκευής, η αίσθηση του πόνου ελαττώνεται.

Πριν την αποτρίχωση, καθαρίστε καλά το δέρμα για να αφαιρέσετε υπολείμματα προϊόντων (π.χ. αποσμητικό). Κατά την αποτρίχωση στη μασχάλη, σηκώστε το μπράτσο σας και μετακινήστε τη συσκευή προς διάφορες κατευθύνσεις για να αιχμαλωτίσετε τις τρίχες με ποικίλη φορά ανάπτυξης.

Καθαρισμός συσκευής

Ο τακτικός καθαρισμός της αποτριχωτικής κεφαλής εξασφαλίζει σωστές συνθήκες υγιεινής και αξιόπιστη απόδοση στην αποτρίχωση. Πριν από τον καθαρισμό, αφαιρέστε το κάλυμμα (1 ή 7).

Καθαρισμός με το βουρτσάκι

Καθαρίστε καλά τις τοιπίδες, χρησιμοποιώντας το βουρτσάκι καθαρισμού.

Πλύσιμο κάτω από τρεχούμενο νερό βρύσης

Μετά από κάθε υγρή χρήση (ιδιαίτερα αν χρησιμοποιείτε αφρόλουτρο), καθαρίστε την αποτριχωτική κεφαλή κάτω από τρεχούμενο νερό βρύσης. Ενεργοποιήστε τη συσκευή για λίγα δευτερόλεπτα κατά τον καθαρισμό. Μετά αφαιρέστε την αποτριχωτική κεφαλή και αφήστε τη να στεγνώσει. Όταν η αποτριχωτική κεφαλή στεγνώσει εντελώς, επανατοποθετήστε τη στη συσκευή.

Γενικές πληροφορίες για την αποτρίχωση

Όλες οι μέθοδοι αποτρίχωσης από τη ρίζα μπορεί να προκαλέσουν την ανάπτυξη κάποιων τριχών προς το εσωτερικό του δέρματος καθώς και ερεθισμό (π.χ. φαγούρα, ενόχληση ή κοκκίνισμα του δέρματος), ανάλογα με την κατάσταση του δέρματος και των τριχών. Πρόκειται για μια φυσιολογική αντίδραση που κατά κανόνα υποχωρεί γρήγορα, ωστόσο μπορεί να είναι πιο έντονη κατά τις αρχικές εφαρμογές της αποτρίχωσης ή αν το δέρμα είναι ευαίσθητο.

Αν το δέρμα σας εξακολουθεί να εμφανίζει ερεθισμούς μετά από 36 ώρες, συνιστούμε να συμβουλευτείτε τον γιατρό σας.

Γενικά, η αντίδραση του δέρματος και η αίσθηση του πόνου μειώνονται σημαντικά με την επαναλαμβανόμενη χρήση της συσκευής Silk-épil. Σε κάποιες περιπτώσεις μπορεί να προκύψει φλεγμονή του δέρματος, αν εισχωρήσουν βακτήρια στο δέρμα (π.χ. κατά την κίνηση της συσκευής πάνω στο δέρμα). Ο επιμελής καθαρισμός της κεφαλής αποτρίχωσης πριν από κάθε χρήση ελαχιστοποιεί τον κίνδυνο μόλυνσης. Αν έχετε αμφιβολίες σχετικά με τη χρήση της συσκευής, παρακαλούμε συμβουλευτείτε τον γιατρό σας. Στις ακόλουθες περιπτώσεις, η συσκευή πρέπει να χρησιμοποιείται μόνο μετά από τη συμβουλή γιατρού: Έκζεμα, πληγές, αντιδράσεις ερεθισμένου δέρματος όπως θυλακίτιδα (πυώδεις θύλακες τριχών) και κισοί, περιοχές γύρω από κρεατοελιές, μειωμένη ανοσοποίηση του δέρματος, π.χ. διαβή-

της, εγκυμοσύνη, νόσος του Raynaud, αιμοφιλία, ανοσοποιητική ανεπάρκεια ή καντιντίαση.

Ξύρισμα (βλ. εικόνες της ενότητας **B**)

Η Ξυριστική κεφαλή (8) έχει σχεδιαστεί για γρήγορο και βαθύ Ξύρισμα στα πόδια, τις μασχάλες και το μπικίνι, για κούρεμα περιγραμμάτων και για κοπή τριχών σε μήκος 5 mm. Χρησιμοποιείτε την Ξυριστική κεφαλή μόνο σε στεγνό δέρμα και μόνο με την ταχύτητα II.

a Ξύρισμα: Επιλέξτε «**θ**».

b Κούρεμα περιγραμμάτων:

Επιλέξτε «**θ**».

c Κοπή τριχών σε μήκος 5 mm:

Επιλέξτε «**θ**» και τοποθετήστε το κάλυμμα κουρέματος (I).

d Καθαρισμός

Χτυπήστε απαλά το ελασμάτινο πλέγμα (II) πάνω σε μια επίπεδη επιφάνεια.

Μην χρησιμοποιήσετε το βουρτσάκι για να καθαρίσετε το πλέγμα, γιατί μπορεί να υποστεί ζημιά.

e Τα εξαρτήματα Ξυρίσματος χρειάζονται τακτική λίπανση κάθε 3 μήνες.

f Αντικαταστήστε το πλαίσιο του πλέγματος (II) και το εξάρτημα κοπής (III), αν παρατηρήσετε μειωμένη απόδοση κατά το Ξύρισμα. Για ανταλλακτικά μπορείτε να απευθυνθείτε στα σημεία πώλησης προϊόντων Braun ή στα εξουσιοδοτημένα σημεία τεχνικής εξυπηρέτησης της Braun, ή να επισκεφθείτε την ιστοσελίδα www.service.braun.com. Μην χρησιμοποιείτε τη συσκευή σε περίπτωση ελαττωματικού πλέγματος.

Φωτιζόμενες τοιμπίδες

Προσοχή

- Οι τοιμπίδες δεν προβλέπονται και δεν έχουν σχεδιαστεί για χρήση από παιδιά.
- Μην προσανατολίζετε το LED προς τα μάτια σας ή τα μάτια τρίτων.

- Οι τοιμπίδες δεν πρέπει να έρχονται σε επαφή με νερό ή με βρεγμένα χέρια.
- Επιθεωρείτε τακτικά τις τοιμπίδες για ενδείξεις ζημιάς και, σε περίπτωση ζημιάς ή βλάβης, διακόψτε τη χρήση.
- Φυλάξτε τις μπαταρίες μακριά από την πρόσβαση παιδιών και οικόσιτων ζώων, για να αποφύγετε τον κίνδυνο κατάποσης των μπαταριών.
- Αν οι μπαταρίες είναι άδειες ή δεν χρησιμοποιηθούν για μεγάλο χρονικό διάστημα, μπορεί να προκύψει διαρροή. Για την ασφάλειά σας και την προστασία της συσκευής, αφαιρέστε και αντικαταστήστε έγκαιρα τις ληγμένες μπαταρίες. Μην αναμειγνύετε καινούριες και μεταχειρισμένες μπαταρίες.
- Αποφύγετε την επαφή με το δέρμα κατά τον χειρισμό μπαταριών με διαρροή. Μην πετάτε τις μπαταρίες σε φωτιά.

Τρόπος χρήσης

Οι τοιμπίδες (9) έχουν σχεδιαστεί για αφαίρεση μεμονωμένης τριχοφυΐας (π.χ. φρύδια). Είναι ήδη εξοπλισμένες με 3 μπαταρίες, για αυτό μπορούν να χρησιμοποιηθούν απευθείας.

Αφαιρέστε την ασφάλιση του διακόπτη (9a) πριν από την πρώτη χρήση.

Για να ενεργοποιήσετε τον φωτισμό, μετατοπίστε τον διακόπτη λειτουργίας (9b): Φροντίστε να τραβάτε πάντα τις τρίχες με την εκάστοτε φορά ανάπτυξης. Μην χρησιμοποιείτε τις τοιμπίδες για αφαίρεση τριχών από κρεατοελιές.

Αντικατάσταση μπαταριών (9c)

1. Ξεβιδώστε (με αριστερόστροφη περιστροφή) τη βάση της υποδοχής μπαταριών με ένα μικρό νόμισμα.
 2. Αφαιρέστε προσεκτικά τις μεταχειρισμένες μπαταρίες και τοποθετήστε 3 νέες μπαταρίες (τύπου LR 41), εφαρμόζοντας πρώτα τους πόλους «-».
- Μετά επανατοποθετήστε τη βάση βιδώνοντας τη δεξιόστροφα στην υποδοχή μπαταριών.

Απόρριψη

Το προϊόν περιέχει ανακυκλώσιμα ηλεκτρονικά απόβλητα. Για την προστασία του περιβάλλοντος, μην το απορρίψετε μαζί με τα οικιακά απορρίμματα. Παραδώστε το στα κατάλληλα σημεία περισυλλογής της περιοχής σας.



Με επιφύλαξη αλλαγών χωρίς ειδοποίηση

Εγγύηση

Παραχωρούμε δύο χρόνια εγγύηση, στο προϊόν, ξεκινώντας από την ημερομηνία αγοράς.

Μέσα στην περίοδο εγγύησης καλύπτουμε, χωρίς χρέωση, οποιοδήποτε ελάττωμα προερχόμενο από κακή κατασκευή ή κακής ποιότητας υλικό, είτε επισκευάζοντας είτε αντικαθιστώντας ολόκληρη τη συσκευή σύμφωνα με την κρίση μας.

Αυτή η εγγύηση ισχύει σε όλες τις χώρες που πωλούνται τα προϊόντα Braun.

Η εγγύηση δεν καλύπτει: καταστροφή από κακή χρήση, φυσιολογική φθορά ή ελαττώματα λόγω αμέλειας του χρήστη. Η εγγύηση ακυρώνεται αν έχουν γίνει επισκευές από μη εξουσιοδοτημένα άτομα ή δεν έχουν χρησιμοποιηθεί γνήσια ανταλλακτικά Braun.

Για να επιτύχετε service μέσα στην περίοδο της εγγύησης, παραδώστε ή στείλτε την συσκευή με την απόδειξη αγοράς σε ένα Εξουσιοδοτημένο Κατάστημα Service της Braun: www.service.braun.com.

Καλέστε στο 210-9478700 για να πληροφορηθείτε για το πλησιέστερο Εξουσιοδοτημένο Κατάστημα Service της Braun.

Lietuvių

Prieš naudodamiesi prietaisu, atidžiai perskaitykite visas naudojimo instrukcijas ir saugokite jas, kad prireikus ateityje galėtumėte jomis pasinaudoti.

Atsargiai

- Higienos sumetimais nesidalinkite šiuo prietaisu su kitais asmenimis.
- Prietaisas pateikiamas su specialiu laidu (6), integruotu į apsauginį itin žemos įtampos maitinimo šaltinį. Jo nekeiskite ir nemodifikuokite. Priešingu atveju kyla elektros smūgio pavojus. Elektros specifikacijas rasite ant specialaus laido. Specialus laidas automatiškai prisitaiko prie bet kokios kintamosios įtampos.
-  Šiuo prietaisu galite naudotis vonioje arba duše. Saugumo sumetimais jį galima naudoti neprijungus laido.
- Šį prietaisą gali naudoti vaikai nuo 8 metų ir vyresni bei asmenys, turintys psichinį, jutiminį ar protinį neįgalumą arba tie, kuriems trūksta patirties bei žinių, jeigu jie yra prižiūrimi ir instruktuojami apie saugų prietaiso naudojimą ir supranta su tuo susijusius pavojus. Neleiskite vaikams žaisti su prietaisu. Prietaiso neturėtų valyti ir naudoti vaikai, jei jiems

nėra 8 metų ir jų neprižiūri suaugęs asmuo.

- Įjungtas prietaisas neturi liestis prie galvos plaukų, blakstienų ir pan., kad nesužalotų, neužstringtų ir nebūtų pažeistas.

Aprašymas

- 1 Sąlyčio su oda galvutė
- 2 Epiliatoriaus galvutė
- 3 Įkrovimo lemputė
- 4 Įjungimo / išjungimo mygtukas
- 5 Galvutės nuėmimo mygtukas
- 6 Specialus laidas
- 7 Masažinė galvutė (5-531 ir 5-541 modeliams)
- 8 Skutimosi galvutė su kirpimo dangteliu (5-541 modeliui)
- 9 Pincetas su lempute (5-531 modeliui)

Įkrovimas

- Prieš naudodami prietaisą įkraudite. Su specialiu laidu (6) prijunkite prietaisą su išjungtu varikliu prie elektros lizdo. Kad prietaisas visada veiktų neprikaištingai, rekomenduojame naudoti jį visiškai įkrautą.
- Įkrovimo trukmė – apie 1 val.
- Įkrovimo lemputė mirksi, rodydama, kad prietaisas įkraunamas. Kai akumuliatorius visiškai įkraunamas, lemputė šviečia nemirksėdama. Įkrautą prietaisą naudokite be laido. Naudojimo metu šviečia įkrovimo lemputė. Jei ji nebešviečia, reikia įkrauti prietaisą.
- Visiškai įkrautą prietaisą be laido galima naudoti iki 30 minučių.
- Geriausia temperatūra prietaisui įkrauti, naudoti ir laikyti yra nuo 15 °C iki 35 °C. Jei temperatūra išeina už šių ribų, įkrovimo laikas gali būti ilgesnis, o naudojimo be laido laikas trumpesnis.
- Pasibaigus įkraunamo akumuliatoriaus eksploatacijos laikui, jį galima pakeisti tik „Braun“ aptarnavimo centre.

Prietaiso naudojimas

Prietaisas įjungiamas spaudžiant įjungimo / išjungimo (4) mygtuką.

Norėdami pasirinkti švelnią epiliaciją, paspauskite mygtuką vieną kartą (1 greitis). Norėdami pasirinkti intensyvesnę epiliaciją, paspauskite dar kartą (2 greitis).

Jeigu norite prietaisą išjungti, paspauskite mygtuką dar kartą.

Norėdami nuimti epiliacinę galvutę, paspauskite atleidimo mygtuką (5).

Epiliacija

Patarimai epiliacijai

- Jei anksčiau epilatoriaus nenaudojote arba ilgą laiką odos nedepilavote, odai gali prireikti šiek tiek laiko prieš šios procedūros pritaikymą. Iš pradžių patiriamas diskomfortas ilgainiui sumažės, odai pripratus prieš pakartotinai naudojant prietaisą ir procesą. Pradėjus naudoti, pirmąjį mėnesį patariama epiliuoti kartą per savaitę.
- Epiliuojant pirmą kartą patariama tai daryti vakare, kad galimas odos paraudimas per naktį išnyktų. Po epiliacijos rekomenduojame ant odos užtepti drėkinamojo kremo.
- Epiliacija yra paprastesnė ir malonesnė, kai plaukeliai yra optimalaus ilgio, nuo 2 iki 5 mm. Jei jie ilgesni, rekomenduojame iš pradžių nusiskusti, ir po to epiliuoti trumpesnius ataugusius plaukelius po 3 ar 5 dienų.
- Smulkūs ataugę plaukeliai gali neaugti ant odos paviršiaus. Reguliarus masažinių kempinių ar šveičiamųjų kūno priežiūros priemonių naudojimas (pvz., maudantis duše) padeda apsaugoti nuo plaukelių jaugimo, nes švelnus šveitimas nuvalo viršutinį odos sluoksnį ir smulkūs plaukeliai gali prasikalti per odos paviršių.

Drėgnas naudojimas

- Naudojant prietaisą ant sausos odos, ant jos neturi būti užtepta tepalų ar kremo.

- Prietaisą galima naudoti ant drėgnos odos, net po bėgančiu vandeniu. Įsitikinkite, kad oda yra itin drėgna. Kad prietaisas slųstų optimaliai, epiliuodami galite naudoti dušo želė.

Kaip epiliuoti (žr. pav. A dalį)

Epiliuojamą odą visada itempkite.

Laikykite prietaisą tinkamu kampu (90°) ir veskite jį lėtais judesiais, nespausdami prieš plaukelius, judėdami jungiklio kryptimi. Sąlyčio su oda galvutė (1) užtikrina glaudesnį kontaktą su oda ir prisitaiko prieš kūno formų.

Masažinė galvutė (7, 5-531 ir 5-541 modeliams) gali būti naudojama vietoj sąlyčio su oda galvutės (1). Ji stimuliuoja odą ir epiliacijos procesas tampa malonesnis.

Kojų epiliacija

Kojas epiliuokite nuo apatinės dalies kildami į viršų. Epiliuodami už kelio laikykite koją ištiestą.

Pažastų ir bikinio zonos epiliacija

Šios zonos yra itin jautrios skausmui, ypač iš pradžių. Patariama pradėti naudoti įjungus I greitį. Naudojant prietaisą pakartotinai skausmo pojūtis sumažės.

Prieš epiliaciją kruopščiai nuvalykite nuo odos bet kokius nešvarumus (pvz., dezodorantą).

Epiliuodami pažasties zoną laikykite ranką pakeltą ir veskite prietaisą įvairiomis kryptimis, kad pašalintumėte visus plaukelius.

Valymas

Reguliariai valydami epiliacinę galvutę užtikrinsite geras higienos sąlygas ir prietaiso patikimą veikimą. Prieš valydami, nuimkite dangtelį (1 arba 7).

Valymas su šepetėliu

Kruopščiai nuvalykite pincetą naudodami valymo šepetėlį.

Valymas po tekančiu vandeniu

Po kiekvieno drėgno naudojimo (ypač, kai naudojate dušo želė) nuvalykite epiliacinę galvutę po tekančiu vandeniu. Valymo

metu kelioms sekundėms įjunkite epiliatorių. Po to nuimkite epiliacinę galvutę ir leiskite jai išdžiūti. Kai išdžius, iš naujo ją pridėkite.

Bendroji informacija apie epiliaciją

Priklausomai nuo odos ir plaukelių būklės plaukų šalinimo kartu su šaknimis būdai gali sudirginti odą (ji gali niežėti, parausti, galite jausti kitokius nemalonius pojūčius), plaukeliai gali jaugti į odą. Tai normali odos reakcija, kuri turėtų greitai išnykti, tačiau ji gali būti stipresnė pirmais kartais, kai šaliniate plaukelius, arba jei jūsų oda jautri.

Jei praėjus 36 valandoms jūsų oda vis dar atrodo sudirgusi, rekomenduojame susisiekti su savo gydytoju.

Paprastai alerginės odos reakcijos bei skausmo pojūtis mažėja su laiku, pakartotinai naudojant „Silk-épil“. Kai kuriais atvejais, bakterijoms patekus į odą, gali kilti odos uždegimas (pavyzdžiui, vedžiojant prietaisą odos paviršiumi). Prieš naudodami gerai nuvalykite epiliatoriaus galvutę, taip sumažinsite infekcijos pavojų.

Jei turite klausimų, pasitarkite su savo gydytoju. Šiais atvejais prietaisą galima naudoti tik pasitarus su gydytoju: jei sergate egzema, turite žaizdų, pasireiškia tokia uždegiminė odos reakcija kaip folikulitas (plaukų maišelio uždegimas) ir išsiplėtusios venos aplink apgamus, susilpnėjęs jūsų imunitetas, pvz., sergate diabetu, Reino liga, hemofilija, esate nėščia arba esate imunodeficito viruso ar Candida grybelio nešiotojas.

Skutimas (žr. pav. B dalį)

Skutimosi galvutė (8) yra skirta greitai nuskusti plaukelius kojų, pažastų ir bikinio zonoje, suteikti plaukeliams kontūrinę liniją ir patrupinti plaukelius iki 5 mm ilgio. Skutimosi galvutę naudokite tik ant sausos odos nustatę II greitį.

a Skutimas: pasirinkite «».

b Kontūro formavimas: pasirinkite «».

c Plaukelių patrupinimas iki 5 mm ilgio:

pasirinkite «» ir uždėkite plaukelių trumpinimo dangtelį (I).

d Valymas

Padėkite skutimosi tinklėlį (II) ant lygaus paviršiaus. Nevalykite jo su šepetėliu, nes taip galite pažeisti tinklėlį.

e Skutimo dalis reikia kas 3 mėnesius sutepti.

f Jei pastebėjote, kad prietaisas veikia ne taip gerai, pakeiskite tinklėlį (II) ir peiliuką (III). Apsaugines dalis galima įsigyti iš savo pardavėjo, „Braun“ klientų aptarnavimo centre arba svetainėje www.service.braun.com. Nesiskuskite, jei pažeistas prietaiso tinklėlis.

Pincetas su lempute

Dėmesio

- Pincetas neskirtas naudoti vaikams.
- Nenukreipkite LED lempučių į savo arba kito asmens akis.
- Saugokite pincetą nuo vandens ir neimkite jo drėgnomis rankomis.
- Reguliariai tikrinkite, ar nėra pažeidimo požymių, ir nenaudokite, jei pastebite defektų.
- Laikykite maitinimo elementus vaikams ir naminiams gyvūnams neprieinamoje vietoje.
- Jeigu ilgą laiką nenaudojate prietaiso arba baterijos tuščios, gali ištekėti baterijose esantis elektrolitas. Norėdami išvengti susižalojimo ir prietaiso sugadinimo, baterijas išimkite ir pakeiskite naujomis laiku. Nenaudokite surūdijusių ar pažeistų elementų.
- Stenkitės, kad ištekėjęs elektrolitas nesusiliestų su oda. Nemeskite baterijų į ugnį.

Kaip naudotis

Pincetas (9) skirtas pašalinti pavienius plaukelius (pvz., antakių). Jis paruoštas naudoti, nes jame įdėtos 3 baterijos.

Nuimkite jungiklio fiksatorių prieš naudodami pirmą kartą (9a).
Norėdami įjungti lempuotę, paspauskite jungimo / išjungimo mygtuką (9b). Visada peškite plauką jo augimo kryptimi. Nepeškite plaukų, esančių ant apgamų.

Baterijų keitimas (9c)

1. Atidarykite baterijos skyrių pasukdami apatinę dalį su moneta (sukite prieš laikrodžio rodyklę).
2. Atsargiai išimkite panaudotas baterijas ir pakeiskite jas 3 naujomis baterijomis (LR 41 tipas); pirmiausia įdėkite (–) ženklų pažymėtą polių. Po to vėl uždėkite dangtelį ir prisukite jį pagal laikrodžio rodyklę.

Utilizavimas

Šiame prietaise yra baterijų ir perdirbamų elektroninių detalių. Saugodami aplinką neišmeskite jų su buitinėmis atliekomis, o grąžinkite į atitinkamą atliekų surinkimo punktą.



Informacija gali būti keičiama be perspėjimo.

Garantija

Šiam prietaisui suteikiama 2 metų garantija, skaičiuojant nuo jo įsigijimo datos. Garantiniu laikotarpiu mes nemokamai pašalinsime bet kokius prietaiso defektus, atsiradusius dėl gamybos ir medžiagų broko. Priklausomai nuo gedimo mes nusprendžiame, ar prietaisas turi būti taisydomas arba keičiamas jo dalys, ar visas prietaisas turi būti pakeistas nauju. Garantija galioja kiekvienoje šalyje, kur šis prietaisas tiekiamas „Braun“ ar jo paskirto platintojo.

Garantija negalioja šiais atvejais: gedimai, atsiradę dėl netinkamo prietaiso naudojimo, įprastinis nusidėvėjimas, taip pat defektai, neturintys įtakos prietaiso funkcionalumui. Garantija nustoja galioti, jei prietaiso remontas vykdytas tai daryti neįgaliotų asmenų ir jei naudotos neoriginalios „Braun“ dalys.

Norėdami gauti garantinį aptarnavimą, atveškite visą prietaisą arba atsiųskite jį su pirkimo kvitu į „Braun“ įgaliotąjį klientų aptarnavimo centrą. Garantija galioja tik tuo atveju, jei pirkimo data patvirtinta pardavėjo spaudu ir parašu garantinėje ir registracijos kortelėse.

Ši garantija niekaip nepaveikia Jūsų įstatymų nustatytų teisių.

Gamintojas „Braun GmbH“, Frankfurter Str. 145, Kronberg, Vokietija.

Atstovas:

AbeStock AS, Laki 25, 12915 Tallinn, Estija.
info@abestock.ee

Garantinis aptarnavimas:

UAB „Baltic Continent“
P. Lukšio g. 23,
LT-09132 Vilnius
Tel. (8 5) 274 1788
www.service.braun.com

Pagaminta Vokietijoje.

Latviski

Pirms ierīces lietošanas, lūdzu, rūpīgi izlasiet lietošanas instrukcijas un saglabājiet tās turpmākai izmantošanai.

Brīdinājums

- Higiēnisku apsvērumu dēļ, nelietojiet šo ierīci kopīgi ar citiem cilvēkiem.
- Šī ierīce ir aprīkota ar īpašu vadu komplektu (6) ar integrētu drošu ļoti zema sprieguma barošanas avotu. Nemainiet ierīces daļas un neveiciet ar tām nekādas manipulācijas. Ir iespējams elektrotraumas risks. Informāciju par elektrības parametriem skatiet uz īpašā vada komplekta uzdrukas. Īpašais vadu komplekts automātiski pielāgojas jebkuram maiņstrāvas spriegumam neatkarīgi no valsts, kurā ierīci izmanto.



- Šī ierīce ir piemērota lietošanai vannā vai dušas kabīnē. Drošības apsvērumu dēļ to drīkst lietot tikai, ja uzlādē akumulatoru un atvieno vadu.
- Šo ierīci drīkst izmantot bērni no 8 gadu vecuma, kā arī personas ar ierobežotām fiziskām, sensorām vai garīgām spējām vai bez pieredzes un zināšanām tās lietošanā, ja šādas personas tiek uzraudzītas vai tām ir sniegtas norādes par

ierīces drošu lietošanu un tās izprot ar ierīci saistīto apdraudējumu. Bērni nedrīkst rotaļāties ar ierīci. Bērni drīkst tīrīt un kopt ierīci vien tad, ja ir sasnieguši vismaz 8 gadu vecumu un tiek uzraudzīti.

- Lai lietotājs nesavainotos un lai novērstu ierīces aizsprostojanos vai bojājumus, ieslēgta ierīce nedrīkst saskarties ar galvas matiem, skropstām, lentēm u. tml.

Apraksts

- 1 Uzgālis ciešai saskarei ar ādu
- 2 Epilācijas galviņa
- 3 Uzlādes indikatorspuldzīte
- 4 Poga ieslēgts/Izslēgts
- 5 Atvienotājprogramma
- 6 Īpašais vadu komplekts
- 7 Masāžas uzgālis (pieejams modeļiem 5-531 un 5-541)
- 8 Skūšanas galviņa ar trimmera uzgāli (pieejama modelim 5-541)
- 9 Izgaismota pincete (pieejama modelim 5-531)

Uzlāde

- Pirms lietošanas uzlādējiet ierīci. Izmantojot īpašo vadu komplektu (6), savienojiet izslēgtu ierīci ar kontaktligzdu. Lai izbaudītu vislabāko veiktspēju, iesakām vienmēr lietot pilnībā uzlādētu ierīci.
- Uzlāde ilgst aptuveni 1 stundu.
- Indikatorspuldzīte mirgo, rādot, ka ierīce tiek uzlādēta. Kad akumulators ir pilnībā uzlādēts, indikatorspuldzīte deg vienmērīgi. Kad ierīce ir pilnībā uzlādēta, lietojiet to bez vada. Indikatorspuldzīte deg darbības laikā. Ja darbības laikā tā izdziest, tad ir pienācis laiks ierīci uzlādēt.

- Pilnībā uzlādēts akumulators nodrošina līdz 30 minūšu ilgu ierīces darbību bez vada.
- Vispiemērotākā vides temperatūra ierīces uzlādēšanai, lietošanai un glabāšanai ir no 15 °C līdz 35 °C. Ja temperatūra ir zemāka vai augstāka, uzlādes laiks var paildzināties, savukārt bezvadu darbības laiks – samazināties.
- Ierīces kalpošanas laika beigās uzlādējamo akumulatoru var nomainīt tikai Braun apkopes centrā.

Ierīces lietošana

Lai ieslēgtu ierīci, pogu (4) izmantojiet ieslēgts/Izslēgts.

Maigai epilācijai nospiediet vienu reizi (1. ātrums).

Ātrākai un efektīvākai epilācijai nospiediet otro reizi (2. ātrums).

Lai ierīci izslēgtu, nospiediet vēl vienu reizi.

Lai noņemtu epilācijas galviņu, nospiediet atvienotāj pogu (5).

Epilācija

Padomi par epilāciju

- Ja iepriekš epilators nav lietots nemaz vai epilācija nav veikta ilgāku laika periodu, ādai var būt nepieciešams neilgs pielāgošanās laiks. Sākotnēji izjūstais diskomforts pēc atkārtotas lietošanas ievērojami samazināsies, jo āda būs pielāgojusies. Mēs iesakām veikt epilāciju reizi nedēļā pirmā mēneša lietošanas laikā.
- Veicot epilāciju pirmo reizi, ieteicams procedūru veikt vakarā, lai iespējams apsārtums nakts laikā var izzust. Lai veldzētu ādu pēc epilācijas, ieteicams uzklāt mitrinošu krēmu.
- Epilācija ir vieglāka un daudz ērtāka, ja matiņi ir sasnieguši optimālu garumu, proti, no 2 līdz 5 mm. Ja matiņi ir garāki, iesakām tos vispirms noskūt un epilēt īsos, ataugušos matiņus pēc 3 līdz 5 dienām.

- Smalkie ataugošie matiņi varētu nepieaugt pie ādas virsmas. Regulāra masāžas sūkļi (piem., dušā) vai pilinga krēmu lietošana palīdz novērst matiņu ieaugšanu, jo maigas beršanas kustība likvidē virsējo ādas slāni, ļaujot smalkiem matiņiem izkļūt ādas virspusē.

Sausa/mitra lietošana

- Lietojot ierīci uz sausas ādas, ādai ir jābūt tīrai no taukiem vai krēma.
- Ierīci var lietot uz mitras ādas un pat zem tekoša ūdens. Pārlicinieties, ka āda ir ļoti mitra. Lai panāktu optimālus apstākļus ierīces slidēšanai, jūs varat, veicot epilāciju, izmantot dušas želeju.

Kā veikt epilāciju (skat. attēlu **A** sadaļu)
 Ādu vienmēr nostiepiet, veicot epilāciju. Turiet ierīci taisnā leņķī (90°) pret ādu un virziet to lēnām un bez spiediena pretēji matiņu augšanai virzienā uz slēdzi. Uzgalis ciešākai saskarei ar ādu (1) nodrošina ciešu kontaktu ar ādu un pielāgojas visām ķermeņa zonām.
 Masāžas uzgalis (7) pieejams ar modeļiem 5-531 un 5-541) var tikt izmantots, ciešākas saskares ar ādu uzgaļa (1) vietā. Tas stimulē ādu, lai padarītu epilāciju procesu komfortablāku.

Kāju epilācija

Epilējiet kājas virzienā uz augšu. Epilējot zem ceļgala, izstiepiet kāju taisni.

Padušu un bikini zonas epilācija

It īpaši sākumā šīs jomas ir īpaši jutīgi pret sāpēm. Mēs iesakām sākt ar I ātrumu. Pie atkārtotas lietošanas sāpju sajūta samazināsies.

Pirms epilācijas rūpīgi notīriet attiecīgo zonu, lai novērstu atlikumus (piemēram, dezodorants).

Epilējot paduses, turiet roku paceltu un vadiet ierīci dažādos virzienos, lai satvertu visus matiņus, kuri var augt dažādos virzienos.

Tīrīšana

Regulāra epilācijas galviņas tīrīšana nodrošina labus higiēnas apstākļus un

uzticamu epilācijas sniegumu. Pirms tīrīšanas noņemiet uzgali (1 vai 7).

Tīrīšana ar birstīti

Rūpīgi notīriet pincetes elementu izmantojot tīrīšanas birstīti.

Tīrīšana zem tekoša ūdens

Pēc katras mitrās lietošanas (it īpaši ar gēlu), notīriet epilācijas galviņu zem tekoša ūdens. Tīrot, ieslēdziet epilatoru uz dažām sekundēm. Tad noņemiet epilācijas galviņu un ļaujiet tai nožūt. Atkārtoti pievienojiet epilācijas galviņu pēc tam, kad tā ir pilnībā izžuvusi.

Vispārīga informācija par epilāciju

Atkarībā no ādas un matu stāvokļa visas matiņu izraušanas metodes var veicināt matiņu ieaugšanu un ādas kairinājumu (piem., niezi, diskomfortu un ādas apsārtumu). Tā ir normāla reakcija, kurai vajadzētu ātri izzust, taču tā var būt izteiktāka pirmajās matiņu izraušanas reizēs vai tad, ja jums ir jutīga āda.

Ja pēc 36 stundām āda joprojām ir manāmi iekaisusi, ieteicams konsultēties ar ārstu.

Kopumā ādas reakcija un sāpju sajūta mēdz ievērojami samazināties, lietojot „Silk-épil” atkārtoti. Dažkārt ādas iekaisums var rasties, ja ādā iekļūst baktērijas (piemēram, pārvietojot ierīci pa ādas virsmu). Rūpīga epilācijas galviņas tīrīšana pirms katras lietošanas reizes samazinās infekcijas risku.

Ja jums rodas kādas šaubas par ierīces lietošanu, konsultējieties ar ārstu. Šādos gadījumos šī ierīce būtu jāizmanto tikai pēc iepriekšējas konsultēšanās ar ārstu: ekzēma, brūces, iekaisušas ādas reakcijas, piemēram, folikulīts (strutainas matu folikulas), varikozas vēnas, ap dzimumzīmēm, samazināta ādas imunitāte, piemēram, cukura diabēts, grūtniecības laikā, Reinauda slimība, hemofilija, imūndeficīts vai kandidoze.

Skūšanās (skat. attēlu B sadaļu)

Skūšanas galviņa (8) ir paredzēta ātrai un ādai tuvai kāju, padušu un bikini zonas skūšanai, kontūru veidošanai un matiņu saīsināšanai līdz 5 mm garumam. Izmantot skuvekļa galvu tikai uz sausas ādas un ar II ātrumu.

a Skūšanās: Atlasiet «**8**».

b Kontūru veidošana: Atlasiet «**8**».

c Matiņu saīsināšanai līdz 5 mm garumam:

Atlasiet «**8**» un uzlieciet uz trimmera uzgali (I).

d Tīrīšana

Pasīti skūšanās sietiņu (II) pa līdzenu virsmu. Neīrīti to ar birstīti, jo tas var sabojāt sietiņu.

e Skūšanas daļas ir regulāri jāieeļļo, reizi 3 mēnešos.

f Nomainiet sietiņa rāmi (II) un asmeņu bloku (III), ja pamanāt ierīces veiktspējas samazināšanos. Rezerves daļas var iegūt pie mazumtirgotāja vai Braun klientu apkalpošanas centros, kā arī vietnē www.service.braun.com. Nesukojieties ar bojātu sietiņu.

Izgaismota pincete

Ievērot piesardzību

- Pincetes nav veidotas vai paredzētas, lai tās izmantotu bērni.
- Nevērsiet LED gaismu pret savām vai kāda cita acīm.
- Neļaujiet pincetēm nokļūt saskarē ar ūdeni vai mitrām rokām.
- Regulāri pārbaudiet, lai konstatētu bojājumu pazīmes un pārtrauciet lietošanu, ja ir bojājumi vai defekti.
- Turiet pogu šūnu baterijas bērniem un mājdzīvniekiem nepieejamā vietā, lai izvairītos no norīšanas.
- Baterijas var iztecēt, ja tukšas vai nav lietotas ilgu laiku. Lai aizsargātu jūs un ierīci, izņemiet un nomainiet izlādējušās

baterijas savlaicīgi. Nejauciet jaunas un lietotas baterijas.

- Izvairieties no saskares ar ādu rīkojoties ar izteicējušām baterijām. Nemetiet baterijas ugunī.

Kā lietot

Pincetes (9) ir paredzētas, lai likvidētu atsevišķus matiņus (piem. uzacis).

Tās ir gatavas lietošanai, jo tajās iekļautas 3 pogu šūnu baterijas.

Izņemiet slēdža fiksatoru pirms pirmās lietošanas (9.a).

Lai ieslēgtu gaismu, nospiediet ieslēgšanas/izslēgšanas slēdzi (9.b). Vienmēr izraujiet matiņus, matu augšanas virzienā. Nelietojiet pincetes, lai likvidētu matiņus, kas aug no dzimumzīmēm.

Bateriju nomaiņošana (9c)

1. Izmantojiet mazu monētu, lai noskrūvētu pamatni akumulatora nodalījumam (pagriežot to pretēji pulksteņrādītāju virzienam).
2. Uzmanīgi izņemiet izlietoto bateriju un ievietojiet 3 jaunas baterijas (tips LR 41) ar „-“ polu pirmo. Tad ievietojiet pamatni, griežot to pulksteņrādītāju virzienā uz akumulatora nodalījuma.

Atbrīvošanās no ierīces

Šie produkti ietver baterijas un pārstrādājamus elektroniskos atkritumus. Lai aizsargātu vidi, neizmetiet ierīci sadzīves atkritumos, bet nogādājiet to attiecīgajā atkritumu savākšanas punktā.



Šajā informācijā var būt veiktas izmaiņas bez īpaša paziņojuma

Servisa nodrošināšana

Šim produktam mēs nodrošinām 2 gadu bezmaksas servisu no produkta iegādes dienas. Servisa nodrošināšanas laikā, veicot remontu vai nomainot bojātās produkta detaļas, mēs bez maksas novērsim visus defektus, kas radušies ražošanas procesā. Ja produktu nav iespējams salabot, to var apmainīt pret jaunu vai analogisku produktu. Šī servisa nodrošināšana ir spēkā jebkurā valstī, kurā šo produktu piedāvā Braun vai tā pilnvaroti izplatītāji.

Servisa nodrošināšana neattiecas uz 1) bojājumiem, kas radušies nepareizas lietošanas rezultātā; 2) normālu ierīces nolietojumu; 3) defektiem, kuri būtiski neietekmē ierīces darbību vai tās vērtību.

Servisa nodrošināšana nav spēkā, ja remontu ir veikusi persona, kura nav pilnvarota to darīt, kā arī ja remonta laikā nav izmantotas oriģinālās Braun detaļas. Lai veiktu bezmaksas ierīces remontu servisa nodrošināšanas laikā, griezieties Braun pilnvarotā servisa centrā, līdz ņemot ierīci un pirkuma čeku. Patērētājam ir noteiktas tiesības saskaņā ar normatīvajiem aktiem un šie noteikumi neietekmē patērētāja ar likumu noteiktās tiesības.

Ražotājs – Braun GmbH, Frankfurter Straße 145, Kronberg, Vācija.

Pārstāvis:

AbeStock AS, Laki 25, 12915 Tallinn, Igaunija.

info@abestock.ee

Braun servisa centrus skatieties

www.service.braun.com vai zvaniet pa tālruni 67425232 vai 26304860. Vairāk

informācijas par Braun produktiem – www.braun.com

Eesti

Enne seadme kasutamist lugege palun hoolikalt läbi kasutusjuhend ning hoidke see alles hilisemaks tarvitamiseks.

Hoiatus

- Hügieenilistel põhjustel ärge jagage käesolevat seadet teiste isikutega.
- Seadmega käib kaasas spetsiaalne juhtmekomplekt (6), millel on sisseehitatud turvaline madalpingeadapter. Ärge vahetage või muutke adapteri ühtegi osa. Vastasel juhul püsib elektrilöögi saamise oht. Elektriliste täpsustuste jaoks vaadake spetsiaalsel juhtmekomplektil olevat trükist. Spetsiaalne juhtmekomplekt ühildub mis tahes rahvusvahelise vahelduvvooluadapteriga.
-  Seade sobib vannis või duši all kasutamiseks. Ohutuskaalutlustel võib seda kasutada ainult juhtmeta.
- Lapsed alates 8 eluaastast ning füüsilise, sensoorse või vaimse puudega või kogemuste ja väljaõppeta isikud võivad seadet kasutada, kui on tagatud järelvalve ning on antud juhised seadme ohutuks kasutamiseks ja nad mõistavad kaasnevaid ohtusid. Lapsed ei tohi seadmega mängida. Seadet võivad puhastada ja hooldada ainult

üle 8 aastased lapsed ja seda täiskasvanu järelvalve all.

- Kui seade on sisse lülitatud, ei tohi see kunagi kokku puutuda teie juuste, ripsmekarvade, riideribade vms materjaliga, et vältida vigastuse ohtu ning ennetada ka seadme ummistumist või kahjustumist.

Kirjeldus

- 1 Nahaga kokkupuute otsak
- 2 Epilatsioonipea
- 3 Laadimistuli
- 4 Sisse-/väljalülitusnupp
- 5 Vabastusnupp
- 6 Spetsiaalne juhtmekomplekt
- 7 Massaažiotsak (mudelitel 5-531 ja 5-541)
- 8 Piiramisotsakuga raseerimispea (mudelil 5-541)
- 9 Valgustusega pintsetid (mudelil 5-531)

Laadimine

- Enne kasutamist laadige seadet. Ühendage seade spetsiaalse juhtmekomplekti (6) abil elektrikontakti, kui mootor on välja lülitatud. Parima toimivuse saavutamiseks soovitame alati kasutada täislaetud seadet.
- Laadimine võtab aega umbes 1 tund.
- Laadimistuli vilgub, kui seadet laetakse. Kui aku on täis laetud, süttib laadimistuli püsivalt põlema. Kui seade on täis laetud, kasutage seda ilma juhtmeta. Töötamise ajal põleb laadimistuli pidevalt. Kui tuli töötamise ajal kustub, on aeg seadet laadida.
- Täislaetult võimaldab seade kuni 30 minutit juhtmeta kasutusaega.
- Parim temperatuurivahemik seadme laadimiseks, kasutamiseks ja talletamiseks on 15 °C–35 °C. Juhul kui temperatuur erineb sellest vahemikust suurel määral, võib laadimine kauem aega võtta ning juhtmeta kasutamise aeg lüheneda.

- Vananenud aku tuleb lasta välja vahetada üksnes Brauni teeninduskeskuses.

Kuidas seadet kasutada

Seadme sisselülitamiseks vajutage sisse- ja väljalülitamise nuppu (4).

Õrnaks epileerimiseks (1. kiirus) vajutage üks kord.

Kiiremaks ja tõhusamaks epileerimiseks (2. kiirus) vajutage nuppu kaks korda.

Seadme väljalülitamiseks vajutage nuppu kolmas kord.

Epileerimisotsaku eemaldamiseks vajutage vabastusnuppu (5).

Epilatsioon

Näpunäiteid epileerimiseks

- Kui te pole varem epilaatorit kasutanud või pole pikemat aega epileerinud, võib teie nahk vajada epilatsiooniga harjumiseks pisut aega. Alguses kogetav ebamugavustunne väheneb korduvalt epileerides märgatavalt, kui nahk protsessiga kohaneb. Soovitame esimese kuu jooksul epileerida vähemalt üks kord nädalas.
- Esimest korda epileerides on soovitatav teha seda õhtul, et võimalik nahapunetus saaks öösel kaduda. Naha rahustamiseks soovitame pärast epileerimist kanda nahale niisutavat kreemi.
- Epileerimine on lihtsam ja mugavam, kui karvad on 2 kuni 5 mm pikad. Kui karvad on pikemad, soovitame esmalt raseerida ning pärast 3 kuni 5 nädala möödumist lühemad, tagasikasvanud karvad epileerida.
- Peened tagasikasvavad karvad ei pruugi nahapinnani kasvada. Massaažišvammide regulaarne kasutamine (nt pärast duši all käimist) või naha koorimine aitab ennetada karvade sissekasvamist, kuna kerge koorimine eemaldab naha pindmise kihi ning peened karvad saavad tungida läbi nahapinna.

Kuiv / niiske kasutus

- Seadet kuival nahal kasutades ei tohi nahal olla rasva ega kreemi.

- Käesolevat seadet saab kasutada märjal nahal ning isegi jooksva vee all. Veenduge, et nahk on väga niiske. Seadme optimaalsete libisemistulemuste saavutamiseks võite epileerimisel dušigeeli kasutada.

Kuidas toimub epileerimine (vt joonist A)

Epileerides venitage alati oma nahka. Hoidke seadet õige nurga all (90°) ja juhtige seda aeglaselt ning survet avaldamata vastu karvakasvu liikudes lülitati suunas. Nahaga kokkupuute otsak (1) tagab nahaga lähema kokkupuute ning kohaldub kõigi kehapiirkondadega. Nahaga kokkupuute otsaku (1) asemel võib kasutada ka massaažiotsakut (7, mudelitel 5-531 ja 5-541). See stimuleerib nahka, muutes epileerimise veelgi mõnusamaks.

Jalgade epilatsioon

Epileerige jalgu ülespoole suunduvate liigutustega. Epileerides põlveõnnalt, hoidke jalg sirgelt väljasirutatuna.

Kaenlaaluste ja bikinijoone epilatsioon

Eriti esimestel kasutuskordadel on need piirkonnad valu suhtes iseäranis tundlikud. Soovitame alustada kiirusega I. Korduva kasutuse puhul valutundlikkus väheneb. Enne epilatsiooni puhastage vastav piirkond põhjalikult, et eemaldada ainejäägid (nt deodorant).

Kui epileerite kaenlaalust, hoidke kätt ülestõstetult ning liigutage seadet erinevates suundades, et eemaldada igas suunas kasvanud karvad.

Puhastamine

Epilatsioonipea regulaarne puhastamine tagab hügieeni, seadme töökindluse ja jõudluse. Enne puhastamist eemaldage otsak (1 või 7).

Harjaga puhastamine

Puhastage põhjalikult pintsette puhastusharjaga.

Puhastamine jooksva vee all

Pärast iga märgkasutust (iseäranis geeliga kasutamist) puhastage epileerimispea

jooksva vee all. Puhastamise ajal lülitage epilaator mõneks sekundiks sisse. Seejärel eemaldage epileerimispea ja laske sel kuivada. Kui epileerimispea on täiesti kuiv, asetage see tagasi.

Üldine epilatsioonialane teave

Olenevalt naha ja juuste olukorrast võivad kõik juure tasandil karvaeemaldusmeetodid põhjustada karvade sissekasvamist ja nahaärritust (nt sügelemine, ebamugavustunne ja nahapunetus). Selline reaktsioon on normaalne ning möödub tavaliselt kiiresti, kuid esimesel paaril juure tasandil karvaeemaldamisel (või tundliku naha korral) võib see olla tugevam. Kui nahk on pärast 36 tunni möödumist endiselt ärritunud, soovitame ühendust võtta arstiga.

Üldjuhul kahaneb Silk-épil epilaatori mitmekordsel kasutamisel nahareaktsioon ja valu märgatavalt. Mõningal juhul võib tekkida nahapõletik, kui naha all tungib baktereid (nt seadme üle nahapinna libistamise käigus). Põletikuriski saab vähendada, kui epilatsioonipead enne igat kasutuskorda põhjalikult puhastada. Kui teil on selle seadme kasutamisel mingeid kahtlusi, siis konsulteerige oma arstiga. Järgmistel juhtudel võib seda seadet kasutada ainult pärast arstiga konsulteerimist. Juhul kui esineb ekseem, haavad, põletikulised nahareaktsioonid nagu nt follikuliit (mädane karvanääpsupõletik), veenilaiendid, laigulised sünnimärgid, naha immuunsuse vähenemine (nt diabeet, rasedus, Raynaud, sündroom, hemofiilia, immuunpuudulikkus või pärmsen).

Raseerimine (vt joonise osa B)

Raseerimispea (8) on kujundatud jalgade, kaenlaaluste ja bikiinijoone kiireks ja nahalähedaseks raseerimiseks, kontuurjoone piiramiseks ning karvad 5 mm pikkuseks lõikamiseks.

a Raseerimine: valige «».

b Piirjoone korrastamine: valige «».

c Karvade piiramine 5 mm pikkuseni: valige «» ning kinnitage piiramisotsak (I).

d Puhastamine

Koputage raseerimisvõrku (II) tasase pinna vastu. Ärge seda harjaga puhastage, kuna see võib võrku kahjustada.

e Raseerimispea detaile peab regulaarselt iga 3 kuu tagant määrdeainega õlitama.

f Kui raseerija töövõime hakkab vähenema, asendage pinnaraam (II) ja lõikepea (III). Varuosad on kättesaadavad jaemüüjalt, Brauni klienditeeninduse keskustest või aadressil www.service.braun.com. Ärge kasutage raseerimiseks kahjustatud raseerijat.

Valgustusega pintsetid

Tähelepanu

- Pintsetid ei ole mõeldud lastele kasutamiseks.
- Ärge suunake LED-valgust ei endale ega kellelegi teisele silma.
- Vältige pintsettide kokkupuutumist veega ja märgade kätega.
- Kontrollige pidevalt, kas pintsetid on töökorras ning vigastuste või defektide ilmumisel ärge neid enam kasutage.
- Hoidke nõõppatareisid laste ja koduloomade eest, et nad ei saaks neid alla neelata.
- Tühi või kaua seisnud patarei võib lekida. Seadme kaitsmiseks eemaldage vanad patareid aegsasti ja asendage uutega. Ärge kasutage korraga nii vanu kui uusi patareisid.
- Lekkiva patarei käsitlemisel vältige kokkupuudet nahaga. Ärge visake patareid tulle.

Kasutamine

Pintsetid (9) on mõeldud karvade eemaldamiseks ükshaaval (nt kulmukarvad). Need on kasutamiseks valmis, kuna neisse on paigaldatud kolm nõõppatareid.

Enne esimest kasutamist eemaldage lukustus (9a).

Valgustuse sisselülitamiseks vajutage sisse- ja väljalülitamise nuppu (9b). Karv tõmmake alati välja karvakasvu suunaliselt. Ärge eemaldage pintsettidega sünnimärgist väljakasvatavat karva.

Patareide vahetamine (9c)

1. Keerake väikse mündi abil patareipesa kate lahti (keerake vastupäeva).
2. Eemaldage ettevaatlikult patareid ja sisestage kolm uut patareid (LR41-tüüpi), nii et «-»-klemm siseneb ees. Asetage patareipesa kate tagasi, keerates kruvi päripäeva.

Käitlemine

Käesolevad tooted sisaldavad patareid ja töödeldavaid elektroonilisi jäätmeid. Keskkonna kaitsmiseks ärge visake neid prügikasti, vaid viige see vastavasse kogumispunkti.



Toodud andmed võivad ilma ettehoiata muuta.

Garantii

Seadmel on kaheaastane garantii, mis hakkab kehtima seadme müügipäevast (müügitempel talongil). Garantiiaja jooksul kõrvaldatakse tasuta kõik seadmel ilmnenud vead, mis on tingitud ebakvaliteetsest materjalist või valmistamisest ja koostamisest, vahetatakse välja vigased detailid või kogu seade, kui praak on tekkinud tootja süü tõttu.

Garantiiparandust ei tehta juhul, kui rikke on põhjustanud seadme vale kasutamine (juhendi järgimata jätmine), ebaõige vooluringe või kui seade on purunenud.

Samuti ei kehti garantii seadme normaalse kulumise ning vigade korral, mis ei halvenda seadme väärtust ega kasutust.

Garantii ei kehti, kui seadet ei ole paran-

datud Brauni ametlikus hooldus- ja parandustöökojas ega Brauni varuosadega.

Garantiiparanduse alla ei käi seadme puhastamine.

Garantii ei kehti pardlite ja kosmeetiliste pardlite võrgukasseti ja lõiketera kohta ning elektriliste hambaharjade harjapeade kohta.

Garantii jõustub ainult siis, kui ostukuupäev garantii- ja registreerimistalongil on kinnitatud kaupluse templi ja müüja allkirjaga. Garantii ei anna seadme kasutajale ja teistele isikutele õigust nõuda väärast kasutamisest johtuvate materiaalsete ja isiklike kahjude korvamist.

Garantii kehtib riikides, kus käesolevat seadet müüakse kas Brauni tütarfirma või selle ametliku esindaja kaudu ja kus ei ole kehtestatud impordipiiranguid ega muid seadusi, mis takistavad seadmele lubatud garantiiteenindust.

Garantiiparandusse viidav seade peab olema komplektne. Klient toimetab seadme parandustöökohta omal kulul. Seadme garantii aeg pikeneb garantiiparanduses oldud aja võrra. Seadme üksikute ümbervahetatud osade või kogu ümbervahetatud seadme garantii lõpeb kogu seadme garantiiaja lõppemisega (2 aastat).

Simson OÜ

Türi 5, 11313 Tallinn, Tel: 645 3347

Aleksandri 6, 51004 Tartu, Tel: 734 3494

Laine 4, 80016 Pärnu, Tel: 442 7231

Esindaja: AbeStock AS, Laki 25, 12915

Tallinn, www.abestock.ee +372 6505 555

България

Моля, прочетете инструкциите за употреба внимателно преди да използвате уреда и ги запазете за бъдещи справки.

Внимание:

- От хигиенна гледна точка не споделяйте този уред с други хора.
- Този уред е снабден със специален кабел (6) с вградено захранване с изключително ниско напрежение. Не сменяйте и не променяйте никоя част от него. В противен случай съществува риск от токов удар. За електрически спецификации, моля вижте информацията на специалния кабел. Специалният кабел автоматично се адаптира към всички видове електрически мрежи по света.
-  Този уред е подходящ за използване във вана или под душ. От съображения за безопасност той може да се експлоатира само безжично.
- Този уред може да се използва от деца на възраст 8 и повече години и от хора с ограничени физически, сетивни или умствени способности или без опит и познания, ако се наблюдават или са инструктирани относно безопасната

употреба на уреда и разбират рисковете. Децата не трябва да играят с уреда. Почистването и поддръжката от потребителя не бива да се извършват от деца, освен ако не са над 8-годишна възраст и в присъствието на възрастен.

- Когато е включен, уредът не трябва да влиза в контакт с коса, мигли, текстилни панделки и т.н., за да се предотврати опасността от нараняване, както и за предотвратяване на запушване или повреда на уреда.

Описание:

- 1 Накрайник за контакт с кожата
- 2 Глава за епилация
- 3 Индикатор за зареждане
- 4 Бутон за включване/изключване
- 5 Бутон за освобождаване
- 6 Накрайник за лице
- 7 Масажиращ крайник (наличен за модели 5-531 и 5-541)
- 8 Глава за бръснене с крайник тример
- 9 Осветяващи пинцети (налични при модел 5-531)

Зареждане

- Заредете уреда преди употреба. Използвайки специалния кабел (6), свържете изключения уред към електрически контакт. За най-добри резултати ние препоръчваме винаги да използвате напълно зареден уред.
- Времето за зареждане е приблизително 1 час.
- Индикаторът за зареждане мига, за да покаже, че уредът се зарежда.

Когато батерията е напълно заредена, индикаторът свети постоянно. След пълно зареждане използвайте уреда без кабела. Индикаторът за зареждане свети по време на употреба. Ако индикаторът се изключи това означава, че трябва да заредите уреда.

- Пълно зареждане осигурява до 30 минути автономна работа.
- Най-добрият температурен диапазон за зареждане, използване и съхранение на уреда е между 15 °C и 35 °C. В случай че температурата е извън този диапазон, зареждането може да бъде по-дълго, а автономната работа – по-кратка.
- След изтичането на живота батерията може да бъде заменена само в сервизен център Braun.

Как да работите с уреда

Натиснете бутона за включване/изключване (4), за да включите уреда. Бутнете един път за нежна епилация (скорост 1) .

Бутнете втори път, за по-бърза и по-ефикасна епилация (скорост 2). Бутнете още веднъж, за да изключите уреда.

За да отстраните главата за епилация, натиснете бутона за освобождаване (5).

Епилиране

Съвети за епилиране

- Ако не сте използвали епилатор или ако не сте се епилирали за дълъг период от време, може да отнеме известно време, докато кожата ви се адаптира към епилацията. Дискомфортът в началото ще намалее значително с многократната употреба, тъй като кожата се адаптира към процеса. Препоръчваме да се епилирате веднъж седмично в първия месец на употреба.
- Когато се епилирате за първи път, препоръчително е да го направите

вечер, така че евентуалното зачервяване да изчезне през нощта.

За отпускане на кожата ви препоръчваме да нанесете овлажняващ крем след епилацията.

- Епилацията е по-лесна и по-удобна, когато космите са с дължина между 0,5 и 5 мм. Ако космите са по-дълги, ние препоръчваме да се обръснете и да епилирате по-късите косми, които ще порастнат след 3-5 дни.

Употреба върху суха кожа

- Когато използвате уреда на суха кожа, кожата ви трябва да бъде суха и без омазняване или крем.
- Уредът може да се използва на мокра кожа, дори под течаща вода. Уверете се, че кожата ви е добре овлажнена, за да се постигнат оптимални условия за плъзгане на уреда. Може да използвате душ гел, докато се епилирате.

Как да се епилирате (вижте картинка А)

Винаги опъвайте кожата при епилиране. Дръжте уреда под прав ъгъл (90°) спрямо кожата и го придвижвайте бавно и без натиск срещу растежа на косъма по посока на превключвателя. Накрайникът за контакт с кожата (1) осигурява най-добър комфорт на кожата и се адаптира към всички зони на тялото.

Масажиращият крайник (7, наличен за модели 5-531 и 5-541) може да се използва вместо крайника за контакт с кожата (1). Той стимулира кожата така, че процесът на епилиране да е по-комфортен.

Епилация на крака

Епилирайте краката си, като започнете от долната им част в посока нагоре. Когато епилирате зад колената, дръжте краката изпънати.

Епилация на подмишниците и бикини линията

Особено по време на първите приложения, тези зони са силно чувствителни.

телни на болка. Ето защо ние препоръчваме да изберете скорост I за първите няколко пъти. При продължителна употреба усещането за болка намалява.

Преди епилацията почистете съответната област, за да отстраните остатъци от продукти (като дезодорант). Когато епилирате подмишниците, дръжте ръката изправена нагоре, така че кожата да е опъната, и движете уреда в различни посоки. Тъй като кожата може да е по-чувствителна непосредствено след епилацията, избягвайте използването на дразнещи вещества като дезодоранти с алкохол.

Почистване

Редовно почиствайте главата за епилация, за да осигурите добри хигиенни условия и епилацията, на която може да разчитате. Отстранете найкрайника (1 до 7) преди почистване.

Почистване с четката

Почистете пинчетите цялостно като използвате почистващата четка.

Почистване под течаща вода

След всяка употреба на мокра кожа (особено с гел), почистете главата за епилация под течаща вода. По време на почистване включете епилатора за няколко секунди. После го изключете и отстранете главата за епилация. Оставете я да изсъхне. Сложете главата за епилация отново след като е изсъхнала напълно.

Обща информация за епилацията

Всички методи за отстраняване на косми от корена могат да доведат до възпаление (например сърбеж, дискомфорт и зачервяване на кожата) в зависимост от състоянието на кожата и космите. Това е нормална реакция и би следвало бързо да изчезне, но може да бъде по-силна, когато отстранявате косми от корена първите няколко пъти или ако имате чувствителна кожа. Ако след 36 часа кожата ви все още е

раздразнена, препоръчваме ви да се свържете с вашия лекар. Като цяло реакцията на кожата и усещането за болка намаляват значително с многократна употреба на Silk-épil. В някои случаи може да възникне възпаление на кожата, когато в нея проникнат бактерии (например при плъзгането на уреда по кожата). Доброто почистване на главата за епилация преди всяка употреба ще сведе до минимум риска от инфекция. Ако имате някакви съмнения за използването на уреда, моля, консултирайте се с вашия лекар. В следните случаи този уред трябва да се използва само след предварителна консултация с лекар: екзема, рани, възпалени кожни реакции, като фоликулит (гноен фоликули на космите), разширени вени, около бенки, понижен имунитет на кожата, например при захарен диабет, по време на бременност, болест на Рейно, хемофилия, кандидата или имунна недостатъчност.

Бръснене (вижте картинка В)

Главата на бръснене (8) е предназначена за бързо и гладко бръснене на краката, подмишниците и бикини линията, оформяне на контур и рязане на космите до 5 мм дължина. При прикрепена глава за бръснене използвайте уреда само върху суха кожа и с настройка за скорост II.

а Бръснене: изберете «».

б Оформяне на контур: изберете «».

с Подрязване на косми до дължина 5 мм: изберете «» и поставете найкрайника тример (I).

д Почистване:

Не почиствайте мрежичката за бръснене (II) с четката, тъй като това може да я повреди.

е Бръснещите части трябва да се смазват редовно на 3 месеца.

- f Сменяйте рамката на мрежичката (II) и режещия блок (III) когато забележите намалена производителност при бръснене. Резервни части могат да бъдат получени от вашия търговец на дребно, центровете за обслужване на клиенти на Braun или чрез www.service.braun.com. Не се бръснете с повредена мрежичка.

Осветяващи пинцети

Внимание

- Пинцетите не са проектирани или предназначени за употреба от деца.
- Не насочвайте LED светлината в своите очи или в очите на някой друг.
- Не позволявайте пинцетите да влязат в контакт с вода или мокри ръце.
- Редовно проверявайте за следи от повреди и спрете употребата в случай на повреда или дефект.
- Дръжте бутонните батерии далеч от достъп на деца и домашни любимци, за да избегнете поглъщането.
- Батериите могат да протекат при опит за изпразване на съдържанието им или ако не са използвани от много време. За да предпазите себе си и уреда, отстранявайте и подменяйте изтощените батерии своевременно. Не смесвайте нови и използвани батерии.
- Избягвайте контакт с кожата, докато боравите с течаси батерии. Не изхвърляйте батерии в огън.

Как да използвате

Пинцетите (9) са предназначени за премахване на единични косми (например вежди). Те са готови за употреба, тъй като съдържат три бутонни батерии. Премахнете предпазителя на превключвателя преди първата употреба (9а).

За да включите светлината, натиснете бутона за включване/изключване (9б). Винаги скубете космите в посока на растежа им. Не използвайте пинце-

тите, за да отстранявате косми, които растат от бенки.

Подмяна на батериите (9с)

1. Използвайте малка монета, за да развиете капака на отделението за батерии (въртете обратно на часовниковата стрелка).
2. Внимателно отстранете използваните батерии и поставете 3 нови батерии (тип LR 41), като първо поставяте отрицателната страна. След това отново поставете капака, като го завъртите по посока на часовниковата стрелка върху отделението за батерии.

Опазване на околната среда

- С цел опазване на околната среда, когато приключи употребата на продукта, отпадъкът, който се образува, се изхвърля отделно, в специално отредените за това контейнери, сборни пунктове или сервизния център на Braun.
- Забранява се изхвърлянето му в контейнери за смесени битови отпадъци, защото може да съдържа тежки метали, трудно разградими огнеупорни материали и др. вещества, които са опасни и с трайни последици за околната среда.
- Потърсете информация за възможна повторна употреба или друг начин за оползотворяване на излязлото от употреба електрическо и електронно оборудване.
- Този продукт съдържа акумулаторна литиево-йонна батерия. След приключване на употребата им, батериите стават опасни и могат да причинят дразнене, дихателни проблеми и др. Те съдържат тежки метали и опасни химикали, които замърсяват почвата и водите и носят трайни последици за околната среда.



Обект на промяна без предизвестие.

Гаранция

Нашите продукти са с гаранция 2 години, считано от датата на покупката. В рамките на гаранционния срок безплатно се отстраняват дефектите в материалите и производството чрез поправка, смяна на части или целия уред, по преценка на сервизния център.

Тази гаранция се признава във всички страни, където Braun и неговият изключителен дистрибутор продават този уред и няма ограничение за внос или официална разпоредба не забранява да се извърши предвиденото гаранционно обслужване.

Гаранцията не покрива: повреди от неправилна употреба (работа при неподходящо напрежение, включване в неподходящ източник на електрически ток, счупване); износване и незначителни дефекти, които не пречат на нормалната работа на уреда. Гаранцията не се признава при поправка на уреда от неоторизирани лица или ако не са използвани оригинални резервни части на Braun.

Гаранцията е валидна при правилно попълнени: дата на покупката, печат и подпис в гаранционната карта.

За всички рекламации, възникнали в гаранционния срок, изпратете уреда както и гаранционната му карта в най-близкия сервиз на Braun.

За справки 0800 11 003 – национален телефон на БГ сервиз без увеличение на телефонната услуга или www.bgs.bg.