

Register your product and get support at  
**www.philips.com/welcome**

Type HD 8423 / HD 8425 / HD8427

ISTRUZIONI PER L'USO  
OPERATING INSTRUCTIONS  
BEDIENUNGSANLEITUNG  
MODE D'EMPLOI  
INSTRUCCIONES DE USO  
INSTRUÇÕES DE USO



GEBRUIKSAANWIJZING  
BRUKSANVISNING  
BRUKSANVISNING  
KÄYTTÖOHJEET  
BRUGSANVISNING  
ΟΔΗΓΙΕΣ ΧΡΗΣΗΣ

LEGGERE ATTENTAMENTE QUESTE ISTRUZIONI D'USO PRIMA DI UTILIZZARE LA MACCHINA.  
READ THESE INSTRUCTIONS CAREFULLY BEFORE USING THE MACHINE.  
VOR DEM GEBRAUCH DER MASCHINE IST DIE VORLIEGENDE BEDIENUNGSANLEITUNG AUFMERKSAM ZU LESEN.  
LIRE ATTENTIVEMENT CE MODE D'EMPLOI AVANT D'UTILISER LA MACHINE.  
LEER ATENTAMENTE ESTAS INSTRUCCIONES DE USO ANTES DE USAR LA MÁQUINA.  
LEIA ATENTAMENTE ESTAS INSTRUÇÕES DE USO ANTES DE UTILIZAR A MÁQUINA.  
LEES DEZE GEBRUIKSAANWIJZING AANDACHTIG ALVORENS DE MACHINE TE GEBRUIKEN.  
LÄS NOGA IGENOM BRUKSANVISNINGEN INNAN DU BÖRJAR ANVÄNDA MASKINEN.  
LES DENNE BRUKSANVISNINGEN NØYE FØR DU BRUKER MASKINEN.  
LUE NÄMÄ KÄYTTÖOHJEET HUOLELLISESTI LÄPI ENNEN KEITTIMEN KÄYTTÖÖNOTTOA.  
LÆS OMHYGGELIGT DISSE ANVISNINGER INDEN MASKINEN TAGES I BRUG.  
ΠΡΙΝ ΧΡΗΣΙΜΟΠΟΙΗΣΕΤΕ ΤΗ ΜΗΧΑΝΗ, ΔΙΑΒΑΣΤΕ ΠΡΟΣΕΚΤΙΚΑ ΑΥΤΕΣ ΤΙΣ ΟΔΗΓΙΕΣ ΧΡΗΣΗΣ.

**FOR HOUSEHOLD USE ONLY  
USAGE DOMESTIQUE SEULEMENT**



Italiano

English

Deutsch

Français

Español

Português

Nederlands

Svenska

Norsk

Suomi

Dansk

Ελληνικά

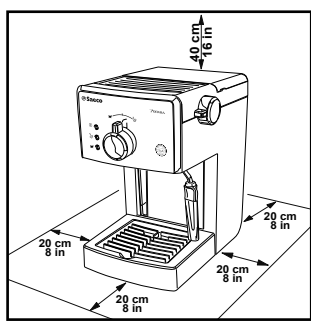
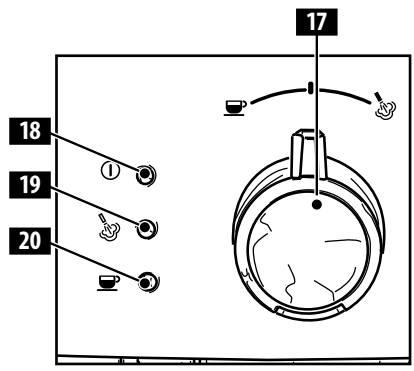
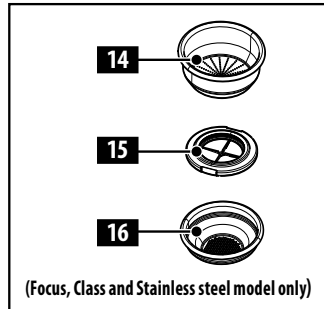
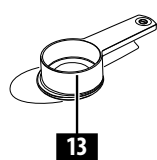
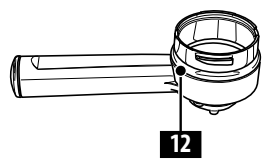
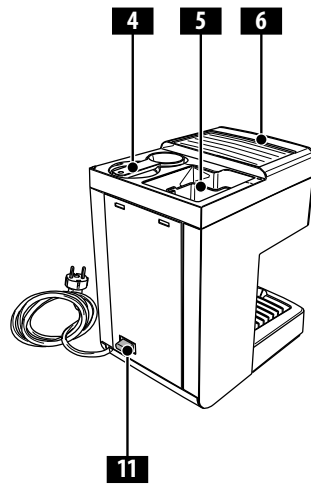
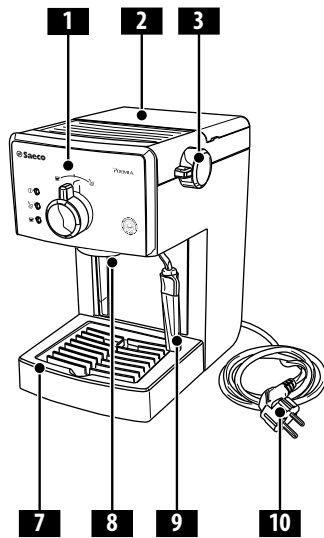

Fig. - Abb. - Afb. - Rys. - Kuva. - Еик. (A)

Fig. - Abb. - Afb. - Rys. - Kuva. - Еик. (B)

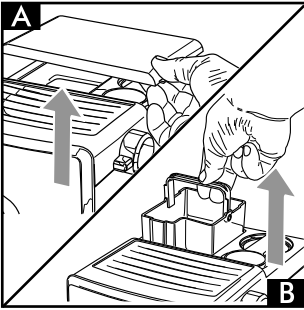

Fig. - Abb. - Afb. - Rys. - Kuva. - Etk. (1)

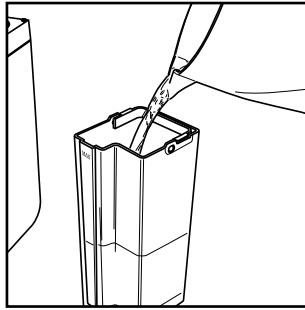

Fig. - Abb. - Afb. - Rys. - Kuva. - Etk. (2)

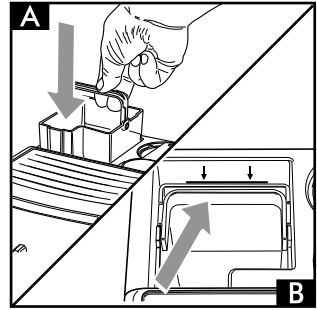

Fig. - Abb. - Afb. - Rys. - Kuva. - Etk. (3)

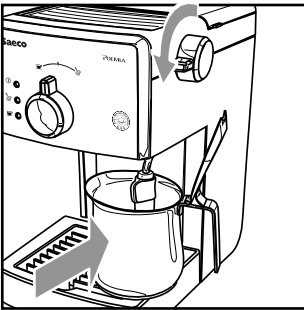

Fig. - Abb. - Afb. - Rys. - Kuva. - Etk. (4)

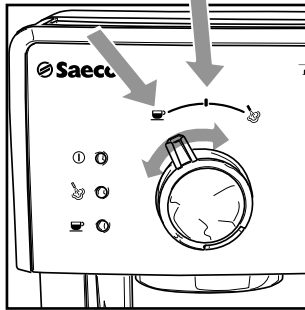

Fig. - Abb. - Afb. - Rys. - Kuva. - Etk. (5)

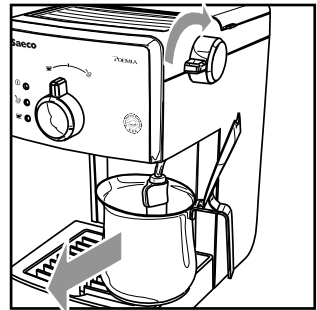

Fig. - Abb. - Afb. - Rys. - Kuva. - Etk. (6)

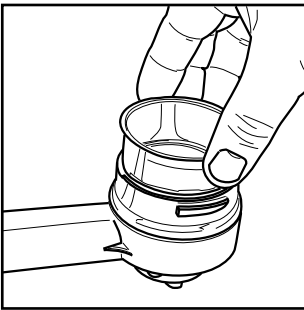

Fig. - Abb. - Afb. - Rys. - Kuva. - Etk. (7)

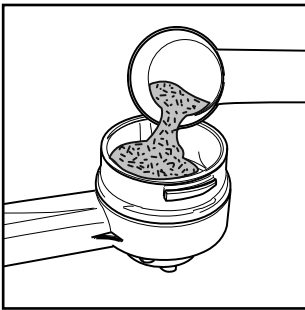

Fig. - Abb. - Afb. - Rys. - Kuva. - Etk. (8)

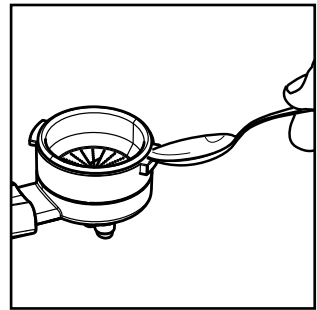

Fig. - Abb. - Afb. - Rys. - Kuva. - Etk. (9)

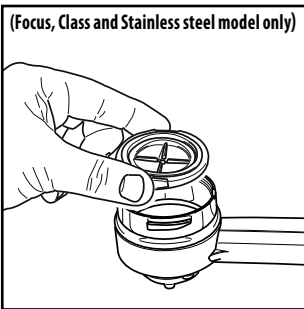

Fig. - Abb. - Afb. - Rys. - Kuva. - Etk. (10)

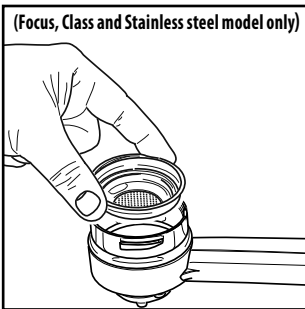

Fig. - Abb. - Afb. - Rys. - Kuva. - Etk. (11)

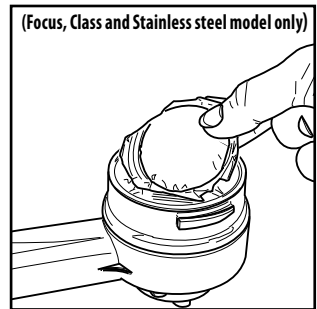

Fig. - Abb. - Afb. - Rys. - Kuva. - Etk. (12)

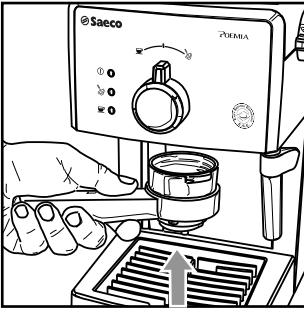

Fig. - Abb. - Afb. - Rys. - Kuva. - Eik. (13)

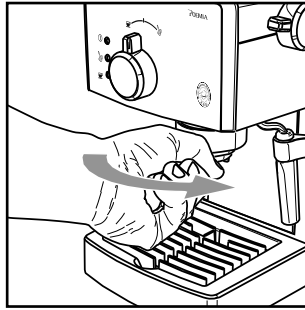

Fig. - Abb. - Afb. - Rys. - Kuva. - Eik. (14)

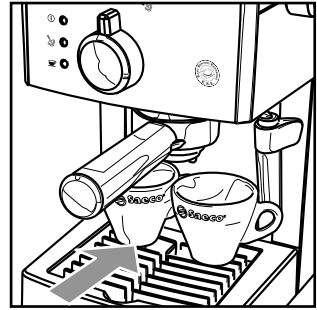

Fig. - Abb. - Afb. - Rys. - Kuva. - Eik. (15)

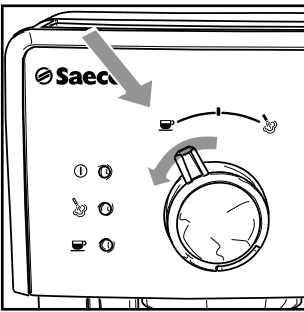

Fig. - Abb. - Afb. - Rys. - Kuva. - Eik. (16)

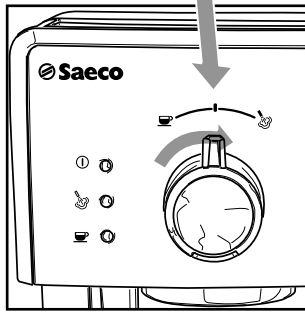

Fig. - Abb. - Afb. - Rys. - Kuva. - Eik. (17)

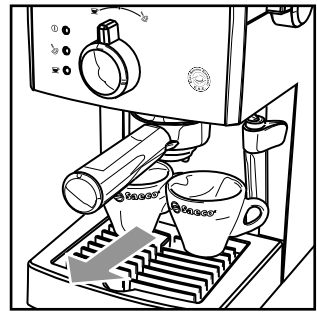

Fig. - Abb. - Afb. - Rys. - Kuva. - Eik. (18)

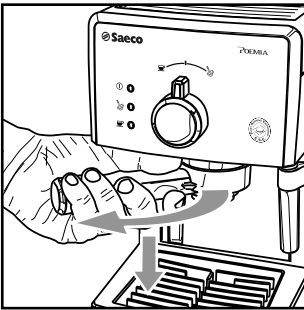

Fig. - Abb. - Afb. - Rys. - Kuva. - Eik. (19)

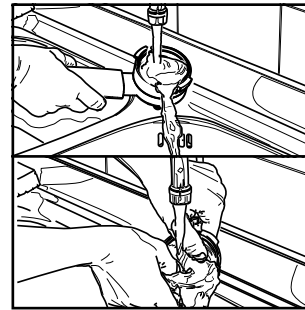

Fig. - Abb. - Afb. - Rys. - Kuva. - Eik. (20)

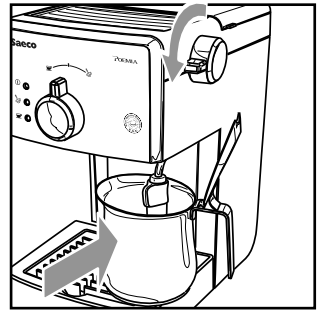

Fig. - Abb. - Afb. - Rys. - Kuva. - Eik. (21)

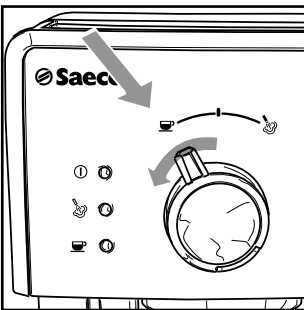

Fig. - Abb. - Afb. - Rys. - Kuva. - Eik. (22)

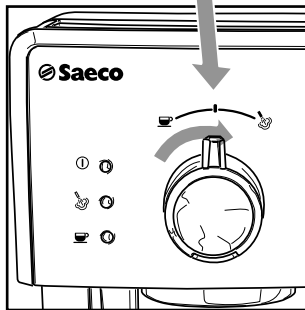

Fig. - Abb. - Afb. - Rys. - Kuva. - Eik. (23)

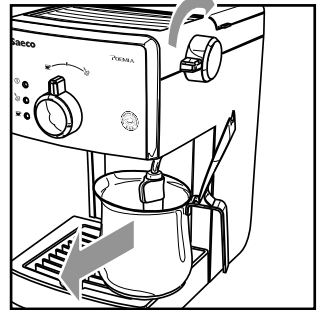

Fig. - Abb. - Afb. - Rys. - Kuva. - Eik. (24)

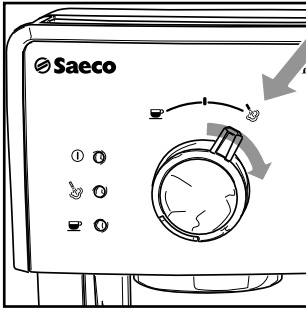

Fig. - Abb. - Afb. - Rys. - Kuva. - Ек. (25)

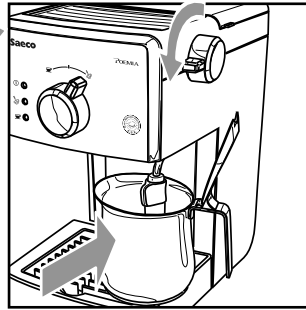

Fig. - Abb. - Afb. - Rys. - Kuva. - Ек. (26)

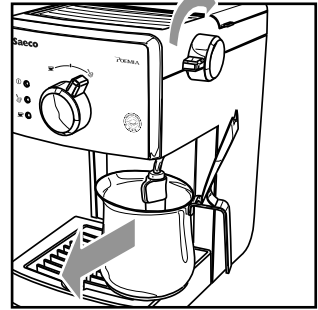

Fig. - Abb. - Afb. - Rys. - Kuva. - Ек. (27)

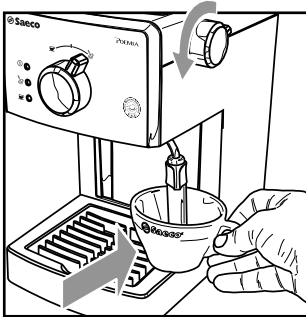

Fig. - Abb. - Afb. - Rys. - Kuva. - Ек. (28)

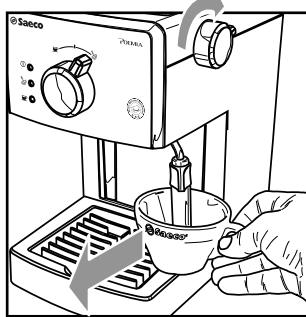

Fig. - Abb. - Afb. - Rys. - Kuva. - Ек. (29)

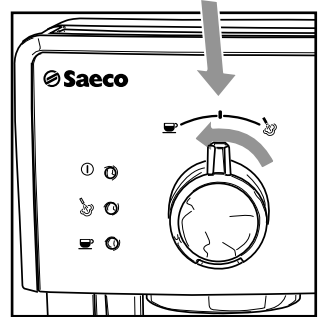

Fig. - Abb. - Afb. - Rys. - Kuva. - Ек. (30)

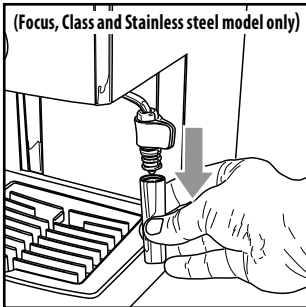

Fig. - Abb. - Afb. - Rys. - Kuva. - Ек. (31)

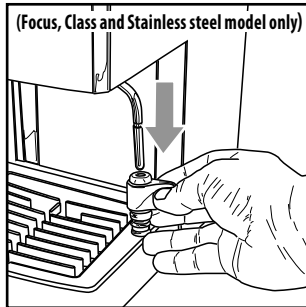

Fig. - Abb. - Afb. - Rys. - Kuva. - Ек. (32)

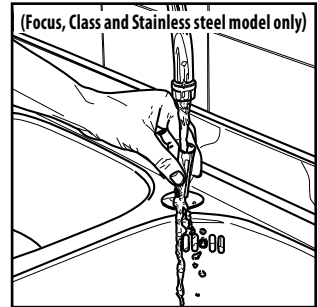

Fig. - Abb. - Afb. - Rys. - Kuva. - Ек. (33)

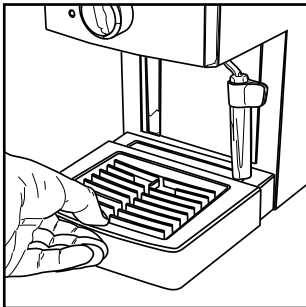

Fig. - Abb. - Afb. - Rys. - Kuva. - Ек. (34)

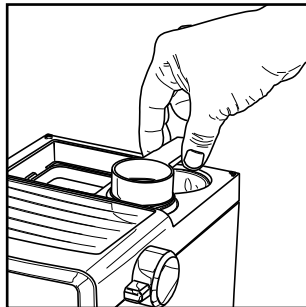

Fig. - Abb. - Afb. - Rys. - Kuva. - Ек. (35)

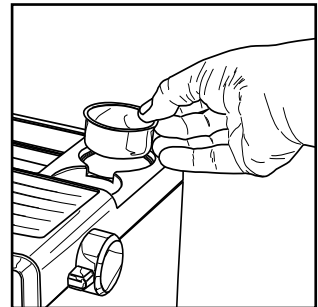

Fig. - Abb. - Afb. - Rys. - Kuva. - Ек. (36)

## IMPORTANTE

### Indicazioni per la sicurezza

---

La macchina è dotata di dispositivi di sicurezza. È tuttavia necessario leggere e seguire attentamente le indicazioni per la sicurezza descritte nelle presenti istruzioni d'uso in modo da evitare danni accidentali a persone o cose dovuto all'uso scorretto della macchina. Conservare questo manuale per eventuali riferimenti futuri.

Il termine **ATTENZIONE** e questo simbolo avvisano l'utente su situazioni di rischio che possono causare lesioni personali gravi, pericolo di vita e/o danni alla macchina.

Il termine **AVVERTENZA** e questo simbolo avvisano l'utente su situazioni di rischio che possono causare lesioni personali lievi e/o danni alla macchina.

### Attenzione

---

- Collegare la macchina a una presa a muro adeguata, la cui tensione principale corrisponda ai dati tecnici dell'apparecchio.
- Evitare che il cavo di alimentazione penda dal tavolo o dal piano di lavoro o che tocchi superfici calde.
- Non immergere la macchina, la presa di corrente o il cavo di alimentazione in acqua: pericolo di shock elettrico!
- Non dirigere il getto di acqua calda verso parti del corpo: pericolo di scottature!
- Non toccare superfici calde. Utilizzare i manici e le manopole. Il gruppo erogatore caffè può restare caldo per un breve periodo dopo che la macchina viene spenta.
- Rimuovere la spina dalla presa:
  - se si verificano delle anomalie;
  - se la macchina rimarrà inutilizzata per lungo tempo;
  - prima di procedere alla pulizia della macchina.Tirare dalla spina e non dal cavo di alimentazione. Non toccare la spina con le mani bagnate.
- Non utilizzare la macchina se la spina, il cavo di alimentazione o la macchina stessa risultano danneggiati.

- Non alterare né modificare in alcun modo la macchina o il cavo di alimentazione. Tutte le riparazioni devono essere eseguite da un centro assistenza autorizzato da Philips per evitare qualsiasi pericolo.
- La macchina non è destinata all'uso da parte di bambini con età inferiore a 8 anni.
- La macchina può essere utilizzata da bambini di 8 anni di età (e superiore) se precedentemente istruiti riguardo ad un utilizzo corretto della macchina e coscienti dei relativi pericoli o sotto la supervisione di un adulto.
- Pulizia e manutenzione non devono essere eseguite da bambini, a meno che non abbiano più di 8 anni e siano supervisionati da un adulto.
- Tenere la macchina e il suo cavo di alimentazione lontano dalla portata dei minori di 8 anni.
- La macchina può essere utilizzata da persone con ridotte capacità fisiche, mentali, sensoriali o con mancanza di esperienza e/o competenze insufficienti se precedentemente istruite riguardo ad un utilizzo corretto della macchina e coscienti dei relativi pericoli o sotto la supervisione di un adulto.
- I bambini devono essere sorvegliati per assicurarsi che non giochino con l'apparecchio.

## **Avvertenze**

---

- La macchina è prevista per il solo uso domestico e non è indicata per l'utilizzo in ambienti quali mense o zone cucina di negozi, uffici, fattorie o altri ambienti lavorativi.
- Posizionare sempre la macchina su una superficie piana e stabile.
- Non posizionare la macchina su superfici calde, in prossimità di forni caldi, riscaldatori o analoghe sorgenti di calore.
- Lasciare raffreddare la macchina prima di inserire o rimuovere qualsiasi componente.
- Non riempire il serbatoio con acqua calda o bollente. Utilizzare solo acqua fredda potabile non gassata.
- Per la pulizia, non utilizzare polveri abrasive o detersivi aggressivi. È sufficiente un panno morbido inumidito con acqua.
- Effettuare la decalcificazione della macchina regolarmente. Se questa operazione non viene svolta, l'apparecchio smetterà di funzionare correttamente. In questo caso la riparazione non è coperta da garanzia!
- Non tenere la macchina a una temperatura inferiore a 0 °C. L'acqua residua all'interno del sistema di riscaldamento può congelare e danneggiare la macchina.

- Non lasciare acqua nel serbatoio se la macchina non verrà utilizzata per un lungo periodo. L'acqua potrebbe subire delle contaminazioni. Ogni volta che si usa la macchina, utilizzare acqua fresca.

## **Conformità alle normative**

---

La macchina è conforme all'art. 13 del Decreto Legislativo italiano 25 luglio 2005, n. 151 "Attuazione delle Direttive 2005/95/CE, 2002/96/CE e 2003/108/CE, relative alla riduzione dell'uso di sostanze pericolose nelle apparecchiature elettriche ed elettroniche, nonché allo smaltimento dei rifiuti".

Questa macchina è conforme alla Direttiva europea 2002/96/CE.

Questo apparecchio Philips è conforme a tutti gli standard e le normative applicabili in materia di esposizione ai campi elettromagnetici.



## 1 GENERALITÀ

La macchina per caffè è indicata per la preparazione di 1 o 2 tazze di caffè espresso ed è dotata di un tubo orientabile per l'erogazione del vapore e dell'acqua calda. I comandi sulla parte frontale dell'apparecchio sono contrassegnati con simboli di facile interpretazione.

La macchina è stata progettata per uso domestico e non è indicata per un funzionamento continuo di tipo professionale.



**Attenzione. Non si assumono responsabilità per eventuali danni in caso di:**

- Impiego errato e non conforme agli scopi previsti;
- Riparazioni non eseguite presso centri d'assistenza autorizzati;
- Manomissione del cavo d'alimentazione;
- Manomissione di qualsiasi componente della macchina;
- Impiego di pezzi di ricambio e accessori non originali;
- Mancata decalcificazione e stoccaggio in locali al di sotto di 0°C.

In questi casi viene a decadere la garanzia.

### 1.1 Per facilitare la lettura



Il triangolo d'avvertimento indica tutte le istruzioni importanti per la sicurezza dell'utente. Attenersi scrupolosamente a tali indicazioni per evitare ferimenti gravi!

Il riferimento ad illustrazioni, parti dell'apparecchio o elementi di comando, ecc. è indicato da numeri o lettere; in questo caso si rimanda all'illustrazione.



Questo simbolo evidenzia le informazioni da tenere in maggiore considerazione, per un migliore utilizzo della macchina.

Le illustrazioni corrispondenti al testo si trovano nelle prime pagine del manuale. Consultare queste pagine durante la lettura delle istruzioni per l'uso.

### 1.2 Impiego di queste istruzioni per l'uso

Conservare queste istruzioni per l'uso in un luogo sicuro e allegarle alla macchina per caffè qualora un'altra persona dovesse utilizzarla.

Per ulteriori informazioni o nel caso di problemi, rivolgetevi ai centri assistenza autorizzati.

## 2 DATI TECNICI

Il costruttore si riserva il diritto di modificare le caratteristiche tecniche del prodotto.

Tensione nominale - Potenza nominale - Alimentazione  
Vedi targhetta posta sull'apparecchio

Materiale corpo	Plastica / Acciaio
Dimensioni (l x a x p) (mm)	210 x 300 x 280
Peso	3,9 kg
Pannello di comando	Sulla parte frontale
Portafiltro	Pressurizzato
Pannarello (presente solo sui modelli Focus, Class e Stainless Steel)	Speciale per cappuccini
Serbatoio acqua	1,25 litri - Estraibile
Pressione pompa	15 bar
Dispositivi di sicurezza	Termofusibile

## 3 Legenda componenti macchina (Pag.2)

- 1 Pannello comandi
- 2 Coperchio serbatoio acqua
- 3 Pomello acqua calda / vapore
- 4 Sede per accessori
- 5 Serbatoio acqua
- 6 Supporto appoggia tazze
- 7 Vasca recupero acqua + griglia (se prevista)
- 8 Gruppo erogatore caffè
- 9 (\*) Tubo vapore (pannarello)
- 10 Cavo alimentazione
- 11 Pulsante ON/OFF
- 12 Portafiltro pressurizzato
- 13 Misurino per caffè macinato
- 14 (\*) Filtro per caffè macinato (unico per l'erogazione di 1 o 2 caffè)
- 15 (\*) Adattatore per filtro caffè in cialde
- 16 (\*) Filtro per caffè in cialde
- 17 Pomello di selezione
- 18 Led "macchina accesa"
- 19 Led "Pronto vapore"
- 20 Led caffè / acqua - "Pronto macchina"

(\*) Presente solo sui modelli Focus, Class e Stainless Steel

## 4 INSTALLAZIONE

Per la propria sicurezza e quella di terzi attenersi scrupolosamente alle "Norme di sicurezza" riportate nel cap. 3.

### 4.1 Imballaggio

L'imballaggio originale è stato progettato e realizzato per proteggere la macchina durante la spedizione. Si consiglia di conservarlo per un eventuale trasporto futuro.

### 4.2 Avvertenze d'installazione

Prima di installare la macchina, attenersi alle seguenti prescrizioni di sicurezza:

- sistemare la macchina in un luogo sicuro;
- accertarsi che i bambini non abbiano la possibilità di giocare con la macchina;
- evitare che la macchina venga collocata su superfici molto calde o vicino a fiamme libere.

La macchina per caffè è ora pronta per essere collegata alla rete elettrica.

**i** Nota: si consiglia di lavare i componenti prima del loro primo utilizzo e/o dopo un periodo d'inutilizzo.

### 4.3 Collegamento della macchina

**⚠** La corrente elettrica può essere pericolosa! Di conseguenza, attenersi sempre scrupolosamente alle norme di sicurezza. Non usare mai cavi difettosi! I cavi e le spine difettosi devono essere sostituiti immediatamente da Centri di Assistenza Autorizzati.

La tensione dell'apparecchio è stata impostata in fabbrica. Verificare che la tensione della rete corrisponda alle indicazioni riportate sulla targhetta d'identificazione posta sul fondo dell'apparecchio.

- Inserire la spina in una presa di corrente a parete di tensione adeguata.

### 4.4 Serbatoio acqua

- (Fig.1A) - Rimuovere il coperchio del serbatoio dell'acqua (2) sollevandolo.
- (Fig.1B) - Estrarre il serbatoio dell'acqua (5).
- (Fig.2) - Sciacquarlo e riempirlo con acqua fresca potabile;

non superare il livello (MAX) riportato sul serbatoio.

**⚠** Immettere nel serbatoio sempre e soltanto acqua fresca potabile non gassata. Acqua calda nonché altri liquidi possono danneggiare il serbatoio. Non mettere in funzione la macchina senza acqua: accertarsi che ve ne sia a sufficienza all'interno del serbatoio.

- (Fig.3A) - Inserire il serbatoio assicurandosi di riposizionarlo correttamente nella sua sede e riposizionare il coperchio (2).

**⚠** Assicurarsi che il serbatoio sia ben inserito nella macchina premendolo accuratamente fino a battuta (DEVE ESSERE COMPLETAMENTE VISIBILE IL RIFERIMENTO DELLA FIG.3B) per evitare fuoriuscite di acqua dal fondo.

### 4.5 Caricamento del circuito

All'inizio, dopo aver erogato vapore o dopo aver terminato l'acqua nel serbatoio, il circuito della macchina deve essere ricaricato.

- Premere il pulsante ON/OFF (11); il led (18) si accende ad indicare che la macchina è accesa.
- (Fig.4) - Inserire un contenitore sotto al tubo vapore (pannarello).
- Aprire il pomello (3) "acqua calda/vapore" ruotandolo in senso antiorario.
- (Fig.5) - Portare il pomello di selezione (17) nella posizione "☕".
- Attendere che dal tubo vapore (pannarello) fuoriesca un getto regolare d'acqua.
- (Fig.5) - Portare il pomello di selezione (17) nella posizione "☺".
- Chiudere il pomello (3) "acqua calda/vapore" ruotandolo in senso orario. Rimuovere il contenitore.

### 4.6 Primo utilizzo o dopo un periodo di inutilizzo

Questa semplice operazione vi assicura un'erogazione ottimale e deve essere eseguita:

- al primo avvio;
- quando la macchina rimane inutilizzata per lungo tempo (per più di 2 settimane).

**i** L'acqua erogata deve essere vuotata in un apposito scarico e non può essere utilizzata per l'alimentazione. Se il contenitore si riempie, durante il

**ciclo, fermare l'erogazione e vuotarlo prima di riprendere l'operazione.**

- (Fig.2) - Risciacquare il serbatoio e riempirlo con acqua fresca potabile.
- (Fig.4) - Sistemare un contenitore sotto al tubo vapore (pannarello). Aprire il rubinetto (3) ruotandolo in senso antiorario.
- (Fig.5) - Portare il pomello di selezione (17) nella posizione "☕".
- Erogare tutto il contenuto del serbatoio dell'acqua dal tubo vapore/acqua calda (pannarello); per terminare l'erogazione portare il pomello di selezione (17) nella posizione "0" e chiudere il rubinetto (3) ruotandolo in senso orario.
- (Fig.2) - Riempire il serbatoio con acqua fresca potabile.
- (Fig.13-14) - Inserire dal basso il portafiltro nel gruppo erogazione (8) e ruotarlo da sinistra verso destra fino al suo bloccaggio.
- (Fig.15) - Inserire un contenitore adeguato sotto al portafiltro.
- (Fig.16) - Ruotare il pomello di selezione (17) nella posizione "☕" ed erogare tutta l'acqua presente nel serbatoio.
- (Fig.17) - Prima di terminare l'acqua completamente, fermare l'erogazione portando il pomello di selezione (17) nella posizione "0".
- Riempire nuovamente il serbatoio ed attendere che il led di "pronto macchina" (20) si accenda.
- (Fig.19) - Rimuovere il portafiltro dal gruppo ruotandolo da destra verso sinistra e sciacquarlo con acqua fresca potabile.

La macchina ora è pronta; per i dettagli di funzionamento per l'erogazione del caffè e del vapore si rimanda ai capitoli relativi.

## 5 EROGAZIONE DEL CAFFÈ



**Attenzione! Durante l'erogazione del caffè è vietato disinserire il portafiltro pressurizzato ruotandolo manualmente in senso orario. Pericolo d'ustioni.**

- Durante questa operazione, il led (20) "pronto macchina" può accendersi e spegnersi; tale funzionamento deve essere considerato normale e non un'anomalia.
- Assicurarsi, prima dell'uso, che il pomello (3) acqua calda/vapore sia chiuso e che il serbatoio acqua della macchina contenga una quantità d'acqua sufficiente.
- Premere il pulsante ON/OFF (11); il led (18) si accende ad indicare che la macchina è accesa.
- Attendere che il led (20) "pronto macchina" si accenda, ora la macchina è pronta per l'erogazione del caffè.

**i** Gli accessori per l'erogazione del caffè sono riposti in una sede studiata appositamente per rendere queste operazioni semplici ed immediate.

Per il misurino per il caffè macinato e/o i filtri necessari, sollevare il coperchio (2) e prelevare quanto desiderato (Fig.35 e Fig.36)



Se dopo aver posizionato il pomello di selezione (17) nella posizione "☕" NON esce caffè, portare il pomello di selezione (17) nella posizione "0" e consultare la tabella "Risoluzione problemi" prima di rimuovere il portafiltro.

### 5.1 Con caffè macinato

- (Fig.7) - Inserire il filtro (14) nel portafiltro pressurizzato (12); al primo utilizzo il filtro è già inserito.
- (Fig.13) - Inserire dal basso il portafiltro nel gruppo erogazione (8).
- (Fig.14) - Ruotare il portafiltro da sinistra verso destra fino al suo bloccaggio. Lasciare la presa dal manico del portafiltro pressurizzato. Un sistema automatico riporta ora leggermente il manico verso sinistra. Questo movimento garantisce il perfetto funzionamento del portafiltro pressurizzato.
- (Fig.16) - Preriscaldare il portafiltro pressurizzato portando il pomello di selezione (17) nella posizione "☕"; l'acqua comincerà ad uscire dal portafiltro pressurizzato (questa operazione si rende necessaria solo per il primo caffè).
- (Fig.17) -Dopo aver fatto scorrere 50cc di acqua, portare il pomello di selezione (17) nella posizione "0" per fermare l'erogazione.
- (Fig.19) - Togliere il portafiltro dalla macchina ruotandolo da destra verso sinistra e vuotare l'acqua residua. Con lo speciale filtro (14) di cui è dotata la macchina, non occorre cambiare filtro per ottenere uno o due caffè.
- (Fig.35) - Prelevare il misurino dalla macchina.
- (Fig.8) - Versare 1-1,5 misurini per il caffè singolo o 2 misurini rasi per il caffè doppio; pulire il bordo del portafiltro dai residui di caffè.
- (Fig.13) - Inserire dal basso il portafiltro (12) nel gruppo erogazione (8).
- (Fig.14) - Ruotare il portafiltro da sinistra verso destra fino al suo bloccaggio.
- (Fig.15) - Prelevare 1 o 2 tazzine preriscaldate e posizionarle sotto al portafiltro pressurizzato; verificare che siano correttamente sistemate sotto ai fori di uscita caffè.
- (Fig.14) - Ruotare il pomello di selezione (17) nella posizione "☕".
- (Fig.17) - Quando è stata raggiunta la quantità di caffè desiderata, ruotare il pomello di selezione (17) nella posizione "0" per fermare l'erogazione del caffè. Al termine dell'erogazione attendere qualche secondo; prelevare le

tazzine con il caffè (Fig.18).

- (Fig.19) - Al termine dell'erogazione attendere qualche secondo, estrarre il portafiltro pressurizzato e vuotarlo dai fondi residui.

**i** **Nota:** nel portafiltro rimane una piccola quantità di acqua; questo è normale ed è dovuto alle caratteristiche del portafiltro.

**i** **Nota importante:** Il filtro (14) deve essere mantenuto pulito per garantire un perfetto risultato. Lavare giornalmente a fine utilizzo.

## 5.2 Con caffè in cialde

**i** **Nota importante:** questa funzione è disponibile solo sui modelli Focus, Class e Stainless Steel.

- (Fig.9) - Togliere, utilizzando un cucchiaino da caffè, il filtro per caffè macinato (14) dal portafiltro pressurizzato (12).
- (Fig.10) - Inserire, nel portafiltro pressurizzato (12), l'adattatore per cialde (15), con la parte bombata rivolta verso il basso.
- (Fig.11) - Dopo, inserire il filtro per cialde (16) nel portafiltro pressurizzato (12).
- (Fig.13) - Inserire dal basso il portafiltro pressurizzato nel gruppo erogazione (8).
- (Fig.14) - Ruotare il portafiltro da sinistra verso destra fino al suo bloccaggio. Lasciare la presa dal manico del portafiltro pressurizzato. Un sistema automatico riporta ora leggermente il manico verso sinistra. Questo movimento garantisce il perfetto funzionamento del portafiltro pressurizzato.
- (Fig.16) - Preriscaldare il portafiltro pressurizzato portando il pomello di selezione (17) nella posizione "☕"; l'acqua comincerà ad uscire dal portafiltro pressurizzato (questa operazione si rende necessaria solo per il primo caffè).
- (Fig.17) - Dopo aver fatto scorrere 50cc di acqua, portare il pomello di selezione (17) nella posizione "☒" per fermare l'erogazione.
- (Fig.19) - Togliere il portafiltro pressurizzato dalla macchina ruotandolo da destra verso sinistra e vuotare l'acqua residua.
- (Fig.12) - Inserire la cialda nel portafiltro; assicurarsi che la carta della cialda non fuoriesca dal portafiltro.
- (Fig.13) - Inserire dal basso il portafiltro pressurizzato nel gruppo erogazione (8).
- (Fig.14) - Ruotare il portafiltro da sinistra verso destra fino al suo bloccaggio.

- Prelevare **1 tazzina** preriscaldata e posizionarla sotto al portafiltro; verificare che sia correttamente sistemata sotto ai fori d'uscita caffè.
- (Fig.16) - Ruotare il pomello di selezione (17) nella posizione "☕".
- (Fig.17) - Quando è stata raggiunta la quantità di caffè desiderata, ruotare il pomello di selezione (17) nella posizione "☒" per fermare l'erogazione del caffè; prelevare la tazzina con il caffè.
- (Fig.19) - Al termine dell'erogazione attendere qualche secondo, estrarre il portafiltro e smaltire la cialda utilizzata.

**i** **Nota importante:** Il filtro (16) e l'adattatore (15) devono essere mantenuti puliti per garantire un perfetto risultato. Lavare giornalmente a fine utilizzo.

## 6 SCELTA DEL TIPO DI CAFFÈ - CONSIGLI

In linea di massima si possono utilizzare tutti i tipi di caffè esistenti in commercio. Tuttavia, il caffè è un prodotto naturale ed il suo gusto cambia in funzione dell'origine e della miscela; è preferibile quindi provarne vari tipi, al fine di trovare quello che meglio si addice ai gusti personali.

Per migliori risultati si consiglia comunque di utilizzare miscele espressamente preparate per macchine espresso. Il caffè dovrebbe sempre fuoriuscire regolarmente dal portafiltro pressurizzato senza gocciolare.

La velocità di fuoriuscita del caffè può essere modificata cambiando leggermente la dose del caffè nel filtro e/o utilizzando caffè con un grado di macinatura differente.

Per un miglior risultato in tazza e per facilità di pulizia e preparazione, Saeco consiglia l'utilizzo di caffè in cialde monodose contrassegnate dal marchio ESE.



**i** **Nota:** il kit Cialde ESE è presente solo sui modelli Focus, Class e Stainless Steel

**⚠** **PRIMA DI ESEGUIRE QUALSIASI OPERAZIONE RELATIVA ALL'EROGAZIONE DEL VAPORE O DELL'ACQUA CALDA VERIFICARE CHE IL TUBO VAPORE (PANNARELLO) SIA ORIENTATO SOPRA LA VASCA RECUPERO ACQUA.**

## 7 ACQUA CALDA



**Pericolo di scottature! All'inizio dell'erogazione possono verificarsi brevi spruzzi di acqua calda. Il tubo d'erogazione può raggiungere temperature elevate: evitare di toccarlo direttamente con le mani.**

- Durante questa operazione, il led (20) "pronto macchina" può accendersi e spegnersi; tale funzionamento deve essere considerato normale e non un'anomalia.
- Assicurarsi, prima dell'uso, che il pomello (3) acqua calda/vapore sia chiuso e che il serbatoio acqua della macchina contenga una quantità d'acqua sufficiente.
- Premere il pulsante ON/OFF (11); il led rosso (18) si accende ad indicare che la macchina è accesa.
- Attendere che il led (20) "pronto macchina" si accenda; ora la macchina è pronta.
- **(Fig.21)** - Sistemare un contenitore o un bicchiere da tè sotto al tubo vapore (pannarello).
- **(Fig.21)** - Aprire il pomello (3) ruotandolo in senso antiorario.
- **(Fig.22)** - Portare il pomello di selezione (17) nella posizione "☕".
- **(Fig.23)** - Quando è stata prelevata la quantità desiderata di acqua calda, portare il pomello di selezione (17) nella posizione "☕".
- **(Fig.24)** - Chiudere il pomello (3) ruotandolo in senso orario.
- Prelevare il contenitore con l'acqua calda.

## 8 VAPORE / CAPPUCCINO



**Pericolo di scottature! All'inizio dell'erogazione possono verificarsi brevi spruzzi di acqua calda. Il tubo d'erogazione può raggiungere temperature elevate: evitare di toccarlo direttamente con le mani.**



**Attenzione! Non erogare caffè quando è selezionata la funzione vapore perché la temperatura è troppo alta e c'è il rischio di ustioni.**



**Attenzione! Durante l'erogazione del vapore è vietato disinserire il portafiltro (se inserito) ruotandolo manualmente in senso orario. Pericolo di ustioni! Il portafiltro può essere disinserito solo dopo aver riportato il pomello di selezione (17) nella posizione "☕" ed aver raffreddato la macchina con la procedura descritta nel par.4.5.**

- Durante questa operazione, il led (20) "pronto macchina" può accendersi e spegnersi; tale funzionamento deve essere considerato normale e non un'anomalia.

- Assicurarsi, prima dell'uso, che il pomello (3) acqua calda/vapore sia chiuso e che il serbatoio acqua della macchina contenga una quantità d'acqua sufficiente.
- Premere il pulsante ON/OFF (11); il led (18) si accende ad indicare che la macchina è accesa.
- Attendere che il led (20) "pronto macchina" si accenda.
- **(Fig.25)** - Premere il pomello di selezione (17) nella posizione "☕"; il led (20) si spegne.
- Attendere che il led (19) si accenda; a questo punto la macchina è pronta per l'erogazione del vapore.
- **(Fig.26)** - Inserire un contenitore sotto al tubo vapore.
- **(Fig.26)** - Aprire il pomello (3) per qualche istante, in modo da far uscire l'acqua residua dal tubo vapore (pannarello); in breve tempo comincerà ad uscire solo vapore.
- **(Fig.27)** - Chiudere il pomello (3) e togliere il contenitore.
- Riempire con latte freddo 1/3 del contenitore che si desidera utilizzare per preparare il cappuccino.



**Per garantire un miglior risultato utilizzare latte freddo**

- **(Fig.28)** - Immergere il tubo vapore nel latte e aprire il pomello (3) ruotandolo in senso antiorario; far ruotare lentamente il recipiente contenente il latte, dal basso verso l'alto per rendere uniforme il riscaldamento.



**Si consiglia un'erogazione massima di 60 secondi.**

- Al termine, chiudere il pomello (3) ruotandolo in senso orario; prelevare la tazza con il latte montato.
- **(Fig.30)** - Portare il pomello di selezione (17) nella posizione "☕".  
Se entrambi i led "☕" e "☕" sono accesi, la macchina ha una temperatura troppo elevata per l'erogazione del caffè.
- Procedere con il caricamento del circuito descritto nel par.4.5 per rendere operativa la macchina.



**Nota: la macchina è operativa quando il led ☕ "pronto macchina" è acceso in modo fisso.**



**Nota bene: se non si riesce ad erogare un cappuccino come descritto, si deve ricaricare il circuito come descritto nel par. 4.5 e successivamente ripetere le operazioni.**



**Lo stesso sistema può essere utilizzato per il riscaldamento di altre bevande.**

- Pulire, dopo questa operazione il tubo vapore con un panno umido.

## 9 RISPARMIO ENERGIA

La macchina è dotata di funzione di spegnimento automatico per il risparmio energetico.

Per riavviare la macchina è sufficiente premere il pulsante ON/OFF (11); si accende il led (18) "macchina accesa".

Attendere che il led (20) "pronto macchina" si accenda.

## 10 PULIZIA

La manutenzione e la pulizia possono essere effettuate soltanto quando la macchina è fredda e scollegata dalla rete elettrica.

- Non immergere la macchina nell'acqua e non inserire i componenti nella lavastoviglie.
- Non utilizzare alcol etilico, solventi e/o agenti chimici aggressivi.
- Si consiglia di pulire quotidianamente il serbatoio dell'acqua e di riempirlo con acqua fresca.
- **(Fig.31-33)** - Giornalmente, dopo aver riscaldato il latte, smontare la parte esterna del pannarello e lavarla con acqua potabile fresca.
- **(Fig.31-32-33)** - Settimanalmente si deve pulire il tubo vapore. Per eseguire questa operazione, si deve:
  - rimuovere la parte esterna del pannarello (per la regolare pulizia);
  - sfilare la parte superiore del pannarello dal tubo vapore;
  - lavare la parte superiore del pannarello con acqua fresca potabile;
  - lavare il tubo vapore con un panno umido e rimuovere eventuali residui di latte;
  - riposizionare la parte superiore nel tubo vapore (assicurarsi che sia completamente inserita);Rimontare la parte esterna del pannarello.
- **(Fig.34)** - Giornalmente vuotare e lavare la vasca raccogli gocce.
- Per la pulizia dell'apparecchio utilizzare un panno morbido inumidito d'acqua.
- **(Fig.20)** - Per la pulizia del portafiltro pressurizzato procedere come segue:
  - **(Fig.9)** - estrarre il filtro, lavarlo con cura con acqua calda.
  - estrarre l'adattatore (se presente), lavarlo con cura con acqua calda.
  - lavare l'interno del portafiltro pressurizzato.
- Non asciugare la macchina e/o i suoi componenti utilizzando un forno a microonde e/o un forno convenzionale.
- **(Fig.35-36)** - Settimanalmente pulire la sede per gli accessori con un panno umido per rimuovere eventuali residui di caffè o polvere in genere.

**i** **Nota: non lavare il portafiltro pressurizzato nella lavastoviglie.**

## 11 DECALCIFICAZIONE

La formazione di calcare avviene con l'uso dell'apparecchio; la decalcificazione è necessaria ogni 1-2 mesi di utilizzo della macchina e/o quando si osserva una riduzione della portata dell'acqua. Usare esclusivamente il prodotto decalcificante Saeco.

**i** **Quanto indicato nel manuale di uso e manutenzione ha priorità rispetto alle indicazioni riportate su accessori e/o materiali d'uso venduti separatamente, laddove sussista un conflitto.**

**i** **Usare il prodotto decalcificante Saeco (Fig.B). E' stato formulato specificatamente per mantenere al meglio la performance e la funzionalità della macchina per tutta la sua vita, nonchè per evitare, se correttamente usato, ogni alterazione del prodotto erogato. prima d'iniziare il ciclo di decalcificazione assicurarsi che: SIA STATO RIMOSSO IL FILTRO ACQUA se utilizzato.**



**Non bere la soluzione decalcificante e i prodotti erogati fino al completamento del ciclo. Non utilizzare in nessun caso l'aceto come decalcificante.**

- 1 **(Fig.13-14)** - Inserire dal basso il portafiltro nel gruppo erogazione (8) e ruotarlo da sinistra verso destra fino al suo bloccaggio.
- 2 **(Fig.1B)** - Rimuovere e svuotare il serbatoio dell'acqua.
- 3 **(Fig.2)** - Versare **METÀ** del contenuto della bottiglia di decalcificante concentrato Saeco nel serbatoio dell'acqua dell'apparecchio e riempire con acqua fresca potabile fino al livello MAX.
- 4 Accendere la macchina premendo il pulsante ON/OFF (11); il led (18) si accende.  
**(Fig.21)** - Prelevare (come descritto nel capitolo 7 del manuale), dal tubo vapore/acqua calda, 2 tazze (circa 150 ml. ciascuna) di acqua; dopodichè spegnere la macchina tramite il pulsante ON/OFF (11); il led (18) si spegne
- 5 Lasciare agire il decalcificante circa 15-20 minuti con la macchina spenta.
- 6 Accendere la macchina premendo il pulsante ON/OFF (11).  
**(Fig.21)** - Prelevare (come descritto nel capitolo 7 del manuale) dal tubo vapore/acqua calda 2 tazze (circa 150 ml ciascuna) di acqua. Successivamente spegnere la macchina tramite il pulsante ON/OFF (11) e lasciarla spenta per 3 minuti.
- 7 Ripetere le operazioni descritte al **punto 6** fino al completo svuotamento del serbatoio dell'acqua.
- 8 **(Fig.2)** - Risciacquare il serbatoio con acqua fresca potabile e riempirlo completamente.
- 9 Inserire un contenitore sotto al portafiltro.
- 10 Accendere la macchina premendo il pulsante ON/OFF (11); ruotare il pomello di selezione (17) nella posizione "☕" e tramite il portafiltro, prelevare l'intero contenuto

del serbatoio. Per fermare l'erogazione portare il pomello di selezione (17) nella posizione "0".

- 11 (Fig.2)** - Riempire nuovamente il serbatoio con acqua fresca.  
**(Fig.21)** - Posizionare un contenitore capiente sotto al tubo vapore (pannarello). Aprire il rubinetto di erogazione dell'acqua (3) ruotandolo in senso anti orario.  
**(Fig.22)** - Ruotare il pomello di selezione (17) nella posizione "☕" e prelevare l'intero contenuto del serbatoio tramite il tubo vapore/acqua calda.
- 12 (Fig.23)** - Dopo aver finito il prelievo di acqua, per fermare l'erogazione portare il pomello di selezione (17) nella posizione "0".  
**(Fig.24)** - Chiudere il rubinetto erogazione acqua (3) ruotando in senso orario.
- 13** Ripetere un'altra volta le operazioni dal **punto (8)** per un totale di 4 serbatoi.
- 14 (Fig.19)** - Rimuovere il portafiltro dal gruppo ruotandolo da destra verso sinistra e sciacquarlo con acqua fresca potabile.

Il ciclo di decalcificazione è così concluso.

**(Fig.2)** - Riempire nuovamente il serbatoio con acqua fresca. Se necessario effettuare il caricamento del circuito come descritto nel par. 4.5.

**i** **La soluzione decalcificante deve essere smaltita secondo quanto previsto dal costruttore e/o dalle norme vigenti nel Paese d'utilizzo.**

## 12 SMALTIMENTO

INFORMAZIONE AGLI UTENTI: ai sensi dell'art. 13 del Decreto Legislativo 25 luglio 2005, n. 151 "Attuazione delle Direttive 2002/95/CE, 2002/96/CE e 2003/108/CE, relative alla riduzione dell'uso di sostanze pericolose nelle apparecchiature elettriche ed elettroniche, nonché allo smaltimento dei rifiuti"



Il simbolo  del cassonetto barrato riportato sull'apparecchiatura o sulla sua confezione indica che il prodotto alla fine della propria vita utile deve essere raccolto separatamente dagli altri rifiuti. L'utente dovrà, pertanto, conferire l'apparecchiatura giunta a fine vita agli idonei centri di raccolta differenziata dei rifiuti elettronici ed elettrotecnici, oppure riconsegnarla al rivenditore al momento dell'acquisto di una nuova apparecchiatura di tipo equivalente, in ragione di uno a uno. L'adeguata raccolta differenziata per l'avvio successivo dell'apparecchiatura dismessa al riciclaggio, al trattamento e allo smaltimento ambientalmente compatibile contribuisce ad evitare possibili effetti negativi sull'ambiente e sulla salute e favorisce il reimpiego e/o riciclo dei materiali di cui è composta l'apparecchiatura. Lo smaltimento abusivo del prodotto da parte dell'utente comporta l'applicazione delle sanzioni amministrative previste dalla normativa vigente.

### 13 RISOLUZIONE PROBLEMI

Guasto	Cause possibili	Rimedio
La macchina non si accende.	Macchina non collegata alla rete elettrica.	Collegare la macchina alla rete elettrica.
La macchine si spegne mentre eroga caffè o acqua calda.	È stato attivato il risparmio energia.	Premere il pulsante ON/OFF (11) per accendere la macchina e riavviare l'erogazione.
La pompa è molto rumorosa.	Manca acqua nel serbatoio	Rabboccare con acqua e ricaricare il circuito (par. 4.5)
Non esce caffè dopo aver posizionato il pomello di selezione (17) nella posizione "☕".	Portafiltro otturato.	Riportare il pomello di selezione (17) nella posizione "☕". Spegner la macchina ed attendere che si raffreddi (circa 1 ora). Successivamente rimuovere e lavare bene il portafiltro. Se il problema si presenta nuovamente contattare il centro assistenza.
Il caffè è troppo freddo.	Il led (20) "pronto macchina" era spento quando è stato portato il pomello di selezione (17) nella posizione "☕".	Attendere che il led (20) si accenda.
	Portafiltro non inserito per il preriscaldamento (cap. 5).	Preriscaldare il portafiltro.
	Tazzine fredde.	Preriscaldare le tazzine con acqua calda.
Non si forma la schiuma del latte.	Latte non adatto: latte in polvere, latte magro.	Utilizzare latte intero.
Non si riesce a preparare un cappuccino.	Pannarello sporco.	Pulire il pannarello come descritto nel Cap.10.
	Non è più presente vapore nella caldaia.	Ricaricare il circuito (par. 4.5) e ripetere le operazioni descritte nel Cap.8.
Il caffè sgorga troppo velocemente, non si forma la crema.	Troppo poco caffè nel portafiltro.	Aggiungere il caffè (cap. 5).
	Macinatura troppo grossa.	Usare una miscela diversa (cap.6).
	Caffè vecchio o non adatto.	Usare una miscela diversa (cap.6).
	Cialda vecchia o non adatta.	Cambiare la cialda utilizzata.
	Manca un componente nel portafiltro.	Verificare che tutti i componenti siano presenti e correttamente montati.



<b>Guasto</b>	<b>Cause possibili</b>	<b>Rimedio</b>
Il caffè non sgorga o sgorga solo a gocce.	Mancanza di acqua.	Rabboccare con acqua e ricaricare il circuito (par. 4.5)
	Macinatura troppo fine.	Usare una miscela diversa (cap.6).
	Caffè premuto nel portafiltro.	Smuovere il caffè macinato.
	Troppo caffè nel portafiltro.	Ridurre la quantità di caffè nel portafiltro.
	Pomello (3) aperto.	Chiudere il pomello (3).
	Macchina calcificata.	Decalcificare la macchina (cap.10).
	Filtro nel portafiltro otturato.	Pulire il filtro (cap.9).
	Cialda non adatta.	Cambiare il tipo di cialda.
Il caffè sgorga dai bordi.	Portafiltro inserito male nel gruppo erogazione caffè.	Inserire correttamente il portafiltro (cap.5).
	Bordo superiore del portafiltro sporco.	Pulire il bordo del portafiltro.
	Cialda inserita in modo errato.	Inserire correttamente la cialda facendo in modo che non esca dal portafiltro.
	Troppo caffè nel portafiltro.	Ridurre la quantità di caffè utilizzando il misurino.

**Per i guasti non contemplati dalla suddetta tabella o in caso che i rimedi suggeriti non li risolvano, rivolgersi ad un centro assistenza.**

# IMPORTANT SAFEGUARDS

When using electrical appliances, basic safety precautions should always be followed, including the following:

1. Read all instructions.
2. Do not touch hot surfaces. Use handles or knobs.
3. To protect against fire, electric shock and injury to person do not immerse cord, plugs, or machine in water or other liquid.
4. Close supervision is necessary when the appliance is used by or near children.
5. Unplug from outlet when not in use and before cleaning. Allow to cool before putting on or taking off parts, and before cleaning the appliance.
6. Do not operate any appliance with a damaged cord or plug or after the appliance malfunctions, or has been damaged in any manner. Return appliance to the nearest authorized service facility for examination, repair or adjustment.
7. The use accessory attachments not recommended by the appliance manufacturer may result in fire, electric shock or injury to persons.
8. Do not use outdoors.
9. Do not let cords hang over edge of table or counter, or touch hot surfaces.
10. Do not place on or near a hot gas or electric burner, or in a heated oven.
11. Always attach plug to appliance first, then plug cord into wall outlet. To disconnect, turn any control to "off", then remove plug from wall outlet.
12. Do not use appliance for other than intended use.
13. Save these Instructions.

# SAVE THESE INSTRUCTIONS

# INSTRUCTIONS FOR THE POWER SUPPLY CORD

- A.** A short power-supply cord (or detachable power-supply cord) is to be provided to reduce risks resulting from becoming entangled in or tripping over a longer cord.
- B.** Longer detachable power-supply cords or extension cords are available and may used if care is exercised in their use.
- C.** If a long detachable power-supply cord or extension cord is used,
  - 1.** The marked electrical rating of the detachable power-supply cord or extension cord should be at least as great as the electrical rating of the appliance
  - 2.** If the appliance is of the grounded type, the extension cord should be a grounding-type 3-wire cord, and
  - 3.** The longer cord should be arranged so that it will not drape over the counter top or table top where it can be pulled on by children or tripped over.

## IMPORTANT

### Safety Instructions

---

This machine is equipped with safety devices. Nevertheless, read and follow the safety instructions carefully and only use the machine properly as described in these instructions to avoid accidental injury or damage.

Keep this user manual for future reference.

The term **WARNING** and this icon warn against possible severe injuries, danger to life and/or damage to the machine.

The term **CAUTION** and this icon warn against slight injuries and/or damage to the machine.

### Warning

---

- Connect the machine to a wall socket with a voltage matching the technical specifications of the machine.
- Do not let the power cord hang over the edge of a table or counter, or touch hot surfaces.
- Never immerse the machine, the mains plug or power cord in water: Danger of electrical shock!
- Never direct the hot water jet towards body parts: Danger of burning!
- Do not touch hot surfaces. Use handles and knobs. The brew unit may stay hot for a brief period of time after the machine has been switched off.
- Remove the mains plug from the wall socket:
  - If a malfunction occurs;
  - If the machine will not be used for a long time;
  - Before cleaning the machine.

Pull on the mains plug, not on the power cord. Do not touch the mains plug with wet hands.

- Do not use the machine if the mains plug, the power cord or the machine itself is damaged.
- Do not make any modifications to the machine or its power cord. Only have repairs carried out by a service centre authorised by Philips to avoid a hazard.

- The machine should not be used by children younger than 8 years old.
- The machine can be used by children of 8 years and upwards if they have previously been instructed on the correct use of the machine and made aware of the associated dangers or if they are supervised by an adult.
- Cleaning and maintenance should not be carried out by children unless they are more than 8 years old and supervised by an adult.
- Keep the machine and its power cord out of reach of children under 8 years old.
- The machine may be used by persons with reduced physical, sensory or mental capabilities or lacking sufficient experience and/or skills if they have previously been instructed on the correct use of the machine and made aware of the associated dangers or if they are supervised by an adult.
- Children should be supervised to ensure that they do not play with the machine.

## **Cautions**

---

- The machine is for household use only. It is not intended for use in environments such as canteens, staff kitchens of shops, offices, farms or other work environments.
- Always put the machine on a flat and stable surface.
- Do not place the machine on hot surfaces, directly next to a hot oven, heater units or similar sources of heat.
- Let the machine cool down before inserting or removing any parts.
- Never use warm or hot water to fill the water tank. Use only cold non sparkling drinking water.
- Never clean with scrubbing powders or harsh cleaners. Simply use a soft cloth dampened with water.
- Descale your machine regularly. Not doing this will make your appliance stop working properly. In this case repair is not covered under your warranty!
- Do not keep the machine at temperature below 0 °C. Residue water in the heating system may freeze and damage the machine.
- Do not leave water in the water tank when the machine is not used over a long period of time. The water can be contaminated. Use fresh water every time you use the machine.

## **Compliance with Standards**

---

The machine complies with art.13 of the Italian Legislative Decree dated 25 July 2005, no. 151 "Implementation of the Directives 2005/95/EC, 2002/96/EC and 2003/108/EC on the restriction of the use of certain hazardous substances in electrical and electronic equipment, as well as waste disposal".

This machine complies with EU Directive 2002/96/EC.

This Philips appliance complies with all the applicable standards and regulations relating to the exposure to electromagnetic fields.

## 1 GENERAL INFORMATION

The coffee machine is suitable for preparing 1 or 2 cups of espresso coffee and is provided with a swivel steam and hot water wand. The controls on the front side of the machine are labelled with easy-to-read symbols.

The machine has been designed for domestic use and is not suitable for professional, continuous use.

 **Warning. No liability is held for damage caused by:**

- **Incorrect use not in accordance with the intended purposes;**
- **Repairs not carried out in authorised service centres;**
- **Tampering with the power cord;**
- **Tampering with any part of the machine;**
- **Use of non-original spare parts and accessories;**
- **Failure to descale the machine and storage at temperatures below 0°C.**

**In these cases, the warranty is void.**

### 1.1 To Simplify Manual Reading



The warning triangle indicates all important instructions for the user's safety. Carefully follow these instructions to avoid serious injury!

References to illustrations, parts of the appliance or controls, etc. are indicated by numbers or letters. Whenever possible, refer to the illustration.

 **This symbol is used to highlight information that is particularly important to ensure optimal use of the machine.**

**The illustrations corresponding to the text can be found on the first pages of the manual. Please refer to these pages while reading the operating instructions.**

### 1.2 How to Use these Operating Instructions

Keep these operating instructions in a safe place and make them available to anyone who may use the coffee machine. For further information or in case of problems, please refer to an authorised service centre.

## 2 TECHNICAL SPECIFICATIONS

The manufacturer reserves the right to make changes to the technical specifications of the product.

Nominal Voltage - Power Rating - Power Supply	See label on the appliance
Housing Material	Plastic / Steel
Size (w x h x d) (mm)	210 x 300 x 280
Weight	3.9 kg
Control Panel	Front side
Filter Holder	Pressurized type
Pannarello (only installed in the Focus, Class and Stainless Steel models)	Special for cappuccinos
Water Tank	1.25 litres - Removable type
Pump Pressure	15 bar
Safety Devices	Thermal fuse

## 3 Key to Machine Parts (Page 2)

- 1 Control panel
- 2 Water tank lid
- 3 Hot water/steam knob
- 4 Seat for accessories
- 5 Water tank
- 6 Cup holder rest
- 7 Water recovery tray + grill (if any)
- 8 Coffee brew unit
- 9 (\*) Steam wand (Pannarello)
- 10 Power cord
- 11 ON/OFF button
- 12 Pressurized filter holder
- 13 Ground coffee measuring scoop
- 14 Ground coffee filter  
(single piece for 1 or 2 coffee(s))
- 15 (\*) Coffee pod filter adapter
- 16 (\*) Coffee pod filter
- 17 Selection knob
- 18 "Machine on" light
- 19 "Steam ready" light
- 20 Coffee/Water light - "Machine ready"

(\*) Only installed in the Focus, Class and Stainless Steel models

---

## 4 INSTALLATION

---

For your own and other people safety, carefully follow the "Safety Regulations" indicated in chapter 3.

---

### 4.1 Packaging

---

The original packaging has been designed and manufactured to protect the machine during transport. We recommend keeping the packaging material for possible future transport.

---

### 4.2 Installation Precautions

---

Before installing the machine, read the following safety precautions carefully:

- Place the machine in a safe place.
- Make sure children cannot play with the machine.
- Do not place the machine on hot surfaces or near open flames.

The coffee machine is now ready to be connected to the electric network.

**i** **Note: we recommend washing the components before using them for the first time and/or after they have not been used for a certain period of time.**

---

### 4.3 Machine Connection

---

**!** **Electric power may be very dangerous! It is therefore necessary to strictly follow the safety regulations. Do not use faulty power cords. Faulty cords and plugs must be replaced immediately by Authorised Service Centres.**

The voltage of the appliance has been pre-set by the manufacturer. Check that the voltage matches the indication on the data plate at the bottom of the appliance.

- Insert the plug into a wall socket with suitable power voltage.

---

### 4.4 Water tank

---

- **(Fig.1A)** - Remove the lid from the water tank (2) by lifting it.
- **(Fig.1B)** - Remove the water tank (5).
- **(Fig.2)** - Rinse it and fill it with fresh drinking water: do not exceed the (MAX) level indicated in the water tank.

**!** **Fill the tank only with fresh, non-sparkling, drinking water. Hot water or any other liquid may damage the tank. Do not operate the machine**

**without water: make sure that there is enough water in the tank.**

- **(Fig.3A)** - Insert the water tank making sure that it has been properly repositioned in its former seat and then reposition the lid (2).

**!** **Make sure that the tank is fully inserted in the machine by pressing it gently up to its limit stop (THE REFERENCE MARK SHOWN IN FIG.3B SHOULD BE COMPLETELY VISIBLE). This is to avoid water leaks from its bottom.**

---

### 4.5 Circuit Priming

---

At the beginning, after dispensing steam or when the water tank is empty, the machine's water circuit must be primed.

- Press the ON/OFF button (11); the light (18) will turn on to indicate that the machine is on.
- **(Fig.4)** - Place a container under the steam wand (Pannarello).
- Open the "hot water/steam" knob (3) by turning it counter-clockwise.
- **(Fig.5)** - Set the selection knob (17) to the "☕" position.
- Wait until a steady jet of water flows out of the steam wand (Pannarello).
- **(Fig.5)** - Set the selection knob (17) to the "!" position.
- Close the "hot water/steam" knob (3) by turning it clockwise. Remove the container.

---

### 4.6 Using the Machine for the First Time or After a Period of Inactivity

---

This simple operation ensures an optimum brewing and must be performed:

- at first start-up;
- when the machine remains inactive for a long time (more than 2 weeks).

**i** **Dispensed water must be emptied into an adequate drain. It is not suitable for food use. If the container fills up during the cycle, stop dispensing water and empty the container before resuming the operation.**

- **(Fig.2)** - Rinse the tank and fill it again with fresh drinking water.
- **(Fig.4)** - Place a container under the steam wand (Pannarello). Open the knob (3) by turning it counter-clockwise.
- **(Fig.5)** - Set the selection knob (17) to the "☕" position.
- Dispense the whole water tank content from the steam/hot water wand (Pannarello). To end the operation, set the



selection knob (17) to the "☺" position and close the knob (3) by turning it clockwise.

- (Fig.2) - Fill the water tank with fresh drinking water.
- (Fig.13-14) - Insert the filter holder into the brew unit (8) from the bottom and turn it from left to right until it locks into place.
- (Fig.15) - Place a suitable container under the filter holder.
- (Fig.16) - Turn the selection knob (17) to the "☺" position and dispense all the water in the tank.
- (Fig.17) - Before the tank is totally empty, stop dispensing and switch the selection knob (17) to the "☺" position.
- Fill the tank again and wait until the "machine ready" light (20) turns on.
- (Fig.19) - Remove the filter holder from the unit by turning it from right to left and rinse it with fresh drinking water.

Now the machine is ready. Please see related chapters for operating details on how to brew coffee and dispense steam.

## 5 COFFEE BREWING



**Warning! During the coffee brewing it is forbidden to remove the pressurized filter holder by manually turning it clockwise. Danger of burns.**

- During this operation, the "machine ready" light (20) may flash; this is to be considered as a standard and not a faulty operating mode.
- Before using the machine, make sure that the hot water/steam knob (3) is closed and that there is enough water in the machine tank.
- Press the ON/OFF button (11); the light (18) will turn on to indicate that the machine is on.
- Wait until the "machine ready" light (20) turns on. The machine is now ready for coffee brewing.



**Accessories for coffee brewing are placed in a specially designed seat to make operations easy and immediate.**

**If the ground coffee measuring scoop and/or the filters are required, lift lid cover (2) and take what you need (Fig.35 and Fig.36).**



**If coffee is NOT brewed after turning the selection knob (17) to the "☺" position, turn the selection knob (17) to the "☺" position and check the "Troubleshooting" table before removing the filter holder.**

## 5.1 Using Ground Coffee

- (Fig.7) - Insert the filter (14) in the pressurized filter holder (12); the filter is already inserted when using the machine for the first time.
- (Fig.13) - Insert the filter holder into the brew unit (8) from the bottom.
- (Fig.14) - Turn the filter holder from left to right until it locks into place. Release the grip from the pressurized filter holder. The handle is automatically slightly turned leftwards.
- This movement guarantees proper pressurized filter holder performance.
- (Fig.16) - Preheat the pressurized filter holder by switching the selection knob (17) to the "☺" position until some water spills out of it (this is to be done only for the first coffee brewing).
- (Fig.17) - When 50cc of water have flowed out, set the selection knob (17) to the "☺" position to stop brewing.
- (Fig.19) - Remove the filter holder from the machine by turning it from right to left and pour out any water left. As the machine is fitted with the special filter (14), there is no need to change the filter to prepare either one or two coffees.
- (Fig.35) - Remove the measuring scoop from the machine.
- (Fig.8) - Add 1-1.5 measuring scoop(s) for single coffee and 2 measuring scoops for double coffee. Remove any coffee residues from the rim of the filter holder.
- (Fig.13) - Insert the filter holder (12) into the brew unit (8) from the bottom.
- (Fig.14) - Turn the filter holder from left to right until it locks into place.
- (Fig.15) - Take **1 or 2 preheated cups** and place them under the pressurized filter holder. Make sure that they are correctly placed under the coffee brewing nozzles.
- (Fig.14) - Switch the selection knob (17) to the "☺" position.
- (Fig.17) - When the desired quantity of coffee has been brewed, turn the selection knob (17) to the "☺" position to stop coffee brewing. Wait a few seconds after brewing has stopped, then remove the cups of coffee (Fig.18).
- (Fig.19) - Wait a few seconds after brewing, then remove the pressurized filter holder and empty the remaining coffee grounds.



**Note: if a small quantity of water remains in the filter holder, this has to be considered as absolutely normal and is due to the filter holder features.**



**Important note: the filter (14) should be kept clean to guarantee perfect results. Clean daily after use.**

## 5.2 Using Coffee Pods

**i** **Important note: This function is only available in the Focus, Class and Stainless Steel models.**

- (Fig.9) - Use a coffee spoon to remove the filter for ground coffee (14) from the pressurized filter holder (12).
- (Fig.10) - Insert the coffee pod adapter (15) - with the convex part facing down - into the pressurized filter holder (12).
- (Fig.11) - Then, insert the pod filter (16) into the pressurized filter holder (12).
- (Fig.13) - Insert the pressurized filter holder into the brew unit (8) from the bottom.
- (Fig.14) - Turn the filter holder from left to right until it locks into place. Release the grip from the pressurized filter holder. The handle is automatically slightly turned leftwards.

This movement guarantees proper pressurized filter holder performance.

- (Fig.16) - Preheat the pressurized filter holder by switching the selection knob (17) to the "☕" position until some water spills out of it (this is to be done only for the first coffee brewing).
- (Fig.17) - When 50cc of water have flowed out, set the selection knob (17) to the "0" position to stop brewing.
- (Fig.19) - Remove the pressurized filter holder from the machine by turning it from right to left and pour out any water left.
- (Fig.12) - Insert the pod into the filter holder and make sure the paper of the pod does not overhang the filter holder.
- (Fig.13) - Insert the pressurized filter holder into the brew unit (8) from the bottom.
- (Fig.14) - Turn the filter holder from left to right until it locks into place.
- Take **1 preheated cup** and place it under the filter holder. Check that it is placed correctly under the coffee brewing nozzles.
- (Fig.16) - Switch the selection knob (17) to the "☕" position.
- (Fig.17) - When the desired quantity of coffee has been brewed, turn the selection knob (17) to the "0" position to stop coffee brewing, and then remove the coffee cup.
- (Fig.19) - Wait a few seconds after brewing, then remove the filter holder and dispose of the used pod.

**i** **Important note: the filter (16) and the adapter (15) should be kept clean to guarantee perfect results. Clean daily after use.**

## 6 TIPS FOR CHOOSING COFFEE

As a general rule, any type of coffee available on the market can be used. However, coffee is a natural product and its flavour changes according to its origin and blend; it is therefore a good idea to try different types of coffee in order to find the most suited to your personal taste.

For optimal results, we recommend using espresso machine blends. As a rule, coffee should always come out of the pressurized filter holder, without dripping.

The coffee brewing speed can be modified by slightly changing the amount of coffee in the filter and/or using a different coffee grind.

Saeco recommends using ESE single-dose coffee pods for a tasty coffee and easier cleaning and preparation.



**i** **Note: The ESE Pod Kit is only available in the Focus, Class and Stainless Steel models.**

**!** **BEFORE PERFORMING ANY OPERATIONS RELATED TO HOT WATER/STEAM DISPENSING, MAKE SURE THAT THE STEAM WAND (PANNARELLO) IS DIRECTED OVER THE WATER RECOVERY TRAY.**

## 7 HOT WATER

**!** **Danger of burns! Dispensing may be preceded by small jets of hot water. The steam wand may reach high temperatures: never touch it with bare hands.**

- During this operation, the "machine ready" light (20) may flash; this is to be considered as a standard and not a faulty operating mode.
- Before using the machine, make sure that the hot water/steam knob (3) is closed and that there is enough water in the machine tank.
- Press the ON/OFF button (11); the red light (18) will turn on to indicate that the machine is on.
- Wait until the "machine ready" light (20) turns on. The machine is now ready.
- (Fig.21) - Place a container or a tea glass under the steam wand (Pannarello).
- (Fig.21) - Open the knob (3) by turning it counter-clockwise.
- (Fig.22) - Set the selection knob (17) to the "☕" position.
- (Fig.23) - When the desired quantity of hot water has

been dispensed, set the selection knob (17) to the "☺" position.

- (Fig.24) - Close the knob (3) by turning it clockwise.
- Remove the hot water container.

## 8 STEAM / CAPPUCCINO

 **Danger of burns! Dispensing may be preceded by small jets of hot water. The steam wand may reach high temperatures: never touch it with bare hands.**

 **Warning! Never brew coffee when the steam function is on, as the temperature is too high and there is a risk of burns.**

 **Warning! During coffee brewing, do not remove the filter holder (if inserted) by manually turning it clockwise. Danger of burns! The filter holder can only be disconnected after bringing the selection knob (17) back to the "☺" position and cooling the machine down as described in section 4.5.**

- During this operation, the "machine ready" light (20) may flash; this is to be considered as a standard and not a faulty operating mode.
- Before using the machine, make sure that the hot water/steam knob (3) is closed and that there is enough water in the machine tank.
- Press the ON/OFF button (11); the light (18) will turn on to indicate that the machine is on.
- Wait until the "machine ready" light (20) turns on.
- (Fig.25) - Set the selection knob (17) to the "☺" position. The light (20) turns off.
- Wait until the light (19) turns on. The machine is now ready for steam dispensing.
- (Fig.26) - Place a container under the steam wand.
- (Fig.26) - Open the knob (3) for a few seconds, so that remaining water flows out of the steam wand (Pannarello). In a short time only steam will come out.
- (Fig.27) - Close the knob (3) and remove the container.
- Fill 1/3 of the container - the one you wish to use to prepare the cappuccino - with cold milk.

 **Use cold milk to get a better result.**

- (Fig.28) - Immerse the steam wand in the milk and open the knob (3) by turning it counter-clockwise. Turn the milk container with slow upward movements so that it warms up evenly.

 **It is recommended that the dispensing process lasts max. 60 seconds.**

- Once finished, close the knob (3) by turning it clockwise and remove the cup with frothed milk.
- (Fig.30) - Set the selection knob (17) to the "☺" position. If both "☺" and "☺" lights are on, the temperature of the machine is too high for brewing coffee.
- Prime the circuit as described in section 4.5 to make the machine ready for use.

 **Note: the machine is ready when the ☺ "machine ready" light is steady on.**

 **Important note: if it is not possible to brew a cappuccino as described, prime the circuit as explained in section 4.5 and then repeat the steps.**

 **The same procedure can be used to heat other beverages.**

- After this operation, clean the steam wand with a wet cloth.

## 9 ENERGY SAVING

The machine is equipped with an auto power-off function for energy saving.

To restart the machine just press the ON/OFF button (11); the "machine on" light (18) turns on.

Wait until the "machine ready" light (20) turns on.

## 10 CLEANING

Maintenance and cleaning can only be carried out when the machine is cold and disconnected from the electric network.

- Do not immerse the machine in water or place any of its parts in a dishwasher.
- Do not use spirit, solvents and/or aggressive chemical agents.
- We recommend cleaning the water tank and refilling it with fresh water every day.
- (Fig.31-33) - Every day, after heating milk, remove the external part of the Pannarello and wash it with fresh drinking water.
- (Fig.31-32-33) - Clean the steam wand weekly. In order to do this, perform the following operations:
  - remove the external part of the Pannarello (for standard cleaning);
  - remove the upper part of the Pannarello from the steam wand;
  - wash the upper part of the Pannarello with fresh drinking water;

- wash the steam wand with a wet cloth and remove any milk residue;
  - refit the upper part in the steam wand (make sure it is completely inserted).
- Reassemble the external part of the Pannarello.
- (Fig.34) - Empty and clean the drip tray every day.
  - Use a soft, dampened cloth to clean the appliance.
  - (Fig.20) - Perform the following operations to clean the pressurized filter holder:
    - (Fig.9) - remove the filter and wash it thoroughly with hot water;
    - remove the adapter (if any) and wash it thoroughly with hot water;
    - wash the internal part of the pressurized filter holder.
  - Do not dry the machine and/or its parts using a microwave and/or standard oven.
  - (Fig.35-36) - Clean the seat for accessories with a damp cloth every week to remove any coffee or dust residues.

**i** **Note: do not wash the pressurized filter holder in the dishwasher.**

## 11 DESCALING

Limescale builds up with the use of the appliance; the machine needs descaling every 1-2 months and/or whenever a reduction in water flow is noticed. Use the Saeco descaling product only.

**i** **In case of conflict, priority must be given to what is indicated in the operation and maintenance manual over the instructions provided on separately sold accessories and materials.**

**i** **Use the Saeco descaling product (Fig. B). Its formula has been designed to ensure better machine performance and operation for its whole operating life. If correctly used, it also avoids alterations in the brewed product. Before starting a descaling cycle make sure that: THE WATER FILTER (if used) HAS BEEN REMOVED.**

**!** **Never drink the descaling solution or any products dispensed until the cycle has been carried out to the end. Never use vinegar as a descaling solution.**

- 1 (Fig.13-14) - Insert the filter holder into the brew unit (8) from the bottom and turn it from left to right until it locks into place.
- 2 (Fig.1B) - Remove and empty the water tank.

- 3 (Fig.2) - Pour **HALF** the content of the Saeco concentrated descaling solution into the water tank, then fill the tank with fresh drinking water up to the MAX level.
- 4 Turn on the machine by pressing the ON/OFF button (11). The indicator light (18) turns on.
 

(Fig.21) - Fill up (as described in chapter 7 of the manual) 2 cups of water (about 150 ml each) from the steam / hot water wand and turn off the machine by pressing the ON/OFF button (11); the light (18) turns off
- 5 Let the descaling solution take effect for approx. 15-20 minutes with the machine turned off.
- 6 Turn on the machine by pressing the ON/OFF button (11).
 

(Fig.21) - Fill up (as described in chapter 7 of the manual) 2 cups of water (about 150 ml each) from the steam / hot water wand. Then turn the machine off by pressing the ON/OFF button (11) and leave it off for 3 minutes.
- 7 Repeat the operations described in **step 6** until the water tank is completely empty.
- 8 (Fig.2) - Rinse the water tank with fresh drinking water and fill it completely.
- 9 Place a container under the filter holder.
- 10 Switch on the machine by pressing the ON/OFF button (11); turn the selection knob (17) to the "☕" position and, by means of the filter holder, dispense the whole content of the tank. Set the selection knob (17) to the "0" position to stop dispensing.
- 11 (Fig.2) - Fill the tank again with fresh water.
 

(Fig.21) - Place a large enough container under the steam wand (Pannarello). Open the water dispensing knob (3) by turning it counter-clockwise.

(Fig.22) - Turn the selection knob (17) to the "☕" position and dispense the whole content of the tank by means of the steam / hot water wand.
- 12 (Fig.23) - After dispensing water, set the selection knob (17) to the "0" position to stop dispensing.
 

(Fig.24) - Close the water dispensing knob (3) by turning it clockwise.
- 13 Repeat the operations from **step (8)** once again, for a total of 4 tanks.
- 14 (Fig.19) - Remove the filter holder from the unit by turning it from right to left and rinse it with fresh drinking water.

The descaling cycle is now complete.

(Fig.2) - Fill the tank again with fresh water. If necessary, prime the circuit as described in section 4.5.

**i** **The descaling solution is to be disposed of according to the manufacturer's instructions and/or the regulations in force in the country of use.**

---

## 12 DISPOSAL

---

- The packing materials can be recycled.
- Appliance: unplug the appliance and cut the power cord.
- Deliver the appliance and power cord to a service center or public waste disposal facility.

This product complies with eu directive 2002/96/EC.



The symbol  on the product or on its packaging indicates that this product may not be treated as household waste. Instead it shall be handed over to the applicable collection point for the recycling of electrical and electronic equipment. By ensuring this product is disposed of correctly, you will help prevent potential negative consequences for the environment and human health, which could otherwise be caused by inappropriate waste handling of this product. For more detailed information about recycling of this product, please contact your local city office, your household waste disposal service or the shop where you purchased the product.

## 13 TROUBLESHOOTING

Problem	Possible Causes	Solution
The machine does not switch on.	The machine is not connected to the electric network.	Connect the machine to the electric network.
The machine turns off while brewing coffee or dispensing hot water.	Energy saving mode is on.	Press the ON/OFF button (11) to turn on the machine and restart brewing.
The pump is very noisy.	No water in the tank.	Fill the water tank and prime the circuit again (section 4.5).
Coffee is not spilling out after turning the selection knob (17) to the "☕" position.	Filter holder is clogged.	Turn the selection knob (17) back to the "0" position. Turn the machine off and let it cool down (approx. 1 hour). Then remove and wash the filter holder thoroughly. If the problem persists, contact the service centre.
Coffee is too cold.	The "machine ready" light (20) was off while switching the selection knob (17) to the "☕" position.	Wait until the light (20) turns on.
	The filter holder is not inserted for preheating (chapter 5).	Preheat the filter holder.
	The cups are cold.	Preheat the cups with hot water.
The milk does not froth. It is not possible to prepare a cappuccino.	The milk is not suitable: powdered milk, low-fat milk.	Use whole milk.
	Dirty Pannarello.	Clean the Pannarello as described in chap.10.
	There is no more steam in the boiler.	Prime the circuit (section 4.5) and repeat the steps described in chapter 8.
Coffee is brewed too fast, crema does not form.	There is too little coffee in the filter holder.	Add coffee (chapter 5).
	The grind is too coarse.	Use a different blend (chapter 6).
	Coffee is old or not suitable.	Use a different blend (chapter 6).
	The pod is old or not suitable.	Change the pod.
	Missing component in the filter holder.	Make sure that all the components are present and properly installed.

<b>Problem</b>	<b>Possible Causes</b>	<b>Solution</b>
Coffee does not come out or drips only.	No water.	Fill the water tank and prime the circuit again (section 4.5).
	The grind is too fine.	Use a different blend (chapter 6).
	Coffee tamped in the filter holder.	Shake the ground coffee.
	There is too much coffee in the filter holder.	Reduce the quantity of coffee in the filter holder.
	Knob (3) is open.	Close the knob (3).
	The machine has limescale build-up.	Descalc the machine (chapter 10).
	The filter in the filter holder is clogged.	Clean the filter (chapter 9).
	Not suitable pod.	Change type of pod.
Coffee flows out of the edges.	The filter holder is not correctly inserted in the brew unit.	Insert the filter holder correctly (chapter 5).
	The upper rim of the filter holder is dirty.	Clean the rim of the filter holder.
	Pod inserted incorrectly.	Insert the pod correctly. Make sure it does not come out of the filter holder.
	There is too much coffee in the filter holder.	Reduce the quantity of coffee using the measuring scoop.

**Please contact an authorised service centre for any problems not covered in the above table or when the suggested solutions do not solve the problem.**

# WICHTIG

## Sicherheitshinweise

---

Das Gerät ist mit Sicherheitsvorrichtungen ausgestattet. Dennoch sollten Sie die beschriebenen Sicherheitshinweise in dieser Bedienungsanleitung aufmerksam lesen und umsetzen, um eventuelle Personen- und Sachschäden durch einen falschen Gebrauch des Geräts zu vermeiden.

Bewahren Sie diese Bedienungsanleitung für eine spätere Verwendung auf.

Der Begriff **ACHTUNG** und dieses Symbol weisen den Benutzer auf Gefahrensituationen hin, die zu schweren Verletzungen, auch verbunden mit Lebensgefahr, und/oder Schäden am Gerät führen können.

Der Begriff **HINWEIS** und dieses Symbol weisen den Benutzer auf Gefahrensituationen hin, die zu leichteren Verletzungen und/oder Schäden am Gerät führen können.

## Achtung

---

- Schließen Sie das Gerät an einer geeigneten Wandsteckdose an, deren Hauptspannung den technischen Daten des Geräts entspricht.
- Ein Herabhängen des Netzkabels vom Tisch oder der Arbeitsfläche oder die Auflage desselben auf heißen Flächen sollte vermieden werden.
- Das Gerät, die Steckdose oder das Netzkabel dürfen nicht in Wasser getaucht werden: Gefahr von Stromschlägen!
- Den Heißwasserstrahl nicht auf Körperteile richten: Verbrühungsgefahr!
- Heiße Oberflächen sollten nicht berührt werden. Die Griffe und Kurbeln benutzen. Die Brühgruppe kann auch nach der Ausschaltung für einen kurzen Zeitraum noch heiß sein.
- Den Stecker von der Steckdose abziehen:
  - wenn Störungen auftreten;
  - wenn das Gerät für einen längeren Zeitraum nicht benutzt wird;
  - bevor das Gerät gereinigt wird.Am Stecker, und nicht am Netzkabel ziehen. Den Stecker nicht mit nassen Händen berühren.



- Verwenden Sie das Gerät nicht, wenn der Netzstecker, das Netzkabel oder das Gerät selbst defekt oder beschädigt sind.
- Das Gerät oder das Netzkabel dürfen keinesfalls modifiziert werden. Alle Reparaturen müssen durch ein von Philips autorisiertes Kundendienstzentrum ausgeführt werden, um jede Gefahr zu vermeiden.
- Das Gerät darf nicht von Kindern unter 8 Jahren benutzt werden.
- Das Gerät darf von Kindern ab 8 Jahren benutzt werden, wenn diese zuvor in den korrekten Betrieb des Geräts eingewiesen wurden und sich der entsprechenden Gefahren bewusst sind oder durch einen Erwachsenen überwacht werden.
- Die Reinigung und die Wartung dürfen nicht durch Kinder unter 8 Jahren und ohne das Beisein eines Erwachsenen ausgeführt werden.
- Das Gerät und dessen Netzkabel sollten außerhalb der Reichweite von Kindern unter 8 Jahren aufgestellt werden.
- Dieses Gerät darf von Personen mit körperlichen, mentalen oder sensorischen Einschränkungen sowie mangelnder Erfahrung und/oder Wissen verwendet werden, sofern sie zuvor in den korrekten Betrieb des Geräts eingewiesen wurden und sich der entsprechenden Gefahren bewusst sind oder durch einen Erwachsenen überwacht werden.
- Achten Sie darauf, dass Kinder nicht mit dem Gerät spielen.

## **Hinweise**

---

- Dieses Gerät ist nur für den Gebrauch im privaten Haushalt bestimmt. Es ist z.B. nicht für die Verwendung in Personalküchen von Geschäften, Büros, landwirtschaftlichen Betrieben oder anderen Arbeitsbereichen vorgesehen.
- Stellen Sie das Gerät auf eine waagerechte, ebene und stabile Fläche.
- Das Gerät nicht auf heißen Flächen, in der Nähe von heißen Öfen, Heizgeräten oder ähnlichen Wärmequellen abstellen.
- Lassen Sie das Gerät abkühlen, bevor Teile aus dem Gerät herausgenommen oder eingesetzt werden.
- Keinesfalls heißes oder kochendes Wasser in den Tank füllen. Verwenden Sie ausschließlich kaltes Trinkwasser ohne Kohlensäure.
- Für die Reinigung sollten keine Scheuerpulver oder aggressive Reinigungsmittel verwendet werden. Für die Reinigung des Geräts ist ein weiches, leicht mit Wasser

- getränktes Tuch ausreichend.
- Das Gerät muss regelmäßig entkalkt werden. Diese Vorgänge nicht auszuführen, führt dazu, dass das Gerät nicht mehr störungsfrei funktioniert. Eine entsprechende Reparatur ist nicht durch die Garantie gedeckt!
  - Das Gerät darf keiner Temperatur unter 0 °C ausgesetzt werden. Das im Heizsystem verbliebene Restwasser kann gefrieren und das Gerät beschädigen.
  - Entleeren Sie den Wassertank, wenn das Gerät für einen längeren Zeitraum nicht verwendet wird. Das Wasser könnte verunreinigt werden. Bei jeder Verwendung des Geräts ist frisches Wasser zu benutzen.

## **Übereinstimmung mit den Normen**

Das Gerät entspricht Art. 13 der italienischen Gesetzesverordnung Nr. 151 vom 25. Juli 2005 "Umsetzung der Richtlinien 2005/95/EG, 2002/96/EG und 2003/108/EG, hinsichtlich der Verringerung des Einsatzes von Gefahrenstoffen in elektrischen und elektronischen Geräten sowie zur Abfallentsorgung".

Dieses Gerät entspricht den Vorgaben der Europäischen Richtlinie 2002/96/EG.

Dieses Philips-Gerät entspricht allen Standards und anwendbaren Vorschriften zum Einfluss elektromagnetischer Felder.

## 1 ALLGEMEINES

Die Kaffeemaschine eignet sich für die Zubereitung von 1 oder 2 Tassen Espresso und ist mit einer drehbaren Düse für die Dampf- und die Heißwasserausgabe ausgestattet. Die Bedienelemente auf der Vorderseite des Geräts sind mit einfach verständlichen Symbolen gekennzeichnet. Die Maschine wurde für den Einsatz im Haushalt entwickelt und eignet sich daher nicht für den Dauerbetrieb im gewerblichen Einsatz.



**Achtung. In folgenden Fällen wird für eventuelle Schäden keine Haftung übernommen:**

- **Falsche und nicht den vorgesehenen Verwendungszwecken entsprechende Verwendung;**
- **Reparaturen, die nicht in autorisierten Kundendienststellen durchgeführt wurden;**
- **Veränderungen am Netzkabel;**
- **Veränderungen an beliebigen Bestandteilen der Maschine;**
- **Verwendung von anderen als originalen Ersatz- und Zubehörteilen;**
- **Fehlende Entkalkung und Lagerung in Räumen bei Temperaturen unter 0°C.**

In diesen Fällen erlischt die Garantie.

### 1.1 Hinweise zur einfacheren Lektüre



Das Warndreieck weist auf alle wichtigen Hinweise für die Sicherheit des Benutzers hin. Diese Hinweise sind strikt zu beachten, um schwere Verletzungen zu vermeiden!

Der Bezug auf Abbildungen, Teile des Geräts oder Bedienelemente usw. erfolgt über Zahlen oder Buchstaben. In diesem Falle wird auf die Abbildung verwiesen.



Mit diesem Symbol werden Informationen gekennzeichnet, auf die besonders geachtet werden muss, um den Betrieb der Maschine zu optimieren.

Die dem Text entsprechenden Abbildungen befinden sich auf den ersten Seiten des Handbuchs. Diese Seiten sind beim Lesen der vorliegenden Bedienungsanleitung zu berücksichtigen.

### 1.2 Gebrauch dieser Bedienungsanleitung

Bewahren Sie diese Bedienungsanleitung an einem sicheren Ort auf und legen Sie sie der Kaffeemaschine immer bei, wenn diese von anderen Personen benutzt wird.

Für weitere Informationen oder bei Problemen wenden Sie sich bitte an die autorisierten Kundendienststellen.

## 2 TECHNISCHE DATEN

Der Hersteller behält sich das Recht vor, technische Änderungen am Produkt vorzunehmen.

Nennspannung - Nennleistung - Versorgung	Siehe Typenschild auf dem Gerät
Gehäusematerial	Kunststoff/Stahl
Abmessungen (L x H x T) (mm)	210 x 300 x 280
Gewicht	3,9 kg
Bedienfeld	Auf der Vorderseite
Filterhalter	Druckverdichtet
Pannarello (nur auf den Modellen Focus, Class und Stainless Steel)	Spezialzubehör für Cappuccino
Wassertank	1,25 Liter - herausnehmbar
Pumpendruck	15 bar
Sicherheitsvorrichtungen	Thermosicherung

### 3 Legende der Maschinenbestandteile (S. 2)

- 1 Bedientafel
- 2 Deckel des Wassertanks
- 3 Drehknopf Heißwasser / Dampf
- 4 Aufnahme für das Zubehör
- 5 Wassertank
- 6 Halterung Tassenabstellfläche
- 7 Wasserauffangschale + Gitter (soweit vorgesehen)
- 8 Kaffeegrühgruppe
- 9 (\*) Dampfdüse (Pannarello)
- 10 Netzkabel
- 11 Taste ON/OFF
- 12 Druckfilterhalter
- 13 Messlöffel für gemahlene Kaffeebohnen
- 14 (\*) Filter für gemahlene Kaffeebohnen  
(ein Filter für die Ausgabe von 1 oder 2 Tassen Kaffee)
- 15 (\*) Filteradapter für Kaffeepads
- 16 (\*) Filter für Kaffeepads
- 17 Anwahlknopf
- 18 LED "Maschine ein"
- 19 LED "Dampf bereit"
- 20 LED Kaffee / Wasser - "Maschine bereit"

(\*) Nur auf den Modellen Focus, Class und Stainless Steel

## 4 AUFSTELLUNG

Für Ihre eigene Sicherheit und die der anderen müssen die "Sicherheitsvorschriften" im Kap. 3 strikt eingehalten werden.

### 4.1 Verpackung

Die Original-Verpackung wurde für den Schutz der Maschine während des Versandes entwickelt und hergestellt. Es wird empfohlen, diese Verpackung für eventuelle zukünftige Transporte aufzubewahren.

### 4.2 Installationshinweise

Bevor die Maschine installiert wird, müssen die folgenden Sicherheitsvorschriften beachtet werden:

- die Maschine an einem sicheren Ort aufstellen;
- sicherstellen, dass Kinder nicht mit der Maschine spielen können;
- die Maschine nicht auf heißen Flächen oder in der Nähe von offenem Feuer aufstellen.

Nun kann die Kaffeemaschine an das Stromnetz angeschlossen werden.

**i** **Hinweis:** Es wird empfohlen, die Bestandteile vor deren Benutzung und/oder nach einer längeren Nichtbenutzung zu reinigen.

### 4.3 Anschluss der Maschine

**!** **Elektrischer Strom kann gefährlich sein! Aus diesem Grunde müssen die Sicherheitsvorschriften stets strikt beachtet werden. Defekte Kabel dürfen keinesfalls benutzt werden! Beschädigte oder defekte Kabel und Stecker müssen umgehend von einer autorisierten Kundendienststelle ersetzt werden.**

Die Spannung des Geräts wurde werkseitig eingestellt. Überprüfen, ob die Netzspannung den auf dem Typenschild auf der Unterseite der Maschine aufgeführten Angaben entspricht.

- Den Stecker in eine Wandsteckdose mit geeigneter Spannung einstecken.

### 4.4 Wassertank

- (Abb. 1A) - Den Deckel des Wassertanks (2) abnehmen, indem er angehoben wird.
- (Abb. 1B) - Den Wassertank (5) herausnehmen.
- (Abb. 2) - Den Tank ausspülen und mit frischem Trinkwasser füllen. Der Füllstand (MAX), der auf dem Tank markiert ist, sollte nicht überschritten werden.

**!** **In den Tank stets ausschließlich frisches Trinkwasser ohne Kohlensäure einfüllen. Heißes Wasser oder andere Flüssigkeiten können den Tank beschädigen. Die Maschine niemals ohne Wasser betreiben: sicherstellen, dass im Tank eine ausreichende Menge Wasser vorhanden ist.**

- (Abb. 3A) - Den Tank einsetzen und sicherstellen, dass dieser korrekt in seine Aufnahme positioniert wird. Dann den Deckel (2) wieder aufsetzen.

**!** **Sicherstellen, dass der Tank korrekt in die Maschine eingesetzt ist, indem er sorgfältig bis zum Anschlag gedrückt wird, um Wasseraustritte aus der Unterseite zu vermeiden (DER IN ABB. 3B ANGEGEBENE BEZUGSPUNKT MUSS VOLLSTÄNDIG SICHTBAR SEIN).**

### 4.5 Entlüftung des Systems

Zu Beginn, nach der Dampfausgabe oder wenn kein Wasser mehr im Tank vorhanden ist, muss das System der Maschine entlüftet werden.

- Die Taste ON/OFF (11) drücken. Die LED (18) leuchtet auf und zeigt an, dass die Maschine eingeschaltet ist.
- (Abb. 4) - Einen Behälter unter die Dampfdüse (Pannarello) stellen.
- Den Drehknopf (3) "Heißwasser/Dampf" öffnen, indem er im Gegenuhrzeigersinn gedreht wird.
- (Abb. 5) - Den Anwahlkopf (17) in die Position "☕" stellen.
- Abwarten, bis aus der Dampfdüse (Pannarello) ein regelmäßiger Wasserstrahl austritt.
- (Abb. 5) - Den Anwahlkopf (17) in die Position "0" stellen.
- Den Drehknopf (3) "Heißwasser/Dampf" schließen, indem er im Uhrzeigersinn gedreht wird. Den Behälter entfernen.

### 4.6 Erste Inbetriebnahme oder Benutzung nach längerer Nichtbenutzung

Dieser einfache Vorgang gewährleistet eine optimale Ausgabe und muss ausgeführt werden:

- bei der ersten Inbetriebnahme;
- nach einem längeren Zeitraum der Nichtbenutzung der Maschine (länger als 2 Wochen).

**i** **Das ausgegebene Wasser muss über einen entsprechenden Abfluss entsorgt werden, und darf nicht für Lebensmittelzwecke verwendet werden. Sollte der Behälter während des Zyklus gefüllt werden, muss die Ausgabe gestoppt und der Behälter geleert werden, bevor der Vorgang fortgesetzt wird.**

- **(Abb. 2)** - Den Tank ausspülen und mit frischem Trinkwasser füllen.
- **(Abb. 4)** - Einen Behälter unter die Dampfdüse (Pannarello) stellen. Den Drehknopf (3) im Gegenuhrzeigersinn drehen.
- **(Abb. 5)** - Den Anwahlknopf (17) in die Position "☕" stellen.
- Den gesamten Inhalt des Wassertanks über die Heißwasser-/Dampfdüse (Pannarello) abfließen lassen. Um die Ausgabe zu beenden, den Anwahlknopf (17) in die Position "0" stellen und den Regler (3) schließen, indem er im Uhrzeigersinn gedreht wird.
- **(Abb. 2)** - Den Wassertank mit frischem Trinkwasser füllen.
- **(Abb. 13-14)** - Den Filterhalter von unten in die Brühgruppe (8) einsetzen und von links nach rechts drehen, bis er einrastet.
- **(Abb. 15)** - Einen geeigneten Behälter unter den Filterhalter stellen.
- **(Abb. 16)** - Den Anwahlknopf (17) in die Position "☕" drehen und das gesamte im Tank verbliebene Wasser ablassen.
- **(Abb. 17)** - Bevor das Wasser vollständig verbraucht ist, die Ausgabe beenden, indem der Anwahlknopf (17) auf Position "0" gestellt wird.
- Den Tank erneut füllen und warten, bis die LED "Maschine bereit" (20) aufleuchtet.
- **(Abb. 19)** - Den Filterhalter durch Drehung von rechts nach links aus der Brühgruppe herausnehmen und mit frischem Trinkwasser ausspülen.

Die Maschine ist nun bereit. Für die Betriebseinzelheiten für die Ausgabe von Kaffee und Dampf wird auf die entsprechenden Kapitel verwiesen.

## 5 KAFFEEAUSGABE



**Achtung! Die Herausnahme des Druckfilterhalters durch Drehung im Uhrzeigersinn von Hand während der Ausgabe des Kaffees ist verboten. Verbrennungsgefahr.**

- Während dieses Vorgangs kann sich die LED (20) "Maschine bereit" ein- und ausschalten. Dieser Betrieb ist völlig normal und nicht als Störung zu betrachten.
- Vor dem Gebrauch sicherstellen, dass der Drehknopf (3) Heißwasser/Dampf geschlossen ist und der Wassertank der Maschine eine ausreichende Menge Wasser enthält.
- Die Taste ON/OFF (11) drücken. Die LED (18) leuchtet auf und zeigt an, dass die Maschine eingeschaltet ist.
- Warten, bis die LED (20) "Maschine bereit" aufleuchtet. Nun ist die Maschine für die Kaffeeausgabe bereit.



**Das Zubehör für die Kaffeeausgabe befindet sich in einer entsprechenden Aufnahme, die diese Vorgänge einfach und schnell macht.**

**Für die Entnahme des Messlöffels für gemahlene Kaffee und/oder die erforderlichen Filter muss lediglich der Deckel (2) angehoben werden (Abb. 35 und Abb. 36).**



**Wird, nachdem der Anwahlknopf (17) in die Position "☕" gestellt wurde, KEIN Kaffee ausgegeben, so ist der Anwahlknopf (17) in die Position "0" zu stellen und auf die Tabelle "Problemlösung" Bezug zu nehmen, bevor der Filterhalter entfernt wird.**

### 5.1 Betrieb mit gemahlenem Kaffee

- **(Abb. 7)** - Den Filter (14) in den Druckfilterhalter (12) einsetzen. Bei der ersten Benutzung ist der Filter bereits eingesetzt.
- **(Abb. 13)** - Den Filterhalter von unten in die Brühgruppe (8) einsetzen.
- **(Abb. 14)** - Den Filterhalter von links nach rechts drehen, bis er blockiert. Den Griff des Druckfilterhalters loslassen. Ein automatisches System versetzt den Griff nun wieder leicht nach links. Diese Bewegung gewährleistet die korrekte Funktion des Druckfilterhalters.
- **(Abb. 16)** - Den Druckfilterhalter vorwärmen, indem der Anwahlknopf (17) auf Position "☕" gestellt wird. Das Wasser beginnt, aus dem Druckfilterhalter auszuströmen (dieser Vorgang ist lediglich für den ersten Kaffee erforderlich).
- **(Abb. 17)** - Nachdem 50 ml Wasser durchgelaufen sind, wird der Anwahlknopf (17) auf Position "0" gestellt, um die Ausgabe zu stoppen.
- **(Abb. 19)** - Den Filterhalter durch Drehung von rechts nach links aus der Maschine herausnehmen und das Restwasser ausschütten. Mit dem speziellen Filter (14), mit dem die Maschine ausgestattet ist, muss der Filter für die Zubereitung von einer oder zwei Tassen Kaffee nicht gewechselt werden.
- **(Abb. 35)** - Den Messlöffel aus der Maschine entnehmen.
- **(Abb. 8)** - 1 oder 1,5 Messlöffel für einen einzelnen Kaffee oder 2 gestrichene Messlöffel für einen doppelten Kaffee in den Filter geben. Den Kaffeesatz vom Rand des Filterhalters entfernen.
- **(Abb. 13)** - Den Filterhalter (12) von unten in die Brühgruppe (8) einsetzen.
- **(Abb. 14)** - Den Filterhalter von links nach rechts drehen, bis er einrastet.
- **(Abb. 15)** - 1 oder 2 vorgewärmte Tassen entnehmen und unter den Druckfilterhalter stellen. Überprüfen, ob diese korrekt unter den Kaffeeausgabeöffnungen stehen.

- **(Abb. 14)** - Den Anwahlknopf (17) in die Position "☕" stellen.
- **(Abb. 17)** - Nachdem die gewünschte Kaffeemenge erreicht ist, wird der Anwahlknopf (17) auf Position "0" gestellt, um die Ausgabe des Kaffees zu stoppen. Zum Abschluss der Ausgabe einige Sekunden abwarten, dann die Tassen mit dem Kaffee entnehmen **(Abb. 18)**.
- **(Abb. 19)** - Zum Abschluss der Ausgabe einige Sekunden abwarten, dann den Druckfilterhalter herausnehmen und den Kaffeesatz entfernen.

**i Hinweis: Im Filterhalter verbleibt eine geringe Menge Wasser. Dies ist normal und auf die Eigenschaften des Filterhalters zurückzuführen.**

**i Wichtiger Hinweis: Der Filter (14) muss stets sauber gehalten werden, um ein optimales Ergebnis zu gewährleisten. Täglich nach Gebrauch reinigen.**

## 5.2 Betrieb mit Kaffeepads

**i Wichtiger Hinweis: Diese Funktion ist nur auf den Modellen Focus, Class und Stainless Steel vorhanden.**

- **(Abb. 9)** - Unter Verwendung eines Kaffeelöffels den Filter für gemahlene Kaffee (14) aus dem Druckfilterhalter (12) herausnehmen.
- **(Abb. 10)** - Den Adapter für Kaffeepads (15) mit der gewölbten Seite nach unten in den Druckfilterhalter (12) einsetzen.
- **(Abb. 11)** - Danach den Filter für Kaffeepads (16) in den Druckfilterhalter (12) einsetzen.
- **(Abb. 13)** - Den Druckfilterhalter von unten in die Brühgruppe (8) einsetzen.
- **(Abb. 14)** - Den Filterhalter von links nach rechts drehen, bis er einrastet. Den Griff des Druckfilterhalters loslassen. Ein automatisches System versetzt den Griff nun wieder leicht nach links.  
Diese Bewegung gewährleistet die korrekte Funktion des Druckfilterhalters.
- **(Abb. 16)** - Den Druckfilterhalter vorwärmen, indem der Anwahlknopf (17) auf Position "☕" gestellt wird. Das Wasser beginnt, aus dem Druckfilterhalter auszuströmen (dieser Vorgang ist lediglich für den ersten Kaffee erforderlich).
- **(Abb. 17)** - Nachdem 50 ml Wasser durchgelaufen sind, wird der Anwahlknopf (17) auf Position "0" gestellt, um die Ausgabe zu stoppen.
- **(Abb. 19)** - Den Druckfilterhalter durch Drehung von rechts nach links aus der Maschine herausnehmen und das Restwasser ausschütten.

- **(Abb. 12)** - Den Kaffeepad in den Filterhalter einlegen. Sicherstellen, dass das Papier des Kaffeepads nicht über den Filterhalter übersteht.
- **(Abb. 13)** - Den Druckfilterhalter von unten in die Brühgruppe (8) einsetzen.
- **(Abb. 14)** - Den Filterhalter von links nach rechts drehen, bis er einrastet.
- **1** vorgewärmte Tasse entnehmen und unter den Filterhalter stellen. Überprüfen, ob diese korrekt unter den Kaffeerausgabeöffnungen steht.
- **(Abb. 16)** - Den Anwahlknopf (17) in die Position "☕" stellen.
- **(Abb. 17)** - Nachdem die gewünschte Kaffeemenge erreicht ist, wird der Anwahlknopf (17) auf Position "0" gestellt, um die Ausgabe des Kaffees zu stoppen. Die Tasse mit dem Kaffee entnehmen.
- **(Abb. 19)** - Zum Abschluss der Ausgabe einige Sekunden abwarten, dann den Filterhalter herausnehmen und den verbrauchten Pad entfernen.

**i Wichtiger Hinweis: Der Filter (16) und der Adapter (15) müssen stets sauber gehalten werden, um ein optimales Ergebnis zu gewährleisten. Täglich nach Gebrauch reinigen.**

## 6 AUSWAHL DER KAFFEESORTE - EMPFEHLUNGEN

Im Allgemeinen können alle handelsüblichen Kaffeesorten verwendet werden. Dennoch handelt es sich bei Kaffee um ein Naturprodukt und sein Geschmack ist je nach Ursprungsland und Mischung unterschiedlich. Aus diesem Grunde sollten verschiedene Sorten probiert werden, um die Mischung zu ermitteln, die den persönlichen Vorlieben am besten gerecht wird. Für optimale Ergebnisse empfehlen wir, nur ausdrücklich für die Zubereitung in Espressomaschinen zusammengestellte Mischungen zu verwenden. Der Kaffee sollte stets gleichmäßig aus dem Druckfilterhalter austreten und dabei keine Tropfen bilden.

Die Geschwindigkeit des Austritts des Kaffees kann geändert werden, indem der Umfang der Kaffeeportion im Filter leicht variiert und/oder ein Kaffee mit einem anderen Mahlgrad verwendet wird.

Um ein optimales Ergebnis in der Tasse zu gewährleisten und um die Reinigung und die Zubereitung zu erleichtern, empfiehlt Saeco die Verwendung von Einzelportionen-Kaffeepads mit dem Markenzeichen ESE.



**i** Hinweis: Das Pads-Kit ESE ist nur auf den Modellen Focus, Class und Stainless Steel vorhanden.

**!** **BEVOR DAMPF ODER HEISSES WASSER AUSGEGEBEN WIRD, MUSS ÜBERPRÜFT WERDEN, OB DIE DAMPFDÜSE (PANNARELLO) AUF DIE WASSERAUFFANGSCHALE GERICHTET IST.**

## 7 HEISSWASSER

**!** **Verbrennungsgefahr! Zu Beginn der Ausgabe können Spritzer mit heißem Wasser auftreten. Die Ausgabedüse kann hohe Temperaturen erreichen: nicht direkt mit den Händen berühren.**

- Während dieses Vorgangs kann sich die LED (20) "Maschine bereit" ein- und ausschalten. Dieser Betrieb ist völlig normal und nicht als Störung zu betrachten.
- Vor dem Gebrauch sicherstellen, dass der Drehknopf (3) Heißwasser/Dampf geschlossen ist und der Wassertank der Maschine eine ausreichende Menge Wasser enthält.
- Die Taste ON/OFF (11) drücken. Die rote LED (18) leuchtet auf und zeigt an, dass die Maschine eingeschaltet ist.
- Warten, bis die LED (20) "Maschine bereit" leuchtet; die Maschine ist nun bereit.
- **(Abb. 21)** - Einen Behälter oder ein Teeglas unter die Dampfdüse (Pannarello) stellen.
- **(Abb. 21)** - Den Drehknopf (3) öffnen, indem er im Gegenzeigersinn gedreht wird.
- **(Abb. 22)** - Den Anwahlnopf (17) in die Position "☕" stellen.
- **(Abb. 23)** - Nach der Entnahme der gewünschten Menge heißen Wassers den Anwahlnopf (17) in Position "☕" stellen.
- **(Abb. 24)** - Den Drehknopf (3) schließen, indem er im Uhrzeigersinn gedreht wird.
- Den Behälter mit dem heißen Wasser entnehmen.

## 8 DAMPF / CAPPUCCINO

**!** **Verbrennungsgefahr! Zu Beginn der Ausgabe können Spritzer mit heißem Wasser auftreten. Die Ausgabedüse kann hohe Temperaturen erreichen: nicht direkt mit den Händen berühren.**

**!** **Achtung! Keinen Kaffee ausgeben, wenn die Dampffunktion angewählt ist, da die Temperatur dann zu hoch ist und die Gefahr von Verbrennungen besteht.**

**!** **Achtung! Das Herausnehmen des Filterhalters (wenn dieser eingesetzt ist) durch Drehung im**

**Uhrzeigersinn von Hand während der Ausgabe des Kaffees ist verboten. Verbrennungsgefahr! Der Filterhalter darf erst herausgenommen werden, wenn der Anwahlnopf (17) wieder in die Position "☕" gestellt und die Maschine gemäß der in Abschn. 4.5. beschriebenen Vorgehensweise abgekühlt wurde.**

- Während dieses Vorgangs kann sich die LED (20) "Maschine bereit" ein- und ausschalten. Dieser Betrieb ist völlig normal und nicht als Störung zu betrachten.
- Vor dem Gebrauch sicherstellen, dass der Drehknopf (3) Heißwasser/Dampf geschlossen ist und der Wassertank der Maschine eine ausreichende Menge Wasser enthält.
- Die Taste ON/OFF (11) drücken. Die LED (18) leuchtet auf und zeigt an, dass die Maschine eingeschaltet ist.
- Warten, bis die LED (20) "Maschine bereit" aufleuchtet.
- **(Abb. 25)** - Den Anwahlnopf (17) in die Position "☕" stellen. Die LED (20) schaltet sich aus.
- Warten, bis die LED (19) aufleuchtet; nun ist die Maschine für die Dampfausgabe bereit.
- **(Abb. 26)** - Einen Behälter unter die Dampfdüse stellen.
- **(Abb. 26)** - Den Drehknopf (3) kurz öffnen, um das Restwasser aus der Dampfdüse (Pannarello) ausfließen zu lassen; nach kurzer Zeit strömt nur mehr Dampf aus.
- **(Abb. 27)** - Den Drehknopf (3) schließen und den Behälter entfernen.
- Den Behälter, der für die Cappuccinobereitung benutzt werden soll, zu 1/3 mit kalter Milch füllen.

**i** **Für ein gutes Ergebnis kalte Milch verwenden**

- **(Abb. 28)** - Die Dampfdüse in die Milch tauchen und den Drehknopf (3) öffnen, indem er im Gegenzeigersinn gedreht wird. Den Behälter mit der Milch langsam von unten nach oben drehen, um ein gleichmäßiges Aufheizen zu gewährleisten.

**i** **Es wird empfohlen, die Ausgabe auf maximal 60 Sekunden zu beschränken.**

- Abschließend den Drehknopf (3) schließen, indem er im Uhrzeigersinn gedreht wird. Die Tasse mit der aufgeschäumten Milch entnehmen.
- **(Abb. 30)** - Den Anwahlnopf (17) in die Position "☕" stellen. Leuchten beide LED "☕" und "☝" auf, ist die Temperatur der Maschine zu hoch für die Ausgabe von Kaffee.
- Die Vorgehensweise für die Entlüftung des Systems, die im Abschn. 4.5 beschrieben wird, ausführen, um die Maschine betriebsbereit zu machen.

**i** **Hinweis: Die Maschine ist betriebsbereit, wenn die LED ☕ "Maschine bereit" dauerhaft aufleuchtet.**

**i** **Hinweis:** Wenn es nicht gelingt, den Cappuccino wie beschrieben zuzubereiten, muss das System wie im Abschn. 4.5. beschrieben gefüllt und der Vorgang wiederholt werden.

**i** **Auf dieselbe Weise können auch andere Getränke erhitzt werden.**

- Nach diesem Vorgang die Dampfdüse mit einem feuchten Tuch reinigen.

## 9 ENERGIESPARMODUS

Das Gerät verfügt über eine automatische Ausschaltfunktion für den Energiesparmodus.

Um die Maschine erneut einzuschalten, muss lediglich die Taste ON/OFF (11) gedrückt werden. Die LED (18) "Maschine ein" leuchtet auf.

Warten, bis die LED (20) "Maschine bereit" aufleuchtet.

## 10 REINIGUNG

Die Wartung und die Reinigung dürfen nur dann durchgeführt werden, wenn die Maschine vom Stromnetz abgenommen wurde und abgekühlt ist.

- Die Maschine darf nicht in Wasser getaucht werden. Teile der Maschine dürfen nicht in der Spülmaschine gereinigt werden.
- Für die Reinigung sollten kein Äthylalkohol, Lösungsmittel und/oder chemisch aggressive Produkte verwendet werden.
- Es wird empfohlen, den Wassertank täglich zu reinigen und mit frischem Trinkwasser zu füllen.
- **(Abb. 31-33)** - Den äußeren Bereich des Pannarello täglich nach dem Erhitzen von Milch abnehmen und mit frischem Trinkwasser waschen.
- **(Abb. 31-32-33)** - Die Dampfdüse muss wöchentlich gereinigt werden. Dazu wie folgt vorgehen:
  - Den äußeren Teil des Pannarello (für die regelmäßige Reinigung) entfernen;
  - Den oberen Teil des Pannarello von der Dampfdüse abziehen;
  - Den oberen Bereich des Pannarello mit frischem Trinkwasser reinigen;
  - Die Dampfdüse mit einem feuchten Tuch reinigen und eventuelle Milchrückstände entfernen;
  - Den oberen Teil der Dampfdüse wieder anbringen (sicherstellen, dass diese vollständig eingesetzt ist); Den äußeren Teil des Pannarello wieder montieren.
- **(Abb. 34)** - Die Abtropfschale täglich entleeren und reini-

gen.

- Für die Reinigung des Geräts ein weiches, leicht mit Wasser befeuchtetes Tuch verwenden.
- **(Abb. 20)** - Für die Reinigung des Druckfilterhalters ist wie folgt vorzugehen:
  - **(Abb. 9)** - Den Filter herausnehmen und sorgfältig mit warmem Wasser reinigen.
  - Den Adapter (sofern vorhanden) herausnehmen und sorgfältig mit warmem Wasser reinigen.
  - Den Innenbereich des Druckfilterhalters reinigen.
- Die Vorrichtung und/oder deren Bestandteile nicht unter Verwendung einer Mikrowelle oder eines herkömmlichen Backofens trocknen.
- **(Abb. 35-36)** - Die Aufnahme für das Zubehör sollte wöchentlich mit einem feuchten Lappen gereinigt werden, um eventuelle Kaffeerückstände oder Staub zu entfernen.

**i** **Hinweis:** Den Druckfilterhalter nicht in der Spülmaschine reinigen.

## 11 ENTKALKEN

Beim Gebrauch der Maschine bildet sich Kalk. Das Entkalkenist nach jeweils 1-2 Betriebsmonaten der Maschine und/oder dann erforderlich, wenn eine Reduzierung der Wasserdurchlaufmenge festgestellt wird. Es sollte ausschließlich ein Saeco-Entkalker verwendet werden.

**i** **Die Angaben in der Bedienungs- und Wartungsanleitung haben gegenüber den Angaben auf separat verkauftem Zubehör und/oder Verbrauchsmaterial Vorrang, soweit sich daraus Konflikte ergeben.**

**i** **Den Saeco-Entkalker verwenden (Abb. B).** Dieser wurde eigens dafür entwickelt, um die Leistungen und den Betrieb der Maschine für deren gesamtes Betriebsleben optimal zu erhalten, und, soweit er korrekt verwendet wird, Beeinträchtigungen des ausgegebenen Produktes zu vermeiden. Bevor der Entkalkungszyklus gestartet wird, ist folgendes sicherzustellen: **DER WASSERFILTER (wenn verwendet) WURDE ENTFERNT.**

**!** **Die Entkalkerlösung und die bis zum Abschluss des Zyklus ausgegebenen Produkte dürfen keinesfalls getrunken werden. Keinesfalls darf Essig als Entkalker verwendet werden.**

- 1 **(Abb. 13-14)** - Den Filterhalter von unten in die Brühgruppe (8) einsetzen und von links nach rechts drehen, bis er einrastet.
- 2 **(Abb.1B)** - Den Wassertank abnehmen und leeren.
- 3 **(Abb.2)** - Die **HÄLFTE** des Inhalts der Flasche mit konzen-



triertem Saeco-Entkalker in den Wassertank des Geräts einfüllen und den Tank mit frischem Trinkwasser bis zum Füllstand MAX auffüllen.

- 4 Die Maschine einschalten, indem die Taste ON/OFF (11) gedrückt wird. Die LED (18) leuchtet auf.  
(Abb. 21) - Über die Heißwasser-/Dampfdüse 2 Tassen mit jeweils ca. 150 ml Wasser entnehmen (wie im Kapitel 7 des Handbuchs beschrieben). Dann die Maschine über die Taste ON/OFF (11) ausschalten. Die LED (18) wird ausgeschaltet.
- 5 Den Entkalker für ca. 15-20 Minuten bei ausgeschalteter Maschine einwirken lassen.
- 6 Die Maschine durch Druck der Taste ON/OFF (11) einschalten.  
(Abb. 21) - Über die Heißwasser-/Dampfdüse 2 Tassen mit jeweils ca. 150 ml Wasser entnehmen (wie im Kapitel 7 des Handbuchs beschrieben). Nachfolgend die Maschine über die Taste ON/OFF (11) ausschalten und für einen Zeitraum von 3 Minuten ausgeschaltet lassen.
- 7 Die unter **Punkt 6** beschriebenen Vorgänge bis zur vollständigen Leerung des Wassertanks wiederholen.
- 8 (Abb. 2) - Den Tank mit frischem Trinkwasser ausspülen und vollständig auffüllen.
- 9 Einen Behälter unter den Filterhalter stellen.
- 10 Die Maschine einschalten, indem die Taste ON/OFF (11) gedrückt wird. Den Anwahlknopf (17) in die Position "☕" drehen und über den Filterhalter den gesamten Inhalt des Tanks entnehmen. Um die Ausgabe zu beenden, den Anwahlknopf (17) auf Position "0" stellen.
- 11 (Abb. 2) - Den Tank erneut mit frischem Wasser füllen.  
(Abb. 21) - Einen Behälter mit ausreichendem Fassungsvermögen unter die Dampfdüse (Pannarello) stellen. Den Regler für die Wasserausgabe (3) öffnen, indem er im Gegenurzeigersinn gedreht wird.  
(Abb. 22) - Den Anwahlknopf (17) in die Position "☕" drehen und den gesamten Inhalt des Wassertanks über die Heißwasser-/Dampfdüse abfließen lassen.
- 12 (Abb. 23) - Nach Beendigung der Wasserentnahme wird der Anwahlknopf (17) in die Position "0" gestellt, um die Ausgabe zu beenden.  
(Abb. 24) - Den Regler für die Wasserausgabe (3) schließen, indem er im Uhrzeigersinn gedreht wird.
- 13 Die Vorgänge ab **Punkt (8)** für insgesamt 4 Tankfüllungen wiederholen.
- 14 (Abb. 19) - Den Filterhalter durch Drehung von rechts nach links aus der Brühgruppe herausnehmen und mit frischem Trinkwasser ausspülen.

Der Entkalkungszyklus ist nun abgeschlossen.

(Abb. 2) - Den Tank erneut mit frischem Wasser füllen. Soweit erforderlich, das System entlüften, wie im Abschn. 4.5 beschrieben.

**i** Die Entsorgung der Entkalkerlösung muss gemäß den Vorgaben des Herstellers und/oder den im Benutzerland geltenden Vorschriften erfolgen.

## 12 ENTSORGUNG

Dieses Produkt entspricht der EU-Richtlinie 2002/96/EG



Das Symbol  auf dem Produkt oder seiner Verpackung weist darauf hin, dass das Produkt nicht als normaler Haushaltsabfall zu behandeln ist, sondern an einem Sammelpunkt für das Recycling von elektrischen und elektronischen Geräten abgegeben werden muss.

Durch Ihren Beitrag zum korrekten Entsorgen dieses Produkts schützen Sie die Umwelt und die Gesundheit Ihrer Mitmenschen.

Umwelt und Gesundheit werden durch falsches Entsorgen gefährdet.

Weitere Informationen über das Recycling dieses Produkts erhalten Sie von Ihrer Gemeinde, der Müllabfuhr oder dem Geschäft, in dem Sie das Produkt gekauft haben.

## 13 PROBLEMLÖSUNG

Störung	Mögliche Ursachen	Abhilfe
Die Maschine schaltet sich nicht ein.	Die Maschine ist nicht an das Stromnetz angeschlossen.	Die Maschine an das Stromnetz anschließen.
Das Gerät schaltet sich während der Ausgabe von Kaffee oder heißem Wasser aus.	Der Energiesparmodus wurde aktiviert.	Die Taste ON/OFF (11) drücken, um das Gerät einzuschalten und die Ausgabe erneut starten.
Die Pumpe ist sehr laut.	Wasser im Tank fehlt	Den Wassertank auffüllen und das System entlüften (Abschn. 4.5)
Nachdem der Anwahlknopf (17) auf Position "☕" gestellt wurde, wird kein Kaffee ausgegeben.	Der Filterhalter ist verstopft.	Den Anwahlknopf (17) wieder in die Position "0" stellen. Die Maschine ausschalten und abwarten, bis sie abkühlt (ca. 1 Stunde). Anschließend den Filterhalter abnehmen und sorgfältig reinigen. Sollte das Problem erneut auftreten, die Kundendienststelle kontaktieren.
Der Kaffee ist zu kalt.	Die LED (20) "Maschine bereit" war ausgeschaltet, als der Anwahlknopf (17) in die Position "☕" gestellt wurde.	Warten, bis die LED (20) aufleuchtet.
	Filterhalter zum Vorheizen nicht eingesetzt (Kap. 5).	Den Filterhalter vorwärmen.
	Tassen kalt.	Wärmen Sie die Tassen mit heißem Wasser vor.
Es bildet sich kein Schaum auf der Milch. Die Zubereitung des Cappuccinos gelingt nicht.	Nicht geeignete Milch: Milchpulver, fettarme Milch.	Vollmilch verwenden.
	Pannarello verschmutzt.	Reinigen Sie den Pannarello wie im Kap. 10 beschrieben.
	Es ist kein Dampf mehr im Durchlauferhitzer.	Das System entlüften (Abschn. 4.5) und die im Kap. 8 beschriebenen Schritte wiederholen.
Der Kaffee sprudelt zu schnell heraus, es bildet sich keine Crema.	Zu wenig Kaffee im Filterhalter.	Füllen Sie mehr Kaffee ein (Kap. 5).
	Der Mahlgrad ist zu grob.	Eine andere Kaffeemischung verwenden (Kap. 6).
	Der Kaffee ist alt oder nicht geeignet.	Verwenden Sie eine andere Kaffeemischung (Kap. 6).
	Alter oder ungeeigneter Kaffeepad.	Wechseln Sie den verwendeten Kaffeepad.
	Im Filterhalter fehlt ein Bestandteil.	Überprüfen, ob alle Bestandteile vorhanden sind und korrekt montiert wurden.

Störung	Mögliche Ursachen	Abhilfe
Der Kaffee läuft nicht oder nur tropfenweise heraus.	Wasser fehlt.	Den Wassertank auffüllen und das System entlüften (Abschn. 4.5)
	Mahlgrad zu fein.	Eine andere Kaffeemischung verwenden (Kap. 6).
	Kaffee im Filterhalter zu fest angedrückt.	Den gemahlten Kaffee lockern.
	Zu viel Kaffee im Filterhalter.	Reduzieren Sie die Kaffeemenge im Filterhalter.
	Drehknopf (3) offen.	Schließen Sie den Drehknopf (3).
	Maschine verkalkt.	Entkalken Sie die Maschine (Kap. 10).
	Filter im Filterhalter verstopft.	Reinigen Sie den Filter (Kap. 9).
	Kaffeepad nicht geeignet.	Wechseln Sie die Kaffeepadsorte.
Der Kaffee läuft über die Ränder.	Der Filterhalter wurde nicht korrekt in die Brühgruppe eingesetzt.	Setzen Sie den Filterhalter korrekt ein (Kap. 5).
	Oberer Rand des Filterhalters verschmutzt.	Reinigen Sie den Rand des Filterhalters.
	Pad falsch eingelegt.	Legen Sie den Kaffeepad richtig ein und achten Sie darauf, dass er nicht über den Filterhalter hinausragt.
	Zu viel Kaffee im Filterhalter.	Reduzieren Sie die Kaffeemenge mit einem Messlöffel.

**Bei Störungen, die nicht in der oben aufgeführten Tabelle behandelt werden oder in Fällen, in denen die empfohlenen Vorgehensweisen das Problem nicht beheben, wenden Sie sich bitte an eine Kundendienststelle.**

# IMPORTANT

Lors de l'utilisation d'appareils électriques, il est indispensable de respecter toujours les précautions de sécurité principales, y compris les suivantes :

1. Lire toutes les instructions.
2. Ne pas toucher de surfaces chaudes. Utiliser les poignées ou les boutons.
3. Afin d'éviter tout incendie, choc électrique et blessure, ne pas plonger le cordon, la fiche ou l'appareil dans l'eau ou dans n'importe quel liquide.
4. Il est nécessaire de contrôler attentivement lorsque l'appareil est utilisé par des enfants ou à leur proximité.
5. Débrancher de la prise de courant lorsque l'appareil n'est pas en service et avant son nettoyage. Laisser refroidir l'appareil aussi bien avant de retirer et de mettre en place ses accessoires qu'avant de le nettoyer.
6. Ne pas utiliser l'appareil avec un cordon ou une fiche détériorés, après un mauvais fonctionnement de l'appareil ou son endommagement de n'importe quelle manière. Renvoyer l'appareil au centre d'assistance agréé le plus proche pour tout contrôle, réparation et réglage.
7. L'utilisation d'accessoires non recommandés par le constructeur de l'appareil pourrait engendrer des incendies, des chocs électriques et des blessures.
8. Ne pas utiliser à l'extérieur.
9. Ne pas laisser les cordons pendre des bords de la table ou du plan de travail, ni toucher des surfaces chaudes.
10. Ne pas placer près du feu ou sur une cuisinière, électrique et à gaz, ou dans un four chaud.
11. Toujours brancher le cordon d'alimentation à la machine d'abord et ensuite à la prise de courant sur le mur. Pour débrancher, éteindre toute commande en appuyant sur « OFF » et ensuite enlever la fiche de la prise de courant sur le mur.
12. Ne pas utiliser l'appareil pour toute autre utilisation non prévue.
13. Garder ces instructions.

## CONSERVER CES INSTRUCTIONS

# INSTRUCTIONS SUR LE CORDON ÉLECTRIQUE

- A.** Votre appareil est muni d'un cordon électrique court ou d'un cordon d'alimentation détachable, afin d'éviter de trébucher ou de s'emmêler avec un câble plus long.
- B.** Des cordons détachables plus longs ou bien des rallonges sont disponibles et ne peuvent être utilisés que si l'on prend toutes les précautions d'usage.
- C.** En cas d'utilisation d'un long cordon d'alimentation détachable ou d'une rallonge,
  - 1.** La tension électrique de fonctionnement marquée sur le cordon d'alimentation détachable ou sur la rallonge doit être au moins égale à celle de l'appareil.
  - 2.** Si la fiche de l'appareil a une connexion de terre, la rallonge devrait être une rallonge de terre à 3 fils et
  - 3.** La rallonge ne devra pas encombrer le plan de travail ou le dessus de table, afin d'éviter que les enfants la tirent ou trébuchent accidentellement.

# IMPORTANT

## Prescriptions de sécurité

---

La machine est dotée de dispositifs de sécurité. Il est toutefois nécessaire de lire et de suivre attentivement les prescriptions de sécurité contenues dans le présent mode d'emploi afin d'éviter des dommages accidentels aux personnes ou aux choses causés par un mauvais emploi de la machine.

Conserver ce manuel pour toute référence à venir.

Le terme **ATTENTION** et ce symbole mettent en garde l'utilisateur sur des situations à risque pouvant causer des lésions personnelles graves, un danger pour la vie et / ou des dommages à la machine.

Le terme **AVERTISSEMENT** et ce symbole mettent en garde l'utilisateur sur des situations à risque pouvant causer des lésions personnelles légères et / ou des dommages à la machine.

## Attention

---

- Brancher la machine à une prise murale appropriée, dont la tension principale correspond aux données techniques de l'appareil.
- Le câble d'alimentation ne doit pas pendre de la table ou du plan de travail et ne doit pas être en contact avec des surfaces chaudes.
- Ne pas immerger la machine, la prise de courant ou le câble d'alimentation dans l'eau : danger de choc électrique !
- Ne jamais diriger le jet d'eau chaude vers des parties du corps : danger de brûlures !
- Ne pas toucher les surfaces chaudes. Utiliser les poignées et les boutons. Après l'arrêt de la machine, le groupe de distribution du café peut demeurer chaud pendant une courte période.
- Débrancher la fiche de la prise murale :
  - en cas d'anomalies ;
  - si la machine reste inactive pendant une longue période ;
  - avant de procéder au nettoyage de la machine.

Tirer la fiche et non le câble d'alimentation. Ne pas toucher la fiche avec les mains mouillées.

- Ne pas utiliser la machine si la fiche, le câble d'alimentation ou la machine sont endommagés.
- Ne pas altérer ni modifier d'aucune façon la machine ou le câble d'alimentation. Toutes les réparations doivent être effectuées par un centre d'assistance agréé par Philips pour éviter tout danger.
- La machine n'est pas conçue pour être utilisée par les enfants de moins de 8 ans.
- La machine peut être utilisée par les enfants à partir de 8 ans, pourvu qu'ils aient été préalablement instruits à utiliser correctement la machine et qu'ils soient conscients des risques potentiels, ou bien qu'ils soient sous la supervision d'une personne adulte.
- Les opérations de nettoyage et entretien ne doivent pas être exécutées par des enfants, sauf s'ils ont plus de 8 ans et qu'ils agissent sous la supervision d'une personne adulte.
- Garder la machine ainsi que son câble d'alimentation hors de la portée des enfants de moins de 8 ans.
- La machine peut être utilisée par des personnes ayant de faibles capacités physiques, mentales ou sensorielles, ou ayant une expérience et / ou des compétences insuffisantes, pourvu qu'elles aient été préalablement instruites à utiliser correctement la machine et qu'elles soient conscientes des risques potentiels, ou bien qu'elles soient sous la supervision d'une personne adulte.
- Il faut s'assurer que les enfants n'aient jamais la possibilité de jouer avec cet appareil.

## **Avertissements**

---

- Cette machine est destinée uniquement à un usage domestique et elle n'est pas indiquée pour une utilisation dans des cantines ou dans les espaces cuisine de magasins, bureaux, fermes ou d'autres environnements de travail.
- Toujours poser la machine sur une surface plane et stable.
- Ne pas placer la machine sur des surfaces chaudes, proches de fours chauds, de réchauffeurs ou d'autres sources de chaleur similaires.
- Laisser refroidir la machine avant d'insérer ou de retirer des pièces.
- Ne pas remplir le réservoir avec de l'eau chaude ou bouillante. Utiliser uniquement de l'eau froide potable non pétillante.
- Pour le nettoyage, ne pas utiliser de poudres abrasives ou de détergents agressifs. Un chiffon doux et imbibé d'eau est suffisant.

- Effectuer régulièrement le détartrage de la machine. Si cette opération n'est pas effectuée, l'appareil cesse de fonctionner correctement. En pareil cas, la réparation n'est pas couverte par la garantie !
- Éviter de garder la machine à une température inférieure à 0 °C. L'eau résiduelle à l'intérieur du système de chauffage peut geler et endommager la machine.
- Ne pas laisser d'eau dans le réservoir si la machine n'est pas utilisée pendant une longue période. L'eau pourrait être contaminée. Utiliser de l'eau fraîche à chaque utilisation de la machine

## **Conformité aux réglementations**

---

La machine est conforme à l'art. 13 du Décret Législatif Italien n° 151 du 25 juillet 2005, « Application des Directives 2005/95/CE, 2002/96/CE et 2003/108/CE, relatives à la limitation de l'utilisation des substances dangereuses dans les équipements électriques et électroniques et à l'élimination des déchets ».

Cette machine est conforme à la Directive européenne 2002/96/CE.

Cet appareil Philips est conforme à tous les standards et toutes les réglementations applicables en matière d'exposition aux champs électromagnétiques.



## 1 INFORMATIONS GÉNÉRALES

Cette machine à café est indiquée pour la préparation d'une ou de deux tasses de café expresso. Elle est équipée d'une buse orientable pour la distribution de la vapeur et de l'eau chaude. Les commandes sur la façade de l'appareil sont marquées par des symboles faciles à comprendre. Cette machine a été conçue pour un usage domestique et n'est pas indiquée pour un fonctionnement continu de type professionnel.

 **Attention. Nous déclinons toute responsabilité pour les dommages éventuels se produisant en cas de :**

- Usage impropre et non conforme aux utilisations prévues ;
- Réparations non effectuées auprès des centres d'assistance agréés ;
- Altération du câble d'alimentation ;
- Altération de n'importe quel composant de la machine ;
- Utilisation de pièces de rechange et d'accessoires non d'origine ;
- Défaut de détartrage et stockage dans un local où la température est inférieure à 0°C.

Dans tous ces cas, la garantie n'est pas valable.

### 1.1 Pour faciliter la lecture



Le triangle d'avertissement indique toutes les instructions à retenir pour la sécurité de l'utilisateur. Se conformer scrupuleusement à ces indications pour éviter tout risque de blessures graves !

Les images, les parties de l'appareil, les éléments de commande, etc. sont marqués par des lettres ou des chiffres. Dans ce cas, consulter les images.

 **Le symbole met en évidence les informations à retenir pour une meilleure utilisation de la machine.**

Les images qui correspondent au texte se trouvent dans les premières pages du manuel. Consulter ces pages pendant la lecture du mode d'emploi.

### 1.2 Utilisation de ce mode d'emploi

Conserver ce mode d'emploi dans un endroit sûr. Joindre le mode d'emploi à la machine à café au cas où une autre personne devrait l'utiliser.

Pour de plus amples informations ou en cas de problèmes, s'adresser aux centres d'assistance agréés.

## 2 DONNÉES TECHNIQUES

Le constructeur se réserve le droit d'apporter des modifications aux caractéristiques techniques du produit.

Tension nominale - Puissance nominale - Alimentation  
Voir la plaquette située sur l'appareil

Matériau du corps  
Plastique / Acier

Dimensions (l x h x p) (mm)  
210 x 300 x 280

Poids  
3,9 kg

Bandeau de commande  
En façade

Porte-filtre  
Pressurisé

Pannarello  
(présent sur les modèles Focus, Class et Stainless Steel seulement)  
Spécial pour les cappuccinos

Réservoir à eau  
1,25 litres - Amovible

Pression de la pompe  
15 bars

Dispositifs de sécurité  
Coupe-circuit thermique

## 3 Légende des composants de la machine (page 2)

- 1 Bandeau de commande
- 2 Couvercle du réservoir à eau
- 3 Bouton eau-chaude/vapeur
- 4 Logement pour accessoires
- 5 Réservoir à eau
- 6 Plaque repose tasses
- 7 Bac de récupération de l'eau + grille (s'il est prévu)
- 8 Groupe de distribution du café
- 9 (\*) Buse de vapeur (Pannarello)
- 10 Câble d'alimentation
- 11 Touche ON/OFF
- 12 Porte-filtre pressurisé
- 13 Mesure à café moulu
- 14 (\*) Filtre à café moulu  
(unique pour la distribution de 1 ou 2 cafés)
- 15 (\*) Adaptateur du filtre à dosettes de café
- 16 (\*) Filtre à dosettes de café
- 17 Bouton de sélection
- 18 DEL « Machine allumée »
- 19 DEL « Vapeur prête »
- 20 DEL café/eau - « Machine prête »

(\*) Présent sur les modèles Focus, Class et Stainless Steel seulement

## 4 INSTALLATION

Pour votre sécurité et celle de tiers, s'en tenir scrupuleusement aux « Consignes de sécurité » indiquées au chap. 3.

### 4.1 Emballage

L'emballage original a été conçu et réalisé pour protéger la machine lors de son expédition. Il est conseillé de le garder pour d'éventuels transports à venir.

### 4.2 Avertissements d'installation

Avant d'installer la machine, s'en tenir aux consignes de sécurité suivantes :

- placer la machine dans un endroit sûr ;
- s'assurer que les enfants n'ont pas la possibilité de jouer avec la machine ;
- ne pas placer la machine sur des surfaces très chaudes ou à proximité d'une flamme nue.

La machine à café est enfin prête pour être branchée sur le réseau électrique.

**i** **Remarque : il est recommandé de laver les composants avant leur toute première utilisation et/ou après des périodes d'inactivité.**

### 4.3 Branchement de la machine

**⚠ Le courant électrique peut être dangereux ! Par conséquent, s'en tenir toujours scrupuleusement aux consignes de sécurité. Ne jamais utiliser de câbles défectueux ! Les câbles et les fiches défectueux doivent être immédiatement remplacés par des Centres d'Assistance Agréés.**

La tension de l'appareil a été préréglée à l'usine. Vérifier si la tension du réseau correspond aux indications figurant sur la plaquette d'identification qui se trouve sur le fond de l'appareil.

- Brancher la fiche sur une prise de courant murale ayant une tension appropriée.

### 4.4 Réservoir à eau

- (Fig.1A) - Enlever le couvercle du réservoir à eau (2) en le soulevant.
- (Fig.1B) - Retirer le réservoir à eau (5).
- (Fig.2) - Le rincer et le remplir avec de l'eau fraîche potable ; ne pas dépasser le niveau (MAX) indiqué sur le réservoir.

**⚠ Ne remplir le réservoir qu'avec de l'eau fraîche potable non pétillante. L'eau chaude ou tout autre liquide peuvent endommager le réservoir. Ne jamais mettre la machine en marche sans eau : s'assurer que le réservoir est suffisamment plein.**

- (Fig.3A) - Insérer correctement le réservoir dans son logement et replacer le couvercle (2).

**⚠ Vérifier que le réservoir est bien inséré dans la machine en le poussant soigneusement jusqu'à la butée (LA RÉFÉRENCE DE LA FIG.3B DOIT ÊTRE COMPLÈTEMENT VISIBLE) afin d'éviter tout débordement d'eau par le fond.**

### 4.5 Amorçage du circuit

Au début, après avoir distribué de la vapeur ou après avoir épuisé l'eau contenue dans le réservoir, le circuit de la machine doit être réamorcé.

- Appuyer sur la touche ON/OFF (11) ; la DEL (18) s'allume : la machine est allumée.
- (Fig.4) - Placer un récipient sous la buse de vapeur (Pannarello).
- Ouvrir le bouton (3) « eau chaude/vapeur » en le tournant dans le sens inverse des aiguilles d'une montre.
- (Fig.5) - Mettre le bouton de sélection (17) sur « ☕ ».
- Attendre jusqu'à ce que un jet d'eau régulier sorte de la buse de vapeur (Pannarello).
- (Fig.5) - Mettre le bouton de sélection (17) sur « ☕ ».
- Fermer le bouton (3) « eau chaude/vapeur » en le tournant dans le sens des aiguilles d'une montre. Enlever le récipient.

### 4.6 Première utilisation ou après une période d'inactivité

Cette simple opération vous garantit une distribution optimale et est à effectuer :

- lors du premier démarrage ;
- lorsque la machine reste inactive pendant une longue période (pendant plus de 2 semaines).

**i** **L'eau distribuée doit être vidée dans un récipient de vidange spécial et ne peut pas être utilisée pour l'alimentation. Si le récipient se remplit, pendant le cycle, arrêter la distribution et le vider avant de recommencer l'opération.**

- (Fig.2) - Rincer le réservoir et le remplir d'eau fraîche potable.
- (Fig.4) - Placer un récipient sous la buse de vapeur (Pannarello). Ouvrir le robinet (3) en le tournant dans le sens inverse des aiguilles d'une montre.

(Fig.5) - Mettre le bouton de sélection (17) sur « ☕ ».

- Distribuer tout le contenu du réservoir à eau depuis la buse eau chaude/vapeur (Pannarello) ; pour terminer la distribution, mettre le bouton de sélection (17) sur « 0 » et fermer le robinet (3) en le tournant dans le sens des aiguilles d'une montre.
- (Fig.2) - Remplir le réservoir avec de l'eau fraîche potable.
- (Fig.13-14) - Introduire le porte-filtre par le bas dans le groupe de distribution (8) et le tourner de gauche à droite jusqu'à ce qu'il se bloque.
- (Fig.15) - Placer un récipient approprié sous le porte-filtre.
- (Fig.16) - Tourner le bouton de sélection (17) sur « ☕ » pour faire sortir toute l'eau se trouvant dans le réservoir.
- (Fig.17) - Avant que l'eau dans le réservoir soit complètement terminée, arrêter la distribution en mettant le bouton de sélection (17) sur « 0 ».
- Remplir à nouveau le réservoir et attendre jusqu'à ce que la DEL « Machine prête » (20) s'allume.
- (Fig.19) - Enlever le porte-filtre du groupe en le tournant de droite à gauche et le rincer à l'eau fraîche potable.

La machine est prête ; quant aux mécanismes de fonctionnement de la distribution du café et de la vapeur, consulter les sections correspondantes.

## 5 DISTRIBUTION DU CAFÉ

**⚠ Attention ! Pendant la distribution du café, il est interdit d'ôter le porte-filtre pressurisé, en le tournant manuellement dans le sens des aiguilles d'une montre. Danger de brûlures.**

- Pendant cette opération, la DEL « Machine prête » (20) peut s'allumer et s'éteindre. Ce fonctionnement doit être considéré comme normal et ne constitue pas une anomalie.
- Avant d'utiliser la machine, vérifier si le bouton « eau chaude/vapeur » (3) est fermé et que le réservoir à eau de la machine contient une quantité d'eau suffisante.
- Appuyer sur la touche ON/OFF (11) ; la DEL (18) s'allume : la machine est allumée.
- Attendre jusqu'à ce que la DEL « Machine prête » (20) s'allume. La machine est prête pour la distribution du café.

**i Les accessoires pour la distribution du café se trouvent dans un logement spécialement conçu pour faciliter ces opérations.**

**Pour la mesure du café moulu et/ou les filtres nécessaires, soulever le couvercle (2) et prélever la quantité souhaitée (Fig.35 et Fig.36)**

**⚠ Si après avoir mis le bouton de sélection (17) sur « ☕ » la machine NE distribue PAS de café, tourner le bouton de sélection (17) sur « 0 » et consulter le**

## tableau « Dépannage » avant d'enlever le porte-filtre.

### 5.1 Avec du café moulu

- (Fig.7) - Insérer le filtre (14) dans le porte-filtre pressurisé (12) ; lors de la première utilisation, le filtre est déjà inséré.
- (Fig.13) - Introduire le porte-filtre par le bas dans le groupe de distribution (8).
- (Fig.14) - Tourner le porte-filtre de gauche à droite jusqu'à ce qu'il se bloque. Laisser la poignée du porte-filtre pressurisé. Grâce à un système automatique, la poignée se déplace légèrement vers la gauche. Ce mouvement garantit le parfait fonctionnement du porte-filtre pressurisé.
- (Fig.16) - Préchauffer le porte-filtre pressurisé en mettant le bouton de sélection (17) sur « ☕ ». L'eau commence à sortir du porte-filtre pressurisé (cette opération n'est nécessaire que pour le premier café).
- (Fig.17) - Après avoir distribué 50 cc d'eau, mettre le bouton de sélection (17) sur « 0 » pour arrêter la distribution.
- (Fig.19) - Enlever le porte-filtre de la machine en le tournant de droite à gauche et vider l'eau résiduelle. Grâce au filtre spécial (14) dont la machine est pourvue, il n'est pas nécessaire de changer de filtre pour obtenir une ou deux doses de café.
- (Fig.35) - Prélever la mesure de la machine.
- (Fig.8) - Verser 1-1,5 mesures pour un café individuel ou 2 mesures pour un café double. Éliminer le café en excès se trouvant sur le bord du porte-filtre.
- (Fig.13) - Introduire le porte-filtre (12) par le bas dans le groupe de distribution (8).
- (Fig.14) - Tourner le porte-filtre de gauche à droite jusqu'à ce qu'il se bloque.
- (Fig.15) - Prélever **1 ou 2 tasses préchauffées** et les placer sous le porte-filtre pressurisé. Vérifier si elles sont correctement placées sous les buses de distribution du café.
- (Fig.14) - Tourner le bouton de sélection (17) sur « ☕ ».
- (Fig.17) - Lorsque la machine a distribué la quantité de café souhaitée, tourner le bouton de sélection (17) sur « 0 » pour arrêter la distribution du café. La distribution terminée, attendre quelques secondes ; retirer les tasses de café (Fig.18).
- (Fig.19) - Une fois la distribution terminée, attendre quelques secondes avant d'enlever le porte-filtre pressurisé et d'évacuer le marc du café.

**i Remarque : dans le porte-filtre il reste une petite quantité d'eau ; cela est normal et n'est dû qu'aux caractéristiques du porte-filtre.**

**i Remarque importante : afin de garantir de bons résultats, le filtre (14) doit être gardé toujours propre. Laver tous les jours après son utilisation.**

## 5.2 Avec du café en dosettes

**i** **Remarque importante : cette fonction n'est disponible que sur les modèles Focus, Class et Stainless Steel.**

- (Fig.9) - À l'aide d'une cuillère à café, enlever le filtre à café moulu (14) du porte-filtre pressurisé (12).
- (Fig.10) - Insérer l'adaptateur pour dosettes (15) dans le porte-filtre pressurisé (12), la partie bombée tournée vers le bas.
- (Fig.11) - Ensuite, introduire le filtre pour dosettes (16) dans le porte-filtre pressurisé (12).
- (Fig.13) - Introduire le porte-filtre pressurisé par le bas dans le groupe de distribution (8).
- (Fig.14) - Tourner le porte-filtre de gauche à droite jusqu'à ce qu'il se bloque. Laisser la poignée du porte-filtre pressurisé. Grâce à un système automatique, la poignée se déplace légèrement vers la gauche. Ce mouvement garantit le parfait fonctionnement du porte-filtre pressurisé.
- (Fig.16) - Préchauffer le porte-filtre pressurisé en mettant le bouton de sélection (17) sur « ☕ ». L'eau commence à sortir du porte-filtre pressurisé (cette opération n'est nécessaire que pour le premier café).
- (Fig.17) - Après avoir distribué 50 cc d'eau, mettre le bouton de sélection (17) sur « ⏹ » pour arrêter la distribution.
- (Fig.19) - Enlever le porte-filtre pressurisé de la machine en le tournant de droite à gauche et vider l'eau résiduelle.
- (Fig.12) - Introduire la dosette dans le porte-filtre et s'assurer que le papier de la dosette ne sort pas du porte-filtre.
- (Fig.13) - Introduire le porte-filtre pressurisé par le bas dans le groupe de distribution (8).
- (Fig.14) - Tourner le porte-filtre de gauche à droite jusqu'à ce qu'il se bloque.
- Prélever **1 tasse** préchauffée et la placer sous le porte-filtre. Vérifier si elle est correctement placée sous les buses de distribution du café.
- (Fig.16) - Tourner le bouton de sélection (17) sur « ☕ ».
- (Fig.17) - Lorsque la machine a distribué la quantité de café souhaitée, tourner le bouton de sélection (17) sur « ⏹ » pour arrêter la distribution du café. Retirer la tasse.
- (Fig.19) - La distribution terminée, attendre quelques secondes ; retirer le porte-filtre et jeter la dosette utilisée.

**i** **Remarque importante : afin de garantir de bons résultats, le filtre (16) et l'adaptateur (15) doivent être gardés toujours propres. Laver tous les jours après leur utilisation.**

## 6 CHOIX DU TYPE DE CAFÉ - CONSEILS

Généralement, tous les types de café disponibles dans le commerce peuvent être utilisés. Toutefois, le café est un produit naturel et son goût change en fonction de l'origine et des mélanges réalisés. Il est donc conseillé d'essayer plusieurs types de café, afin de trouver celui qui s'adapte le mieux à vos goûts. Pour des résultats optimaux, il est conseillé d'utiliser des mélanges spécialement préparés pour les machines à café expresso. Le café devrait toujours sortir régulièrement du porte-filtre pressurisé sans qu'il s'égoutte.

La vitesse de distribution du café peut être modifiée en modifiant légèrement la dose de café dans le filtre et/ou en utilisant un degré de mouture différent.

Pour obtenir un meilleur résultat et pour faciliter le nettoyage et la préparation, Saeco vous conseille d'utiliser des dosettes unidose marquées ESE.



**i** **Remarque : le kit pour dosettes « ESE » n'est disponible que sur les modèles Focus, Class et Stainless Steel.**

**! AVANT TOUTE OPÉRATION DE DISTRIBUTION DE VAPEUR OU D'EAU CHAUDE, VÉRIFIER SI LA BUSE DE VAPEUR (PANNARELLO) EST CORRECTEMENT ORIENTÉE VERS LE BAC DE RÉCUPÉRATION D'EAU.**

## 7 EAU CHAUDE

**! Danger de brûlures ! Il peut y avoir quelques éclaboussures d'eau chaude au début de la distribution. La buse de distribution peut atteindre des températures élevées : éviter tout contact direct avec les mains.**

- Pendant cette opération, la DEL « Machine prête » (20) peut s'allumer et s'éteindre. Ce fonctionnement doit être considéré comme normal et ne constitue pas une anomalie.
- Avant d'utiliser la machine, vérifier si le bouton « eau chaude/vapeur » (3) est fermé et que le réservoir à eau de la machine contient une quantité d'eau suffisante.
- Appuyer sur la touche ON/OFF (11) ; la DEL rouge (18) s'allume : la machine est allumée.
- Attendre jusqu'à ce que la DEL « Machine prête » (20) s'allume. La machine est prête.

- (Fig.21) - Placer un récipient ou un verre à thé sous la buse de vapeur (Pannarello).
- (Fig.21) - Ouvrir le bouton (3) en le tournant dans le sens inverse des aiguilles d'une montre.
- (Fig.22) - Mettre le bouton de sélection (17) sur « ☕ ».
- (Fig.23) - Une fois la quantité d'eau chaude souhaitée distribuée, mettre le bouton de sélection (17) sur « 0 ».
- (Fig.24) - Fermer le bouton (3) en le tournant dans le sens des aiguilles d'une montre.
- Retirer le récipient contenant l'eau chaude.

## 8 VAPEUR / CAPPUCCINO

**⚠ Danger de brûlures ! Il peut y avoir quelques éclaboussures d'eau chaude au début de la distribution. La buse de distribution peut atteindre des températures élevées : éviter tout contact direct avec les mains.**

**⚠ Attention ! Ne pas distribuer de café lorsque la fonction vapeur est sélectionnée car la température est trop élevée et le risque de brûlures est possible.**

**⚠ Attention ! Pendant la distribution du vapeur, il est interdit d'ôter le porte-filtre (si celui-ci est présent) en le tournant manuellement dans le sens des aiguilles d'une montre. Danger de brûlures ! Le porte-filtre peut être ôté uniquement après avoir reporté le bouton de sélection (17) sur « 0 » et avoir refroidi la machine moyennant la procédure décrite dans la sect. 4.5.**

- Pendant cette opération, la DEL « Machine prête » (20) peut s'allumer et s'éteindre. Ce fonctionnement doit être considéré comme normal et ne constitue pas une anomalie.
- Avant d'utiliser la machine, vérifier si le bouton « eau chaude/vapeur » (3) est fermé et que le réservoir à eau de la machine contient une quantité d'eau suffisante.
- Appuyer sur la touche ON/OFF (11) ; la DEL (18) s'allume : la machine est allumée.
- Attendre jusqu'à ce que la DEL « Machine prête » (20) s'allume.
- (Fig.25) - Mettre le bouton de sélection (17) sur « ☕ ». La DEL (20) s'éteint.
- Attendre jusqu'à ce que la DEL (19) s'allume. La machine est prête pour la distribution de la vapeur.
- (Fig.26) - Placer un récipient sous la buse de vapeur.
- (Fig.26) - Ouvrir le bouton (3) pendant quelques instants pour faire écouler l'eau résiduelle de la buse de vapeur (Pannarello) ; seule de la vapeur commence à sortir au bout de quelques secondes.
- (Fig.27) - Fermer le bouton (3) et retirer le récipient.
- Remplir 1/3 du récipient servant à préparer le cappuccino

avec du lait froid.

**i Pour obtenir de meilleurs résultats, utiliser du lait froid**

- (Fig.28) - Plonger la buse de vapeur dans le lait et ouvrir le bouton (3) en le tournant dans le sens inverse des aiguilles d'une montre. Tourner lentement le récipient du bas vers le haut, afin d'obtenir un réchauffage uniforme.

**i Il est conseillé une distribution de 60 secondes maximum.**

- Une fois ce procédé terminé, fermer le bouton (3) en le tournant dans le sens des aiguilles d'une montre. Prélever la tasse avec le lait émulsionné.
- (Fig.30) - Mettre le bouton de sélection (17) sur « 0 ». Si les deux DEL « ☕ » et « ☞ » sont allumées, la machine a atteint une température trop élevée pour la distribution du café.
- Pour mettre la machine en service, amorcer le circuit comme indiqué à la section 4.5.

**i Remarque : la machine est prête lorsque la DEL ☕ « Machine prête » est allumée fixe.**

**i Remarque : s'il n'est pas possible de distribuer un cappuccino comme indiqué plus haut, réamorcer le circuit comme décrit dans la sect. 4.5 et répéter ensuite les opérations.**

**i Procéder de la même façon pour réchauffer d'autres boissons.**

- Il faut ensuite nettoyer la buse de vapeur avec un chiffon humide.

## 9 ÉCONOMIE D'ÉNERGIE

La machine est équipée d'une fonction d'arrêt automatique pour l'économie d'énergie.

Pour redémarrer la machine il suffit d'appuyer sur la touche ON/OFF (11) ; la DEL « Machine allumée » (18) s'allume.

Attendre jusqu'à ce que la DEL « Machine prête » (20) s'allume.

## 10 NETTOYAGE

L'entretien et le nettoyage ne peuvent être effectués que si la machine est froide et débranchée du réseau électrique.

- Ne pas plonger la machine dans l'eau. Ne pas laver ses composants au lave-vaisselle.
- Ne pas utiliser d'alcool éthylique, de solvants ni d'agents chimiques agressifs.
- Il est recommandé de nettoyer quotidiennement le réservoir à eau et de le remplir avec de l'eau fraîche.
- (Fig.31-33) - Une fois par jour, après avoir réchauffé le lait, démonter la partie extérieure du Pannarello et la laver avec de l'eau fraîche potable.
- (Fig.31-32-33) - Une fois par semaine, nettoyer la buse de vapeur. Pour ce faire, il faut :
  - enlever la partie extérieure du Pannarello (pour le nettoyage normal) ;
  - retirer la partie supérieure du Pannarello de la buse de vapeur ;
  - laver la partie supérieure du Pannarello avec de l'eau fraîche potable ;
  - laver la buse de vapeur avec un chiffon humide et enlever tout éventuel résidu de lait ;
  - replacer la partie supérieure dans la buse de vapeur (vérifier qu'elle est insérée complètement) ;Monter à nouveau la partie extérieure du Pannarello.
- (Fig.34) - Une fois par jour, vider et laver le bac d'égouttement.
- Pour nettoyer l'appareil, utiliser un chiffon doux légèrement imbibé d'eau.
- (Fig.20) - Pour nettoyer le porte-filtre pressurisé, procéder comme suit :
  - (Fig.9) - enlever le filtre et le laver soigneusement à l'eau chaude.
  - retirer l'adaptateur (s'il est présent) et le laver soigneusement à l'eau chaude.
  - laver la partie intérieure du porte-filtre pressurisé.
- Ne pas faire sécher la machine et/ou ses composants dans un four à micro-ondes et/ou dans un four traditionnel.
- (Fig.35-36) - Une fois par semaine, nettoyer le logement des accessoires avec un chiffon humide pour enlever tout éventuel résidu de café ou de poussière.

**i** **Remarque : ne pas mettre le porte-filtre pressurisé au lave-vaisselle.**

## 11 DÉTARTRAGE

La formation de calcaire est liée à l'emploi de l'appareil. Le cycle de détartrage est nécessaire tous les 1 ou 2 mois d'utilisation de la machine et/ou en cas de réduction de la quantité d'eau débitée. Utiliser uniquement le produit détartrant Saeco.

**i** **En cas d'indications différentes entre le contenu du mode d'emploi et d'entretien et les indications fournies sur les accessoires et/ou les matériaux d'usage vendus séparément, les indications données par le mode d'emploi devront être considérées comme prioritaires.**

**i** **Utiliser le produit détartrant Saeco (Fig.B). Ce produit a été spécialement conçu pour assurer, si utilisé correctement, la meilleure performance et fonctionnalité de l'appareil pendant toute sa vie opérationnelle et pour éviter toute altération du produit distribué. Avant de commencer le cycle de détartrage, vérifier : QUE LE FILTRE À EAU, si utilisé, A ÉTÉ ENLEVÉ.**

**!** **Ne pas boire la solution détartrante et les produits distribués jusqu'à la conclusion du cycle. Ne jamais utiliser de vinaigre pour détartrer la machine.**

- 1 (Fig.13-14) - Introduire le porte-filtre par le bas dans le groupe de distribution (8) et le tourner de gauche à droite jusqu'à ce qu'il se bloque.
- 2 (Fig.1B) - Enlever et vider le réservoir à eau.
- 3 (Fig.2) - Verser la **MOITIÉ** du contenu de la bouteille de détartrant concentré Saeco dans le réservoir à eau de l'appareil et le remplir avec de l'eau fraîche potable jusqu'au niveau MAX indiqué.
- 4 Allumer la machine en appuyant sur la touche ON/OFF (11) ; la DEL (18) s'allume.  
(Fig.21) - Prélever (comme indiqué à la section 7 du mode d'emploi) 2 tasses d'eau (à peu près 150 ml chacune) de la buse de vapeur/eau chaude. Arrêter ensuite la machine en appuyant sur la touche ON/OFF (11) ; la DEL (18) s'éteint
- 5 La machine arrêtée, attendre 15 à 20 minutes pour que le détartrant ait son effet.
- 6 Mettre en marche la machine, en appuyant sur la touche ON/OFF (11).  
(Fig.21) - Prélever (comme indiqué à la section 7 du mode d'emploi) 2 tasses d'eau (à peu près 150 ml chacune) de la buse de vapeur/eau chaude. Arrêter ensuite la machine en appuyant sur la touche ON/OFF (11) et la garder ainsi pendant 3 minutes.
- 7 Répéter les opérations décrites au **point 6** jusqu'à vider complètement le réservoir à eau.

- 8 **(Fig.2)** - Rincer le réservoir avec de l'eau fraîche potable et le remplir complètement.
- 9 Placer un récipient sous le porte-filtre.
- 10 Mettre en marche la machine en appuyant sur la touche ON/OFF (11) ; tourner le bouton de sélection (17) sur « ☕ » et prélever tout le contenu du réservoir au moyen du porte-filtre. Pour arrêter la distribution, mettre le bouton de sélection (17) sur « ■ ».
- 11 **(Fig.2)** - Remplir à nouveau le réservoir avec de l'eau fraîche.  
**(Fig.21)** - Placer un grand récipient sous la buse de vapeur (Pannarello). Ouvrir le robinet de distribution de l'eau (3) en le tournant dans le sens inverse des aiguilles d'une montre.  
**(Fig.22)** - Tourner le bouton de sélection (17) sur « ☕ » et prélever tout le contenu du réservoir au moyen de la buse de vapeur/eau chaude.
- 12 **(Fig.23)** - Une fois l'eau prélevée, pour arrêter la distribution, mettre le bouton de sélection (17) sur « ■ ».  
**(Fig.24)** - Fermer le robinet de distribution de l'eau (3) en le tournant dans le sens des aiguilles d'une montre.
- 13 Répéter encore une fois les opérations du **point (8)** pour un total de 4 réservoirs.
- 14 **(Fig.19)** - Enlever le porte-filtre du groupe en le tournant de droite à gauche et le rincer à l'eau fraîche potable.

Le cycle de détartrage est ainsi terminé.

**(Fig.2)** - Remplir à nouveau le réservoir avec de l'eau fraîche. Le cas échéant, réamorcer le circuit comme indiqué à la section 4.5.

**i** La solution détartrante doit être éliminée conformément à ce qui est prévu par le fabricant et/ou par les normes en vigueur dans le Pays où la machine est utilisée.

## 12 ÉLIMINATION

L'appareil est conçu et fabriqué pour faciliter sa valorisation, son recyclage ou sa réutilisation conformément à la directive européenne 2002/96/CEE relative aux appareils électriques et électroniques usagés (waste electrical and electronic equipment - WEEE).



Le logo  ci-contre apposé sur l'appareil indique que ce produit ne peut pas être éliminé avec les déchets ménagers non triés.

Lorsque vous aurez décidé de vous en séparer définitivement, il convient de faire procéder à la collecte sélective de cet appareil en vous conformant au mode de reprise mis en place dans votre commune (collecte ponctuelle des encombrants, déchèterie), ou en faisant appel au service de reprise proposé par votre distributeur, ou bien, en le confiant à des organisations caritatives et des associations à but non lucratif.

En vous assurant que ce produit est éliminé correctement, vous favorisez la prévention des conséquences négatives pour l'environnement et la santé humaine.

## 13 DÉPANNAGE

Panne	Causes possibles	Solution
La machine ne se met pas en marche.	La machine n'est pas branchée sur le réseau électrique.	Brancher la machine sur le réseau électrique.
La machine s'arrête lors de la distribution de café ou d'eau chaude.	L'économie d'énergie a été activée.	Appuyer sur la touche ON / OFF (11) pour mettre en marche la machine et redémarrer la distribution.
La pompe est très bruyante.	Manque d'eau dans le réservoir	Remplir d'eau et réamorcer le circuit (Sect. 4.5)
Après avoir mis le bouton de sélection (17) sur « ☕ », la machine ne distribue pas de café.	Le porte-filtre est bouché.	Remettre le bouton de sélection (17) sur « 0 ». Éteindre la machine et attendre qu'elle se refroidisse (1 heure environ). Ensuite enlever et bien laver le porte-filtre. Si le problème se représente contacter le centre d'assistance.
Le café est trop froid.	La DEL « Machine prête » (20) était éteinte lorsque le bouton de sélection (17) a été mis sur « ☕ ».	Attendre jusqu'à ce que la DEL (20) s'allume.
	Le porte-filtre n'est pas inséré pour le préchauffage (chap. 5).	Préchauffer le porte-filtre.
	Les tasses sont froides.	Préchauffer les tasses avec de l'eau chaude.
La mousse du lait ne se forme pas. Il n'est pas possible de préparer du cappuccino.	Lait inapproprié : lait en poudre, lait écrémé.	Utiliser du lait entier.
	Pannarello sale.	Nettoyer le Pannarello comme indiqué au chap. 10.
	Il n'y a plus de vapeur dans la chaudière.	Réamorcer le circuit (sec. 4.5) et répéter les opérations décrites au chap. 8.
Le café coule trop rapidement, la crème ne se forme pas.	Pas assez de café dans le porte-filtre.	Ajouter du café (chap. 5).
	Mouture trop grossière.	Changer de mélange (chap. 6).
	Café non frais ou inapproprié.	Changer de mélange (chap. 6).
	La dosette est vieille ou inappropriée.	Changer de dosette.
	Un composant dans le porte-filtre fait défaut.	Vérifier si tous les composants sont présents et montés correctement.



<b>Panne</b>	<b>Causes possibles</b>	<b>Solution</b>
Le café ne coule pas ou bien il coule goutte à goutte.	Eau insuffisante.	Remplir d'eau et réamorcer le circuit (Sect. 4.5)
	Mouture trop fine.	Changer de mélange (chap. 6).
	Café pressé dans le porte-filtre.	Remuer le café moulu.
	Trop de café dans le porte-filtre.	Réduire la quantité de café dans le porte-filtre.
	Bouton (3) ouvert.	Fermer le bouton (3).
	Machine calcifiée.	Détartrer la machine (chap. 10).
	Le filtre dans le porte-filtre est bouché.	Nettoyer le filtre (chap. 9).
	La dosette est inappropriée.	Changer de type de dosette.
Le café coule des bords.	Porte-filtre mal inséré dans le groupe de distribution du café.	Insérer correctement le porte-filtre (chap. 5).
	Bord supérieur du porte-filtre encrassé.	Nettoyer le bord du porte-filtre.
	Dosette introduite de manière incorrecte.	Introduire correctement la dosette de manière qu'elle ne sorte pas du porte-filtre.
	Trop de café dans le porte-filtre.	Réduire la quantité de café à l'aide de la mesure.

**Pour toute panne non détaillée dans le tableau ci-dessus ou en cas de solutions insuffisantes à résoudre le problème, s'adresser à un centre d'assistance agréé.**

## IMPORTANTE

### Indicaciones para la seguridad

---

La máquina está dotada de dispositivos de seguridad. No obstante, es necesario leer atentamente las indicaciones para la seguridad que aquí se describen para evitar daños accidentales a personas o cosas debidos a un uso incorrecto de la máquina.

Conservar este manual para posibles referencias en el futuro.

El término **ATENCIÓN** y este símbolo advierten al usuario de aquellas situaciones de riesgo que podrían provocar lesiones personales graves, peligro de muerte y/o daños a la máquina.

El término **ADVERTENCIA** y este símbolo advierten al usuario de aquellas situaciones de riesgo que podrían provocar lesiones personales leves y/o daños a la máquina.

### Atención

---

- Conectar la máquina a una toma de pared adecuada, cuya tensión principal se corresponda con la indicada en los datos técnicos del aparato.
- Evitar que el cable de alimentación cuelgue de la mesa o la superficie de trabajo o que toque superficies calientes.
- No sumergir la máquina, la toma de corriente o el cable de alimentación en agua: ¡peligro de choque eléctrico!
- No dirigir el chorro de agua caliente hacia partes del cuerpo: ¡riesgo de quemaduras!
- No tocar las superficies calientes. Usar los asideros y mandos. El grupo de café puede quedar caliente por un breve período tras apagar la máquina.
- Desconectar el enchufe de la toma:
  - si se producen anomalías;
  - si la máquina no va a utilizarse durante un largo período;
  - antes de proceder a la limpieza de la máquina.Tirar del enchufe y no del cable de alimentación. No tocar el enchufe con las manos mojadas.
- No utilizar la máquina si el enchufe, el cable de alimentación o la propia máquina han sufrido daños.

- No alterar ni modificar de ninguna forma la máquina o el cable de alimentación. Para evitar riesgos, todas las reparaciones deberán ser efectuadas por un centro de asistencia técnica autorizado por Philips.
- La máquina no está destinada a ser utilizada por niños de edad inferior a 8 años.
- La máquina puede ser utilizada por niños de 8 años de edad (y superior) siempre que previamente hayan sido instruidos en el correcto uso de la máquina y sean conscientes de los peligros asociados o la utilicen bajo la supervisión de un adulto.
- La limpieza y el mantenimiento no deben ser llevados a cabo por niños salvo que tengan más de 8 años y estén supervisados por un adulto.
- Mantener la máquina y su cable de alimentación lejos del alcance de los menores de 8 años.
- La máquina puede ser utilizada por personas con capacidades físicas, mentales o sensoriales reducidas o que no dispongan de una suficiente experiencia y/o competencias siempre que previamente hayan sido instruidas en el correcto uso de la máquina y sean conscientes de los peligros asociados o la utilicen bajo la supervisión de un adulto.
- Vigilar a los niños para asegurarse de que no jueguen con el aparato.

## **Advertencias**

---

- La máquina está exclusivamente destinada al uso doméstico y no está indicada para ser utilizada en sitios como comedores o cocinas de tiendas, oficinas, haciendas u otros lugares de trabajo.
- Colocar siempre la máquina sobre una superficie plana y estable.
- No colocar la máquina sobre superficies calientes ni cerca de hornos calientes, calefactores o fuentes de calor similares.
- Dejar enfriar la máquina antes de introducir o extraer cualquiera de sus componentes.
- No llenar el depósito con agua caliente o hirviendo. Utilizar sólo agua fría potable sin gas.
- No utilizar para la limpieza polvos abrasivos o detergentes agresivos. Es suficiente con utilizar un paño suave humedecido con agua.
- Efectuar la descalcificación de la máquina con regularidad. Si dicha operación no se lleva a cabo, la máquina dejará de funcionar correctamente. En ese caso, ¡la reparación no estará cubierta por la garantía!
- No someter la máquina a una temperatura inferior a 0 °C. El agua residual del interior del sistema de calentamiento puede congelarse y dañar la máquina.

- No dejar agua en el depósito si la máquina no va a utilizarse durante un largo período. El agua podría sufrir contaminaciones. Utilizar agua fresca cada vez que se utilice la máquina.

## **Conformidad con las normativas**

---

La máquina cumple con lo establecido en el art. 13 del Decreto Legislativo italiano del 25 de julio de 2005, n° 151 "Aplicación de las Directivas 2005/95/CE, 2002/96/CE y 2003/108/CE relativas a la reducción del uso de sustancias peligrosas en aparatos eléctricos y electrónicos y a la eliminación de sus residuos".

Esta máquina es conforme a la Directiva europea 2002/96/CE.

Este aparato Philips cumple con todos los estándares y las normativas aplicables en materia de exposición a los campos electromagnéticos.

## 1 INFORMACIÓN DE CARÁCTER GENERAL

Esta máquina de café está indicada para la preparación de 1 o 2 tazas de café exprés y dispone de un tubo orientable para el suministro de vapor y de agua caliente. Los mandos situados en la parte delantera del aparato llevan símbolos de fácil interpretación.

La máquina ha sido diseñada para uso doméstico y no está indicada para un funcionamiento continuo de tipo profesional.



**Atención. Se declina toda responsabilidad por posibles daños en caso de:**

- **Uso indebido o no conforme a los fines previstos;**
- **Reparaciones realizadas en centros de asistencia técnica no autorizados;**
- **Alteración del cable de alimentación;**
- **Alteración de cualquier componente de la máquina;**
- **Utilización de repuestos y accesorios no originales;**
- **Descalcificación de la máquina no realizada y almacenamiento en locales con temperatura por debajo de 0°C.**

En dichos casos la garantía pierde su validez.

### 1.1 Para facilitar la lectura



El triángulo de advertencia señala todas aquellas instrucciones importantes para la seguridad del usuario.

¡Respetar escrupulosamente dichas indicaciones para evitar heridas graves!

La referencia a ilustraciones, partes del aparato, elementos del panel de mandos, etc. está indicada con números o letras; en dichos casos, consultar la ilustración correspondiente.



Este símbolo señala la información que debe considerarse más relevante para garantizar el uso correcto de la máquina.

Las ilustraciones a las que se hace referencia en el texto se encuentran en las primeras páginas del manual. Consultar dichas páginas durante la lectura de las instrucciones de uso.

### 1.2 Cómo utilizar estas instrucciones de uso

Guardar estas instrucciones de uso en un lugar seguro y adjuntarlas a la máquina de café en caso de que otra persona vaya a utilizarla.

Para información más detallada o en caso de algún problema, dirigirse a centros de asistencia autorizados.

## 2 DATOS TÉCNICOS

El fabricante se reserva el derecho a modificar las características técnicas del producto.

Tensión nominal - Potencia nominal - Alimentación  
Véase placa en el aparato

Estructura exterior  
Plástico / Acero

Dimensiones (l x a x p) (mm)  
210 x 300 x 280

Peso  
3,9 kg

Panel de mandos  
En la parte delantera

Portafiltro  
Presurizado

Pannarello  
(presente sólo en los modelos Focus, Class y Stainless Steel)  
Especial para capuchinos

Depósito de agua  
1,25 litros - Extraíble

Presión de la bomba  
15 bar

Dispositivos de seguridad  
Termofusible

## 3 Componentes de la máquina (pág. 2)

- 1 Panel de mandos
- 2 Tapa del depósito de agua
- 3 Mando de agua caliente/vapor
- 4 Alojamiento para accesorios
- 5 Depósito de agua
- 6 Superficie apoyatazas
- 7 Bandeja de goteo + rejilla (en su caso)
- 8 Grupo de café
- 9 (\*) Tubo de vapor (Pannarello)
- 10 Cable de alimentación
- 11 Botón ON/OFF
- 12 Portafiltro presurizado
- 13 Cuchara dosificadora para café molido
- 14 (\*) Filtro para café molido  
(el mismo para el suministro de 1 o 2 cafés)
- 15 (\*) Adaptador de filtro para pastillas de café
- 16 (\*) Filtro para pastillas de café
- 17 Mando de selección
- 18 Piloto luminoso "Máquina encendida"
- 19 Piloto luminoso "Vapor listo"
- 20 Piloto luminoso café/agua - "Máquina lista"

(\*) Presente sólo en los modelos Focus, Class y Stainless Steel

## 4 INSTALACIÓN

Por su seguridad y la de los demás, atenerse escrupulosamente a las "Normas de seguridad" descritas en el cap. 3.

### 4.1 Embalaje

El embalaje original ha sido diseñado y realizado para proteger la máquina durante el transporte. Se aconseja guardarlo para posibles transportes futuros.

### 4.2 Advertencias para la instalación

Antes de instalar la máquina, atenerse a las siguientes normas de seguridad:

- colocar la máquina en un lugar seguro;
- asegurarse de que los niños no tengan la posibilidad de jugar con la máquina;
- no apoyar la máquina sobre superficies muy calientes ni cerca de llamas abiertas.

Ya se puede conectar la máquina de café a la red eléctrica.

**i** Nota: se aconseja lavar los componentes antes de utilizarlos por primera vez y/o tras un período sin utilizarlos.

### 4.3 Conexión de la máquina

**!** ¡La corriente eléctrica puede ser peligrosa! Por consiguiente, respetar siempre escrupulosamente las normas de seguridad. ¡No usar nunca el cable si está dañado! En caso de que el cable o el enchufe estén defectuosos, contactar inmediatamente con un Centro de Asistencia Autorizado para su sustitución.

La tensión del aparato ha sido determinada en fábrica. Comprobar que la tensión de red se corresponda con los valores indicados en la placa de identificación situada en la parte trasera del aparato.

- Conectar el enchufe a una toma de corriente de pared de tensión adecuada.

### 4.4 Depósito de agua

- (Fig. 1A) - Quitar la tapa del depósito de agua (2) levantándola.
- (Fig. 1B) - Extraer el depósito de agua (5).
- (Fig. 2) - Enjuagarlo y llenarlo con agua fresca potable sin superar el nivel máximo (MAX) indicado en el depósito.

**!** Introducir siempre en el depósito sólo agua potable fresca sin gas. El agua caliente y otros líquidos pueden estropear el depósito. No poner en funcionamiento la máquina sin agua: comprobar que haya suficiente agua en el depósito.

- (Fig. 3A) - Introducir el depósito de agua asegurándose de que quede correctamente colocado en su alojamiento y volver a poner la tapa (2).

**!** Asegurarse de que el depósito de agua esté bien insertado en la máquina empujándolo con cuidado hasta el tope (LA REFERENCIA DE LA FIG. 3B DEBE SER COMPLETAMENTE VISIBLE) para evitar que salga agua por el fondo.

### 4.5 Carga del circuito

Al principio, tras haber suministrado vapor o una vez que el agua del depósito se haya agotado, se debe volver a cargar el circuito de la máquina.

- Pulsar el botón ON/OFF (11); el piloto luminoso (18) se encenderá, lo que indica que la máquina está encendida.
- (Fig. 4) - Colocar un recipiente bajo el tubo de vapor (Pannarello).
- Abrir el mando (3) "agua caliente/vapor" girándolo en el sentido contrario a las agujas del reloj.
- (Fig. 5) - Llevar el mando de selección (17) a la posición "☺".
- Esperar a que salga un chorro de agua regular por el tubo de vapor (Pannarello).
- (Fig. 5) - Llevar el mando de selección (17) a la posición "☺".
- Cerrar el mando (3) "agua caliente/vapor" girándolo en el sentido de las agujas del reloj. Retirar el recipiente.

### 4.6 Al utilizar por primera vez o tras un período sin utilizar

Esta sencilla operación garantiza un suministro óptimo y debe realizarse:

- al poner en marcha la máquina por primera vez;
- cuando la máquina haya permanecido un largo período sin utilizarse (más de 2 semanas).

**i** El agua suministrada debe verterse en un desagüe apropiado y no puede utilizarse con fines alimentarios. Si durante el ciclo el recipiente se llena, detener el suministro y vaciarlo antes de seguir con la operación.

- (Fig. 2) - Enjuagar el depósito y llenarlo con agua fresca potable.

- **(Fig. 4)** - Colocar un recipiente bajo el tubo de vapor (Pannarello). Abrir el mando (3) girándolo en el sentido contrario a las agujas del reloj.
- **(Fig. 5)** - Llevar el mando de selección (17) a la posición "☕".
- Suministrar todo el contenido del depósito de agua a través del tubo de vapor/agua caliente (Pannarello); para terminar el suministro, llevar el mando de selección (17) a la posición "0" y cerrar el mando (3) girándolo en el sentido de las agujas del reloj.
- **(Fig. 2)** - Llenar el depósito con agua fresca potable.
- **(Fig. 13-14)** - Introducir el portafiltro en el grupo de café (8) por la parte inferior y girarlo de izquierda a derecha hasta que quede bloqueado.
- **(Fig. 15)** - Colocar un recipiente adecuado bajo el portafiltro.
- **(Fig. 16)** - Girar el mando de selección (17) hasta la posición "☕" y suministrar toda el agua presente en el depósito.
- **(Fig. 17)** - Antes de que el agua se haya agotado por completo, detener el suministro llevando el mando de selección (17) a la posición "0".
- Llenar nuevamente el depósito y esperar a que el piloto luminoso de "Máquina lista" (20) se encienda.
- **(Fig. 19)** - Extraer el portafiltro del grupo de café girándolo de derecha a izquierda y enjuagarlo con agua fresca potable.

La máquina ya está lista; para conocer los detalles de funcionamiento del suministro de café y vapor, consultar los capítulos correspondientes.

## 5 SUMINISTRO DE CAFÉ

**⚠ ¡Atención! Durante el suministro de café, no quitar nunca el portafiltro presurizado girándolo manualmente en el sentido de las agujas del reloj. Riesgo de quemaduras.**

- Durante esta operación, el piloto luminoso (20) "Máquina lista" se puede encender y apagar; dicho funcionamiento debe ser considerado normal y no una anomalía.
- Antes de utilizar la máquina, asegurarse de que el mando (3) agua caliente/vapor esté cerrado y que haya suficiente agua en el depósito de la máquina.
- Pulsar el botón ON/OFF (11); el piloto luminoso (18) se encenderá, lo que indica que la máquina está encendida.
- Esperar a que el piloto luminoso (20) "Máquina lista" se encienda; la máquina ya está lista para el suministro de café.

**i Los accesorios para el suministro de café están depositados en un alojamiento específicamente estudiado para simplificar y agilizar estas operaciones. La cuchara dosificadora para el café molido así como**

**los filtros necesarios se encuentran dentro; levantar la tapa (2) y coger el accesorio deseado (Fig. 35 y Fig. 36).**

**⚠ Si tras haber posicionado el mando de selección (17) en la posición "☕" NO sale café, llevar el mando de selección (17) a la posición "0" y consultar la tabla "Resolución de problemas" antes de quitar el portafiltro.**

### 5.1 Con café molido

- **(Fig. 7)** - Introducir el filtro (14) en el portafiltro presurizado (12); al utilizar la máquina por primera vez, el filtro ya está introducido.
- **(Fig. 13)** - Introducir el portafiltro en el grupo de café (8) por la parte inferior.
- **(Fig. 14)** - Girar el portafiltro de izquierda a derecha hasta que quede bloqueado. Soltar el mango del portafiltro presurizado. A continuación, un sistema automático mueve el mango levemente hacia la izquierda. Este movimiento garantiza el perfecto funcionamiento del portafiltro presurizado.
- **(Fig. 16)** - Precalentar el portafiltro presurizado llevando el mando de selección (17) a la posición "☕"; comenzará a salir agua por el portafiltro presurizado (esta operación sólo es necesaria para el primer café).
- **(Fig. 17)** - Tras haber dejado correr 50 cc de agua, llevar el mando de selección (17) a la posición "0" para detener el suministro.
- **(Fig. 19)** - Extraer el portafiltro de la máquina girándolo de derecha a izquierda y vaciar el agua residual. Gracias al filtro especial (14) de la máquina, no es necesario cambiar de filtro para obtener uno o dos cafés.
- **(Fig. 35)** - Sacar la cuchara dosificadora de la máquina.
- **(Fig. 8)** - Añadir 1-1,5 cucharadas para un café individual o 2 cucharadas rasas para un café doble; limpiar los restos de café del borde del portafiltro presurizado.
- **(Fig. 13)** - Introducir el portafiltro (12) en el grupo de café (8) por la parte inferior.
- **(Fig. 14)** - Girar el portafiltro de izquierda a derecha hasta que quede bloqueado.
- **(Fig. 15)** - Coger **1 o 2 tazas precalentadas** y posicionarlas bajo el portafiltro presurizado; comprobar que estén correctamente colocadas bajo los orificios de salida del café.
- **(Fig. 14)** - Llevar el mando de selección (17) a la posición "☕".
- **(Fig. 17)** - Una vez alcanzada la cantidad de café deseada, girar el mando de selección (17) a la posición "0" para detener el suministro de café. Al finalizar el suministro, esperar unos segundos; retirar las tazas con el café **(Fig. 18)**.
- **(Fig. 19)** - Al término del suministro, esperar unos segundos; luego extraer el portafiltro presurizado y vaciar los posos.

**i** **Nota:** en el portafiltro queda una pequeña cantidad de agua; esto es normal y se debe a las características del portafiltro.

**i** **Nota importante:** el filtro (14) debe mantenerse limpio para garantizar un resultado perfecto. Lavar diariamente tras el uso.

## 5.2 Con pastillas de café

**i** **Nota importante:** esta función sólo está disponible en los modelos Focus, Class y Stainless Steel.

- (Fig. 9) - Utilizando una cucharilla de café, sacar el filtro para café molido (14) del portafiltro presurizado (12).
- (Fig. 10) - Introducir en el portafiltro presurizado (12) el adaptador para pastillas de café (15), con la parte convexa orientada hacia abajo.
- (Fig. 11) - A continuación, introducir el filtro para pastillas de café (16) en el portafiltro presurizado (12).
- (Fig. 13) - Introducir el portafiltro presurizado en el grupo de café (8) por la parte inferior.
- (Fig. 14) - Girar el portafiltro de izquierda a derecha hasta que quede bloqueado. Soltar el mango del portafiltro presurizado. A continuación, un sistema automático mueve el mango levemente hacia la izquierda. Este movimiento garantiza el perfecto funcionamiento del portafiltro presurizado.
- (Fig. 16) - Precalentar el portafiltro presurizado llevando el mando de selección (17) a la posición "☕"; comenzará a salir agua por el portafiltro presurizado (esta operación sólo es necesaria para el primer café).
- (Fig. 17) - Tras haber dejado correr 50 cc de agua, llevar el mando de selección (17) a la posición "☹" para detener el suministro.
- (Fig. 19) - Extraer el portafiltro presurizado de la máquina girándolo de derecha a izquierda y vaciar el agua residual.
- (Fig. 12) - Introducir la pastilla de café en el portafiltro; asegurarse de que el papel de la pastilla de café no salga del portafiltro.
- (Fig. 13) - Introducir el portafiltro presurizado en el grupo de café (8) por la parte inferior.
- (Fig. 14) - Girar el portafiltro de izquierda a derecha hasta que quede bloqueado.
- Coger 1 taza precalentada y posicionarla bajo el portafiltro; comprobar que esté correctamente colocada bajo los orificios de salida del café.
- (Fig. 16) - Llevar el mando de selección (17) a la posición "☕".
- (Fig. 17) - Una vez alcanzada la cantidad de café deseada, girar el mando de selección (17) hasta la posición "☹" para detener el suministro de café; retirar la taza con el café.
- (Fig. 19) - Al término del suministro, esperar unos segundos; luego extraer el portafiltro y tirar la pastilla de café usada.

**i** **Nota importante:** el filtro (16) y el adaptador (15) deben mantenerse limpios para garantizar un resultado perfecto. Lavar diariamente tras el uso.

## 6 SELECCIÓN DEL TIPO DE CAFÉ - CONSEJOS

Por lo general, es posible utilizar cualquier tipo de café existente en el mercado. No obstante, el café es un producto natural y su sabor cambia en función del origen y de la mezcla; por ello, se aconseja probar varios tipos de café hasta encontrar la mezcla que mejor se adapte a su gusto personal.

En cualquier caso, para obtener unos mejores resultados se aconseja utilizar mezclas expresamente preparadas para máquinas de café exprés. El café debería salir siempre de forma regular, sin gotear, por el portafiltro presurizado.

Es posible modificar la velocidad de salida del café cambiando levemente la cantidad de café en el filtro y/o usando un café que tenga un grado de molido diferente.

Para asegurar un excelente resultado en taza y facilitar la limpieza y la preparación, Saeco recomienda usar pastillas de café monodosis de tipo ESE.



**i** **Nota:** el kit para Pastillas de café ESE sólo está presente en los modelos Focus, Class y Stainless Steel.

**⚠** **ANTES DE REALIZAR CUALQUIER OPERACIÓN DE SUMINISTRO DE VAPOR O DE AGUA CALIENTE, COMPROBAR QUE EL TUBO DE VAPOR (PANNARELLO) ESTÉ ORIENTADO HACIA LA BANDEJA DE GOTEO.**

## 7 AGUA CALIENTE

**⚠** **¡Riesgo de quemaduras! Al principio del suministro se pueden producir pequeñas salpicaduras de agua caliente. El tubo de suministro puede alcanzar temperaturas elevadas: evitar el contacto directo con las manos.**

- Durante esta operación, el piloto luminoso (20) "Máquina lista" se puede encender y apagar; dicho funcionamiento debe ser considerado normal y no una anomalía.
- Antes de utilizar la máquina, asegurarse de que el mando (3) agua caliente/vapor esté cerrado y que haya suficiente agua en el depósito.



- Pulsar el botón ON/OFF (11); el piloto luminoso rojo (18) se encenderá, lo que indica que la máquina está encendida.
- Esperar a que el piloto luminoso (20) "Máquina lista" se encienda; la máquina ya está lista.
- (Fig. 21) - Colocar un recipiente o una taza de té bajo el tubo de vapor (Pannarello).
- (Fig. 21) - Abrir el mando (3) girándolo en el sentido contrario a las agujas del reloj.
- (Fig. 22) - Llevar el mando de selección (17) a la posición "☕".
- (Fig. 23) - Una vez obtenida la cantidad de agua caliente deseada, llevar el mando de selección (17) a la posición "☕".
- (Fig. 24) - Cerrar el mando (3) girándolo en el sentido de las agujas del reloj.
- Retirar el recipiente con el agua caliente.

## 8 VAPOR / CAPUCHINO

 **¡Riesgo de quemaduras! Al principio del suministro se pueden producir pequeñas salpicaduras de agua caliente. El tubo de suministro puede alcanzar temperaturas elevadas: evitar el contacto directo con las manos.**

 **¡Atención! No suministrar café cuando esté seleccionada la función vapor ya que la temperatura es demasiado alta y existe riesgo de quemaduras.**

 **¡Atención! Durante el suministro de vapor, no quitar nunca el portafiltro (en su caso) girándolo manualmente en el sentido de las agujas del reloj. ¡Riesgo de quemaduras! El portafiltro sólo puede quitarse tras haber llevado el mando de selección (17) a la posición "☕" y haber enfriado la máquina mediante el procedimiento descrito en el apdo. 4.5.**

- Durante esta operación, el piloto luminoso (20) "Máquina lista" se puede encender y apagar; dicho funcionamiento debe ser considerado normal y no una anomalía.
- Antes de utilizar la máquina, asegurarse de que el mando (3) agua caliente/vapor esté cerrado y que haya suficiente agua en el depósito.
- Pulsar el botón ON/OFF (11); el piloto luminoso (18) se encenderá, lo que indica que la máquina está encendida.
- Esperar a que el piloto luminoso (20) "Máquina lista" se encienda.
- (Fig. 25) - Llevar el mando de selección (17) a la posición "☕"; el piloto luminoso (20) se apaga.
- Esperar a que el piloto luminoso (19) se encienda; la máquina ya está lista para el suministro de vapor.
- (Fig. 26) - Colocar un recipiente bajo el tubo de vapor.
- (Fig. 26) - Abrir el mando (3) durante unos instantes para que salga el agua residual del tubo de vapor (Pannarello); en poco tiempo, empezará a salir sólo vapor.

- (Fig. 27) - Cerrar el mando (3) y retirar el recipiente.
- Llenar con leche fría 1/3 del recipiente que se desee utilizar para preparar el capuchino.

 **Para garantizar un mejor resultado usar leche fría.**

- (Fig. 28) - Sumergir el tubo de vapor en la leche y abrir el mando (3) girándolo en el sentido contrario a las agujas del reloj; girar lentamente el recipiente que contiene la leche, de abajo arriba, para que se caliente de forma uniforme.

 **Se recomienda un suministro máximo de 60 segundos.**

- A continuación, cerrar el mando (3) girándolo en el sentido de las agujas del reloj; retirar la taza con la leche montada.
- (Fig. 30) - Llevar el mando de selección (17) a la posición "☕". Si los pilotos luminosos "☕" y "☕" están encendidos al mismo tiempo, la máquina tiene una temperatura demasiado elevada para el suministro de café.
- Proceder a la carga del circuito tal como se indica en el apdo. 4.5 para que la máquina vuelva a estar operativa.

 **Nota: la máquina está operativa cuando el piloto luminoso ☕ "Máquina lista" está encendido sin parpadear.**

 **Nota importante: si no se consigue preparar un capuchino como se describe, volver a cargar el circuito tal como se indica en el apdo. 4.5 y, a continuación, repetir las operaciones.**

 **Puede utilizarse el mismo sistema para el calentamiento de otras bebidas.**

- Tras el uso, limpiar el tubo de vapor con un paño húmedo.

## 9 AHORRO ENERGÉTICO

La máquina está dotada de la función de apagado automático para el ahorro energético.

Para reactivar la máquina, basta con pulsar el botón ON/OFF (11); se encenderá el piloto luminoso (18) "Máquina encendida".

Esperar a que el piloto luminoso (20) "Máquina lista" se encienda.

## 10 LIMPIEZA

El mantenimiento y la limpieza se pueden efectuar sólo cuando la máquina está fría y desconectada de la red eléctrica.

- No sumergir la máquina en agua ni introducir sus componentes en el lavavajillas.
- No usar alcohol etílico, solventes y/o agentes químicos agresivos.
- Se aconseja limpiar el depósito de agua diariamente y llenarlo con agua fresca.
- (Fig. 31-33) - Diariamente, después de haber calentado leche, desmontar la parte exterior del Pannarello y lavarla con agua fresca potable.
- (Fig. 31-32-33) - Limpiar el tubo de vapor una vez a la semana. Para realizar esta operación se debe:
  - desmontar la parte exterior del Pannarello (para la limpieza habitual);
  - extraer la parte superior del Pannarello del tubo de vapor;
  - lavar la parte superior del Pannarello con agua fresca potable;
  - lavar el tubo de vapor con un paño húmedo y quitar los posibles restos de leche;
  - volver a colocar la parte superior en el tubo de vapor (asegurarse de que quede completamente introducida);Volver a montar la parte exterior del Pannarello.
- (Fig. 34) - Diariamente, vaciar y lavar la bandeja de goteo.
- Limpiar la máquina usando un paño suave humedecido con agua.
- (Fig. 20) - Para limpiar el portafiltro presurizado realizar lo siguiente:
  - (Fig. 9) - extraer el filtro y lavarlo bien con agua caliente.
  - extraer el adaptador (en su caso) y lavarlo bien con agua caliente.
  - lavar el interior del portafiltro presurizado.
- No secar la máquina ni sus componentes usando un horno de microondas y/o un horno convencional.
- (Fig. 35-36) - Una vez a la semana, limpiar el alojamiento para los accesorios con un paño húmedo para quitar los posibles restos de café o polvo en general.

**i** **Nota: no lavar al portafiltro presurizado en el lavavajillas.**

## 11 DESCALCIFICACIÓN

La formación de cal se produce con el uso del aparato; la descalcificación debe efectuarse cada 1-2 meses de uso de la máquina y/o cuando se observe una reducción del caudal de agua. Utilizar exclusivamente el producto descalcificante Saeco.

**i** **En caso de conflicto, lo indicado en el manual de uso y mantenimiento tiene prioridad respecto a las indicaciones dadas en los accesorios y/o materiales de uso vendidos por separado.**

**i** **Utilizar el producto descalcificante Saeco (Fig. B). Ha sido formulado específicamente para mantener al máximo el rendimiento y la funcionalidad de la máquina durante toda su vida operativa así como para evitar, siempre que se utilice correctamente, cualquier alteración de los productos suministrados. Antes de iniciar el ciclo de descalcificación asegurarse de: HABER EXTRAÍDO EL FILTRO DE AGUA, en su caso.**

**⚠** **No beber la solución descalcificante ni los productos suministrados hasta que el ciclo se haya completado. No utilizar bajo ningún concepto vinagre como producto descalcificante.**

- 1 (Fig. 13-14) - Introducir el portafiltro en el grupo de café (8) por la parte inferior y girarlo de izquierda a derecha hasta que quede bloqueado.
- 2 (Fig. 1B) - Sacar y vaciar el depósito de agua.
- 3 (Fig. 2) - Verter la MITAD del contenido de la botella de producto descalcificante concentrado Saeco en el depósito de agua del aparato y rellenarlo con agua fresca potable hasta el nivel MAX.
- 4 Encender la máquina pulsando el botón ON/OFF (11); el piloto luminoso (18) se encenderá.  
(Fig. 21) - Suministrar (tal como se describe en el capítulo 7 del manual) 2 tazas de agua (150 ml aprox. cada una) por el tubo de vapor/agua caliente. A continuación, apagar la máquina mediante el botón ON/OFF (11); el piloto luminoso (18) se apagará.
- 5 Dejar que el producto descalcificante actúe durante unos 15-20 minutos con la máquina apagada.
- 6 Encender la máquina pulsando el botón ON/OFF (11).  
(Fig. 21) - Suministrar (tal como se describe en el capítulo 7 del manual) 2 tazas de agua (150 ml aprox. cada una) por el tubo de vapor/agua caliente. A continuación, apagar la máquina mediante el botón ON/OFF (11) y dejarla apagada durante 3 minutos.
- 7 Repetir las operaciones descritas en el punto 6 hasta que el depósito de agua quede completamente vacío.
- 8 (Fig. 2) - Enjuagar el depósito con agua fresca potable y llenarlo completamente.
- 9 Colocar un recipiente bajo el portafiltro.

- 10 Encender la máquina pulsando el botón ON/OFF (11); girar el mando de selección (17) hasta la posición "☕" y suministrar todo el contenido del depósito a través del portafiltro. Para detener el suministro, llevar el mando de selección (17) a la posición "0".
- 11 (Fig. 2) - Llenar de nuevo el depósito con agua fresca.  
 (Fig. 21) - Colocar un recipiente grande bajo el tubo de vapor (Pannarello). Abrir el mando de suministro de agua (3) girándolo en el sentido contrario a las agujas del reloj.  
 (Fig. 22) - Girar el mando de selección (17) hasta la posición "☕" y suministrar todo el contenido del depósito a través del tubo de vapor/agua caliente.
- 12 (Fig. 23) - Una vez que el agua se haya agotado, para detener el suministro, llevar el mando de selección (17) a la posición "0".  
 (Fig. 24) - Cerrar el mando de suministro de agua (3) girándolo en el sentido de las agujas del reloj.
- 13 Repetir de nuevo las operaciones desde el punto (8) hasta un total de 4 depósitos.
- 14 (Fig. 19) - Extraer el portafiltro del grupo de café girándolo de derecha a izquierda y enjuagarlo con agua fresca potable.

El ciclo de descalcificación ha concluido.

(Fig. 2) - Volver a llenar el depósito con agua fresca. Si fuera necesario, efectuar la carga del circuito tal como se describe en el apdo. 4.5.

**i** La solución descalcificante se debe eliminar según lo previsto por el fabricante y/o por las normas vigentes en el país donde se utilice la máquina.

## 12 ELIMINACIÓN DEL APARATO

Este producto cumple con la Directiva EU 2002/96/EC.



El símbolo  en el producto o en su embalaje indica que este producto no se puede tratar como desperdicios normales del hogar.

Este producto se debe entregar al punto de recogida de equipos eléctricos y electrónicos para reciclaje.

Al asegurarse de que este producto se desecha correctamente, usted ayudará a evitar posibles consecuencias negativas para el ambiente y la salud pública, lo cual podría ocurrir si este producto no se manipula de forma adecuada. Para obtener información más detallada sobre el reciclaje de este producto, póngase en contacto con la administración de su ciudad, con su servicio de desechos del hogar o con la tienda donde compró el producto.

### 13 RESOLUCIÓN DE PROBLEMAS

Avería	Causas posibles	Solución
La máquina no se enciende.	Máquina no conectada a la red eléctrica.	Conectar la máquina a la red eléctrica.
La máquina se apaga mientras suministra café o agua caliente.	Se ha activado el ahorro energético.	Pulsar el botón ON/OFF (11) para poner en marcha la máquina y reanudar el suministro.
La bomba es muy ruidosa.	Falta agua en el depósito.	Llenar de agua y volver a cargar el circuito (apdo. 4.5)
No sale café tras haber posicionado el mando de selección (17) en la posición "☕".	Portafiltro obstruido.	Volver a llevar el mando de selección (17) a la posición "☑". Apagar la máquina y esperar a que se enfríe (1 hora aprox.). A continuación, sacar y lavar bien el portafiltro. Si el problema vuelve a aparecer, contactar con el centro de asistencia.
El café está demasiado frío.	El piloto luminoso (20) "Máquina lista" estaba apagado cuando se ha llevado el mando de selección (17) a la posición "☕".	Esperar a que el piloto luminoso (20) se encienda.
	Portafiltro no introducido para el precalentamiento (cap. 5).	Precalentar el portafiltro.
	Tazas frías.	Precalentar las tazas con agua caliente.
No se forma la crema de la leche.	Leche no adecuada: leche en polvo, leche desnatada.	Utilizar leche entera.
No es posible preparar el capuchino.	Pannarello sucio.	Limpiar el Pannarello según lo descrito en el cap. 10.
	Ya no hay vapor en la caldera.	Volver a cargar el circuito (apdo. 4.5) y repetir las operaciones descritas en el cap. 8.
El café sale muy rápido y no se forma crema.	Hay muy poco café en el portafiltro.	Añadir café (cap. 5).
	Molido demasiado grueso.	Usar una mezcla diferente (cap. 6).
	Café viejo o no adecuado.	Usar una mezcla diferente (cap. 6).
	Pastilla de café vieja o inadecuada.	Cambiar la pastilla de café usada.
	Falta un componente en el portafiltro.	Comprobar que todos los componentes se encuentren instalados y de forma correcta.

<b>Avería</b>	<b>Causas posibles</b>	<b>Solución</b>
El café no sale o sale a gotas.	Falta agua.	Llenar de agua y volver a cargar el circuito (apdo. 4.5)
	Molido demasiado fino.	Usar una mezcla diferente (cap. 6).
	Café comprimido en el portafiltro.	Retirar el café molido.
	Hay demasiado café en el portafiltro.	Reducir la cantidad de café en el portafiltro.
	Mando (3) abierto.	Cerrar el mando (3).
	Máquina con cal.	Descalcificar la máquina (cap. 10).
	Filtro del portafiltro obstruido.	Limpiar el filtro (cap. 9).
	Pastilla de café inadecuada.	Cambiar el tipo de pastilla de café.
El café se sale por los bordes.	Portafiltro colocado de forma incorrecta en el grupo de café.	Colocar el portafiltro de forma correcta (cap. 5).
	Borde superior del portafiltro sucio.	Limpiar el borde del portafiltro.
	Pastilla de café introducida de forma incorrecta.	Colocar la pastilla de café correctamente de manera que no salga del portafiltro.
	Hay demasiado café en el portafiltro.	Reducir la cantidad de café utilizando la cuchara dosificadora.

**Para las averías no mencionadas en la tabla o en caso de que las soluciones indicadas no las resuelvan, contactar con un centro de asistencia.**

## IMPORTANTE

### Indicações para a segurança

---

A máquina está dotada de dispositivos de segurança. Contudo, é necessário que leia e siga atentamente as indicações para a segurança descritas nas presentes instruções de utilização, de modo a evitar danos acidentais a pessoas ou coisas devido a uma utilização incorrecta da máquina.

Guarde este manual para eventuais consultas futuras.

O termo **ATENÇÃO** e este símbolo avisam o utilizador sobre situações de risco que possam causar ferimentos pessoais graves, perigo de morte e/ou danos à máquina.

O termo **ADVERTÊNCIA** e este símbolo avisam o utilizador sobre situações de risco que possam causar ferimentos pessoais leves e/ou danos à máquina.

### Atenção

---

- Ligue a máquina a uma tomada de parede adequada, cuja tensão principal corresponda aos dados técnicos do aparelho.
  - Evite que o cabo de alimentação penda da mesa ou da superfície de trabalho, ou ainda que toque superfícies quentes.
  - Não mergulhe a máquina, a ficha de corrente ou o cabo de alimentação em água: risco de choque eléctrico!
  - Não dirija o jacto de água quente para as partes do corpo: perigo de queimaduras!
  - Não toque em superfícies quentes. Utilize as pegas e os botões. O grupo de distribuição de café poderá permanecer quente durante um breve período depois de desligar a máquina.
  - Retire a ficha da tomada:
    - se forem verificadas anomalias;
    - se a máquina permanecer inutilizada por um longo período de tempo;
    - antes de realizar a limpeza da máquina.
- Puxe pela ficha, não pelo cabo de alimentação. Não toque na ficha com as mãos molhadas.
- Não utilize a máquina se a ficha, o cabo de alimentação ou a própria máquina estiverem danificados.

- Não altere nem modifique de modo algum o cabo de alimentação. Todas as reparações devem ser realizadas por um centro de assistência autorizado pela Philips, para evitar qualquer perigo.
- A máquina não deverá ser utilizada por crianças com idade inferior a 8 anos.
- A máquina pode ser utilizada por crianças de 8 anos de idade (ou mais) se previamente instruídos em relação a uma utilização correcta da máquina e se conscientes dos respectivos perigos ou sob a supervisão de um adulto.
- A limpeza e manutenção não devem ser realizadas por crianças, a menos que não tenham mais de 8 anos e sejam supervisionadas por um adulto.
- Mantenha a máquina e o seu cabo de alimentação longe do alcance de crianças com menos de 8 anos.
- A máquina pode ser utilizada por pessoas com capacidades físicas, mentais, sensoriais reduzidas ou com falta de experiência e/ou competências insuficientes se previamente instruídas em relação a uma utilização correcta da máquina e se conscientes dos respectivos perigos ou sob a supervisão de um adulto.
- As crianças devem ser supervisionadas para que não se corra o risco de brincarem com o aparelho.

## **Advertências**

---

- A máquina destina-se apenas à utilização doméstica e não está indicada para uso em ambientes como cafés ou cozinhas de lojas, escritórios, fábricas ou outros ambientes de trabalho.
- Posicione sempre a máquina sobre uma superfície plana e estável.
- Não posicione a máquina sobre superfícies quentes, nas proximidades de fornos aquecidos, aquecedores ou fontes de calor semelhantes.
- Deixe a máquina arrefecer antes de introduzir ou remover qualquer componente.
- Não encha o reservatório com água quente ou a ferver. Utilize apenas água fria potável sem gás.
- Não utilize pós abrasivos ou detergentes agressivos para a limpeza. É suficiente um pano macio humedecido com água.
- Efectue a descalcificação da máquina regularmente. Se esta operação não for realizada, o aparelho deixará de funcionar correctamente. Neste caso, a reparação não está coberta pela garantia!

- Não mantenha a máquina a uma temperatura inferior a 0 °C. A água restante dentro do sistema de aquecimento pode congelar e danificar a máquina.
- Não deixe água no reservatório se a máquina não for utilizada por um longo período. A água poderá sofrer contaminações. Sempre que utilizar a máquina, use água fresca.

## **Conformidade às normativas**

---

A máquina está conforme o art. n.º 13 do Decreto Legislativo italiano de 25 de Julho de 2005, n.º 151 "Aplicação das Directivas 2005/95/CE, 2002/96/CE e 2003/108/CE, respeitantes a redução do uso de substâncias perigosas nas aparelhagens eléctricas e electrónicas, além da eliminação dos lixos".

Esta máquina está em conformidade com a Directiva europeia 2002/96/CE.

Este aparelho Philips está em conformidade com todos os padrões e as normas aplicáveis em matéria de exposição aos campos electromagnéticos.



## 1 GENERALIDADES

A máquina de café é indicada para a preparação de 1 ou 2 chávenas de café expresso e está equipada com um tubo orientável para distribuição de vapor e de água quente. Os comandos na parte frontal do aparelho são marcados com símbolos de fácil interpretação.

A máquina foi projectada para uso doméstico e não está indicada para um funcionamento contínuo de tipo profissional.



**Atenção. Não se assume qualquer tipo de responsabilidade por eventuais danos, no caso de:**

- **Utilização errada e não conformidade com os objectivos previstos;**
- **Reparações não realizadas em centros de assistência autorizados;**
- **Alteração do cabo de alimentação;**
- **Alteração de qualquer outro componente da máquina;**
- **Utilização de peças sobresselentes e acessórios não originais;**
- **Falta de descalcificação e armazenagem em lugares com temperatura inferior a 0°C.**

Nestes casos ocorre a anulação da garantia.

### 1.1 Para facilitar a leitura



O triângulo de advertência indica todas as instruções importantes para a segurança do utilizador. Preste muita atenção a essas indicações para evitar ferimentos graves!

A referência a imagens, partes do aparelho ou elementos de comando, etc., está indicada através de números ou letras; neste caso é realizada através da própria imagem.

**i** Este símbolo evidencia as informações que se devem ter em consideração, para uma melhor utilização da máquina.

As ilustrações correspondentes ao texto encontram-se nas primeiras páginas do manual. Consulte estas páginas durante a leitura das instruções de utilização.

### 1.2 Aplicação destas instruções de utilização

Guarde estas instruções de utilização em lugar seguro e anexe-as à máquina de café caso uma outra pessoa tenha de a utilizar.

Para mais informações ou em caso de problemas, contacte os centros de assistência autorizados.

## 2 DADOS TÉCNICOS

O fabricante reserva-se o direito de modificar as características técnicas do produto.

Tensão nominal - Potência nominal - Alimentação  
Consulte a placa colocada no aparelho

Material do corpo	Plástico / Aço
Dimensões (c x a x p) (mm)	210 x 300 x 280
Peso	3,9 kg
Painel de comando	Na parte frontal
Porta-filtro	Pressurizado
Pannarello (presente apenas nos modelos Focus, Class e Stainless Steel)	Especial para cappuccinos
Reservatório de água	1,25 litros - Extraível
Pressão da bomba	15 bar
Dispositivos de segurança	Termofusível

### Legenda dos componentes da máquina (Pág.2)

- 1 Painel de comando
- 2 Tampa do reservatório de água
- 3 Botão de água quente / vapor
- 4 Sede para acessórios
- 5 Reservatório de água
- 6 Suporte de apoio para chávenas
- 7 Depósito de recuperação da água + grelha (se for prevista)
- 8 Grupo de distribuição de café
- 9 (\*) Tubo de vapor (Pannarello)
- 10 Cabo de alimentação
- 11 Tecla ON/OFF
- 12 Porta-filtro pressurizado
- 13 Medidor para café moído
- 14 (\*) Filtro para café moído (único para a distribuição de 1 ou 2 cafés)
- 15 (\*) Adaptador para filtro de café em pastilhas
- 16 (\*) Filtro para café em pastilhas
- 17 Botão de selecção
- 18 Indicador luminoso de "máquina ligada"
- 19 Indicador luminoso de "Vapor pronto"
- 20 Indicador luminoso de café / água - "Máquina pronta"

(\*) Presente apenas nos modelos Focus, Class e Stainless Steel

## 4 INSTALAÇÃO

Para a sua segurança e a de terceiros, siga escrupulosamente as “Normas de segurança” indicadas no cap. 3.

### 4.1 Embalagem

A embalagem original foi concebida e realizada para proteger a máquina durante o transporte. Recomenda-se conservá-la para uma possível necessidade de transporte no futuro.

### 4.2 Advertências de instalação

Antes de instalar a máquina, observe as seguintes indicações de segurança:

- coloque a máquina num local seguro;
- certifique-se de que as crianças não têm a possibilidade de brincar com a máquina;
- não coloque a máquina sobre superfícies muito quentes ou perto de chamas livres.

A máquina de café está agora pronta para ser ligada à rede eléctrica.

**i** **Obs.:** aconselha-se lavar os componentes antes da sua primeira utilização e/ou depois de um período sem utilização.

### 4.3 Ligação da máquina

**!** **A corrente eléctrica pode ser perigosa! Por conseguinte, siga sempre escrupulosamente as normas de segurança. Nunca utilize cabos defeituosos! Os cabos e as fichas defeituosos devem ser imediatamente substituídos pelos Centros de Assistência Autorizados.**

A tensão do aparelho foi programada na fábrica. Certifique-se de que a tensão de rede corresponde às indicações apresentadas na placa de identificação posicionada no fundo do aparelho.

- Introduza a ficha numa tomada de parede de tensão adequada.

### 4.4 Reservatório de água

- (Fig.1A) - Remova a tampa do reservatório de água (2) levantando-a.
- (Fig.1B) - Retire o reservatório de água (5).
- (Fig.2) - Enxagúe-o e encha-o com água fresca potável; não ultrapasse o nível (MÁX) indicado no reservatório.

**!** **Introduza no reservatório sempre e unicamente água fresca potável sem gás. Água quente e também outros líquidos podem danificar o reservatório. Não coloque a máquina em funcionamento sem água: assegure-se que haja água suficiente dentro do reservatório.**

- (Fig.3A) - Introduza o reservatório certificando-se de que o reposiciona correctamente na sua sede e coloque a tampa (2).

**!** **Certifique-se de que o reservatório está bem inserido na máquina, pressionando-o correctamente até ao fim (DEVE SER COMPLETAMENTE VISÍVEL A REFERÊNCIA DA FIG.3B) para evitar fugas de água do fundo.**

### 4.5 Carregamento do circuito

No início, depois de ter distribuído vapor ou após a finalização da água no reservatório, o circuito da máquina deve ser recarregado.

- Pressione a tecla ON/OFF (11); o indicador luminoso (18) acende-se para indicar que a máquina está ligada.
- (Fig.4) - Coloque um recipiente abaixo do tubo de vapor (Pannarello).
- Abra o botão (3) “água quente/vapor” rodando-o no sentido oposto ao dos ponteiros do relógio.
- (Fig.5) - Coloque o botão de selecção (17) na posição “☺”.
- Aguarde que saia um jacto regular de água do tubo de vapor (Pannarello).
- (Fig.5) - Coloque o botão de selecção (17) na posição “☺”.
- Feche o botão (3) “água quente/vapor” rodando-o no sentido dos ponteiros do relógio. Remova o recipiente.

### 4.6 Primeira utilização ou após um período sem utilização

Esta simples operação assegura-lhe uma óptima distribuição e deve ser realizada:

- na primeira utilização;
- quando a máquina permanecer sem ser utilizada por um longo período de tempo (por mais de 2 semanas).

**i** **A água distribuída deve ser esvaziada num local de descarga apropriado e não pode ser utilizada para a alimentação. Se o recipiente se encher, durante o ciclo, pare a distribuição e esvazie-o antes de recomeçar a operação.**

- (Fig.2) - Enxagúe o reservatório e encha-o com água fresca potável.

- **(Fig.4)** - Coloque um recipiente abaixo do tubo de vapor (Pannarello). Abra a torneira (3) rodando-a no sentido contrário ao dos ponteiros do relógio.
- **(Fig.5)** - Coloque o botão de selecção (17) na posição "☕".
- Distribua todo o conteúdo do reservatório de água pelo tubo de vapor/água quente (Pannarello); para finalizar a distribuição coloque o botão de selecção (17) na posição "☕" e feche a torneira (3) virando-a no sentido dos ponteiros do relógio.
- **(Fig.2)** - Encha o reservatório com água fresca potável.
- **(Fig.13-14)** - Introduza o porta-filtro abaixo do grupo de distribuição (8), virando-o da esquerda para a direita até se bloquear.
- **(Fig.15)** - Introduza um recipiente adequado abaixo do porta-filtro.
- **(Fig.16)** - Rode o botão de selecção (17) para a posição "☕" e distribua toda a água presente no reservatório.
- **(Fig.17)** - Antes de a água terminar completamente, pare a distribuição e coloque o botão de selecção (17) na posição "☕".
- Encha novamente o reservatório e aguarde que o indicador luminoso de "máquina pronta" (20) se acenda.
- **(Fig.19)** - Remova o porta-filtro do grupo virando-o da direita para a esquerda e enxágüe-o com água fresca potável.

Agora a máquina está pronta; os detalhes de funcionamento para a distribuição de café e de vapor podem ser consultados nos respectivos capítulos.

## 5 DISTRIBUIÇÃO DO CAFÉ

**⚠ Atenção! Durante a distribuição do café é proibido desligar o porta-filtro pressurizado rodando-o manualmente no sentido dos ponteiros do relógio. Perigo de queimaduras.**

- Durante esta operação o indicador luminoso (20) de "máquina pronta" poderá acender-se e apagar-se; este funcionamento deve ser considerado normal e não uma anomalia.
- Antes de utilizar, certifique-se de que o botão (3) de água quente/vapor esteja fechado e de que o reservatório de água da máquina contenha uma quantidade suficiente de água.
- Pressione a tecla ON/OFF (11); o indicador luminoso (18) acende-se para indicar que a máquina está ligada.
- Aguarde o indicador luminoso (20) de "máquina pronta" se acender, agora a máquina está pronta para distribuir o café.

**i Os acessórios para a distribuição do café são guardados numa sede estudada especificamente para tornar estas operações simples e imediatas. Em relação ao medidor para o café moído e/ou os filtros necessários, levante a tampa (2) e retire o quanto desejado (Fig.35 e Fig.36)**

**⚠ Se, depois de colocar o botão de selecção (17) na posição "☕" NÃO sair café, coloque o botão de selecção (17) na posição "☕" e consulte a tabela "Resolução de problemas" antes de remover o porta-filtro.**

### 5.1 Com café moído

- **(Fig.7)** - Introduza o filtro (14) no porta-filtro pressurizado (12); na primeira utilização o filtro já se encontra introduzido.
- **(Fig.13)** - Introduza o porta-filtro debaixo do grupo de distribuição (8).
- **(Fig.14)** - Rode o porta-filtro da esquerda para a direita até se bloquear. Solte a pega do porta-filtro pressurizado. Um sistema automático agora recolocará a pega ligeiramente para a esquerda. Este movimento garante o perfeito funcionamento do porta-filtro pressurizado.
- **(Fig.16)** - Pré-aqueça o porta-filtro pressurizado colocando o botão de selecção (17) na posição "☕"; a água começará a sair do porta-filtro pressurizado (esta operação é necessária apenas para o primeiro café).
- **(Fig.17)** - Depois de ter distribuído 50cc de água, coloque o botão de selecção (17) na posição "☕" para interromper a distribuição.
- **(Fig.19)** - Retire o porta-filtro da máquina, virando-o da direita para a esquerda, e deite fora a água restante. Graças ao filtro especial (14) fornecido com a máquina, não precisa trocar o filtro para obter um ou dois cafés.
- **(Fig.35)** - Retire o medidor da máquina.
- **(Fig.8)** - Deite 1-1,5 medidores para um único café ou 2 medidores cheios até à borda para o café duplo; limpe a borda do porta-filtro dos resíduos de café.
- **(Fig.13)** - Introduza o porta-filtro (12) debaixo do grupo de distribuição (8).
- **(Fig.14)** - Rode o porta-filtro da esquerda para a direita até se bloquear.
- **(Fig.15)** - Pegue **1 ou 2 chávenas pequenas pré-aquecidas** e coloque-as debaixo do porta-filtro pressurizado; certifique-se de que estão colocadas correctamente debaixo dos furos de saída do café.
- **(Fig.14)** - Rode o botão de selecção (17) para a posição "☕".
- **(Fig.17)** - Depois de alcançada a quantidade de café desejada, rode o botão de selecção (17) para a posição "☕" para interromper a distribuição de café. Depois de terminada a distribuição, aguarde alguns segundos; retire as chávenas com o café **(Fig.18)**.
- **(Fig.19)** - No fim da distribuição aguarde uns segundos, retire o porta-filtro pressurizado e deite fora as borras.

**i Obs.: no porta-filtro permanece uma pequena quantidade de água; isto é normal e é devido às características do porta-filtro.**

**i** **Observação importante:** O filtro (14) deve estar sempre limpo para garantir um resultado perfeito. Lave diariamente após a utilização.

## 5.2 Com café em pastilhas

**i** **Observação importante:** esta função está disponível apenas nos modelos Focus, Class e Stainless Steel.

- (Fig.9) - Tire, utilizando uma colher (chá), o filtro para café moído (14) do porta-filtro pressurizado (12).
- (Fig.10) - Introduza no porta-filtro pressurizado (12), o adaptador para as pastilhas (15), com a parte convexa virada para baixo.
- (Fig.11) - Depois, introduza o filtro para pastilhas (16) no porta-filtro pressurizado (12).
- (Fig.13) - Introduza o porta-filtro pressurizado debaixo do grupo de distribuição (8).
- (Fig.14) - Rode o porta-filtro da esquerda para a direita até se bloquear. Solte a pega do porta-filtro pressurizado. Um sistema automático agora recolocará a pega ligeiramente para a esquerda.  
Este movimento garante o perfeito funcionamento do porta-filtro pressurizado.
- (Fig.16) - Pré-aqueça o porta-filtro pressurizado colocando o botão de selecção (17) na posição "☕"; a água começará a sair do porta-filtro pressurizado (esta operação é necessária apenas para o primeiro café).
- (Fig.17) - Depois de ter distribuído 50cc de água, coloque o botão de selecção (17) na posição "⏸" para interromper a distribuição.
- (Fig.19) - Tire o porta-filtro pressurizado da máquina virando-o da direita para a esquerda, e deite fora a água restante.
- (Fig.12) - Introduza a pastilha no porta-filtro; certifique-se de que o papel da pastilha não sai do porta-filtro.
- (Fig.13) - Introduza o porta-filtro pressurizado debaixo do grupo de distribuição (8).
- (Fig.14) - Rode o porta-filtro da esquerda para a direita até se bloquear.
- Pegue 1 **chávena** pequena pré-aquecida e posicione-a debaixo do porta-filtro; certifique-se de que está colocada correctamente debaixo dos furos de saída do café.
- (Fig.16) - Rode o botão de selecção (17) para a posição "☕".
- (Fig.17) - Depois de alcançada a quantidade de café desejada, vire o botão de selecção (17) para a posição "⏸" para interromper a distribuição de café; retire a chávena com o café.
- (Fig.19) - No fim da distribuição aguarde uns segundos, retire o porta-filtro e deite fora a pastilha utilizada.

**i** **Observação importante:** O filtro (16) e o adaptador (15) devem estar sempre limpos para garantir um resultado perfeito. Lave diariamente após a utilização.

## 6 ESCOLHA DO TIPO DE CAFÉ - SUGESTÕES

Em linhas gerais é possível utilizar todos os tipos de café existentes à venda. Todavia, o café é um produto natural e o seu gosto muda conforme a origem e a mistura; é preferível, portanto, experimentar vários tipos de café, para encontrar o que satisfaz da melhor maneira os gostos pessoais.

Para um melhor resultado, aconselha-se utilizar misturas preparadas especialmente para máquinas de café expresso. O café deveria sair sempre regularmente do porta-filtro pressurizado, sem gotejar.

A velocidade de saída do café pode ser modificada mudando levemente a dose de café no filtro e/ou utilizando um café com um grau de moagem diferente.

Para obter um melhor resultado na chávena e para facilitar a limpeza e a preparação, a Saeco aconselha a utilizar café em pastilhas monodose da marca ESE.



**i** **Obs.:** o kit de Pastilhas ESE está presente apenas nos modelos Focus, Class e Stainless Steel.

**!** **ANTES DE REALIZAR QUALQUER OPERAÇÃO RELATIVA À DISTRIBUIÇÃO DO VAPOR OU DA ÁGUA QUENTE, CERTIFIQUE-SE DE QUE O TUBO DE VAPOR (PANNARELLO) ESTEJA ORIENTADO SOBRE O DEPÓSITO DE RECUPERAÇÃO DE ÁGUA.**

## 7 ÁGUA QUENTE

**!** **Perigo de queimaduras! Durante o início da distribuição podem verificar-se breves salpicos de água quente. O tubo de distribuição pode alcançar temperaturas elevadas: evite tocá-lo directamente com as mãos.**

- Durante esta operação o indicador luminoso (20) de "máquina pronta" poderá acender-se e apagar-se; este funcionamento deve ser considerado normal e não uma anomalia.
- Antes do uso, certifique-se de que o botão (3) água quente/vapor esteja fechado e que o reservatório de água da máquina contenha uma quantidade suficiente de água.
- Pressione a tecla ON/OFF (11); o indicador luminoso vermelho (18) acende-se para indicar que a máquina está ligada.
- Aguarde que o indicador luminoso (20) de "máquina pronta" se acenda; agora a máquina está pronta.

- **(Fig.21)** - Coloque um recipiente ou um copo (chá) debaixo do tubo de vapor (Pannarello).
- **(Fig.21)** - Abra o botão (3) virando-o no sentido contrário ao dos ponteiros do relógio.
- **(Fig.22)** - Coloque o botão de selecção (17) na posição "☕".
- **(Fig.23)** - Depois de retirada a quantidade desejada de água quente, coloque o botão de selecção (17) na posição "0".
- **(Fig.24)** - Feche o botão (3) virando-o no sentido dos ponteiros do relógio.
- Retire o recipiente com a água quente.

## 8 VAPOR / CAPPUCCINO

**⚠ Perigo de queimaduras! Durante o início da distribuição podem verificar-se breves salpicos de água quente. O tubo de distribuição pode alcançar temperaturas elevadas: evite tocá-lo directamente com as mãos.**

**⚠ Atenção! Não faça a distribuição de café quando a função vapor estiver seleccionada porque a temperatura é muito elevada e há o risco de queimaduras.**

**⚠ Atenção! Durante a distribuição do vapor é proibido remover o porta-filtro (caso esteja inserido) rodando-o manualmente no sentido dos ponteiros do relógio. Perigo de queimaduras! O porta-filtro só pode ser removido após ter recolocado o botão de selecção (17) na posição "0" e de ter arrefecido a máquina através do procedimento descrito no par.4.5.**

- Durante esta operação o indicador luminoso (20) de "máquina pronta" poderá acender-se e apagar-se; este funcionamento deve ser considerado normal e não uma anomalia.
- Antes do uso, certifique-se de que o botão (3) água quente/vapor esteja fechado e que o reservatório de água da máquina contenha uma quantidade suficiente de água.
- Pressione a tecla ON/OFF (11); o indicador luminoso (18) acende-se para indicar que a máquina está ligada.
- Aguarde que o indicador luminoso (20) de "máquina pronta" se acenda.
- **(Fig.25)** - Coloque o botão de selecção (17) na posição "☞"; o indicador luminoso (20) apaga-se.
- Aguarde que o indicador luminoso (19) se acenda; neste ponto a máquina está pronta para distribuir o vapor.
- **(Fig.26)** - Introduza um recipiente abaixo do tubo de vapor.
- **(Fig.26)** - Abra o botão (3) durante alguns segundos, de modo a fazer sair a água residual do tubo de vapor (Pannarello); em pouco tempo começará a sair apenas vapor.
- **(Fig.27)** - Feche o botão (3) e tire o recipiente.
- Encha com leite frio 1/3 do recipiente que deseja utilizar para preparar o cappuccino.

**i Para garantir um melhor resultado utilize leite frio**

- **(Fig.28)** - Mergulhe o tubo de vapor no leite e abra o botão (3) virando-o no sentido contrário ao dos ponteiros do relógio; vire lentamente o recipiente com o leite, de baixo para cima para tornar o aquecimento uniforme.

**i Aconselha-se uma distribuição máxima de 60 segundos.**

- Depois de terminada a distribuição, feche o botão (3) virando no sentido dos ponteiros do relógio; retire a chávena com o leite batido.
- **(Fig.30)** - Coloque o botão de selecção (17) na posição "0". Se ambos os indicadores luminosos "☕" e "☞" estiverem acesos, a temperatura da máquina será demasiado elevada para distribuir o café.
- Proceda ao carregamento do circuito descrito no par.4.5 para tornar a máquina operativa.

**i Obs.: a máquina estará operativa quanto o indicador luminoso ☕ de "máquina pronta" estiver aceso de modo fixo.**

**i Note bem: se não conseguir fazer a distribuição de um cappuccino como descrito, será preciso recarregar o circuito como descrito no par. 4.5 e, de seguida, repita as operações.**

**i O mesmo sistema pode ser utilizado para o aquecimento de outras bebidas.**

- Limpe, após esta operação, o tubo de vapor com um pano húmido.

## 9 POUPANÇA DE ENERGIA

A máquina está equipada com uma função de desligamento automático para a poupança de energia.

Para reiniciar a máquina, basta pressionar a tecla ON/OFF (11); o indicador luminoso (18) de "máquina ligada" acende-se.

Aguarde que o indicador luminoso (20) de "máquina pronta" se acenda.

## 10 LIMPEZA

A manutenção e a limpeza só podem ser realizadas quando a máquina estiver fria e desligada da corrente eléctrica.

- Não mergulhe a máquina em água e não introduza os componentes na máquina de lavar louça.
- Não utilize álcool etílico, solventes e/ou agentes químicos agressivos.
- Aconselha-se a limpar quotidianamente o reservatório de água e a enchê-lo com água fresca.
- (Fig.31-33) - Diariamente, depois de aquecido o leite, desmonte a parte externa do Pannarello e lave-a com água potável fresca.
- (Fig.31-32-33) - Semanalmente será preciso limpar o tubo de vapor. Para realizar essa operação, deve-se:
  - remover a parte externa do Pannarello (para a limpeza regular);
  - retirar a parte superior do Pannarello do tubo de vapor;
  - lavar a parte superior do Pannarello com água fresca potável;
  - lavar o tubo de vapor com um pano húmido e remover eventuais resíduos de leite;
  - reposicionar a parte superior do tubo de vapor (certifique-se de que está completamente introduzida);Monte novamente a parte externa do Pannarello.
- (Fig.34) - Esvazie e lave diariamente a bandeja de limpeza.
- Para a limpeza do aparelho utilize um pano macio humedecido com água.
- (Fig.20) - Para a limpeza do porta-filtro pressurizado proceda da seguinte forma:
  - (Fig.9) - retire o filtro, lave-o cuidadosamente com água quente.
  - retire o adaptador (quando presente), lave-o cuidadosamente com água quente.
  - lave o interior do porta-filtro pressurizado.
- Não seque a máquina e/ou os seus componentes utilizando um forno de microondas e/ou um forno convencional.
- (Fig.35-36) - Semanalmente limpe a sede dos acessórios com um pano húmido para remover eventuais resíduos de café ou pó em geral.

**i** **Obs.: não lave o porta-filtro pressurizado na máquina de lavar louça.**

## 11 DESCALCIFICAÇÃO

A formação de calcário acontece com o uso do aparelho; é preciso realizar a descalcificação a cada 1-2 meses de utilização da máquina e/ou quando houver uma redução da capacidade da água. Utilize exclusivamente o produto descalcificante Saeco.

**i** **O indicado no manual de uso e manutenção tem prioridade em relação às indicações descritas nos acessórios e/ou materiais de uso vendidos separadamente, onde exista um conflito.**

**i** **Utilize o produto descalcificante Saeco (Fig.B). Foi concebido especificamente para manter da melhor forma o desempenho e a funcionalidade da máquina durante toda a sua vida útil, assim como para evitar, se for utilizado correctamente, qualquer alteração do produto distribuído. Antes de iniciar o ciclo de descalcificação assegure-se que: O FILTRO DA ÁGUA TENHA SIDO REMOVIDO, se utilizado.**

**!** **Não beba a solução descalcificante e os produtos distribuídos até à conclusão do ciclo. Nunca utilize, em nenhuma circunstância, o vinagre como descalcificante.**

- 1 (Fig.13-14) - Introduza o porta-filtro abaixo do grupo de distribuição (8), rode-o da esquerda para a direita até que se bloqueie.
- 2 (Fig.1B) - Remova e esvazie o reservatório de água.
- 3 (Fig.2) - Deite **METADE** do conteúdo da garrafa de descalcificante concentrado Saeco no reservatório de água do aparelho e encha-o com água fresca potável até alcançar o nível MÁX.
- 4 Ligue a máquina pressionando a tecla ON/OFF (11); o indicador luminoso (18) acende-se.  
(Fig.21) - Retire (como descrito no capítulo 7 do manual) pelo tubo de vapor/água quente 2 chávenas (aproximadamente 150 ml cada uma) de água; depois disso desligue a máquina através da tecla ON/OFF (11); o indicador luminoso (18) apaga-se
- 5 Deixe o descalcificante actuar cerca de 15-20 minutos com a máquina desligada.
- 6 Ligue a máquina pressionando a tecla ON/OFF (11).  
(Fig.21) - Retire (como descrito no capítulo 7 do manual) pelo tubo de vapor/água quente 2 chávenas (aproximadamente 150 ml cada uma) de água. De seguida, desligue a máquina através da tecla ON/OFF (11) e deixe-a desligada durante 3 minutos.
- 7 Repita as operações descritas no **ponto 6** até ao completo esvaziamento do reservatório de água.

- 8 **(Fig.2)** - Enxagúe o reservatório com água fresca potável e encha-o completamente.
- 9 Introduza um recipiente por baixo do porta-filtro.
- 10 Ligue a máquina pressionando a tecla ON/OFF (11); rode o botão de selecção (17) para a posição "☕" e através do porta-filtro, retire todo o conteúdo do reservatório. Para interromper a distribuição coloque o botão de selecção (17) na posição "0".
- 11 **(Fig.2)** - Encha novamente o reservatório com água fresca.  
**(Fig.21)** - Posicione um recipiente grande abaixo do tubo de vapor (Pannarello). Abra a torneira de distribuição de água (3) rodando-a no sentido contrário ao dos ponteiros do relógio.  
**(Fig.22)** - Rode o botão de selecção (17) para a posição "☕" e retire todo o conteúdo do reservatório usando o tubo de vapor/água quente.
- 12 **(Fig.23)** - Depois de finalizar a retirada de água, para interromper a distribuição coloque o botão de selecção (17) na posição "0".  
**(Fig.24)** - Feche a torneira de distribuição de água (3) virando-a no sentido dos ponteiros do relógio.
- 13 Repita mais uma vez as operações desde o **ponto (8)** num total de 4 reservatórios de água.
- 14 **(Fig.19)** - Remova o porta-filtro do grupo virando-o da direita para a esquerda e enxagúe-o com água fresca potável.

O ciclo de descalcificação está concluído.

**(Fig.2)** - Encha novamente o reservatório com água fresca. Se for necessário, realize o carregamento do circuito conforme descrito no par. 4.5.

**i** **A solução descalcificante deverá ser eliminada de acordo com o previsto pelo fabricante e/ou pelas normas vigentes no país de utilização.**

## 12 ELIMINAÇÃO

Este produto está conforme a directiva UE 2002/96/CE.



O símbolo  impresso no produto ou na sua embalagem indica que este produto não se pode tratar como lixo doméstico normal.

Este produto deve ser entregue num ponto de recolha de equipamentos eléctricos e electrónicos para reciclagem. Ao assegurar-se que este produto é eliminado correctamente, estará a ajudar a evitar possíveis consequências negativas para o ambiente e saúde pública que resultariam se este produto não fosse manipulado de forma adequada. Para obter informações mais detalhadas sobre a reciclagem deste produto, por favor contacte o gabinete da câmara municipal da sua cidade ou a loja onde comprou o produto.

### 13 RESOLUÇÃO DE PROBLEMAS

Avaria	Causas possíveis	Solução
A máquina não liga.	Máquina não ligada à rede eléctrica.	Ligue a máquina à rede eléctrica.
A máquina desliga-se durante a distribuição de café ou água quente.	Foi activada a poupança de energia.	Pressione o botão ON/OFF (11) para ligar a máquina e reiniciar a distribuição.
A bomba é muito ruidosa.	Falta água no reservatório.	Reabasteça com água e recarregue o circuito (par. 4.5).
Não sai café depois de posicionar o botão de selecção (17) na posição "☕".	Porta-filtro obstruído.	Volte a colocar o botão de selecção (17) na posição "☕". Desligue a máquina e aguarde que arrefeça (cerca de 1 hora). De seguida, remova e lave bem o porta-filtro. Se o problema se repetir, contacte o centro de assistência.
O café está muito frio.	O indicador luminoso (20) de "máquina pronta" estava apagado quando o botão de selecção (17) foi colocado na posição "☕".	Aguarde que o indicador luminoso (20) se acenda.
	Porta-filtro não introduzido para o pré-aquecimento (Cap. 5).	Pré-aqueça o porta-filtro.
	Chávenas frias.	Pré-aqueça as chávenas com água quente.
Não é possível obter a espuma do leite.	Leite não apropriado: leite em pó, leite magro.	Utilize leite gordo.
Não é possível preparar um cappuccino.	Pannarello sujo.	Limpe o Pannarello como descrito no Cap.10.
	Não há mais vapor na caldeira.	Recarregue o circuito (par. 4.5) e repita as operações descritas no Cap.8.
O café sai demasiado rápido, não se forma o creme.	Pouco café no porta-filtro.	Adicione o café (Cap. 5).
	Moagem demasiado grossa.	Utilize uma mistura diferente (Cap.6).
	Café antigo ou inapropriado.	Utilize uma mistura diferente (Cap.6).
	Pastilha velha ou inapropriada.	Troque a pastilha utilizada.
	Falta um componente no porta-filtro.	Certifique-se de que todos os componentes estão presentes e montados correctamente.



<b>Avaria</b>	<b>Causas possíveis</b>	<b>Solução</b>
O café não sai ou sai só às pingas.	Falta de água.	Reabasteça com água e recarregue o circuito (par. 4.5)
	Moagem demasiado fina.	Utilize uma mistura diferente (Cap.6).
	Café comprimido no porta-filtro.	Mexa o café moído.
	Demasiado café no porta-filtro.	Diminua a quantidade de café no porta-filtro.
	Botão (3) aberto.	Feche o botão (3).
	Máquina calcificada.	Descalcifique a máquina (Cap.10).
	Filtro entupido no porta-filtro.	Limpe o filtro (Cap.9).
	Pastilha inapropriada.	Mude o tipo de pastilha.
O café jorra das bordas.	Porta-filtro mal introduzido no grupo de distribuição de café.	Introduza correctamente o porta-filtro (Cap.5).
	Borda superior do porta-filtro suja.	Limpe a borda do porta-filtro.
	Pastilha introduzida de modo incorrecto.	Introduza correctamente a pastilha de modo a não sair do porta-filtro.
	Demasiado café no porta-filtro.	Diminua a quantidade de café utilizando o medidor.

**Para as avarias que não estão incluídas na tabela supracitada ou no caso das soluções sugeridas não resolverem o problema, contacte um centro de assistência.**

## Aanwijzingen voor de veiligheid

De machine is voorzien van veiligheidsinrichtingen. Toch is het noodzakelijk de aanwijzingen voor de veiligheid beschreven in deze gebruiksaanwijzing aandachtig te lezen en op te volgen om ongewenste schade aan personen of zaken vanwege verkeerd gebruik van de machine te voorkomen.

Bewaar deze handleiding voor eventuele latere raadpleging.

De term **LET OP** en dit symbool wijzen de gebruiker op risicosituaties die ernstig persoonlijk letsel, levensgevaar en/of schade aan de machine kunnen veroorzaken.

De term **WAARSCHUWING** en dit symbool wijzen de gebruiker op risicosituaties die licht persoonlijk letsel en/of schade aan de machine kunnen veroorzaken.

### Let op

- Sluit de machine aan op een geschikt stopcontact, waarvan de hoofdspanning overeenkomt met de technische gegevens van het apparaat.
- Laat de voedingskabel niet van de tafel of het aanrecht af hangen en laat hem niet met warme oppervlakken in aanraking komen.
- Dompel de machine, de stekker of de voedingskabel niet onder in water: gevaar voor elektrische schokken!
- Richt de hete waterstraal niet op lichaamsdelen: gevaar voor brandwonden!
- Raak warme oppervlakken niet aan. Gebruik de handgrepen en de knoppen. De zetgroep kan nog een poosje heet blijven nadat de machine uitgezet is.
- Haal de stekker uit het stopcontact:
  - in geval van storingen;
  - wanneer de machine gedurende een lange tijd niet wordt gebruikt;
  - voordat de machine wordt gereinigd.Trek aan de stekker en niet aan de voedingskabel. Raak de stekker niet met natte handen aan.
- Gebruik de machine niet als de stekker, de voedingskabel of de machine zelf beschadigd zijn.

- Breng op geen enkele wijze wijzigingen aan de machine of de voedingskabel aan. Alle reparaties dienen uitgevoerd te worden door een erkend servicecentrum van Philips om gevaar te voorkomen.
- De machine is niet bedoeld om gebruikt te worden door kinderen jonger dan 8 jaar.
- De machine kan gebruikt worden door kinderen van 8 jaar (en ouder) indien ze voorafgaand zijn ingelicht over het juiste gebruik van de machine en zich bewust zijn van de bijbehorende gevaren of onder toezicht staan van een volwassene.
- Reiniging en onderhoud dienen niet door kinderen uitgevoerd te worden, tenzij ze ouder dan 8 jaar zijn en onder toezicht staan van een volwassene.
- Houd de machine en de voedingskabel uit de buurt van kinderen die jonger dan 8 jaar zijn.
- De machine kan gebruikt worden door personen met verminderde fysieke, mentale, sensorische capaciteiten of zonder ervaring en/of onvoldoende bekwaamheid indien ze voorafgaand zijn ingelicht over het juiste gebruik van de machine en zich bewust zijn van de bijbehorende gevaren of onder toezicht staan van een volwassene.
- Kinderen moeten in de gaten gehouden worden om er zeker van te zijn dat ze niet met het apparaat spelen.

## **Waarschuwingen**

---

- De machine is uitsluitend bedoeld voor huishoudelijk gebruik en is niet gebouwd voor gebruik in ruimten zoals kantines of keukens van winkels, kantoren, fabrieken of andere werkomgevingen.
- Plaats de machine altijd op een vlakke en stabiele ondergrond.
- Plaats de machine niet op hete oppervlakken, in de buurt van warme ovens, verwarmingsapparatuur of gelijksoortige warmtebronnen.
- Laat de machine afkoelen alvorens er onderdelen in te plaatsen of uit te verwijderen.
- Vul het reservoir niet met warm of kokend water. Gebruik alleen koud niet koolzuurhoudend drinkwater.
- Gebruik voor de reiniging geen schurende poeders of agressieve schoonmaakmiddelen. Een zachte met water bevochtigde doek is voldoende.
- Voer regelmatig de ontkalking van de machine uit. Als deze handeling niet wordt verricht, zal het apparaat ophouden met goed te werken. In dat geval valt de reparatie niet onder de garantie!

- Bewaar de machine niet bij een temperatuur van minder dan 0 °C. Het resterende water in het verwarmingssysteem kan bevriezen en de machine beschadigen.
- Laat geen water in het reservoir staan als de machine een lange periode niet gebruikt zal worden. Het water zou vervuild kunnen raken. Gebruik altijd vers water wanneer de machine gebruikt wordt.

## **Overeenstemming met de regelgeving**

De machine is conform aan art. 13 van het Italiaanse Wetsbesluit nr. 151 van 25 juli 2005, "Uitvoering van de richtlijnen 2005/95/EG, 2002/96/EG en 2003/108/EG, betreffende de beperking van het gebruik van gevaarlijke stoffen in elektrische en elektronische apparatuur, en de afvalverwerking".

Deze machine is in overeenstemming met de Europese richtlijn 2002/96/EG.

Dit Philips apparaat voldoet aan alle standaarden en toepasbare normen met betrekking tot de blootstelling aan elektromagnetische velden.

## 1 ALGEMEEN

De koffiemachine is geschikt voor het zetten van 1 of 2 kopjes espresso en is voorzien van een zwenkbaar stoom- en heetwaterpijpe. De symbolen op de bedieningsknoppen aan de voorkant van het apparaat zijn gemakkelijk te begrijpen. De machine is ontworpen voor huishoudelijk gebruik en is niet geschikt voor continu professioneel gebruik.



**Let op. Men aanvaardt geen aansprakelijkheid voor eventuele schade in geval van:**

- **Verkeerd gebruik dat niet in overeenstemming is met de beoogde doelen;**
- **Reparaties die niet zijn uitgevoerd door erkende servicecentra;**
- **Het onklaar maken van de voedingskabel;**
- **Onklaar gemaakte onderdelen van de machine;**
- **Gebruik van niet-originele reserveonderdelen en accessoires;**
- **Wanneer het apparaat niet is ontkalkt en bij opslag in ruimten met temperaturen onder de 0°C.**

In deze gevallen komt de garantie te vervallen.

### 1.1 Voor een gemakkelijke raadpleging



De waarschuwingsdriehoek geeft alle belangrijke instructies aan die van belang zijn voor de veiligheid van de gebruiker. Houd u strikt aan deze aanwijzingen om ernstig letsel te voorkomen!

Verwijzingen naar illustraties, delen van het apparaat of bedieningsonderdelen, etc. worden aangegeven met nummers of letters; in dit geval wordt er verwezen naar een illustratie.



Dit symbool geeft informatie aan waarmee men in het bijzonder rekening moet houden voor een beter gebruik van de machine.

De illustraties die met de tekst overeenstemmen, bevinden zich op de eerste pagina's van de handleiding. Raadpleeg deze pagina's tijdens het lezen van de gebruiksaanwijzing.

### 1.2 Gebruik van deze handleiding

Bewaar deze gebruiksaanwijzing op een veilige plaats en houd hem bij de koffiemachine in geval van gebruik door anderen. Neem voor nadere informatie of bij problemen contact op met één van de erkende servicecentra.

## 2 TECHNISCHE GEGEVENS

De constructeur behoudt zich het recht voor om de technische eigenschappen van het product te wijzigen.

Nominale spanning - Nominiaal vermogen - Voeding  
Zie plaatje op het apparaat

Materiaal behuizing

Kunststof/ Staal

Afmetingen (l x h x d) (mm)

210 x 300 x 280

Gewicht

3,9 kg

Bedieningspaneel

Op de voorkant

Filterhouder

Onder druk

Pannarello

(alleen aanwezig op de Focus, Class en Stainless Steel modellen)

Speciaal voor cappuccino's

Waterreservoir

1,25 liter - Uitneembaar

Pompdruk

15 bar

Veiligheidsinrichtingen

Thermostekering

## 3 Legenda machineonderdelen (Pag.2)

- 1 Bedieningspaneel
- 2 Deksel waterreservoir
- 3 Heetwater-/stoomknp
- 4 Opbergruimte voor accessoires
- 5 Waterreservoir
- 6 Plaat voor kopjes
- 7 Wateropvangbakje + rooster (indien voorzien)
- 8 Centrale koffie-unit
- 9 (\*) Stoompijpe (Pannarello)
- 10 Voedingskabel
- 11 ON/OFF toets
- 12 Onder druk staande filterhouder
- 13 Maatlepel voor gemalen koffie
- 14 (\*) Filter voor gemalen koffie (dezelfde voor de afgifte van 1 of 2 kopjes koffie)
- 15 (\*) Adapter voor filter voor koffiepads
- 16 (\*) Filter voor koffiepads
- 17 Selectieknop
- 18 Led "machine aan"
- 19 Led "Stoom gereed"
- 20 Koffie / water led - "Klaar voor gebruik"

(\*) Alleen aanwezig op de Focus, Class en Stainless Steel modellen

## 4 INSTALLATIE

Houd u voor uw eigen veiligheid en die van anderen strikt aan de "Veiligheidsvoorschriften" in hst. 3.

### 4.1 Verpakking

De oorspronkelijke verpakking is ontworpen en vervaardigd om de machine tijdens het transport te beschermen. Het is raadzaam om de verpakking te bewaren voor eventueel transport in de toekomst.

### 4.2 Waarschuwingen m.b.t. de installatie

Houd u aan de volgende veiligheidsvoorschriften, voordat u het apparaat installeert:

- zet het apparaat op een veilige plek;
- verzeker u ervan dat kinderen niet met het apparaat kunnen spelen;
- zet het apparaat niet op erg warme oppervlakken of in de buurt van open vuur.

De koffiemachine mag nu op het elektriciteitsnet worden aangesloten.

**i** **Opmerking: wij raden aan om de onderdelen te wassen voor de eerste ingebruikname en/of na een periode dat deze niet zijn gebruikt.**

### 4.3 Aansluiting van de machine

**!** **Elektrische stroom kan gevaarlijk zijn! Houd u daarom altijd strikt aan de veiligheidsvoorschriften. Gebruik nooit defecte kabels! Defecte kabels en stekkers moeten onmiddellijk door erkende servicecentra worden vervangen.**

De spanning van het apparaat is in de fabriek ingesteld. Controleer of de netspanning overeenstemt met de aanwijzingen op het typeplaatje op de achterkant van het apparaat.

- Steek de stekker in een wandstopcontact met de juiste spanning.

### 4.4 Waterreservoir

- **(Afb.1A)** - Verwijder de deksel van het waterreservoir (2) door het op te tillen.
- **(Afb.1B)** - Verwijder het waterreservoir (5).
- **(Afb.2)** - Spoel het reservoir en vul het met vers drinkwater; overschrijd niet het (MAX) niveau aangegeven in het reservoir.

**!** **Vul het reservoir altijd en alleen met vers drinkwater zonder koolzuur. Heet water of andere vloeistoffen kunnen het reservoir beschadigen. Zet de machine niet aan zonder water: verzeker u ervan dat er voldoende water in het reservoir zit.**

- **(Afb.3A)** - Zet het reservoir erin en verzeker u ervan dat deze op de juiste manier wordt geplaatst en plaats de deksel (2) er weer op.

**!** **Controleer of het reservoir goed in de machine is geplaatst en druk het zorgvuldig aan tot het geheel aansluit (HET TEKENTJE VAN AFB.3B DIENT GEHEEL ZICHTBAAR TE ZIJN) om te voorkomen dat het water er van onderen uit loopt.**

### 4.5 Vullen van het circuit

Aan het begin, na stoom te hebben verstrekt of nadat het water op is in het reservoir, dient het circuit van de machine gevuld te worden.

- Druk op de ON/OFF toets (11); de led (18) gaat aan om aan te geven dat de machine ingeschakeld is.
- **(Afb.4)** - Plaats een kannetje onder het stoompijpje (Pannarello).
- Draai de heetwater-/stoomknop (3) linksom open.
- **(Afb.5)** - Zet de selectieknop (17) in de stand "☕".
- Wacht tot uit het stoompijpje (Pannarello) een gelijkmatige waterstraal stroomt.
- **(Afb.5)** - Zet de selectieknop (17) in de stand "☕".
- Draai de heetwater-/stoomknop (3) rechtsom dicht. Haal het kannetje weg.

### 4.6 Ingebruikname of gebruik na een periode van stilstand

Deze eenvoudige handeling verzekert van een optimale afgifte en dient uitgevoerd te worden:

- bij de ingebruikname;
- wanneer de machine gedurende een lange tijd niet wordt gebruikt (voor meer dan 2 weken).

**i** **Het water dat verstrekt wordt, dient gelegegd te worden in de daarvoor bestemde afvoer en mag niet gebruikt worden voor consumptie. Indien het reservoir vol raakt tijdens de cyclus, dient de afgifte gestopt te worden en het reservoir gelegegd alvorens de handeling te voltooien.**

- **(Afb.2)** - Spoel het reservoir en vul het met vers drinkwater.
- **(Afb.4)** - Plaats een kannetje onder het stoompijpje (Pannarello). Draai de kraan (3) linksom open.

(Afb.5) - Zet de selectieknop (17) in de stand "☕".

- Verstrek de gehele inhoud van het waterreservoir door het stoom/heet waterpijpje (Pannarello); om de afgifte te stoppen, zet de selectieknop (17) in de stand "0" en draai de kraan (3) rechtsom dicht.
- (Afb.2) - Vul het reservoir met vers drinkwater.
- (Afb.13-14) - Plaats de filterhouder van onderen in de centrale unit (8) en draai deze van links naar rechts totdat deze geblokkeerd is.
- (Afb.15) - Plaats een passend kopje onder de filterhouder.
- (Afb.16) - Draai de selectieknop (17) in de stand "☕" en schenk het resterende water uit het reservoir.
- (Afb.17) - Voordat het water op is, dient men de afgifte te stoppen door de selectieknop (17) in de stand "0" te zetten.
- Vul opnieuw het reservoir en wacht tot de led "klaar voor gebruik" (20) aangaat.
- (Afb.19) - Verwijder de filterhouder uit de centrale unit door deze van rechts naar links te draaien en spoel het met vers drinkwater.

De machine is nu gereed; zie de desbetreffende hoofdstukken voor meer informatie over de werking van de afgifte van koffie en stoom.

## 5 KOFFIEAFGIFTE



**Let op! Tijdens de koffieafgifte mag de onder druk staande filterhouder niet worden verwijderd door hem met de hand rechtsom te draaien. Gevaar voor brandwonden.**

- Tijdens deze handeling kan de led (20) "klaar voor gebruik" aan en uit gaan; dit is normaal en geen storing.
- Controleer voor gebruik of de heetwater-/stoomknop (3) dicht gedraaid is en of het waterreservoir van het apparaat voldoende water bevat.
- Druk op de ON/OFF toets (11); de led (18) gaat aan om aan te geven dat de machine ingeschakeld is.
- Wacht tot de led (20) "klaar voor gebruik" aangaat, nu is de machine klaar voor de koffieafgifte.



**De accessoires voor de koffieafgifte zijn in een speciaal ontworpen ruimte opgeborgen om deze handelingen eenvoudig en snel te maken.**

**Til de deksel (2) op voor de maatlepel voor gemalen koffie en/of de benodigde filters en neem het benodigde eruit (Afb.35 en Afb.36).**



**Indien nadat men de selectieknop (17) in de stand "☕" heeft gezet er GEEN koffie uitkomt, dient men de selectieknop (17) in de stand "0" te zetten en de tabel "Oplossing van problemen" te raadplegen voordat men de filterhouder eruit haalt.**

## 5.1 Met gemalen koffie

- (Afb.7) - Plaats de filter (14) in de onder druk staande filterhouder (12); bij het eerste gebruik is de filter al geplaatst.
- (Afb.13) - Breng de filterhouder van onderen in de centrale unit (8) aan.
- (Afb.14) - Draai de filterhouder van links naar rechts totdat hij is geblokkeerd. Laat het handvat van de onder druk staande filterhouder los. Een automatisch systeem brengt het handvat nu iets naar links terug. Deze beweging garandeert een perfecte werking van de onder druk staande filterhouder.
- (Afb.16) - Verwarm de onder druk staande filterhouder voor door de selectieknop (17) in de stand "☕" te zetten; het water zal beginnen uit de onder druk staande filterhouder te stromen (deze handeling is alleen noodzakelijk voor het eerste kopje koffie).
- (Afb.17) - Nadat men 50cc water uit het apparaat heeft laten stromen, dient men de selectieknop (17) in de stand "0" te zetten om de afgifte te stoppen.
- (Afb.19) - Haal de filterhouder uit het apparaat door hem van rechts naar links te draaien en gooi het restwater weg. Met de speciale filter (14) waarmee de machine is uitgerust, hoeft het filter niet te worden verwisseld om één of twee kopjes koffie te verkrijgen.
- (Afb.35) - Haal de maatlepel uit de machine.
- (Afb.8) - Doe 1-1,5 maatlepels voor één enkele koffie of 2 afgestoken maatlepels voor dubbele koffie erin; ontdoe de rand van de filterhouder van de koffieresten.
- (Afb.13) - Breng de filterhouder (12) van onderen in de centrale unit (8) aan.
- (Afb.14) - Draai de filterhouder van links naar rechts totdat hij is geblokkeerd.
- (Afb.15) - Neem **1 of 2 voorverwarmde kopjes** en zet ze onder de onder druk staande filterhouder; controleer of ze goed onder de gaten zijn geplaatst waar de koffie uitstroomt.
- (Afb.14) - Breng de selectieknop (17) in de stand "☕".
- (Afb.17) - Wanneer de gewenste hoeveelheid koffie is bereikt, draai de selectieknop (17) in de stand "0" om de koffieafgifte te stoppen. Wacht na het beëindigen van de afgifte enkele seconden; neem dan de kopjes met de koffie weg (Afb.18).
- (Afb.19) - Wacht enkele seconden na het beëindigen van de afgifte, neem de onder druk staande filterhouder weg en gooi het koffiedik weg.



**Opmerking: in de filterhouder blijft er een kleine hoeveelheid water over; dit is normaal en is te wijten aan de eigenschappen van de filterhouder zelf.**

**i** **Belangrijke opmerking:** De filter (14) dient schoon gehouden te worden om een perfect resultaat te garanderen. Dagelijks wassen na het gebruik.

## 5.2 Met koffiepads

**i** **Belangrijke opmerking:** deze functie is alleen beschikbaar op de Focus, Class en Stainless Steel modellen.

- **(Afb.9)** - Haal de filter voor gemalen koffie (14) uit de onder druk staande filterhouder (12) door gebruik te maken van een koffielepeltje.
- **(Afb.10)** - Plaats de houder voor koffiepads (15) in de onder druk staande filterhouder (12) met de bolle kant naar beneden.
- **(Afb.11)** - Plaats vervolgens het filter voor koffiepads (16) in de onder druk staande filterhouder (12).
- **(Afb.13)** - Breng de onder druk staande filterhouder van onderen in de centrale unit (8) aan.
- **(Afb.14)** - Draai de filterhouder van links naar rechts totdat hij is geblokkeerd. Laat het handvat van de onder druk staande filterhouder los. Een automatisch systeem brengt het handvat nu iets naar links terug.  
Deze beweging garandeert een perfecte werking van de onder druk staande filterhouder.
- **(Afb.16)** - Verwarm de onder druk staande filterhouder voor door de selectieknop (17) in de stand "☕" te zetten; het water zal beginnen uit de onder druk staande filterhouder te stromen (deze handeling is alleen noodzakelijk voor het eerste kopje koffie).
- **(Afb.17)** - Nadat men 50cc water uit het apparaat heeft laten stromen, dient men de selectieknop (17) in de stand "☺" te zetten om de afgifte te stoppen.
- **(Afb.19)** - Haal de onder druk staande filterhouder uit het apparaat door hem van rechts naar links te draaien en gooi het restwater weg.
- **(Afb.12)** - Plaats de koffiepads in de filterhouder; controleer of het papier van de koffiepads niet uit de filterhouder steekt.
- **(Afb.13)** - Breng de onder druk staande filterhouder van onderen in de centrale unit (8) aan.
- **(Afb.14)** - Draai de filterhouder van links naar rechts totdat hij is geblokkeerd.
- Neem **1 voorverwarmd kopje** en zet het onder de filterhouder; controleer of het goed onder de gaten is geplaatst waar de koffie uitstroomt.
- **(Afb.16)** - Breng de selectieknop (17) in de stand "☕".
- **(Afb.17)** - Wanneer de gewenste hoeveelheid koffie is bereikt, draai de selectieknop (17) in de stand "☺" om de koffieafgifte te stoppen; neem het kopje met de koffie weg.
- **(Afb.19)** - Wacht na de afgifte enkele seconden, neem de filterhouder weg en gooi de gebruikte koffiepads weg.

**i** **Belangrijke opmerking:** De filter (16) en de houder voor koffiepads (15) dienen schoon gehouden te worden om een perfect resultaat te garanderen. Dagelijks wassen na het gebruik.

## 6 KEUZE VAN DE SOORT KOFFIE - ADVIEZEN

In principe kunnen alle in de handel verkrijgbare koffiesoorten worden gebruikt. Koffie is echter een natuurlijk product en de smaak ervan verandert naar gelang de herkomst en de melange; het verdient dus de voorkeur om verschillende soorten te proberen om het type koffie te vinden dat het meest naar uw smaak is.

Voor de beste resultaten raden wij u echter aan speciaal voor espressoapparaten bereide melanges te gebruiken. De koffie moet gelijkmatig uit de onder druk staande filterhouder stromen zonder te druppelen.

De uitloopsnelheid van de koffie kan worden gewijzigd door de koffiedosis in het filter iets te veranderen en/of door koffie met een andere maalfijnheid te gebruiken.

Saeco raadt het gebruik van per stuk verpakte ESE koffiepads aan om een beter resultaat in het kopje te krijgen en om de reiniging en de bereiding te vergemakkelijken.



**i** **Opmerking:** de kit met ESE koffiepads is alleen aanwezig op de Focus, Class en Stainless Steel modellen.

**!** **CONTROLEER OF HET STOOMPIJPJE (PANNARELLO) OP HET WATEROPVANGBAKJE IS RICHT VOORDAT U STOOM OF HEET WATER UIT HET APPARAAT LAAT KOMEN.**

## 7 WARM WATER

**!** **Gevaar voor brandwonden! Aan het begin van de afgifte kan er wat heet water vrijkomen. Het uitlooppijpje kan erg heet worden: vermijd direct contact met de handen.**

- Tijdens deze handeling kan de led (20) "klaar voor gebruik" aan en uit gaan; dit is normaal en geen storing.
- Controleer voor gebruik of de heetwater-/stoomknop (3) dicht gedraaid is en of het waterreservoir van het apparaat voldoende water bevat.
- Druk op de ON/OFF toets (11); de rode led (18) gaat aan om aan te geven dat de machine ingeschakeld is.



- Wacht tot de led (20) "klaar voor gebruik" aangaat, nu is de machine klaar.
- **(Afb.21)** - Zet een kannetje of een theeglas onder het stoompijpe (Pannarello).
- **(Afb.21)** - Draai de knop (3) linksom open.
- **(Afb.22)** - Zet de selectieknop (17) in de stand "☕".
- **(Afb.23)** - Wanneer de gewenste hoeveelheid koffie is genomen, draai de selectieknop (17) in de stand "☺".
- **(Afb.24)** - Draai de knop (3) rechtsom dicht.
- Neem het kannetje met warm water weg.

## 8 STOOM/CAPPUCCINO



**Gevaar voor brandwonden! Aan het begin van de afgifte kan er wat heet water vrijkomen. Het uitlooppijpje kan erg heet worden: vermijd direct contact met de handen.**



**Let op! Geen koffie afgeven wanneer de stoomfunctie geselecteerd is, omdat de temperatuur te hoog is en er een risico op brandwonden bestaat.**



**Let op! Tijdens de stoomafgifte mag de filterhouder (indien geplaatst) niet worden verwijderd door hem met de hand rechtsom te draaien. Gevaar voor brandwonden! De filterhouder mag er alleen uitgehaald worden nadat de selectieknop (17) in de stand "☺" is geplaatst en de machine is afgekoeld volgens de procedure beschreven in par. 4.5.**

- Tijdens deze handeling kan de led (20) "klaar voor gebruik" aan en uit gaan; dit is normaal en geen storing.
- Controleer voor gebruik of de heetwater-/stoomknop (3) dicht gedraaid is en of het waterreservoir van het apparaat voldoende water bevat.
- Druk op de ON/OFF toets (11); de led (18) gaat aan om aan te geven dat de machine ingeschakeld is.
- Wacht tot de led (20) "klaar voor gebruik" aangaat.
- **(Afb.25)** - Breng de selectieknop (17) in de stand "☺"; de led (20) gaat uit.
- Wacht tot het led (19) aangaat; op dit moment is de machine klaar voor de stoomafgifte.
- **(Afb.26)** - Plaats een kannetje onder het stoompijpe.
- **(Afb.26)** - Draai de knop (3) even open, zodat het restwater uit het stoompijpe (Pannarello) kan lopen; na korte tijd komt er alleen stoom uit.
- **(Afb.27)** - Draai de knop (3) dicht en neem het kannetje weg.
- Vul de beker die men voor de bereiding van de cappuccino wil gebruiken voor 1/3 met koude melk.



**Gebruik koude melk om een beter resultaat te verkrijgen**

- **(Afb.28)** - Steek het stoompijpe in de melk en draai de knop (3) open door deze linksom te draaien; laat het kannetje met de melk langzaam draaien en beweeg het van onder naar boven om een gelijkmatige opwarming te verkrijgen.



**Een afgifte van maximaal 60 seconden wordt aangeraden.**

- Sluit de knop (3) na beëindiging door het rechtsom te draaien; neem het kopje met opgeklopte melk weg.
- **(Afb.30)** - Breng de selectieknop (17) in de stand "☺". Indien beide leds "☕" en "☺" branden, heeft het apparaat een te hoge temperatuur voor de afgifte van de koffie.
- Vul het circuit zoals in par. 4.5 is beschreven om de machine operatief te maken.



**Opmerking: de machine is operatief wanneer de led "☕" "klaar voor gebruik" continue aan is.**



**Belangrijke opmerking: indien het niet lukt om een cappuccino te bereiden zoals beschreven, dient men het circuit weer te laden zoals beschreven in par. 4.5 en vervolgens de handelingen te herhalen.**



**Hetzelfde systeem kan worden toegepast voor het verwarmen van andere dranken.**

- Reinig na deze handeling het stoompijpe met een vochtige doek.

## 9 ENERGIEBESPARING

De machine is voorzien van een automatische uitschakelfunctie voor energiebesparing.

Om de machine weer te starten, is het voldoende om op de ON/OFF toets (11) te drukken; de led (18) "machine aan" gaat aan.

Wacht tot de led (20) "klaar voor gebruik" aangaat.

## 10 REINIGING

Het onderhoud en de reiniging mogen alleen worden uitgevoerd wanneer de machine koud is en van het elektriciteitsnet afgekoppeld is.

- Dompel de machine niet onder in water en was de onderdelen niet in de vaatwasmachine.
- Gebruik geen ethylalcohol, oplosmiddelen en/of agressieve chemische stoffen.
- Wij raden u aan om het waterreservoir dagelijks te reinigen en met vers water te vullen.
- **(Afb.31-33)** - Demonteer dagelijks, na de melk opge-

warmd te hebben, de buitenkant van de Pannarello en was deze met vers drinkwater.

- **(Afb.31-32-33)** - Het stoompijpje dient wekelijks gereinigd te worden. Om deze handeling uit te voeren, ga als volgt te werk:
    - verwijder de buitenkant van de Pannarello (voor een normale reiniging);
    - schuif het bovenste gedeelte van de Pannarello van het stoompijpje af;
    - was het bovenste gedeelte van de Pannarello met vers drinkwater;
    - was het stoompijpje met een vochtige doek en verwijder eventuele melkresten;
    - plaats het bovenste gedeelte in het stoompijpje (verzekert u ervan dat deze er geheel ingeschoven is);
- Plaats de buitenkant van de Pannarello terug.
- **(Afb.34)** - Maak het lekbakje dagelijks leeg en was het af.
  - Gebruik voor de reiniging van het apparaat een zachte doek die met water is bevochtigd.
  - **(Afb.20)** - Ga als volgt te werk om de onder druk staande filterhouder schoon te maken:
    - **(Afb.9)** - verwijder de filter, was deze zorgvuldig met warm water af.
    - verwijder de houder voor koffiepads (indien aanwezig), was deze zorgvuldig met warm water.
    - was de binnenkant van de onder druk staande filterhouder.
  - Droog de machine en/of haar onderdelen niet in de magnetron en/of in een traditionele oven.
  - **(Afb.35-36)** - Reinig wekelijks met een vochtige doek de opbergruimte voor accessoires om eventuele koffieresten of stof te verwijderen.

**i** **Opmerking: reinig de onder druk staande filterhouder niet in de vaatwasmachine.**

## 11 ONTKALKING

Tijdens het gebruik van het apparaat wordt kalk gevormd; de machine moet om de 1-2 maanden ontkalkt worden en/of als er minder water uit de machine stroomt. Gebruik uitsluitend het ontkalkingsproduct van Saeco.

**i** **In het geval er een verschil bestaat, heeft hetgeen aangegeven is in de handleiding voor gebruik en onderhoud prioriteit op de aanwijzingen die zijn vermeld op de accessoires en/of gebruiksmaterialen die apart zijn verkocht.**

**i** **Gebruik het ontkalkingsproduct van Saeco (Afb.B). Dit is speciaal ontwikkeld om de performance en de functionering van de machine het best te bewaren gedurende de gehele levensduur ervan, evenals voor het voorkomen, indien juist gebruikt, van iedere aantasting van het verstrekte product. Controleer voordat de ontkalkingscyclus wordt gestart het volgende: OF HET WATERFILTER VERWIJDERD IS indien gebruikt.**

**!** **Drink niet de ontkalkingsoplossing en de verstrekte producten totdat de cyclus geheel beëindigd is. Gebruik in geen geval azijn als ontkalkingsmiddel.**

- 1 **(Afb.13-14)** - Plaats de filterhouder van onderen in de centrale unit (8) en draai deze van links naar rechts totdat deze geblokkeerd is.
- 2 **(Afb.1B)** - Haal het waterreservoir eruit en leeg het.
- 3 **(Afb.2)** - Giet de **HELFT** van de inhoud van de fles met geconcentreerd ontkalkingsmiddel van Saeco in het waterreservoir van het apparaat en vul het met vers drinkwater tot het MAX niveau.
- 4 Zet de machine aan door op de ON/OFF toets (11) te drukken; de led (18) zal aan gaan.  
**(Afb.21)** - Neem (zoals beschreven in hoofdstuk 7 van de handleiding) 2 kopjes water (circa 150 ml per kopje) uit het stoom/heet waterpijpje; schakel vervolgens de machine uit met de ON/OFF toets (11); de led (18) gaat uit.
- 5 Laat het ontkalkingsmiddel voor circa 15-20 minuten inwerken terwijl de machine uitgeschakeld is.
- 6 Zet de machine aan door op de ON/OFF toets (11) te drukken.  
**(Afb.21)** - Neem (zoals beschreven in hoofdstuk 7 van de handleiding) 2 kopjes water (circa 150 ml per kopje) uit het stoom/heet waterpijpje. Schakel vervolgens de machine uit met de ON/OFF toets (11) en laat deze gedurende 3 minuten uit.
- 7 Herhaal de handelingen beschreven bij **punt 6** totdat het waterreservoir geheel leeg is.
- 8 **(Afb.2)** - Spoel het reservoir met vers drinkwater en vul

het weer opnieuw.

- 9 Plaats een kannetje onder de filterhouder.
- 10 Schakel de machine in door op de ON/OFF toets (11) te drukken; draai de selectieknop (17) in de stand "☕" en schenk de gehele inhoud van het reservoir door de filterhouder. Zet de selectieknop (17) in de stand "0" om de afgifte te stoppen.
- 11 **(Afb.2)** - Vul het reservoir opnieuw met vers water.  
**(Afb.21)** - Plaats een ruim kannetje onder het stoompijpje (Pannarello). Draai de kraan voor de afgifte van water (3) open door deze linksom te draaien.  
**(Afb.22)** - Draai de selectieknop (17) in de stand "☕" en schenk de gehele inhoud van het reservoir door het stoom/heet waterpijpje.
- 12 **(Afb.23)** - Wanneer men klaar is met de afgifte van het water, dient men de afgifte te stoppen door de selectieknop (17) in de stand "0" te zetten.  
**(Afb.24)** - Draai de kraan voor de afgifte van water (3) rechtsom dicht.
- 13 Herhaal opnieuw de handelingen **vanaf punt (8)** voor een totaal van 4 reservoirs.
- 14 **(Afb.19)** - Verwijder de filterhouder uit de centrale unit door deze van rechts naar links te draaien en spoel het met vers drinkwater.

De ontkalkingscyclus is nu voltooid.

**(Afb.2)** - Vul het reservoir opnieuw met vers water. Vul indien nodig het circuit volgens de aanwijzingen beschreven in de par. 4.5.

**i** De ontkalkingsoplossing moet afgedankt worden volgens de instructies van de constructeur en/of de geldende normen van het land waar het wordt gebruikt.

## 12 AFDANKEN VAN HET APPARAAT

Dit product voldoet aan de EU-richtlijn 2002/96/EG.



Het symbool op het product of op verpakking wijst erop dat dit product niet als huishoudafval mag worden behandeld.

Het moet echter naar een plaats worden gebracht waar elektrische en elektronische apparatuur worden gerecycled.

Als u ervoor zorgt dat dit product op de correcte manier wordt verwijderd, voorkomt u mogelijk voor het milieu negatieve gevolgen die zich zouden kunnen voordoen in geval van verkeerde afvalbehandeling.

Voor meer details in verband met het recyclen van dit product, neemt u het best contact op met de gemeentelijke instanties, het bedrijf of de dienst belast met de verwijdering van huishoudafval of de winkel waar u het product hebt gekocht.

## 13 OPLOSSING VAN PROBLEMEN

Storing	Mogelijke oorzaken	Oplossing
De machine kan niet worden ingeschakeld.	Machine niet aangesloten op het elektriciteitsnet.	Sluit de machine op het elektriciteitsnet aan.
De machine gaat uit terwijl hij bezig is koffie te zetten of heet water te verstrekken.	De energiebesparing is actief.	Druk op de ON/OFF toets (11) om de machine aan te zetten en de afgifte weer te starten.
De pomp maakt veel lawaai.	Geen water in het reservoir.	Vul het waterreservoir en laat het circuit opnieuw vollopen (par. 4.5)
Er komt geen koffie uit de machine nadat de selectieknop (17) in de stand "☕" is gezet.	Filterhouder is verstopt.	Zet de selectieknop (17) in de stand "0". Zet de machine uit en wacht tot het is afgekoeld (circa 1 uur). Verwijder vervolgens de filterhouder en was het goed af. Als het probleem zich opnieuw voordoet, neem dan contact op met het servicecentrum.
De koffie is te koud.	De led (20) "klaar voor gebruik" was uit toen de selectieknop (17) in de stand "☕" werd gezet.	Wacht tot de led (20) gaat branden.
	Filterhouder niet geplaatst voor voorverwarming (hst. 5).	Verwarm de filterhouder voor.
	Koude kopjes.	Warm de kopjes voor met warm water.
Er komt geen schuim op de melk. Het lukt niet om een cappuccino te bereiden.	Geen geschikte melk: poedermelk, magere melk.	Gebruik volle melk.
	Pannarello is vuil.	Reinig de Pannarello zoals beschreven in Hst.10.
	Er is geen stoom meer in de waterketel.	Laad het circuit opnieuw (par. 4.5) en herhaal de handelingen beschreven in Hst.8.
De koffie loopt te snel door, er wordt geen schuim gevormd.	Te weinig koffie in de filterhouder.	Voeg koffie toe (hst. 5).
	Te grove maling.	Gebruik een andere melange (hst.6).
	Koffie oud of niet geschikt.	Gebruik een andere melange (hst.6).
	Koffiepad oud of niet geschikt.	Vervang de gebruikte koffiepad.
	Er mist een onderdeel in de filterhouder.	Controleer of alle onderdelen aanwezig en juist gemonteerd zijn.

<b>Storing</b>	<b>Mogelijke oorzaken</b>	<b>Oplossing</b>
De koffie komt niet of slechts druppelsgewijs naar buiten.	Geen water.	Vul het waterreservoir en laat het circuit opnieuw vollopen (par. 4.5)
	Te fijne maling.	Gebruik een andere melange (hst.6).
	Koffie aangedrukt in de filterhouder.	Maak de gemalen koffie los.
	Te veel koffie in filterhouder.	Doe minder koffie in de filterhouder.
	Knop (3) open.	Draai de knop (3) dicht.
	Kalkaanslag in machine.	Ontkalk de machine (hst.10).
	Filter in filterhouder verstopt.	Maak het filter schoon (hst.9).
	Koffiepad niet geschikt.	Gebruik een ander type koffiepad.
De koffie komt langs de rand naar buiten.	Filterhouder verkeerd in de centrale koffie-unit aangebracht.	Breng de filterhouder correct aan (hst.5).
	Bovenrand van filterhouder vuil.	Maak de rand van de filterhouder schoon.
	Koffiepad onjuist aangebracht.	Breng de koffiepad juist aan en zorg ervoor dat deze niet uit de filterhouder steekt.
	Te veel koffie in filterhouder.	Doe minder koffie in de filterhouder. Gebruik de maatlepel.

**Voor storingen die niet in bovenstaande tabel te vinden zijn of als de geadviseerde oplossingen geen effect hebben, dient u contact op te nemen met een servicecentrum.**

## VIKTIGT

### Säkerhetsanvisningar

---

Maskinen är utrustad med säkerhetsanordningar. Det är hur som helst nödvändigt att läsa och följa säkerhetsanvisningarna som beskrivs i denna bruksanvisning noga för att undvika skador på personer eller saker som beror på en felaktig användning av maskinen. Spara denna manual för framtida bruk.

Ordet **WARNING** och denna symbol varnar användaren för risksituationer som kan ge upphov till allvarlig personskada, livsfara och/eller skador på maskinen.

Ordet **SE UPP** och denna symbol varnar användaren för risksituationer som kan ge upphov till lättare personskada och/eller skador på maskinen.

### Varning

---

- Koppla maskinen till ett lämpligt eluttag, vars huvudspänning överensstämmer med apparatens tekniska data.
  - Låt inte elkabeln hänga fritt från bordet eller arbetsbänken och låt den inte komma i kontakt med varma ytor.
  - Ställ inte maskinen, eluttaget eller elkabeln i vatten. Risk för elchock!
  - Rikta inte varmvattenstrålen mot någon kroppsdel. Risk för brännskador!
  - Vidrör inte varma ytor. Använd handtagen och vridknapparna. Bryggruppen kan förbli varm under en kort period efter att maskinen släckts.
  - Ta bort stickkontakten från eluttaget:
    - om det uppstår driftstörningar;
    - om maskinen inte används under en längre tid;
    - innan rengöring av maskinen.
- Dra i stickkontakten och inte i elkabeln. Vidrör inte stickkontakten med blöta händer.
- Använd inte maskinen ifall stickkontakten, elkabeln eller själva maskinen är skadade.
  - Utför inga som helst ändringar eller modifieringar på maskinen eller elkabeln. Alla reparationer måste utföras av ett servicecenter som har auktoriserats av Philips för att undvika eventuella faror.

- Maskinen är inte avsedd för användning av barn som är under 8 år.
- Maskinen kan användas av barn som är 8 år (eller äldre) om de tidigare har instruerats om hur man använder maskinen korrekt och är medvetna om tillhörande faror eller är under vuxnas uppsyn.
- Rengöring och underhåll får inte utföras av barn om de inte är över 8 år och inte utan en vuxen persons uppsyn.
- Håll maskinen och dess elkabel utom räckhåll för barn som är under 8 år.
- Maskinen kan användas av personer med fysiska, mentala eller sensoriska funktionshinder eller med otillräcklig erfarenhet och/eller kompetens om de tidigare har instruerats om hur man använder maskinen korrekt och är medvetna om tillhörande faror eller är under en vuxen persons uppsyn.
- Håll barn under uppsyn för att vara säkra på att de inte leker med apparaten.

## **Försiktighetsåtgärder**

---

- Maskinen är endast avsedd för hemmabruk och är inte lämplig för användning i miljöer såsom matsalar eller kök i affärer, kontor, bondgårdar eller i andra arbetsmiljöer.
- Placera alltid maskinen på en plan och stabil yta.
- Ställ inte maskinen på varma ytor, i närheten av varma ugnar, uppvärmningsanordningar eller liknande värmekällor.
- Låt maskinen svalna innan du för in eller tar bort någon komponent.
- Fyll inte på vattenbehållaren med varmt eller kokande vatten. Använd endast kallt dricksvatten utan kolsyra.
- Använd inte slipmedel eller aggressiva rengöringsmedel vid rengöring. Det räcker med en mjuk trasa som har fuktats med vatten.
- Utför regelbundet avkalkning av maskinen. Om detta moment inte utförs kommer apparaten sluta att fungera korrekt. I detta fall täcks inte reparationen av garantin!
- Förvara inte kaffemaskinen vid temperaturer som understiger 0 °C. Det vatten som finns kvar i uppvärmningsanordningen kan frysa och skada maskinen.
- Lämna inte vatten i vattenbehållaren om maskinen inte kommer att användas under en längre period. Vattnet skulle kunna utsättas för föroreningar. Använd alltid friskt dricksvatten vid användning av maskinen.

## **Överensstämmelse med standarder**

---

Maskinen överensstämmer med artikel 13 i det italienska lagdekretet, av den 25 juli 2005, nr. 151 "Implementering av direktiven 2005/95/EG, 2002/96/EG och 2003/108/EG gällande en minskad användning av farliga ämnen i elektriska och elektroniska apparater, samt bortskaffande av avfall".

Denna maskin överensstämmer med det europeiska direktivet 2002/96/EG.

Den här Philips-apparaten överensstämmer med alla tillämpliga standarder och bestämmelser som berör exponering för elektromagnetiska fält.



## 1 ALLMÄN INFORMATION

Kaffemaskinen är avsedd för beredning av 1 eller 2 koppar espressokaffe och kaffemaskinen har ett vridbart rör för utflöde av ånga och varmvatten. Kontrollerna på framsidan av apparaten är märkta med symboler som är enkla att tolka. Maskinen har tillverkats för användning i hemmet och inte för professionell oavbruten användning.



**Varning. Inget ansvar tas för eventuella skador vid:**

- Felaktig och oförutsedd användning;
  - Reparationer som inte har utförts hos auktoriserade servicecenter;
  - Manipulering av elkabeln;
  - Manipulering av någon maskinkomponent;
  - Användning av reservdelar och tillbehör som inte är original;
  - Brist på avkalkning och förvaring i lokaler under 0 °C.
- I dessa fall kommer garantin att upphävas.

### 1.1 För att underlätta läsningen



**Varningstriangeln gör dig uppmärksam på alla anvisningar som är viktiga för användarens säkerhet. Följ anvisningarna noggrant för att undvika allvarliga skador!**

Hänvisning till bilder, apparatens delar eller kontroller, osv anges med nummer eller bokstäver. I detta fall hänvisar man till bilden.



**Denna symbol framhäver den viktigaste informationen, för en bättre användning av maskinen.**

Textens motsvarande bilder finns på manualens första sidor. Hänvisa till dessa sidor under läsningen av bruksanvisningen.

### 1.2 Användning av denna bruksanvisning

Förvara bruksanvisningen på ett säkert ställe och låt den medfölja kaffemaskinen om du överlåter den till andra användare. För ytterligare information eller om problem uppstår, vänd er till ett auktoriserat servicecenter.

## 2 TEKNISKA DATA

Tillverkaren förbehåller sig rätten att ändra produktens tekniska egenskaper.

Nominell spänning - Nominell effekt - Strömförsörjning  
Se maskinens typskylt

Material stomme

Plast/stål

Storlek (b x h x d) (mm)

210 x 300 x 280

Vikt

3,9 kg

Kontrollpanel

På framedel

Filterhållare

Trycksatt

Pannarello

(finns endast på modellerna Focus, Class och Stainless Steel)  
Specialdel för cappuccino

Vattenbehållare

1,25 liter - Uttagbar

Pumptryck

15 bar

Säkerhetsanordningar

Termosäkring

## 3 Maskinens huvudsakliga delar (Sid.2)

- 1 Kontrollpanel
- 2 Lock till vattenbehållare
- 3 Vridknapp för varmvatten / ånga
- 4 Plats för tillbehör
- 5 Vattenbehållare
- 6 Koppstöd
- 7 Vattenuppsamlare + bricka (om sådan finns)
- 8 Brygggrupp
- 9 (\*) Ångrör (Pannarello)
- 10 Elkabel
- 11 Knapp ON/OFF
- 12 Trycksatt filterhållare
- 13 Mått för malt kaffe
- 14 (\*) Filter för malt kaffe (det enda för bryggning av 1 eller 2 koppar)
- 15 (\*) Adapter för kaffepods
- 16 (\*) Filter för kaffepods
- 17 Väljarratt
- 18 Lysdiod "maskin påslagen"
- 19 Lysdiod "ånga redo"
- 20 Lysdiod kaffe / vatten - "maskin redo"

(\*) Finns endast på modellerna Focus, Class och Stainless Steel

## 4 INSTALLATION

För din egen och andras säkerhet bör de "Säkerhetsbestämmelser" som anges i kapitel 3 följas noggrant.

### 4.1 Emballage

Originalemballaget har skapats och tillverkats för att skydda maskinen under transporten. Det är tillrådligt att spara förpackningen för eventuella framtida transporter.

### 4.2 Försiktighetsåtgärder vid installationen

Innan du installerar maskinen, håll dig till följande säkerhetsföreskrifter:

- ställ maskinen på en säker plats;
- försäkra dig om att inga barn har möjlighet att leka med maskinen;
- undvik att placera maskinen på heta ytor eller i närheten av öppna lågor.

Kaffemaskinen är nu redo att anslutas till elnätet.

**i** **Obs: vi rekommenderar att rengöra komponenterna innan deras första användning och/eller när de har stått oanvända under en längre period.**

### 4.3 Anslutning av maskinen

**!** **Elektrisk ström kan vara farlig! På grund av det, följ alltid säkerhetsföreskrifterna noggrant. Använd aldrig skadade sladdar! Skadade sladdar och kontakter måste ersättas omedelbart av ett Auktoriserat Servicecenter.**

Apparatens spänning har ställts in i fabriken. Kontrollera att nätets spänning motsvarar de anvisningar som står på identifikationsskylten i botten på apparaten.

- Sätt in kontakten i ett vägguttag med lämplig spänning.

### 4.4 Vattenbehållare

- **(Fig.1A)** - Ta bort locket på vattenbehållaren (2) genom att lyfta upp det.
- **(Fig.1B)** - Ta ut vattenbehållaren (5).
- **(Fig.2)** - Skölj av vattenbehållaren och fyll på den med friskt vatten utan att överstiga den MAX-nivån som har markerats på vattenbehållaren.

**!** **Häll alltid och endast i friskt dricksvatten utan kolsyra i vattenbehållaren. Varmvatten samt**

**övriga vätskor kan skada behållaren. Använd inte maskinen utan vatten: se till att det finns tillräckligt med vatten i vattenbehållaren.**

- **(Fig.3A)** - Sätt tillbaka vattenbehållaren på dess rätta plats och sätt tillbaka locket (2).

**!** **Se till att behållaren är korrekt isatt i maskinen genom att trycka ordentligt tills det tar stopp (REFERENSMÄRKET I FIG.3B MÅSTE VARA HELT SYNLIGT) för att undvika att vatten läcker ut från botten.**

### 4.5 Laddning av kretsen

I början, efter att ånga har kommit ut eller efter att vattnet har tagit slut i behållaren, måste maskinens krets laddas om.

- Tryck på ON/OFF-knappen (11). Lysdioden (18) tänds och anger att maskinen är påslagen.
- **(Fig.4)** - Ställ en behållare under ångröret (Pannarellon).
- Öppna vridknappen (3) "varmvatten/ånga" genom att vrida den moturs.
- **(Fig.5)** - Sätt väljarratten (17) i läget "☕".
- Vänta tills ångröret (Pannarellon) släpper ut en jämn vattenstråle.
- **(Fig.5)** - Sätt väljarratten (17) i läget "☕".
- Stäng vridknappen (3) "varmvatten/ånga" genom att vrida den medurs. Ta bort behållaren.

### 4.6 Maskinen används för första gången eller har stått oanvänd under en längre period

Denna enkla åtgärd försäkrar en optimal bryggning och måste utföras:

- när maskinen startas för första gången;
- när maskinen har stått oanvänd ett längre tag (mer än 2 veckor).

**i** **Vattnet som kommer ut ska tömmas i en särskild slask och får inte användas för livsmedelsbruk. Om behållaren fylls på under cykeln, stoppa bryggningen och töm den innan bryggningen återupptas.**

- **(Fig.2)** - Skölj vattenbehållaren och fyll på den med friskt dricksvatten.
- **(Fig.4)** - Ställ en behållare under ångröret (Pannarellon). Öppna kranen (3) genom att vrida den moturs.
- **(Fig.5)** - Sätt väljarratten (17) i läget "☕".
- Låt hela vattenbehållarens innehåll utflöda genom ång-/varmvattenröret (Pannarellon). För att stoppa utflödet

sätt väljarratten (17) i läget "☺" och stäng kranen (3) genom att vrida den medurs.

- **(Fig.2)** - Fyll på behållaren med friskt dricksvatten.
- **(Fig.13-14)** - Sätt in filterhållaren underifrån i bryggruppen (8) och vrid den från vänster till höger tills den låses på plats.
- **(Fig.15)** - Ställ en lämplig behållare under filterhållaren.
- **(Fig.16)** - Vrid väljarratten (17) till läget "☹" och låt allt vatten i behållaren utflöda.
- **(Fig.17)** - Innan vattnet tar slut helt, stoppa utflödet genom att föra väljarratten (17) till positionen "☺".
- Fyll på behållaren på nytt och vänta tills lysdioden "maskin redo" (20) tänds.
- **(Fig.19)** - Ta bort filterhållaren från gruppen genom att vrida den från höger till vänster och skölj den med friskt dricksvatten.

Maskinen är nu redo. För detaljer om hur bryggningen av kaffe och utflödet av ånga fungerar hänvisar vi till respektive kapitel.

## 5 BRYGGNING AV KAFFE



**Varning! Under bryggningen av kaffe är det förbjudet att ta bort den trycksatta filterhållaren genom att manuellt vrida den medurs. Risk för brännskador.**

- Under denna fas kan lysdioden (20) "maskin redo" tändas och släckas. Detta är normalt och bör inte uppfattas som avvikande.
- Försäkra dig, vid första användningstillfället, om att vridknappen (3) för varmvatten/ånga är stängd och att maskinens vattenbehållare innehåller tillräckligt med vatten.
- Tryck på ON/OFF-knappen (11). Lysdioden (18) tänds och anger att maskinen är påslagen.
- Vänta till lysdiod (20) "maskin redo" tänds. Nu är maskinen redo för bryggning av kaffe.

**i** Tillbehören för bryggning av kaffe placeras på en lämplig plats som har utformats särskilt för att göra dessa moment snabba och lätta.

För måttet för det malda kaffet och/eller nödvändiga filter, lyft på locket (2) och ta vad du vill ha (Fig.35 och Fig.36)



Om det, efter att du har placerat väljarratten (17) i läget "☹", INTE kommer ut något kaffe, flytta väljarratten (17) till läget "☺" och se tabellen "Felsökning" innan du tar bort filterhållaren.

## 5.1 Med malt kaffe

- **(Fig.7)** - Sätt in filter (14) i den trycksatta filterhållaren (12). Vid första användningen är filtret redan isatt.
- **(Fig.13)** - Sätt in filterhållaren underifrån i bryggruppen (8).
- **(Fig.14)** - Vrid filterhållaren från vänster till höger tills den låses på plats. Släpp handtaget på den trycksatta filterhållaren. Ett automatiskt system för nu lätt handtaget till vänster.
- Denna rörelse garanterar att den trycksatta filterhållaren fungerar perfekt.
- **(Fig.16)** - Förvärm den trycksatta filterhållaren genom att vrida väljarratten (17) i läget "☹". Vattnet börjar nu att rinna ut ur den trycksatta filterhållaren (denna åtgärd behövs bara för den första koppen kaffe).
- **(Fig.17)** - Efter att ha låtit 50ml vatten rinna ut, sätt väljarratten (17) i läget "☺" för att stoppa bryggningen.
- **(Fig.19)** - Ta bort filterhållaren från maskinen genom att vrida den från höger till vänster och töm vattnet som finns kvar. Med det särskilda filtret (14) som maskinen är utrustad med behöver man inte byta filter för att brygga en eller två koppar kaffe.
- **(Fig.35)** - Ta bort måttet från maskinen.
- **(Fig.8)** - Häll i 1-1,5 mått för att brygga en enkel kaffe eller 2 släta mått för en dubbel kaffe. Rengör filterhållarens kant från kafferester.
- **(Fig.13)** - Sätt in filterhållaren (12) i bryggruppen (8) underifrån.
- **(Fig.14)** - Vrid filterhållaren från vänster till höger tills den låses på plats.
- **(Fig.15)** - Ta fram **1 eller 2 förvärmade koppar** och placera dem under den trycksatta filterhållaren. Kontrollera att de är placerade precis under hålen som kaffet kommer ut genom.
- **(Fig.14)** - Vrid väljarratten (17) till läget "☹".
- **(Fig.17)** - När önskad mängd kaffe uppnåtts, vrid väljarratten (17) till läget "☺" för att stoppa bryggningen av kaffe. Vänta några sekunder efter det att bryggningen har avslutats. Ta sedan ut kopporna med kaffe **(Fig.18)**.
- **(Fig.19)** - Vänta några sekunder efter bryggningen, ta ut den trycksatta filterhållaren och töm den på kafferester.



**Obs: i filterhållaren blir det kvar lite vatten. Detta är normalt och beror på filterhållarens egenskaper.**



**Viktigt: Filtret (14) måste hållas rent för att ett perfekt resultat ska uppnås. Rengör dagligen efter användning.**

## 5.2 Med kaffepods

**i** **Viktig anmärkning: den här funktionen finns endast på modellerna Focus, Class och Stainless Steel.**

- (Fig.9) - Ta bort filtret för malt kaffe (14) från den trycksatta filterhållaren (12) med hjälp av en tesked.
- (Fig.10) - Sätt in adaptorn för kaffepods (15) i den trycksatta filterhållaren (12), med den rundade delen vänd nedåt.
- (Fig.11) - Sätt därefter in filtret för kaffepods (16) i den trycksatta filterhållaren (12).
- (Fig.13) - Sätt in den trycksatta filterhållaren i bryggruppen (8) underifrån.
- (Fig.14) - Vrid filterhållaren från vänster till höger tills den låses på plats. Släpp handtaget på den trycksatta filterhållaren. Ett automatiskt system för nu lätt handtaget till vänster.

Denna rörelse garanterar att den trycksatta filterhållaren fungerar perfekt.

- (Fig.16) - Förvärm den trycksatta filterhållaren genom att vrida väljarratten (17) till läget "☕". Vattnet börjar nu att rinna ut ur den trycksatta filterhållaren (denna åtgärd behövs bara för den första koppen kaffe).
- (Fig.17) - Efter att ha låtit 50ml vatten rinna ut, sätt väljarratten (17) i läget "☕" för att stoppa bryggningen.
- (Fig.19) - Ta bort den trycksatta filterhållaren från maskinen genom att vrida den från höger till vänster och töm vattnet som finns kvar.
- (Fig.12) - Sätt in kaffepodsens i filterhållaren. Se till att podsens papper inte sticker ut från filterhållaren.
- (Fig.13) - Sätt in den trycksatta filterhållaren i bryggruppen (8) underifrån.
- (Fig.14) - Vrid filterhållaren från vänster till höger tills den låses på plats.
- Ta **1 förvärm kopp** och placera den under filterhållaren. Kontrollera att den är placerad precis under hålen som kaffet kommer ut genom.
- (Fig.16) - Vrid väljarratten (17) till läget "☕".
- (Fig.17) - När önskad mängd kaffe har uppnåtts, vrid väljarratten (17) till läget "☕" för att stoppa bryggningen av kaffe. Ta ut kaffekoppen.
- (Fig.19) - Vid slutet av bryggningen, vänta några sekunder, ta bort filterhållaren och släng den använda podsens.

**i** **Viktigt: Filtret (16) och adaptorn (15) måste hållas rena för att ett perfekt resultat ska uppnås. Rengör dagligen efter användning.**

## 6 VAL AV KAFFE - REKOMMENDATIONER

Generellt sätt kan man använda alla kaffetyper som finns tillgängliga på marknaden. Men kaffe är trots allt en naturprodukt och dess smak kan skilja sig åt beroende på ursprung och blandning. Vi rekommenderar därför att testa olika typer, tills du hittar den som du tycker bäst om.

För bästa resultat rekommenderas det att använda blandningar som är gjorda för espressomaskiner. Kaffet ska alltid utflöda med jämn stråle, utan att droppa, från den trycksatta filterhållaren.

Hastigheten av kaffeutflödet kan modifieras genom att försiktigt byta kaffedosen i filtret och/eller använda kaffe med en annan malningsgrad.

För ett bättre resultat i koppen och för att underlätta rengöring och förberedning rekommenderar Saeco att använda portionsförpackade kaffepods av märket ESE.



**i** **Obs: satsen med pods ESE finns endast på modellerna Focus, Class och Stainless Steel.**

**!** **INNAN DU UTFÖR NÅGON ÅTGÄRD SOM BERÖR UTFLODET AV ÅNGA ELLER VARMVATTEN, KONTROLLERA ATT ÅNGRÖRET (PANNARELLON) ÄR RIKTAT ÖVER VATTENUPPSAMLAREN.**

## 7 VARMVATTEN

**!** **Risk för brännskador! I början av utflödet kan det uppstå små stänk av varmvatten. Ångröret kan uppnå höga temperaturer: undvik att vidröra röret direkt med händerna.**

- Under denna fas kan lysdioden (20) "maskin redo" tändas och släckas. Detta är normalt och bör inte uppfattas som avvikande.
- Försäkra dig, vid första användningstillfället, om att vridknappen (3) för varmvatten/ånga är stängd och att maskinens vattenbehållare är fylld med tillräckligt med vatten.
- Tryck på ON/OFF-knappen (11). Den röda lysdioden (18) tänds och anger att maskinen är påslagen.
- Vänta till lysdioden (20) "maskin redo" tänds. Nu är maskinen redo.
- (Fig.21) - Ställ en behållare eller en tekopp under ångröret (Pannarellon).

- (Fig.21) - Öppna vridknappen (3) genom att vrida den moturs.
- (Fig.22) - Sätt väljarratten (17) i läget "☕".
- (Fig.23) - När du har fått ut önskad mängd varmvatten, sätt väljarratten (17) i läget "☕".
- (Fig.24) - Stäng vridknappen (3) genom att vrida den medurs.
- Ta bort behållaren med varmvatten.

## 8 ÅNGA / CAPPUCCINO



**Risk för brännskador! I början av utflödet kan det uppstå små stänk av varmvatten. Ångröret kan uppnå höga temperaturer: undvik att vidröra röret direkt med händerna.**



**Varning! Brygg inte kaffe när ångfunktionen har valts eftersom temperaturen är för hög och det finns risk för brännskador.**



**Varning! Under utflödet av ånga är det förbjudet att ta bort filterhållaren genom att manuellt vrida den medurs. Risk för brännskador! Filterhållaren kan tas bort först efter det att väljarratten (17) har satts i läget "☕" och maskinen har kallnat med hjälp av proceduren som beskrivs i avsnittet 4.5.**

- Under denna fas kan lysdioden (20) "maskin redo" tändas och släckas. Detta är normalt och bör inte uppfattas som avvikande.
- Försäkra dig, vid första användningstillfället, om att vridknappen (3) för varmvatten/ånga är stängd och att maskinens vattenbehållare är fylld med tillräckligt med vatten.
- Tryck på ON/OFF-knappen (11). Lysdioden (18) tänds och anger att maskinen är påslagen.
- Vänta tills lysdioden (20) "maskin redo" tänds.
- (Fig.25) - Sätt väljarratten (17) i läget "☕". Lysdioden (20) släckes.
- Vänta tills lysdioden (19) tänds. Nu är maskinen redo för utflöde av ånga.
- (Fig.26) - Ställ en behållare under ångröret.
- (Fig.267) - Öppna vridknappen (3) för ett ögonblick så att det vatten som är kvar i ångröret (Pannarellon) rinner ut. Efter en kort stund kommer det ut ånga.
- (Fig.27) - Stäng vridknappen (3) och ta bort behållaren.
- Fyll på behållaren som ska användas för beredning av cappuccino med kall mjölk till 1/3.



**Använd kall mjölk för ett bättre resultat**

- (Fig.28) - Sänk ner ångröret i mjölken och öppna vridknappen (3) genom att vrida den moturs. Roter mjölkbe-

hållaren långsamt, upp och ner, så att all mjölk värms upp.



**Det rekommenderas att inte låta utflödet vara mer än 60 sekunder.**

- När utflödet är klart, stäng vridknappen (3) genom att vrida den medurs. Ta ut koppen med den skummade mjölken.
- (Fig.30) - Sätt väljarratten (17) i läget "☕". Om båda lysdioderna "☕" och "☕" är tända är maskinens temperatur för hög för att kunna brygga kaffe.
- Fortsätt med laddning av kretsen såsom beskrivs i avsnitt 4.5 för att göra maskinen driftklar.



**Obs: maskinen är driftklar när lysdioden ☕ "maskin redo" lyser stadigt.**



**Obs: om man inte lyckas brygga en cappuccino enligt beskrivningen måste man ladda om kretsen såsom beskrivs i avsnitt 4.5 och därefter upprepa åtgärderna.**



**Samma tillvägagångssätt kan användas vid uppvärmning av övriga drycker.**

- Rengör ångröret med en fuktig trasa efter detta moment.

## 9 ENERGIBESPARING

Maskinen har en automatisk släckningsfunktion för energibesparing.

För att starta maskinen räcker det att trycka på ON/OFF-knappen (11). Lysdioden (18) "maskin redo" tänds.

Vänta tills lysdioden (20) "maskin redo" tänds.

## 10 RENGÖRING

Underhåll och rengöring kan endast utföras när maskinen har kallnat och kopplats ur elnätet.

- Ställ inte maskinen i vatten och rengör inte några av komponenterna i diskmaskin.
- Använd inte etanol, lösningsmedel och/eller aggressiva kemiska medel.
- Vi rekommenderar en daglig rengöring av vattenbehållaren och att fylla på den med friskt dricksvatten.
- (Fig.31-33) - Dagligen efter uppvärmning av mjölken: avlägsna Pannarellons ytterdel och rengör den med friskt dricksvatten.
- (Fig.31-32-33) - Ångröret ska rengöras varje vecka. För att utföra detta moment, gör följande:

- avlägsna Pannarellons ytterdel (för en god rengöring);
  - dra av Pannarellons överdel från ångröret;
  - rengör Pannarellons överdel med friskt dricksvatten;
  - rengör ångröret med en fuktigt trasa och avlägsna eventuella mjölkrester;
  - sätt tillbaka ångrörets överdel (försäkra er om att den är ordentligt insatt);
- Sätt tillbaka Pannarellons ytterdel.
- **(Fig.34)** - Töm och rengör droppuppsamlaren dagligen.
  - Använd en trasa som har fuktats med vatten för att rengöra apparaten.
  - **(Fig.20)** - För att rengöra den trycksatta filterhållaren, gör som följer:
    - **(Fig.9)** - ta bort filtret, rengör det noggrant med varmt vatten.
    - ta bort adaptern (om sådan finns), rengör den noggrant med varmt vatten.
    - rengör den trycksatta filterhållaren invändigt.
  - Torka inte maskinen och/eller dess komponenter i mikrovågsugn och/eller i vanlig ugn.
  - **(Fig.35-36)** - Rengör platsen för tillbehören varje vecka med en fuktigt trasa för att avlägsna eventuella kafferester och damm.

**i** **Obs: rengör inte den trycksatta filterhållaren i diskmaskin.**

## 11 AVKALKNING

Kalkbildning är normal vid användning av apparaten. Avkalkning måste utföras varje eller varannan månad under maskinens användning och/eller när en minskning av vattenflödet uppmärksammas. Använd endast avkalkningsmedlet Saeco.

**i** **Om anvisningarna skiljer sig åt ska bruksanvisningen tas i anspråk i första hand och anvisningar som berör tillbehör och/eller material som säljs separat i andra hand.**

**i** **Använd avkalkningsmedlet Saeco (Fig.B). Produkten har utarbetats för att hålla maskinens prestanda och funktionalitet på en optimal nivå under maskinens hela livslängd, samt, om den används på rätt sätt, för att undvika försämringar hos den bryggda slutprodukten. Innan avkalkningscykeln inleds, se till att: VATTENFILTRET HAR TAGITS BORT om sådant används.**

**!** **Drick inte av avkalkningsmedlet och bryggda drycker innan cykeln har avslutats. Använd absolut inte vinäger som avkalkningsmedel.**

- 1 **(Fig.13-14)** - Sätt in filterhållaren underifrån i brygggrup-

pen (8) och vrid den från vänster till höger tills den läses på plats.

- 2 **(Fig.1B)** - Lyft ut vattenbehållaren och töm den på vatten.
- 3 **(Fig.2)** - Häll **HALVA** innehållet i flaskan med koncentrerat Saeco avkalkningsmedel i maskinens vattenbehållare och fyll på den med friskt dricksvatten upp till MAX-nivån.
- 4 Sätt på maskinen genom att trycka på ON/OFF-knappen (11). Lysdioden (18) tänds. **(Fig.21)** - Låt 2 koppar vatten (cirka 150 ml vardera) rinna ut från ång-/varmvattenröret (såsom anges i kapitel 7 i bruksanvisningen). Stäng sedan av maskinen med hjälp av ON/OFF-knappen (11). Lysdioden (18) släcks
- 5 Låt avkalkningsmedlet verka i 15-20 minuter med maskinen avstängd.
- 6 Sätt på maskinen genom att trycka på ON/OFF-knappen (11). **(Fig.21)** - Fyll 2 koppar (cirka 150 ml vardera) med vatten från ång-/varmvattenröret (såsom beskrivs i kapitel 7 i bruksanvisningen). Stäng sedan av maskinen genom att trycka på ON/OFF-knappen (11) och låt den vara avstängd i 3 minuter.
- 7 Upprepa momenten i **punkt 6** tills vattenbehållaren har tömts helt.
- 8 **(Fig.2)** - Skölj vattenbehållaren med friskt dricksvatten och fyll på den helt.
- 9 Ställ en behållare under filterhållaren.
- 10 Sätt på maskinen genom att trycka på ON/OFF-knappen (11). Vrid väljarratten (17) till läget "☕" och låt hela behållarens innehåll rinna igenom filterhållaren. För att stoppa utflödet, sätt väljarratten (17) i läget "☑".
- 11 **(Fig.2)** - Fyll på behållaren med friskt dricksvatten igen. **(Fig.21)** - Ställ en rymlig behållare under ångröret (Pannarellon). Öppna kranen för utflöde av vatten (3) genom att vrida den moturs. **(Fig.22)** - Vrid väljarratten (17) till läget "☕" och låt hela innehållet från behållaren rinna igenom ång-/varmvattenröret.
- 12 **(Fig.23)** - Efter utflödet av vatten, sätt väljarratten (17) i läget "☑" för att stoppa utflödet. **(Fig.24)** - Stäng kranen för utflöde av vatten (3) genom att vrida den medurs.
- 13 Gör om momenten från **punkt (8)** med sammanlagt 4 behållare.
- 14 **(Fig.19)** - Ta bort filterhållaren från gruppen genom att vrida den från höger till vänster och skölj den med friskt dricksvatten.

Avkalkningscykeln är nu klar.

**(Fig.2)** - Fyll på behållaren med friskt dricksvatten igen. Om nödvändigt, utför laddning av kretsen såsom beskrivs i avsnitt 4.5.

**i** Avkalkningsmedlet ska bortskaffas enligt tillverkarens instruktioner och/eller gällande normer i användarlandet.

---

## 12 BORTSKAFFANDE

---

- Sätt oanvända apparater ur funktion
- Dra ur kontakten från eluttaget och frånkoppla elkabeln.
- Ta apparaten till en lämplig avfallssortering när dess livslängd löpt ut.

Produkten är förenlig med Eu-direktivet 2002/96/EG.



Symbolen  på produkten eller på produktens förpackning indikerar att produkten inte får behandlas som hushållsavfall utan ska lämnas in på en lämplig avfallssorteringsstation för återvinning av elektrisk och elektronisk utrustning. Genom att se till att produkten skaffas bort på rätt sätt bidrar du till att motverka möjliga negativa bieffekter på miljön och hälsan som en oriktig avfallshantering av produkten kan orsaka. För mer detaljerad information om återvinningen av denna produkt, var god kontakta din kommun, din hushållsavfallsservice eller affären där du köpte produkten.

## 13 FELSÖKNING

Skada	Möjliga orsaker	Åtgärd
Maskinen sätts inte igång.	Maskinen är inte kopplad till elnätet.	Koppla maskinen till elnätet.
Maskinen släcks vid brygging/tillflöde av kaffe eller varmvatten.	Energibesparingen har aktiverats.	Tryck på knappen ON/OFF (11) för att sätta på maskinen och starta om bryggningen.
Pumpen är mycket högljudd.	Vatten saknas i vattenbehållaren	Fyll på med vatten och ladda kretsen (avsnitt 4.5)
Det kommer inte ut något kaffe efter att väljarratten (17) har satts i läget "☕".	Filterhållaren är tilltäppt.	Sätt tillbaka väljarratten (17) i läget "0". Stäng av maskinen och vänta tills den har kallnat (ungefär 1 timme). Ta därefter bort filterhållaren och rengör den noggrant. Om problemet uppstår igen, kontakta servicecenter.
Kaffet är för kallt.	Lysdioden (20) "maskin redo" var släckt när väljarratten (17) sattes i läget "☕".	Vänta tills lysdioden (20) tänds.
	Filterhållaren är inte isatt för förvärmningen (kap. 5).	Förvärm filterhållaren.
	Kalla koppar.	Förvärm kopporna med varmt vatten.
Det bildas inget mjölkskum.	Olämplig mjölk: pulvermjölk, lättmjölk.	Använd helmjölk.
Det går inte bereda en cappuccino.	Pannarellon är smutsig.	Rengör Pannarellon såsom beskrivs i kap.10.
	Det finns ingen mer ånga i kokaren.	Ladda om kretsen (avsnitt 4.5) och upprepa åtgärderna som beskrivs i Kap.8.
Kaffet rinner ut för fort och inget skum bildas.	För lite kaffe i filterhållaren.	Tillsätt kaffet (kap. 5).
	Malningen är för grov.	Använd en annan blandning (kap.6).
	Gammalt eller inte lämpligt kaffe.	Använd en annan blandning (kap.6).
	Gammal eller inte lämplig pod.	Byt ut den använda podsens.
	Det saknas en komponent i filterhållaren.	Kontrollera att alla komponenter finns och är korrekt monterade.



Skada	Möjliga orsaker	Åtgärd
Kaffet rinner inte ut eller bara droppar ut.	Vatten saknas.	Fyll på med vatten och ladda kretsen (avsnitt 4.5)
	Malningen är för fin.	Använd en annan blandning (kap.6).
	Kaffet är för pressat i filterhållaren.	Ta bort det malda kaffet.
	För mycket kaffe i filterhållaren.	Minska på kaffemängden i filterhållaren.
	Vridknappen (3) är öppen.	Stäng vridknappen (3).
	Maskinen är förkalkad.	Utför en avkalkning av maskinen (kap.10).
	Filtret i filterhållaren är tilltäppt.	Rengör filtret (kap.9).
Kaffet rinner ut längs kanterna.	Podsen är inte lämplig.	Byt till en annan typ av pod.
	Filterhållaren är dåligt isatt i bryggruppen.	Sätt i filterhållaren korrekt (kap.5).
	Övre kanten på filterhållaren är smutsig.	Rengör kanten på filterhållaren.
	Podsen har satts i på fel sätt.	Sätt i podsen korrekt och se till att den inte sticker ut från filterhållaren.
	För mycket kaffe i filterhållaren.	Minska på kaffemängden med måttet.

**Kontakta ett servicecenter för skador som inte finns med i tabellen ovan eller om åtgärderna som har föreslagits inte löser problemen.**

### Sikkerhetsindikasjoner

---

Maskinen er utstyrt med sikkerhetsinnretninger. Du må likevel lese og følge sikkerhetsanvisningene som er beskrevet i denne bruksanvisningen nøye, slik at du unngår skader på personer eller gjenstander som følge av feilaktig bruk av maskinen.

Ta vare på denne bruksanvisningen for eventuell fremtidig referanse.

Begrepet **ADVARSEL** og dette symbolet varsler brukeren om faresituasjoner som kan forårsake alvorlige personskader, livsfare og/eller skader på maskinen.

Begrepet **FORSIKTIG** og dette symbolet varsler brukeren om farlige situasjoner som kan forårsake lettere personskader og/eller skader på maskinen.

### Advarsel

---

- Koble maskinen til et egnet strømuttak, hvis hovedspenning er i samsvar med apparatets tekniske data.
- Unngå at strømkabelen henger ned fra bordet eller arbeidsbenken og at den kommer i kontakt med varme overflater.
- Legg aldri maskinen, støpselet eller strømkabelen i vann: fare for elektrisk støt!
- Rett aldri vannspruten mot noen deler av kroppen: Fare for forbrenning!
- Ikke ta på de varme overflatene. Bruk håndtak og brytere. Kaffeutaksenheten kan være varm i en liten stund etter at maskinen er slått av.
- Ta støpselet ut av kontakten:
  - hvis det skulle oppstå uregelmessigheter;
  - hvis maskinen ikke skal brukes over lengre tid;
  - før du går i gang med rengjøring av maskinen.Trekk i støpselet og ikke i selve kabelen. Ikke ta på støpselet med våte hender.
- Ikke bruk maskinen hvis støpselet, strømkabelen eller selve maskinen er skadet.
- Ikke endre maskinen eller strømkabelen på noen som helst måte. Alle reparasjoner må foretas av et servicesenter som er godkjent av Philips for å unngå enhver form for fare.

- Maskinen er ikke laget for å brukes av barn under 8 år.
- Maskinen kan kun brukes av barn på 8 år (eller mer) hvis de først har fått opplæring i korrekt bruk av maskinen og er oppmerksomme på farene som knytter seg til dette, eller hvis de er under oppsyn av en voksen.
- Rengjøring og vedlikehold må ikke foretas av barn, med mindre de er eldre enn 8 år og under oppsyn av en voksen.
- Hold maskinen og strømkabelen utenfor rekkevidde av barn under 8 år.
- Maskinen kan brukes av personer med reduserte fysiske, mentale eller sansemessige evner, eller med utilstrekkelig erfaring og/eller kunnskap hvis de først har fått opplæring i korrekt bruk av maskinen og er oppmerksomme på farene som knytter seg til dette, eller hvis de er under oppsyn av en voksen.
- Du må passe på at barna ikke leker med apparatet.

## **Forsiktig**

---

- Maskinen er kun laget for bruk i hjemmet og er ikke egnet for bruk på steder som kantiner, eller kjøkken på kontorer, i butikker, gårder eller på andre arbeidsplassen.
- Plasser alltid maskinen på en plan og stabil overflate.
- Plasser aldri maskinen på varme overflater, i nærheten av varme stekeovner, varmeovner eller lignende varmekilde.
- La maskinen avkjøles før du setter inn eller fjerner en hvilken som helst del.
- Ikke hell varmt eller kokende vann i beholderen. Bruk kun kaldt vann uten kullsyre.
- Ikke bruk slipepulver eller aggressive rengjøringsmidler til rengjøring. En myk klut fuktet med vann er nok.
- Foreta avkalking av maskinen regelmessig. Hvis denne operasjonen ikke foretas vil apparatet slutte å virke korrekt. I så tilfelle vil en eventuell reparasjon ikke dekkes av garantien!
- Ikke oppbevar maskinen ved temperaturer under 0 °C. Restvannet inne i oppvarmingssystemet vil kunne fryse og dermed skade maskinen.
- La det aldri være igjen vann i beholderen hvis maskinen ikke brukes over lengre tid. Vannet vil kunne forurennes. Bruk bare friskt vann hver gang du bruker maskinen.

## **Samsvar med normene**

---

Maskinen er i samsvar med art. 13 av det italienske lovdekretet av den 25. juli 2005, nr. 151 "Ikrafttredelse av direktivene 2005/95/EF, 2002/96/EF og 2003/108/EF, angående reduksjon av farlige stoffer i elektriske og elektroniske apparater, og kassering av avfall".

Denne maskinen er i samsvar med europadirektivet 2002/96/EF.

Dette Philips-apparatet er i overensstemmelse med alle gjeldende aktuelle standarder og normer hva angår eksponering for elektromagnetiske felter.

## 1 GENERELL INFORMASJON

Denne kaffemaskinen er egnet for tilberedning av 1 eller 2 kopper espressokaffe. Den er utstyrt med et regulerbart rør for uttak av damp og varmt vann. Betjeningsknappene på apparatets framside er merket med symboler som er enkle å forstå. Maskinen er designet for bruk i hjemmet og er ikke egnet til noen form for profesjonell kontinuerlig bruk.



**Advarsel. Produsenten påtar seg ikke ansvar for eventuelle skader ved tilfeller av:**

- **Feilaktig bruk eller bruk som ikke er i tråd med det maskinen er laget for**
- **Reparasjoner som ikke er utført av autoriserte serviceverksteder**
- **Skader påført strømkabelen**
- **Skader påført en hvilken som helst del av maskinen**
- **Bruk av uoriginale reservedeler eller tilbehør**
- **Manglende avkalking og oppbevaring på steder med temperatur under 0°C**

I alle disse tilfellene bortfaller garantien.

### 1.1 For å forenkle avlesingen



**Varseltrekanten indikerer alle instruksjoner som er viktige for brukerens sikkerhet. Følg disse indikasjonene nøye for å unngå alvorlige skader!**

Referansene til illustrasjoner av apparatets deler, betjenings-elementer osv. er indikert med nummer eller bokstaver; i dette tilfelle henvises det til illustrasjonen.



**Dette symbolet fremhever den informasjonen som skal tas spesielt hensyn til for at maskinen skal fungere best mulig.**

**Illustrasjonene som er tilknyttet teksten finnes på de første sidene i bruksanvisningen. Studer disse sidene mens du leser bruksanvisningen.**

### 1.2 Bruk av denne bruksanvisningen

Oppbevar denne bruksanvisningen på et sikkert sted, og husk å legge den ved kaffemaskinen hvis en annen person skal bruke den.

For ytterligere informasjon eller i tilfelle av problemer henviser vi til autoriserte serviceverksteder.

## 2 TEKNISKE DATA

Produsenten forbeholder seg retten til å endre produktets tekniske egenskaper.

Nominell spenning - nominell effekt - strømforsyning  
Se merkeplaten på apparatet

Materialet i hoveddelen

Plast / stål

Mål (l x h x d) (mm)

210 x 300 x 280

Vekt

3,9 kg

Betjeningspanel

På forsiden

Filterholder

Trykksatt

Pannarello

(kun på modellene Focus, Class og Stainless Steel)

Spesielt for cappuccinoer

Vannbeholder

1,25 liter - Kan trekkes ut

Pumpetrykk

15 bar

Sikkerhetsinnretninger

Termosikring

## 3 Tegnforklaring for maskinens deler (S. 2)

- 1 Betjeningspanel
- 2 Lokk til vannbeholder
- 3 Velger til varmtvann / damp
- 4 Plass til tilbehør
- 5 Vannbeholder
- 6 Koppeplate
- 7 Dråpesamler + rist (hvis forutsatt)
- 8 Uttaksenhet for kaffe
- 9 (\*) Damprør (Pannarello)
- 10 Strømkabel
- 11 ON/OFF-tast
- 12 Trykksatt filterholder
- 13 Måleskje for malt kaffe
- 14 (\*) Filter for malt kaffe (kun for uttak av 1 eller 2 kaffer)
- 15 (\*) Adapter til kaffefilter i kapsler
- 16 (\*) Filter for kaffe i kapsler
- 17 Velger
- 18 Led-lys for "påslått maskin"
- 19 Led-lys for "klar for damputtak"
- 20 Led-lys for kaffe/vann - "maskinen er klar"

(\*) Kun på modellene Focus, Class og Stainless Steel

## 4 INSTALLASJON

For din egen og andres sikkerhet må du alltid ta hensyn til instruksjonene i kapittel 3 som gjelder "Sikkerhetsnormer".

### 4.1 Emballasje

Originalemballasjen er utformet og laget for å beskytte maskinen under frakt. Vi anbefaler at du tar vare på emballasjen for eventuell framtidig transport.

### 4.2 Forholdsregler for installasjon

Før du installerer kaffemaskinen må du overholde følgende sikkerhetsregler:

- Plasser maskinen på et sikkert sted
- Forsikre deg om at det ikke vil være mulig for barn å leke med maskinen
- Unngå å plassere maskinen på svært varme overflater og/eller i nærheten av åpne flammer

Kaffemaskinen er nå klar for å bli koblet til strømmettet.

**i** **Merk: Det anbefales å rengjøre delene før første bruk og/eller etter en periode der maskinen ikke har vært i bruk.**

### 4.3 Tilkobling av maskinen

**!** **Elektrisk strøm kan være farlig! Av denne grunn er det ekstremt viktig å overholde sikkerhetsnormene nøye. Bruk aldri skadede ledninger! Skadede ledninger og kontakter må skiftes ut med en gang av autoriserte serviceverksteder.**

Apparatets spenning er blitt innstilt av fabrikkens. Kontroller at strømmettets spenning stemmer overens med indikasjonene på identifikasjonsplaten som finnes på undersiden av apparatet.

- Sett støpselet inn i en veggkontakt med egnet spenningsførsel.

### 4.4 Vannbeholder

- **(Fig. 1A)** - Fjern vannbeholderens lokk (2) ved å løfte det av.
- **(Fig. 1B)** - Trekk ut vannbeholderen (5).
- **(Fig. 2)** - Skyll den og fyll den med friskt drikkevann. Ikke overstig nivået (MAX) indikert på beholderen.

**!** **Vannbeholderen skal kun fylles med friskt drikkevann uten kullsyre. Varmt vann og andre væsker vil kunne skade beholderen. Ikke start maskinen uten vann: Kontroller at det er nok vann i beholderen.**

- **(Fig. 3A)** - Sett inn beholderen, forsikre deg om at den plasseres korrekt, og sett på lokket (2).

**!** **Sørg for at vannbeholderen er godt innsatt på maskinen ved å skyve den helt helt til man hører den klikke på plass (REFERANSEPUNKTET I FIGUR 3B MÅ VÆRE HELT SYNLIG) for å unngå at vann kommer ut nederst.**

### 4.5 Oppfylling av kretsen

I begynnelsen, etter damputtaket, eller når det er tomt for vann i beholderen, må maskinkretsen fylles opp.

- Trykk på tasten ON/OFF (11). Led-lyset (18) tennes for å varsle om at maskinen er på.
- **(Fig. 4)** - Plasser en beholder under damprøret (Pannarello).
- Åpne velgeren (3) "varmt vann/damp" ved å vri den mot venstre.
- **(Fig. 5)** - Flytt velgeren (17) til posisjonen "☕".
- Vent til det kommer ut en jevn vannstråle fra damprøret (Pannarello).
- **(Fig. 5)** - Flytt velgeren (17) til posisjon "☕".
- Steng velgeren (3) "varmt vann/damp" ved å vri den med klokken. Fjern beholderen.

### 4.6 Første gangs bruk eller etter en periode der maskinen ikke har vært i bruk

Denne enkle operasjonen vil garantere deg et optimalt kaffeuttak og den må gjennomføres:

- Ved første gangs bruk
- Når maskinen har stått ubrukt over lengre tid (mer enn 2 uker)

**i** **Vannet som kommer ut må tømmes på et egnet sted og ikke brukes til matlaging. Hvis beholderen skulle bli full mens syklusen pågår, stopp kaffeuttaket og tøm den før operasjonen fortsetter.**

- **(Fig. 2)** - Skyll beholderen grundig og fyll den med friskt drikkevann.
- **(Fig. 4)** - Plasser en beholder under damprøret (Pannarello). Åpne kranen (3) ved å vri den mot klokken.
- **(Fig. 5)** - Flytt velgeren (17) til posisjon "☕".
- Før alt innholdet i vannbeholderen ut via damp-/varmtvannsrøret (Pannarello); for å avslutte kaffeuttaket, flytt

velgeren (17) til posisjon "☰" og steng kranen (3) ved å vri den med klokken.

- (Fig.2) - Fyll beholderen med friskt drikkevann.
- (Fig.13-14) - Sett filterholderen inn i uttaksenheten (8) fra undersiden, og vri den fra venstre mot høyre helt til den blokkeres.
- (Fig.15) - Sett en passende beholder inn under filterholderen.
- (Fig.16) - Flytt velgeren (17) til posisjon "☰" og før alt vannet ut fra vannbeholderen.
- (Fig.17) - Før det er helt tomt for vann, skal uttaket stoppes ved å flytte velgeren (17) til posisjon "☰".
- Fyll opp beholderen på nytt og vent til led-lyset "maskinen er klar" (20) tennes.
- (Fig.19) - Fjern filterholderen fra enheten ved å vri den fra høyre mot venstre og skyll den med friskt drikkevann.

Maskinen er nå klar til bruk; for funksjonsinformasjon som gjelder kaffe- og damputtak henvises det til de aktuelle kapitlene.

## 5 KAFFEUTTAK

**⚠ Advarsel! Det er forbudt å trekke ut den trykksatte filterholderen ved å vri den manuelt mot høyre mens et kaffeuttak pågår. Fare for forbrenning.**

- Når denne operasjonen pågår, kan led-lyset (20) "maskinen er klar" slå seg av og på; denne type funksjon skal betraktes som normal og er ikke en uregelmessighet.
- Forsikre deg om at velgeren (3) for varmt vann/damp er stengt og at maskinens vannbeholder inneholder tilstrekkelig vann før maskinen tas i bruk.
- Trykk på tasten ON/OFF (11). Led-lyset (18) tennes for å varsle om at maskinen er på.
- Vent til led-lyset (20) "maskinen er klar" tennes. Maskinen er nå klar til å utføre et kaffeuttak.

**i Tilbehøret for kaffeuttak finnes på et sted som har blitt designet spesielt for dette formål for å gjøre disse operasjonene enkle og raskt tilgjengelig. For å finne måleskjeen for den malte kaffen og/eller nødvendige filter, løft opp lokket (2) og ta ut det du ønsker (Fig. 35 og Fig. 36)**

**⚠ Hvis det, etter at du har plassert velgeren (17) i posisjonen "☰" IKKE kommer ut kaffe, flytt velgeren (17) i posisjonen "☰" og se tabellen "Problemløsning" før du fjerner filterholderen.**

## 5.1 Med malt kaffe

- (Fig.7) - Sett filteret (14) inn i den trykksatte filterholderen (12); ved første gangs bruk er filteret allerede satt inn.
- (Fig.13) - Sett filterholderen inn i uttaksenheten (8) fra undersiden.
- (Fig.14) - Vri filterholderen fra venstre mot høyre helt til den blokkeres. Slipp den trykksatte filterholderens håndtak. Et automatisk system vil nå føre håndtaket litt mot venstre.  
Denne bevegelsen garanterer at den trykksatte filterholderen fungerer perfekt.
- (Fig.16) - Forvarm den trykksatte filterholderen ved å flytte velgeren (17) til posisjon "☰"; vannet begynner å renne ut fra den trykksatte filterholderen (denne operasjonen er kun nødvendig for den første kaffen).
- (Fig.17) - Etter at 50 ml vann har rent ut, skal velgeren (17) flyttes til posisjonen "☰" for å stoppe uttaket.
- (Fig.19) - Ta filterholderen av maskinen ved å vri den fra høyre mot venstre og tøm ut det gjenværende vannet. Med maskinens spesielle filter (14), er det ikke nødvendig å skifte filter for å få en eller to kaffekopper.
- (Fig. 35) - Ta måleskjeen ut av maskinen.
- (Fig.8) - Fyll i 1-1,5 måleskjeer for en enkelt kaffe eller 2 fulle måleskjeer for en dobbel kaffe; rengjør kanten på filterholderen for kafferester.
- (Fig.13) - Sett filterholderen (12) inn i uttaksenheten (8) fra undersiden.
- (Fig.14) - Vri filterholderen fra venstre mot høyre helt til den blokkeres.
- (Fig.15) - Ta ut **1 eller 2 forvarmede kopper** og plasser dem under den trykksatte filterholderen; kontrollere at de er korrekt plassert under hullene der kaffen kommer ut.
- (Fig.14) - Vri velgeren (17) til posisjon "☰".
- (Fig.17) - Når du har oppnådd ønsket kaffemengde vrir du velgeren (17) til posisjonen "☰" for å stanse kaffeuttaket. Vent noen sekunder etter at uttaket er avsluttet; ta ut kaffekoppene (Fig.18).
- (Fig.19) - Vent noen sekunder etter at kaffeuttaket er avsluttet, trekk ut trykksatte filterholderen og tøm den for rester.

**i Merk: En liten mengde vann blir værende i filterholderen; dette er normalt og skyldes filterholderens egenskaper.**

**i Viktig merknad: Filteret (14) må holdes rent for å garantere et perfekt resultat. Vask dem daglig etter bruk.**

## 5.2 Med kaffekapsler

**i** **Viktig merknad: Denne funksjonen finnes kun på modellene Focus, Class og Stainless Steel.**

- (Fig.9) - Ta filteret for malt kaffe (14) ut av den trykksatte filterholderen (12) ved hjelp av en liten teskje.
- (Fig.10) - Sett adapteren for kaffekapsler (15) inn i den trykksatte filterholderen (12), med den avrundede delen vendt nedover.
- (Fig.11) - Deretter skal filteret for kapsler (16) settes inn i den trykksatte filterholderen (12).
- (Fig.13) - Sett den trykksatte filterholderen inn i uttaksenheten (8) fra undersiden.
- (Fig.14) - Vri filterholderen fra venstre mot høyre helt til den blokkes. Slipp den trykksatte filterholderens håndtak. Et automatisk system vil nå føre håndtaket litt mot venstre.  
Denne bevegelsen garanterer at den trykksatte filterholderen fungerer perfekt.
- (Fig.16) - Forvarm den trykksatte filterholderen ved å flytte velgeren (17) til posisjon "☕"; vannet begynner å renne ut fra den trykksatte filterholderen (denne operasjonen er kun nødvendig for den første kaffen).
- (Fig.17) - Etter at 50 ml vann har rent ut, skal velgeren (17) flyttes til posisjonen "☹" for å stoppe uttaket.
- (Fig.19) - Ta den trykksatte filterholderen av maskinen ved å vri den fra høyre mot venstre og tøm ut det gjenværende vannet.
- (Fig.12) - Sett kapselen inn i filterholderen; forsikre deg om at kapselens papir ikke kommer ut fra filterholderen.
- (Fig.13) - Sett den trykksatte filterholderen inn i uttaksenheten (8) fra undersiden.
- (Fig.14) - Vri filterholderen fra venstre mot høyre helt til den blokkes.
- Hent ut **1 forvarmet kopp**, og plasser den under filterholderen; kontroller at den er korrekt plassert under hullene der kaffen kommer ut.
- (Fig.16) - Vri velgeren (17) til posisjon "☕".
- (Fig.17) - Når ønsket kaffemengde er oppnådd, skal velgeren (17) vris til posisjon "☹" for å stanse kaffeuttaket; ta ut kaffekoppen.
- (Fig.19) - Vent noen sekunder etter at kaffeuttaket er avsluttet, trekk ut filterholderen og kast den brukte kapselen.

**i** **Viktig merknad: Filteret (16) og adapteren (15) må holdes ren for å garantere et perfekt resultat. Vask dem daglig etter bruk.**

## 6 VALG AV KAFFETYPE - NOEN RÅD

Generelt sett, kan man bruke alle typer kaffe som finnes i handelen. Likevel er det slik at kaffe er et naturprodukt og dens smak endres alt etter opprinnelse og blanding; man bør derfor prøve ut forskjellige typer for å finne den som passer best for ens personlige smak.

For å forbedre resultatet anbefales det likevel å bruke blandinger som er spesielt laget for espressomaskiner. Kaffen må alltid strømme jevnt ut fra den trykksatte filterholderen, uten å dryppe.

Hastigheten på kaffen som strømmer ut kan endres ved å endre kaffemengden i filteret og/eller ved å bruke en kaffetype som har en annen kverningsgrad.

For å få et bedre resultat i koppen og for å forenkle rengjøring og reparasjon, anbefaler Saeco at man bruker kaffekapsler i porsjonspakninger som er merket ESE.



**i** **Merk: Settet med ESE-kaffeputer finnes kun på modellene Focus, Class og Stainless Steel.**

**! FØR DU UTFØRER EN HVILKEN SOM HELST OPERASJON SOM GJELDER UTTAK AV DAMP ELLER VARMT VANN SKAL DU SJEKKE AT DAMPRØRET (PANNARELLO) ER VENDT OVER VANNSAMLEREN.**

## 7 VARMT VANN

**! Fare for forbrenning! I starten av uttaket kan det sprute litt varmt vann. Uttaksrøret kan oppnå høye temperaturer: Unngå å ta direkte på det med hendene.**

- Når denne operasjonen pågår, kan led-lyset (20) "maskinen er klar" slå seg av og på; denne type funksjon skal betraktes som normal og er ikke en uregelmessighet.
- Forsikre deg om at velgeren (3) for varmt vann/damp er stengt og at maskinens vannbeholder inneholder tilstrekkelig vann før maskinen tas i bruk.
- Trykk på tasten ON/OFF (11). Det røde led-lyset (18) tennes for å varsle om at maskinen er på.
- Vent til led-lyset (20) "maskinen er klar" tennes. Maskinen er nå klar.
- (Fig.21) - Plasser en beholder eller en tekopp under damp-røret (Pannarello).



- (Fig.21) - Åpne kranen (3) ved å vri den mot klokken.
- (Fig.22) - Flytt velgeren (17) til posisjon "☕".
- (Fig.23) - Når du har ført ut ønsket mengde varmt vann, flytt velgeren (17) til posisjonen "☕".
- (Fig.24) - Steng velgeren (3) ved å vri den med klokken.
- Ta ut beholderen med varmt vann.

## 8 DAMP/CAPPUCCINO



**Fare for forbrenning! I starten av uttaket kan det sprute litt varmt vann. Uttaksrøret kan oppnå høye temperaturer: Unngå å ta direkte på det med hendene.**



**Advarsel! Ikke ta ut kaffe når du har valgt dampfunksjonen. Temperaturen er da for høy og man risikerer forbrenning.**



**Advarsel! Det er forbudt å trekke ut den trykksatte filterholderen ved å vri den manuelt i klokkeretningen (hvis den er satt inn) mens et kaffeuttak pågår. Fare for forbrenning! Filterholderen kan kun fjernes etter at du har flyttet velgeren (17) til posisjonen "☕" og etter å ha avkjølt maskinen med fremgangsmåten beskrevet i avsn. 4.5.**

- Når denne operasjonen pågår, kan led-lyset (20) "maskinen er klar" slå seg av og på; denne type funksjon skal betraktes som normal og er ikke en uregelmessighet.
- Forsikre deg om at velgeren (3) for varmt vann/damp er stengt og at maskinens vannbeholder inneholder tilstrekkelig vann før maskinen tas i bruk.
- Trykk på tasten ON/OFF (11). Led-lyset (18) tennes for å varsle om at maskinen er på.
- Vent til led-lyset (20) "maskinen er klar" tennes.
- (Fig.25) - Flytt velgeren (17) til posisjon "☕"; led-lyset (20) slukkes.
- vent til led-lyset (19) tennes. Maskinen er nå klar til å føre ut damp.
- (Fig.26) - Sett en beholder inn under damprøret.
- (Fig.26) - Åpne velgeren (3) et lite øyeblikk, slik at gjenværende vann i damprøret (Pannarello) renner ut; etter en kort stund vil kun damp komme ut.
- (Fig. 27) - Steng velgeren (3) og ta bort beholderen.
- Fyll beholderen opp 1/3 med kald melk hvis du skal tilberede cappuccino.



**Bruk kald melk for å garantere et best mulig resultat**

- (Fig. 28) - Senk damprøret ned i melken og åpne velgeren

(3) ved å vri den mot venstre; vri beholderen med melk langsomt nedenfra og opp for å fordele oppvarmingen jevnt.



**Det anbefales at et uttak ikke varer i mer enn 60 sekunder.**

- Når uttaket er avsluttet, skal velgeren (3) stenges ved å vri den med klokken; ta ut koppen med melkeskum.
- (Fig.30) - Flytt velgeren (17) til posisjon "☕". Hvis begge led-lysene "☕" og "☕" er tent har maskinen for høy temperatur for kaffeuttak.
- Fortsett med å fylle kretsen som beskrevet i avsn. 4.5 for å gjøre maskinen operativ.



**Merk: Maskinen er operativ når led-lyset "☕" "maskinen er klar" er tent med fast lys .**



**NB! Hvis det ikke er mulig å utføre et uttak av cappuccino som beskrevet, må kretsen fylles som forklart i avsn. 4.5. Gjenta deretter operasjonene.**



**Det samme systemet kan brukes til oppvarming av andre drikker.**

- Rengjør damprøret med en myk og fuktig klut etter denne operasjonen.

## 9 ENERGISPARING

Maskinen er utstyrt med en energisparefunksjon for automatisk slukking.

For å sette i gang maskinen igjen trykker du bare på ON/OFF-tasten (11). Led-lyset (18) "påslått maskin" tennes.

Vent til led-lyset (20) "maskinen er klar" tennes.

## 10 RENGJØRING

Vedlikehold og rengjøring skal kun utføres når maskinen er avkjølt og koblet fra strømnettet.

- Legg ikke maskinen i vann og sett ikke delene i oppvaskmaskinen.
- Bruk ikke etylalkohol, løsemidler og/eller aggressive kjemiske midler.
- Vi anbefaler at du rengjør vannbeholderen og fyller den med friskt vann daglig.
- (Fig. 31-33) - Etter å ha varmet opp melken bør du daglig demontere den utvendige delen av Pannarello, og vaske denne med friskt drikkevann.

- **(Fig. 31-32-33)** - Rengjør damprøret ukentlig. For å foreta denne operasjonen, må du:
  - fjerne den utvendige delen av Pannarello (for regelmessig rengjøring);
  - trekke den øvre delen av Pannarello av damprøret;
  - vaske den øvre delen av Pannarello med friskt drikkevann;
  - vaske damprøret med en fuktig klut og fjerne alle eventuelle melkerester;
  - sette den øvre delen på plass på damprøret igjen (pass på at den er skikkelig festet).
 Sett den utvendige delen av Pannarello på plass igjen.
- **(Fig. 34)** - Tøm og vask dråpesamleren daglig.
- Bruk en myk klut fuktet med vann til rengjøring av apparatet.
- **(Fig. 20)** - Gå frem som følger for å rengjøre den trykksatte filterholderen:
  - **(Fig. 9)** - trekk ut filteret, vask det nøye med varmt vann.
  - trekk ut adapteren (hvis det finnes en slik på maskinen), vask den nøye med varmt vann.
  - vask den trykksatte filterholderen innvendig.
- Ikke bruk mikrobølgeovn og/eller vanlig ovn til å tørke maskinen eller delene.
- **(Fig. 35-36)** - Rengjør tilbehørets plass ukentlig med en fuktig klut for å fjerne eventuelle kaffe- eller støvresten.

**i** **Merk: Ikke rengjør den trykksatte filterholderen i oppvaskmaskin.**

## 11 AVKALKING

Kalkdannelse oppstår ved bruk av apparatet; avkalking er nødvendig hver 1.-2. måned hvis maskinen har vært i bruk, og/eller når du legger merke til at det kommer mindre vann ut av maskinen. Bruk kun avkalkingsmiddelet Saeco.

**i** **Opplysningene i bruks- og vedlikeholdsinstruksjonene skal ha høyere prioritet enn angivelsene på tilbehør og/eller materialer som kjøpes separat ved ev. konflikter.**

**i** **Bruk avkalkingsmiddelet Saeco (Fig.B). Det er laget spesifikt for å opprettholde maskinens yteevne og funksjon i hele dens levetid på beste måte, og dessuten, hvis det brukes korrekt, for å unngå enhver forringelse av produktet. Før du starter en avkalkings-syklus må du forsikre deg om følgende: AT VANNFILTERET ER FJERNET hvis det har vært i bruk.**

**!** **Ikke drikk avkalkingsløsningen eller væsken som kommer ut når syklusen er ferdig. Du må ikke under noen omstendigheter bruke eddik som avkalkingsmiddel.**

- 1 **(Fig.13-14)** - Sett filterholderen inn i uttaksenheten (8) fra undersiden, og vri den fra venstre mot høyre helt til den blokkeres.
  - 2 **(Fig.1B)** - Ta ut og tøm vannbeholderen.
  - 3 **(Fig.2)** - Hell **HALVPARTEN** av innholdet i flasken med konsentrert Saeco avkalkingsmiddel i apparatets vannbeholder og fyll opp med friskt drikkevann til MAX-nivået.
  - 4 Slå på maskinen ved å trykke på ON/OFF-tasten (11). Led-lyset (18) tennes.
 

**(Fig.21)** - Hent ut (som forklart i kapittel 7 i bruksanvisningen) to kopper (ca. 150 ml hver) vann fra damp-/varmtvannsrøret; slå deretter av maskinen ved hjelp av ON/OFF-tasten (11). Led-lyset (18) slukkes
  - 5 La avkalkingsmiddelet virke i cirka 15-20 minutter med maskinen av.
  - 6 Slå på maskinen ved å trykke på ON/OFF-tasten (11).
 

**(Fig.21)** - Hent ut (som forklart i kapittel 7 i bruksanvisningen) 2 kopper (ca. 150 ml hver) vann fra damp-/varmtvannsrøret. Slå deretter av maskinen ved hjelp av ON/OFF-tasten (11) og la den være avslått i 3 minutter.
  - 7 Gjenta operasjonene beskrevet i **punkt 6** helt til vannbeholderen er helt tom.
  - 8 **(Fig. 2)** - Skyll beholderen grundig med friskt drikkevann og fyll den helt opp.
- 9 Plasser en beholder under filterholderen.
- 10 Slå på maskinen ved å trykke på ON/OFF-tasten (11); vri velgeren (17) til posisjon "☕" og før ut hele beholderens innhold via filterholderen. For å stoppe uttaket, flytt velgeren (17) til posisjon "☑".
  - 11 **(Fig.2)** - Fyll beholderen med friskt drikkevann.
 

**(Fig.21)** - Plasser en stor beholder under damprøret (Pannarello). Åpne kranen for uttak av vann (3) ved å vri den mot klokken.

**(Fig.22)** - Vri velgeren (17) til posisjon "☕" og før ut alt innholdet fra beholderen via varmtvannsdamp-røret.
  - 12 **(Fig.23)** - For å stoppe uttaket etter å ha tømt ut vannet, flytt velgeren (17) til posisjon "☑".
 

**(Fig.24)** - Steng kranen for uttak av vann (3) ved å vri den med klokken.
  - 13 Gjenta operasjonene en gang til fra **punkt (8)** for totalt 4 beholdere.
  - 14 **(Fig.19)** - Fjern filterholderen fra enheten ved å vri den fra høyre mot venstre og skyll den med friskt drikkevann.

Avkalkingssyklusen er således avsluttet.

**(Fig.2)** - Fyll beholderen på nytt med friskt drikkevann. Om nødvendig, utfør en fylling av kretsen som forklart i avsn. 4.5.

**i** **Avkalkingsløsningen må kasseres i henhold til produsentens anvisninger og/eller gjeldende normer i landet der produktet brukes.**

---

## 12 AVHENDING

---

- Sett ubrukte apparater ut av drift.
- Koble støpselet fra stikkkontakten og kutt over strømkabelen.
- Bring produktet til et egnet avfallshåndteringssted når dets levetid er omme.

Dette produktet er i overensstemmelse med EU-direktivet 2002/96/EF.



Symbolet  på produktet eller på emballasjen indikerer at produktet ikke kan behandles som vanlig husholdningsavfall. I stedet må det leveres inn til en miljøstasjon for resirkulering av elektrisk og elektronisk utstyr.

Ved å sørge for at dette produktet kasseres på korrekt måte bidrar du til å forebygge mulige negative konsekvenser for miljø og menneskelig helse, som ellers vil kunne forekomme ved feilaktig avfallshåndtering av dette produktet. For mer detaljert informasjon om resirkulering av dette produktet ta kontakt med lokale myndigheter, ditt lokale avfallshåndteringselskap eller butikken der du kjøpte produktet.

## 13 PROBLEMLØSNING

Feil	Mulige årsaker	Løsning
Maskinen slår seg ikke på.	Maskinen er ikke koblet til strømnettet.	Koble maskinen til strømnettet.
Maskinen slår seg av mens den fører ut kaffe eller varmt vann.	Energisparefunksjonen er aktivert.	Trykk på tasten ON/OFF (11) for å slå på maskinen og sette i gang uttaket.
Pumpen er støyende.	Det er ikke vann i beholderen .	Fyll opp med vann og fyll opp kretsen (avsn. 4.5).
Det kommer ikke ut kaffe etter å ha plassert velgeren (17) i posisjonen "☕".	Filterholderen er tett.	Flytt velgeren (17) til posisjonen "☕". Slå av maskinen og vent til den avkjøles (cirka 1 time). Fjern deretter filterholderen og vask den godt. Ta kontakt med serviceverkstedet hvis problemet vedvarer.
Kaffen er altfor kald.	Led-lyset (20) "maskinen er klar" var slukket når velgeren (17) ble stilt til posisjon "☕".	Vent til led-lyset (20) tennes.
	Filterholderen er ikke satt inn for forvarming (kap. 5).	Forvarme filterholderen.
	Kalde kopper.	Forvarme koppene med varmt vann.
Det dannes ikke noe melkeskum.	Melken er ikke egnet: pulvermelk, skummetmelk.	Bruk helmelk.
Det er ikke mulig å tilberede en cappuccino.	Skitten Pannarello.	Rengjør Pannarello slik det er beskrevet i Kap.10.
	Det er ikke damp igjen i kokeenheten.	Fyll opp kretsen (avsn. 4.5) og gjenta operasjonene beskrevet i Kap. 8.
Kaffen renner ut for fort, det dannes ikke melkeskum.	For lite kaffe i filterholderen.	Fyll på kaffe (kap. 5).
	Kaffen er for grovmalt.	Bruk en annen blanding (kap. 6).
	Kaffen er for gammel eller uegnet.	Bruk en annen blanding (kap. 6).
	Kaffekapselen er for gammel eller uegnet.	Skift ut den brukte kaffekapselen.
	Det mangler en del til filterholderen.	Kontrollere at alle delene finnes og at de er korrekt montert.

<b>Feil</b>	<b>Mulige årsaker</b>	<b>Løsning</b>
Kaffen kommer ikke ut, eller den kommer kun ut dråpevis.	Det er tomt for vann.	Fyll opp med vann og fyll opp kretsen (avsn. 4.5)
	Kaffen er for finmalt.	Bruk en annen blanding (kap. 6).
	Kaffe sammenpresset i filterholderen.	Flytt den malte kaffen.
	For mye kaffe i filterholderen.	Reduser mengde kaffe i filterholderen.
	Åpen velger (3).	Steng velgeren (3).
	Forkalkninger i maskinen.	Foreta avkalking på maskinen (kap. 10).
	Filteret i filterholderen er tett.	Rengjør filteret (kap. 9).
	Uegnet kaffekapsel.	Bytt type kaffekapsel.
Kaffen renner over kantene.	Filterholderen er feil satt inn i uttaksenheten.	Sett filterholderen korrekt inn (kap. 5).
	Filterholderens øvre kant er skitten.	Rengjør kanten på filterholderen.
	Kaffekapselen er feil satt inn.	Sett kaffekapselen korrekt inn slik at den ikke kommer ut av filterholderen.
	For mye kaffe i filterholderen.	Bruk måleskjeen til å redusere kaffemengden.

**Ta kontakt med serviceverkstedet ved defekter som ikke er beskrevet i denne tabellen, eller hvis de foreslåtte tiltakene ikke løser problemene.**

# TÄRKEÄÄ

## Turvallisuuden liittyviä ohjeita

---

Keitin on varustettu turvalaitteilla. On kuitenkin luettava huolellisesti näiden käyttöohjeiden sisältämät turvallisuutta koskevat ohjeet ja niitä on noudatettava, jotta voidaan välttää keittimen virheellisestä käytöstä johtuvat henkilö- ja esinevahingot. Säilytä tämä opas mahdollista tulevaa tarvetta varten.

Termi **VAROITUS** ja tämä tunnus varoittavat käyttäjää vaaratilanteista, jotka voivat aiheuttaa vakavia henkilövahinkoja, kuolemanvaaran ja/tai vahinkoja keittimelle.

Termi **HUOMIO** ja tämä tunnus varoittavat käyttäjää vaaratilanteista, jotka voivat aiheuttaa lieviä henkilövahinkoja ja/tai vahinkoja keittimelle.

## Varoitus

---

- Yhdistä keitin sopivaan seinäpistorasiaan, jonka pääjännite vastaa laitteen teknisiä tietoja.
  - Älä anna virtajohdon roikkua pöydältä tai työtasolta äläkä anna sen joutua kosketuksiin kuumien pintojen kanssa.
  - Älä koskaan upota keitintä, pistorasiaa tai virtajohtoa veteen: sähköiskun vaara!
  - Älä suuntaa kuumaa vettä suihketta kehon osia kohti: palovammojen vaara!
  - Älä kosketa kuumia pintoja. Käytä kahvoja ja nuppeja. Kahviyksikkö voi pysyä kuumana vielä hetken aikaa keittimen sammuttamisen jälkeen.
  - Irrota pistoke pistorasiasta:
    - jos esiintyy toimintahäiriöitä;
    - jos keitintä ei käytetä pitkään aikaan;
    - ennen keittimen puhdistukseen ryhtymistä.
- Vedä pistokkeesta älä koskaan virtajohdosta. Älä koske pistokkeeseen märin käsin.
- Älä käytä keitintä, jos pistoke, virtajohto tai itse keitin on vahingoittunut.
  - Älä muuta keitintä tai virtajohtoa millään tavalla. Kaikki korjaustoimenpiteet on suoritettava Philipsin valtuuttaman huoltokeskuksen toimesta vaaratilanteiden välttämiseksi.

- Keitintä ei ole tarkoitettu alle 8-vuotiaiden lasten käytettäväksi.
- Keitintä voivat käyttää 8-vuotiaat ja sitä vanhemmat lapset, jos heidät on aiemmin opastettu keittimen oikeaan käyttöön ja he ovat tietoisia siihen liittyvistä vaaroista tai he toimivat aikuisen valvonnan alaisena.
- Puhdistusta ja huoltoa ei saa antaa lasten tehtäväksi paitsi, jos he ovat yli 8-vuotiaita ja heidän toimintaansa valvoo aikuinen.
- Pidä keitin ja sen virtajohto kaukana alle 8-vuotiaiden lasten ulottumattomissa.
- Keitintä voivat käyttää henkilöt, joiden fyysinen, henkinen tai aistitoimintojen suorituskyky on rajoittunut tai joilla ei ole riittäviä taitoja ja/tai kokemusta, jos heidät opastetaan keittimen oikeaan käyttöön ja he ovat tietoisia siihen liittyvistä vaaroista tai he toimivat aikuisen valvonnan alaisena.
- Lapsia on valvottava, etteivät he leiki laitteen kanssa.

## Huomautuksia

---

- Keitin on suunniteltu ainoastaan kotitalouskäyttöön eikä se sovellu käytettäväksi ympäristöissä kuten ruokalat tai kauppojen, toimistojen, tehtaiden tai muiden työympäristöjen keittiöt.
- Aseta keitin aina tasaiselle ja vakaalle pinnalle.
- Älä aseta keitintä kuumille pinnoille, lähelle kuumaa uunia, lämmityslaitteita tai samankaltaisia lämmönlähteitä.
- Anna keittimen jäähtyä ennen osien asentamista tai irrottamista.
- Älä täytä säiliötä kuumalla tai kiehuvalla vedellä. Käytä ainoastaan kylmää hiilihapotonta juomavettä.
- Älä käytä puhdistuksessa hankausjauheita tai voimakkaita pesuaineita. Veteen kostutettu pehmeä liina riittää.
- Suorita keittimen kalkinpoisto säännöllisesti. Jos tätä toimenpidettä ei suoriteta, laite voi lakata toimimasta kunnolla. Tässä tapauksessa takuu ei kata korjaustoimenpidettä!
- Älä säilytä keitintä alle 0 °C:n lämpötilassa. Lämmitysjärjestelmän sisällä oleva jäämävesi voi jäätää ja vahingoittaa keitintä.
- Älä jätä vettä säiliöön, jos keitintä ei käytetä pitkään aikaan. Vesi saattaa pilaantua. Joka kerta kun keitintä käytetään, käytä raikasta vettä.

## **Määräysten yhdenmukaisuus**

---

Keitin on vaatimustenmukainen 25. heinäkuuta 2005 annetun Italian lakiasetuksen nro 151 artiklan 13 kanssa, joka "Toteuttaa vaarallisten aineiden käytön vähentämistä sähkö- ja elektroniikkalaitteissa sekä jätteen hävittämistä koskevat direktiivit 2005/95/EY, 2002/96/EY ja 2003/108/EY".

Tämä keitin on eurooppalaisen direktiivin 2002/96/EY vaatimusten mukainen.

Tämä Philipsin laite on kaikkien sähkömagneettista altistumista koskevien standardien ja lainsäädännön vaatimusten mukainen.



## 1 YLEISTÄ

Kahvinkeitin on tarkoitettu 1 tai 2 espressokupillisen valmistukseen ja siinä on höyryn sekä kuuman veden annosteluun tarkoitettu suunnattava putki. Laitteen etuosassa olevat ohjaimet on merkitty helposti tulkittavilla symboleilla. Keitin on suunniteltu kotitalouskäyttöön eikä sitä ole tarkoitettu jatkuvaan ammattikäyttöön.



**Varoitus. Ei vastata mahdollisista vahingoista, jotka johtuvat:**

- Väärästä tai käyttötarkoituksen vastaisesta käytöstä;
- Korjaustoimenpiteistä, joita ei ole suoritettu valtuutetuissa huoltokeskuksissa;
- Virtajohdon peukaloinnista;
- Minkä tahansa keittimeen kuuluvan osan peukaloinnista;
- Muiden kuin alkuperäisten varaosien ja varusteiden käytöstä;
- Kalkinpoiston suorittamatta jättämisestä ja varastoinnista lämpötiloissa, jotka ovat alle 0°C.

Näissä tapauksissa takuu raukeaa.

### 1.1 Lukemisen helpottamiseksi



**Varoituskolmio osoittaa kaikki käyttäjän turvallisuuden kannalta tärkeitä ohjeita. Noudata niitä huolellisesti, jotta välttyään vakavilta loukkaantumisilta!**

Viittaukset kuviin, laitteen osiin tai ohjauslaitteisiin jne. osoitetaan numeroilla ja kirjaimilla; kyseisessä tapauksessa viitataan kuvaan.



**Tämä symboli korostaa tietoja, jotka tulee huomioida erityisen tarkasti keittimen käyttämiseksi parhaalla mahdollisella tavalla.**

Tekstissä mainittavat kuvat löytyvät oppaan ensimmäisiltä sivuilta. Katso kyseisiä sivuja samalla, kun luet käyttöohjeita.

### 1.2 Käyttöohjeiden säilyttäminen

Säilytä nämä käyttöohjeet turvallisessa paikassa ja yhdessä keittimen kanssa siltä varalta, että toinen henkilö tarvitsee niitä.

Lisätietoja varten tai ongelmien tapauksessa ota yhteyttä valtuutettuihin huoltokeskuksiin.

## 2 TEKNISET TIEDOT

Valmistaja pidättää oikeuden muuttaa tuotteen teknisiä ominaisuuksia.

Nimellisjännite - Nimellisteho - Virransyöttö

Katso laitteeseen kiinnitetty kilpi

Rungon materiaali

Muovi / Teräs

Keittimen mitat (l x k x s) (mm)

210 x 300 x 280

Paino

3,9 kg

Ohjauspaneeli

Etuosassa

Suodatinkahva

Paineen alainen

Pannarello

(vain malleissa Focus, Class ja Stainless Steel)

Erityisesti Cappuccinoa varten

Vesisäiliö

1,25 litraa - Irrotettava

Pumpun paine

15 bar

Turvallitteet

Lämpösulake

## 3 Keittimen osien selitykset (Sivu 2)

- 1 Ohjauspaneeli
- 2 Vesisäiliön kansi
- 3 Höyryn / kuuman veden nappi
- 4 Varustelokero
- 5 Vesisäiliö
- 6 Kuppien asetustuki
- 7 Veden keräysallas + ritilä (jos kuuluu varustukseen)
- 8 Kahvin suutinyksikkö
- 9 (\*) Höyryputki (Pannarello)
- 10 Virtajohto
- 11 Painike ON/OFF
- 12 Paineenalainen suodatinkahva
- 13 Mittalusikka jauhetulle kahville
- 14 (\*) Suodatin jauhetulle kahville (sopii 1 tai 2 kahvin annosteluun)
- 15 (\*) Suodattimen sovintiosa kahvikapseleille
- 16 (\*) Suodatin kahvikapseleille
- 17 Valintanappi
- 18 Led-valo "keitin päällä"
- 19 Led-valo "Höyry valmis"
- 20 Led-valo kahvi / vesi - "Keitin valmis"

(\*) Vain malleissa Focus, Class ja Stainless Steel

## 4 ASENNUS

Oman sekä kolmansien osapuolien turvallisuuden vuoksi noudata huolellisesti kappaleen 3 kohdassa "Turvamääräykset" annettuja ohjeita.

### 4.1 Pakkaus

Alkuperäinen pakkaus on suunniteltu ja valmistettu suojaamaan keitintä sen lähettämisen aikana. Suositellaan, että säilytät sen mahdollista tulevaa kuljetusta varten.

### 4.2 Varoituksia asennusta varten

Ennen keittimen asentamista noudata seuraavia turvamääräyksiä:

- sijoita keitin turvalliseen paikkaan;
- varmista, etteivät lapset voi leikkiä keittimellä;
- vältä keittimen sijoittamista hyvin kuumille pinnoille tai lähelle avotulta.

Kahvinkeitin on nyt valmis liitettäväksi sähköverkkoon.

**i** **Huomautus:** suositellaan, että kaikki osat pestään ennen niiden ensimmäistä käyttökertaa ja/tai käyttämättömän jakson jälkeen.

### 4.3 Keittimen kytkeminen

**!** **Sähkövirta voi olla vaarallista! Sen vuoksi muista noudattaa huolellisesti turvallisuusmääräyksiä. Älä koskaan käytä vioittuneita johtoja! Vioittuneet johdot ja pistokkeet tulee vaihdattaa välittömästi valtuutetussa huoltokeskuksessa.**

Laitteen jännite on asetettu tehtaalla. Tarkista, että sähköverkon jännite vastaa tietoja, jotka löytyvät laitteen pohjassa olevasta tunnistuskilvestä.

- Laita pistoke seinäpistorasiaan, jonka jännite on sopiva.

### 4.4 Vesisäiliö

- **(Kuva 1A)** - Poista vesisäiliön kansi (2) nostamalla sitä.
- **(Kuva 1B)** - Poista vesisäiliö (5).
- **(Kuva 2)** - Huuhtele ja täytä se raikkaalla juomavedellä; älä koskaan ylitä säiliön merkittyä (MAX) tasoa.

**!** **Kaada säiliöön aina ja yksinomaan raikasta hiilihapotonta juomavettä. Kuuma vesi sekä muut nesteet voivat vahingoittaa säiliötä. Älä käynnistä keitintä ilman vettä: varmista, että säiliössä on riittävä määrä vettä.**

- **(Kuva 3A)** - Laita säiliö paikalleen varmistaen, että se asetetaan takaisin oikein ja laita kansi (2) takaisin paikalleen.

**!** **Varmista, että säiliö on laitettu oikein keittimeen ja paina se kunnolla ääriasentoon saakka (KUVAN 3B VIITTEEN TULEE OLLA KOKONAAN NÄKYVISSÄ), jotta vältetään veden vuotaminen pohjalta.**

### 4.5 Järjestelmän lataaminen

Alussa höyryn annostelun jälkeen tai sen jälkeen, kun olet tyhjentänyt vesisäiliön, tulee ladata keittimen järjestelmä.

- Paina painiketta ON/OFF (11); led-valo (18) syttyy palamaan ja se osoittaa, että kone on päällä.
- **(Kuva 4)** - Laita astia höyryputken alle (Pannarello).
- Avaa "kuuman veden/höyryn" nuppi (3) kääntäen sitä vastapäivään.
- **(Kuva 5)** - Vie valintanuppi (17) asentoon "☕".
- Odota, että höyryputkesta (Pannarello) tulee säännöllinen vesisuihku.
- **(Kuva 5)** - Vie valintanuppi (17) asentoon "☕".
- Sulje (3) "kuuman veden/höyryn" nuppi kääntäen sitä myötäpäivään. Poista astia.

### 4.6 Käyttö ensimmäisen kerran tai käyttämättömän jakson jälkeen

Tämä yksinkertainen toimenpide takaa parhaan mahdollisen annostelun ja se tulee suorittaa:

- ensimmäisellä käynnistyskerralla;
- tai kun keitin on käyttämättömänä pitkään (yli 2 viikkoa).

**i** **Annosteltu vesi on tyhjennettävä tarkoituksenmukaisesti eikä sitä voi käyttää elintarvikekäyttöön. Jos säiliö täyttyy jakson aikana, keskeytä annostelu ja tyhjennä säiliö ennen toimenpiteen jatkamista.**

- **(Kuva 2)** - Huuhtele säiliö ja täytä se raikkaalla juomavedellä.
- **(Kuva 4)** - Aseta astia höyryputken alle (Pannarello). Avaa hana (3) kääntämällä sitä vastapäivään.
- **(Kuva 5)** - Vie valintanuppi (17) asentoon "☕".
- Annostelee koko vesisäiliön sisältö hyöry/kuumavesiputkesta (Pannarello); annostelun päättämiseksi vie valintanuppi (17) asentoon "☕" ja sulje hana (3) kääntämällä sitä myötäpäivään.
- **(Kuva 2)** - Täytä säiliö raikkaalla juomavedellä.
- **(Kuvat 13-14)** - Laita suodatinkahva alhaalta päin suutinyksikköön (8) ja käännä sitä vasemmalta oikealle kunnes se lukkiutuu.
- **(Kuva 15)** - Laita asianmukainen astia suodatinkahvan alle.

- **(Kuva 16)** - Käännä valintanuppi (17) asentoon "☕" ja annostele kaikki säiliössä oleva vesi.
- **(Kuva17)** - Ennen kuin vesi loppuu kokonaan, pysäytä annostelu asettamalla valintanuppi (17) asentoon "0".
- Täytä säiliö uudelleen ja odota, että led-valo "keitin valmis" (20) syttyy.
- **(Kuva19)** - Irrota suodatinkahva yksiköstä kääntäen sitä oikealta vasemmalle ja huuhtele se raikkaalla juomavedellä.

Keitin on nyt valmis; kahvin ja höyryn annosteluun liittyviä toiminnallisia yksityiskohtia varten viittaa vastaaviin lukuihin.

## 5 KAHVIN ANNOSTELU

**!** **Varoitus! Kahvin annostelun aikana on kielletty irrottamasta paineenalaista suodatinkahvaa kääntämällä sitä manuaalisesti myötöpäivään. Palo-**  
**vammavaara.**

- Tämän toimenpiteen aikana led-valo (20) "keitin valmis" voi syttyä ja sammua; kyseistä toimintaa tulee pitää normaalina eikä se ole toimintahäiriö.
- Varmista ennen käyttöä, että kuuman veden/höyryn nuppi (3) on kiinni ja että keittimen vesisäiliössä on riittävä määrä vettä.
- Paina painiketta ON/OFF (11); led-valo (18) syttyy palamaan ja se osoittaa, että keitin on päällä.
- Odota, että led-valo "keitin valmis" (20) syttyy; nyt keitin on valmis kahvin annostelua varten.

**i** **Kahvin annosteluun liittyvät varusteet on asetettu tarkoituksenmukaiseen paikkaan, joka on suunniteltu näiden toimenpiteiden saamiseksi yksinkertaiseksi ja välittömiksi.**  
**Jauhetun kahvin mittalusikkaa ja/tai tarvittavia suodattimia varten nosta kantta (2) ja ota tarvitsemasi varusteet (Kuva 35 ja Kuva 36)**

**!** **Jos valintanupin (17) asettamisen jälkeen asentoon "☕" kahvia ei valu ulos, käännä valintanuppi (17) asentoon "0" ja tutustu taulukkoon "Ongelmien ratkaisu" ennen suodatinkahvan irrottamista.**

### 5.1 Jauhetun kahvin kanssa

- **(Kuva 7)** - Laita suodatin (14) paineenalaisen suodatinkahvaan (12); ensimmäisellä käyttökerralla suodatin on jo valmiina.
- **(Kuva 13)** - Laita suodatinkahva alhaalta suutinyksikköön (8).
- **(Kuva 14)** - Käännä suodatinkahvaa vasemmalta oikealle, kunnes se lukkiutuu. Irrota ote paineenalaisesta suodatin-

kahvasta. Automaattinen järjestelmä siirtää nyt kahv-osaa hiukan vasemmalle.

Tämä liike takaa paineenalaisen suodatinkahvan täydellisen toiminnan.

- **(Kuva 16)** - Esilämmitä paineenalainen suodatinkahva kääntäen valintanuppi (17) asentoon "☕"; vesi alkaa vuotaa paineenalaisesta suodatinkahvasta (tämä toimenpide tulee suorittaa ainoastaan ensimmäistä kahvia varten).
- **(Kuva17)** -Kun 50cc vettä on valutettu, vie valintanuppi (17) asentoon "0" annostelun pysäyttämiseksi.
- **(Kuva 19)** - Irrota suodatinkahva keittimestä kääntäen sitä oikealta vasemmalle ja tyhjennä jäämävesi. Erityistä suodatinta käyttämällä (14), joka kuuluu koneen varustukseen, suodatinta ei tarvitse vaihtaa yhden tai kahden kahvikupillisen keittämiseksi.
- **(Kuva 35)** - Ota mittalusikka keittimestä.
- **(Kuva 8)** - Kaada 1-1,5 mittalusikallista kahvia yhtä tai 2 tasattua mittalusikallista kahta kahvia varten; puhdista suodatinkahvan reunat kahvijäämistä.
- **(Kuva 13)** - Laita suodatinkahva (12) alhaalta suutinyksikköön (8).
- **(Kuva 14)** - Käännä suodatinkahvaa vasemmalta oikealle, kunnes se lukkiutuu.
- **(Kuva 15)** - Ota **1 tai 2 esilämmitettyä kuppia** ja aseta ne paineenalaisen suodatinkahvan alle; tarkista, että asetat ne täsmälleen kahvin ulostuloaukkojen alle.
- **(Kuva 14)** - Käännä valintanuppi (17) asentoon "☕".
- **(Kuva 17)** - Kun haluttu kahvimäärä on saavutettu, käännä valintanuppi (17) asentoon "0" kahvin annostelun pysäyttämiseksi. Annostelun päätyttyä odota muutama sekunti ja ota kahvikupit pois, joissa on kahvia **(Kuva 18)**.
- **(Kuva 19)** - Annostelun lopuksi odota muutama sekunti, poista paineenalainen suodatinkahva ja tyhjennä se sakkajäämistä.

**i** **Huomautus: suodatinkahvaan jää hieman vettä; tämä on normaalia ja se johtuu suodatinkahvan ominaisuuksista.**

**i** **Tärkeä huomautus: Suodatin (14) tulee pitää puhtaana, jotta taataan täydellinen tulos. Pese päivittäin käytön jälkeen.**

### 5.2 Kahvikapselien kanssa

**i** **Tärkeä huomautus: tämä toiminto on saatavilla vain malleissa Focus, Class ja Stainless Steel.**

- **(Kuva 9)** - Poista pikkulusikalla jauhetun kahvin suodatin (14) paineenalaisesta suodatinkahvasta (12).
- **(Kuva 10)** - Laita paineenalaisen suodatinkahvaan (12) kahvikapselien sovittinosa (15) pyöristetty puoli alaspäin.

- **(Kuva 11)** - Sen jälkeen laita kahvikapselin suodatin (16) paineenalaiseen suodatinkahvaan (12).
- **(Kuva 13)** - Laita paineenalainen suodatinkahva alhaalta suutinyksikköön (8).
- **(Kuva 14)** - Käännä suodatinkahvaa vasemmalta oikealle, kunnes se lukkiutuu. Irrota ote paineenalaisesta suodatin-kahvasta. Automaattinen järjestelmä siirtää nyt kahva-osaa hiukan vasemmalle.  
Tämä liike takaa paineenalaisen suodatinkahvan täydellisen toiminnan.
- **(Kuva 16)** - Esilämmitä paineenalainen suodatinkahva kääntäen valintanuppi (17) asentoon "☕"; vesi alkaa vuotaa paineenalaisesta suodatinkahvasta (tämä toimenpide tulee suorittaa ainoastaan ensimmäistä kahvia varten).
- **(Kuva 17)** - Kun 50cc vettä on valutettu, käännä valintanuppi (17) asentoon "☕" annostelun pysäyttämiseksi.
- **(Kuva 19)** - Irrota paineenalainen suodatinkahva keittimestä kääntäen sitä oikealta vasemmalle ja tyhjennä jäämävesi.
- **(Kuva 12)** - Laita kahvikapseli suodatinkahvaan; varmista, että kahvikapselin paperi ei tule ulos suodatinkahvasta.
- **(Kuva 13)** - Laita paineenalainen suodatinkahva alhaalta suutinyksikköön (8).
- **(Kuva 14)** - Käännä suodatinkahvaa vasemmalta oikealle, kunnes se lukkiutuu.
- Ota **1 esilämmitetty kuppi** ja laita se suodatinkahvan alle; tarkista, että laitit sen täsmälleen kahvin ulostuloaukkojen alle.
- **(Kuva 16)** - Käännä valintanuppi (17) asentoon "☕".
- **(Kuva 17)** - Kun haluttu kahvimäärä on saavutettu, käännä valintanuppi (17) asentoon "☕" kahvin annostelun pysäyttämiseksi; ota kahvia sisältävä kuppi.
- **(Kuva 19)** - Annostelun lopuksi odota muutama sekunti, poista suodatinkahva ja hävitä käytetty kahvikapseli.

**i Tärkeä huomautus: Suodatin (16) ja sovitinosa (15) tulee pitää puhtaana, jotta taataan täydellinen tulos. Pese päivittäin käytön jälkeen.**

## 6 KAHVITYYPIN VALINTA - SUOSITUKSIA

Käytännössä voidaan käyttää kaikkia kaupoissa myytäviä kahvityyppejä. Tulee kuitenkin muistaa, että kahvi on luonnontuote ja sen maku muuttuu alkuaperän ja sekoituksen mukaan; siten on hyvä kokeilla useita eri tyyppisiä, jotta löydetään omaa makua parhaiten vastaava.

Parhaita tuloksia varten suositellaan käyttämään seoksia, jotka on valmistettu erityisesti espressokeittimille. Kahvin tulisi valua aina tasaisesti paineenalaisesta suodatinkahvasta ilman tippumista.

Kahvin ulostulon nopeuteen voidaan vaikuttaa muuttamalla kahvin annostelumäärää suodattimessa ja/tai käyttäen kah-

via, jonka jauhatuste on hieman erilainen.

Parhaan tuloksen saamiseksi sekä puhdistuksen ja valmistuksen helpottamiseksi, Saeco suosittelee käyttämään kahvikapselleita, joissa on merkintä ESE.



**i Huomautus: suodatintyynysarja ESE on vain malleissa Focus, Class ja Stainless Steel.**

**! ENNEN MINKÄ TAHANSA HÖYRYN TAI KUUMAN VEDEN ANNOSTELUUN LIITTYVÄN TOIMENPITEEN SUORITTAMISTA, TARKISTA, ETÄ HÖYRYPUTKI (PANNARELLO) ON SUUNNATTU VEDEN KERÄYSALLASTA KOHTI.**

## 7 KUUMA VESI

**! Palovammojen vaara! Annostelun alussa voi suihkuta pieniä määriä kuumaa vettä. Annosteluputki voi tulla erittäin kuumaksi: älä koske siihen suoraan käsillä.**

- Tämän toimenpiteen aikana led-valo (20) "keitin valmis" voi syttyä ja sammua; kyseistä toimintaa tulee pitää normaalina eikä se ole toimintahäiriö.
- Varmista ennen käyttöä, että kuuman veden/höyryn nuppi (3) on kiinni ja että keittimen vesisäiliössä on riittävä määrä vettä.
- Paina painiketta ON/OFF (11); punainen led-valo (18) syttyy palamaan ja se osoittaa, että keitin on päällä.
- Odota, että led-valo (20) "keitin valmis" syttyy; nyt keitin on valmis.
- **(Kuva 21)** - Aseta astia tai teekuppi höyryputken alle (Pannarello).
- **(Kuva 21)** - Avaa nuppi (3) kääntämällä sitä vastapäivään.
- **(Kuva 22)** - Vie valintanuppi (17) asentoon "☕".
- **(Kuva 23)** - Kun on otettu haluttu määrä kuumaa vettä, käännä valintanuppi (17) asentoon "☕".
- **(Kuva 24)** - Sulje nuppi (3) kääntämällä sitä myötäpäivään.
- Poista astia kuuman veden kanssa.

## 8 HÖYRY / CAPPUCCINO



**Palovammojen vaara! Annostelun alussa voi suihkuta pieniä määriä kuumaa vettä. Annosteluputki voi tulla erittäin kuumaksi: älä koske siihen suoraan käsillä.**



**Varoitus! Älä annostelee kahvia höyrytoiminto valittuna, koska lämpötila on liian korkea ja on olemassa palovammavaara.**



**Varoitus! Höyryn annostelun aikana on kielletty irrottamasta suodatinkahvaa (jos se on asennettu) kääntämällä sitä manuaalisesti myötöpäivään. Palovammojen vaara! Suodatinkahva voidaan irrottaa vasta sitten kun valintanuppi (17) on käännetty takaisin asentoon "☺" ja keitin on jäädytetty kappaleessa 4.5 kuvatulla tavalla.**

- Tämän toimenpiteen aikana led-valo (20) "keitin valmis" voi syttyä ja sammua; kyseistä toimintaa tulee pitää normaalina eikä se ole toimintahäiriö.
- Varmista ennen käyttöä, että kuuman veden/höyryn nuppi (3) on kiinni ja että keittimen vesisäiliössä on riittävä määrä vettä.
- Paina painiketta ON/OFF (11); led-valo (18) syttyy palamaan ja se osoittaa, että kone on päällä.
- Odota, että led-valo (20) "keitin valmis" syttyy.
- **(Kuva 25)** - Käännä valintanuppi (17) asentoon "☺"; led-valo (20) sammuu.
- Odota, että led-valo (19) syttyy; nyt keitin on valmis höyryn annostelua varten.
- **(Kuva 26)** - Laita astia höyryputken alle.
- **(Kuva 26)** - Avaa nuppi (3) hetkeksi, tällä tavalla voidaan poistaa jäämavesi höyryputkesta (Pannarello); lyhyen ajan kuluttua tulee ulos ainoastaan höyryä.
- **(Kuva 27)** - Sulje nuppi (3) ja poista astia.
- Täytä 1/3 astiasta kylmällä maidolla, jota haluat käyttää cappuccinon valmistamiseen.



**Parhaan tuloksen saamiseksi käytä kylmää maitoa**

- **(Kuva 28)** - Upota höyryputki maitoon ja avaa nuppi (3) kääntäen sitä vastapäivään; kierrä maitoastia hitaasti alhaalta ylöspäin, jotta lämpiäminen tapahtuu tasaisesti.



**Korkeintaan 60 sekuntia kestäväää annostelua suositellaan.**

- Lopuksi sulje nuppi (3) kääntämällä sitä myötöpäivään; otta kuppini vaahdotetun maidon kanssa.
- **(Kuva 30)** - Vie valintanuppi (17) asentoon "☺". Jos molemmat led-valot "☺" ja "☺" palavat, keittimen

lämpötila on liian korkea kahvin annosteluun.

- Etene suorittaan kappaleessa 4.5 kuvattava järjestelmän lataus, jotta saadaan keitin käyttövalmiiksi.



**Huomautus: keitin on käyttövalmis kun led-valo ☺ "keitin valmis" palaa kiinteänä.**



**Tärkeä huomautus: jos et onnistu annostelemaan cappuccinoa kuvauksen mukaisesti, lataa järjestelmä uudelleen kuten kuvataan kappaleessa 4.5 ja sen jälkeen toista toimenpiteet.**



**Samaa järjestelmää voidaan käyttää muiden juomien kuumentamiseen.**

- Puhdista tämän toimenpiteen jälkeen höyryputki kostealla rätillä.

## 9 ENERGIANSÄÄSTÖ

Keitin on varustettu automaattisella sammutustoiminnolla energiansäästöä varten.

Käynnistäaksesi keittimen uudelleen riittää, että painat painiketta ON/OFF (11); led-valo (18) "keitin päällä" syttyy palamaan.

Odota, että led-valo (20) "keitin valmis" syttyy.

## 10 PUHDISTUS

Huolto ja puhdistus voidaan suorittaa vasta sitten, kun keitin on jäähtynyt ja se on irrotettu sähköverkosta.

- Älä koskaan upota keitintä veteen äläkä laita sen osia astianpesukoneeseen.
- Älä käytä etyylialkoholia, liuottimia ja/tai voimakkaita kemiallisia aineita.
- Suositellaan, että puhdistat vesisäiliön päivittäin ja täytät sen raikkaalla vedellä.
- **(Kuvat 31-33)** - Päivittäin, maidon kuumentamisen jälkeen, irrota Pannarellon ulkoinen osa ja pese se raikkaalla juomavedellä.
- **(Kuvat 31-32-33)** - Puhdista höyryputki kerran viikossa. Tämän toimenpiteen suorittamista varten:
  - irrota Pannarellon ulkoinen osa (säännöllistä puhdistusta varten);
  - vedä Pannarellon yläosa pois höyryputkesta;
  - pese Pannarellon yläosa raikkaalla juomavedellä;
  - pese höyryputki kostealla rätillä ja poista mahdolliset maitojäämät;
  - aseta yläosa takaisin höyryputkeen (varmista, että se on asetettu kunnolla paikalleen);

- Asenna Pannarellon ulkoinen osa takaisin paikoilleen.
- **(Kuva 34)** - Päivittäin tyhjennä ja pese tippa-alusta.
  - Puhdista laite veteen kostutetulla pehmeällä rätillä.
  - **(Kuva 20)** - Paineenalaisen suodatinkahvan puhdistamista varten toimi seuraavasti:
    - **(Kuva 9)** - poista suodatin ja pese se huolellisesti kuumalla vedellä.
    - poista sovittosäiliö (jos kuuluu varustukseen) ja pese se huolellisesti kuumalla vedellä.
    - pese paineenalaisen suodatinkahvan sisäosa.
  - Älä kuivaa keitintä ja/tai siihen kuuluvia osia mikroaaltouunissa ja/tai perinteisessä uunissa.
  - **(Kuvat 35-36)** - Viikoittain puhdista varustelokero kostealla rätillä poistaaksesi mahdolliset kahvijäämät tai pölyt.

**i** **Huomautus: älä pese paineenalaista suodatinkahvaa astianpesukoneessa.**

## 11 KALKINPOISTO

Kalkin muodostuminen on normaalia keittimen käytön aikana; kalkinpoisto on tarpeen 1-2 käyttökukauden välein ja/tai kun huomioidaan, että veden virtaus vähenee. Käytä ainoastaan Saecon kalkinpoistoinetta.

**i** **Käyttö- ja huolto-ohjeessa annetut ohjeet ovat etusijalla erikseen myydyissä varusteissa ja/tai käytetyissä materiaaleissa annettuihin ohjeisiin nähden, mikäli ristiriitaisuuksia ilmenee.**

**i** **Käytä Saeco-kalkinpoistoinetta (Kuva B). Se on valmistettu siten, että keittimen suorituskyky ja toiminta saadaan säilymään parhaalla mahdollisella tasolla koko sen eliniän sekä, oikein käytettäessä, vältetään kaikki annostellun tuotteen häiriöt. Ennen kalkinpoistojakson aloittamista varmista että: VESI-SUODATIN ON IRROTETTU, jos sitä on käytetty.**

**!** **Älä juo kalkinpoistaineliuosta äläkä annosteltuja tuotteita, kunnes jaksot on saatu päätökseen. Älä missään tapauksessa käytä etikkaa kalkinpoistoon.**

- 1 **(Kuvat 13-14)** - Laita suodatinkahva alhaalta päin suutinyksikköön (8) ja käännä sitä vasemmalta oikealle kunnes se lukkiutuu.
- 2 **(Kuva 1B)** - Irrota ja tyhjennä vesisäiliö.
- 3 **(Kuva 2)** - Kaada **PUOLI** pulloa tiivistettyä Saeco-kalkinpoistoinetta laitteen vesisäiliöön ja täytä raikkaalla juomavedellä MAX-tasoon saakka.
- 4 Käynnistä keitin painamalla painiketta ON/OFF (11); ledvalo (18) syttyy.  
**(Kuva 21)** - Ota (kuten kuvataan oppaan kappaleessa 7)

- höyry/kuumavesiputkesta 2 kuppia (noin 150 ml kukin) vettä; sen jälkeen sammuta keitin painikkeen ON/OFF kautta (11); ledvalo (18) sammuu
- 5 Anna kalkinpoistoaineen vaikuttaa noin 15-20 minuuttia keitin sammutettuna.
- 6 Käynnistä keitin painamalla painiketta ON/OFF (11).  
**(Kuva 21)** - Ota (kuten kuvataan oppaan kappaleessa 7) höyry/kuumavesiputkesta 2 kuppia (noin 150 ml kukin) vettä. Sammuta sitten keitin painikkeella ON/OFF (11) ja anna sen olla sammutettuna 3 minuutin ajan.
- 7 Toista **kohdan 6** toimenpiteet, kunnes vesisäiliö on tyhjennetty kokonaan.
- 8 **(Kuva 2)** - Huuhtelee vesisäiliö raikkaalla juomavedellä ja täytä kokonaan.
- 9 Laita astia suodatinkahvan alle.
- 10 Käynnistä keitin painamalla painiketta ON/OFF (11); käännä valintanuppi (17) asentoon "☕" ja suodatinkahvaa käyttämällä, tyhjennä koko säiliön sisältö. Annostelun pysäyttämiseksi, vie valintanuppi (17) asentoon "0".
- 11 **(Kuva 2)** - Täytä säiliö uudelleen raikkaalla juomavedellä.  
**(Kuva 21)** - Aseta tilava astia höyryputken alle (Pannarellon). Avaa veden annosteluhana (3) kääntämällä sitä vastapäivään.  
**(Kuva 22)** - Käännä valintanuppi (17) asentoon "☕" ja ota säiliön koko sisältö höyry/kuumavesiputken kautta.
- 12 **(Kuva 23)** - Kun vedenotto on päätynyt, annostelun pysäyttämiseksi käännä valintanuppi (17) asentoon "0".
- (Kuva 24)** - Sulje veden annosteluhana (3) kääntämällä myötäpäivään.
- 13 Toista toimenpiteet toisen kerran **kohdasta (8)** yhteensä 4 säiliön verran.
- 14 **(Kuva 19)** - Irrota suodatinkahva yksiköstä kääntäen sitä oikealta vasemmalle ja huuhtelee se raikkaalla juomavedellä.

Siten kalkinpoistojakso on suoritettu loppuun.

**(Kuva 2)** - Täytä säiliö uudelleen raikkaalla juomavedellä. Mikäli tarpeen suorita järjestelmän lataus kuten kuvataan käyttöohjeen kappaleessa 4.5.

**i** **Kalkinpoistaineliuos on hävitettävä valmistajan ja/tai käyttömaassa voimassa olevien määräysten mukaan.**

## 12 HÄVITTÄMINEN

- Ota käyttämättömät laitteet pois käytöstä.
- Kytke pistoke irti pistorasiasta ja katkaise virtajohto.
- Käyttöään lopussa vie laite sopivaan jätteenkeräyspisteeseen.

Tämä tuote täyttää EY-direktiivin 2002/96/EY asettamat vaatimukset.



Tämä  tuotteeseen tai pakkaukseen kiinnitetty merkintä ilmaisee, että tuotetta ei saa hävittää kotitalousjätteen mukana. Tuote on toimitettava sen sijaan asianmukaiseen sähkö- ja elektroniikkalaitteiden keräyspisteeseen kierrätystä varten.

Varmistamalla tämän tuotteen oikean hävittämisen ehkäiset ympäristölle ja ihmisille mahdollisesta epäasianmukaisesta käsittelystä aiheutuvia haittoja. Lisätietoja tämän tuotteen kierrätyksestä saat paikallisilta viranomaisilta, jätahuoltolaitoksesta tai tuotteen ostopaikasta.

### 13 ONGELMIEN RATKAISU

Vika	Mahdolliset syyt	Korjaustoimenpide
Keitin ei kytkeydy päälle.	Keitintä ei ole kytketty sähköverkkoon.	Kytke keitin sähköverkkoon.
Keitin sammuu kahvin tai kuuman veden annostelun aikana.	On kytketty päälle energiansäästötoiminto.	Paina painiketta ON/OFF (11) keittimen käynnistämiseksi ja annostelun aloittamiseksi uudelleen.
Pumppu pitää kovaa ääntä.	Vesisäiliössä ei ole vettä.	Täytä säiliö vedellä ja lataa järjestelmä (kpl. 4.5).
Kahvia ei tule ulos kun valintanuppi (17) on asetettu asentoon "☕".	Suodatinkahva on tukossa.	Vie valintanuppi (17) asentoon "0". Sammuta keitin ja odota, että se jäähtyy (noin 1 tunti). Irrota sitten suodatinkahva ja pese se kunnolla. Jos ongelma toistuu, ota yhteyttä huoltokeskukseen.
Kahvi on liian kylmää.	Led-valo (20) "keitin valmis" oli sammunut kun valintanuppi (17) vietiin asentoon "☕".	Odota, että led-valo (20) syttyy.
	Suodatinkahvaa ei ole laitettu esilämmitystä varten (Kpl 5).	Esilämmitä suodatinkahva.
	Kupit kylmiä.	Esilämmitä kupit kuumalla vedellä.
Maitoon ei muodostu vaahtoa.	Sopimaton maito: maitojauhe, rasvaton maito.	Käytä täysmaitoa.
Ei onnistuta valmistamaan cappuccinoa.	Pannarello on likainen.	Puhdista Pannarello kuten kuvataan Kpl. 10.
	Kuumennussäiliössä ei ole vettä.	Täytä järjestelmä (Kpl. 4.5) ja toista toimenpiteet kuten kuvataan kappaleessa 8.
Kahvia valuu liian nopeasti, ei muodostu vaahtoa.	Liian vähän kahvia suodatinkahvassa.	Lisää kahvia (Kpl. 5).
	Jauhatus liian karkeaa.	Käytä erilaista seosta (Kpl. 6).
	Kahvi on vanhaa tai sopimatonta.	Käytä erilaista seosta (Kpl. 6).
	Kahvikapseli on vanha tai sopimaton.	Vaihda käytetty kahvikapseli.
	Osa puuttuu suodatinkahvasta.	Tarkista, että kaikki osat on paikalla ja asennettu oikein.



<b>Vika</b>	<b>Mahdolliset syyt</b>	<b>Korjaustoimenpide</b>
Kahvi ei valu tai valuu tipoitain.	Vesi puuttuu.	Täytä säiliö vedellä ja lataa järjestelmä (kpl. 4.5)
	Jauhatus liian hieno.	Käytä erilaista seosta (Kpl. 6).
	Kahvi painettu suodatinkahvaan.	Kuohkeuta kahvijauhetta.
	Liikaa kahvia suodatinkahvassa.	Vähennä kahvimäärää suodatinkahvassa.
	Nuppi (3) auki.	Sulje nuppi (3).
	Keittimessä kalkkikiveä.	Suorita kalkinpoisto (Kpl.10).
	Suodatinkahvan suodatin tukossa.	Puhdista suodatin (Kpl.9).
	Kahvikapseli on sopimaton.	Vaihda käyttämäsi kahvikapselia.
Kahvi valuu reunoilta.	Suodatinkahva on laitettu väärin kahvin suutinyksikköön.	Laita suodatinkahva oikein (Kpl.5).
	Suodatinkahvan yläreuna likainen.	Puhdista suodatinkahvan reuna.
	Kahvikapseli on asetettu väärin.	Aseta kahvikapseli oikein ja siten, että se ei tule ulos suodatinkahvasta.
	Liikaa kahvia suodatinkahvassa.	Vähennä kahvimäärää mittalusikan avulla.

**Jos vikaa ei löydy kyseisestä taulukosta tai annetut ohjeet eivät ratkaise sitä, ota yhteyttä huoltokeskukseen.**

## VIGTIGT

### Sikkerhedsanvisninger

---

Maskinen er udstyret med sikkerhedsfunktioner. Dog er det alligevel nødvendigt at læse og følge de anførte sikkerhedsanvisninger omhyggeligt for at undgå skader på personer eller genstande som følge af forkert brug af maskinen.

Brugsanvisningen skal opbevares til eventuel fremtidig brug.

Udtrykket **ADVARSEL** og dette symbol advarer brugeren om faresituationer, som kan forårsage alvorlige personskader, livsfare og/eller skader på maskinen.

Udtrykket **VIGTIGT** og dette symbol advarer brugeren om risikosituationer, som kan forårsage lettere personskader og/eller skader på maskinen.

### Advarsel

---

- Slut maskinen til et egnet vægstik, hvis spænding svarer til maskinens tekniske specifikationer.
  - Undgå, at strømkablet hænger ned fra bordet eller arbejdsbordet, eller at det kommer i kontakt med varme overflader.
  - Nedsæk ikke maskinen, stikket eller strømkablet i vand: fare for elektrisk stød!
  - Ret ikke strålen med varmt vand mod dig selv: fare for forbrændinger!
  - Rør ikke ved varme overflader. Brug håndtagene og grebene. Kaffeenheden kan stadig være varm i kort tid efter, at maskinen er slukket.
  - Tag stikket ud af stikkontakten:
    - hvis der opstår fejl;
    - hvis maskinen henstår ubrugt i længere tid;
    - inden maskinen rengøres.
- Træk i selve stikket og ikke i strømkablet. Rør ikke ved stikket med våde hænder.
- Brug ikke maskinen, hvis stikket, strømkablet eller selve maskinen er beskadiget.
  - Udfør aldrig ændringer ved maskinen eller strømkablet. Alle reparationer skal udføres af et autoriseret Philips-servicecenter, så alle farer undgås.

- Maskinen er ikke beregnet til brug af børn under 8 år.
- Maskinen kan bruges af børn på 8 år (eller derover), hvis de overvåges eller instrueres i sikker brug af maskinen og har forstået farerne, som er forbundet hermed.
- Rengøring og vedligeholdelse må ikke udføres af børn, medmindre de er over 8 år og er under opsyn af en voksen.
- Hold maskine og strømkabel uden for rækkevidde for børn under 8 år.
- Maskinen kan bruges af personer med nedsatte fysiske, mentale eller sensoriske evner, eller som ikke har erfaring og/eller kompetence, hvis de overvåges eller instrueres i sikker brug af maskinen og har forstået farerne, som er forbundet hermed.
- Børn skal overvåges for at sikre, at de ikke leger med maskinen.

## **Vigtigt**

---

- Maskinen er udelukkende beregnet til brug i husholdninger og er uegnet til brug til kantiner eller køkkenezoner i forretninger, kontorer, landbrug eller andre arbejdssteder.
- Placer altid maskinen på en plan og stabil overflade.
- Placer ikke maskinen på varme overflader, i nærheden af varme ovne, varmeapparater eller lignende varmekilder.
- Lad maskinen afkøle, inden du indsætter eller fjerner komponenter.
- Beholderen må ikke fyldes med varmt eller kogende vand. Brug kun koldt drikkevand uden brus.
- Brug aldrig skurepulver eller skrappe rengøringsmidler til rengøringen. En blød klud, som er fugtet med vand, er tilstrækkelig.
- Afkalk maskinen regelmæssigt. Hvis maskinen ikke afkalkes, holder den op med at fungere korrekt. I dette tilfælde er reparationen ikke dækket af garantien!
- Udsæt ikke maskinen for temperaturer på under 0 °C. Vandet i opvarmningssystemet kan fryse og beskadige maskinen.
- Efterlad ikke vand i beholderen, hvis maskinen skal henstå ubrugt i en længere periode. Vandet kan forurennes. Brug frisk vand, hver gang maskinen bruges.

## **Overensstemmelse med regler**

---

Maskinen lever op til kravene i artikel 13 i det italienske lovdekret nr. 151 af 25. juli 2005 "Gennemførelse af direktiv 2005/95/EF, 2002/96/EF og 2003/108/EF om mindskning af brug af farlige stoffer i elektriske og elektroniske apparaturer samt affaldsbortskaffelse".

Denne maskine lever op til kravene i det europæiske direktiv 2002/96/EF.

Denne maskine fra Philips stemmer overens med alle standarder og gældende bestemmelser på området for eksponering for elektromagnetiske felter.

## 1 GENERELT

Kaffemaskinen er beregnet til tilberedning af 1 eller 2 kopper espressokaffe og er udstyret med et indstilleligt rør til udløb af damp og varmt vand. Betjeningsknapperne på maskinens frontpanel er mærket med let fortløkkelige symboler.

Maskinen er beregnet til brug i hjemmet og ikke til vedvarende professionel brug.



**Vigtigt. Der påtages intet ansvar for eventuelle skader som følge af:**

- Forkert brug og brug til andet formål end angivet.
- Reparationer udført hos ikke-autoriserede servicecentre.
- Ændring af strømkablet.
- Ændring af maskinens komponenter.
- Anvendelse af ikke-originale reservedele eller tilbehør.
- Manglende afkalkning og opbevaring i rum med en temperatur på under 0°C.

Ovennævnte punkter medfører bortfald af garantien.

### 1.1 Vejledning i læsning af vejledningen



**Advarselstrekanten angiver alle de vigtige anvisninger for brugerens sikkerhed. Overhold nøje disse anvisninger for at undgå alvorlige personskader!**

Reference til illustrationer, dele af maskinen eller betjeningsknapper osv. er angivet med tal eller bogstaver. Der henvises således til den pågældende illustration.



**Dette symbol angiver oplysninger, der skal tages højde for, med henblik på optimal brug af maskinen.**

De tilsvarende illustrationer til teksten findes på de første sider i manualen. Konsulter disse sider under læsning af brugsanvisningen.

### 1.2 Anvendelse af brugsanvisningen

Opbevar denne brugsanvisning på et sikkert sted, og lad den følge med kaffemaskinen, hvis den skal anvendes af en anden person.

For yderligere oplysninger, eller i tilfælde af problemer, skal man kontakte de autoriserede servicecentre.

## 2 TEKNISKE DATA

Fabrikanten forbeholder sig retten til at ændre produktets tekniske karakteristika.

Normal spænding - Nominel effekt - Strømforsyning  
Se typeskiltet på maskinen

Legemets materiale

Plast / stål

Dimensioner (l x h x d) (mm)

210 x 300 x 280

Vægt

3,9 kg

Betjeningspanel

På maskinens front

Filterholder

Under tryk

Pannarello

(findes kun på modellerne Focus, Class og Stainless Steel)

Specialudstyr til cappuccino

Vandbeholder

1,25 liter - Kan tages ud

Pumpetryk

15 bar

Sikkerhedsanordninger

Termosikring

## 3 Oversigt over maskinkomponenter (Side 2)

- 1 Betjeningspanel
- 2 Låg til vandbeholder
- 3 Knap til varmt vand/damp
- 4 Tilslutning af tilbehør
- 5 Vandbeholder
- 6 Flade til kopper
- 7 Drypbakke + rist (hvis relevant)
- 8 Kaffeuudløbsenhed
- 9 (\*) Damprør (Pannarello)
- 10 Strømkabel
- 11 ON/OFF-knap
- 12 Filterholder under tryk
- 13 Mål til malet kaffe
- 14 (\*) Filter til malet kaffe  
(fælles for brygning af 1 eller 2 kopper kaffe)
- 15 (\*) Adapter til filter til kaffepods
- 16 (\*) Filter til kaffepods
- 17 Vælgerknap
- 18 Kontrollampe for "tændt maskine"
- 19 Kontrollampe for "damp klar til brug"
- 20 Kontrollampe for kaffe / vand - "Maskine klar"

(\*) Findes kun på modellerne Focus, Class og Stainless Steel

## 4 INSTALLERING

For din egen og andres sikkerheds skyld skal alle anvisninger i kapitel 3 "Sikkerhedsregler" overholdes nøje.

### 4.1 Emballage

Originalemballagen er udviklet og konstrueret til at beskytte maskinen under transport. Det anbefales, at man gemmer emballagen for eventuel fremtidig transport.

### 4.2 Advarsler vedrørende installation

Inden maskinen installeres skal man nøje følge nedenstående sikkerhedsforskrifter:

- Anbring maskinen et sikkert sted.
- Sørg for, at børn ikke har mulighed for at lege med maskinen.
- Undgå, at maskinen placeres på meget varme overflader eller i nærheden af åben ild.

Kaffemaskinen kan nu tilsluttes strømforsyningen.

**i** Bemærk: det anbefales at vaske komponenterne inden første brug og/eller efter længere tid, hvor maskinen ikke har været i brug.

### 4.3 Tilslutning af maskinen

**!** Elektrisk strøm kan være farlig! Overhold derfor altid sikkerhedsreglerne omhyggeligt. Brug aldrig defekte kabler! Defekte kabler og stik skal straks udskiftes hos de autoriserede servicecentre.

Maskinens spænding er forudindstillet fra fabrikken. Kontroller, at netspændingen svarer til anvisningerne på typeskiltet i bunden af maskinen.

- Sæt stikket i en vægstikkontakt med passende spænding.

### 4.4 Vandbeholder

- (Fig.1A) - Løft låget af vandbeholderen (2).
- (Fig.1B) - Tag vandbeholderen (5) af.
- (Fig.2) - Skyl den og fyld den med frisk vand. Undgå at overstige niveauet (MAX), som er angivet på selve beholderen.

**!** Vandbeholderen skal altid og kun fyldes med frisk drikkevand uden brus. Varmt vand og andre væsker kan beskadige beholderen. Tænd ikke for maskinen uden vand. Kontroller, at der er tilstrækkeligt med vand i beholderen.

- (Fig.3A) - Indsæt vandbeholderen og sørg for at placere den korrekt. Sæt derefter låget (2) på igen.

• 134 •

**!** Det sikres, at beholderen er sat korrekt i maskinen, ved at trykke den helt på plads (REFERENCEN I FIG. 3B SKAL VÆRE FULDSTÆNDIG SYNLIG) for at undgå udløb af vand fra bunden.

### 4.5 Påfyldning af vandkredsløbet

I starten – efter dampudløb eller når vandbeholderen er tom – skal maskinens vandkredsløb fyldes.

- Tryk på ON/OFF-knappen (11). Kontrollampen (18) tænder og angiver, at maskinen er tændt.
- (Fig.4) - Sæt en beholder under damprøret (Pannarello).
- Åbn knappen (3) "varmt vand/damp" ved at dreje den imod urets retning.
- (Fig.5) - Drej vælgerknappen (17) i position "☕".
- Vent, indtil der kommer en regelmæssig vandstråle ud af damprøret (Pannarello).
- (Fig.5) - Drej vælgerknappen (17) i position "☕".
- Luk knappen (3) "varmt vand/damp" ved at dreje den i urets retning. Fjern beholderen.

### 4.6 Når maskinen tages i brug for første gang eller ikke har været i brug i længere tid

Denne enkle handling sikrer dig en optimal brygning og skal udføres:

- første gang maskinen tages i brug;
- hvis maskinen ikke har været i brug i længere tid (mere end 2 uger).

**i** Det vand, der løber ud, skal hældes ud i et passende afløb og må ikke drikkes. Hvis beholderen bliver fyldt under cyklusen, skal man stoppe udløbet og tømme den, inden udløbet genoptages.

- (Fig.2) - Skyl beholderen og fyld den med frisk drikkevand.
- (Fig.4) - Sæt en beholder under damprøret (Pannarello). Åbn hanen (3) ved at dreje den imod urets retning.
- (Fig.5) - Drej vælgerknappen (17) i position "☕".
- Lad alt indholdet i vandbeholderen løbe ud af damp-/varmtvandsrøret (Pannarello). For at stoppe udløbet drejes vælgerknappen (17) i position "☕" og hanen (3) lukkes ved at dreje den i urets retning.
- (Fig.2) - Fyld beholderen med frisk drikkevand.
- (Fig.13-14) - Sæt filterholderen på udløbsenheden (8) nedefra og drej den fra venstre mod højre, indtil den sidder fast.
- (Fig.15) - Sæt en egnet beholder under filterholderen.
- (Fig.16) - Drej vælgerknappen (17) i position "☕" og lad alt vandet i beholderen løbe ud.
- (Fig.17) - Når vandet er løbet ud, stoppes udløbet ved at dreje vælgerknappen (17) i position "☕".

- Fyld beholderen igen og vent, indtil kontrollampen for "maskine klar" (20) tænder.
- **(Fig.19)** - Tag filterholderen af enheden ved at dreje den fra højre mod venstre og skyl den med frisk drikkevand.

Nu er maskinen klar til brug. For yderligere oplysninger om funktion for udløb af kaffe og damp henvises til de pågældende kapitler.

## 5 BRYGNING AF KAFFE



**Vigtigt! Under udløb af kaffe må filterholderen under tryk ikke tages af ved manuelt at dreje den i urets retning. Fare for forbrænding.**

- Under denne handling kan kontrollampen (20) "maskine klar" tænde og slukke. Dette er helt normalt og er ikke en fejlfunktion.
- Kontroller inden brug, at knappen (3) varmt vand/damp er lukket og at maskinens vandbeholder indeholder en tilstrækkelig mængde vand.
- Tryk på ON/OFF-knappen (11). Kontrollampen (18) tænder og angiver, at maskinen er tændt.
- Vent, indtil kontrollampen (20) "maskine klar" tænder. Nu er maskinen klar til brygning af kaffe.



**Tilbehøret til brygning af kaffe placeres i et sæde, som er udformet, så tilslutningen gøres simpel og nem.**

**For brug af måleskeen til kværnet kaffe og/eller de nødvendige filtre skal man løfte låget (2) og udtage den ønskede mængde (Fig.35 og Fig.36)**



**Hvis der, efter at vælgerknappen (17) er drejet i positionen "☕", IKKE løber kaffe ud, sættes vælgerknappen (17) i positionen "☕" og tabellen "Fejlfinding og afhjælpning" konsulteres inden filterholderen fjernes.**

### 5.1 Ved brug af malet kaffe

- **(Fig.7)** - Sæt filtret (14) i filterholderen under tryk (12). Første gang maskinen tages i brug er filtret allerede sat i.
- **(Fig.13)** - Sæt filterholderen i udløbsenheden (8) nedefra.
- **(Fig.14)** - Drej filterholderen fra venstre mod højre, indtil den sidder fast. Slip håndtaget på filterholderen under tryk. Det automatiske system flytter håndtaget en smule mod venstre. Dette sikrer, at filterholderen under tryk fungerer perfekt.
- **(Fig.16)** - Opvarm filterholderen under tryk ved at dreje vælgerknappen (17) i position "☕". Vandet begynder at løbe ud af filterholderen under tryk (dette er kun nødvendigt ved brygning af den første kaffe).

- **(Fig.17)** - Når der er løbet ca. 50cc vand ud, drejes vælgerknappen (17) i position "☕" for at stoppe udløbet.
- **(Fig.19)** - Tag maskinens filterholder af ved at dreje den fra højre mod venstre og tøm den for overskydende vand. Med det specielle filter (14), som maskinen er udstyret med, skal man ikke skifte filter for at bygge en eller to kopper kaffe.
- **(Fig.35)** - Tag målet fra maskinen.
- **(Fig.8)** - Hæld 1-1,5 mål til en enkelt kop kaffe eller 2 skrabe måle til en dobbelt kop kaffe. Rens kanten på filterholderen for kaffe.
- **(Fig.13)** - Sæt filterholderen (12) i udløbsenheden (8) nedefra.
- **(Fig.14)** - Drej filterholderen fra venstre mod højre, indtil den sidder fast.
- **(Fig.15)** - Sæt **1 eller 2 opvarmede kopper** under dfilterholderen under tryk. Kontroller, at de er placeret korrekt under kaffeudløbskullerne.
- **(Fig.14)** - Drej vælgerknappen (17) i position "☕".
- **(Fig.17)** - Når den ønskede mængde kaffe er løbet ud, drejes vælgerknappen (17) i position "☕" for at stoppe kaffeudløbet. Tag koppen med kaffe ud. Efter endt udløb skal man vente lidt og så fjerne kopperne med kaffe **(Fig.18)**.
- **(Fig.19)** - Efter endt kaffeudløb skal man vente lidt og herefter tage filterholderen af og tømme den for kafferester.



**Bemærk: I filterholderen vil der være en lille mængde vand tilbage. Dette er helt normalt og skyldes filterholderens karakteristika.**



**Vigtigt: Filtret (14) skal holdes rent for at garantere et perfekt resultat. Vask dagligt efter brug.**

### 5.2 Med kaffepods



**Vigtigt: Denne funktion er kun tilgængelig på modellerne Focus, Class og Stainless Steel.**

- **(Fig.9)** - Brug en kaffeske til at tage filtret til kværnet kaffe (14) ud af filterholderen under tryk (12).
- **(Fig.10)** - Sæt adapteren til kaffepods (15) i filterholderen under tryk (12) med den buede ende vendende nedad.
- **(Fig.11)** - Sæt herefter filtret til kaffepods (16) i filterholderen under tryk (12).
- **(Fig.13)** - Sæt filterholderen under tryk i udløbsenheden (8) nedefra.
- **(Fig.14)** - Drej filterholderen fra venstre mod højre, indtil den sidder fast. Slip håndtaget på filterholderen under tryk. Det automatiske system flytter håndtaget en smule mod venstre. Dette sikrer, at filterholderen under tryk fungerer perfekt.
- **(Fig.16)** - Opvarm filterholderen under tryk ved at dreje vælgerknappen (17) i position "☕". Vandet begynder at løbe ud af filterholderen under tryk (dette er kun nødven-

diget ved brygning af den første kaffe).

- (Fig.17) - Når der er løbet ca. 50cc vand ud, drejes vælgerknappen (17) i position "☺" for at stoppe udløbet.
- (Fig.19) - Tag maskinens filterholder af ved at dreje den fra højre mod venstre og tøm det overskydende vand af.
- (Fig.12) - Læg kaffepoden i filterholderen og sørg for, at papiret på kaffepoden ikke rager ud over filterholderen.
- (Fig.13) - Sæt filterholderen under tryk i udløbsenheden (8) nedefra.
- (Fig.14) - Drej filterholderen fra venstre mod højre, indtil den sidder fast.
- Tag **1 opvarmet kop** og sæt den under filterholderen. Kontroller, at den er placeret korrekt under kaffeudløbs-hullerne.
- (Fig.16) - Drej vælgerknappen (17) i position "☺".
- (Fig.17) - Når den ønskede mængde kaffe er løbet ud, drejes vælgerknappen (17) i position "☺" for at stoppe kaffeu-  
dløbet. Tag koppen med kaffe ud.
- (Fig.19) - Efter endt kaffeu-  
dløb skal man vente lidt og her-  
efter tage filterholderen af og smide den brugte kaffepod ud.

**i** **Vigtigt: Filtret (16) og adapteren (15) skal holdes rene for at garantere et perfekt resultat. Vask dagligt efter brug.**

## 6 VALG AF KAFFE - GODE RÅD

Overordnet set kan man bruge alle typer kaffe, der fås i handlen. Kaffe er dog et naturprodukt og smagen ændres alt efter oprindelse og blanding. Det tilrådes derfor at prøve forskellige typer, indtil man finder den, som man bedst kan lide.

For det bedste resultat anbefales det, at man bruger kaffeblanding, der er specielt fremstillet til espressomaskiner. Kaffen skal altid løbe jævnt ud af den trykmonterede filterholder uden at dryppe.

Udløbs hastigheden kan ændres ved at justere på kaffedoseringen i filtret og/eller ved at anvende en kaffe med en anden kværningsgrad. For det bedst mulige resultat i kop og for en nemmere rengøring og klargøring anbefaler Saeco, at man bruger engangskaffepods af mærket ESE.



**i** **Bemærk: Sættet ESE-kaffepods findes kun til modellerne Focus, Class og Stainless Steel.**

**!** **INDEN MAN PÅBEGYNDER UDLØB AF DAMP EL-  
LER VARMT VAND SKAL MAN KONTROLLERE, AT  
DAMPRØRET (PANNARELLO) ER RETTET MOD DRYPBAKKEN.**

## 7 VARMT VAND

**!** **Fare for forbrænding! Når dysen åbnes, kan der kortvarigt sprøjte varmt vand ud. Udløbsrøret kan blive meget varmt. Undgå at røre det direkte med hænderne.**

- Under denne handling kan kontrollampen (20) "maskine klar" tænde og slukke. Dette er helt normalt og er ikke en fejlfunktion.
- Kontroller, inden brug, at knappen (3) varmt vand/damp er lukket og at maskinens vandbeholder indeholder en tilstrækkelig mængde vand.
- Tryk på ON/OFF-knappen (11). Kontrollampen (18) tænder og angiver, at maskinen er tændt.
- Vent, indtil kontrollampen (20) "maskine klar" tænder. Nu er maskinen klar.
- (Fig.21) - Sæt en beholder eller en tekop under damprøret (Pannarello).
- (Fig.21) - Åbn knappen (3) ved at dreje den imod urets retning.
- (Fig.22) - Drej vælgerknappen (17) i position "☺".
- (Fig.23) - Når den ønskede mængde varmt vand er løbet ud, drejes vælgerknappen (17) i position "☺".
- (Fig.24) - Luk knappen (3) ved at dreje den i urets retning.
- Tag beholderen med varmt vand ud.

## 8 DAMP / CAPPUCCINO

**!** **Fare for forbrænding! Når dysen åbnes, kan der kortvarigt sprøjte varmt vand ud. Udløbsrøret kan blive meget varmt. Undgå at røre det direkte med hænderne.**

**!** **Vigtigt! Undgå at brygge kaffe, når dampfunktionen er valgt, da temperaturen er for høj og der er risiko for forbrænding.**

**!** **Vigtigt! Under udløb af damp må filterholderen (hvis indsat) ikke tages af ved manuelt at dreje den i urets retning. Fare for forbrænding! Filterholderen må første fjernes efter at have drejet vælgerknappen (17) i positionen "☺" og have afkølet maskinen med proceduren beskrevet i afsnit 4.5.**

- Under denne handling kan kontrollampen (20) "maskine klar" tænde og slukke. Dette er helt normalt og er ikke en fejlfunktion.



- Kontroller, inden brug, at knappen (3) varmt vand/damp er lukket og at maskinens vandbeholder indeholder en tilstrækkelig mængde vand.
- Tryk på ON/OFF-knappen (11). Kontrollampen (18) tænder og angiver, at maskinen er tændt.
- Vent, indtil kontrollampen (20) "maskine klar" tænder.
- **(Fig.25)** - Drej vælgerknappen (17) i position "☺". Kontrollampen (20) slukker.
- Vent, indtil kontrollampen (19) tænder. Nu er maskinen klar til udløb af damp.
- **(Fig.26)** - Sæt en beholder under damprøret.
- **(Fig.26)** - Åbn knappen (3) et øjeblik, så det overskydende vand kan løbe ud af damprøret (Pannarello). Efter kort tid kommer der kun damp ud.
- **(Fig.27)** - Luk knappen (3) og tag beholderen ud.
- Fyld en beholder 1/3 op med kold mælk for tilberedning af din cappuccino.

### **i** For det bedst mulige resultat skal man bruge kold mælk

- **(Fig.28)** - Sænk damprøret ned i mælken, og åbn knappen (3) ved at dreje den imod urets retning. Kør langsomt beholderen med mælk rundt nedefra og op, så opvarmningen sker ensartet.

### **i** Det anbefales ikke at lade udløbet vare mere end 60 sekunder.

- Efter endt udløb lukkes knappen (3) ved at dreje den i urets retning. Tag koppen med det skummede mælk ud.
- **(Fig.30)** - Drej vælgerknappen (17) i position "☺". Hvis begge kontrollamper "☺" og "☺" er tændt, betyder det at maskinen har en for høj temperatur til udløb af kaffe.
- Fortsæt med at fylde kredsløbet, som beskrevet i afsnit 4.5 for at gøre maskinen klar.

### **i** Bemærk: maskinen er klar, når kontrollampen ☺ "maskinen klar" lyser fast.

### **i** Bemærk: hvis der ikke kan brygges en cappuccino som beskrevet, skal man fylde kredsløbet, som beskrevet i afsnit 4.5 og herefter gentage handlingerne.

### **i** Samme fremgangsmåde kan anvendes til at opvarme andre drikkevarer.

- Rengør herefter damprøret med en fugtig klud.

## 9 ENERGIBESPARELSE

Maskinen er udstyret med en automatisk slukkefunktion af hensyn til energibesparelsen.

Det er tilstrækkeligt at trykke på knappen ON/OFF (11) for at tænde maskinen igen. Kontrollampen (18) "maskine klar" tænder.

Vent, indtil kontrollampen (20) "maskine klar" tænder.

## 10 RENGØRING

Vedligeholdelse og rengøring må kun ske ved kold maskine, der er frakoblet strømforsyningen.

- Sænk ikke maskinen ned i vand og vask ikke delene i opvaskemaskine.
- Brug ikke etylenalkohol, opløsningsmidler og/eller aggressive kemiske midler.
- Det anbefales at rengøre vandbeholderen dagligt og fylde den med frisk vand.
- **(Fig.31-33)** - Efter opvarmning af mælk skal man dagligt afmontere den udvendige del af Pannarello'en og vaske den i frisk drikkevand.
- **(Fig.31-32-33)** - Rengør damprøret én gang om ugen. Damprøret rengøres på følgende måde:
  - Fjern den udvendige del af Pannarello'en (for korrekt rengøring).
  - Træk den øverste del af Pannarello'en af damprøret.
  - Vask den øverste del af Pannarello'en i frisk drikkevand.
  - Vask damprøret med en fugtig klud, og fjern eventuelle rester af mælk.
  - Sæt den øverste del tilbage i damprøret (sørg for, at den er sat korrekt i);
 Monter den udvendige del af Pannarello'en.
- **(Fig.34)** - Sørg for at tømme og vaske drypbakken dagligt.
- Maskinen rengøres med en blød klud oplødt i vand.
- **(Fig.20)** - For rengøring af filteret under tryk skal man gøre som følger:
  - **(Fig.9)** - Tag filtret ud og vask det omhyggeligt i varmt vand.
  - Tag adapteren ud (hvis monteret), og vask den omhyggeligt i varmt vand.
  - Vask den indvendige del af filterholderen under tryk.
- Tør ikke maskinen og/eller dens komponenter i mikroovn og/eller almindelig ovn.
- **(Fig.35-36)** - En gang ugentligt skal man vaske sæderne til tilbehøret med en fugtig klud for at fjerne eventuelle overskydende rester af kaffe eller snavs.

### **i** Bemærk: Vask ikke filterholderen under tryk i opvaskemaskine.

## 11 AFKALKNING

Det er normalt, at der dannes kalk, når maskinen anvendes. Maskinen skal afkalkes ca. hver 1-2 måned og/eller når man bemærker, at vandet ikke løber ud i tilstrækkelig mængde. Anvend udelukkende et afkalkningsmiddel fra Saeco.

**i** Instruktionerne i brugs- og vedligeholdelses-anvisningen har prioritet over anvisninger på tilbehør og/eller materialer, der sælges separat, hvis de ikke stemmer overens.

**i** Anvend et afkalkningsmiddel fra Saeco (Fig.B). Dette er lavet specielt til kaffemaskinen for at denne kan opretholde sin funktionalitet under hele sin levetid, og for at undgå enhver ændring på det udløbne produkt. Inden afkalkning skal man kontrollere følgende: VANDFILTRET ER BLEVET FJERNET, hvis det anvendes.

**!** Undgå at drikke afkalkningsopløsningen og det udløbne produkt, før cyklussen er helt afsluttet. Brug under ingen omstændigheder eddike som afkalkningsmiddel til maskinen.

- 1 (Fig.13-14) - Sæt filterholderen på udløbsenheden (8) nedfra og drej den fra venstre mod højre, indtil den sidder fast.
- 2 (Fig.1B) - Tag vandbeholderen af og tøm den.
- 3 (Fig.2) - Hæld HALVDELEN af indholdet af flasken med koncentreret Saeco-afkalkningsmiddel i vandbeholderen og fyld den med frisk vand op til niveauet MAX.
- 4 Tænd maskinen ved at trykke på ON/OFF-knappen (11). Kontrollampen (18) tænder.  
(Fig.21) - Fyld (som beskrevet i kapitel 7 i brugsanvisningen) fra damp-/varmtvandsrøret 2 kopper (ca. 150 ml hver) med vand. Sluk herefter maskinen ved at trykke på ON/OFF-knappen (11). Kontrollampen (18) slukker.
- 5 Lad afkalkningsmidlet virke i ca. 15-20 minutter med maskinen slukket.
- 6 Tænd maskinen ved at trykke på ON/OFF-knappen (11).  
(Fig.21) - Fyld (som beskrevet i kapitel 7 i brugsanvisningen) fra damp-/varmtvandsrøret 2 kopper (ca. 150 ml hver) med vand. Sluk herefter maskinen på ON/OFF-knappen (11) og lad den være slukket i ca. 3 minutter.
- 7 Gentag handlingerne beskrevet i punkt 6, indtil vandbeholderen er helt tømt.
- 8 (Fig.2) - Skyl beholderen og fyld den helt med frisk drikkevand.
- 9 Sæt en beholder under filterholderen.
- 10 Tænd for maskinen ved at trykke på ON/OFF-knappen (11), drej vælgerknappen (17) i position "☕" og lad hele indholdet i beholderen løbe ud. Stop udløbet ved at dreje vælgerknappen (17) i position "0".

11 (Fig.2) - Fyld beholderen igen med frisk drikkevand.

(Fig.21) - Sæt en passende beholder under damprøret (Pannarello). Åbn hanen for udløb af vand (3) ved at dreje den imod urets retning.

(Fig.22) - Drej vælgerknappen (17) i position "☕" og lad hele indholdet i beholderen løbe ud gennem damp-/varmtvandsrøret.

12 (Fig.23) - Efter endt udløb af vand stoppes udløbet ved at dreje vælgerknappen (17) i position "0".

(Fig.24) - Luk hanen til udløb af vand (3) ved at dreje den i urets retning.

13 Gentag handlingerne igen fra punkt (8) for i alt 4 beholdere.

14 (Fig.19) - Tag filterholderen af enheden ved at dreje den fra højre mod venstre og skyl den med frisk drikkevand.

Nu er afkalkningscyklussen fuldført.

(Fig.2) - Fyld beholderen igen med frisk drikkevand. Om nødvendigt fyldes kredsløbet igen, som beskrevet i afsnit 4.5.

**i** Afkalkningsmidlet skal bortskaffes i henhold til anvisningerne fra fabrikanten og/eller de gældende regler i landet, hvor maskinen er i brug.

---

## 12 BORTSKAFFELSE

---

- Ubrugte apparater skal tages ud af drift.
- Tag stikket ud af stikkontakten og klip strømkablet over.
- Efter endt levetid skal apparatet bringes til nærmeste affaldscenter.

Dette produkt opfylder kravene i EF-direktiv 2002/96/EF.



Symbolet  på produktet eller på emballagen angiver, at produktet ikke må behandles som husholdningsaffald. Det skal derimod afleveres på nærmeste affaldscenter for genbrug af elektriske og elektroniske komponenter.

Ved at sikre, at produktet bortskaffes korrekt, bidrager man til at forhindre negative følger for miljø og sundhed, som kan opstå, hvis produktet ikke bortskaffes korrekt. For yderligere oplysninger om genbrug af dette produkt, skal man kontakte de lokale myndigheder, den offentlige renovation eller forhandleren, hvor man har købt produktet.

## 13 FEJLFINDING OG AFHJÆLPNING

Fejl	Mulig årsag	Afhjælpning
Maskinen tænder ikke.	Maskinen er ikke tilsluttet strømforsyningen.	Tilslut maskinen til strømforsyningen.
Maskinen slukker, mens der løber kaffe eller varmt vand ud.	Energibesparelse er aktiveret.	Tryk på knappen ON/OFF (11) for at tænde maskinen og genstarte udløbet.
Pumpen larmer.	Der mangler vand i beholderen.	Fyld beholderen med frisk drikkevand og vandkreds-løbet (afsnit 4.5).
Der løber ikke kaffe ud efter at vælgerknappen (17) er drejet i position "☕".	Filterholderen er tilstoppet.	Drej vælgerknappen (17) tilbage i position "☕". Sluk maskinen og vent til den er afkølet (ca. 1 time). Fjern og vask filterholderen grundigt. Hvis problemet viser sig igen, skal man kontakte servicecentret.
Kaffen er for kold.	Kontrollampen (20) for "maskine klar" var slukket, da vælgerknappen (17) blev drejet i positionen "☕".	Vent, indtil kontrollampen (20) tænder.
	Filterholderen er ikke sat i til foropvarming (kap. 5).	Opvarm filterholderen.
	Kopperne er kolde.	Opvarm kopperne med varmt vand.
Mælken skummer ikke.  Der kan ikke laves en cappuccino.	Uegnet mælk: pulvermælk, fedtfattig mælk.	Brug sødmælk.
	Pannarello'en er snavset.	Rengør Pannarello'en, som beskrevet i kap. 10.
	Der er ingen damp i kedlen.	Fyld kredsløbet (afsnit 4.5) og gentag handlingerne beskrevet i kap. 8.
Kaffen løber for hurtigt ud og er ikke cremet.	For lidt kaffe i filterholderen.	Fyld kaffe i (kap. 5).
	Malingen er for grov.	Brug en anden blanding (kap. 6).
	Gammel eller ikke egnet kaffe.	Brug en anden blanding (kap. 6).
	Gammel eller ikke egnet kaffepod.	Skift den brugte kaffepod.
	Der mangler en komponent i filterholderen.	Kontroller, at alle komponenter er til stede og monteret korrekt.

<b>Fejl</b>	<b>Mulig årsag</b>	<b>Afhjælpning</b>
Kaffen løber ikke ud eller løber kun ud i dråber.	Der mangler vand.	Fyld beholderen med frisk drikkevand og vandkreds-løbet (afsnit 4.5)
	Malingen er for fin.	Brug en anden blanding (kap. 6).
	Kaffen trykket sammen i filterholderen.	Fjern den maledede kaffe.
	For meget kaffe i filterholderen.	Reducer mængden af kaffe i filterholderen.
	Grebet (3) åbent.	Luk grebet (3).
	Maskinen er kalket til.	Afkalk maskinen (kap. 10).
	Filtret i filterholderen er tilstoppet.	Rengør filtret (kap. 9).
	Uegnet kaffepod.	Skift typen af kaffepod.
Kaffen løber over kanterne.	Filterholderen er sat forkert i kaffeud-løbsenheden.	Sæt filterholderen korrekt på plads (kap. 5).
	Øverste kant på filterholderen er snavset.	Rengør kanten på filterholderen.
	Kaffepod isat forkert.	Sæt kaffepoden korrekt i, så den ikke rager ud over filterholderen.
	For meget kaffe i filterholderen.	Reducer mængden af kaffe med målet.

**Hvis fejlen ikke findes i ovennævnte tabel, eller hvis problemet ikke kan løses, rettes henvendelse til servicecentret.**

## ΣΗΜΑΝΤΙΚΟ

### Υποδείξεις για την ασφάλεια

---

Η μηχανή διαθέτει συστήματα ασφαλείας. Είναι όμως αναγκαίο να διαβάσετε και να ακολουθήσετε προσεκτικά τις υποδείξεις για την ασφάλεια που περιγράφονται σε αυτές τις οδηγίες χρήσης ώστε να αποφύγετε την πρόκληση βλάβης από ατύχημα σε πρόσωπα και πράγματα λόγω λανθασμένης χρήσης της μηχανής.

Διατηρήστε αυτό το εγχειρίδιο για τυχόν μελλοντική χρήση.

Ο όρος **ΠΡΟΣΟΧΗ** και αυτό το σύμβολο προειδοποιούν τον χρήστη για επικίνδυνες καταστάσεις που μπορεί να προκαλέσουν σοβαρές σωματικές βλάβες, κίνδυνο για την ζωή και/ή ζημιές στην μηχανή.

Ο όρος **ΠΡΟΕΙΔΟΠΟΙΗΣΗ** και αυτό το σύμβολο προειδοποιούν τον χρήστη για επικίνδυνες καταστάσεις που μπορεί να προκαλέσουν ελαφρές σωματικές βλάβες και/ή ζημιές στην μηχανή.

### Προσοχή

---

- Συνδέστε την μηχανή σε κατάλληλη πρίζα ρεύματος στον τοίχο, η τάση της οποίας αντιστοιχεί στα τεχνικά χαρακτηριστικά της συσκευής.
- Μην αφήνετε το καλώδιο τροφοδοσίας να κρέμεται από την επιφάνεια εργασίας ή να ακουμπάει σε ζεστές επιφάνειες.
- Μην βυθίζετε τη μηχανή, την πρίζα ρεύματος ή το καλώδιο τροφοδοσίας σε νερό: κίνδυνος ηλεκτροπληξίας!
- Μην κατευθύνετε τη ροή του ζεστού νερού σε μέρη του σώματος: κίνδυνος εγκαυμάτων!
- Μην πιάνετε ζεστές επιφάνειες. Χρησιμοποιείτε τα χερούλια και τους διακόπτες. Η μονάδα παρασκευής καφέ μπορεί να παραμείνει ζεστή για σύντομο χρονικό διάστημα αφού σβήσετε τη μηχανή.
- Βγάλτε το φιν από την πρίζα:
  - αν παρουσιαστούν ανωμαλίες
  - αν η μηχανή παραμείνει σε αδράνεια για μεγάλο διάστημα
  - πριν προχωρήσετε στον καθαρισμό της μηχανής.

Τραβήξτε από το φιν και όχι από το καλώδιο τροφοδοσίας. Μην πιάνετε το φιν με βρεγμένα χέρια.

- Μην χρησιμοποιείτε την μηχανή αν το φιν, το καλώδιο τροφοδοσίας και η ίδια η μηχανή φαίνεται να έχουν ζημιές.
- Μην αλλοιώσετε ή τροποποιήσετε με οποιονδήποτε τρόπο την μηχανή ή το καλώδιο τροφοδοσίας. Όλες οι επισκευές πρέπει να γίνονται σε εξουσιοδοτημένο κέντρο τεχνικής υποστήριξης της Philips προς αποφυγή οποιουδήποτε κινδύνου.
- Η μηχανή δεν προορίζεται για χρήση από παιδιά ηλικίας κάτω των 8 ετών.
- Η μηχανή μπορεί να χρησιμοποιηθεί από παιδιά 8 ετών (ή μεγαλύτερα) αν προηγουμένως έχουν εκπαιδευτεί για την σωστή χρήση της μηχανής και κατανοούν τους σχετικούς κινδύνους ή βρίσκονται υπό την εποπτεία ενός ενήλικου.
- Ο καθαρισμός και η συντήρηση δεν πρέπει να γίνονται από παιδιά, εκτός και αν είναι μεγαλύτερα των 8 ετών και υπό την εποπτεία ενός ενήλικου.
- Διατηρείτε την μηχανή και το καλώδιο τροφοδοσίας της μακριά από παιδιά μικρότερα των 8 ετών.
- Η μηχανή μπορεί να χρησιμοποιηθεί από άτομα με μειωμένες φυσικές, πνευματικές ή αισθητήριες ικανότητες ή με ανεπαρκή εξοικείωση ή/και γνώσεις αν προηγουμένως έχουν εκπαιδευτεί για την σωστή χρήση της μηχανής και κατανοούν τους σχετικούς κινδύνους ή βρίσκονται υπό την εποπτεία ενός ενήλικου.
- Τα παιδιά πρέπει να είναι υπό επίβλεψη προκειμένου να εξασφαλίσετε ότι δεν παίζουν με τη συσκευή.

## **Προειδοποιήσεις**

---

- Η μηχανή προορίζεται μόνο για οικιακή χρήση και δεν συνιστάται η χρησιμοποίησή της σε χώρους όπως εστιατόρια ή κουζίνες καταστημάτων, γραφεία, αγροκτήματα ή άλλους χώρους εργασίας.
- Τοποθετείτε πάντα την μηχανή σε επίπεδη και σταθερή επιφάνεια.
- Μην τοποθετείτε την μηχανή σε ζεστές επιφάνειες, κοντά σε ζεστούς φούρνους, θερμοαντήρες ή ανάλογες πηγές θερμότητας.
- Αφήστε την μηχανή να κρυώσει πριν βάλετε ή αφαιρέσετε οποιοδήποτε εξάρτημα.
- Μην γεμίζετε ποτέ το δοχείο με ζεστό ή βραστό νερό. Χρησιμοποιείτε μόνο κρύο πόσιμο νερό χωρίς ανθρακικό.
- Μην χρησιμοποιείτε για την καθαριότητα λειαντικές σκόνες ή δυνατά απορρυπαντικά. Αρκεί ένα μαλακό πανί ελαφρώς νοτισμένο με νερό.

- Εκτελείτε τακτικά την αφαλάτωση της μηχανής. Αν παραλειφθεί αυτή η ενέργεια η συσκευή θα σταματήσει να λειτουργεί σωστά. Σε αυτή την περίπτωση η επισκευή δεν καλύπτεται από εγγύηση!
- Μην αφήνετε την μηχανή σε θερμοκρασία κάτω από 0 °C. Το υπόλοιπο νερό στο εσωτερικό του συστήματος θέρμανσης μπορεί να παγώσει και να προκαλέσει ζημιές στην μηχανή.
- Μην αφήνετε νερό στο δοχείο αν δεν πρόκειται να χρησιμοποιηθεί για μεγάλο διάστημα η μηχανή. Το νερό μπορεί να μολυνθεί. Κάθε φορά που χρησιμοποιείτε την μηχανή, βάλτε φρέσκο νερό.

### **Συμμόρφωση με τους κανονισμούς**

Η μηχανή συμμορφώνεται με το άρθρο 13 του Ιταλικού Νομοθετικού Διατάγματος της 25ης Ιουλίου 2005, υπ' αριθμόν 151 «Ενσωμάτωση των Οδηγιών 2005/95/EK, 2002/96/EK και 2003/108/EK, σχετικά με τη μείωση της χρήσης επικίνδυνων ουσιών στις ηλεκτρικές και ηλεκτρονικές συσκευές, καθώς επίσης και την απόρριψη των αποβλήτων».

Αυτή η μηχανή συμμορφώνεται με την Ευρωπαϊκή οδηγία 2002/96/EK.

Αυτή η συσκευή Philips συμμορφώνεται με όλα τα ισχύοντα πρότυπα και κανονισμούς σχετικά με την έκθεση σε ηλεκτρομαγνητικά πεδία.



## 1 ΓΕΝΙΚΑ

Η μηχανή καφέ προορίζεται για την παρασκευή 1 ή 2 φλιτζανιών καφέ εσπρέσο και διαθέτει ένα ρυθμιζόμενο σωλήνα για την παροχή ατμού και ζεστού νερού. Στα χειριστήρια της μπροστινής πλευράς της συσκευής υπάρχουν σύμβολα που δείχνουν με σαφήνεια τις λειτουργίες.

Η μηχανή έχει σχεδιαστεί για οικιακή χρήση και δεν ενδείκνυται για συνεχή επαγγελματική χρήση.



**Προσοχή.** Δεν αναλαμβάνουμε καμία ευθύνη για τυχόν ζημιές σε περίπτωση:

- Λανθασμένης χρήσης που δεν συνάδει με την προβλεπόμενη.
- Επισκευών από μη εξουσιοδοτημένα κέντρα τεχνικής υποστήριξης.
- Παρέμβαση στο καλώδιο τροφοδοσίας.
- Παρέμβαση σε οποιοδήποτε εξάρτημα της μηχανής.
- Χρήση μη γνήσιων ανταλλακτικών και αξεσουάρ.
- Παράλειψη αφαλάτωσης και αποθήκευση σε χώρους με θερμοκρασία κάτω των 0°C.

Στις περιπτώσεις αυτές ακυρώνεται η εγγύηση.

### 1.1 Για διευκόλυνση της ανάγνωσης



Το προειδοποιητικό τρίγωνο υποδεικνύει όλες τις οδηγίες που είναι σημαντικές για την ασφάλεια του χρήστη. Ακολουθήστε προσεκτικά αυτές τις υποδείξεις για να αποφύγετε σοβαρό τραυματισμό!

Η αναφορά σε εικόνες, μέρη της συσκευής ή στοιχεία χειρισμού, κλπ. υποδεικνύεται με αριθμούς ή γράμματα· σε αυτήν την περίπτωση σας παραπέμπουμε στην εικόνα.



Το σύμβολο αυτό τονίζει τις πληροφορίες που πρέπει να λάβετε περισσότερο υπόψη σας για την καλύτερη χρήση της μηχανής.

Οι εικόνες που αναφέρονται στο κείμενο βρίσκονται στις πρώτες σελίδες του εγχειριδίου. Συμβουλευτείτε αυτές τις σελίδες κατά την ανάγνωση των οδηγιών χρήσης.

### 1.2 Χρήση αυτού του εγχειριδίου

Φυλάξτε τις παρούσες οδηγίες χρήσης σε ένα μέρος ασφαλές μαζί με τη μηχανή του καφέ σε περίπτωση που χρησιμοποιηθεί από κάποιο άλλο άτομο.

Για περισσότερες πληροφορίες ή σε περίπτωση προβλημάτων, απευθυνθείτε στα εξουσιοδοτημένα κέντρα τεχνικής υποστήριξης.

## 2 ΤΕΧΝΙΚΑ ΣΤΟΙΧΕΙΑ

Ο κατασκευαστής διατηρεί το δικαίωμα τροποποίησης των τεχνικών χαρακτηριστικών του προϊόντος.

Όνομαστική τάση - Όνομαστική ισχύς - Τροφοδοσία  
Δείτε την πλακέτα που υπάρχει στη συσκευή

Υλικό σώματος	Πλαστικό/Χάλυβας
Διαστάσεις (Μ x Υ x Β) (mm)	210 x 300 x 280
Βάρος	3,9 kg
Πίνακας χειρισμού	Στην πρόσθια πλευρά
Βάση φίλτρου	Υπό πίεση
Pannarello (μόνο στα μοντέλα Focus, Class και Stainless Steel)	Ειδικό για καπουτσίνο
Δοχείο νερού	1,25 λίτρα - Αποσπώμενο
Πίεση αντλίας	15 bar
Συστήματα ασφαλείας	Θερμική ασφάλεια

## 3 Κατάλογος μερών της μηχανής (Σελ.2)

- 1 Πίνακας χειρισμού
- 2 Καπάκι δοχείου νερού
- 3 Διακόπτης ζεστού νερού / ατμού
- 4 Θέση για αξεσουάρ
- 5 Δοχείο νερού
- 6 Επιφάνεια τοποθέτησης φλιτζανιών
- 7 Δίσκος συλλογής νερού + γρίλια (αν προβλέπεται)
- 8 Μονάδα παρασκευής καφέ
- 9 (\*) Σωλήνας ατμού (Pannarello)
- 10 Καλώδιο τροφοδοσίας
- 11 Κουμπί ON/OFF
- 12 Βάση φίλτρου υπό πίεση
- 13 Μεζούρα αλεσμένου καφέ
- 14 (\*) Φίλτρο για αλεσμένο καφέ (μοναδικό για την παροχή 1 ή 2 καφέδων)
- 15 (\*) Μηχανισμός προσαρμογής για φίλτρο καφέ σε ταμπλέτες
- 16 (\*) Φίλτρο για καφέ σε ταμπλέτες
- 17 Διακόπτης επιλογής
- 18 Led «μηχανή αναμμένη»
- 19 Led «ατμός έτοιμος»
- 20 Led καφέ / νερού - «μηχανή έτοιμη»

(\*) Μόνο στα μοντέλα Focus, Class και Stainless Steel

## 4 ΕΓΚΑΤΑΣΤΑΣΗ

Για την ασφάλειά σας και για την ασφάλεια τρίτων, τηρείτε προσεκτικά τους «Κανόνες ασφαλείας» που αναφέρονται στο κεφ. 3.

### 4.1 Συσκευασία

Η αρχική συσκευασία έχει σχεδιαστεί και κατασκευαστεί για να προστατεύει τη μηχανή κατά τη μεταφορά. Συνιστάται να τη φυλάξετε για ενδεχόμενη μελλοντική χρήση.

### 4.2 Προειδοποιήσεις για την εγκατάσταση

Πριν εγκαταστήσετε τη μηχανή, ακολουθήστε τις παρακάτω προδιαγραφές για την ασφάλεια:

- τακτοποιήστε τη μηχανή σε ασφαλές μέρος
- βεβαιωθείτε ότι τα παιδιά δεν έχουν τη δυνατότητα να παίξουν με τη μηχανή·
- αποφύγετε την τοποθέτηση της μηχανής σε πολύ ζεστές επιφάνειες ή κοντά σε ελεύθερες φλόγες.

Η μηχανή καφέ είναι τώρα έτοιμη για σύνδεση στο ηλεκτρικό δίκτυο.

**i** **Σημείωση:** συνιστάται να πλένετε τα εξαρτήματα πριν από την πρώτη χρήση ή/και μετά από μία περίοδο κατά την οποία δεν χρησιμοποιήθηκαν.

### 4.3 Σύνδεση της μηχανής

**!** Το ηλεκτρικό ρεύμα μπορεί να είναι επικίνδυνο! Κατά συνέπεια, πρέπει να ακολουθείτε πάντα προσεκτικά του κανόνες για την ασφάλεια. Ποτέ μη χρησιμοποιείτε ελαττωματικά καλώδια! Τα ελαττωματικά καλώδια και τα φics πρέπει να αλλάζονται αμέσως από τα Εξουσιοδοτημένα Κέντρα Τεχνικής Υποστήριξης.

Η τάση της συσκευής έχει ρυθμιστεί από το εργοστάσιο. Βεβαιωθείτε ότι η τάση του δικτύου αντιστοιχεί στις ενδείξεις που υπάρχουν στην πλακέτα που είναι τοποθετημένη στην κάτω πλευρά της συσκευής.

- Βάλτε το φics σε μία πρίζα ρεύματος κατάλληλης τάσης στον τοίχο.

### 4.4 Δοχείο νερού

- **(Εικ.1Α)** - Βγάλτε το καπάκι του δοχείου νερού (2) σηκώνοντάς το.
- **(Εικ.1Β)** - Αφαιρέστε το δοχείο νερού (5).
- **(Εικ.2)** - Ξεπλύνετε το και γεμίστε το με φρέσκο νερό· μην ξεπεράσετε τη μέγιστη στάθμη (MAX) στο δοχείο.

**!** Βάζετε στο δοχείο αποκλειστικά και μόνο φρέσκο μη ανθρακούχο νερό. Το ζεστό νερό ή άλλα υγρά μπορεί να προκαλέσουν ζημιά στο δοχείο. Μην βάζετε σε λειτουργία την μηχανή χωρίς νερό: βεβαιωθείτε ότι υπάρχει αρκετό νερό στο εσωτερικό του δοχείου.

- **(Εικ.3Α)** - Εισάγετε το δοχείο, βεβαιωθείτε ότι το τοποθετήσατε σωστά στην θέση του και βάλτε στη θέση του το καπάκι (2).

**!** Βεβαιωθείτε ότι το δοχείο είναι καλά τοποθετημένο στην μηχανή πιέζοντας προσεκτικά μέχρι τέρμα (ΠΡΕΠΕΙ ΝΑ ΦΑΙΝΕΤΑΙ ΟΛΟΚΛΗΡΗ Η ΓΡΑΜΜΗ ΤΗΣ ΕΙΚ.3Β) για αποφυγή διαρροής νερού από το κάτω μέρος.

### 4.5 Γέμισμα του κυκλώματος

Στην αρχή, μετά την παροχή ατμού ή όταν τελειώσει το νερό στο δοχείο, πρέπει να γεμίσετε το κύκλωμα.

- Πατήστε το κουμπί ON/OFF (11)· το Led (18) ανάβει υποδεικνύοντας ότι η μηχανή είναι αναμμένη.
- **(Εικ.4)** - Τοποθετήστε ένα δοχείο κάτω από το σωλήνα ατμού (Pannarello).
- Ανοίξτε τον διακόπτη (3) «ζεστό νερό/ατμός» περιστρέφοντας αριστερόστροφα.
- **(Εικ.5)** - Γυρίστε τον διακόπτη επιλογής (17) στη θέση "☕".
- Περιμένετε έως ότου αρχίσει η κανονική ροή από τον σωλήνα ατμού (Pannarello).
- **(Εικ.5)** - Γυρίστε τον διακόπτη επιλογής (17) στη θέση "0".
- Κλείστε τον διακόπτη (3) «ζεστό νερό/ατμός» περιστρέφοντας δεξιόστροφα. Αφαιρέστε το δοχείο.

### 4.6 Πρώτη χρήση ή χρήση μετά από μεγάλο διάστημα αδράνειας

Αυτή η απλή ενέργεια σας εξασφαλίζει την τέλεια παροχή και πρέπει να εκτελείται:

- κατά την πρώτη χρήση·
- όταν η μηχανή παραμένει ακρρησιμοποιητή για μεγάλο χρονικό διάστημα (πάνω από 2 εβδομάδες).

**i** Το παρεχόμενο νερό πρέπει να αδειάζεται σε ειδική αποχέτευση και δεν μπορεί να χρησιμοποιηθεί για την τροφοδότηση της μηχανής. Αν το δοχείο γεμίσει, κατά τη διάρκεια του κύκλου, σταματήστε την παροχή και αδειάστε το πριν συνεχίσετε.

- **(Εικ.2)** - Ξεπλύνετε το δοχείο και γεμίστε το με φρέσκο πόσιμο νερό.
- **(Εικ.4)** - Τοποθετήστε ένα δοχείο κάτω από τον σωλήνα ατμού (Pannarello). Ανοίξτε τη στρόφιγγα (3) περιστρέφοντας αριστερόστροφα.

(Εικ.5) - Γυρίστε τον διακόπτη επιλογής (17) στη θέση "☕".

- Αδειάστε όλο το περιεχόμενο του δοχείου νερού από το σωλήνα ατμού/ζεστού νερού (Pannarello). Για να τερματιστεί η παροχή γυρίστε το διακόπτη επιλογής (17) στη θέση "☕" και κλείστε τη στρόφιγγα (3) περιστρέφοντας δεξιόστροφα.
- (Εικ.2) - Γεμίστε το δοχείο με φρέσκο πόσιμο νερό.
- (Εικ.13-14) - Εισάγετε από κάτω τη βάση του φίλτρου στη μονάδα παροχής (8) και περιστρέψτε το από αριστερά προς τα δεξιά έως ότου μπλοκάρει.
- (Εικ.15) - Τοποθετήστε ένα κατάλληλο δοχείο κάτω από τη βάση του φίλτρου.
- (Εικ.16) - Περιστρέψτε τον διακόπτη επιλογής (17) στη θέση "☕" και αδειάστε όλο το νερό που υπάρχει στο δοχείο.
- (Εικ.17) - Πριν τελειώσει όλο το νερό, διακόψτε την παροχή γυρίζοντας το διακόπτη επιλογής (17) στη θέση "☕".
- Γεμίστε εκ νέου το δοχείο και περιμένετε έως ότου το led «μηχανή έτοιμη» (20) ανάψει.
- (Εικ.19) - Αφαιρέστε τη βάση του φίλτρου από τη μονάδα περιστρέφοντας από δεξιά προς τα αριστερά και ξεπλύνετε με φρέσκο πόσιμο νερό.

Η μηχανή είναι τώρα έτοιμη. Για τις λεπτομέρειες της λειτουργίας παροχής καφέ και ατμού σας παραπέμπουμε στα σχετικά κεφάλαια.

## 5 ΠΑΡΟΧΗ ΚΑΦΕ



**Προσοχή! Κατά τη διάρκεια παροχής του καφέ απαγορεύεται να βγάξετε τη βάση του φίλτρου που βρίσκεται υπό πίεση περιστρέφοντάς την με το χέρι δεξιόστροφα. Κίνδυνος εγκαυμάτων.**

- Κατά τη διάρκεια αυτής της διαδικασίας, το led (20) «μηχανή έτοιμη» μπορεί να ανάψει και να σβήσει. Η λειτουργία αυτή πρέπει να θεωρείται κανονική και όχι μια ανωμαλία.
- Βεβαιωθείτε, πριν από τη χρήση, ότι ο διακόπτης (3) ζεστού νερού/ατμού είναι κλειστός και ότι το δοχείο νερού της μηχανής περιέχει επαρκή ποσότητα νερού.
- Πατήστε το κουμπί ON/OFF (11): το Led (18) ανάβει υποδεικνύοντας ότι η μηχανή είναι αναμμένη.
- Περιμένετε έως ότου ανάψει το led (20) «μηχανή έτοιμη», τώρα η μηχανή είναι έτοιμη για την παροχή καφέ.

**i Τα εξαρτήματα για την παροχή καφέ είναι τοποθετημένα σε μία ειδικά μελετημένη θέση ώστε αυτές οι ενέργειες να γίνονται απλά και άμεσα.**

**Για τη μεζούρα του αλεσμένου καφέ ή/και τα απαραίτητα φίλτρα, σηκώστε το καπάκι (2) και πάρτε ό,τι χρειάζεστε (Εικ.35 και Εικ.36)**



**Αν αφού βάλετε τον διακόπτη επιλογής (17) στην θέση "☕" ΔΕΝ βγαίνει καφές, γυρίστε τον διακόπτη επιλογής (17) στην θέση "☕" και συμβουλευτείτε τον πίνακα «Αντιμετώπιση προβλημάτων» πριν αφαιρέσετε την βάση του φίλτρου.**

### 5.1 Με αλεσμένο καφέ

- (Εικ.7) - Εισάγετε το φίλτρο (14) στη βάση φίλτρου υπό πίεση (12), κατά την πρώτη χρήση το φίλτρο είναι ήδη τοποθετημένο.
- (Εικ.13) - Τοποθετήστε από κάτω τη βάση του φίλτρου στη μονάδα παροχής (8).
- (Εικ.14) - Περιστρέψτε τη βάση του φίλτρου από αριστερά προς τα δεξιά έως ότου μπλοκάρει. Αφήστε τη χειρολαβή της βάσης φίλτρου υπό πίεση. Ένα αυτόματο σύστημα επαναφέρει τώρα ελαφρά τη χειρολαβή προ τα αριστερά. Η κίνηση αυτή εξασφαλίζει την τέλεια λειτουργία της βάσης του φίλτρου υπό πίεση.
- (Εικ.16) - Προθερμάνετε τη βάση του φίλτρου υπό πίεση γυρίζοντας το διακόπτη επιλογής (17) στη θέση "☕": το νερό αρχίζει να τρέχει από τη βάση του φίλτρου υπό πίεση (αυτή η διαδικασία είναι απαραίτητη μόνο για τον πρώτο καφέ).
- (Εικ.17) - Αφού αφήσετε να τρέξουν 50κε νερού, γυρίστε τον διακόπτη επιλογής (17) στη θέση "☕" για να σταματήσει η παροχή.
- (Εικ.19) - Αφαιρέστε τη βάση του φίλτρου από τη μηχανή περιστρέφοντας από δεξιά προς τα αριστερά και αδειάστε το υπόλοιπο νερό. Με το ειδικό φίλτρο (14) που διαθέτει η μηχανή, δεν είναι απαραίτητη η αλλαγή του φίλτρου για την παρασκευή ενός ή δύο καφέδων.
- (Εικ.35) - Πάρτε τη μεζούρα από τη μηχανή.
- (Εικ.8) - Ρίξτε 1-1,5 μεζούρα για μονό καφέ ή 2 κοφτές μεζούρες για τον διπλό καφέ. Καθαρίστε το χείλος της βάσης του φίλτρου από τα υπολείμματα καφέ.
- (Εικ.13) - Τοποθετήστε από κάτω τη βάση του φίλτρου (12) στη μονάδα παροχής (8).
- (Εικ.14) - Περιστρέψτε τη βάση του φίλτρου από αριστερά προς τα δεξιά έως ότου μπλοκάρει.
- (Εικ.15) - Πάρτε **1 ή 2 ζεστά φιλτζανάκια** και τοποθετήστε τα κάτω από τη βάση του φίλτρου υπό πίεση, βεβαιωθείτε ότι είναι σωστά τοποθετημένα κάτω από τις οπές εξόδου του καφέ.
- (Εικ.14) - Γυρίστε τον διακόπτη επιλογής (17) στη θέση "☕".
- (Εικ. 17) - Όταν είναι έτοιμη η επιθυμητή ποσότητα καφέ, γυρίστε το διακόπτη επιλογής (17) στη θέση "☕" για να σταματήσει η παροχή καφέ. Στο τέλος της παροχής, περιμένετε μερικά δευτερόλεπτα και πάρτε τα φιλτζανάκια με τον καφέ (Εικ.18).
- (Εικ.19) - Στο τέλος της παροχής, περιμένετε μερικά δευτερόλεπτα, βγάλτε τη βάση του φίλτρου υπό πίεση και αδειάστε το από τα υπολείμματα.

**i** **Σημείωση:** στη βάση του φίλτρου παραμένει μία μικρή ποσότητα νερού· αυτό είναι ένα κανονικό φαινόμενο και οφείλεται στα χαρακτηριστικά της βάσης του φίλτρου.

**i** **Σημαντική σημείωση:** Το φίλτρο (14) πρέπει να διατηρείται καθαρό για να εξασφαλίζει το τέλειο αποτέλεσμα. Πλένετε ημερησίως στο τέλος της χρήσης.

## 5.2 Με καφέ σε ταμπλέτες

**i** **Σημαντική σημείωση:** αυτή η λειτουργία είναι διαθέσιμη μόνο στα μοντέλα Focus, Class και Stainless Steel.

- **(Εικ.9)** - Αφαιρέστε, χρησιμοποιώντας ένα κουτάλι του καφέ, το φίλτρο για αλεσμένο καφέ (14) από τη βάση του φίλτρου υπό πίεση (12).
- **(Εικ.10)** - Εισάγετε, στη βάση του φίλτρου υπό πίεση (12), τον προσαρμογέα για ταμπλέτες (15), με την κοίλη πλευρά προς τα κάτω.
- **(Εικ.11)** - Στη συνέχεια, τοποθετήστε το φίλτρο για ταμπλέτες (16) στη βάση του φίλτρου υπό πίεση (12).
- **(Εικ.13)** - Τοποθετήστε από κάτω τη βάση του φίλτρου υπό πίεση στη μονάδα παροχής (8).
- **(Εικ.14)** - Περιστρέψτε τη βάση του φίλτρου από αριστερά προς τα δεξιά έως ότου μπλοκάρει. Αφήστε τη χειρολαβή της βάσης φίλτρου υπό πίεση. Ένα αυτόματο σύστημα επαναφέρει τώρα ελαφρά τη χειρολαβή προ τα αριστερά. Η κίνηση αυτή εξασφαλίζει την τέλεια λειτουργία της βάσης του φίλτρου υπό πίεση.
- **(Εικ.16)** - Προθερμάνετε τη βάση του φίλτρου υπό πίεση γυρίζοντας το διακόπτη επιλογής (17) στη θέση "☕": το νερό αρχίζει να τρέχει από τη βάση του φίλτρου υπό πίεση (αυτή η διαδικασία είναι απαραίτητη μόνο για τον πρώτο καφέ).
- **(Εικ.17)** - Αφού αφήσετε να τρέξουν 50κε νερού, γυρίστε τον διακόπτη επιλογής (17) στη θέση "0" για να σταματήσει η παροχή.
- **(Εικ.19)** - Αφαιρέστε τη βάση του φίλτρου υπό πίεση από τη μηχανή περιστρέφοντας από δεξιά προς τα αριστερά και αδειάστε το υπόλοιπο νερό.
- **(Εικ.12)** - Τοποθετήστε την ταμπλέτα στη βάση του φίλτρου και βεβαιωθείτε ότι το χαρτί της ταμπλέτας δεν προεξέχει από τη βάση του φίλτρου.
- **(Εικ.13)** - Τοποθετήστε από κάτω τη βάση του φίλτρου υπό πίεση στη μονάδα παροχής (8).
- **(Εικ.14)** - Περιστρέψτε τη βάση του φίλτρου από αριστερά προς τα δεξιά έως ότου μπλοκάρει.
- Πάρτε **1 ζεστό φλιτζανάκι** και τοποθετήστε το κάτω από τη βάση του φίλτρου· ελέγξτε αν είναι σωστά τοποθετημένο κάτω από τις οπές εξόδου του καφέ.

- **(Εικ.16)** - Γυρίστε τον διακόπτη επιλογής (17) στη θέση "☕".
- **(Εικ.17)** - Όταν είναι έτοιμη η επιθυμητή ποσότητα καφέ, γυρίστε το διακόπτη επιλογής (17) στη θέση "0" για να σταματήσει η παροχή καφέ και πάρτε το φλιτζανάκι με τον καφέ.
- **(Εικ.19)** - Στο τέλος της παροχής, περιμένετε μερικά δευτερόλεπτα, βγάλτε τη βάση του φίλτρου και πετάξτε τη χρησιμοποιημένη ταμπλέτα.

**i** **Σημαντική σημείωση:** Το φίλτρο (16) και ο μηχανισμός προσαρμογής (15) πρέπει να διατηρούνται καθαρά για να εξασφαλίζουν το τέλειο αποτέλεσμα. Πλένετε ημερησίως στο τέλος της χρήσης.

## 6 ΕΠΙΛΟΓΗ ΤΥΠΟΥ ΚΑΦΕ - ΣΥΜΒΟΥΛΕΣ

Σε γενικές γραμμές μπορείτε να χρησιμοποιήσετε όλους τους τύπους καφέ που κυκλοφορούν στην αγορά. Ωστόσο, ο καφές είναι ένα φυσικό προϊόν και η γεύση του αλλάζει ανάλογα με την προέλευση και το μείγμα· συνεπώς, είναι καλύτερα να δοκιμάσετε διαφορετικούς τύπους καφέ προκειμένου να βρείτε αυτό που ταιριάζει στο προσωπικό σας γούστο.

Για να έχετε καλύτερα αποτελέσματα, συνιστάται να χρησιμοποιήσετε μείγματα που έχουν παρασκευαστεί για μηχανές εσπρέσο. Ο καφές πρέπει πάντα να βγαίνει κανονικά από τη βάση του φίλτρου υπό πίεση χωρίς να στάζει.

Η ταχύτητα ροής του καφέ μπορεί να τροποποιηθεί αλλάζοντας ελαφρά τη δόση του καφέ στο φίλτρο ή/και χρησιμοποιώντας καφέ με διαφορετικό βαθμό άλεσης.

Για καλύτερο αποτέλεσμα στο φλιτζανάκι και για διευκόλυνση του καθαρισμού και της παρασκευής, η Saeco συνιστά τη χρήση καφέ σε ταμπλέτες μίας δόσης που φέρουν τη σήμανση ESE.



**i** **Σημείωση:** το κιτ για ταμπλέτες ESE υπάρχει μόνο στα μοντέλα Focus, Class και Stainless Steel.

**⚠ ΠΡΙΝ ΚΑΝΕΤΕ ΟΠΟΙΑΔΗΠΟΤΕ ΕΝΕΡΓΕΙΑ ΣΧΕΤΙΚΗ ΜΕ ΤΗΝ ΠΑΡΟΧΗ ΑΤΜΟΥ Ή ΖΕΣΤΟΥ ΝΕΡΟΥ, ΒΕΒΑΙΩΘΕΙΤΕ ΟΤΙ Ο ΣΩΛΗΝΑΣ ΑΤΜΟΥ (PANNARELLO) ΕΙΝΑΙ ΓΥΡΙΣΜΕΝΟΣ ΠΡΟΣ ΤΟΝ ΔΙΣΚΟ ΣΥΛΛΟΓΗΣ ΝΕΡΟΥ.**

## 7 ΖΕΣΤΟ ΝΕΡΟ



**Κίνδυνος εγκαυμάτων!** Στην αρχή της παροχής ενδέχεται να εκτιναχθούν σταγόνες ζεστού νερού.

**Ο σωλήνας παροχής μπορεί να φτάσει σε πολύ υψηλές θερμοκρασίες: αποφύγετε να τον αγγίζετε απευθείας με τα χέρια.**

- Κατά τη διάρκεια αυτής της διαδικασίας, το led (20) «μηχανή έτοιμη» μπορεί να ανάψει και να σβήσει. Η λειτουργία αυτή πρέπει να θεωρείται κανονική και όχι μια ανωμαλία.
- Βεβαιωθείτε, πριν από τη χρήση, ότι ο διακόπτης (3) ζεστού νερού/ατμού είναι κλειστός και ότι το δοχείο νερού της μηχανής περιέχει επαρκή ποσότητα νερού.
- Πατήστε το κουμπί ON/OFF (11)- το κόκκινο led (18) ανάβει υποδεικνύοντας ότι η μηχανή είναι αναμμένη.
- Περιμένετε έως ότου ανάψει το led (20) «μηχανή έτοιμη», τώρα η μηχανή είναι έτοιμη.
- **(Εικ.21)** - Τοποθετήστε ένα δοχείο ή ένα ποτήρι τσαγιού κάτω από το σωλήνα ατμού (Pannarello).
- **(Εικ.21)** - Ανοίξτε τον διακόπτη (3) περιστρέφοντας αριστερόστροφα.
- **(Εικ.22)** - Γυρίστε τον διακόπτη επιλογής (17) στη θέση "☕".
- **(Εικ.23)** - Αφού πάρετε την επιθυμητή ποσότητα ζεστού νερού, γυρίστε τον διακόπτη επιλογής (17) στη θέση "☕".
- **(Εικ.24)** - Κλείστε τον διακόπτη (3) περιστρέφοντας δεξιόστροφα.
- Πάρτε το δοχείο με το ζεστό νερό.

## 8 ΑΤΜΟΣ / ΚΑΠΟΥΤΣΙΝΟ



**Κίνδυνος εγκαυμάτων!** Στην αρχή της παροχής ενδέχεται να εκτιναχθούν σταγόνες ζεστού νερού. **Ο σωλήνας παροχής μπορεί να φτάσει σε πολύ υψηλές θερμοκρασίες: αποφύγετε να τον αγγίζετε απευθείας με τα χέρια.**



**Προσοχή!** Μην προχωρήσετε στην παροχή καφέ όταν είναι επιλεγμένη η λειτουργία ατμού επειδή η θερμοκρασία είναι πολύ υψηλή και υπάρχει κίνδυνος εγκαυμάτων.



**Προσοχή!** Κατά τη διάρκεια παροχής του ατμού απαγορεύεται να βγάξετε τη βάση του φίλτρου (αν την έχετε τοποθετήσει) περιστρέφοντας την δεξιόστροφα με το χέρι. **Κίνδυνος εγκαυμάτων!** Η βάση του φίλτρου μπορεί να αφαιρεθεί μόνο μετά την επαναφορά του διακόπτη επιλογής (17) στην θέση "☕" και αφού έχετε ψύξει τη μηχανή με την διαδικασία που περιγράφεται στην παρ.4.5.

- Κατά τη διάρκεια αυτής της διαδικασίας, το led (20) «μηχανή έτοιμη» μπορεί να ανάψει και να σβήσει. Η λειτουργία αυτή πρέπει να θεωρείται κανονική και όχι μια ανωμαλία.

- Βεβαιωθείτε, πριν από τη χρήση, ότι ο διακόπτης (3) ζεστού νερού/ατμού είναι κλειστός και ότι το δοχείο νερού της μηχανής περιέχει επαρκή ποσότητα νερού.
- Πατήστε το κουμπί ON/OFF (11)- το led (18) ανάβει υποδεικνύοντας ότι η μηχανή είναι αναμμένη.
- Περιμένετε να ανάψει το led (20) «μηχανή έτοιμη».
- **(Εικ.25)** - Γυρίστε το διακόπτη επιλογής (17) στη θέση "☕". το led (20) σβήνει.
- Περιμένετε έως ότου ανάψει το led (19), τώρα η μηχανή είναι έτοιμη για την παροχή ατμού.
- **(Εικ.26)** - Τοποθετήστε ένα δοχείο κάτω από το σωλήνα ατμού.
- **(Εικ.26)** - Ανοίξτε τον διακόπτη (3) για μερικά δευτερόλεπτα, έτσι ώστε να τρέξει το υπολειπόμενο νερό από το σωλήνα ατμού (Pannarello), σε μικρό διάστημα θα αρχίσει να βγαίνει μόνο ατμός.
- **(Εικ.27)** - Κλείστε τον διακόπτη (3) και αφαιρέστε το δοχείο.
- Γεμίστε με κρύο γάλα κατά 1/3 το δοχείο που θα χρησιμοποιήσετε για να παρασκευάσετε τον καπουτσίνο.



**Για να εξασφαλίσετε καλύτερο αποτέλεσμα χρησιμοποιήστε κρύο γάλα**

- **(Εικ.28)** - Βυθίστε το σωλήνα ατμού στο γάλα και ανοίξτε το διακόπτη (3) στρέφοντας αριστερόστροφα, περιστρέψτε αργά το δοχείο που περιέχει το γάλα, από κάτω προς τα επάνω για ομοιόμορφη θέρμανση.



**Συνιστάται μέγιστη παροχή 60 δευτερολέπτων.**

- Στο τέλος, κλείστε το διακόπτη (3) περιστρέφοντας δεξιόστροφα, πάρτε το φλιτζανάκι με το αφρόγαλα.
- **(Εικ.30)** - Γυρίστε τον διακόπτη επιλογής (17) στη θέση "☕". Αν και τα δύο led "☕" και "☕" είναι αναμμένα, η μηχανή έχει πολύ υψηλή θερμοκρασία για την παροχή καφέ.
- Προχωρήστε σε γέμισμα του κυκλώματος όπως περιγράφεται στην παρ.4.5 για να μπορέσει να λειτουργήσει η μηχανή.



**Σημείωση: η μηχανή μπορεί να λειτουργήσει όταν το led ☕ «μηχανή έτοιμη» ανάβει σταθερά.**



**Σημειώστε ιδιαίτερα: αν δεν είναι δυνατή η παροχή ενός καπουτσίνο με τον περιγραφόμενο τρόπο, πρέπει να ξαναγεμίσετε το κύκλωμα όπως περιγράφεται στην παρ. 4.5 και στη συνέχεια να επαναλάβετε τις ενέργειες.**



**Η ίδια διαδικασία μπορεί να χρησιμοποιηθεί για το ζέσταμα άλλων ροφημάτων.**

- Καθαρίστε μετά από τη διαδικασία το σωλήνα ατμού με ένα υγρό πανί.

## 9 ΕΞΟΙΚΟΝΟΜΗΣΗ ΕΝΕΡΓΕΙΑΣ

Η μηχανή διαθέτει λειτουργία αυτόματης απενεργοποίησης για εξοικονόμηση ενέργειας.

Για να επανεκκινήσετε τη μηχανή αρκεί να πατήσετε το κουμπί ON/OFF (11)- ανάβει το led (18) «μηχανή αναμμένη».

Περιμένετε να ανάψει το led (20) «μηχανή έτοιμη».

## 10 ΚΑΘΑΡΙΣΜΟΣ

Η συντήρηση και ο καθαρισμός μπορούν να γίνουν μόνο όταν η μηχανή είναι κρύα και αποσυνδεδεμένη από το ηλεκτρικό δίκτυο.

- Μη βυθίζετε τη μηχανή σε νερό και μην βάζετε τα εξαρτήματά της στο πλυντήριο πιάτων.
- Μη χρησιμοποιείτε οινόπνευμα ή/και διαβρωτικές χημικές ουσίες.
- Συνιστάται να καθαρίζετε καθημερινά το δοχείο νερού και να το γεμίζετε με φρέσκο νερό.
- **(Εικ.31-33)** - Καθημερινά, αφού ζεστάνετε το γάλα, αφαιρέστε το εξωτερικό τμήμα από το Pannarello και πλύνετε το με φρέσκο πόσιμο νερό.
- **(Εικ.31-32-33)** - Πλένετε το σωλήνα ατμού μία φορά την εβδομάδα. Για να κάνετε αυτήν την εργασία, πρέπει να:
  - αφαιρέσετε το εξωτερικό τμήμα από το Pannarello (για το συνήθη καθαρισμό).
  - βγάλετε το επάνω τμήμα του Pannarello από το σωλήνα ατμού.
  - πλύνετε το επάνω τμήμα του Pannarello με φρέσκο πόσιμο νερό.
  - πλύνετε το σωλήνα ατμού με ένα υγρό πανί και αφαιρέστε τυχόν υπολείμματα από γάλα.
  - επανατοποθετήστε το επάνω τμήμα του σωλήνα ατμού (βεβαιωθείτε ότι έχει μπει μέχρι τέρμα).
- Επανασυναρμολογήστε το εξωτερικό τμήμα του Pannarello.
- **(Εικ.34)** - Καθημερινά αδειάζετε και πλένετε τον δίσκο συλλογής υγρών.
- Για τον καθαρισμό της συσκευής χρησιμοποιήστε ένα πανί ελαφρώς εμποτισμένο με νερό.
- **(Εικ.20)** - Για τον καθαρισμό της βάσης του φίλτρου υπό πίεση προχωρήστε ως εξής:
  - **(Εικ.9)** - βγάλτε το φίλτρο, πλύνετε το προσεκτικά με ζεστό νερό.
  - βγάλτε τον μηχανισμό προσαρμογής (εάν υπάρχει) και πλύνετε τον προσεκτικά με ζεστό νερό.
  - πλύνετε το εσωτερικό της βάσης του φίλτρου υπό πίεση.
- Μη στεγνώνετε τη μηχανή ή/και τα εξαρτήματά της χρησιμοποιώντας ένα φούρνο μικροκυμάτων ή/και ένα συμβατικό φούρνο.
- **(Εικ.35-36)** - Κάθε εβδομάδα πλένετε την θέση των εξαρ-

τημάτων με ένα υγρό πανί για να απομακρυνθούν τυχόν υπολείμματα καφέ ή σκόνης γενικότερα.

**i** Σημείωση: μην πλένετε τη βάση του φίλτρου υπό πίεση στο πλυντήριο πιάτων.

## 11 ΑΦΑΛΑΤΩΣΗ

Ο σχηματισμός αλάτων είναι φυσιολογικό επακόλουθο της χρήσης της συσκευής, η αφαλάτωση είναι απαραίτητη κάθε 1-2 μήνες χρήσης της μηχανής και/ή όταν παρατηρείται μείωση της παροχής νερού. Χρησιμοποιήστε αποκλειστικά και μόνο το προϊόν αφαλάτωσης της Saeco.

**i** Όσα αναφέρονται στο εγχειρίδιο χρήσης και συντήρησης έχουν προτεραιότητα σε σχέση με τις ενδείξεις πάνω στα εξαρτήματα ή/και στα υλικά χρήσης που πωλούνται ξεχωριστά, εκεί όπου υπάρχει διαφωνία.

**i** Χρησιμοποιήστε το προϊόν αφαλάτωσης της Saeco (Εικ. Β). Παρασκευάζεται ειδικά προκειμένου να διατηρούνται όσο το δυνατόν καλύτερα η απόδοση και η λειτουργία της μηχανής καθ' όλη τη διάρκεια ζωής της, καθώς επίσης και για να αποφεύγεται, εφόσον χρησιμοποιείται σωστά, οποιαδήποτε μεταβολή στο παρεχόμενο προϊόν. Πριν από την έναρξη του κύκλου αφαλάτωσης βεβαιωθείτε ότι: **ΕΧΕΙ ΑΦΑΙΡΘΕΙ ΤΟ ΦΙΛΤΡΟ ΝΕΡΟΥ** εφόσον χρησιμοποιείται.

**!** Μην πίνετε διάλυμα αφαλάτωσης καθώς και τα παρεχόμενα προϊόντα έως ότου ολοκληρωθεί ο κύκλος. Σε καμία περίπτωση μη χρησιμοποιείτε το ζύδι ως προϊόν αφαλάτωσης.

- 1 **(Εικ.13-14)** - Εισάγετε από κάτω τη βάση του φίλτρου στη μονάδα παροχής (8) και περιστρέψτε το από αριστερά προς τα δεξιά έως ότου μπλοκάρει.
- 2 **(Εικ.1B)** - Αφαιρέστε και αδειάστε το δοχείο νερού.
- 3 **(Εικ.2)** - Ρίξτε το **ΜΙΣΟ** περιεχόμενο της φιάλης με το συμπυκνωμένο προϊόν αφαλάτωσης της Saeco στο δοχείο νερού της συσκευής και γεμίστε με φρέσκο πόσιμο νερό έως τη στάθμη MAX.
- 4 Ανάψτε την μηχανή πατώντας το κουμπί ON/OFF (11)- το led (18) ανάβει.  
**(Εικ.21)** - Παραλάβετε (όπως περιγράφεται στο κεφάλαιο 7 του εγχειριδίου), από το σωλήνα ατμού/ζεστού νερού, 2 φλιτζανάκια (περίπου 150 ml. το καθένα) νερού, στη συνέχεια σβήστε τη μηχανή από το κουμπί ON/OFF (11)- το led (18) σβήνει.
- 5 Αφήστε το προϊόν αφαλάτωσης να δράσει για περίπου 15-20 λεπτά με τη μηχανή σβηστή.
- 6 Ανάψτε τη μηχανή πατώντας το κουμπί ON/OFF (11).  
**(Εικ.21)** - Πάρτε (όπως περιγράφεται στο κεφάλαιο 7 του

εγχειριδίου) από το σωλήνα ατμού/ζεστού νερού 2 φλιτζάνια (περίπου 150 ml το καθένα) νερού. Στη συνέχεια σβήστε τη μηχανή από το κουμπί ON/OFF (11) και αφήστε την σβηστή για 3 λεπτά.

- 7 Επαναλάβετε τις διαδικασίες που περιγράφονται στο **σημείο 6** έως ότου αδειάσει εντελώς το δοχείο νερού.
- 8 **(Εικ.2)** - Ξεπλύνετε το δοχείο με φρέσκο πόσιμο νερό και γεμίστε το εντελώς.
- 9 Τοποθετήστε ένα δοχείο κάτω από τη βάση του φίλτρου.
- 10 Ανάψτε τη μηχανή πατώντας το κουμπί ON/OFF (11)- περιστρέψτε τον διακόπτη επιλογής (17) στη θέση "☕" και μέσω της βάσης φίλτρου, πάρτε όλο το περιεχόμενο του δοχείου. Για να σταματήσει η παροχή, γυρίστε τον διακόπτη επιλογής (17) στη θέση "0".
- 11 **(Εικ.2)** - Γεμίστε εκ νέου το δοχείο με φρέσκο νερό.  
**(Εικ.21)** - Τοποθετήστε ένα μεγάλο δοχείο κάτω από τον σωλήνα ατμού (Pannarello). Ανοίξτε τη στρόφιγγα παροχής νερού (3) περιστρέφοντας αριστερόστροφα.  
**(Εικ.22)** - Περιστρέψτε τον διακόπτη επιλογής (17) στη θέση "☕" και πάρτε όλο το περιεχόμενο του δοχείου από τον σωλήνα ατμού/ζεστού νερού.
- 12 **(Εικ.23)** - Αφού πάρετε όλο το νερό, για να σταματήσει η παροχή γυρίστε τον διακόπτη επιλογής (17) στη θέση "0".  
**(Εικ.24)** - Κλείστε τη στρόφιγγα παροχής νερού (3) περιστρέφοντας δεξιόστροφα.
- 13 Επαναλάβετε μία ακόμη φορά τις ενέργειες από το **σημείο (8)** για συνολικά 4 δοχεία.
- 14 **(Εικ.19)** - Αφαιρέστε τη βάση του φίλτρου από τη μονάδα περιστρέφοντας από δεξιά προς τα αριστερά και ξεπλύνετε με φρέσκο πόσιμο νερό.

Ο κύκλος αφαλάτωσης ολοκληρώθηκε.

**(Εικ.2)** - Γεμίστε εκ νέου το δοχείο με φρέσκο νερό. Αν είναι απαραίτητο γεμίστε το κύκλωμα όπως περιγράφεται στην παρ. 4.5.

**i** Το διάλυμα αφαλάτωσης πρέπει να απορρίπτεται σύμφωνα με όσα προβλέπονται από τον κατασκευαστή ή/και τις ισχύουσες διατάξεις στη χώρα χρήσης της μηχανής.

## 12 ΑΠΟΡΡΙΨΗ

- Θέστε εκτός λειτουργίας τις συσκευές που δεν χρησιμοποιούνται.
- Βγάλτε το φως από την πρίζα και κόψτε το καλώδιο τροφοδοσίας.
- Στο τέλος ζωής της συσκευής, προσκομίστε την στο κατάλληλο σημείο συλλογής αποβλήτων.

Η συσκευή αυτή συμμορφώνεται με την Οδηγία της ΕΕ 2002/96/ΕΚ.



Το σύμβολο  πάνω στο προϊόν ή στη συσκευασία του, υποδεικνύει ότι το προϊόν αυτό δεν πρέπει να αντιμετωπιστεί ως οικιακό απόβλητο. Αντίθετα, πρέπει να παραδοθεί στο προβλεπόμενο σημείο συλλογής για ανακύκλωση ηλεκτρικών και ηλεκτρονικών συσκευών.

Εξασφαλίζοντας τη σωστή απόρριψη αυτής της συσκευής, βοηθάτε να προληφθούν οι πιθανές αρνητικές επιπτώσεις για το περιβάλλον και την ανθρώπινη υγεία, οι οποίες ενδεχομένως να προκληθούν εάν γίνει ακατάλληλη χρήση των αποβλήτων αυτού του προϊόντος. Για περισσότερες λεπτομέρειες σχετικά με την ανακύκλωση αυτής της συσκευής, απευθυνθείτε στις τοπικές αρχές, στην υπηρεσία αποκομιδής οικιακών αποβλήτων ή στο κατάστημα από το οποίο αγοράσατε τη συσκευή.

**13 ΑΝΤΙΜΕΤΩΠΙΣΗ ΠΡΟΒΛΗΜΑΤΩΝ**

<b>Βλάβη</b>	<b>Πιθανές αιτίες</b>	<b>Αντιμετώπιση</b>
Η μηχανή δεν ανάβει.	Η μηχανή δεν είναι συνδεδεμένη στο ηλεκτρικό δίκτυο.	Συνδέστε τη μηχανή στο ηλεκτρικό δίκτυο.
Η μηχανή σβήνει ενώ παρέχει καφέ ή ζεστό νερό.	Έχει ενεργοποιηθεί η εξοικονόμηση ενέργειας.	Πατήστε το κουμπί ON/OFF (11) για να ανάψετε τη μηχανή και να αρχίσετε και πάλι την παροχή.
Η αντλία κάνει πολύ θόρυβο.	Το δοχείο δεν έχει νερό	Συμπληρώστε νερό και ξαναγεμίστε το κύκλωμα (παρ. 4.5)
Δεν βγαίνει καφές αφού έχετε βάλει τον διακόπτη επιλογής (17) στη θέση "☕".	Βάση του φίλτρου βουλωμένη.	Βάλτε ξανά τον διακόπτη επιλογής (17) στη θέση "☕". Σβήστε την μηχανή και περιμένετε να κρυώσει (περίπου 1 ώρα). Στην συνέχεια αφαιρέστε και πλύνετε καλά την βάση του φίλτρου. Αν παρουσιαστεί ξανά το πρόβλημα επικοινωνήστε με το κέντρο τεχνικής υποστήριξης.
Ο καφές είναι πολύ κρύος.	Το led (20) «μηχανή έτοιμη» ήταν σβηστό όταν ο διακόπτης επιλογής (17) μπήκε στη θέση "☕".	Περιμένετε να ανάψει το led (20).
	Η βάση φίλτρου δεν έχει τοποθετηθεί για την προθέρμανση (κεφ. 5).	Προθερμάνετε τη βάση φίλτρου.
	Φλιτζανάκια κρύα.	Ζεστάνετε τα φλιτζανάκια με ζεστό νερό.
Δεν σχηματίζεται ο αφρός γάλακτος.	Ακατάλληλο γάλα: γάλα σε σκόνη, γάλα χωρίς λιπαρά.	Χρησιμοποιήστε πλήρες γάλα.
Δεν είναι δυνατή η παρασκευή ενός καπουτσίνο.	Rapparello βρώμικο.	Καθαρίστε το Rapparello όπως περιγράφεται στο Κεφ.10.
	Δεν υπάρχει πλέον ατμός στο λέβητα.	Γεμίστε εκ νέου το κύκλωμα (παρ. 4.5) και επαναλάβετε τις εργασίες που περιγράφονται στο Κεφ.8.
Ο καφές τρέχει πολύ γρήγορα, δεν σχηματίζεται κρέμα.	Πολύ λίγος καφές στη βάση του φίλτρου.	Προσθέστε καφέ (κεφ. 5).
	Πολύ χοντρή άλεση.	Χρησιμοποιήστε ένα διαφορετικό μείγμα (κεφ.6).
	Καφές παλιός ή ακατάλληλος.	Χρησιμοποιήστε ένα διαφορετικό μείγμα (κεφ.6).
	Ταμπλέτα παλιά ή ακατάλληλη.	Αλλάξτε την ταμπλέτα που χρησιμοποιείτε.
	Λείπει ένα εξάρτημα από τη βάση φίλτρου.	Βεβαιωθείτε ότι όλα τα εξαρτήματα υπάρχουν και είναι σωστά τοποθετημένα.



<b>Βλάβη</b>	<b>Πιθανές αιτίες</b>	<b>Αντιμετώπιση</b>
Ο καφές δεν τρέχει ή βγαίνουν μόνο σταγόνες.	Έλλειψη νερού.	Συμπληρώστε νερό και ξαναγεμίστε το κύκλωμα (παρ. 4.5)
	Πολύ λεπτή άλεση.	Χρησιμοποιήστε ένα διαφορετικό μείγμα (κεφ.6).
	Καφές πιεσμένος στη βάση του φίλτρου.	Ανακατέψτε τον αλεσμένο καφέ.
	Πολύς καφές στη βάση του φίλτρου.	Μειώστε την ποσότητα καφέ στη βάση του φίλτρου.
	Διακόπτης (3) ανοιχτός.	Κλείστε το διακόπτη (3).
	Σχηματισμός αλάτων στη μηχανή.	Κάντε αφαλάτωση της μηχανής (κεφ.10).
	Φίλτρο στη βάση του φίλτρου βουλωμένο.	Καθαρίστε το φίλτρο (κεφ.9).
	Ταμπλέτα ακατάλληλη.	Αλλάξτε τον τύπο ταμπλέτας.
Ο καφές ξεχειλίζει.	Η βάση φίλτρου δεν είναι τοποθετημένη σωστά στη μονάδα παροχής καφέ.	Τοποθετήστε σωστά τη βάση του φίλτρου (κεφ.5).
	Άνω άκρο βάσης φίλτρου λερωμένο.	Καθαρίστε το άκρο της βάσης φίλτρου.
	Λανθασμένη τοποθέτηση ταμπλέτας.	Τοποθετήστε σωστά την ταμπλέτα με τρόπο ώστε να μην προεξέχει από τη βάση του φίλτρου.
	Πολύς καφές στη βάση του φίλτρου.	Μειώστε την ποσότητα καφέ χρησιμοποιώντας τη μεζούρα.

**Για τις βλάβες που δεν αναφέρονται σε αυτόν τον πίνακα ή εάν ο προτεινόμενος τρόπος δεν αποκαθιστά τη βλάβη, απευθυνθείτε σε ένα κέντρο τεχνικής υποστήριξης.**







421946006891

Il produttore si riserva il diritto d'apportare qualsiasi modifica senza preavviso.  
The manufacturer reserves the right to make changes without prior notice.  
Der Hersteller behält sich das Recht vor, Änderungen jeder Art ohne Vorankündigung vorzunehmen.  
Le producteur se réserve le droit d'apporter des modifications sans aucun préavis.  
El fabricante se reserva el derecho de modificar el producto sin aviso previo.  
O fabricante reserva-se o direito de efectuar qualquer alteração sem aviso prévio.  
De fabrikant behoudt zich het recht voor zonder voorafgaande berichtgeving wijzigingen aan te brengen.  
Tillverkaren förbehåller sig rätten att utföra vilka som helst ändringar utan förvarning.  
Produsenten förbeholder seg retten til å foreta en hvilken som helst endring uten forhåndsvarsel.  
Valmistaja pidättää oikeuden muuttaa tietoja ilman erillistä ilmoitusta.  
Fabrikanten forbeholder sig retten til at foretage ændringer uden forvarsel.  
Ο κατασκευαστής διατηρεί το δικαίωμα να επιφέρει οιαδήποτε τροποποίηση χωρίς προειδοποίηση.



[www.philips.com/saeco](http://www.philips.com/saeco)