

Jabra®

Jabra PRO™ 920 Duo

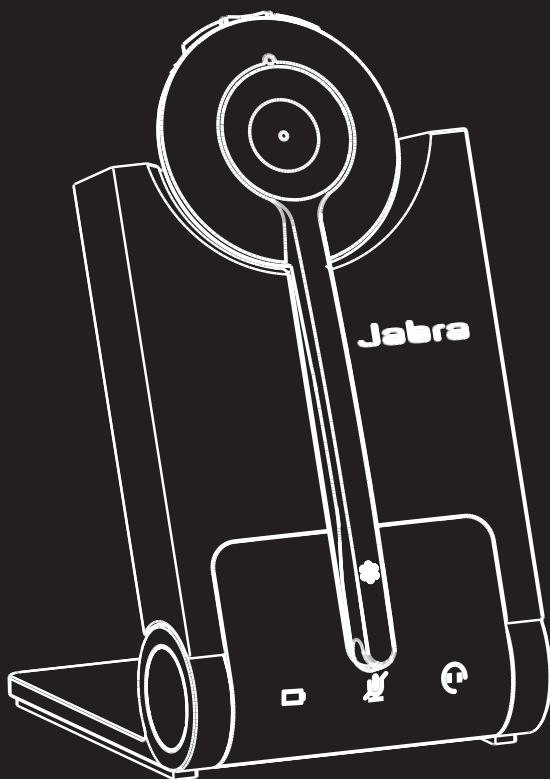

Brugervejledning

www.jabra.dk

INDHOLDSFORTEGNELSE

1. VELKOMMEN	4
2. PRODUKTOVERSIGT	5
2.1 PAKKENS INDHOLD	5
2.2 OVERSIGT OVER HEADSET	6
2.4 OVERSIGT OVER BASEN	7
2.5 EKSTRAUDSTYR	8
3. OPRET FORBINDELSE TIL EN FASTNETTELEFON	9
3.1 SAMMENFOLDELIGT BASESTATIV	9
3.2 OPRET FORBINDELSE TIL FASTNETTELEFON	10
3.3 SLUT STRØMFORSYNINGEN TIL BASEN	12
3.4 SÆT HEADSETTET I BASENS HOLDER	12
4. KONFIGURATION AF FASTNETTELEFONENS LYD	13
4.1 INDSTIL EN KLARTONE	13
4.2 INDSTIL MIKROFONENS LYDSTYRKE	13
5. JABRA PRO 920 DUO FUNKTIONER	14
5.1 HEADSETTETS MULTIFUNKTIONSKNAP	14
5.2 HEADSETTETS HØJTTALERLYDSTYRKEKNAPPER	14
5.3 HEADSETTETS SLÅ LYD FRA-KNAP	14
5.4 LYSDIODEINDIKATOR PÅ HEADSETTET	15
5.5 HEADSETTETS LYDINDIKATORER	15
5.6 BASENS VISUELLE INDIKATORER	16
6. OPKALDSSTYRING	17
6.1 FORETAGE OPKALD, BESVARE OPKALD OG AFSLUTTE OPKALD	17
6.2 SKIFTE MELLEMLYD TELEFON OG HEADSET	17
6.3 KONFERENCEOPKALD MED FLERE HEADSET	17
7. AVANCEREDE FUNKTIONER I JABRA PRO 920 DUO	18

7.1	SAFETONE™ LYDBESKYTTELSE.....	18
7.2	TRÅDLØS RÆKKEVIDDE:.....	18
7.3	STRØMSTYRING.....	18
7.4	FJERNOPKALDSKONTROL.....	18
7.5	SÅDAN ÆNDRER DU AVANCEREDE INDSTILLINGER.....	19
7.6	SÅDAN NULSTILLER DU AVANCEREDE INDSTILLINGER.....	20
7.7	KOPIER INDSTILLINGER TIL FLERE JABRA PRO 920 DUO BASER.....	20
7.8	TVUNGET PARRING (PARRING MED ET NYT PRIMÆRT HEADSET).....	20
7.9	OPDATERE INDSTILLINGER AF FIRMWARE OG HEADSET (SERVICEKABEL).....	20
8.	SUPPORT.....	21
8.1	OFTE STILLEDE SPØRGSMÅL OG FEJLFINDING.....	21
9.	TEKNISKE SPECIFIKATIONER.....	22
9.1	JABRA PRO 920 DUO HEADSET.....	22
9.2	HEADSETTETS BATTERI.....	22
9.3	MATERIALER OG ALLERGIER.....	23
9.4	JABRA PRO 920 DUO BASEN.....	23
9.5	BORTSKAFFELSE AF PRODUKT.....	23
9.6	CERTIFICERINGER OG SIKKERHEDSGODKENDELSER.....	24

1. VELKOMMEN

Tillykke med købet af dit nye Jabra PRO 920 Duo. Vi er sikre på, at du vil få glæde af de mange funktioner og opleve, hvor komfortabelt headsettet er at bære, og hvor nemt det er at bruge.

Funktioner i Jabra PRO 920 Duo headsettet

- Enestående lyd kvalitet.
- Knapper til lydstyrke og slå lyd fra.
- Intuitiv multifunktionsknap på headsettet, der gør samtalehåndtering nemmere.
- Lysdiode- og lydindikatorer.
- Avanceret beskyttelse af hørelsen med SafeTone™.
- Støjreducerende mikrofon.
- Automatisk dvaletilstand til energibesparelse.
- Kan bæres med hovedbøjle og ørekrog (ørekrog leveres ikke i alle regioner).

Funktioner i Jabra PRO 920 Duo basen

- Holder til opladning af headset.
- Visuelle indikatorer for opkaldsstatus.
- Batteriindikatorer.
- Stemmestyrket konfiguration.
- Port til en Jabra LINK adapter og en GN1000 fjernbetjent løfter til røret.

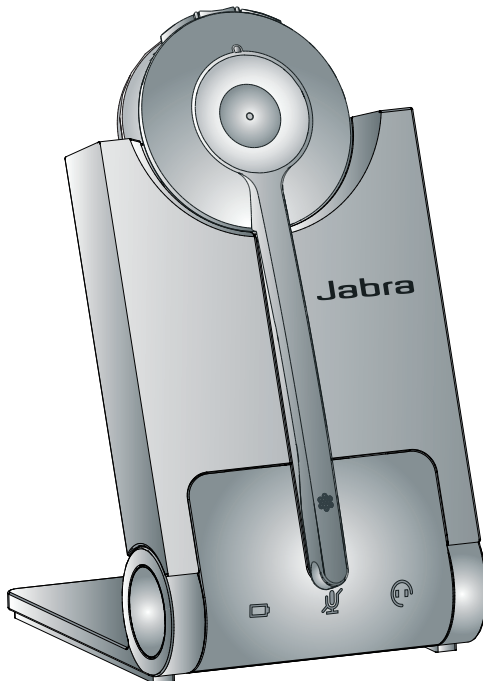

2. PRODUKTOVERSIGT

2.1 PAKKENS INDHOLD

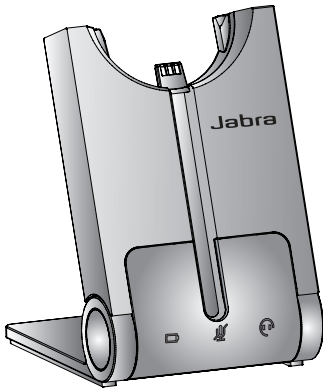

Base



Headset



Strømadapter



Telefonledning

2.2 OVERSIGT OVER HEADSET

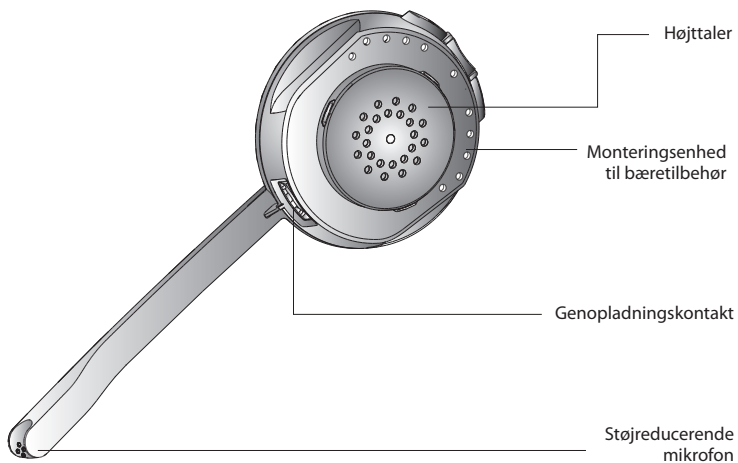
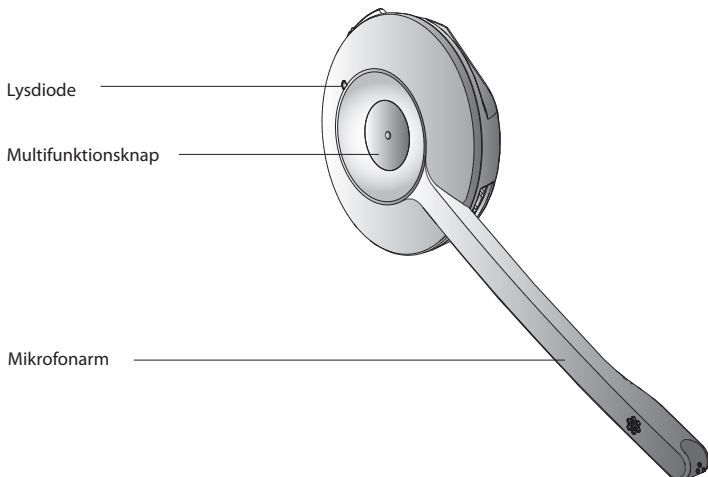
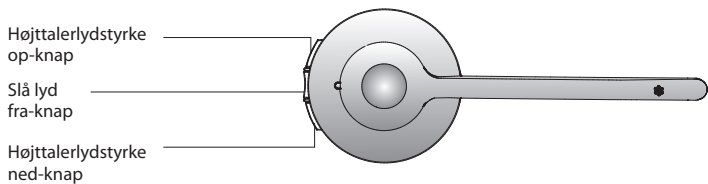

2.3 OVERSIGT OVER BASEN

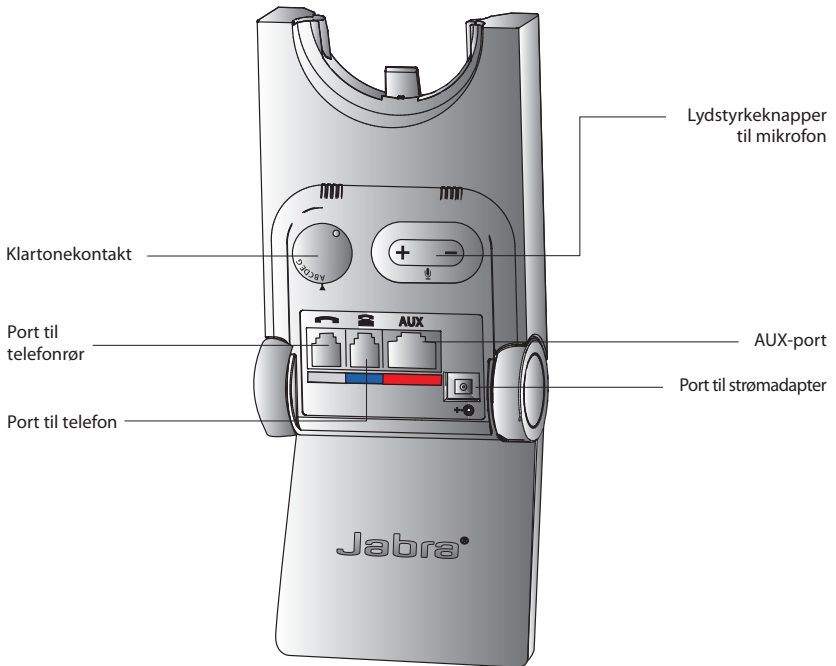
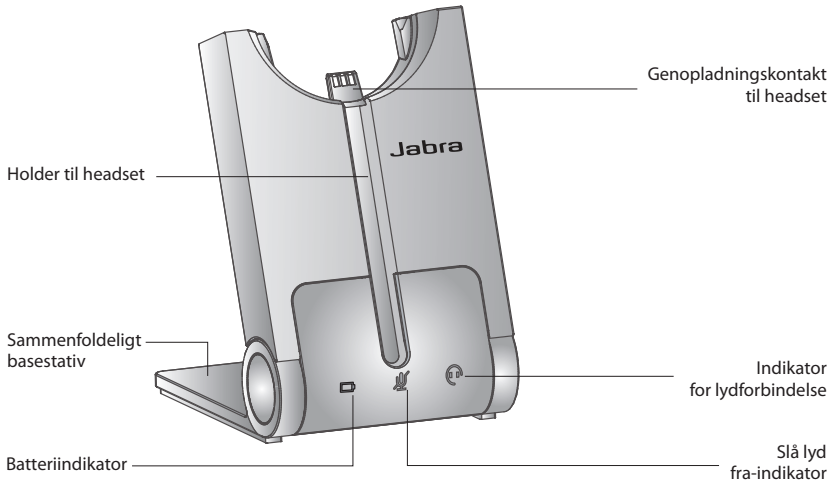

2.4 EKSTRAUDSTYR

Følgende Jabra PRO ekstraudstyr fås separat. Få en komplet oversigt over tilbehør på jabra.dk

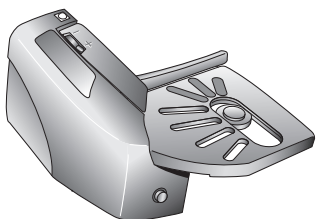

Jabra GN1000

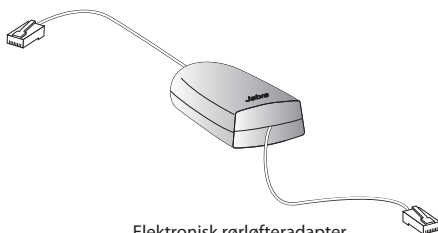

Elektronisk rørløfteradapter
(faktisk produkt kan være anderledes
end på tegning)

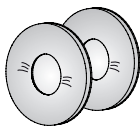

Reserveørepunder

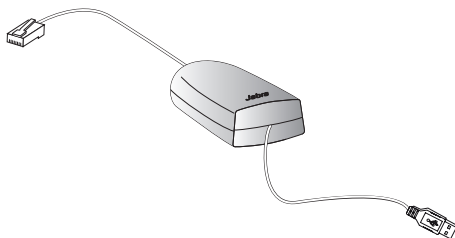

Servicekabel

3. OPRET FORBINDELSE TIL EN FASTNETTELEFON

3.1 SAMMENFOLDELIGT BASESTATIV

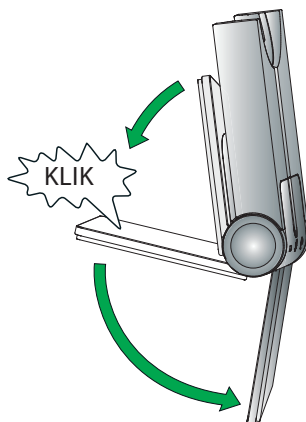

Jabra PRO 920 Duo basestativet kan foldes i tre positioner: stående, lukket og åben som vist.



MULIGHED 1

Fastnettelefon med port til headset

Denne type fastnettelefon har en dedikeret port til et headset (normalt på bagsiden af telefonen). Disse telefoner har typisk en knap på frontpanelet til skift af samtale mellem headsettet og telefonrøret.

1. Sæt det medfølgende telefonkabel ind i porten markeret med  på basen.
2. Slut telefonkablet til headsettets port  på fastnettelefonen.

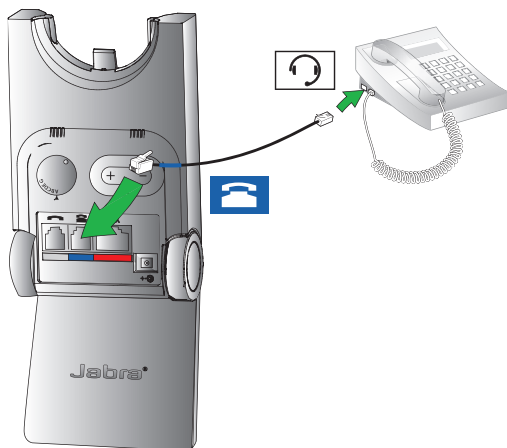

eller

MULIGHED 2

Fastnettelefon med Jabra Link

En Jabra Link adapter giver mulighed for, at en indgående samtale besvares eller afbrydes med headsettets multifunktionsknap.

Kontakt din lokale Jabra forhandler for at købe en Jabra Link adapter til din type af fastnettelefon.

1. Tilslut Jabra Link adapteren som vist i adapterdokumentationen, der leveres med Jabra Link. På nogle telefoner vil telefonledningen også skulle tilsluttes.
2. Ring til din tilsluttede fastnettelefon med en anden telefon for at aktivere Jabra Link adapteren. Vent 10 sekunder, før du svarer telefonen.

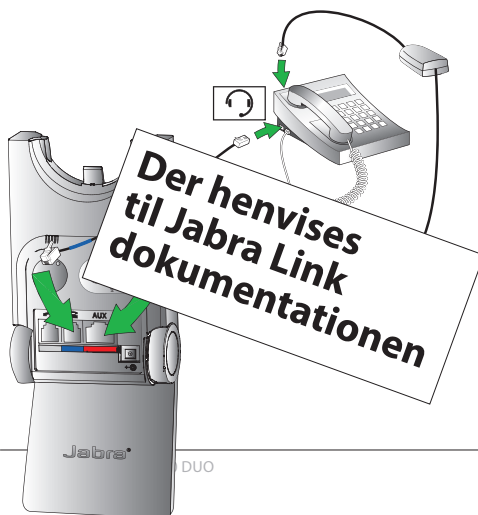

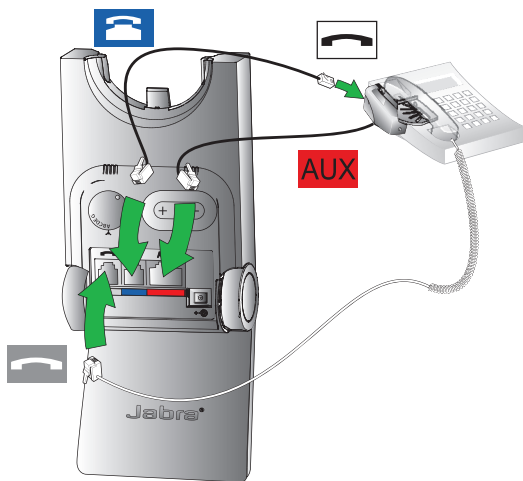

eller



MULIGHED 3

Fastnettelefon med GN1000

GN1000 mekanisk rørløfter løfter manuelt telefonrøret for at foretage eller besvare et opkald. Monteringsvejledning findes i den dokumentation, der følger med GN1000.

1. Fjern telefonrørets kabel fra selve fastnettelefonen.
2. Slut rørets kabel til porten markeret med  på basen.
3. Sæt det medfølgende telefonkabel ind i porten markeret med  på basen.
4. Slut telefonens kabel til rørets port på fastnettelefonen.
5. Slut GN1000's kabel til porten markeret med  på basen.

eller

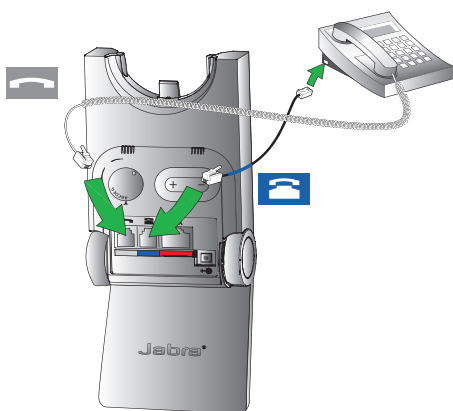

eller



MULIGHED 4

Fastnettelefon uden port til headset

Fastnettelefonen har ikke en dedikeret headsetport.

1. Fjern telefonrørets kabel fra selve fastnettelefonen.
2. Slut rørets kabel til porten markeret med  på basen.
3. Sæt det medfølgende telefonkabel ind i porten markeret med  på basen.
4. Slut telefonkablet til rørets port på fastnettelefonen.

3.3 SLUT STRØMFORSYNINGEN TIL BASEN

1. Sæt strømadapteren ind i porten markeret med  på basen.
2. Slut strømadapteren til stikkontakten.

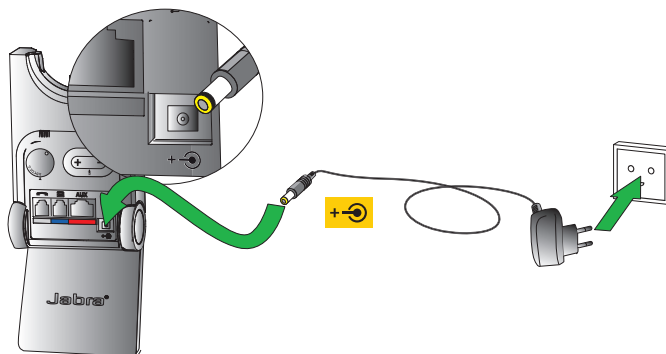

3.4 SÆT HEADSETTET I BASENS HOLDER

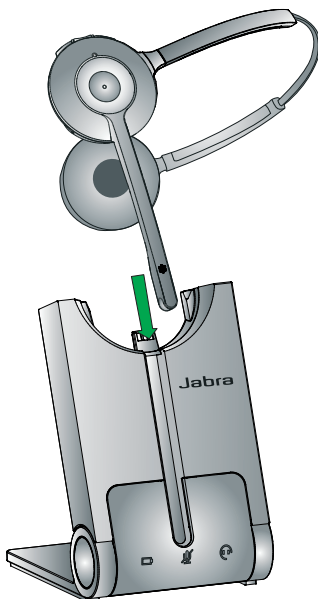

Sæt headsettet i holderen. Når det er isat korrekt, begynder opladningen af headsettets batteri, hvis det er nødvendigt. Oplad i 20 minutter, eller til batteriets indikator på basen  lyser konstant grønt.

4. KONFIGURATION AF FASTNETTELEFONENS LYD

På grund af de mange fastnettelefoner/-modeller på markedet skal der indstilles en klartone før første brug af Jabra PRO 920 Duo. Indstilling af klartonen vil gøre det muligt for Jabra PRO 920 Duo at fungere korrekt med din bestemte fastnettelefon. Det er også vigtigt at indstille mikrofonens lydstyrke til optimal lyd kvalitet.

4.1 INDSTIL EN KLARTONE

1. Tag headsettet på.
2. Tryk på headsettets knap på fastnettelefonen, eller løft telefonrøret på fastnettelefonen.
3. Find klartonekontakten bag på Jabra PRO 920 Duo's base som vist, og mens du lytter i røret efter klartonen, skal du dreje kontakten fra A til G.
4. Fastlæg den bedste indstilling for kontakten. Klartonen skal være høj, tydelig og uforvrænget.
5. Når klartonen er indstillet, skal du trykke på rørets knap på fastnettelefonen eller lægge røret på fastnettelefonen igen.

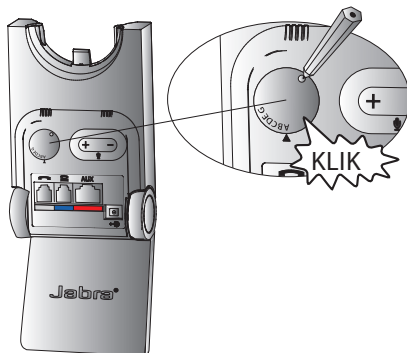

4.2 INDSTIL MIKROFONENS LYDSTYRKE

1. Tag headsettet på.
2. Få en klartone ved at trykke på headsettets knap på fastnettelefonen eller ved at løfte fastnettelefonens rør.
3. Foretag et testopkald. Ring til en ven eller kollega for at teste talelydstyrken. Sørg for, at lytteren ikke justerer sin egen lydstyrke.
4. Juster mikrofonens lydstyrke med mikrofonens +/- lydstyrkeknapper som vist, hvis din talelydstyrke er for høj eller for lav til lytteren.
5. Når mikrofonens lydstyrke er indstillet, skal du afslutte opkaldet.

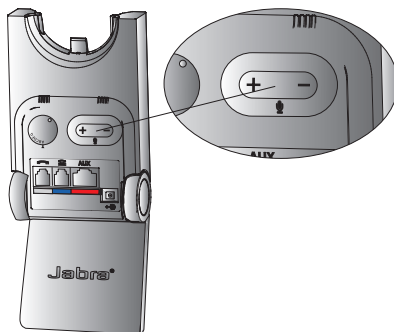

Bemærk: Mikrofonens lydstyrke gendannes til fabriksindstillingen ved at foretage et opkald og derefter trykke og holde begge +/- mikrofonknapper nede, til der høres en tone, og derefter slippe lydstyrkeknapperne.

5. JABRA PRO 920 DUO FUNKTIONER

5.1 HEADSETTETS MULTIFUNKTIONSKNAP

Med multifunktionsknappen kan du besvare opkald og afslutte opkald med en kombination af klik, dobbeltklik eller tryk.

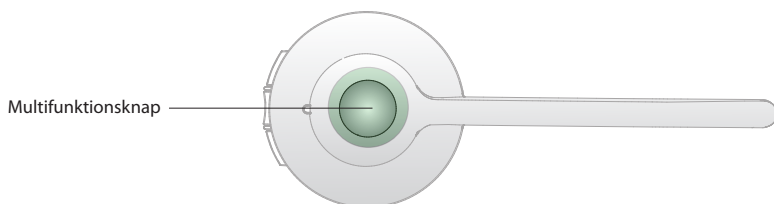

Funktion	Klik	Dobbeltklik	Tryk (hold 1 - 3 sek.)
Besvar indgående opkald	✓		
Afslut aktuel samtale	✓		
Afvis indgående opkald		✓	
Sæt aktuel samtale i vente-position, og accepter indgående samtale (understøttes ikke af alle telefoner)			✓
Tænd	✓		
Sluk			✓ (5 sek.)

5.2 HEADSETTETS HØJTTALERLYDSTYRKEKNAPPER

Højttalerlydstyrkeknapperne justerer headsettets højttalerlydstyrke.

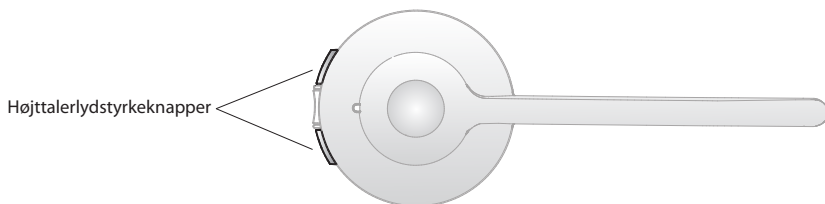

5.3 HEADSETTETS SLÅ LYD FRA-KNAP

Slå lyd fra-knappen slukker/tænder for headsettets mikrofon.

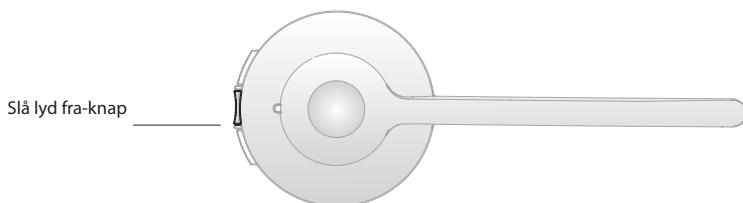

5.4 LYSDIODEINDIKATOR PÅ HEADSETTET

Lydiodeindikatoren angiver opkaldsstatus.

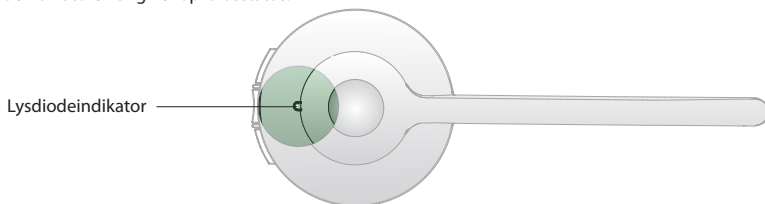

Headsettets status	Lydiode-eksempel (klik for at se)	Headsettets status	Lydiode-eksempel (klik for at se)
Forbindelse oprettet	▶ ○	Headset placeret i basens holder	▶ ○
Ingen forbindelse	▶ ○	Headset placeret i oplader	▶ ○
Aktivt opkald	▶ ○	Headset placeret i ukendt base	▶ ○
Indgående opkald	▶ ○	Kopierer indstillinger	▶ ○
Tænder	▶ ○	Indstillinger kopieret	▶ ○
Slukker	▶ ○	Indstillinger kan ikke kopieres	▶ ○
Parring	▶ ○	Opdaterer firmware	▶ ○

5.5 HEADSETTETS LYDINDIKATORER

Headsettet afspiller en række stemmemeddelelser og lydsignaler for at angive headsetstatus og handlinger.

Lydsignal	Lydprøve (klik for at lytte)	Lydsignal	Lydprøve (klik for at lytte)
Tænder		Mikrofon slået fra	
Slukker		Opkald afsluttet	
Klik på knap		Lavt batteriniveau	
Dobbeltklik på knap		Konferencestart	
Tryk på knap		Konferenc Slut	
Maks. lydstyrke for højttaler nået		Uden for rækkevidde	
Min. lydstyrke for højttaler nået		Indkommende opkald accepteret	

Stemmekommando	Lydprøve (klik for at lytte)	Stemmekommando	Lydprøve (klik for at lytte)
Setup (Konfiguration)		Peakstop and IntelliTone (Peakstop og IntelliTone)	
Audio protection (Lydbeskyttelse)		Peakstop	
Wireless range (Trådløs rækkevidde)		Normal	
Auto sleep mode (Automatisk dvaletilstand)		Low (Lille)	
Remote call control (Fjernopkaldskontrol)		Very low (Meget lille)	
Goodbye (Farvel)		On (Til)	
Factory default (Fabriksstandard)		Off (Fra)	
		GN1000/RHL/none (GN1000/RHL/ingen)	
		Jabra IQ	
		DHSG	
		Siemens Optipoint	
		MSH	
		Auto-detect (Automatisk registrering)	

5.6 BASENS VISUELLE INDIKATORER

Jabra PRO 920 Duo basen har tre lysdioder, som angiver batteri, opkaldsstatus og hændelser.

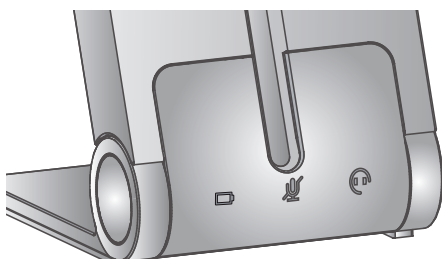

Ikone	Hændelse
	Batteriopladning (langsomt blink)
	Fuldt opladet batteri
	Lavt batteriniveau
	Meget lavt batteriniveau (hurtigt blink)
	Dvaletilstand (langsomt blink)
	Ukendt batteristatus
	Mikrofon slået fra
	Aktiv lydforbindelse mellem headset og base
	Søger efter headset

6. OPKALDSSTYRING

6.1 FORETAGE OPKALD, BESVARE OPKALD OG AFSLUTTE OPKALD

	Telefon med headsetport	Telefon med Jabra Link eller GN1000	Telefon uden headsetport
Foretag opkald	<ol style="list-style-type: none">1. Klik på headsetknappen på bordtelefonen.2. Løft headsettet fra holderen eller klik på multifunktionsknappen.3. Tryk nummeret på bordtelefonen.	<ol style="list-style-type: none">1. Løft headsettet fra holderen eller klik på multifunktionsknappen.2. Tryk nummeret på bordtelefonen.	<ol style="list-style-type: none">1. Løft headsettet fra holderen eller klik på multifunktionsknappen.2. Løft bordtelefonens rør og læg det til side.3. Tryk nummeret på bordtelefonen.
Besvar opkald	<ol style="list-style-type: none">1. Løft headsettet fra holderen eller klik på multifunktionsknappen.2. Løft bordtelefonens rør og læg det til side.	Løft headsettet fra holderen eller klik på multifunktionsknappen.	<ol style="list-style-type: none">1. Løft headsettet fra holderen eller klik på multifunktionsknappen.2. Løft bordtelefonens rør og læg det til side.
Afslut opkald	Klik på headsetknappen på bordtelefonen.	Sæt headsettet i holderen eller klik på multifunktionsknappen.	<ol style="list-style-type: none">1. Sæt headsettet i holderen eller klik på multifunktionsknappen.2. Sæt bordtelefonens rør tilbage på telefonen.

6.2 SKIFTE MELLEML TELEFON OG HEADSET

Skift fra fastnettelefon til headset

1. Løft headsettet fra holderen.
2. Læg ikke fastnettelefonens rør på gaffelkontakten, da det vil afbryde samtalen.

Skift fra headset til fastnettelefon (uden Jabra Link eller GN1000)

1. Løft fastnettelefonens rør.
2. Sæt headsettet i basens holder, eller klik på multifunktionsknappen.

Skift fra headset til fastnettelefon (med Jabra Link eller GN1000)

1. Løft fastnettelefonens rør.
2. Der henvises til den specifikke dokumentation til fastnettelefonen. I nogle tilfælde skal en knap trykkes ned på fastnettelefonen, mens skiftet fra headset til fastnettelefon i andre tilfælde sker automatisk.

6.3 KONFERENCEOPKALD MED FLERE HEADSET

Jabra PRO 920 Duo kan parres med op til fire headset til konferenceopkald - ét primært og tre sekundære.

Tilslut sekundært headset

1. Når det primære headset ikke er sat i basens holder, og du er midt i samtale, kan du sætte det sekundære headset i holderen på den base, der er vært for opkaldet. Når headsettene er parret, vil der lyde en dobbelttone i det primære headset.
2. Klik på multifunktionsknappen på det primære headset for at acceptere det sekundære headset. Lyden deles nu mellem headsettene.

Afslutte eller forlade konferencen

Brugeren af det primære headset kan afslutte konferencen ved at afslutte opkaldet. Opkaldet afsluttes for alle headset.

Gæster kan forlade konferencen ved at klikke på multifunktionsknappen på deres headset eller ved at sætte headsettet i basens holder. Konferenceopkaldet er stadig aktivt for de andre headset.

7. AVANCEREDE FUNKTIONER I JABRA PRO 920 DUO

7.1 SAFETONE™ LYDBESKYTTELSE

SafeTone™ beskytter hørelsen effektivt mod mulige farer som akustisk chok og udsættelse for støj. SafeTone™ består af to komponenter, PeakStop™ og IntelliTone™, og kan indstilles med Jabra PRO 920 Duo (se afsnit 7.5).

PeakStop™ akustisk beskyttelse

PeakStop™ undertrykker automatisk lyde over 118 dB(A), hvilket beskytter hørelsen mod akustisk chok.

IntelliTone™ beskyttelse mod støjpåvirkning

IntelliTone™ beskytter mod akustisk chock og udsættelse for støj over 85 dB(A), hvilket svarer til 8 timers daglig tale.

7.2 TRÅDLØS RÆKKEVIDDE

Jabra PRO 920 Duo understøtter en maksimal trådløs rækkevidde på op til 120 meter. Fysiske hindringer eller elektromagnetisk interferens kan afkorte denne rækkevidde. Den trådløse rækkevidde kan justeres for at forhindre interferens med andre trådløse enheder (se afsnit 7.5).

Headsettets lyd kvalitet kan blive dårligere, jo længere væk headsettet er fra basen, og den kan blive bedre, jo tættere headsettet er på basen. Når headsettet er helt uden for rækkevidde, afspilles en unik tone i headsettet med et par sekunders mellemrum.

Hvis headsettet er midt i en samtale, når det kommer uden for rækkevidde, mistes lyden, mens opkaldet dog forbliver aktivt i basen i 120 sekunder. Gendan lyden for opkaldet ved at flytte headsettet inden for basens rækkevidde.

Hvis headsettet forbliver uden for basens rækkevidde i mere end én time, vil headsettet slukke for at spare på batteriet.

7.3 STRØMSTYRING

Jabra PRO 920 Duo har flere indbyggede strømstyringsfunktioner til energibesparelse.

Automatisk dvaletilstand

Automatisk dvaletilstand kan aktiveres med Jabra PRO 920 Duo basen (se afsnit 7.5). Automatisk dvaletilstand er som standard deaktiveret. Når funktionen er aktiveret, går Jabra PRO 920 Duo automatisk i dvaletilstand efter 8 timer uden aktivitet, hvilket vises ved at batteriindikatoren blinker langsomt i blå. Dvaletilstanden afsluttes, når headsettet sættes i holderen eller tages op af holderen.

Automatisk slukning af headsettet

Efter 60 minutter uden forbindelse mellem headset og base slukke headsettet automatisk. Det tænder igen, når der klikkes på multifunktionsknappen.

7.4 FJERNOPKALDSKONTROL

Fjernbetjening af opkald (eller rørløfter) er den betjeningsmulighed, der bruges til at besvare eller afslutte et opkald på fastnettelefonen. For at Jabra PRO 920 Duo kan besvare eller afslutte opkald, skal bordtelefonen være monteret med en Jabra Link eller GN1000.

Elektronisk rørløfter (EHS)

En elektronisk rørløfter er en funktion på nogle fastnettelefoner, der gør det muligt at besvare eller afslutte opkald via headsettets multifunktionsknap. For at kunne benytte denne funktion skal der tilsluttes en elektronisk rørløfteradapter (f.eks. Jabra Link) mellem bordtelefonen og basen på Jabra PRO 920 Duo. Jabra Link købes hos din forhandler eller på www.jabra.dk.

Mekanisk rørløfter (RHL)

GN 1000 løfter manuelt telefonrøret fra telefonen for at foretage eller besvare et opkald. Jabra GN 1000 købes hos din forhandler eller på www.jabra.dk

7.5 SÅDAN ÆNDRER DU AVANCEREDE INDSTILLINGER

Fire avancerede indstillinger kan konfigureres med basen. Stemmekommandoer angiver den aktuelle indstilling og værdi. De fire indstillinger er:



- Lydbeskyttelse.
- Trådløs rækkevidde.
- Automatisk dvaletilstand.
- Fjernbetjening af opkald.











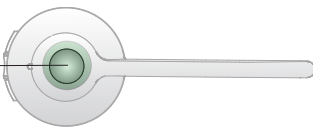
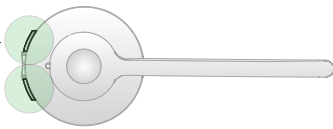







1 Start konfigurationstilstand

- Tag headsettet på.
- Tryk og hold samtidig begge headsettets lydstyrkeknapper nede, indtil stemmekommandoen siger "Setup" (Konfiguration), og slip så knapperne.



2 Konfigurationstilstand

- Headsettets knapper bruges til at skifte mellem indstillingerne og værdierne.
- Basens lys   (eller stemmekommandoer) bruges til at angive den indstilling og værdi, der aktuelt er valgt.

Indstillinger		Værdier	
Skift mellem indstillinger		Skift mellem værdier	
Basens lys	Indstilling	Basens lys	Værdi
 blink x1	Lydbeskyttelse		Peakstop (standard)
			Peakstop og IntelliTone
 blink x2	Trådløs rækkevidde		Normal (standard)
			Lille
			Meget lille
 blink x3	Automatisk dvaletilstand		Fra (standard)
			Til
 blink x4	Fjernbetjening af opkald (visse telefoner kan eventuelt ikke genkendes automatisk og skal opsættes manuelt)		Automatisk registrering (standard)
			GN1000/RHL/ingen
			Jabra IQ
			DHSG
			Siemens Optipoint
			MSH

3 Afslut konfigurationstilstand

Når du er færdig, skal du trykke og holde begge headsettets lydstyrkeknapper nede samtidigt, indtil stemmekommandoen siger "Goodbye" (Farvel) og så slippe knapperne.

Basen vil genstarte og opdatere indstillingerne, som angives af det hvide batteriikon  på basen.



7.6 SÅDAN NULSTILLER DU AVANCEREDE INDSTILLINGER

- Tag headsettet på.
- Tryk og hold samtidigt på slå lyd fra-knappen og begge headsettets lydstyrkeknapper, indtil stemmekommandoen siger "Factory default" (Fabriksstandard), og slip så knapperne.

Basen vil genstarte og nulstille indstillingerne, som angives af det hvide batteriikon  på basen.

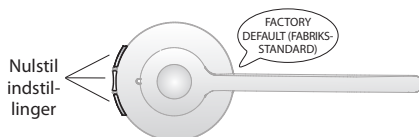

7.7 KOPIER INDSTILLINGER TIL FLERE JABRA PRO 920 DUO BASER

Jabra PRO 920 Duo indstillinger kan manuelt kopieres til andre Jabra PRO 920 Duo baser.

1. Sæt headsættet i basen.
2. Tryk og hold på headsettets slå lyd fra-knap, indtil headsettets lysdiode blinker, og slip så. Når indstillingerne er kopieret, vil headsettets lysdiode lyse vedvarende hvidt.
3. Fjern headsettet fra basens holder, og placer det i den nye base for at kopiere indstillingerne til den nye base. Headsettets lysdiode vil blinke 5 gange for at angive, at indstillingerne bliver kopieret, og lyser så vedvarende hvidt, når de er kopieret til den nye base.
4. Hvis du vil kopiere indstillingerne til flere baser, skal du gentage trin 3.
5. Når du er færdig med at kopiere indstillinger, skal du placere headsettet i den oprindelige base (primær base) eller trykke og holde på headsettets slå lyd fra-knap, indtil headsettets lysdiode blinker, og så slippe.

7.8 TVUNGET PARRING (PARRING MED ET NYT PRIMÆRT HEADSET)

Det er muligt at tvinge Jabra PRO 920 Duo til at parre sig med et nyt headset, selvom det i øjeblikket er parret med et andet headset.

1. Sæt det nye headset i basen.
2. Tryk på multifunktionsknappen i 1-2 sekunder. Headsettets LED begynder at blinke. Den tvungne parring varer mellem 10 sekunder og 2 minutter.
3. Når parringen er gennemført, bliver batteriindikatoren grøn (eller rød, hvis headsettets batteri er svagt).

7.9 OPDATERE INDSTILLINGER AF FIRMWARE OG HEADSET (SERVICEKABEL)

Du kan opdatere Jabra PRO 920 Duo og headset indstillingerne (via Jabra Direct) ved at forbinde Jabra PRO 920 med en PC med servicekablet (ekstra tilbehør).

1. Afbryd strømmen til Jabra PRO 920 Duo.
2. Forbind Jabra PRO 920 Duo til en ledig USB-port med servicekablet (ekstra tilbehør).
3. Forbind Jabra PRO 920 Duo til strømmen igen og vent på, at headsettets indikator bliver grøn.

Når tilsluttet, går Jabra 920 basen i firmwareopdateringstilstand. Det er nu muligt at opdatere firmware og konfigurere headsetindstillinger med Jabra Direct. Jabra Direct kan downloades fra www.jabra.dk/direct.

BEMÆRK: For at afslutte firmwareopdateringstilstanden skal du afbryde servicekablet og tage Jabra PRO 920 Duo ud af stikket for at genstarte.

8. SUPPORT

8.1 OFTE STILLEDE SPØRGSMÅL OG FEJLFINDING

Sp Hvordan parrer jeg headsettet med Jabra PRO 920 Duo basen?

Sv Sæt headsettet i basens holder for at påbegynde parring. Parring sker automatisk, medmindre basen aktuelt er forbundet til et primært headset (et headset, der allerede er parret med basen). Du kan også fremtvinge en parring med et nyt primært headset, hvis der i øjeblikket er parret et primært headset med basen i forvejen.

Sp Kan jeg parre mit headset direkte med en DECT-telefon eller -base fra tredjepart?

Sv Nej. Headsettet kan kun parres med en Jabra PRO 920 base.

Sp Hvorfor fungerer mit headset ikke med min fastnettelefon?

Sv Kontroller følgende:

- Sørg for, at headsettets batteri er opladt. Basens batteriikon vil blinke grønt, når der oplades, eller lyse vedvarende grønt, når batteriet er opladt.
- Sørg for, at headsettet er inden for rækkevidde af basen. Rækkevidden er op til 120 m afhængigt af omgivelserne.
- Sørg for, at headsettet og basen er parret. Placer headsettet i basens holder for at starte parring.

Sp Hvorfor sker der ingenting, når jeg forsøger at bruge min fastnettelefon?

Sv Sørg for, at basen er tændt, og undersøg, om der er klartone. Løft fastnettelefonens rør, eller tryk på headsetknappen på fastnettelefonen for at få en klartone. Hvis der ikke er nogen klartone, skal du kontrollere alle kabler igen for at se, om de er korrekt tilsluttet.

Sp Den person, jeg ringer til, kan ikke høre mig. Hvorfor?

Sv Indstillingerne for klartone eller mikrofonlydstyrke er måske forkert indstillet. Læs afsnit 3 og 4 i denne vejledning.

Sp Hvorfor hører jeg en summetone i headsettet?

Sv Hvis enheden er korrekt konfigureret, er din fastnettelefon måske ikke helt immun over for de radiosignaler, som headsettet bruger. Flyt headsettets base mindst 30 cm væk fra fastnettelefonen for at undgå dette problem.

Sp Når jeg forsøger at ringe fra min fastnettelefon, løfter GN1000 RHL røret, men opkaldet går ikke igennem.

Sv Sørg for, at basen er tilsluttet til rørets port på fastnettelefonen og ikke til headsetporten på fastnettelefonen. GN1000 må ikke være tilsluttet headsetporten.

Sp Er det muligt automatisk at ringe op og besvare min fastnettelefon uden at bruge en mekanisk rørløfter?

Sv Ja, hvis din fastnettelefon har en elektronisk rørløfterfunktion. Spørg din leverandør om kompatibilitet med din telefon, og/eller se i supportafsnittet på www.jabra.dk.

Sp Hvorfor fungerer min fastnettelefons elektroniske rørløfter ikke med headsettet?

Sv Læs dokumentationen til din fastnettelefon for kompatibilitets- og konfigurationsindstillinger for elektronisk rørløfter. Eller gå til www.jabra.dk.

Sp Hvad er rækkevidden for Jabra PRO 920 Duo?

Sv Jabra PRO 920 Duo understøtter en maksimal rækkevidde på 120 m (base til headset). Rækkevidden afhænger af omgivelserne, som headsettet bruges i.

Sp Kan jeg foretage et conferenceopkald med flere headset?

Sv Ja, Jabra PRO 920 Duo kan parres med op til fire headset til conferenceopkald: Et primært og tre sekundære headset. Se afsnit 6.3 i denne vejledning for at få flere oplysninger.

Sp Kan jeg slukke for headsettet for at spare på strømmen, når jeg er væk fra basen?

Sv Ja. Tryk og hold på headsettets multifunktionsknap i fem sekunder for at slukke for headsettet. Tænd for headsettet igen ved at sætte det i basens holder, eller klik på multifunktionsknappen.

Sp Hvad er taletiden for et Jabra PRO 920 Duo-headset?

Op til 8 timers taletid.

9. TEKNISKE SPECIFIKATIONER

9.1 JABRA PRO 920 DUO HEADSET

Anvendelsesmiljø:

0 °C til + 40 °C. Op til 95 % RF ikke-kondenserende.

Opkaldsstyring:

Multifunktionsknap, der understøtter besvarelse af opkald, afslutning af opkald, afvisning af opkald. Placering af headset i holder besvarer og afslutter også opkald.

Lydstyrkekontrol og mikrofon til/fra:

Knapper på headset.

Visuel indikator:

LED'en viser opkaldsstatus, parringsstatus og andre hændelser.

Lydindikatorer:

Toner angiver indkommende opkald, lavt batteriniveau, lydstyrkeniveau, mikrofon slået fra og andre hændelser.

Lydkvalitet:

DSP-støjreduktion, eliminering af ekko, tonekontrol, narrowband audio (traditionel telefoni).

Genopladning:

Placeret i Jabra PRO 920 Duo basens holder.

Trådløs standard:

(CAT - iq) Europæisk DECT og USA DECT.

DECT-rækkevidde:

For europæisk DECT. Op til 120 meter fra Jabra PRO 920 Duo basen til headset.

For USA DECT. Op til 350 fod fra Jabra PRO 920 Duo basen til headset.

DECT-frekvenser:

USA DECT: 1,92 - 1,93 GHz.

EU DECT: 1,88 - 1,90 GHz.

Mikrofonarmstype:

Midi.

Højtaler(e):

Bredbåndshøjtaler.

Mikrofon:

Støjreducerende mikrofon.

9.2 HEADSETTETS BATTERI

Batteritype:

Litium-ion-polymer.

Batterikapacitet:

295 mA/t, typisk.

Taletid på batteri:

Op til 8 timer.

Batterilevetid:

Minimum 1000 opladningscyklusser.

Standby tid for batteri:

Mindst 36 timer.

Interval for driftstemperatur:

- 20 °C til + 60 °C.

Bemærk: Headsettet har en temperaturafhængig opladningsalgoritme, der forhindrer, at batteriet oplades under ekstreme temperaturer (under 0 °C og over 45 °C).

Opladningstid for batteri:

20 % opladning på mindre end 20 minutter.

50 % opladning på mindre end 45 minutter.

Fuld opladning på mindre end 3 timer.

Batteriet opbevaringslevetid:

Headsettets batteri kan holde i 6 måneder i slukket tilstand, før det skal genoplades.

9.3 MATERIALER OG ALLERGIER

Hovedbøjlen er fremstillet af rustfrit stål og har ikke en nikkelbelagt overflade. Nikkelafgivelsen fra hovedbøjlen er 0,02 µg/cm²/uge, hvilket er langt under grænsen på 0,50 µg/cm²/uge, der er angivet i EU-direktivet 94/27/EF. Den rustfri stållegering blev testet for nikkelafgivelse i overensstemmelse med den europæiske standard EN 1811:1998.

Andre bæremåder er fremstillet i plastik og indeholder ingen kendte allergifremkaldende stoffer. Ørepuderne indeholder ikke vinyl. Produkterne indeholder intet nikkel, krom eller naturligt gummi, der kan komme i kontakt med brugerens hud.

9.4 JABRA PRO 920 DUO BASEN

Jabra PRO 920 Duo basen opfylder følgende specifikationer.

Mål:

118 mm x 76 mm x 29 mm

Trådløs standard:

(CAT - iq) Europæisk DECT og USA DECT.

Anvendelsesmiljø:

- 0 °C til + 40 °C. Op til 95 % RF ikke-kondenserende.

Genopladningsholder:

Passer til leveret headset i Jabra PRO 900 serien.

Fastnettelefonforbindelser:

RJ-11 til håndsættet, RJ-11 til telefonen (eller stikket til headsættet), RJ-45 til AUX (til Jabra Link eller GN1000 håndsætløfteren).

Klartonekontakt og kontakt til mikrofonlydstyrke:

Elektromekaniske kontakter. Klartonekontakt og mikrofonlydstyrkeniveau indstilles manuelt.

Standarder for elektronisk rørløfter:

GN1000, Jabra IQ, DMSG og MSH og andre Jabra DMSG adaptere. EHS-adaptere til elektronisk rørløft sælges separat. GN1000 understøttes som standard og kræver ikke yderligere konfiguration.

9.5 BORTSKAFFELSE AF PRODUKT

Bortskaf headsettet i overensstemmelse med lokale regler, og genbrug, når det er muligt. Må ikke smides ud sammen med husholdningsaffald. Headsettet må ikke udsættes for åben ild, da batteriet kan eksplodere. Batterier kan også eksplodere, hvis de bliver beskadiget.

9.6 CERTIFICERINGER OG SIKKERHEDSGODKENDELSE

CE

Dette produkt er CE-mærket i overensstemmelse med bestemmelserne i R & TTE-direktivet (99/5/EF). GN erklærer herved, at dette produkt overholder de grundlæggende krav og andre relevante bestemmelser i direktiv 1999/5/EF. Yderligere oplysninger findes på <http://www.jabra.dk>.

Inden for EU må denne enhed bruges i Østrig, Belgien, Cypern, Tjekkiet, Danmark, Estland, Finland, Frankrig, Tyskland, Grækenland, Ungarn, Irland, Italien, Letland, Litauen, Luxembourg, Malta, Polen, Portugal, Slovakiet, Slovenien, Spanien, Sverige, Holland, Storbritannien og inden for EFTA i Island, Norge og Schweiz.

FCC

Denne enhed er i overensstemmelse med afsnit 15 i FCC-reglerne. Driften er betinget af følgende to forhold: (1) Denne enhed må ikke forårsage skadelig interferens, og (2) denne enhed skal kunne modstå interferens, herunder også interferens, der kan forårsage driftsforstyrrelser.

Brugerne må ikke foretage ændringer eller forandre enheden på nogen måde. Ændringer eller forandringer, der ikke udtrykkeligt er godkendt af Jabra, gør brugerens ret til at betjene udstyret ugyldig.

Dette udstyr er blevet testet og overholder grænserne for en digital enhed i klasse B, i overensstemmelse med afsnit 15 i FCC-reglerne. Disse grænser er udviklet med henblik på at beskytte mod skadelig interferens i en beboelsesinstallation. Dette udstyr genererer, bruger og kan udstråle radiofrekvensenergi, og hvis det ikke installeres og anvendes i overensstemmelse med vejledningen, kan det forårsage interferens til skade for radiokommunikation. Der er dog ingen garanti for, at der ikke opstår interferens i en bestemt installation. Hvis dette udstyr er årsag til interferens til skade for radio- og tv-modtagelse, hvilket kan afgøres ved at slukke og tænde for udstyret, opfordres brugeren til at forsøge at afhjælpe interferensen vha. en eller flere af følgende metoder:

- Drej den modtagende antenne, eller stil den et andet sted.
- Gør afstanden mellem udstyret og modtageren større.
- Tilslut udstyret til et stik i en anden strømkreds end den strømkreds, hvortil modtageren er tilsluttet.
- Kontakt forhandleren eller en erfaren radio/tv-tekniker for at få hjælp.

Brugeren skal placere baseenheden 20 cm (8 tommer) eller mere fra andet personale for at overholde FCC RF-eksponeringskrav.

Industry Canada

Driften er betinget af følgende to forhold: (1) Denne enhed må ikke forårsage interferens, og (2) denne enhed skal kunne modstå interferens, herunder også interferens, der kan forårsage driftsforstyrrelser. Udtrykket "IC:" foran certificerings-/registreringsnummeret er kun et udtryk for, at registreringen fandt sted på basis af en overensstemmelseserklæring, der angiver, at Industry Canada's tekniske specifikationer overholdes. Termen er ikke et udtryk for, at Industry Canada har godkendt udstyret.

Internationalt patentanmeldt og mønsterbeskyttet

Jabra®

A BRAND BY

GN Netcom

© 2015 GN Netcom A/S. Alle rettigheder forbeholdes. Jabra® er et registreret varemærke tilhørende GN Netcom A/S. Alle andre varemærker i dette dokument tilhører deres respektive ejere. (design og specifikationer er underlagt ændringer uden varsel).

FREMSTILLET I KINA
Type: WHB003BS/ WHB003HS



Bluetooth®



www.jabra.dk

REV A