

Jesteśmy do Twoich usług

Aby uzyskać pomoc techniczną, zarejestruj swój produkt na stronie internetowej:
www.philips.com/support



MCM2450



Instrukcja obsługi

PHILIPS

Spis treści

1 Ważne	2	7 Inne funkcje	14
Bezpieczeństwo	2	Ustawianie budzika	14
		Ustawianie wyłącznika czasowego	14
		Odtwarzanie dźwięku z urządzenia zewnętrznego	14
		Korzystanie ze słuchawek	15
2 Mikrowieża	3		
Wstęp	3	8 Informacje o produkcie	16
Zawartość opakowania	3	Dane techniczne	16
Opis jednostki centralnej	4	Informacje o odtwarzaniu urządzenia USB	17
Opis pilota zdalnego sterowania	5	Obsługiwane formaty płyt MP3	17
3 Czynności wstępne	7	9 Rozwiązywanie problemów	18
Podłączanie anteny FM	7		
Podłączanie zasilania	7		
Przygotowanie pilota	7		
Ustawianie zegara	8		
Włączanie	8		
		10 Uwaga	19
4 Odtwarzanie	9		
Odtwarzanie z płyty	9		
Odtwarzanie z urządzenia USB	9		
Sterowanie odtwarzaniem	9		
Przejsięcie do utworu	10		
Programowanie utworów	10		
5 Słuchanie radia	11		
Dostrajanie stacji radiowej	11		
Automatyczne zapisywanie stacji radiowych FM	11		
Ręczne zapisywanie stacji radiowych FM	11		
Wybór zaprogramowanej stacji radiowej	11		
Wybór transmisji stereo- lub monofonicznej	12		
6 Regulacja dźwięku	13		
Wybór zaprogramowanego efektu dźwiękowego	13		
Dostosowywanie poziomu głośności	13		
Wyciszanie dźwięku	13		

1 Ważne

Bezpieczeństwo

- W celu zapewnienia właściwej wentylacji upewnij się, że z każdej strony urządzenia zachowany jest odpowiedni odstęp.
- Korzystaj wyłącznie z dodatków oraz akcesoriów wskazanych przez producenta.
- **OSTRZEŻENIE** dotyczące korzystania z baterii. Aby zapobiec wyciekowi elektrolitu z baterii, który może doprowadzić do obrażeń ciała, uszkodzenia mienia lub uszkodzenia urządzenia:
 - Wkładaj baterię w prawidłowy sposób, zgodnie ze znakami + i - umieszczonymi na produkcie.
 - Wyjmuj baterię, jeśli nie korzystasz z produktu przez długi czas.
 - Bateria nie powinna być wystawiana na działanie wysokich temperatur (światło słoneczne, ogień itp.).
- Używaj wyłącznie źródeł zasilania wymienionych w instrukcji obsługi.
- Nie wolno narażać urządzenia na kontakt z kapiącą lub przyskającą wodą.
- Nie wolno stawiać na urządzeniu potencjalnie niebezpiecznych przedmiotów (np. naczyń wypełnionych płynami czy płonących świec).
- Jeśli urządzenie jest podłączone do gniazdka za pomocą zasilacza, jego wtyczka musi być łatwo dostępna.



Ostrzeżenie

- Nie zdejmuj obudowy tego urządzenia.
- Nie smaruj żadnej części urządzenia.
- Nigdy nie stawiaj urządzenia na innym urządzeniu elektronicznym.
- Nigdy nie wystawiaj urządzenia na działanie promieni słonecznych, źródeł otwartego ognia lub ciepła.
- Nigdy nie patrz na wiązkę lasera urządzenia.
- Upewnij się, że zawsze masz łatwy dostęp do przewodu zasilającego, wtyczki lub zasilacza w celu odłączenia urządzenia od źródła zasilania.

Ochrona słuchu



Przeostrożenie

- Aby uniknąć uszkodzenia słuchu, nie stosuj zbyt długo wysokich ustawień głośności w słuchawkach. Korzystaj ze słuchawek ustawionych na bezpieczny poziom głośności. Im głośniejszy jest dźwięk, tym krótszy jest bezpieczny czas słuchania.

Podczas korzystania ze słuchawek stosuj się do poniższych zaleceń.

- Nie słuchaj zbyt głośno i zbyt długo.
- Zachowaj ostrożność przy zmianie głośności dźwięku ze względu na dostosowywanie się słuchu.
- Nie zwiększaj głośności do takiego poziomu, przy którym nie słychać otoczenia.
- W potencjalnie niebezpiecznych sytuacjach używaj produktu z rozwagą lub przestań go używać na jakiś czas.
- Narażenie na nadmierny hałas ze słuchawek grozi utratą słuchu.

2 Mikrowieża

Gratulujemy zakupu i witamy wśród klientów firmy Philips! Aby w pełni skorzystać z obsługi świadczonej przez firmę Philips, należy zarejestrować zakupiony produkt na stronie www.philips.com/welcome.

Wstęp

Z tym zestawem można:

- słuchać muzyki z płyt audio, urządzeń pamięci masowej USB lub innych urządzeń zewnętrznych;
- słuchać stacji radiowych FM.

Można wybrać jeden z następujących efektów dźwiękowych:

- **Balanced** (zrównoważony), **Warm** (ciepły), **Bright** (jasny), **Clear** (wyraźny) i **Powerful** (głośne odtwarzanie)

Zestaw obsługuje następujące formaty:



Zawartość opakowania

Po otwarciu opakowania należy sprawdzić jego zawartość:

- Jednostka centralna
- 1 antena przewodowa FM
- Pilot zdalnego sterowania (z jedną baterią AAA)
- Krótka instrukcja obsługi
- Arkusz dotyczący bezpieczeństwa
- Arkusz z instrukcjami montażu na ścianie

Opis jednostki centralnej

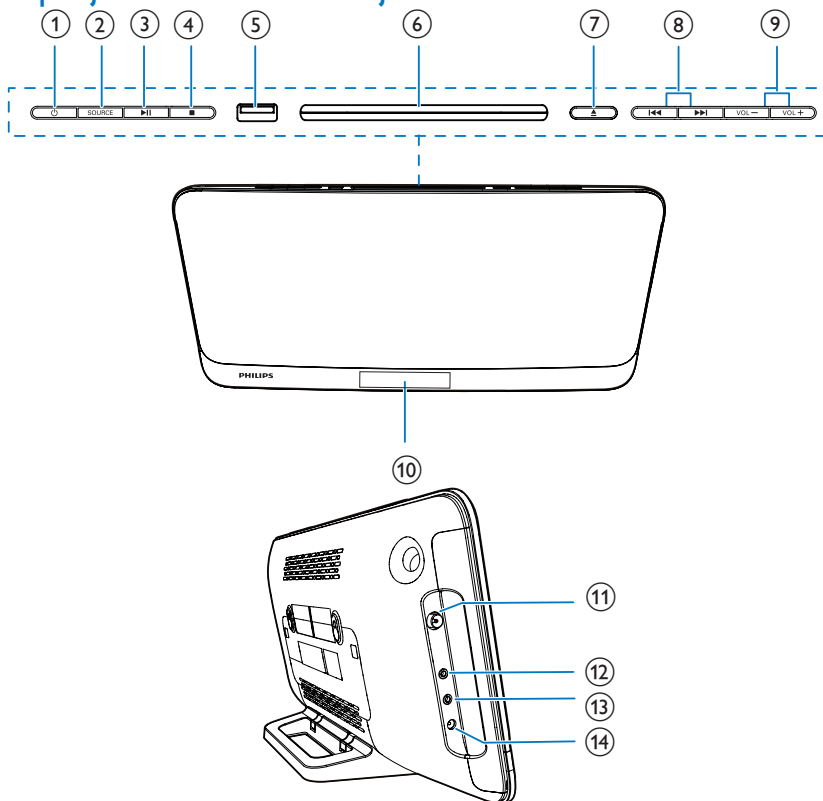





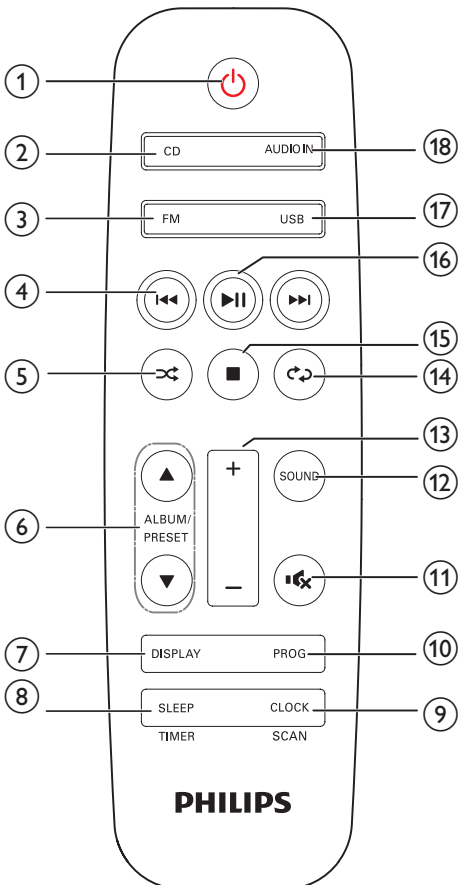

- ① Włączanie i wyłączanie zestawu.
• Przełączanie w tryb gotowości lub tryb gotowości Eco.
- ② **SOURCE**
• Naciśnij, aby wybrać źródło: DISC, USB, TUNER, AUDIO IN.
- ③ **▶||**
• Rozpoczynanie, wstrzymywanie lub wznowianie odtwarzania.
- ④ **■**
• Zatrzymanie odtwarzania lub usuwanie programu.
- ⑤ **←-**
• Gniazdo USB.

- ⑥ **Kieszon na płytę**
- ⑦ **▲**
• Otwieranie lub zamykanie kieszeni na płytę.
- ⑧ **◀▶**
• Przechodzenie do poprzedniego lub następnego utworu.
• Wyszukiwanie w utworze, na płycie lub w urządzeniu USB.
• Dostrajanie stacji radiowej.
• Ustawianie godziny.
- ⑨ **VOL+/VOL-**
• Regulacja poziomu głośności.
- ⑩ **Panel wyświetlacza**
- ⑪ **FM ANT**

- Gniazdo antenowe FM.
- ⑫  • Gniazdo słuchawek.
- ⑬ **AUDIO IN**
- Gniazdo sygnału wejściowego audio (3,5 mm) do zewnętrznego urządzenia audio.
- ⑭ **DC IN 12V = 2.5A**
- Gniazdo zasilania.

Opis pilota zdalnego sterowania



- ①  • Włączanie i wyłączanie zestawu.
• Przelączenie w tryb gotowości lub tryb gotowości Eco Power.
- ② **CD**
- Wybór źródła DISC.
- ③ **FM**
- Naciśnij, aby wybrać źródło FM.
- ④  /  / 
- Przechodzenie do poprzedniego lub następnego utworu.
 - Wyszukiwanie w utworze, na płycie lub w urządzeniu USB.
 - Dostrajanie stacji radiowej.
 - Ustawianie godziny.
- ⑤ 
- Odtwarzanie losowe utworów.
- ⑥ **ALBUM/PRESET ▲ / ▼**
- Wybór zaprogramowanej stacji radiowej.
 - Przechodzenie do poprzedniego lub następnego albumu.
- ⑦ **DISPLAY**
- Regulacja jasności wyświetlacza.
- ⑧ **SLEEP/TIMER**
- Ustawianie wyłącznika czasowego.
 - Ustawianie budzika.
- ⑨ **CLOCK/SCAN**
- Ustawianie zegara.
 - Wyświetlanie zegara.
 - Wyszukiwanie stacji radiowych FM.
- ⑩ **PROG**
- Programowanie utworów.
 - Programowanie stacji radiowych.
- ⑪ 
- Wyciszanie lub przywracanie głośności.

- ⑫ **SOUND**
- Wybór zaprogramowanego efektu dźwiękowego.
- ⑬ **+/-**
- Regulacja poziomu głośności.
- ⑭ **↺↻**
- Wielokrotne odtwarzanie jednego lub wszystkich utworów.
- ⑮ **■**
- Zatrzymanie odtwarzania lub usuwanie programu.
- ⑯ **▶||**
- Rozpoczynanie, wstrzymywanie lub wznowianie odtwarzania.
- ⑰ **USB**
- Naciśnij kilkakrotnie, aby wybrać źródło USB.
- ⑱ **AUDIO IN**
- Naciśnij, aby wybrać źródło AUDIO IN.

3 Czynności wstępne

! Przewaga

- Obsługa urządzenia w sposób niezgodny z instrukcją obsługi grozi narażeniem użytkownika na działanie niebezpiecznego promieniowania laserowego lub inne niebezpieczne sytuacje.

Instrukcje z tego rozdziału zawsze wykonuj w podanej tu kolejności.

W przypadku kontaktu z firmą Philips należy podać numer modelu i numer seryjny urządzenia. Numer modelu i numer seryjny można znaleźć z tyłu urządzenia. Zapisz numery tutaj:

Nr modelu _____

Nr seryjny _____

Podłączanie anteny FM

- Przed rozpoczęciem słuchania radia podłącz do urządzenia dołączoną do zestawu antenę.

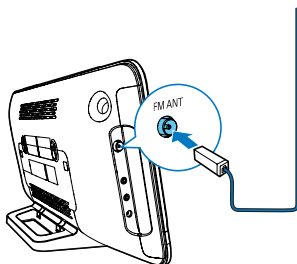

Podłączanie zasilania

! Przewaga

- Ryzyko uszkodzenia produktu! Upewnij się, że napięcie źródła zasilania jest zgodne z wartością zasilania podaną z tyłu jednostki głównej.
- Ryzyko porażenia prądem! Przed podłączeniem zasilacza sieciowego upewnij się, że przejściówka wtyczki zasilacza jest prawidłowo zamontowana. Odłączając zasilacz sieciowy, zawsze chwytaj za wtyczkę, nigdy za przewód.
- Przed podłączeniem zasilacza sieciowego upewnij się, że wykonane zostały wszystkie pozostałe połączenia.

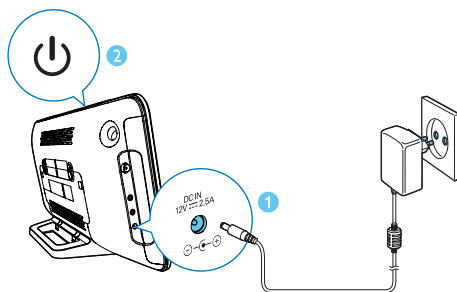

Przygotowanie pilota

! Przewaga

- Ryzyko uszkodzenia produktu! Gdy pilot zdalnego sterowania nie jest używany przez dłuższy czas, wyjmij z niego baterię.

Aby włożyć baterie do pilota zdalnego sterowania:

- 1 Otwórz komorę baterii.
- 2 Włóż dołączoną do zestawu baterię typu AAA w sposób przedstawiony na rysunku, z zachowaniem prawidłowej biegunowości (+/-).
- 3 Zamknij komorę baterii.

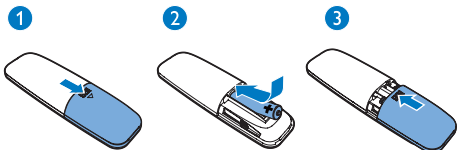

Ustawianie zegara

- 1 W trybie gotowości naciśnij i przytrzymaj przez trzy sekundy przycisk **CLOCK** na pilocie zdalnego sterowania.
↳ Zostanie wyświetlony format **[24H]** lub **[12H]**.
- 2 Naciśnij przycisk **◀◀ / ▶▶**, aby wybrać format **[24H]** lub **[12H]**.
- 3 Naciśnij przycisk **CLOCK**, aby potwierdzić.
↳ Zostaną wyświetlone i zaczną migać cyfry godzin.
- 4 Naciśnij przycisk **◀◀ / ▶▶**, aby wybrać godzinę, a następnie naciśnij przycisk **CLOCK**, aby potwierdzić.
↳ Zostaną wyświetlone i zaczną migać cyfry minut.
- 5 Naciśnij przycisk **◀◀ / ▶▶**, aby wybrać minuty, a następnie naciśnij przycisk **CLOCK**, aby potwierdzić.

Uwaga

- Jeśli przez 10 sekund nie zostanie naciśnięty żaden przycisk, tryb ustawiania zegara zostanie automatycznie zamknięty.

Wskazówka

- Możesz naciśnąć przycisk **CLOCK**, aby wyświetlić zegar w trybie włączenia.

Włączanie

- Naciśnij przycisk ϕ .
↳ Zestaw przełączy się na ostatnio wybrane źródło.

Przełączanie w tryb gotowości

- Naciśnij przycisk ϕ ponownie, aby przełączyć zestaw w tryb gotowości.
↳ Na panelu zostanie wyświetlony zegar (jeśli jest ustawiony).

Przełączanie w tryb gotowości ECO:

- Naciśnij i przytrzymaj przycisk ϕ przez ponad 3 sekundy.
↳ Panel wyświetlacza zostanie przyciemniony.

Uwaga

- Zestaw przełącza się w tryb gotowości Eco Power po 15 minutach pozostawania w trybie gotowości.

Aby przełączać między trybem gotowości a trybem gotowości ECO:

- Naciśnij i przytrzymaj przycisk ϕ przez ponad 3 sekundy.

4 Odtwarzanie

Odtwarzanie z płyty

Uwaga

- Sprawdź, czy płyta zawiera pliki audio w obsługiwanej formie.

- 1 Naciśnij przycisk **CD**, aby wybrać **DISC** jako źródło.
- 2 Włóż płytę do kieszeni na płytę, etykietą do siebie.
↳ Odtwarzanie rozpocznie się automatycznie. Jeśli nie, naciśnij przycisk **▶||**.

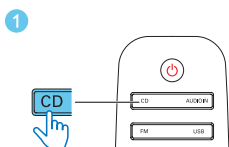
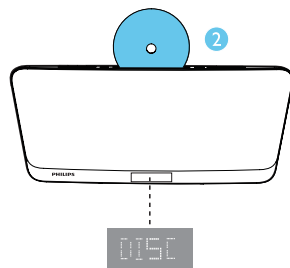

Odtwarzanie z urządzenia USB

Uwaga

- Sprawdź, czy urządzenie USB zawiera pliki audio w obsługiwanej formie (patrz 'Informacje o produkcie' na str. 16).

- 1 Naciśnij kilkakrotnie przycisk **USB/AUDIO IN**, aby wybrać **USB** jako źródło.
- 2 Włóż urządzenie USB do gniazda **USB**.
↳ Odtwarzanie rozpocznie się automatycznie. Jeśli nie, naciśnij przycisk **▶||**.

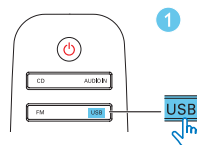
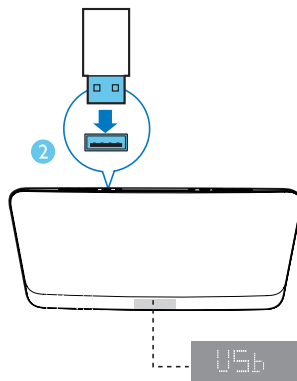

Sterowanie odtwarzaniem

- ▲ / ▼ Wybór folderu.
- ◀◀ / ▶▶ Naciśnij, aby przejść do poprzedniego lub następnego utworu.
Naciśnij i przytrzymaj, aby rozpocząć wyszukiwanie do tyłu/do przodu w obrębie utworu.
- ▶|| Wstrzymywanie lub wznowianie odtwarzania.
- Zatrzymywanie odtwarzania.
- ↺ Wielokrotne odtwarzanie jednego lub wszystkich utworów.
- ↻ Odtwarzanie utworów w kolejności losowej (nie dotyczy zaprogramowanych utworów).

Przejsie do utworu

W trybie płyty CD:

Za pomocą przycisków **◀◀** / **▶▶** wybierz inny utwór.

W trybie płyt MP3 i USB:

- 1 Za pomocą przycisków **ALBUM/PRESET ▲** / **▼** wybierz album lub folder.
- 2 Za pomocą przycisków **◀◀** / **▶▶** wybierz utwór lub plik.

Programowanie utworów

Można zaprogramować odtwarzanie maksymalnie 20 utworów.

- 1 Zatrzymaj odtwarzanie, a następnie za pomocą przycisków **PROG/SCAN** włącz tryb programowania.
- 2 W przypadku utworów w formacie MP3 wybierz album za pomocą przycisków **ALBUM/PRESET ▲** / **▼**.
- 3 Za pomocą przycisków **◀◀** / **▶▶** wybierz utwór, a następnie naciśnij przycisk **PROG/SCAN**, aby zatwierdzić.
- 4 Powtórz czynności od 2 do 3, aby zaprogramować więcej utworów.
- 5 Naciśnij przycisk **▶||**, aby odtworzyć zaprogramowane utwory.
 - Aby usunąć program, zatrzymaj odtwarzanie, a następnie naciśnij przycisk **■**.

5 Słuchanie radia



Wskazówka

- Umieść antenę jak najdalej od telewizora i innych źródeł promieniowania elektromagnetycznego.
- Nie zapomnij podłączyć anteny FM dołączonej do zestawu.
- Aby uzyskać optymalny odbiór, rozłóż antenę i dostosuj jej położenie.

Dostrajanie stacji radiowej

- 1 Naciśnij przycisk **FM**, aby wybrać źródło tunera.
- 2 Naciśnij i przytrzymaj przycisk **◀◀ / ▶▶** przez 3 sekundy.
↳ Tuner automatycznie dostroi się do stacji o najsilniejszym sygnale.
- 3 Powtórz czynność 2, aby dostroić tuner do większej liczby stacji.

Dostrajanie do stacji nadającej słaby sygnał:

- Naciśnij kilkakrotnie przyciski **◀◀ / ▶▶** aż do momentu uzyskania optymalnego odbioru.

Automatyczne zapisywanie stacji radiowych FM



Uwaga

- Można zapisać maksymalnie 20 stacji radiowych (FM).

- 1 W trybie tunera przytrzymaj przycisk **CLOCKSCAN** przez ponad 2 sekundy, aby aktywować automatyczne programowanie.
↳ Zostanie wyświetlony komunikat **[AUTO]**.
↳ Wszystkie dostępne stacje są programowane w kolejności od najsilniejszego pasma odbioru.

↳ Stacja zaprogramowana jako pierwsza zostanie wybrana automatycznie.

- 2 Naciśnij przycisk **▲ / ▼**, aby wybrać zaprogramowaną stację.

Ręczne zapisywanie stacji radiowych FM

- 1 Dostrajanie stacji radiowej FM.
- 2 Naciśnij przycisk **PROG**, aby włączyć tryb programowania.
↳ Zacznie migać komunikat **[PROG]** (program).
- 3 Naciśnij kilkakrotnie przycisk **ALBUM/PRESET ▲ / ▼**, aby wybrać częstotliwość radiową.
- 4 Ponownie naciśnij przycisk **PROG**, aby zatwierdzić.
↳ Zostanie wyświetlona częstotliwość zaprogramowanej stacji.
- 5 Powtórz powyższe czynności, aby zapisać więcej stacji FM.



Uwaga

- Aby usunąć zapisaną wcześniej stację, zapisz inną stację w jej miejsce.

Wybór zaprogramowanej stacji radiowej

- W trybie FM naciśnij przycisk **▲ / ▼**, aby wybrać zaprogramowaną stację radiową.

Wybór transmisji stereo- lub monofonicznej



Uwaga

- W trybie tunera transmisja stereofoniczna ustawiona jest jako domyślna.
 - W przypadku stacji o słabym sygnale w celu poprawy odbioru zmień ustawienie na dźwięk monofoniczny.
-
- W trybie tunera FM naciśnij kilkakrotnie przycisk ►||, aby przełączać się między transmisją mono- i stereofoniczną.
 - ↳ Kiedy stacja radiowa jest ustawiona na transmisję stereofoniczną, wyświetlany jest komunikat **[STEREO]** (Stereo).

6 Regulacja dźwięku

Wymienione operacje są dostępne dla wszystkich obsługiwanych formatów nośnika.

Wybór zaprogramowanego efektu dźwiękowego

- Naciśnij kilkakrotnie przycisk **SOUND**, aby wybrać zaprogramowany efekt dźwiękowy.
 - **Balanced** (zrównoważony), **Warm** (ciepły), **Bright** (jasny), **Clear** (wyraźny) i **Powerful** (głośne odtwarzanie).

Dostosowywanie poziomu głośności

- Na pilocie naciśnij kilkakrotnie przycisk **+/-**.
- Naciśnij kilkakrotnie przycisk **VOL+/VOL-** na jednostce centralnej.

Wyciszenie dźwięku

- Aby wyciszyć lub przywrócić dźwięk, naciśnij przycisk **MUTE**.

7 Inne funkcje

Wskazówka

- Jeśli wybrano źródło DISC/USB, ale nie włożono płyty ani nie podłączono urządzenia USB, zestaw przełączy się automatycznie w tryb tunera.

Ustawianie budzika

Zestawu można używać jako budzika. Jako źródło sygnału budzika można wybrać **DISC**, **USB** lub **TUNER**.

Uwaga

- Sprawdź, czy zegar został ustawiony prawidłowo.

- 1 W trybie gotowości naciśnij i przytrzymaj przycisk **SLEEP/TIMER** przez 3 sekundy.
- 2 Naciśnij kilkakrotnie przycisk **◀◀ / ▶▶**, aby wybrać źródło sygnału budzika (**DISC**, **USB** lub **TUNER**).
- 3 Naciśnij przycisk **SLEEP/TIMER**, aby potwierdzić.
↳ Zaczną migać cyfry godziny.
- 4 Powtórz czynności 2–3, aby ustawić godzinę, minuty i głośność budzika.

Uwaga

- Jeśli przez 90 sekund nie zostanie naciśnięty żaden przycisk, tryb ustawiania budzika zostanie automatycznie zamknięty.

Włączanie lub wyłączenie budzika:

- Naciśnij kilkakrotnie przycisk **SLEEP/TIMER**, aby wyświetlić informacje o budziku i aby go włączyć lub wyłączyć.
↳ Jeśli budzik jest włączony, wyświetlany jest komunikat **[TIMER]** (budzik).
↳ Jeśli budzik jest wyłączony, wyświetlany jest komunikat **[TIMER OFF]** (budzik wyłączony), a komunikat **[TIMER]** (budzik) znika.

Ustawianie wyłącznika czasowego

- Aby ustawić wyłącznik czasowy, gdy urządzenie jest włączone, naciśnij kilkakrotnie przycisk **SLEEP/TIMER**, aby wybrać określony czas (w minutach).
 - **[SLP 120]**
 - **[SLP 90]**
 - **[SLP 60]**
 - **[SLP 45]**
 - **[SLP 30]**
 - **[SLP 15]**
 - **[SLP OFF]**
- ↳ Jeśli wyłącznik czasowy jest włączony, na ekranie wyświetlany jest komunikat **[SLEEP]** (wyłącznik czasowy). W przeciwnym razie komunikat **[SLEEP]** (wyłącznik czasowy) znika.

Odtwarzanie dźwięku z urządzenia zewnętrznego

Zestaw umożliwia słuchanie muzyki z urządzenia zewnętrznego podłączonego za pomocą przewodu audio.

- 1 Naciśnij kilkakrotnie przycisk **USB/AUDIO IN**, aby wybrać **AUDIO IN** jako źródło.
- 2 Podłącz przewód audio (do nabycia osobno) do:
 - gniazda **AUDIO IN** (3,5 mm) zestawu,
 - gniazda słuchawkowego w urządzeniu zewnętrznym.

- 3 Rozpocznij odtwarzanie muzyki w podłączonym urządzeniu (patrz instrukcja obsługi urządzenia).

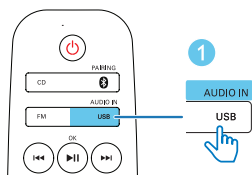
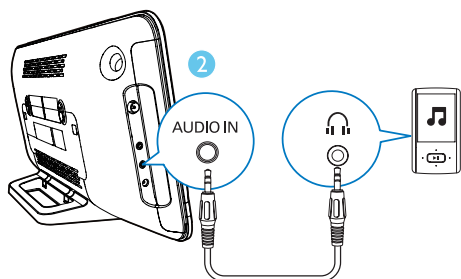

Korzystanie ze słuchawek

- Podłącz słuchawki (niedołączone do zestawu) do gniazda .

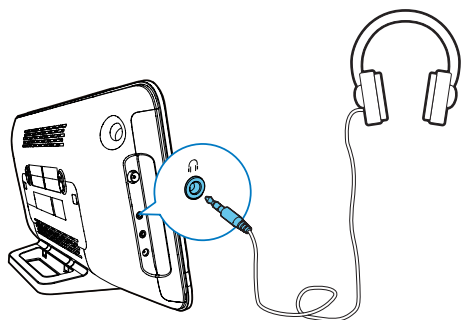

8 Informacje o produkcji



Uwaga

- Informacje o produkcie mogą ulec zmianie bez powiadomienia.

Dane techniczne

Wzmacniacz

Znamionowa moc wyjściowa	2 x 10 W
Pasma przenoszenia	63–20 kHz, +/- 3 dB
Całkowite zniekształcenia harmoniczne	< 1% (1 kHz)
Stosunek sygnału do szumu (poziom dźwięku A)	> 72 dBA
AUDIO IN	650 mV RMS, 22 kΩ

Płyta

Typ lasera	Półprzewodnikowy
Średnica płyty	12 cm
Obsługiwane płyty	CD-DA, CD-R, CD-RW, MP3-CD
Przetwornik C/A dźwięku	24-bitowy / 44,1 kHz
Całkowite zniekształcenia harmoniczne	< 1% (1 kHz)
Pasma przenoszenia	63 Hz–20 kHz, ±3 dB
Odstęp sygnału od szumu	> 72 dBA

USB

Wersja USB Direct	2.0 full speed
-------------------	----------------

Tuner (FM)

Zakres strojenia	87,5– 108 MHz
Siatka strojenia	50 kHz
Zaprogramowane stacje	20
Czułość	
– mono, 26 dB; odstęp sygnału od szumu	< 22 dBf < 51,5 dBf
– stereo, 46 dB; odstęp sygnału od szumu	
Selektywność wyszukiwania	< 28 dBf
Całkowite zniekształcenia harmoniczne	< 3%
Odstęp sygnału od szumu	> 55 dBA

Informacje ogólne

Zasilanie prądem przemiennym	Model: WAHU12000250- 102/AS360-120- AE250 Wejście: 100–240 V~, 50/60 Hz, Wyjście: DC 12,0V, 2,5 A
Pobór mocy podczas pracy	15 W
Pobór mocy w trybie gotowości Eco Power	< 0,5 W
Wymiary	
- jednostka centralna (szer. x wys. x głęb.)	465 x 233 x 107 mm
- opakowanie produktu (szer. x wys. x głęb.)	520 x 323 x 123 mm
Waga	
- jednostka centralna	2,4 kg
- z opakowaniem	3,6 kg

Informacje o odtwarzaniu urządzenia USB

Zgodne urządzenia USB:

- Karta pamięci flash USB (USB 2.0 lub USB 1.1)
- Odtwarzacze audio z pamięcią flash USB (USB 2.0 lub USB 1.1)
- karty pamięci (wymagane jest podłączenie do urządzenia dodatkowego czytnika kart).

Obsługiwane formaty urządzeń USB:

- USB lub system plików FAT12, FAT16, FAT32 (rozmiar sektora: 512 bajtów)
- Szybkość kompresji MP3 (przepustowość): 32–320 kb/s i zmienna
- Maksymalnie 8 poziomów katalogów
- Maksymalna liczba albumów/folderów: 99
- Maksymalna liczba ścieżek/tytułów: 999
- Znacznik ID3 wersja 2.0 lub nowsza
- Nazwa pliku w standardzie Unicode UTF8 (maksymalna długość: 32 bajty)
- Pliki FLAC

Nieobsługiwane formaty USB:

- Puste albumy: są to albumy, które nie zawierają plików MP3/WMA i nie są pokazywane na wyświetlaczu.
- Pliki w formacie nieobsługiwanym przez urządzenie są pomijane. Przykładowo, dokumenty programu Word (.doc) lub pliki MP3 z rozszerzeniem .dlf są ignorowane i nieodtworzane.
- Pliki audio WMA, AAC, WAV, PCM
- Pliki WMA zabezpieczone przed kopiowaniem (DRM) (.wav, .m4a, .m4p, .mp4, .aac).
- Pliki WMA w formacie bezstratnym.
- Pliki FLAC przez gniazdo USB

Obsługiwane formaty płyt MP3

- ISO9660, Joliet
- Maksymalna ilość tytułów: 128 (w zależności od długości nazwy pliku)
- Maksymalna liczba albumów: 99
- Dźwięk o częstotliwości próbkowania: 32 kHz, 44,1 kHz, 48 kHz
- Dźwięk o szybkości kompresji: 32~256 (kb/s), zmienne szybkości kompresji (VBR)

9 Rozwiązywanie problemów



Ostrzeżenie

- Nie zdejmuj obudowy tego urządzenia.

Aby zachować ważność gwarancji, nigdy nie próbuj samodzielnie naprawiać urządzenia.

Jeśli w trakcie korzystania z tego urządzenia wystąpią problemy, należy wykonać poniższe czynności sprawdzające przed wezwaniem serwisu. Jeśli nie uda się rozwiązać problemu, odwiedź stronę firmy Philips (www.philips.com/support). Kontaktując się z przedstawicielem firmy Philips, należy mieć przygotowane w pobliżu urządzenie oraz jego numer modelu i numer seryjny.

Brak zasilania

- Upewnij się, że przewód zasilający jest podłączony prawidłowo.
- Upewnij się, że gniazdko elektryczne jest pod napięciem.
- W celu oszczędzania energii zestaw automatycznie wyłącza się po 15 minutach bezczynności od momentu zakończenia odtwarzania.

Brak dźwięku lub dźwięk zniekształcony

- Ustaw głośność.
- Sprawdź, czy przewody głośnikowe zostały prawidłowo podłączone.
- Sprawdź, czy odcinki przewodu głośnikowego z usuniętą izolacją są zabezpieczone za pomocą zacisku.

Brak reakcji urządzenia

- Odłącz zasilacz zestawu, a następnie podłącz go ponownie i włącz urządzenie.

Pilot zdalnego sterowania nie działa

- Przed naciśnięciem dowolnego przycisku funkcji na pilocie najpierw wybierz właściwe źródło za pomocą pilota, a nie jednostki centralnej.

- Użyj pilota w mniejszej odległości od zestawu.
- Sprawdź, czy baterie zostały włożone w sposób zgodny z oznaczeniami +/- w komorze baterii.
- Wymień baterie.
- Skieruj pilota bezpośrednio na czujnik sygnałów zdalnego sterowania na panelu przednim urządzenia.

Nie wykryto płyty

- Umieść płytę w odtwarzaczu.
- Sprawdź, czy płyta została włożona nadrukiem do góry.
- Poczekaj, aż zaparowanie soczewki zniknie.
- Wymień lub wyczyść płytę.
- Użyj sfinalizowanej płyty CD lub płyty zapisanej w jednym z obsługiwanych formatów.

Nie można wyświetlić niektórych plików z urządzenia USB

- Ilość folderów lub plików w urządzeniu USB przekroczyła dopuszczalną wielkość. Nie oznacza to usterki urządzenia.
- Formaty tych plików nie są obsługiwane.

Przenośne urządzenie USB nie jest obsługiwane

- Urządzenie USB jest niezgodne z zestawem. Spróbuj podłączyć inne urządzenie.

Słaby odbiór stacji radiowych

- Zwiększ odległość między zestawem a telewizorem lub innymi źródłami promieniowania elektromagnetycznego.
- Podłącz i rozciągnij na pełną długość antenę dołączoną do zestawu.

Zegar nie działa

- Nastaw poprawnie zegar.
- Włącz zegar.

Ustawiania zegara/timera usunięte

- Nastąpiła przerwa w zasilaniu lub odłączono przewód zasilający. Ponownie ustaw zegar/budzik.

10 Uwaga

Wszelkie zmiany lub modyfikacje tego urządzenia, które nie zostaną wyraźnie zatwierdzone przez firmę Gibson Innovations, mogą unieważnić pozwolenie na jego obsługę.

Firma Gibson Innovations niniejszym oświadcza, że ten produkt spełnia wszystkie niezbędne wymagania oraz inne ważne wytyczne dyrektywy 2014/53/UE. Deklarację zgodności można znaleźć na stronie internetowej www.philips.com/support.

Utylizacja starych produktów i baterii



Ten produkt został wykonany z wysokiej jakości materiałów i elementów, które nadają się do ponownego wykorzystania.



Ten symbol na produkcie oznacza, że produkt podlega postanowieniom Dyrektywy Europejskiej 2012/19/UE.



Ten symbol oznacza, że produkt zawiera baterie opisane w treści Dyrektywy Europejskiej 2013/56/UE, których nie można zutylizować z pozostałymi odpadami domowymi.

Należy zapoznać się z lokalnymi przepisami dotyczącymi składowania zużytych produktów elektrycznych i elektronicznych oraz baterii. Należy postępować zgodnie z lokalnymi przepisami i nigdy nie należy wyrzucać produktu ani baterii ze zwykłymi odpadami gospodarstwa domowego. Prawidłowa utylizacja zużytych produktów i baterii pomaga chronić środowisko naturalne oraz ludzkie zdrowie.

Wymowanie baterii

Aby wyjąć baterię, zapoznaj się z częścią dotyczącą instalacji baterii.

Ochrona środowiska

Producent dołożył wszelkich starań, aby wyeliminować zbędne środki pakunkowe. Użyte środki pakunkowe można z grubszą podzielić na trzy grupy: tektura (karton), pianka polistyrenowa (boczne elementy ochronne) i polietylen (worki foliowe, folia ochronna).

Urządzenie zbudowano z materiałów, które mogą zostać poddane utylizacji oraz ponownemu wykorzystaniu przez wyspecjalizowane przedsiębiorstwa. Prosimy zapoznać się z obowiązującymi w Polsce przepisami dotyczącymi utylizacji materiałów pakunkowych, rozładowanych baterii oraz zużytych urządzeń elektronicznych.



**Be responsible
Respect copyrights**

W niniejszym produkcie zastosowano technologię zabezpieczenia przed kopiowaniem, która jest chroniona amerykańskimi patentami oraz innymi prawami dotyczącymi własności intelektualnej firmy Rovi Corporation. Zabroniony jest demontaż urządzenia oraz inżynieria wsteczna (odtworzenie konstrukcji urządzenia).

Urządzenie zawiera następującą etykietę:



Uwaga

- Tabliczka znamionowa znajduje się z tyłu urządzenia.



Copyright © 2015 Gibson Innovations Limited. Revised Edition © 2017

This product has been manufactured by, and is sold under the responsibility of Gibson Innovations Ltd., and Gibson Innovations Ltd. is the warrantor in relation to this product. Philips and the Philips Shield Emblem are registered trademarks of Koninklijke Philips N.V. and are used under license.

MCM2450_12_UM_V5.0

