

# Manual de usuario

43PUH4900  
43PUK4900  
43PUT4900  
43PUT4900  
49PUH4900  
49PUK4900  
49PUT4900  
49PUT4900  
55PUH4900  
55PUK4900  
55PUT4900  
55PUT4900



**PHILIPS**

# Contenido

<b>1 Presentación del televisor</b>	<b>3</b>
1.1 Televisor Ultra HD	3
1.2 Pause TV y grabaciones	3
1.3 EasyLink	3
<b>2 Montaje</b>	<b>4</b>
2.1 Instrucciones de seguridad	4
2.2 Soporte del televisor y montaje en pared	4
2.3 Sugerencias de colocación	4
2.4 Cable de alimentación	4
2.5 Cable de antena	4
2.6 Antena parabólica	5
<b>3 Conexión de dispositivos</b>	<b>6</b>
3.1 Acerca de las conexiones	6
3.2 Interfaz común: CAM	8
3.3 Receptor digital	9
3.4 Receptor de satélite	9
3.5 Sistema de cine en casa (HTS)	9
3.6 Reproductor de Blu-ray Disc	11
3.7 Reproductor de DVD	11
3.8 Videoconsola	11
3.9 Unidad de disco duro USB	12
3.10 Unidad flash USB	13
3.11 Videocámara	13
3.12 Ordenador	13
3.13 Auriculares	14
<b>4 Activar</b>	<b>15</b>
4.1 Encendido, en espera o apagado	15
4.2 Botones del TV	15
4.3 Temporizador	15
4.4 Temporizador de desconexión	15
<b>5 Mando a distancia</b>	<b>17</b>
5.1 Descripción de los botones	17
5.2 Sensor iR	18
5.3 Pilas	18
5.4 Limpieza	18
<b>6 Canales de TV</b>	<b>19</b>
6.1 Listas de canales	19
6.2 Visualización de canales de televisión	19
6.3 Copia de la lista de canales	23
<b>7 Instalación de canal, antena o cable</b>	<b>25</b>
7.1 Actualizar canales	25
7.2 Reinstalar canales	25
7.3 TDT o TDC	25
7.4 Instalación manual	26
<b>8 Instalación de canales por satélite (para modelos PxK)</b>	<b>28</b>
8.1 Visualización de canales por satélite	28
8.2 Lista de canales por satélite	28
8.3 Canales por satélite favoritos	28
8.4 Bloqueo de canales por satélite	29
8.5 Instalación de satélites	30
8.6 Problemas con satélites	33
<b>9 Guía de televisión</b>	<b>35</b>
9.1 Qué necesita	35
9.2 Uso de la guía de televisión	35
<b>10 Grabación y Pause TV</b>	<b>37</b>
10.1 Grabación	37
10.2 Pausar televisión	38
<b>11 Fuentes</b>	<b>40</b>
11.1 Cambio a un dispositivo	40
11.2 Desde el modo de espera	40
11.3 EasyLink	40
<b>12 Temporizadores y reloj</b>	<b>41</b>
12.1 Temporizador	41
12.2 Reloj	41
12.3 Desconexión automática	41
<b>13 Vídeos, fotos y música</b>	<b>42</b>
13.1 Desde un dispositivo USB	42
13.2 Reproducción de vídeos	42
13.3 Visualización de fotos	42
13.4 Reproducción de música	43
<b>14 Ajustes</b>	<b>45</b>
14.1 Imagen	45
14.2 Sonido	48
14.3 Ajustes generales	50
<b>15 Accesorios</b>	<b>53</b>
15.1 Medio ambiente	53
15.2 Recepción para modelos PxH/PxT	54
15.3 Recepción para modelos PxK	54
15.4 Pantalla	54
15.5 Potencia	55
15.6 Dimensiones y pesos	55
15.7 Conectividad	55
15.8 Sonido	55
15.9 Multimedia	56
<b>16 Software</b>	<b>57</b>
16.1 Actualización de software	57
16.2 Versión de software	57
16.3 Software de código fuente abierto	57
<b>17 Solución de problemas y asistencia</b>	<b>60</b>
17.1 Solución de problemas	60
17.2 Registrar	61
17.3 Ayuda	62
17.4 Ayuda en línea	62
17.5 Atención al cliente/Reparar	62
<b>18 Información de precaución y seguridad</b>	<b>63</b>
18.1 Seguridad	63
18.2 Cuidado de la pantalla	64
<b>19 Condiciones de uso, derechos de autor y licencias</b>	<b>65</b>
19.1 Condiciones de uso	65
19.2 Derechos de autor y licencias	65
<b>Índice</b>	<b>67</b>

# Presentación del televisor

## Televisor Ultra HD

Este televisor tiene una pantalla Ultra HD. Su resolución es cuatro veces superior a la de las pantallas de alta definición normales. Ultra HD ofrece 8 millones de píxeles para obtener la imagen más refinada y realista en el televisor.

Puede ver vídeos Ultra HD nativos a través de una conexión HDMI. Ultra HD ofrece una visualización de televisión nítida y definida incluso en una gran pantalla.



## Pause TV y grabaciones

Si conecta una unidad de disco duro USB, podrá grabar y poner en pausa una emisión de un canal de televisión digital.



Puede poner en pausa la televisión y responder a una llamada telefónica urgente o simplemente tomarse un descanso durante una retransmisión deportiva. Mientras tanto, el televisor almacena la emisión en la unidad de disco duro USB. Así podrá verla más tarde.

Con una unidad de disco duro USB conectada, también puede grabar emisiones digitales. Puede grabar la emisión mientras está viendo un programa o programar la grabación de un programa que se va a emitir.

## EasyLink

Con EasyLink puede controlar un dispositivo conectado, como un reproductor de Blu-ray Disc, con el mando a distancia del televisor.

EasyLink utiliza HDMI CEC para comunicarse con los dispositivos conectados.

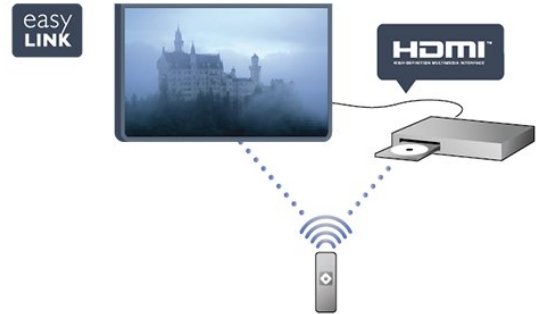

# Montaje

## 2.1

### Instrucciones de seguridad

Lea las instrucciones de seguridad antes de utilizar el televisor.

En Ayuda, vaya a Seguridad y mantenimiento > Seguridad.

## 2.2

### Soporte del televisor y montaje en pared

#### Soporte del televisor

Puede consultar las instrucciones de montaje del soporte del televisor en la guía de inicio rápido que incluye el televisor. Si ha perdido la guía, puede descargarla en [www.philips.com](http://www.philips.com).

Utilice el número de producto del televisor para buscar la guía de inicio rápido correspondiente y descargarla.

#### Montaje en pared

El televisor admite también un soporte de montaje en pared compatible con VESA (se vende por separado). Utilice el siguiente código VESA cuando compre el soporte de montaje en pared: . .  
Para fijar el soporte con seguridad, utilice tornillos de la longitud indicada en la ilustración.

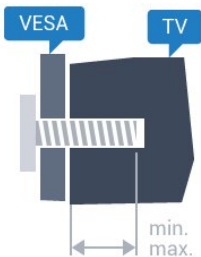

- 43PUx4900 - VESA MIS-F 200 x 200, M6 (mínimo 10 mm, máximo 15 mm)
- 49PUx4900 - VESA MIS-F 400 x 200, M6 (mínimo 10 mm, máximo 15 mm)
- 55PUx4900 - VESA MIS-F 400 x 200, M6 (mínimo 10 mm, máximo 15 mm)

#### Precaución

El montaje en pared requiere conocimientos técnicos y solo puede llevarlo a cabo el personal cualificado. Además, el montaje en pared debe cumplir los

requisitos de seguridad correspondientes al peso del televisor. Antes de colocarlo, lea también las precauciones de seguridad.

TP Vision Europe B.V. no asume ninguna responsabilidad por el montaje inadecuado del televisor ni por cualquier montaje que provoque accidentes o lesiones.

## 2.3

### Sugerencias de colocación

- Coloque el televisor en un lugar donde la luz no se refleje directamente en la pantalla.
- Coloque el televisor a una distancia máxima de 15 cm de la pared.
- La distancia ideal para ver la televisión es tres veces el tamaño diagonal de la pantalla. Mientras se está sentado, los ojos deberían quedar a la altura del centro de la pantalla.

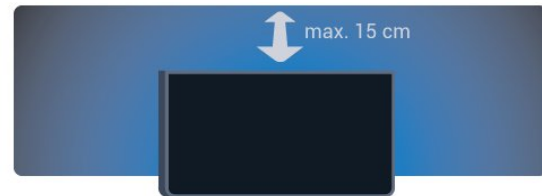

## 2.4

### Cable de alimentación

- Enchufe el cable de alimentación en el conector **POWER** de la parte posterior del televisor.
- Asegúrese de que el cable de alimentación esté bien insertado en el conector.
- Asegúrese de que el enchufe de la toma de alimentación de la pared permanece accesible en todo momento.
- Al desconectar el cable de alimentación, tire siempre del enchufe, nunca del cable.

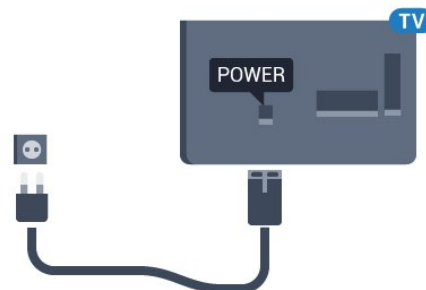

Aunque este televisor tiene un consumo de energía muy bajo en el modo de espera, se debe desenchufar el enchufe del cable de alimentación si no se usa el televisor durante un largo período de tiempo para ahorrar energía.

## Cable de antena

Inserte el conector de la antena con firmeza en la toma **ANTENNA** de la parte posterior del televisor.

Puede conectar su propia antena o conectar una señal de antena de un sistema de distribución de antena. Utilice un conector de antena RF coaxial IEC de 75 ohmios.

Utilice esta conexión de antena para las señales de entrada de TDT y TDC.

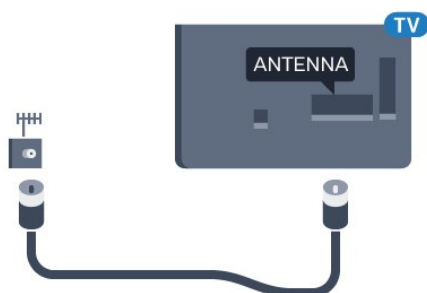

## Antena parabólica

- Para modelos PUK

Inserte el conector de satélite tipo F en la conexión **SAT** de la parte posterior del televisor.

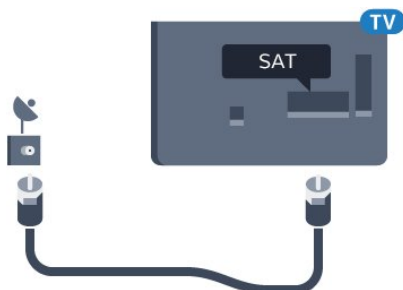

# Conexión de dispositivos

## Acerca de las conexiones

### Guía de conectividad

Conecte los dispositivos al televisor siempre con la conexión de mayor calidad posible. Además, use cables de buena calidad para garantizar una buena transferencia de imagen y sonido.

Si necesita ayuda para conectar varios dispositivos al televisor, puede consultar la guía de conectividad para televisores de Philips. Esta guía ofrece información sobre cómo realizar la conexión y qué cables puede utilizar.

Visite [www.connectivityguide.philips.com](http://www.connectivityguide.philips.com)

### Puerto de la antena

Si dispone de un receptor o grabador digital, conecte los cables de antena para transmitir la señal de antena a través del receptor o grabador en primer lugar antes de que llegue al televisor. De esta forma, la antena y el receptor digital podrán enviar los posibles canales adicionales para que se graben en el grabador.

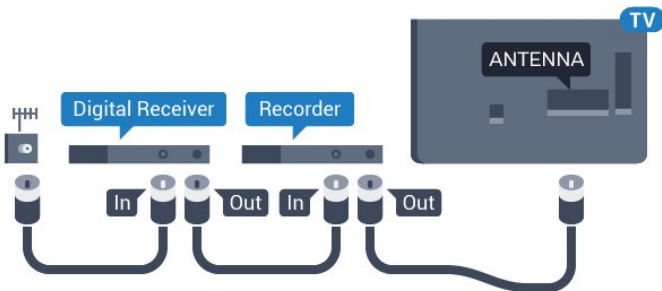

### Puertos HDMI

#### Calidad HDMI

La conexión HDMI ofrece la mejor calidad de imagen y sonido. Utilice un cable HDMI para señales de televisión.

Para una calidad óptima de la transferencia de la señal, emplee un cable HDMI de alta velocidad y no use un cable HDMI de más de 5 m de largo.

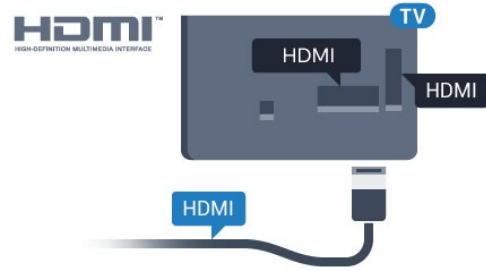

#### Protección contra copia

Los cables HDMI admiten la protección de contenido digital de banda ancha (HDCP). HDCP es una señal de protección contra copia que impide copiar contenidos de DVD o Blu-ray Disc. Esta tecnología también es conocida como gestión de derechos digitales (DRM, del inglés Digital Rights Management).

#### HDMI ARC

La conexión HDMI 1 del televisor tiene HDMI ARC (canal de retorno de audio). Si el dispositivo, normalmente un sistema de cine en casa (HTS), también dispone de conexión HDMI ARC, conéctelo a la conexión HDMI 1 del televisor. Con la conexión HDMI ARC, no es necesario conectar un cable de audio adicional para que envíe el sonido de la imagen del televisor al sistema de cine en casa. La conexión HDMI ARC combina ambas señales.

Si desea desconectar ARC en las conexiones HDMI, pulse **⏏**, seleccione **Configuración** y pulse **OK**. Seleccione **Ajustes de TV > Sonido > Avanzado > HDMI 1 - ARC**.

#### HDMI Ultra HD

Puede ver vídeos grabados o realizados en resolución Ultra HD "nativa" (3840 x 2160 píxeles) en este televisor.

Conecte un reproductor Blu-ray Disc, una consola de juegos o un ordenador que reproduzca vídeos Ultra HD a una de las conexiones HDMI. Utilice un cable HDMI de alta velocidad para realizar la conexión. Las conexiones HDMI UHD son compatibles con ARC (canal de retorno de audio).

#### HDMI CEC: EasyLink

##### EasyLink

Con EasyLink puede controlar un dispositivo conectado con el mando a distancia del televisor. EasyLink utiliza HDMI CEC (control de electrónica de consumo) para comunicarse con los dispositivos conectados. Los dispositivos deben ser compatibles con HDMI CEC y deben conectarse mediante una conexión HDMI.

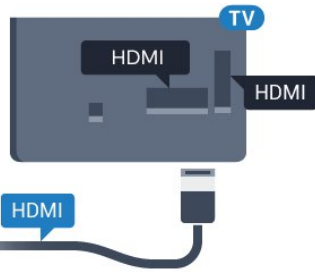

## Configuración de EasyLink

El televisor tiene activada la función EasyLink de manera predeterminada. Asegúrese de que todos los ajustes HDMI-CEC se hayan configurado correctamente en los dispositivos con EasyLink conectados. EasyLink podría no funcionar con dispositivos de otras marcas.

## Denominación de HDMI-CEC en otras marcas

La funcionalidad HDMI-CEC posee diferentes nombres en función de la marca. Algunos ejemplos son: Anynet, Aquos Link, Bravia Theatre Sync, Kuro Link, Simplink y Viera Link. No todas las marcas son totalmente compatibles con EasyLink.

Los nombres de marcas de HDMI CEC de ejemplo son propiedad de sus respectivos propietarios.

## Control de dispositivos

Para controlar un dispositivo conectado mediante HDMI y configurarlo con EasyLink, seleccione el dispositivo (o su actividad) en la lista de conexiones del televisor. Pulse **SOURCES**, seleccione un dispositivo conectado a una conexión HDMI y pulse **OK**.



Una vez seleccionado el dispositivo, podrá controlarlo con el mando a distancia. No obstante, los botones **HOME** y **OPTIONS**, y otros botones del televisor, no tienen efecto en el dispositivo. Si el botón que necesita no se encuentra en el mando a distancia del televisor, puede seleccionarlo en el menú Opciones.

Pulse **OPTIONS** y seleccione **Controles** en la barra de menú. En la pantalla, seleccione el botón del dispositivo que necesita y pulse **OK**.

Puede que algunos botones del dispositivo muy específicos no estén disponibles en el menú Controles.

Nota: Solo los dispositivos que admiten la función **Mando a distancia de EasyLink** responderán al mando a distancia del televisor.

## Activación o desactivación de EasyLink

El televisor viene con todos los ajustes de EasyLink activados. Puede desactivar cualquier ajuste de EasyLink de forma independiente.

Para desactivar EasyLink completamente. . .

1. Pulse **HOME**, seleccione **Configuración** y pulse **OK**.
2. Seleccione **Ajustes de TV > Ajustes generales > EasyLink**.
3. Seleccione **EasyLink**.
4. Seleccione **Apagado** y pulse **OK**.
5. Pulse **BACK**, varias veces si fuera necesario, para cerrar el menú.

## Mando a distancia de EasyLink

### Mando a distancia de EasyLink

Si desea que los dispositivos se comuniquen, puede desactivar el mando a distancia de EasyLink por separado.

Puede controlar varios de los dispositivos conectados compatibles con HDMI-CEC con el mando a distancia del televisor.

En el menú de ajustes de EasyLink, seleccione **Mando a distancia de EasyLink** y seleccione **Apagado**.

## DVI a HDMI

Si todavía tiene un dispositivo equipado solamente con conexión DVI, puede conectarlo a cualquiera de las conexiones **HDMI** con un adaptador de DVI a HDMI.

Use un adaptador de DVI a HDMI si su dispositivo solo tiene conexión DVI. Utilice uno de los conectores HDMI y, para el sonido, conecte un cable de audio L/R (miniconector de 3,5 mm) a la entrada de audio de la parte posterior del televisor.

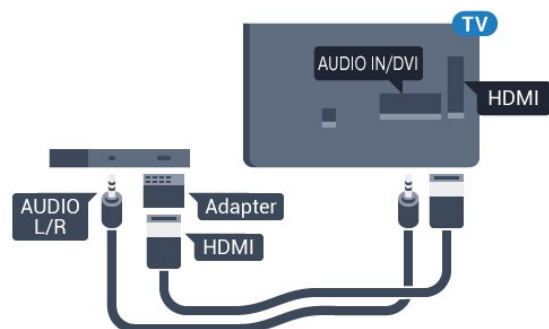

---

## Protección contra copia

Los cables DVI y HDMI admiten la protección de contenido digital de banda ancha (HDCP). HDCP es una señal de protección contra copia que impide copiar contenidos de DVD o Blu-ray Disc. Esta tecnología también es conocida como gestión de derechos digitales (DRM, del inglés Digital Rights Management).

---

## Y Pb Pr: cable de audio L/R

Y Pb Pr: vídeo por componentes es una conexión de alta calidad.

La conexión YPbPr puede utilizarse para señales de televisión de alta definición (HD). Junto a las señales Y, Pb y Pr, agregue las señales de audio izquierda y derecha para el sonido.

Cuando realice la conexión, haga coincidir los colores del conector YPbPr (verde, azul y rojo) con los enchufes.

Utilice un cable de audio L/R fabricado en cincha si el dispositivo también tiene sonido.

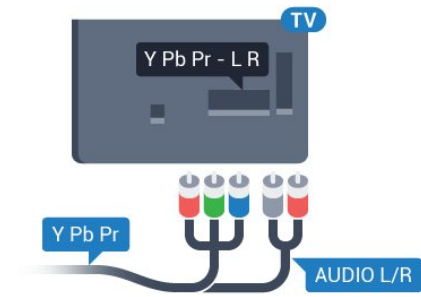

---

## CVBS: cable de audio L/R

CVBS, o vídeo compuesto es una conexión de alta calidad. Junto a las señales de CVBS, se agregan las señales de audio izquierda y derecha para el sonido.

---

## Salida de audio, óptica

Audio Out - Optical es una conexión de sonido de alta calidad. Esta conexión de salida de audio óptica puede transmitir audio de 5.1 canales. Si el dispositivo, normalmente un sistema de cine en casa, no tiene conexión HDMI ARC, puede usar esta conexión con la entrada de audio óptica (Audio In - Optical) del sistema de cine en casa. La conexión Audio Out - Optical envía el sonido del televisor al sistema de cine en casa.

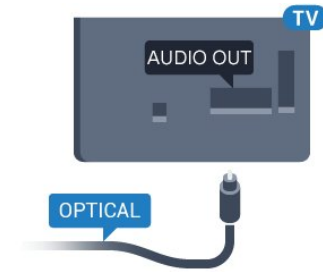

Puede ajustar el tipo de señal de salida de audio para adaptarla a la función de audio del sistema de cine en casa.

Si el sonido no coincide con el vídeo de la pantalla, puede ajustar la sincronización de audio y vídeo.

---

3.2

## Interfaz común: CAM

### CI+

Este televisor admite el acceso condicional mediante CI+.

Con CI+ puede ver programas de alta definición premium, como películas y deportes, ofrecidos por emisoras de televisión digital de su región. Estos programas están codificados por el proveedor de televisión y se descodifican con un módulo CI+ de prepago.

Los proveedores de televisión digital ofrecen este módulo CI+ (módulo de acceso condicional, CAM) cuando se suscribe a sus canales premium. Estos programas tienen un alto nivel de protección contra copia.

Póngase en contacto con una emisora de televisión digital para obtener más información sobre los términos y condiciones.



---

## CAM

### Inserción de un módulo CAM

Apague el televisor antes de insertar un CAM. Fíjese en el CAM para realizar la inserción en la dirección correcta. Si la inserción fuese incorrecta, se podría dañar el CAM y el televisor.



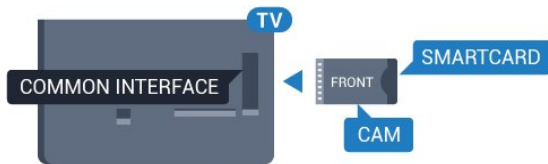

Utilice la ranura de interfaz común del televisor para insertar la tarjeta del CAM.

Con la parte frontal de la tarjeta a la vista, inserte suavemente el CAM tanto como sea posible. Deje la tarjeta dentro de la ranura de forma permanente.

El CAM puede tardar unos minutos en activarse. La desinstalación del CAM desactivará el servicio en el televisor.

Si ha insertado un CAM y ha pagado las tarifas de suscripción (los métodos de conexión pueden variar), podrá visualizar la emisión de televisión. El CAM insertado es exclusivo para su televisor.

3.3

## Receptor digital

Utilice dos cables de antena para conectar la antena del receptor por cable (receptor digital) y el televisor.

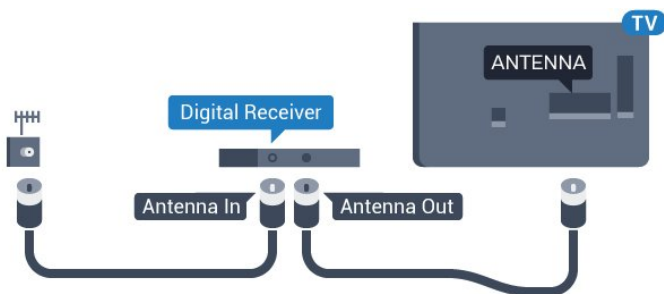

Junto al conector de la antena, añada un cable HDMI para conectar el receptor digital al televisor.

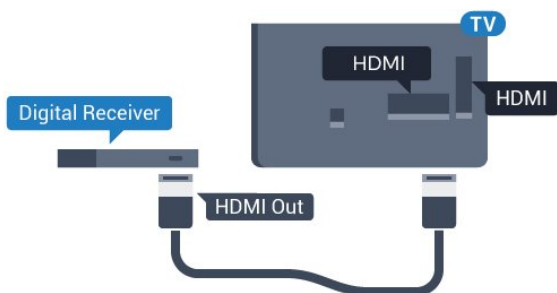

### Desconexión automática

Si solo utiliza el mando a distancia del receptor digital, desconecte el temporizador automático. Esto evita que el televisor se apague automáticamente transcurrido un período de 4 horas sin pulsar un botón del mando a distancia.

Para desactivar el temporizador de desconexión, pulse **⏠**, seleccione **Configuración** y pulse **OK**. Seleccione **Ajustes de TV > Ajustes generales > Apagado automático** y mueva la barra deslizante a la

posición de apagado.

3.4

## Receptor de satélite

Conecte el cable de la antena parabólica al receptor de satélite.

Junto al conector de la antena, añada un cable HDMI para conectar el dispositivo al televisor.

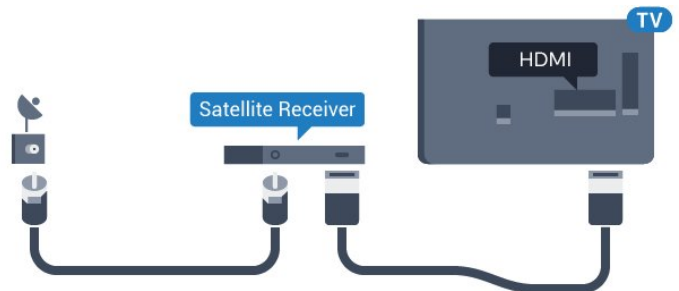

### Desconexión automática

Si solo utiliza el mando a distancia del receptor digital, desconecte el temporizador automático. Esto evita que el televisor se apague automáticamente transcurrido un período de 4 horas sin pulsar un botón del mando a distancia.

Para desactivar el temporizador de desconexión, pulse **⏠**, seleccione **Configuración** y pulse **OK**. Seleccione **Ajustes de TV > Ajustes generales > Apagado automático** y mueva la barra deslizante en la posición de apagado.

3.5

## Sistema de cine en casa (HTS)

### Conectar con HDMI ARC

Utilice un cable HDMI para conectar un sistema de cine en casa (HTS) al televisor. Puede conectar un Soundbar de Philips al HTS con un reproductor de discos integrado.

### HDMI ARC

La conexión HDMI 1 del televisor tiene HDMI ARC (canal de retorno de audio). Si el dispositivo, normalmente un sistema de cine en casa (HTS), también dispone de conexión HDMI ARC, conéctelo a la conexión HDMI 1 del televisor. Con la conexión HDMI ARC, no es necesario conectar un cable de audio adicional para que envíe el sonido de la imagen del televisor al sistema de cine en casa. La conexión HDMI ARC combina ambas señales.

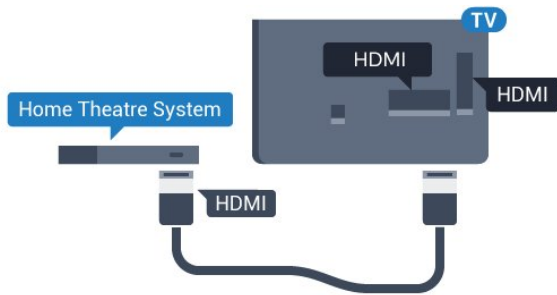

### Sincronización de audio y vídeo (sync.)

Si el sonido no coincide con la imagen que se muestra en pantalla, en la mayoría de los sistemas de cine en casa con reproductor de discos es posible configurar un retardo para sincronizar el sonido con el vídeo.

## Conectar con HDMI

Utilice un cable HDMI para conectar un sistema de cine en casa (HTS) al televisor. Puede conectar un Soundbar de Philips al HTS con un reproductor de discos integrado.

Si el sistema de cine en casa no dispone de conexión HDMI ARC, añada un cable óptico de audio (Toslink) para enviar el sonido de la imagen del televisor al sistema de cine en casa.

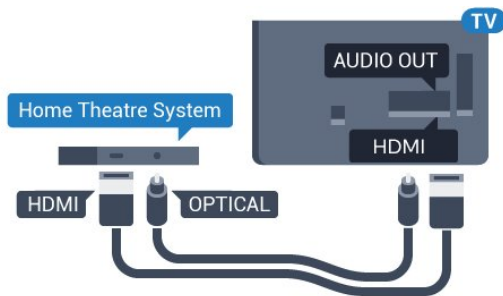

### Sincronización de audio y vídeo (sync.)

Si el sonido no coincide con la imagen que se muestra en pantalla, en la mayoría de los sistemas de cine en casa con reproductor de discos es posible configurar un retardo para sincronizar el sonido con el vídeo.

## Ajustes de salida de audio

### Retardo de salida de audio

Con un sistema de cine en casa (HTS) conectado al televisor, la imagen que se muestra y el sonido procedente del HTS deberían estar sincronizados.

### Sincronización automática de audio y vídeo

Con sistemas de cine en casa recientes, la sincronización de audio y vídeo se realiza

automáticamente y siempre es correcta.

### Retardo de sincronía de audio

Es posible que en algunos sistemas de cine en casa se deba ajustar el retardo de audio para sincronizar el audio y el vídeo. En el sistema de cine en casa, aumente el retardo hasta que la imagen coincida con el sonido. Es posible que necesite un retardo de 180 ms. Para obtener más información, consulte el manual del usuario del sistema de cine en casa. Tras configurar el retardo del HTS, deberá desactivar la opción Retardo salida audio del televisor.

Para desactivar la opción Retardo salida audio. . .

1. Pulse **⏠**, seleccione Configuración y pulse OK.
2. Seleccione Ajustes de TV > Sonido > Avanzado > Retardo de salida de audio.
3. Seleccione Apagado y pulse OK.
4. Pulse **⏪**, varias veces si fuera necesario, para cerrar el menú.

### Compensación de salida de audio

Si no puede establecer un retardo en el sistema de cine en casa, puede ajustar el televisor para que se sincronice con el sonido. Puede establecer una compensación del tiempo necesario para que el sistema de cine en casa procese el sonido de la imagen del televisor. Puede ajustar la compensación en intervalos de 1 ms. El ajuste máximo es 12 ms. El ajuste Retardo salida audio debe estar activado.

Para sincronizar el sonido del televisor. . .

1. Pulse **⏠**, seleccione Configuración y pulse OK.
2. Seleccione Ajustes de TV > Sonido > Avanzado > Desplaz. salida audio.
3. Utilice la barra deslizante para ajustar el desplazamiento de sonido y pulse OK.
4. Pulse **⏪**, varias veces si fuera necesario, para cerrar el menú.

### Formato de salida de audio

Si tiene un sistema de cine en casa (HTS) con capacidad de procesamiento de sonido multicanal como Dolby Digital, DTS® o similar, ajuste el formato de salida de audio en Multicanal. Con Multicanal, el televisor puede enviar la señal de sonido multicanal comprimida de un canal de televisión o un reproductor conectado al sistema de cine en casa. Si tiene un sistema de cine en casa sin procesamiento de sonido multicanal, seleccione Estéreo.

Para ajustar el formato de salida de audio. . .

1. Pulse **⏠**, seleccione Configuración y pulse OK.
2. Seleccione Ajustes de TV > Sonido > Avanzado > Formato de salida de audio.
3. Seleccione Multicanal o Estéreo.

4. Pulse **↵**, varias veces si fuera necesario, para cerrar el menú.

---

### Nivelación de salida de audio

Utilice el ajuste Nivelación de salida de audio para nivelar el volumen (sonoridad) del televisor y el sistema de cine en casa cuando cambie entre uno y otro. Las diferencias de volumen pueden estar provocadas por diferencias en el procesamiento de sonido.

Para nivelar la diferencia de volumen. . .

1. Pulse **🏠**, seleccione **Configuración** y pulse **OK**.
  2. Seleccione **Ajustes de TV > Sonido > Avanzado > Nivelación de salida de audio**.
  3. Si la diferencia de volumen es grande, seleccione **Más**. Si la diferencia de volumen es pequeña, seleccione **Menos**.
- Pulse **↵**, varias veces si fuera necesario, para cerrar el menú.

La nivelación de salida de audio afecta a las señales de sonido Salida de audio óptica y HDMI-ARC.

---

## Problemas de sonido con el HTS

### Sonido con mucho ruido

Si ve un vídeo desde una unidad flash USB u ordenador que haya conectado, puede que el sonido del sistema de cine en casa se distorsione.

1. Pulse **🏠**, seleccione **Configuración** y pulse **OK**.
2. Seleccione **Ajustes de TV > Sonido > Avanzado > Formato de salida de audio**.

### No hay sonido

Si no oye el sonido del televisor en el sistema de cine en casa, compruebe lo siguiente. . .

Compruebe si ha conectado el cable HDMI a un conector **HDMI 1** del sistema de cine en casa.

- Compruebe que el ajuste **HDMI ARC** del televisor está **encendido**.

Vaya a **🏠 > Configuración > Ajustes de TV > Sonido > Avanzado > HDMI 1 -ARC** .

---

3.6

## Reproductor de Blu-ray Disc

Utilice un cable HDMI de alta velocidad para conectar el reproductor de Blu-ray Disc al televisor.

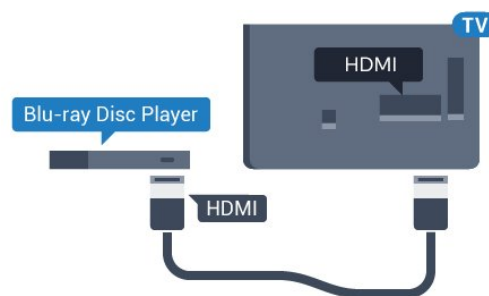

Si el reproductor de Blu-ray Disc dispone de EasyLink HDMI CEC, puede controlar el reproductor con el mando a distancia del televisor.

---

3.7

## Reproductor de DVD

Utilice un cable HDMI para conectar el dispositivo al reproductor de DVD.

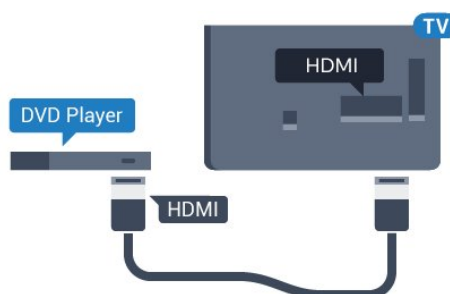

Si el reproductor de DVD está conectado mediante HDMI y dispone de EasyLink CEC, puede controlar el reproductor con el mando a distancia del televisor.

---

3.8

## Videoconsola

### HDMI

Para disfrutar de una calidad óptima, conecte la videoconsola al televisor mediante un cable HDMI de alta velocidad.

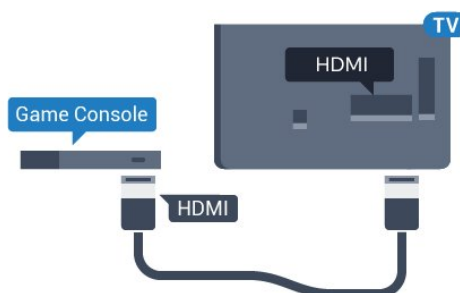

---

## Y Pb Pr: cable de audio L/R

Conecte la consola de juegos con un cable de vídeo por componentes (Y Pb Pr) y un cable de audio L/R al televisor.

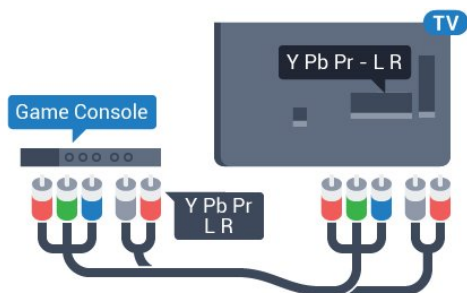

---

## CVBS: cable de audio L/R

Conecte la videoconsola al televisor a través de un cable de vídeo compuesto (CVBS) y un cable de audio L/R.

---

## Ajuste óptimo

Antes de empezar a jugar a un juego en una consola de juegos conectada, le recomendamos que establezca el ajuste óptimo **Juego** en el televisor.

Para configurar el ajuste óptimo del televisor:

1. Pulse **⏠**, seleccione **Configuración** y pulse **OK**.
2. Seleccione **Ajustes de TV > Imagen > Avanzado > Estilo de actividad**.
3. Seleccione **Juego, Ordenador o TV**. El ajuste **TV** restablece los ajustes de pantalla ideales para ver la televisión.
4. Pulse **⏪**, varias veces si fuera necesario, para cerrar el menú.

---

3.9

## Unidad de disco duro USB

### Qué necesita

Si conecta una unidad de disco duro USB, puede realizar una pausa en una emisión de televisión o grabarla. La emisión de televisión debe ser digital (emisión de TDT o similar).

#### Para hacer una pausa

Para poner en pausa una emisión, necesita una unidad de disco duro compatible con USB 2.0 que tenga 32 GB de espacio como mínimo.

#### Para grabar

Para poner en pausa y grabar una emisión, se necesita un espacio mínimo en disco de 250 GB.

### Guía de televisión

Antes de decidirse a comprar una unidad de disco duro USB para con función de grabación, puede comprobar si en su país puede grabar canales de televisión digital.

Pulse **≡ TV GUIDE** en el mando a distancia. Si aparece el botón **Grabar** en la página de la guía de televisión, puede realizar grabaciones.

---

## Instalación

Para poner en pausa o grabar una emisión, debe conectar y formatear una unidad de disco duro USB.

1. Conecte la unidad de disco duro USB a una de las conexiones **USB** del televisor. No conecte otro dispositivo USB en los otros puertos USB cuando esté formateando una unidad.
2. Encienda la unidad de disco duro USB y el televisor.
3. Cuando el televisor esté sintonizando un canal de TV digital, pulse el botón de pausa **⏸**. Al intentar poner en pausa se iniciará el formateado.

Siga las instrucciones en pantalla.

Cuando la unidad de disco duro USB esté formateada, déjela conectada de forma permanente.

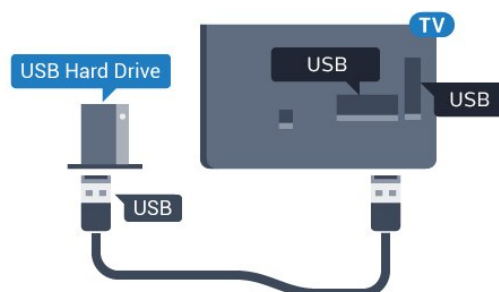

### Advertencia

La unidad de disco duro USB está formateada exclusivamente para este televisor, no podrá utilizarla en otro televisor u ordenador sin volver a formatearla. No copie ni cambie los archivos grabados de la unidad de disco duro USB a través de ninguna aplicación de PC. Esto podría inhabilitar sus grabaciones. Cuando formatee otra unidad de disco duro USB, el contenido de la anterior se perderá. La unidad de disco duro USB instalada en el televisor se deberá formatear antes de poder utilizarla con un ordenador.

---

## Formateo

Para poner en pausa o grabar una emisión, debe conectar y formatear una unidad de disco duro USB. Esta acción eliminará todos los archivos de la unidad de disco duro USB.

### Advertencia

La unidad de disco duro USB está formateada exclusivamente para este televisor, no podrá utilizarla en otro televisor u ordenador sin volver a formatearla. No copie ni cambie los archivos grabados de la unidad de disco duro USB a través de ninguna aplicación de PC, Esto podría inhabilitar sus grabaciones. Cuando formatee otra unidad de disco duro USB, el contenido de la anterior se perderá. La unidad de disco duro USB instalada en el televisor se deberá formatear antes de poder utilizarla con un ordenador.

Para formatear un disco duro USB:

1. Conecte la unidad de disco duro USB a una de las conexiones **USB** del televisor. No conecte otro dispositivo USB en los otros puertos USB cuando esté formateando una unidad.
2. Encienda la unidad de disco duro USB y el televisor.
3. Cuando el televisor esté sintonizando un canal de TV digital, pulse el botón de pausa **II**. Al intentar poner en pausa se iniciará el formateado. Siga las instrucciones en pantalla.

Cuando la unidad de disco duro USB esté formateada, déjela conectada de forma permanente.

---

3.10

## Unidad flash USB

Puede ver fotos o reproducir videos y música desde una unidad flash USB conectada.

Inserte una unidad flash USB en una de las conexiones **USB** del televisor mientras está encendido.

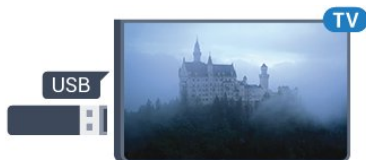

El televisor detecta la unidad flash y abre una lista que muestra su contenido.

Si la lista de contenido no aparece automáticamente, pulse **➔ SOURCES**, seleccione **USB** y pulse **OK**.

Para dejar de ver el contenido de la unidad flash USB, pulse **TV EXIT** o seleccione otra actividad.

Para desconectar la unidad flash USB, puede extraerla en cualquier momento.

---

3.11

## Videocámara

### HDMI

Para obtener la mejor calidad, utilice un cable HDMI para conectar la videocámara al televisor.

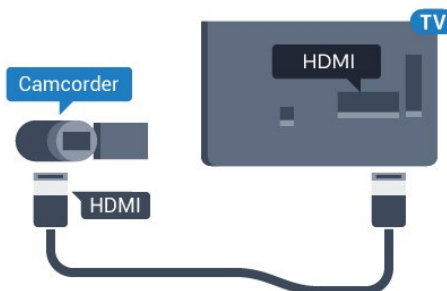

---

### CVBS: cable de audio L/R

Utilice un cable de vídeo y audio L/R para conectar la videocámara al televisor.

---

3.12

## Ordenador

### Conectar

Puede conectar el ordenador al televisor y utilizar el televisor como monitor de PC.

#### Con HDMI

Utilice un cable HDMI para conectar el ordenador al televisor.

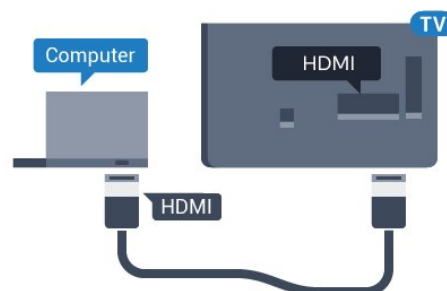

#### Con DVI a HDMI

También puede utilizar un adaptador de DVI a HDMI para conectar el PC a la toma HDMI y un cable de audio L/R (miniconector de 3,5 mm) a la toma **AUDIO IN L/R** de la parte posterior del televisor.

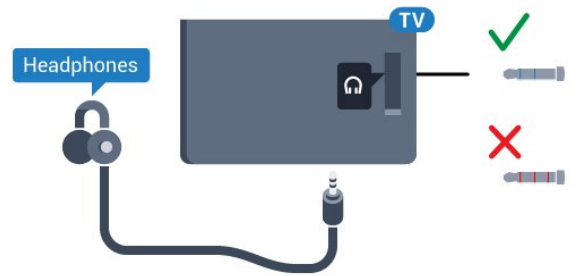
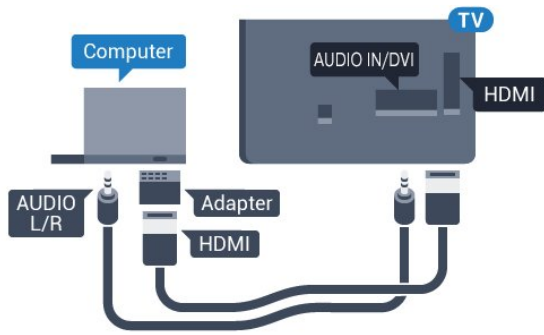

## Ajuste óptimo

### Ajuste ideal del monitor

Si el ordenador se añade como tipo de dispositivo Ordenador en el menú Fuentes (lista de conexiones), el televisor se configura con el ajuste Ordenador idóneo de manera automática.

Si utiliza el ordenador para ver películas o para jugar a juegos, puede que desee configurar de nuevo el televisor en el ajuste ideal para ver la televisión o jugar.

Para configurar manualmente el ajuste óptimo del televisor. . .

1. Pulse **⬆**, seleccione **Configuración** y pulse **OK**.
2. Seleccione **Ajustes de TV > Imagen > Avanzado > Estilo de actividad**.
3. Seleccione **Juego, Ordenador o TV**. El ajuste **TV** restablece los ajustes de pantalla ideales para ver la televisión.
4. Pulse **⬅**, varias veces si fuera necesario, para cerrar el menú.

No olvide cambiar de nuevo el ajuste Juego u ordenador a **Ordenador** cuando termine de jugar.

3.13

## Auriculares

Puede conectar unos auriculares a la conexión  del televisor. La conexión es un miniconector de 3,5 mm. Puede ajustar el volumen de los auriculares de forma independiente.

Para ajustar el volumen. . .

1. Pulse **⬆**, seleccione **Configuración** y pulse **OK**.
2. Seleccione **Ajustes de TV > Sonido > Volumen auricular** y pulse **OK**.
3. Pulse las flechas **▲** (arriba) o **▼** (abajo) para ajustar el volumen.
4. Pulse **⬅**, varias veces si fuera necesario, para cerrar el menú.

# Activar

## 4.1

### Encendido, en espera o apagado

Antes de encender el televisor, asegúrese de que se ha conectado la red eléctrica al conector **POWER** de la parte posterior del televisor.

Para poner el televisor en modo de espera cuando el indicador está apagado, pulse el botón con el símbolo de joystick de la parte posterior del televisor. El indicador se iluminará.



Con el televisor en modo de espera, pulse  en el mando a distancia para encender el televisor.

#### Cambio al modo de espera

Para activar el modo de espera en el televisor, pulse  en el mando a distancia.

#### Apagar

Para apagar el televisor, presione el botón del símbolo de joystick. La luz indicadora se apaga. El televisor sigue conectado a la red eléctrica pero consume muy poca energía.



Para apagar el televisor completamente, desenchufe el cable de alimentación de la toma de corriente. Cuando desenchufe el cable de alimentación, tire siempre de la clavija, nunca del cable. Asegúrese de poder acceder sin dificultad a la clavija de alimentación, al cable de alimentación y a la toma de corriente en todo momento.

## 4.2

### Botones del TV

Si ha perdido el mando a distancia o se han agotado las pilas, todavía puede realizar algunas operaciones básicas en el televisor.

Para abrir el menú básico:

1. Con el televisor encendido, pulse el botón con el símbolo de joystick de la parte posterior del televisor para ver el menú básico.
2. Pulse izquierda o derecha para seleccionar  Volumen,  Canal o  Fuentes.
3. Pulse arriba o abajo para ajustar el volumen o

sintonizar el canal siguiente o anterior. Pulse arriba o abajo para desplazarse por la lista de fuentes, incluida la selección del sintonizador.

4. El menú desaparecerá automáticamente.

Para apagar el televisor, seleccione  y pulse el botón del joystick.



## 4.3

### Temporizador

Con el temporizador puede establecer que el televisor cambie automáticamente al modo de espera tras un tiempo preestablecido.

Para ajustar el temporizador. . .

1. Pulse , seleccione **Configuración** y pulse **OK**.
2. Seleccione **Ajustes de TV > Ajustes generales > Temporizador**.

Con ayuda de la barra deslizante, puede ajustar el tiempo hasta 180 minutos en incrementos de 5 minutos. Si se establece en 0 minutos, el temporizador se apaga. Siempre puede apagar el televisor antes o restablecer el tiempo durante la cuenta atrás.

3. Pulse , varias veces si fuera necesario, para cerrar el menú.



## 4.4

### Temporizador de desconexión

Si el televisor recibe una señal de TV pero no pulsa un botón del mando a distancia durante 4 horas, el televisor se apaga automáticamente para ahorrar energía. Además, si el televisor no recibe una señal de TV ni un comando del mando a distancia durante 10 minutos, el televisor se apaga automáticamente.

Si usa el televisor como un monitor o emplea un receptor digital (STB) para ver la televisión y no utiliza el mando a distancia del televisor, debería desactivar la desconexión automática.

Para desactivar el temporizador de desconexión...

1. Pulse , seleccione **Configuración** y pulse **OK**.
2. Seleccione **Ajustes de TV > Ajustes generales > Apagar temporizador**.
3. Pulse las flechas  (arriba) o  (abajo) para ajustar el valor. El valor **0** desactiva la desconexión automática.

4. Pulse , varias veces si fuera necesario, para cerrar el menú.



# Mando a distancia

## Descripción de los botones

### Parte superior

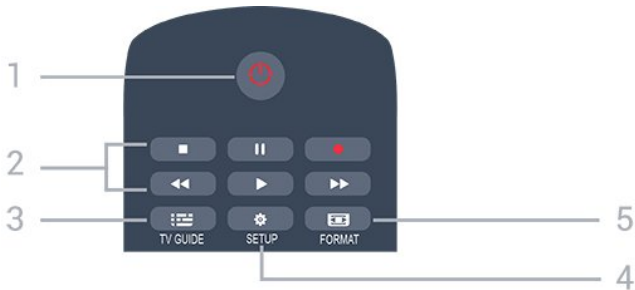

#### 1. En espera / Encendido

Para encender el televisor o volver al modo de espera.

#### 2. Botones de reproducción

- Reproducir , para iniciar la reproducción.
- Pausar , para realizar una pausa en la reproducción.
- Detener , para detener la reproducción.
- Retroceder , para retroceder.
- Avanzar rápido , para avanzar.
- Grabar , para iniciar la grabación.

#### 3. TV GUIDE

Para abrir o cerrar la Guía de TV.

#### 4. SETUP

Para abrir el menú de configuración.

#### 5. FORMAT

Para abrir o cerrar el menú de formato de imagen.

### Parte central

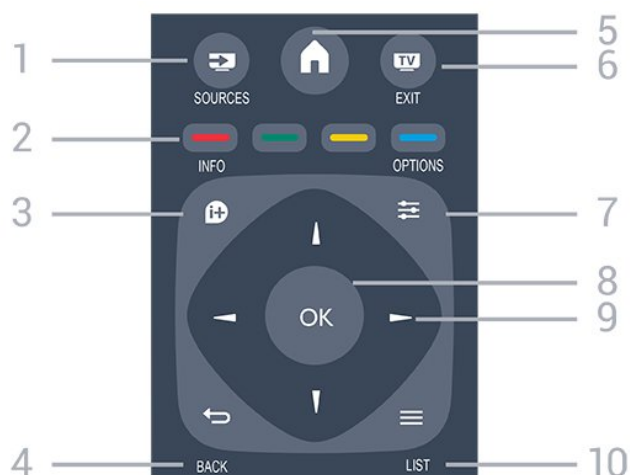

#### 1. SOURCES

Para abrir o cerrar el menú de fuentes (la lista de dispositivos conectados).

#### 2. Botones de colores

La función de los botones es seguir las instrucciones que aparecen en pantalla.

#### 3. INFO

Para abrir o cerrar la información de los programas.

#### 4. BACK

Para volver al canal seleccionado anteriormente. Para cerrar un menú sin cambiar ningún ajuste.

#### 5. HOME

Para abrir o cerrar el menú de inicio.

#### 6. TV EXIT

Para seguir viendo la televisión.

#### 7. OPTIONS

Para abrir o cerrar el menú de opciones.

#### 8. Botón OK

Para confirmar una selección o ajuste.

#### 9. Flechas/botones de navegación

Para desplazarse hacia arriba, abajo, izquierda o derecha.

#### 10. LIST

Para abrir o cerrar la lista de canales.

### Parte inferior



#### 1. Volumen

Para ajustar el nivel volumen.

#### 2. Botones numéricos y teclado

Para seleccionar directamente un canal de televisión o introducir texto.

#### 3. SUBTITLE

Para activar o desactivar los subtítulos o para establecerlos en Automático.

#### 4. Canal

Para cambiar al canal anterior o siguiente de la lista de canales. Para abrir la página siguiente o anterior del teletexto. Para iniciar el capítulo siguiente o anterior de un disco.

#### 5. Silencio

Para silenciar el sonido o restaurarlo.

## 6. TEXT

Para abrir o cerrar el servicio de teletexto.

---

5.2

## Sensor iR

El televisor puede recibir comandos de un mando a distancia que utilice IR (infrarrojos) para enviar los comandos. Si utiliza un mando a distancia de este tipo, asegúrese siempre de apuntar con el mando a distancia al sensor de infrarrojos de la parte frontal del televisor.

---

5.3

## Pilas

1. Deslice la tapa en la dirección que muestra la flecha.
2. Sustituya las pilas antiguas por 2 pilas **AAA-LR03-1.5V**. Asegúrese de que los extremos + y - de las pilas están alineados correctamente.
3. Vuelva a colocar la tapa de las pilas.
4. Deslícela hasta oír un clic.

Si no va a utilizar el mando a distancia durante un largo período de tiempo, quite las pilas. Deseche las pilas de forma segura y conforme a las instrucciones al respecto.

---

5.4

## Limpieza

El mando a distancia cuenta con un revestimiento resistente a los arañazos.

Para limpiar el mando a distancia, utilice un paño suave humedecido. Nunca utilice sustancias como alcohol, productos químicos o detergentes domésticos en el mando a distancia.

# Canales de TV

## Listas de canales

### Acerca de las listas de canales

Tras la instalación de canales, estos aparecen en la lista de canales. Los canales se muestran con su nombre y logotipo cuando dicha información está disponible.

Hay una lista con todos los canales instalados. Puede filtrar la lista para mostrar solo canales de TV o emisoras de radio.

Con una lista de canales seleccionada, pulse las flechas ▲ (arriba) o ▼ (abajo) para seleccionar un canal y, a continuación, pulse **OK** para ver el canal seleccionado. Solo se sintonizan los canales de esa lista al usar los botones **⏏ + o ⏏ -**.

#### Iconos de canales

Después de una actualización automática de canal de la lista de canales, los nuevos canales encontrados se marcan con el símbolo ★ (estrella). Si se bloquea un canal, se marcarán con el símbolo 🔒 (candado).

Los 3 canales más populares que otros están viendo en ese momento se marcan con los números 1, 2 o 3.

#### Emisoras de radio

Si está disponible la emisión digital, las emisoras digitales de radio se instalarán también durante la instalación. El procedimiento para cambiar de emisora de radio es idéntico al utilizado para cambiar de canal de televisión. Por lo general, en las instalaciones de canales por cable (TDC), las emisoras de radio se almacenan a partir del canal número 1001.

### Apertura de una lista de canales

Para abrir la lista de canales actual:

1. Pulse **TV** para cambiar a la televisión.
2. Pulse **≡ LIST** para abrir la lista de canales.
3. Pulse otra vez **≡ LIST** para cerrar la lista de canales.

### Filtrado de una lista de canales

Puede filtrar una lista con todos los canales. Puede configurar la lista de canales para que muestre solo canales de televisión o emisoras de radio.

Para configurar un filtro en una lista con todos los canales:

1. Mientras ve un canal de televisión, pulse **≡ LIST** para abrir la lista de canales.
2. Pulse **≡ OPTIONS** para abrir el menú Opción.
3. Seleccione **Lista** y, a continuación, **Todo**, **Favoritos**, **Radio** y **Nuevos canales**.

## Visualización de canales de televisión

### Visualización de canales

#### Sintonización de un canal

Para ver canales de televisión, pulse **TV**. El televisor muestra el último canal de televisión visto.

#### Cambio de canal

- Para cambiar de canal, pulse **⏏ + o ⏏ -**.
- Si conoce el número de canal, introdúzcalo con los botones numéricos. A continuación, pulse **OK** para cambiar a ese canal inmediatamente.

#### Canal anterior

- Para volver al canal que estaba viendo antes, pulse **⏪**.

#### Lista de canales

Mientras ve un canal de televisión, pulse **≡ LIST** para abrir la lista de canales.

La lista de canales puede tener varias páginas con canales. Para ver la página anterior o siguiente, pulse **⏏ + o ⏏ -**.

Para cerrar las listas de canales sin cambiar de canal, pulse **≡ LIST** de nuevo.

#### Canales de radio

Si está disponible la emisión digital, las emisoras digitales de radio se almacenarán durante la instalación. El procedimiento para cambiar de emisora de radio es idéntico al utilizado para cambiar de canal de televisión.

---

## Bloqueo de un canal

---

### Bloqueo y desbloqueo de un canal

Para impedir que los niños vean un canal o un programa determinado, puede bloquear los canales o programas en función de su clasificación por edades.

Puede bloquear un canal para evitar que los niños lo vean. Para ver un canal bloqueado, deberá introducir el código de bloqueo infantil. No se pueden bloquear programas de dispositivos conectados.

Para bloquear un canal. . .

1. Mientras ve un canal de televisión, pulse **≡ LIST** para abrir la lista de canales.
2. En cualquier lista, seleccione el canal que desee bloquear.
3. Pulse **≡ OPTIONS** y seleccione **Bloquear canal**. En una lista de canales, un canal bloqueado se marca con un candado **🔒**.

Para desbloquear un canal, seleccione el canal bloqueado en la lista de canales, pulse **≡ OPTIONS** y, a continuación, seleccione **Desbloquear canal**. Tendrá que introducir el código de bloqueo infantil.

---

## Control de padres

Para impedir que los niños vean un programa inadecuado para su edad, puede utilizar una clasificación por edades.

Algunas emisoras digitales han clasificado sus programas por edades. Cuando la calificación por edades de un programa es igual o superior a la edad que ha configurado como clasificación por edades para su hijo, el programa se bloquea.

Para ver un programa bloqueado, debe introducir el código de bloqueo infantil. Se establece una clasificación por edades para todos los canales.

Para establecer una clasificación de edad. . .

1. Pulse **🏠**, seleccione **Configuración** y pulse **OK**.
2. Seleccione **Ajustes de canal > Bloqueo infantil > Control de padres** y pulse **OK**.
3. Introduzca un código de bloqueo infantil de 4 dígitos. Introduzca un código de bloqueo infantil de 4 dígitos y confirme. Ahora puede establecer una clasificación por edades.
4. Establezca la edad y pulse **OK**.
5. Pulse **↩**, varias veces si fuera necesario, para cerrar el menú.
6. Para desactivar la clasificación parental, seleccione **Ninguno** como ajuste de edad.

El televisor solicitará el código para desbloquear el programa. En el caso de determinadas emisoras u operadores, el televisor solo bloquea los programas con una clasificación superior.

## Establecer o cambiar el código

Para establecer el código de bloqueo o cambiar el actual. . .

1. Pulse **🏠**, seleccione **Configuración** y pulse **OK**.
2. Seleccione **Ajustes de canal > Bloqueo infantil > Cambiar código** y pulse **OK**.
3. Si ya ha establecido un código, introduzca el código de bloqueo infantil actual y, a continuación, el código nuevo dos veces.

Se establece el nuevo código.

### ¿Ha olvidado el código?

Para omitir el código de bloqueo infantil e introducir uno nuevo en caso de que lo olvide, introduzca **8888**.

---

## Opciones de canal

---

### Apertura de opciones

Mientras ve un canal, puede configurar algunas opciones.

Dependiendo del tipo de canal que esté viendo (analógico o digital) o en función de los ajustes del televisor, puede haber opciones disponibles.

Para abrir el menú de opciones:

1. Mientras ve un canal, pulse **≡ OPTIONS**.
2. Vuelva a pulsar **≡ OPTIONS** para cerrarlo.

---

## Subtítulos e idioma de los subtítulos

---

### Activar

Para activar los subtítulos, pulse **SUBTITLE**.

Puede alternar entre **Subtítulos desactivados**, **Subtítulos activados** o **Automático**.

### Automático

Si la información de idioma forma parte de la emisión digital y el programa emitido no está en su idioma (el idioma ajustado en el televisor), la televisión puede mostrar subtítulos automáticamente en uno de los idiomas de subtítulos preferidos. Uno de estos idiomas de subtítulos también debe formar parte de la emisión.

Puede seleccionar sus idiomas de subtítulos preferidos en **Idioma de subtítulos**.

---

## Idiomas de subtítulos preferidos

### Subtítulos de canales digitales

En los canales digitales, no es necesario ajustar los subtítulos en el teletexto.

Los canales digitales pueden ofrecer varios idiomas para los subtítulos de un programa. Puede ajustar los idiomas principal y secundario que prefiera para los subtítulos. Si hay disponibles subtítulos en uno de esos idiomas, el televisor los mostrará.

Si no hay disponible ninguno de estos idiomas preferidos para los subtítulos, puede seleccionar otro idioma que esté disponible.

Para ajustar los idiomas principal y secundario de los subtítulos. . .

1. Pulse **▲**, seleccione **Configuración** y pulse **OK**.
2. Seleccione **Ajustes de canal** e **Idiomas**.
3. Seleccione **Idioma de subtítulos principal** o **Idioma subtítulos secundario** y pulse **OK**.
4. Seleccione un idioma y pulse **OK**.
5. Pulse **↵**, varias veces si fuera necesario, para cerrar el menú.

---

### Selección de un idioma de subtítulos

Si no hay disponible ninguno de los idiomas preferidos para los subtítulos, puede seleccionar otro idioma que esté disponible. Si no hay idiomas de subtítulos disponibles, no puede seleccionar esta opción.

Para seleccionar un idioma de subtítulos si ninguno de los idiomas preferidos está disponible:

1. Pulse **≡** **OPTIONS** .
2. Seleccione **Idioma subtítulos** y, a continuación, uno de los idiomas para usar en los subtítulos temporalmente.

### Subtítulos de canales analógicos

En los canales analógicos, debe activar los subtítulos manualmente en cada canal.

1. Cambie a un canal y pulse **TEXT** para abrir el teletexto.
2. Introduzca el número de página de los subtítulos, normalmente **888**.
3. Vuelva a pulsar **TEXT** para cerrar el teletexto.

Si selecciona Encendido en el menú de subtítulos cuando visualice este canal analógico, se mostrarán los subtítulos si están disponibles.

Para saber si un canal es analógico o digital, cambie al canal y abra **Estado** en el menú **Opciones**.

---

### Idioma de audio

---

#### Idioma de audio preferido

Los canales de televisión digital pueden emitir audio con varios idiomas para un programa. Puede ajustar idiomas de audio principal y secundario. Si el audio está disponible en uno de estos idiomas, el televisor

cambiará a ese audio.

Si no hay disponible ninguno de estos idiomas preferidos para el audio, puede seleccionar otro idioma que esté disponible.

Para ajustar los idiomas principal y secundario del audio. . .

1. Pulse **▲**, seleccione **Configuración** y pulse **OK**.
2. Seleccione **Ajustes de canal** e **Idiomas**.
3. Seleccione **Idioma de audio principal** o **Idioma de audio secundario** y pulse **OK**.
4. Seleccione un idioma y pulse **OK**.
5. Pulse **↵**, varias veces si fuera necesario, para cerrar el menú.

---

### Selección de un idioma de audio

Para seleccionar un idioma de audio si no hay ninguno de los preferidos disponible. . .

1. Pulse **≡** **OPTIONS** .
2. Seleccione **Idioma de audio**, seleccione el idioma temporal de audio que desee y pulse **OK**.

### Idiomas de audio para personas con deficiencias visuales o auditivas

Algunos canales de televisión digitales emiten subtítulos y audio especiales adaptados para las personas con deficiencias auditivas o visuales.

---

### Selección de vídeo

Los canales de televisión digital le ofrecen varias señales de vídeo (emisiones multicanal), distintos ángulos de cámara para una misma imagen o diferentes programas en un mismo canal de televisión. En el televisor se mostrará un mensaje cuando estos canales estén disponibles.

---

### Dual I-II

Si una señal de audio contiene dos idiomas de audio pero uno de ellos (o ambos) no tienen indicación de idioma, estará disponible esta opción.

---

### Interfaz común

Si hay disponible contenido premium de prepago a través de un CAM, puede configurar los ajustes del proveedor con esta opción.

---

## Aplicaciones MHP

Active o desactive las aplicaciones MHP.

---

## Estado

Seleccione **Estado** para obtener información técnica sobre el canal (si es analógico o digital) o el dispositivo conectado que esté visualizando.

---

## Canales favoritos

### Acerca de los canales favoritos

Puede crear una lista de canales favoritos que contenga los canales que desea ver. Con la lista de canales favoritos seleccionada, solo se verán sus canales favoritos cuando cambie de un canal a otro.

---

### Creación de una lista de favoritos

1. Mientras ve un canal de televisión, pulse **≡** **LIST** para abrir la lista de canales.
2. Seleccione **Todo** para ver todos los canales.
3. Seleccione el canal y pulse **■** (amarillo) para marcarlo como favorito.
4. El canal seleccionado se marca con **♥**.
5. Para finalizar, pulse **↩**. Los canales se añaden a la lista Favoritos.

Para quitar un canal de la lista de favoritos, seleccione el canal marcado con **♥** y, a continuación, pulse **■** (amarillo) de nuevo para desmarcarlo como favorito.

---

### Reordenar canales

Solo puede reordenar los canales de la lista Programas preferidos.

1. En la lista de canales **Favoritos**, resalte el canal cuya posición desea cambiar.
2. Pulse **■** (verde).
3. Seleccione el canal que desee reordenar y pulse **OK**.
4. Pulse los **botones de navegación** para mover el canal seleccionado a otra posición y pulse **OK**.
5. Cuando haya terminado, pulse **TV** **EXIT** para salir de la lista de canales favoritos.

---

### Cambiar nombre de canal

Puede cambiar de nombre canales en la lista de canales.

1. Seleccione de una de las listas de canales el canal

al que desea cambiar el nombre.

2. Pulse **■** (rojo).

3. Puede introducir texto con el teclado en pantalla.

---

## Teletexto

### Páginas del teletexto

Para abrir el teletexto mientras ve un canal de televisión, pulse **TEXT**.

Para cerrarlo, vuelva a pulsar **TEXT**.

### Seleccionar una página de teletexto

Para seleccionar una página: . .

1. Introduzca el número de página con los botones numéricos.
2. Utilice los botones de flecha para desplazarse.
3. Pulse un botón de color para seleccionar una de las secciones codificadas por colores que figuran en la parte inferior de la pantalla.

### Subpáginas del teletexto

Una página de teletexto puede contener varias subpáginas, cuyo número se muestra junto al de la página principal, separado por una barra.

Para seleccionar una subpágina, pulse **◀** **o** **▶**.

### T.O.P. Páginas del teletexto

Algunas emisoras ofrecen teletexto T.O.P.

Para abrir páginas de teletexto T.O.P. desde el teletexto, pulse **≡** **OPTIONS** y seleccione **Resumen T.O.P.**

### Páginas favoritas

El televisor crea una lista con las últimas 10 páginas del teletexto que ha abierto. Puede volver a abrirlas fácilmente en la columna Páginas del teletexto favoritas.

1. En el teletexto, seleccione la estrella que hay en la esquina superior izquierda de la pantalla para mostrar la columna de páginas favoritas.
2. Pulse **▼** (abajo) o **▲** (arriba) para seleccionar un número de página y pulse **OK** para abrirla.

Puede borrar la lista con la opción **Borrar páginas favoritas**.

### Búsqueda en el teletexto

Puede seleccionar una palabra y explorar el teletexto para ver las repeticiones de esta palabra.

1. Abra una página de teletexto y pulse **OK**.
2. Seleccione una palabra o un número con los botones de flecha.
3. Pulse **OK** de nuevo para pasar inmediatamente a la siguiente repetición.
4. Para pasar a las siguientes repeticiones, vuelva a pulsar **OK**.

5. Para dejar de buscar, pulse ▲ (arriba) hasta que no haya nada seleccionado.

### Teletexto procedente de dispositivos conectados

Algunos dispositivos con recepción de canales de televisión también ofrecen teletexto.

Para acceder al teletexto desde dispositivos conectados: . .

1. Pulse **▲**, seleccione el dispositivo y pulse **OK**.
2. Mientras ve un canal en el dispositivo, pulse **≡** **OPTIONS**, seleccione **Mostrar botones del dispositivo**, seleccione el botón **≡** y pulse **OK**.
3. Pulse **↵** para ocultar los botones del dispositivo.
4. Para cerrar el teletexto, vuelva a pulsar **↵**.

### Texto digital (solo Reino Unido)

Algunas emisoras de televisión digital ofrecen servicios exclusivos de teletexto digital o televisión interactiva en sus canales de televisión digital. Dichos servicios funcionan como un teletexto normal con los botones de flechas, de colores y numéricos para seleccionar y desplazarse.

Para cerrar el teletexto digital, pulse **↵**.

---

### Opciones del teletexto

En el teletexto, pulse **≡** **OPTIONS** para seleccionar las siguientes opciones. . .

#### - Congelar página/Descongelar página

Para detener la rotación automática de subpáginas.

#### - Pantalla dual/Pantalla completa

Para mostrar el canal de televisión y el teletexto a la vez.

#### - Resumen T.O.P.

Para abrir páginas de teletexto T.O.P. T.O.P.

#### - Ampliar/Vista normal

Para ampliar la página de teletexto y facilitar la lectura.

#### - Mostrar

Para mostrar información oculta en una página.

#### - Recorrer subpáginas

Para recorrer subpáginas si están disponibles.

#### - Idioma

Para cambiar el grupo de caracteres que utiliza el teletexto y mostrarlo correctamente.

#### - Teletexto 2.5

Para activar el teletexto 2.5, con más colores y mejores gráficos.

---

## Configuración del teletexto

### Idioma del teletexto

Algunos centros emisores de televisión digitales tienen disponibles varios idiomas de teletexto. Para ajustar los idiomas principal y secundario del teletexto: . .

1. Pulse **▲**, seleccione **Configuración** y pulse **OK**.
2. Seleccione **Ajustes de canal > Idiomas**.
3. Seleccione **Teletexto principal** o **Teletexto secundario**.
4. Seleccione los idiomas que prefiera para el teletexto.
5. Pulse **↵**, varias veces si fuera necesario, para cerrar el menú.

### Teletexto 2.5

Teletexto 2.5, disponible en determinados canales, ofrece más colores y mejores gráficos. Teletexto 2.5 está activado como ajuste de fábrica estándar. Para desactivar el teletexto 2.5. . .

1. Pulse **TEXT**.
2. Mientras ve el teletexto, pulse **≡** **OPTIONS**.
3. Seleccione **Teletexto 2.5 > Apagado**.
4. Pulse **↵**, varias veces si es necesario, para cerrar el menú.

---

## 6.3

# Copia de la lista de canales

---

## Introducción

La opción **Copia de la lista de canales** está dirigida a distribuidores y usuarios expertos. En algunos países, la opción **Copia de la lista de canales** solo está disponible para copiar canales por satélite.

Gracias a la opción **Copia de la lista de canales** puede copiar los canales instalados de un televisor a otro televisor Philips de la misma gama. Dicha opción le permite ahorrar tiempo al evitar la búsqueda de canales cargando una lista predefinida de los mismos en un televisor. Utilice una unidad flash USB con un mínimo de 1 GB.

### Condiciones

- Ambos televisores deben ser de la misma gama y del mismo año.
- Ambos televisores deben tener el mismo tipo de hardware. Puede comprobarlo en la placa de identificación del televisor situada en la parte posterior del mismo. Normalmente se indica como Q . . . LA.
- Ambos televisores deben tener versiones de software compatibles.

### Versión actual

Puede comprobar la versión actual del software del televisor en la opción **Info software** actual en **🏠 > Configuración > Ajustes de software**.

---

## Copia de la lista de canales

Para copiar una lista de canales. . .

1. Encienda el televisor que tiene los canales instalados. Conecte un dispositivo de memoria USB.
2. Pulse **🏠**, seleccione **Configuración** y pulse **OK**.
3. Seleccione **Ajustes de TV > Ajustes generales > Copiar lista canales > Copiar en dispositivo USB** y pulse **OK**. Para copiar la lista de canales desde este televisor, puede que se le pida que introduzca el código de bloqueo infantil que introdujo durante la instalación.
4. Cuando finalice la copia, desconecte el dispositivo de memoria USB.

Ahora ya podrá cargar la lista de canales copiada en otro televisor Philips.

---

## Carga de la lista de canales

### En televisores no instalados

En función de si ya se ha instalado el televisor o no, debe utilizar un método distinto para cargar una lista de canales.

#### En un televisor que aún no tenga los canales instalados

1. Enchufe el cable de alimentación para que comience la instalación y seleccione el idioma y el país. Puede omitir **Búsqueda de canales**. Finalice la instalación.
2. Conecte el dispositivo de memoria USB donde se encuentra la lista de canales del otro televisor.
3. Para iniciar la carga de la lista de canales, pulse **🏠**, seleccione **Configuración** y pulse **OK**.
4. Seleccione **Ajustes de TV > Ajustes generales > Copiar lista canales > Copiar en televisor** y pulse **OK**. Es posible que se le pida que introduzca el código de bloqueo infantil de este televisor.
5. El televisor le avisará cuando la lista de canales se haya copiado correctamente. Desconecte el dispositivo de memoria USB.

---

### En televisores instalados

En función de si ya se ha instalado el televisor o no, debe utilizar un método distinto para cargar una lista de canales.

En un televisor que ya tiene instalados los canales:

1. Compruebe el ajuste de país del televisor. (Para comprobar el ajuste, pulse **🏠**, seleccione **Configuración** y pulse **OK**. Seleccione **Búsqueda de canales > Reinstalar canales** y pulse **OK**. Pulse **↩** y **Cancelar** para salir de la búsqueda de canales).

Si el ajuste de país es el correcto, continúe con el paso 2.

Si el país no es correcto, deberá iniciar una reinstalación. Para iniciar la reinstalación, pulse **🏠**, seleccione **Configuración** y pulse **OK**. Seleccione **Ajustes de TV > Ajustes generales > Reinstalar TV > OK**. Seleccione el país correcto y omita la búsqueda de canales. Finalice la instalación. Cuando haya terminado, continúe con el paso 2.

2. Conecte el dispositivo de memoria USB donde se encuentra la lista de canales del otro televisor.

3. Para iniciar la carga de la lista de canales, pulse **🏠**, seleccione **Configuración** y pulse **OK**.

4. Seleccione **Ajustes de TV > Ajustes generales > Copiar lista canales > Copiar en televisor** y pulse **OK**. Es posible que se le pida que introduzca el código de bloqueo infantil de este televisor.

5. El televisor le avisará cuando la lista de canales se haya copiado correctamente. Desconecte el dispositivo de memoria USB.



# Instalación de canal, antena o cable

## Actualizar canales

### Actualización automática

Si recibe canales digitales, puede ajustar el televisor para que actualice automáticamente la lista con los canales nuevos.

También puede iniciar una actualización de canales usted mismo.

#### Actualización automática de canal

Una vez al día, a las seis de la mañana, el televisor actualiza los canales y guarda los nuevos. Dichos canales se almacenarán en la lista Todos los canales y también en la lista Nuevos canales. Los canales vacíos se eliminarán.

Si se han encontrado nuevos canales o se han actualizado o eliminado canales, aparecerá un mensaje al encender el televisor. El televisor debe estar en modo de espera para llevar a cabo la actualización automática de canales.

Para desactivar el mensaje que se muestra al iniciar. . .

1. Pulse **⏏**, seleccione **Configuración** y pulse **OK**.
2. Seleccione **Ajustes de canal** y pulse **OK**.
3. Seleccione **Instalación de canales > Mensaje de actualización de canales > Apagado**.

Para desactivar la función Actualización automática canal. . .

1. Pulse **⏏**, seleccione **Configuración** y pulse **OK**.
2. Seleccione **Ajustes de canal** y pulse **OK**.
3. Seleccione **Instalación de canales > Actualización automática de canal > Apagado**.

#### Inicio de la actualización

Para iniciar una actualización manualmente. . .

1. Pulse **⏏**, seleccione **Configuración** y pulse **OK**.
2. Seleccione **Buscar canal** y pulse **OK**.
3. Seleccione **Actualizar canales** y siga las instrucciones que aparecerán en la pantalla. La actualización puede tardar unos minutos.

En algunos países, la actualización automática de canales se realiza mientras se ve la televisión o en cualquier momento cuando el televisor está en modo de espera.

## Nuevos canales

Los nuevos canales añadidos con la actualización automática de canales se encuentran fácilmente en la lista de canales **Nuevo**. Los mismos canales nuevos se almacenan en la lista de canales **Todo** o **Radio**.

Los canales nuevos se mantienen en la lista **Nuevo** mientras no los marque como favoritos o los vea por primera vez.

## Reinstalar canales

### Reinstalación de todos los canales

Puede volver a instalar todos los canales y dejar el esto de ajustes del televisor sin tocar.

Si se ha establecido un código PIN, deberá introducir dicho código para poder reinstalar los canales.

Para reinstalar canales:

1. Pulse **⏏**, seleccione **Configuración** y pulse **OK**.
2. Seleccione **Búsqueda de canales > Reinstalar canales** y pulse **OK**.
3. Seleccione el país donde se ha instalado el televisor.
4. Seleccione **Antena (DVB-T)** o **Cable (DVB-C)**. La búsqueda de canales puede tardar unos minutos. Siga las instrucciones en pantalla.

## Reinstalar TV

Puede volver a realizar una instalación completa del televisor. El televisor se reinstala por completo.

Para realizar una reinstalación completa del televisor:

1. Pulse **⏏**, seleccione **Configuración** y pulse **OK**.
2. Seleccione **Ajustes de TV > Ajustes generales > Reinstalar TV** y pulse **OK**. La instalación puede tardar unos minutos. Siga las instrucciones en pantalla.

## TDT o TDC

---

## Recepción de TDT o TDC

---

### Ajustes de televisión digital

---

#### Acceso a los ajustes de TD

1. Pulse **⏠**, seleccione **Configuración** y pulse **OK**.
2. Seleccione **Buscar canal** y pulse **OK**.
3. Seleccione **Reinstalar canales**.
4. Seleccione el país donde se ha instalado el televisor.
5. Seleccione **Cable (TDC)**.
6. Seleccione **Iniciar la búsqueda de canales o Ajustes de TDC**.
7. Pulse **⏪**, varias veces si fuera necesario, para cerrar el menú.

---

#### Modo de nivel de símbolo

Si su proveedor de cable no le ha proporcionado ningún valor de nivel de símbolo específico para instalar canales de televisión, deje el ajuste **Modo de nivel de símbolo** en Automático.

Si ha recibido un valor de nivel de símbolo específico, seleccione **Manual**. No obstante, puede que el valor que ha recibido ya esté en la lista predefinida de niveles de símbolo. Seleccione **Niveles de símbolo predefinidos** para comprobar si el valor está disponible automáticamente.

---

#### Nivel de símbolo

Con el **Modo nivel de símbolo** establecido en **Manual**, puede introducir el valor de nivel de símbolo que ha recibido de su proveedor de cable. Para introducir el valor, utilice los botones numéricos.

---

#### Frecuencia de red

Con la opción **Explor. frecuencia** establecida en **Rápido** o **Avanzado**, puede introducir el valor de frecuencia de red que ha recibido de su proveedor de cable. Para introducir el valor, utilice los botones numéricos.

---

#### Exploración de frecuencia

Seleccione el método para buscar canales. Puede seleccionar el método de búsqueda **Rápido**, más rápido, y utilizar los ajustes predefinidos más utilizados por los proveedores de cable de su país.

Si el resultado es que no se instala ningún canal o que faltan algunos canales, puede seleccionar el método ampliado de búsqueda **Completo**. Este método tardará más tiempo en buscar e instalar los

canales.

---

#### ID de red

Con la opción **Explor. frecuencia** establecida en **Rápido**, puede introducir el valor de ID de red que ha recibido de su proveedor de cable. Para introducir el valor, utilice los botones numéricos.

---

#### Canales digitales

Si sabe que su proveedor de cable no ofrece canales digitales, puede omitir la búsqueda de canales digitales. Seleccione **Apagado**.

---

#### Canales analógicos

Si sabe que su proveedor de cable no ofrece canales analógicos, puede omitir la búsqueda de canales analógicos. Seleccione **Apagado**.

---

#### Libres/codificados

Si tiene una suscripción y un módulo de acceso condicional (CAM) para servicios de televisión de pago, seleccione **Libres y codificados**. Si no tiene una suscripción a canales o servicios de pago, puede seleccionar **Solo canales gratuitos**.

---

#### Calidad de recepción

Puede comprobar la calidad y la intensidad de la señal de un canal digital. Si tiene su propia antena, puede recolocarla para tratar de mejorar la recepción.

Para comprobar la calidad de la recepción de un canal digital:

1. Sintonice el canal.
2. Pulse **⏠**, seleccione **Configuración** y pulse **OK**.
3. Seleccione **Ajustes de canal** y pulse **OK**.
4. Seleccione **Instalación de canales > Digital: Prueba de recepción** y pulse **OK**.
5. Seleccione **Buscar** y pulse **OK**. Aparecerá la frecuencia digital correspondiente a dicho canal.
6. Seleccione **Buscar de nuevo** y pulse **OK** para comprobar la calidad de la señal de esta frecuencia. El resultado de la prueba se mostrará en la pantalla. Puede cambiar la posición de la antena y comprobar las conexiones para poder mejorar la recepción.
7. También puede cambiar la frecuencia. Seleccione el número de frecuencia uno a uno y utilice los botones **▲** (arriba) o **▼** (abajo) para cambiar el valor. Seleccione **Buscar** y pulse **OK** para probar la recepción de nuevo.

## Instalación manual

Los canales de televisión analógicos se pueden instalar uno a uno manualmente.

Para instalar canales analógicos manualmente. . .

1. Pulse **⬆**, seleccione **Configuración** y pulse **OK**.
2. Seleccione **Ajustes de canal > Instalación de canales > Analógico: instalación manual** y pulse **OK**.

### - Sistema

Para configurar el sistema de televisión, seleccione **Sistema** y pulse **OK**.

Seleccione el país o la parte del mundo en que se encuentra.

### - Buscar canal

Para buscar un canal, seleccione **Buscar canal** y pulse **OK**. Seleccione **Buscar** y pulse **OK**. También puede introducir una frecuencia manualmente. Si la recepción es débil, pulse de nuevo **Buscar**. Si desea memorizar el canal, seleccione **Hecho** y pulse **OK**.

### - Sintonía fina

Para sintonizar de forma precisa un canal, seleccione **Sintonía fina** y pulse **OK**. Puede sintonizar con precisión el canal mediante **▲** o **▼**.

Si desea memorizar el canal encontrado, seleccione **Hecho** y pulse **OK**.

### - Almacenar

Puede memorizar el canal en el número de canal actual o en uno nuevo.

Seleccione **Guardar canal actual** o **Guardar nuevo canal**.

Puede repetir estos pasos hasta encontrar todos los canales de televisión analógicos disponibles.

# Instalación de canales por satélite (para modelos PxK)



## 8.1

### Visualización de canales por satélite

Para ver canales por satélite. . .

Pulse , seleccione **Satélite** y pulse OK. El televisor muestra el último canal por satélite visto.

#### Cambio de canal

Para cambiar de canal, pulse  + o  -. El televisor sintonizará el siguiente canal de la lista de canales seleccionada. Si conoce el número de canal, puede utilizar los botones numéricos del mando a distancia. Para volver al canal que estaba viendo antes, pulse .



También puede sintonizar un canal directamente desde la lista de canales por satélite.

## 8.2



### Lista de canales por satélite

#### Acerca de la lista de canales



Cuando se complete la instalación de canales por satélite, todos los canales por satélite se almacenarán en la lista de canales. Puede ver la lista de todos los canales o filtrar la lista para mostrar solo los canales favoritos o solo las emisoras de radio. O bien, después de una actualización de canales, puede buscar los canales recién añadidos en la lista de canales nuevos.

Puede sintonizar directamente un canal desde cualquier lista. La lista que seleccione en la lista de canales determinará los canales que se pueden sintonizar con los botones  + y  -. Solo puede reordenar los canales de la lista de canales favoritos.

### Selección de un filtro de lista

La lista que seleccione en la lista de canales determinará los canales que se pueden sintonizar con los botones  + y  -.

Para seleccionar una lista de canales. . .

1. Pulse , seleccione **Satélite** y pulse OK.
2. Pulse  LIST para abrir la lista de canales. Aparece la lista con el canal actual seleccionado.
3. Navegue hacia arriba para seleccionar **Todos** o un filtro de lista: **Favoritos**, **Radio**, **TV** o **Nuevo**.

### Opciones de la lista de canales

Para ver las opciones de la lista de canales en el canal actual. . .

1. Con la lista de canales **Todos** en pantalla, seleccione un canal y pulse  OPTIONS .
2. Seleccione la opción que desee y pulse OK.

Opciones disponibles para los canales por satélite. . .



#### - Satélite

Filtre la lista de canales para mostrar solo los canales de un satélite específico o de todos los satélites.

#### - Gratuitos/codificados

Filtre la lista de canales para mostrar solo los canales de acceso gratuito, solo los canales codificados o ambos. Los canales codificados se marcan con una llave .

#### - Bloquear

Es posible bloquear canales. En primer lugar, seleccione un canal de la lista, pulse  OPTIONS y seleccione **Bloquear**. Deberá introducir el código de bloqueo infantil de cuatro dígitos. Un canal bloqueado se marca con un candado .

#### - Desbloquear

Para bloquear un canal. Seleccione un canal bloqueado de la lista, pulse  OPTIONS y seleccione **Desbloquear**. Deberá introducir el código de bloqueo infantil de cuatro dígitos.

## 8.3

### Canales por satélite favoritos

#### Canales favoritos

Puede marcar canales como favoritos. Los canales por satélite favoritos se recopilan en la lista **Favoritos** de la lista de canales por satélite.

#### Visualización de canales favoritos

Configure una lista de canales favoritos para cambiar fácilmente entre los canales que desea ver. Solo en

esa lista puede ordenar los canales según sus preferencias.

Para cambiar solo entre los canales favoritos con los botones + y -, seleccione la lista Favoritos en la lista de canales y cierre de nuevo la lista de canales.

Hay dos listas de favoritos, una para canales de televisión y otra para canales por satélite.

---

## Configuración de la lista de favoritos

Para crear una lista con sus canales favoritos. . .

1. Mientras ve un canal, pulse LIST para abrir la lista de canales.
2. Seleccione la lista Favoritos.
3. El televisor le pedirá que empiece a añadir canales inmediatamente. Pulse OK. Para evitar tener que reordenarlos más tarde, seleccione los canales en el orden que desea incluirlos en la lista.
4. Para añadir un canal a la lista Favoritos, seleccione el canal y pulse OK. A continuación, puede seleccionar otro canal para añadirlo como favorito.
5. Para finalizar, pulse .

---

## Adición o eliminación de canales favoritos

Para añadir o eliminar canales favoritos. . .

1. Mientras ve un canal de televisión, pulse LIST para abrir la lista de canales.
2. Seleccione el canal que desee marcar como favorito y pulse OPTIONS .
3. Seleccione Añadir favoritos y pulse OK. El canal seleccionado se marca con .
4. Para finalizar, pulse . Los canales se añaden a la lista Favoritos.

Para quitar un canal de la lista de favoritos, seleccione Eliminar favoritos y pulse OK.

---

## Reordenación de los canales favoritos

Solo puede reordenar los canales de la lista Programas preferidos.

1. En la lista de canales Favoritos, resalte el canal cuya posición desea cambiar.
2. Pulse (verde).
3. Seleccione el canal que desee reordenar y pulse OK.
4. Pulse los botones de navegación para mover el canal seleccionado a otra posición y pulse OK.

8.4

---

## Bloqueo de canales por satélite

---

### Bloqueo de un canal

Puede bloquear un canal para evitar que los niños lo vean. Para ver un canal bloqueado, deberá introducir el código de bloqueo infantil. No se pueden bloquear programas de dispositivos conectados.

Para bloquear un canal. . .

1. Mientras ve un canal de televisión, pulse LIST para abrir la lista de canales.
2. En cualquier lista, seleccione el canal que desee bloquear.
3. Pulse OPTIONS y seleccione Bloquear canal. En una lista de canales, un canal bloqueado se marca con un candado .

Para desbloquear un canal, seleccione el canal bloqueado en la lista de canales y seleccione la opción Desbloquear canal. Tendrá que introducir el código de bloqueo infantil.

---

## Uso de una clasificación por edades

Para impedir que los niños vean un programa inadecuado para su edad, puede utilizar una clasificación por edades.

Algunas emisoras digitales han clasificado sus programas por edades. Cuando la calificación por edades de un programa es igual o superior a la edad que ha configurado como clasificación por edades para su hijo, el programa se bloquea. Para ver un programa bloqueado, debe introducir el código de bloqueo infantil. Se establece una clasificación por edades para todos los canales.

Para establecer una clasificación de edad. . .

1. Pulse , seleccione Configuración y pulse OK.
2. Seleccione Ajustes de canal satélite > Bloqueo infantil > Control de padres y pulse OK.
3. Introduzca un código de bloqueo infantil de 4 dígitos. Si aún no ha establecido un código, seleccione Def. código y pulse OK. Introduzca un código de bloqueo infantil de 4 dígitos y confirme. Ahora puede establecer una clasificación por edades.
4. Establezca la edad y pulse OK.
5. Pulse , varias veces si fuera necesario, para cerrar el menú.
6. Para desactivar la clasificación parental, seleccione Ninguno como ajuste de edad.

El televisor solicitará el código para desbloquear el programa. En el caso de determinadas emisoras u operadores, el televisor solo bloquea los programas

con una clasificación superior.

---

## Código de bloqueo infantil

Puede establecer o cambiar el código de bloqueo infantil.

Para establecer el código de bloqueo o cambiar el actual. . .

1. Pulse **▲**, seleccione **Configuración** y pulse **OK**.
2. Seleccione **Ajustes de canal > Bloqueo infantil > Establecer código o Cambiar código** y pulse **OK**.
3. Si ya ha establecido un código, introduzca el código de bloqueo infantil actual y, a continuación, el código nuevo dos veces.

Se establece el nuevo código.

¿Ha olvidado el código de bloqueo infantil?

Si ha olvidado el código, puede anular el código actual e introducir uno nuevo.

1. Pulse **▲**, seleccione **Configuración** y pulse **OK**.
2. Seleccione **Ajustes de canal satélite > Bloqueo infantil > Cambiar código** y pulse **OK**.
3. Introduzca el código de anulación **8888**.
4. A continuación, introduzca un nuevo código de bloqueo infantil e introdúzcalo de nuevo para confirmarlo.

---

8.5

## Instalación de satélites

### Acerca de la instalación de satélites

Este televisor dispone de un receptor de DVBS/DVBS2 integrado. Conecte el cable de la antena parabólica directamente al televisor. Utilice un cable coaxial apto para la conexión de una antena parabólica. Asegúrese de que la antena parabólica está perfectamente orientada antes de iniciar la instalación.

#### Hasta 4 satélites

Puede instalar hasta 4 satélites (4 LNB) en este televisor. Seleccione el número exacto de satélites que desea instalar para iniciar la instalación. De esta forma, la instalación será más rápida.

#### Unicable

Puede utilizar un sistema Unicable para conectar la antena parabólica al televisor. Seleccione si va a instalar satélites para un sistema Unicable, para 1 o 2 satélites al principio de la instalación.

---

## Inicio de la instalación

Puede instalar los satélites durante la configuración inicial del televisor. Si solo ve canales por satélite, puede omitir la instalación de canales de televisión. Puede iniciar una nueva instalación de satélites en cualquier momento desde el menú Configuración.

Para instalar canales por satélite. . .

1. Pulse **▲**, seleccione **Configuración** y pulse **OK**.
2. Seleccione **Buscar satélite** y pulse **OK**.
3. Seleccione **Instalar satélites** y pulse **OK**.
4. El televisor muestra el ajuste de instalación actual. Si el ajuste actual se corresponde con la instalación de satélites que desea, puede iniciar la búsqueda de satélites. Seleccione **Buscar** y pulse **OK**. Vaya al paso 5. Si el ajuste actual no es el que desea, seleccione **Ajustes** y pulse **OK**. Vaya al paso 4b.

4b: En el menú **Ajustes**, seleccione el número exacto de satélites que desea instalar. O bien, si utiliza una configuración Unicable, seleccione **Unicable para 1 satélite** o **Unicable para 2 satélites** según el número que desee instalar para Unicable. Seleccione el ajuste que desee y pulse **OK**.

4c: Si el número exacto de satélites está ajustado o ha completado los ajustes de Unicable, seleccione **Ajustes** y pulse **OK**.

5. El televisor buscará los satélites disponibles en función de la orientación de la antena parabólica. Esto puede tardar unos minutos. Si se encuentra un satélite, se muestran su nombre y potencia de recepción en la pantalla. Si hay disponible un paquete de canales para cualquier satélite encontrado, puede seleccionar el paquete que desee.

6. Para instalar los canales de los satélites encontrados, seleccione **Instalar** y pulse **OK**. El televisor mostrará el número de canales y emisoras de radio encontrados.

7. Para almacenar los ajustes de satélites, y todos los canales y emisoras de radio por satélite, seleccione **Terminar** y pulse **OK**.

---

## Ajustes de la instalación de satélites

Los ajustes de instalación de satélites están preestablecidos en función del país. Estos ajustes determinan cómo busca e instala satélites y sus canales el televisor. Puede cambiar estos ajustes en cualquier momento.

Para cambiar los ajustes de instalación de satélites:

1. Inicie la instalación de satélites.
2. En la pantalla en la que puede empezar a buscar satélites, seleccione **Ajustes** y pulse **OK**.
3. Seleccione el número de satélites que desea instalar o seleccione uno de los sistemas Unicable. Si selecciona Unicable, puede elegir los números de

banda de usuario e introducir las frecuencias de banda de usuario de cada sintonizador.

4. Cuando haya terminado, seleccione **Siguiente** y pulse **OK**.

5. En el menú Ajustes, pulse **Hecho** para volver a la pantalla para iniciar la búsqueda de satélites.

### Transpondedor de búsqueda y LNB

En algunos países, puede configurar los ajustes avanzados del transpondedor de búsqueda y cada LNB. Utilice o cambie estos ajustes únicamente si falla la instalación normal. Si sus equipos de satélite no son estándar, puede utilizar estos ajustes para anular los ajustes estándar. Puede que algunos proveedores le proporcionen valores de transpondedor o LNB para que los introduzca aquí.

---

## Paquetes de canales

El operador de satélites puede ofrecer paquetes de canales que incluyen canales gratuitos (de acceso gratuito) y una selección para su país. Algunos satélites ofrecen paquetes de suscripción (una selección de canales de pago).

Si opta por un paquete de suscripción, el televisor le solicitará que seleccione una instalación rápida o completa.

Seleccione **Solo canales de operadores por satélite** para instalar solo los canales del paquete o seleccione **Todos los canales por satélite** para instalar el paquete y el resto de canales disponibles. Le recomendamos que utilice la instalación rápida para los paquetes de suscripción. Si tiene satélites adicionales que no forman parte del paquete de suscripción, le recomendamos que utilice la opción de instalación completa. Todos los canales instalados se incluyen en la lista de canales Todos.

Si opta por un paquete de suscripción, el televisor le solicitará que seleccione una instalación rápida o completa.

Seleccione **Rápida** para instalar solo los canales del paquete o seleccione **Completa** para instalar el paquete y el resto de canales disponibles. Le recomendamos que utilice la instalación rápida para los paquetes de suscripción. Si tiene satélites adicionales que no forman parte del paquete de suscripción, le recomendamos que utilice la opción de instalación completa. Todos los canales instalados se incluyen en la lista de canales Todos.

---

## Configuración Unicable

### El sistema Unicable

Puede utilizar un sistema Unicable para conectar la antena parabólica al televisor. El sistema Unicable utiliza un cable para conectar la antena parabólica a todos los receptores satélite de su sistema. Suele utilizarse Unicable en bloques de pisos. Si utiliza un sistema Unicable, el televisor le pedirá que asigne el número de banda de usuario y las frecuencias correspondientes durante la instalación. Puede instalar 1 o 2 satélites con Unicable en este televisor.

Si nota que faltan algunos canales después de realizar una instalación Unicable, puede que se haya realizado otra instalación en el mismo momento en el sistema Unicable. Vuelva a realizar la instalación para instalar los canales que faltan.

---

### Número de banda de usuario

En un sistema Unicable, cada receptor satélite conectado debe tener un número (0, 1, 2, 3, etc.).

Encontrará las bandas de usuario disponibles y sus números en la caja de distribución Unicable. La banda de usuario se abrevia en ocasiones como UB. Hay cajas de distribución Unicable que ofrecen 4 u 8 bandas de usuario. Si selecciona Unicable en los ajustes, el televisor le pedirá que asigne el número de banda de usuario exclusivo para su receptor por satélite integrado. Un receptor por satélite no puede tener el mismo número de banda de usuario que otro receptor por satélite del sistema Unicable.

---

### Frecuencia de la banda de usuario

Además del número de banda de usuario exclusivo, el receptor de satélite integrado necesita la frecuencia del número de banda de usuario seleccionado. Estas frecuencias se muestran casi siempre junto al número de banda de usuario en una caja de distribución Unicable.

---

## Actualización automática de canal

Si recibe canales digitales, puede ajustar el televisor para que actualice automáticamente la lista con los canales nuevos.

También puede iniciar una actualización de canales usted mismo.

### Actualización automática de canal

Una vez al día, a las seis de la mañana, el televisor actualiza los canales y guarda los nuevos. Dichos

canales se almacenarán en la lista Todos los canales y también en la lista Nuevos canales. Los canales vacíos se eliminarán.

Si se han encontrado nuevos canales o se han actualizado o eliminado canales, aparecerá un mensaje al encender el televisor. El televisor debe estar en modo de espera para llevar a cabo la actualización automática de canales.

Para desactivar el mensaje que se muestra al iniciar. . .

1. Pulse **▲**, seleccione **Configuración** y pulse **OK**.
2. Seleccione **Config. de satélite** y pulse **OK**.
3. Seleccione **Instalación de canales > Mensaje de actualización de canales > Apagado**.

Para desactivar la función Actualización automática canal. . .

1. Pulse **▲**, seleccione **Configuración** y pulse **OK**.
2. Seleccione **Config. de satélite** y pulse **OK**.
3. Seleccione **Instalación de canales > Actualización automática canal > Apagado**.

### Inicio de la actualización

Para iniciar una actualización manualmente. . .

1. Pulse **▲**, seleccione **Configuración** y pulse **OK**.
2. Seleccione **Buscar satélite** y pulse **OK**.
3. Seleccione **Actualizar canales** y siga las instrucciones en pantalla. La actualización puede tardar unos minutos.

En algunos países, la actualización automática de canales se realiza mientras se ve la televisión o en cualquier momento cuando el televisor está en modo de espera.

---

## Actualización manual de canales

Puede configurar el televisor para que solo actualice los canales de un satélite específico.

Para marcar los satélites que se actualizarán:

1. Pulse **▲**, seleccione **Configuración** y pulse **OK**.
2. Seleccione **Config. de satélite** y pulse **OK**.
3. Seleccione **Instalación de canales > Opción de actualización automática** y pulse **OK**.
4. En la lista de satélites, seleccione un satélite y pulse **OK** para marcarlo o anular la selección.

En algunos países, la actualización automática de canales se realiza mientras se ve la televisión o en cualquier momento cuando el televisor está en modo de espera.

---

## Adición de un satélite

Puede añadir un satélite adicional a su instalación de satélites actual. Los satélites instalados y sus canales no se modificarán. Sin embargo, algunos operadores de satélite no permiten añadir satélites.

El satélite adicional debe considerarse un extra, no es la suscripción de satélite principal ni el satélite principal del cual utiliza el paquete de canales. Normalmente, se suele añadir un 4º satélite si ya tiene 3 satélites instalados. Si tiene 4 satélites instalados, debería eliminar uno primero para poder añadir un satélite nuevo.

### Ajustes

Si actualmente solo tiene 1 o 2 satélites instalados, es posible que los ajustes de instalación actuales no permitan añadir un satélite extra. Si necesita cambiar los ajustes de instalación, debe instalar los satélites de nuevo. No puede utilizar la opción **Añadir satélite** si es necesario cambiar los ajustes.

Para añadir un satélite. . .

1. Pulse **▲**, seleccione **Configuración** y pulse **OK**.
2. Seleccione **Buscar satélite** y pulse **OK**.
3. Seleccione **Añadir satélite** y pulse **OK**. Se muestran los satélites actuales.
4. Seleccione **Añadir** y pulse **OK**. El televisor buscará nuevos satélites.
5. Si el televisor encuentra uno o más satélites, seleccione **Instalar** y pulse **OK**. El televisor instalará los canales de los satélites encontrados.
6. Para almacenar los canales y las emisoras de radio, seleccione **Terminar** y pulse **OK**.

---

## Eliminación de un satélite

Puede eliminar uno o más satélites de su instalación de satélites actual. Se eliminarán el satélite y sus canales. No obstante, algunos operadores de satélite no permiten eliminar satélites.

Para eliminar satélites. . .

1. Pulse **▲**, seleccione **Configuración** y pulse **OK**.
2. Seleccione **Buscar satélite** y pulse **OK**.
3. Seleccione **Eliminar satélites** y pulse **OK**. Se muestran los satélites actuales.
4. Utilice los botones de flecha para seleccionar el satélite que desea eliminar.
5. Pulse **OK** para marcar un satélite y eliminarlo. Pulse **OK** de nuevo para desmarcarlo.
6. Seleccione **Quitar**, pulse **OK** y confirme. Se eliminarán los satélites.
7. Seleccione **Salir** y pulse **OK** para cerrar Eliminar satélite.



---

## Instalación manual

La opción Instalación manual está dirigida a usuarios expertos.

Puede utilizar Instalación manual para añadir rápidamente nuevos canales del transpondedor de un satélite. Necesita conocer la frecuencia y la polarización del transpondedor. El televisor instalará todos los canales de dicho transpondedor. Si el transpondedor se había instalado antes, todos sus canales (los anteriores y los nuevos) se moverán al final de la lista de canales Todos.

No puede utilizar la opción Instalación manual si necesita cambiar el número de satélites. En ese caso, debe realizar una instalación completa con la opción Instalar satélites.

Para instalar un transpondedor:

1. Pulse **⏠**, seleccione **Configuración** y pulse **OK**.
2. Seleccione **Config. de satélite** y pulse **OK**.
3. Seleccione **Instalación de canales > Instalación manual** y pulse **OK**.
4. Si tiene más de un satélite instalado, seleccione el **LNB** para el que desea añadir los canales.
5. Ajuste la opción **Polarización** según sea necesario. Si ajusta el **Modo de nivel de símbolo** en Manual, podrá introducir el nivel de símbolo en **Nivel de símbolo** manualmente.
6. Pulse las flechas **▲** (arriba) o **▼** (abajo) para ajustar la frecuencia y seleccione **Hecho**.
7. Seleccione **Buscar** y pulse **OK**. La intensidad de la señal se mostrará en la pantalla.
8. Si desea memorizar los canales de un segundo transpondedor, seleccione **Memorizar** y pulse **OK**.

---

## Idiomas y audio

### Idiomas y subtítulos preferidos

Los canales por satélite pueden contener idiomas diferentes para el audio, los subtítulos o el teletexto. Puede ajustar el televisor para que cambie automáticamente al idioma del audio, los subtítulos o el teletexto que prefiera, si dicho idioma está disponible en el canal o en las páginas del teletexto.

Para ajustar su idioma preferido. . .

1. Pulse **⏠**, seleccione **Configuración** y pulse **OK**.
2. Seleccione **Ajustes de canal satélite** y pulse **OK**.
3. Seleccione **Idiomas** y pulse **OK**. Seleccione el ajuste que desee.
4. Pulse **↩**, varias veces si fuera necesario, para cerrar el menú.

---

## Audiodescripción

### Altavoces/auriculares

Puede seleccionar dónde desea oír los comentarios de audio. (solo en los altavoces del televisor, solo en los auriculares, o en ambos).

Para ajustar la opción Altavoces/Auriculares. . .

1. Pulse **⏠**, seleccione **Configuración** y pulse **OK**.
2. Seleccione **Ajustes de canal > Idiomas > Audiodescripción > Altavoces/auriculares** y pulse **OK**.
3. Seleccione **Altavoces, Auriculares o Altavoces y auriculares** y pulse **OK**.
4. Pulse **↩**, varias veces si fuera necesario, para cerrar el menú.

---

### Efecto de audio

Algunos comentarios de audio pueden contener efectos de audio adicionales, como estéreo o atenuación del sonido.

Para activar la opción Efectos de audio (si está disponible). . .

1. Pulse **⏠**, seleccione **Configuración** y pulse **OK**.
2. Seleccione **Ajustes de canal satélite > Idiomas > Audiodescripción > Efectos de audio** y pulse **OK**.
3. Seleccione **Encendido o Apagado** y pulse **OK**.
4. Pulse **↩**, varias veces si fuera necesario, para cerrar el menú.

---

### Voz

Los comentarios de audio también pueden contener subtítulos para las palabras que se pronuncian.

Para activar estos subtítulos (si están disponibles): . .

1. Pulse **⏠**, seleccione **Configuración** y pulse **OK**.
2. Seleccione **Ajustes de canal satélite > Idiomas > Audiodescripción > Voz** y pulse **OK**.
3. Seleccione **Descriptivo (audio) o Subtítulos** y pulse **OK**.
4. Pulse **↩**, varias veces si fuera necesario, para cerrar el menú.

---

## 8.6

## Problemas con satélites

El televisor no encuentra los satélites que quiero o instala el mismo satélite dos veces

- Asegúrese de que ha ajustado el número correcto de satélites en Ajustes al inicio de la instalación. Puede ajustar el televisor para que busque uno, dos o 3/4 satélites.

Un LNB de cabezal doble no encuentra un segundo satélite

- Si el televisor encuentra un satélite, pero no puede encontrar otro, gire la antena parabólica unos grados. Oriente la antena para maximizar la potencia de la señal del primer satélite. Compruebe el indicador de potencia de la señal del primer satélite en la pantalla. Con el primer satélite ajustado con la señal más potente, seleccione Buscar de nuevo para encontrar el segundo satélite. Asegúrese de que ha establecido la opción Dos satélites en Ajustes.

#### **No se ha resuelto el problema al cambiar los ajustes de instalación**

- Todos los ajustes, satélites y canales solo se almacenan al final de la instalación.

#### **Han desaparecido todos los canales por satélite**

- Si utiliza un sistema Unicable, asegúrese de que se han asignado dos números de banda de usuario únicos para el receptor por satélite en los ajustes de Unicable. Es posible que otro receptor de satélite esté utilizando el mismo número de banda de usuario.

#### **Parece que algunos canales por satélite han desaparecido de la lista de canales**

- Si parece que algunos canales han desaparecido o están mal colocados, puede que la emisora haya cambiado la ubicación del transpondedor de estos canales. Para restablecer las posiciones de los canales en la lista de canales, puede realizar una actualización del paquete de canales.

#### **No puedo eliminar un satélite**

- Los paquetes de suscripción no permiten eliminar un satélite. Para eliminar el satélite, debe realizar una instalación completa de nuevo y seleccionar otro paquete.

#### **La recepción es débil a veces**

- Compruebe que la antena parabólica está bien montada, ya que el viento fuerte puede moverla.  
- La nieve y la lluvia pueden afectar a la recepción.

---

# Guía de televisión

---

## 9.1

### Qué necesita

Con la guía de televisión puede ver una lista de los programas de televisión actuales y programados de sus canales. En función de la procedencia de la información (datos) de la guía de televisión, se mostrarán canales analógicos y digitales o solo canales digitales. No todos los canales disponen de información en la guía de televisión.

El televisor puede recopilar la información de la guía de televisión para los canales que están instalados (por ejemplo, los canales que puede ver con la función Ver la televisión). El televisor no puede recopilar la información de la guía de televisión para los canales que se visualizan desde un receptor digital.

---

## 9.2

### Uso de la guía de televisión

#### Apertura de la guía de televisión

Para abrir la guía de televisión, pulse  TV GUIDE.

Vuelva a pulsar  TV GUIDE para cerrarla.

La primera vez que abra la guía de televisión, el televisor buscará en todos los canales de televisión información sobre los programas. Este proceso puede llevar unos minutos. Los datos de la guía de televisión se almacenan en el televisor.

---

#### Sintonización de programas

##### Cómo cambiar a un programa

En la guía de televisión, puede cambiar a un programa en emisión en ese momento. Si desea seleccionar un programa, utilice los botones de flecha para resaltar el nombre del programa. Navegue hacia la derecha para ver los programas programados para más tarde en ese día. Para cambiar al programa (canal), seleccione el programa y pulse OK.



##### Visualización de la información del programa

Para consultar la información del programa seleccionado, pulse  INFO .

---

### Cambiar día

La guía de televisión puede mostrar los programas programados para los siguientes días (máximo 8 días).

Si la información de la guía de televisión proviene de la emisora, puede pulsar  + para ver la programación de uno de los días siguientes. Pulse  - para volver al día anterior.

También puede pulsar  OPTIONS y seleccionar **Cambiar día**.

Seleccione **Día anterior**, **Hoy** o **Día siguiente** y pulse OK para seleccionar el día de la programación.



---

### Ajuste de un recordatorio



Puede establecer un recordatorio para un programa. Un mensaje le avisará al inicio del programa. Puede cambiar a este canal inmediatamente.

En la guía de TV, un programa con un recordatorio se marca con un  (reloj).

Para establecer un recordatorio:

1. Pulse  TV GUIDE y seleccione un programa que vaya a emitirse.
2. Pulse  OPTIONS .
3. Seleccione **Def. recordatorio** y pulse **OK**.

Para borrar un recordatorio:

1. Pulse  TV GUIDE y seleccione un programa con un recordatorio.
2. Pulse  OPTIONS .
3. Seleccione **Borrar recordat.** y pulse **OK**.

---

### Buscar por género

Si hay información disponible, puede buscar los programas programados por género, como películas, deportes, etc.

Para buscar programas por género, pulse  OPTIONS y seleccione **Buscar por género**. Seleccione un género y pulse OK. Se mostrará una lista con los programas encontrados.





---

### Lista de recordatorios

Puede ver una lista de los recordatorios que ha establecido.

#### Lista de recordatorios

Para abrir la lista de recordatorios:



1. Pulse  TV GUIDE.
2. Pulse el botón  Grabaciones .
3. En la parte superior de la pantalla, seleccione  Programados y pulse **OK**.
4. En la lista de grabaciones y recordatorios programados, seleccione la pestaña **Recordatorios** y pulse **OK** para ver únicamente los recordatorios.
5. Pulse el botón  Eliminar para eliminar el recordatorio seleccionado. Pulse el botón  Grabar para grabar el programa seleccionado.

---



## Programar una grabación

Puede programar una grabación en la guía de TV\*.



En la guía de TV, un programa que se ha configurado para grabarse se marca con  .

Para ver la lista de grabaciones, pulse  Grabaciones , los programas que haya configurado para grabarse se marcan con un  (punto rojo) delante del nombre del programa.

Para grabar un programa:

1. Pulse  TV GUIDE y seleccione un programa que se vaya a emitir o que se esté emitiendo.
2. Pulse el botón  Grabar .

Para cancelar una grabación:

1. Pulse  TV GUIDE y seleccione el programa que iba a grabar.
2. Pulse el botón  Borrar grabación .

# Grabación y Pause TV

## Grabación

### Qué necesita

Se puede grabar una emisión de televisión digital y verla más tarde.

Para grabar un programa de televisión necesita:

- una unidad de disco duro USB conectada a este televisor
- canales de televisión digital instalados en el televisor
- recibir información sobre el canal de la guía de televisión en pantalla
- un ajuste de reloj fiable Si restablece el reloj del televisor manualmente, las grabaciones pueden fallar.

No es posible grabar si se está utilizando Pause TV.

Algunos proveedores de televisión digital no permiten la grabación de los canales.

### Grabación de un programa

#### Grabar ahora

Para grabar el programa que está viendo en ese momento, pulse  (Grabar) en el mando a distancia. La grabación se iniciará inmediatamente.

Para detener la grabación, pulse  (Detener).



Si hay datos de la guía de TV disponibles, el programa que está viendo se grabará desde el momento en que pulse el botón de grabación hasta que termine el programa. Si no hay disponibles datos de la guía de TV, la grabación solo durará 30 minutos. Puede ajustar la hora de finalización de la grabación en la lista de **grabaciones**.

#### Programación de una grabación

Puede programar la grabación de un programa que se emitirá ese mismo día o varios días más tarde (como máximo 8 días después). El televisor utilizará los datos de la guía de TV para iniciar y detener la grabación.

Para grabar un programa:

1. Pulse  TV GUIDE.
2. En la guía de TV, seleccione el canal y el programa





que desea grabar. Pulse  (derecha) o  (izquierda) para desplazarse por los programas de un canal. Utilice el botón  **Día** para seleccionar el día que necesite.

3. Con el programa resaltado, pulse el botón de color  **Grabación**. La grabación del programa queda programada. Si las grabaciones programadas se solapan, aparecerá un aviso automáticamente. Si desea grabar un programa mientras esté ausente, recuerde dejar el televisor en modo de espera y la unidad de disco duro USB encendida.

### Lista de grabaciones

Puede ver y gestionar sus grabaciones en la lista de grabaciones. Junto a la lista de grabaciones, hay una lista independiente para las grabaciones programadas y los recordatorios.

Para abrir la lista de grabaciones:

1. Pulse  TV GUIDE.
2. Pulse el botón  **Grabaciones**.
3. En la lista de grabaciones, seleccione **Nuevo**, **Visualizado** o **Caducado** y pulse **OK** para filtrar la vista.
4. Si selecciona una grabación en la lista, puede eliminarla con el botón  **Eliminar** o detener la cuando esté en curso con el botón  **Detener grabación**. Puede cambiar el nombre de una grabación con el botón  **Cambiar nombre**.



Los centros emisores pueden limitar el número de días durante los cuales se puede ver una grabación. Cuando pase este periodo, la grabación se marcará como caducada. Las grabaciones de la lista pueden mostrar el número de días que quedan antes de que expiren.

Si el centro emisor impide que se lleve a cabo una grabación programada o si la descarga se interrumpe, la grabación se marca como **Error**.

### Conflictos de grabación

Cuando dos grabaciones programadas se solapan en el tiempo, se produce un conflicto de grabación. Para resolver un conflicto de grabación, puede ajustar las horas de inicio y finalización de una o ambas grabaciones.

Para ajustar la hora de inicio o finalización de una grabación programada:

1. Pulse  TV GUIDE.
2. Pulse el botón  **Grabaciones**.
3. En la parte superior de la pantalla, seleccione  **Programados** y pulse **OK**.
4. En la lista de grabaciones y recordatorios programados, seleccione la pestaña **Grabaciones** y pulse **OK** para ver únicamente las grabaciones

programadas.

5. Seleccione la grabación programada que está en conflicto con otra grabación programada y pulse **■ Ajuste de la hora**.

6. Seleccione la hora inicio o finalización con los botones **▲** (arriba) o **▼** (abajo).

Seleccione **Aplicar** y pulse **OK**.

---

## Grabación manual

Puede programar una grabación que no esté vinculada a un programa de televisión. Puede establecer el tipo de sintonizador, el canal y las horas de inicio y finalización como desee.

Para programar una grabación manual:

1. Pulse **≡ TV GUIDE**.

2. Pulse el botón **■ Grabaciones**.

3. En la parte superior de la pantalla, seleccione **⊗ Programados** y pulse **OK**.

4. Pulse **≡ OPTIONS**, seleccione **Programar** y pulse **OK**.

5. Seleccione el sintonizador desde el que quiere grabar y pulse **OK**.

6. Seleccione el canal desde el que desea grabar y pulse **OK**.

7. Seleccione el día de la grabación y pulse **OK**.

8. Establezca las horas de inicio y finalización de la grabación. Seleccione un botón y pulse **▲** (arriba) o **▼** (abajo) para ajustar las horas y los minutos.

9. Seleccione **Programar** y pulse **OK** para programar la grabación manual.

La grabación aparecerá en la lista de grabaciones programadas y recordatorios.

---

## Ver una grabación

Para ver una grabación:

1. Pulse **≡ TV GUIDE**.

2. Pulse el botón **■ Grabaciones**.

3. En la lista de grabaciones, seleccione la grabación que desee y pulse **OK** para empezar a verla.

4. Puede utilizar los botones **||** (pausa), **▶** (reproducir), **◀◀** (rebobinar), **▶▶** (avance rápido) o **■** (detener).

5. Para volver a ver la televisión, pulse **TV EXIT**.

---

10.2

## Pausar televisión

---

## Qué necesita

Puede hacer una pausa en una emisión de televisión digital y seguir viéndola un poco más tarde.

Para poner en pausa un programa de televisión necesita:

- una unidad de disco duro USB conectada a este televisor
- canales de televisión digital instalados en el televisor
- recibir información sobre el canal de la guía de televisión en pantalla

Con la unidad de disco duro USB conectada y formateada, el televisor almacena de forma continua la emisión de televisión que está viendo. Al cambiar a otro canal, se borra la emisión del canal anterior. La emisión también se borra al poner el televisor en modo de espera.

No es posible utilizar la función Pause TV con una grabación en curso.

---

## Hacer una pausa en un programa

Para hacer una pausa y reanudar la emisión:

Para poner en pausa una emisión, pulse **||** (Pausa). Se mostrará brevemente una barra de progreso en la parte inferior de la pantalla.

Para mostrar la barra de progreso, vuelva a pulsar **||** (Pausa) de nuevo.

Para continuar la emisión, pulse **▶** (Reproducir).

Con la barra de progreso en pantalla, pulse **◀◀** (Rebobinar) o pulse **▶▶** (Avanzar) para seleccionar el punto desde donde desea comenzar la visualización de la emisión en pausa. Pulse estos botones varias veces para cambiar la velocidad.

Puede poner en pausa una emisión durante 90 minutos como máximo.

Para volver a la emisión de televisión en directo, pulse **■** (Detener).

---

## Repetición

Puesto que el televisor almacena las emisiones que esté viendo, puede reproducir principalmente la emisión durante unos segundos.

Para volver a reproducir una emisión actual:

1. Pulse **||** (Pausa)

2. Pulse **◀◀** (Rebobinar). Puede pulsar **◀◀** varias veces para seleccionar el punto desde el que desea empezar a ver una emisión en pausa. Pulse estos botones varias veces para cambiar la velocidad. En algún momento llegará al inicio del almacenamiento

de la emisión o el intervalo de tiempo máximo.

3. Pulse ► (Reproducir) para ver de nuevo la emisión.

4. Pulse ■ (Detener) para ver la emisión en directo.

---

# Fuentes



---

## 11.1

### Cambio a un dispositivo

En la lista de conexiones (el menú de fuente) encontrará los dispositivos conectados al televisor. En el menú de fuente, puede cambiar a un dispositivo.

#### Menú Fuentes

Para abrir el menú Fuentes, pulse  **SOURCES** .  
Para cambiar a un dispositivo conectado, seleccione el dispositivo con las flechas ◀ (izquierda) o ▶ (derecha) y pulse **OK**.  
Para cerrar el menú Fuentes sin cambiar a un dispositivo, pulse  **SOURCES** de nuevo.

---

## 11.2

### Desde el modo de espera

Con el televisor en modo de espera, puede cambiar a un dispositivo conectado con el mando a distancia del televisor.

#### Reproducción

Para encender tanto el reproductor de discos como el televisor desde el modo de espera, e iniciar la reproducción del disco o programa inmediatamente, pulse ▶ (Reproducir) en el mando a distancia del televisor.

El dispositivo debe estar conectado con un cable HDMI y tanto el televisor como el dispositivo deben tener activada la opción HDMI CEC.

#### Sistema de cine en casa

Puede encender su sistema de cine en casa para escuchar un disco de audio o un canal de radio y dejar el televisor en modo de espera.  
Para encender solo el sistema de cine en casa, con el televisor en modo de espera, pulse  **SOURCES** en el mando a distancia del televisor.

---

## 11.3

### EasyLink

Con **EasyLink** puede controlar un dispositivo conectado con el mando a distancia del televisor. EasyLink utiliza HDMI CEC para comunicarse con los dispositivos conectados. Los dispositivos deben ser compatibles con HDMI CEC y deben conectarse mediante una conexión HDMI.



---

# Temporizadores y reloj

---

## Temporizador

Con el temporizador puede establecer que el televisor cambie automáticamente al modo de espera tras un tiempo preestablecido.

Para ajustar el temporizador. . .

1. Pulse , seleccione **Configuración** y pulse **OK**.
2. Seleccione **Ajustes de TV > Ajustes generales > Temporizador**.

Con ayuda de la barra deslizante, puede ajustar el tiempo hasta 180 minutos en incrementos de 5 minutos. Si se establece en 0 minutos, el temporizador se apaga. Siempre puede apagar el televisor antes o restablecer el tiempo durante la cuenta atrás.

3. Pulse , varias veces si fuera necesario, para cerrar el menú.

## Reloj

Si desea saber la hora, pulse  **TV GUIDE** para consultarla en la guía de televisión.

La televisión digital de algunos países no transmite información de coordinación de hora universal (UTC). Por lo tanto, el cambio de hora de verano podría no tenerse en cuenta y el televisor podría mostrar una hora incorrecta.

Para corregir el reloj del televisor. . .

1. Pulse , seleccione **Configuración** y pulse **OK**.
2. Seleccione **Ajustes de TV > Ajustes generales > Reloj > Modo reloj automático y Depende del país**.
3. Seleccione **Horario de verano** y seleccione el ajuste adecuado.



## Desconexión automática

Si no pulsa ningún botón del mando a distancia durante un periodo de 4 horas o si el televisor no recibe ninguna señal de entrada ni comandos del mando a distancia durante 10 minutos, el televisor se apagará automáticamente para ahorrar energía.

Si usa el televisor como un monitor o emplea un receptor digital para ver la televisión (un sintonizador)

y no utiliza el mando a distancia del televisor, debería desactivar la desconexión automática.

Para desactivar el apagado automático. . .

1. Pulse , seleccione **Configuración** y pulse **OK**.
2. Seleccione **Ajustes de TV > Ajustes generales > Apagado automático** y mueva la barra deslizante a **0** (posición de apagado).
3. Pulse , varias veces si fuera necesario, para cerrar el menú.

# Vídeos, fotos y música

## Desde un dispositivo USB

Puede ver fotos o reproducir vídeos y música desde una unidad flash USB o unidad de disco duro USB conectada.

Con el televisor encendido, conecte una unidad flash USB o un disco duro USB a una de las conexiones USB. El televisor detecta el dispositivo y muestra una lista de los archivos multimedia.

Si la lista de archivos no aparece automáticamente:

1. Pulse SOURCES, seleccione USB y pulse OK.
2. Seleccione Dispositivos USB y pulse (derecha) para seleccionar el dispositivo USB que necesite.

Puede explorar los archivos de la estructura de carpetas que tenga organizada en la unidad.

Para detener la reproducción de vídeo, fotos y música, pulse EXIT.

### Advertencia

Si intenta realizar una pausa o grabar un programa con una unidad de disco duro USB conectada, el televisor le pedirá que formatee la unidad de disco duro USB. El formateo eliminará todos los archivos actuales que haya en la unidad de disco duro USB.

## Reproducción de vídeos

### Reproducción de vídeos

La forma de abrir una lista de archivos multimedia en el televisor depende del tipo de dispositivo en el que se encuentran los archivos. Consulte los capítulos anteriores.

Para reproducir un vídeo en el televisor:

Seleccione Vídeos , seleccione el nombre del archivo y pulse OK.

- Para realizar una pausa en el vídeo, pulse OK. Pulse OK de nuevo para continuar.
- Para retroceder o avanzar rápidamente, pulse o . Pulse los botones varias veces para aumentar la velocidad: x2, x4, x8, x16 y x32.
- Para saltar al siguiente vídeo de la carpeta, pulse OK para realizar una pausa, seleccione en

la pantalla y pulse OK.

- Para detener la reproducción de vídeo, pulse (Detener).
- Para volver a la carpeta, pulse .

### Barra de progreso

Para mostrar la barra de progreso mientras se reproduce un vídeo (posición del cursor de reproducción, duración, título, fecha, etc.), pulse INFO .

Vuelva a pulsar para ocultar la información.

## Opciones de vídeo

Durante la reproducción de un vídeo, pulse OPTIONS para:

- Subtítulos

Muestra los subtítulos si están disponibles.

- Idioma de audio

Reproduce el idioma de audio si está disponible.

- Repetir/Reproducir una vez

Reproduce los vídeos varias veces o una vez.

- Aleatorio activado/Aleatorio desactivado

Reproduce los vídeos en secuencia o al azar.

- Mostrar información

Muestra el nombre de archivo.

## Visualización de fotos

### Visualización de fotos

La forma de abrir una lista de archivos multimedia en el televisor depende del tipo de dispositivo en el que se encuentran los archivos. Consulte los capítulos anteriores.

Para ver todas las fotos en el televisor:

Seleccione Fotos , seleccione Todo y pulse OK.

Para ver una foto en el televisor:

Seleccione Fotos , seleccione el nombre del archivo y pulse OK.

Para iniciar una secuencia de diapositivas en el televisor:

Si hay varias fotografías en una carpeta, puede iniciar una secuencia de diapositivas.

Para iniciar una secuencia de diapositivas:

1. Seleccione la carpeta que contiene las fotos.
2. Pulse Secuencia de diapositivas .

- Para saltar a la foto siguiente o anterior, pulse ► (derecha: siguiente) o ◀ (izquierda: anterior).
- Para realizar una pausa en la secuencia de diapositivas, pulse OK. Para iniciarla de nuevo, vuelva a pulsar OK.
- Para detener la secuencia de diapositivas, pulse OK y pulse ↵.

### Información

Para ver la información de una foto (tamaño, fecha de creación, ruta del archivo, etc.), selecciónela y pulse ⓘ INFO .  
Vuelva a pulsar para ocultar la información.

---

## Secuencia de diapositivas con música

Puede ver una secuencia de diapositivas de sus fotos y escuchar su música al mismo tiempo. Debe iniciar la música antes de iniciar la secuencia de diapositivas de sus fotos.

Para reproducir música durante la secuencia de diapositivas:

1. Seleccione una canción o una carpeta con canciones y pulse OK.
2. Pulse ⓘ INFO para ocultar la información de los archivos y la barra de progreso.
3. Pulse ↵.
4. Ahora puede utilizar las flechas para seleccionar la carpeta que contiene las fotos.
5. Seleccione la carpeta que contiene las fotos y pulse **—** Secuencia de diapositivas .
6. Para detener la secuencia de diapositivas ↵.

---

## Opciones de fotografía

Cuando haya una foto en pantalla, pulse ≡ OPTIONS para:

- **Iniciar secuencia de diapositivas/Detener secuencia de diapositivas**  
Permiten iniciar o detener la secuencia de diapositivas.
- **Transiciones de secuencia de diapositivas**  
Permite establecer la transición de una imagen a la siguiente.
- **Frecuencia de la secuencia de diapositivas**  
Permite seleccionar el tiempo de presentación de cada fotografía.
- **Repetir/Reproducir una vez**  
Permite mostrar las imágenes varias veces o una vez.
- **Aleatorio desactivado/Aleatorio activado**

Muestra las imágenes en orden secuencial o aleatorio.

- **Girar imagen**  
Gira la fotografía.

- **Mostrar información**  
Muestra el nombre, la fecha y el tamaño de la imagen, así como la siguiente imagen de la secuencia de diapositivas.

---

13.4

## Reproducción de música

---

### Reproducción de música

La forma de abrir una lista de archivos multimedia en el televisor depende del tipo de dispositivo en el que se encuentran los archivos. Consulte los capítulos anteriores.

Para reproducir una canción en el televisor:

Seleccione **🎵 Música** , seleccione el nombre del archivo y pulse OK

Si hay varias canciones en una carpeta, puede escucharlas todas una tras otra.

- Para realizar una pausa en la canción, pulse OK. Pulse OK de nuevo para continuar.
- Para retroceder o avanzar rápidamente, pulse ►► o ◀◀. Pulse los botones varias veces para aumentar la velocidad: x2, x4, x8, x16 y x32.
- Para saltar a la siguiente canción de la carpeta, pulse OK para realizar una pausa, seleccione ► en la pantalla y pulse OK.
- Para volver a la carpeta, pulse ↵; la música se seguirá reproduciendo.
- Para detener la reproducción de música, pulse ■ (Detener).

### Barra de progreso

Para mostrar la barra de progreso mientras se reproduce una canción (posición del cursor de reproducción, duración, título, fecha, etc.), pulse ⓘ INFO .  
Vuelva a pulsar para ocultar la información.

---

## Opciones de música

Opciones de reproducción de música:

- **Detener reproducción**  
Detiene la reproducción de música.
- **Repetir/Reproducir una vez**  
Reproduce las canciones varias veces o una vez.

- Aleatorio activado/Aleatorio desactivado  
Reproduce las canciones en secuencia o al azar.

- Mostrar información  
Muestra el nombre de archivo.

# Ajustes

## Imagen

### Estilo de imagen

#### Selección de un estilo

Para ajustar la imagen fácilmente, puede seleccionar un estilo de imagen predeterminado.

1. Pulse , seleccione **Configuración** y pulse **OK**.
2. Seleccione **Ajustes de TV > Imagen > Estilo imagen**, y seleccione uno de los estilos de la lista.
3. Seleccione un estilo y pulse **OK**.

Estos son los estilos de imagen disponibles...

- **Personal**: las preferencias de imagen que estableció durante la primera puesta en marcha
- **Vivo** : ideal para luz diurna
- **Natural** : ajustes de imagen naturales
- **Estándar** : el ajuste con mayor ahorro energético; ajuste de fábrica
- **Películas** : ideal para ver películas
- **Foto** : ideal para ver fotografías

#### Personalización de un estilo

Cualquier ajuste de imagen que establezca, como **Color** o **Contraste**, se almacena en la opción seleccionada de **Estilo imagen**. Le permite personalizar cada estilo.

#### Restablecimiento de un estilo

El estilo seleccionado almacenará los cambios realizados. Se recomienda ajustar la configuración de la imagen solo para el estilo **Personal**. El estilo de imagen **Personal** puede guardar sus ajustes para cada dispositivo individual conectado en el menú de fuentes.



Para restaurar el estilo a su ajuste original:

1. Pulse , seleccione **Configuración** y pulse **OK**.
2. Seleccione **Ajustes de TV > Imagen > Restablecer estilo** y seleccione el estilo de imagen que desea restablecer.
3. Pulse **OK**. El estilo se restablece.

#### Hogar o tienda

Si la selección de **Estilo imagen** cambia a **Vivo** cada vez que enciende el televisor, la ubicación del televisor se ha establecido en **Tienda**. Este ajuste está pensado para promoción en establecimientos.

Para configurar el televisor para uso doméstico:





1. Pulse , seleccione **Configuración** y pulse **OK**.
2. Seleccione **Ajustes de TV > Ajustes generales > Ubicación** y pulse **OK**.
3. Seleccione **Casa** y pulse **OK**.
4. Pulse , varias veces si fuera necesario, para cerrar el menú.

## Ajustes de imagen

### Color

Con **Color**, puede ajustar la saturación de color de la imagen.





Para ajustar el color...

1. Pulse , seleccione **Configuración** y pulse **OK**.
2. Seleccione **Ajustes de TV > Imagen > Color**.
3. Pulse  (derecha) y ajuste el valor con los botones  (arriba) o  (abajo).
4. Pulse , varias veces si fuera necesario, para cerrar el menú.

### Contraste

Con **Contraste**, puede ajustar el brillo de la retroiluminación de la pantalla.





Para ajustar el nivel...

1. Pulse , seleccione **Configuración** y pulse **OK**.
2. Seleccione **Ajustes de TV > Imagen > Contraste**.
3. Pulse  (derecha) y ajuste el valor con los botones  (arriba) o  (abajo).
4. Pulse , varias veces si fuera necesario, para cerrar el menú.

### Realce

Con **Nitidez**, puede ajustar el nivel de nitidez en los detalles de la imagen.

Para ajustar la nitidez...

1. Pulse , seleccione **Configuración** y pulse **OK**.
2. Seleccione **Ajustes de TV > Imagen > Nitidez**.
3. Pulse  (derecha) y ajuste el valor con los botones  (arriba) o  (abajo).
4. Pulse , varias veces si fuera necesario, para

cerrar el menú.

---

## Ajustes de imagen avanzados

---

### Juego u ordenador

Cuando se conecta un dispositivo, el televisor reconoce su tipo y le otorga un nombre de tipo correcto. Puede cambiar el nombre del tipo si lo desea. Si se ha establecido un nombre de tipo correcto para un dispositivo, el televisor cambia automáticamente a la configuración idónea del televisor cuando se cambia a ese dispositivo en el menú Fuentes.

Si tiene una consola de juegos con un reproductor Blu-ray Disc integrado, quizás haya configurado el nombre del tipo en Blu-ray Disc. Con **Estilo de actividad** puede cambiar a la configuración óptima para juegos manualmente. No olvide cambiar a TV cuando vuelva a ver la televisión.

Para cambiar el ajuste manualmente:

1. Pulse **⏠**, seleccione **Configuración** y pulse **OK**.
2. Seleccione **Ajustes de TV > Imagen > Avanzado > Estilo de actividad**.
3. Seleccione **Juego, Ordenador** o **TV**. El ajuste **TV** restablece los ajustes de pantalla ideales para ver la televisión.
4. Pulse **⏪**, varias veces si fuera necesario, para cerrar el menú.

---

## Ajustes de color

---

### Mejora del color

Con **Mejora del color**, puede mejorar la intensidad del color y los detalles de los colores claros.

Para ajustar el nivel:

1. Pulse **⏠**, seleccione **Configuración** y pulse **OK**.
2. Seleccione **Ajustes de TV > Imagen > Avanzado > Color**.
3. Seleccione **Mejora del color** y pulse **OK**.
3. Seleccione **Máximo, Medio, Mínimo** o **Apagado**.
4. Pulse **⏪**, varias veces si fuera necesario, para cerrar el menú.

---

## Fase del color

Con **Temperatura color**, puede ajustar la imagen con una temperatura de color preestablecida o seleccionar **Personalizado** para establecer su propio ajuste con **Fase del color personalizada**. **Temperatura color** y **Fase del color personalizada** son ajustes dirigidos a usuarios expertos.

Para seleccionar un valor predeterminado:

1. Pulse **⏠**, seleccione **Configuración** y pulse **OK**.
2. Seleccione **Ajustes de TV > Imagen > Avanzado > Color**.
3. Seleccione **Temperatura color** y pulse **OK**.
3. Seleccione **Normal, Cálido** o **Frío**. También puede hacer clic en **Personalizado** si desea personalizar una fase del color.
4. Pulse **⏪**, varias veces si fuera necesario, para cerrar el menú.

---

## Fase del color personalizada

Con **Fase del color personalizada**, puede establecer la fase del color que desee. Para ello, seleccione **Personalizado** en el menú **Temperatura color**. El ajuste **Fase del color personalizada** está pensado para usuarios expertos.

Para establecer una fase del color personalizada:

1. Pulse **⏠**, seleccione **Configuración** y pulse **OK**.
2. Seleccione **Ajustes de TV > Imagen > Avanzado > Color**.
3. Seleccione **Fase del color personalizada** y pulse **OK**.
3. Pulse las flechas **▲** (arriba) o **▼** (abajo) para ajustar el valor. **WP** es punto blanco y **BL** es nivel negro. También puede seleccionar uno de los ajustes preestablecidos de este menú.
4. Pulse **⏪**, varias veces si fuera necesario, para cerrar el menú.

---

## Ajustes de contraste

---

### Modos de contraste

Con **Modo de contraste**, puede establecer el nivel al que se puede reducir el consumo de energía atenuando la intensidad de la pantalla. Elija las opciones necesarias para un mejor consumo de energía o para ver la imagen con la mejor intensidad.

Para ajustar el nivel:

1. Pulse **⏠**, seleccione **Configuración** y pulse **OK**.
2. Seleccione **Ajustes de TV > Imagen > Avanzado > Contraste > Modo de contraste**.
3. Seleccione **Estándar, Mejor consumo de energía, Mejor imagen** o **Apagado**.
4. Pulse **⏪**, varias veces si fuera necesario, para cerrar el menú.

---

## Contraste dinámico

Con **Contraste dinámico**, puede establecer el nivel al que el televisor realza automáticamente los detalles de las zonas oscuras, intermedias y claras de la imagen.

Para ajustar el nivel:

1. Pulse **⏠**, seleccione **Configuración** y pulse **OK**.
2. Seleccione **Ajustes de TV > Imagen > Avanzado > Contraste > Contraste dinámico**.
3. Seleccione **Máximo, Medio, Mínimo o Apagado**.
4. Pulse **↩**, varias veces si fuera necesario, para cerrar el menú.

---

## Brillo

Con **Brillo**, puede ajustar el nivel de brillo de la señal de imagen. Brillo es un ajuste dirigido a usuarios expertos. Recomendamos a los usuarios que no sean expertos que ajusten el brillo de la imagen utilizando la opción **Contraste**.

Para ajustar el nivel:

1. Pulse **⏠**, seleccione **Configuración** y pulse **OK**.
2. Seleccione **Ajustes de TV > Imagen > Avanzado > Contraste > Brillo**.
3. Pulse **▶** (derecha) y ajuste el valor con los botones **▲** (arriba) o **▼** (abajo).
4. Pulse **↩**, varias veces si fuera necesario, para cerrar el menú.

---

## Contraste de vídeo

Con **Contraste de vídeo**, puede reducir el rango del contraste de vídeo.

Para ajustar el nivel:

1. Pulse **⏠**, seleccione **Configuración** y pulse **OK**.
2. Seleccione **Ajustes de TV > Imagen > Avanzado > Contraste > Contraste de vídeo**.
3. Pulse **▶** (derecha) y ajuste el valor con los botones **▲** (arriba) o **▼** (abajo).
4. Pulse **↩**, varias veces si fuera necesario, para cerrar el menú.

---

## Gamma

Con **Gamma**, puede establecer un ajuste no lineal de la luminancia y el contraste de la imagen. Gamma es un ajuste dirigido a usuarios expertos.

Para ajustar el nivel:

1. Pulse **⏠**, seleccione **Configuración** y pulse **OK**.

2. Seleccione **Ajustes de TV > Imagen > Avanzado > Contraste > Gamma**.

3. Pulse **▶** (derecha) y ajuste el valor con los botones **▲** (arriba) o **▼** (abajo).

4. Pulse **↩**, varias veces si fuera necesario, para cerrar el menú.

---

## Ajustes de nitidez

---

### Ultra Resolution

Con **Ultra Resolution**, disfrutará de una nitidez superior en los bordes de las líneas y contornos.

Para activar o desactivar el sensor de luz:

1. Pulse **⏠**, seleccione **Configuración** y pulse **OK**.
2. Seleccione **Ajustes de TV > Imagen > Avanzado > Nitidez > Ultra Resolution**.
3. Seleccione **Encendido o Apagado**.
4. Pulse **↩**, varias veces si fuera necesario, para cerrar el menú.

---

### Reducción de ruido

Con **Reducción de ruido**, puede filtrar y reducir el nivel de ruido de la imagen.

Para ajustar la reducción del ruido:

1. Pulse **⏠**, seleccione **Configuración** y pulse **OK**.
2. Seleccione **Ajustes de TV > Imagen > Avanzado > Nitidez > Reducción de ruido**.
3. Seleccione **Máximo, Medio, Mínimo o Apagado**.
4. Pulse **↩**, varias veces si fuera necesario, para cerrar el menú.

---

### Reducción de distorsiones de MPEG

Con **Reducción de distorsiones de MPEG**, puede suavizar las transiciones digitales de la imagen. Los artefactos de MPEG se perciben principalmente como pequeños bloques o bordes irregulares en las imágenes.

Para reducir las distorsiones de MPEG:

1. Pulse **⏠**, seleccione **Configuración** y pulse **OK**.
2. Seleccione **Ajustes de TV > Imagen > Avanzado > Nitidez > Artefacto de reducción MPEG**.
3. Seleccione **Máximo, Medio, Mínimo o Apagado**.
4. Pulse **↩**, varias veces si fuera necesario, para cerrar el menú.

---

## Formato y bordes

---

### Formato de pantalla

Si aparecen barras negras en las partes superior e inferior y en los laterales de la imagen, puede ajustar el formato de imagen para que llene toda la pantalla.

Para cambiar el formato de imagen...

1. Pulse **⏠**, seleccione **Configuración** y pulse **OK**.
2. Seleccione **Ajustes de TV > Imagen > Formato y bordes > Formato de imagen**.
3. Seleccione un formato de la lista y pulse **OK**.
4. Pulse **⏪**, varias veces si fuera necesario, para cerrar el menú.

Para cambiar el formato de imagen mientras ve la televisión...

1. Mientras ve un canal de televisión, pulse **⏸** para abrir el menú **Formato de imagen**.
2. Seleccione un formato de la lista y pulse **OK**.

---

### Bordes de pantalla

Con **Bordes de pantalla**, puede agrandar ligeramente la imagen para ocultar los bordes distorsionados.

Para ajustar los bordes...

1. Pulse **⏠**, seleccione **Configuración** y pulse **OK**.
2. Seleccione **Ajustes de TV > Imagen > Formato y bordes > Bordes de pantalla**.
3. Ajuste el valor con los botones **▲** (arriba) o **▼** (abajo).
4. Pulse **⏪**, varias veces si fuera necesario, para cerrar el menú.

---

### Desplazamiento de imagen

Con **Desplazam. imagen**, puede mover ligeramente la posición de la imagen.

Para desplazar la imagen...

1. Pulse **⏠**, seleccione **Configuración** y pulse **OK**.
2. Seleccione **Ajustes de TV > Imagen > Formato y bordes > Desplazam. imagen**.
3. Ajuste la posición con **▲** (arriba), **▼** (abajo), **▶** (derecha) o **◀** (izquierda).
4. Pulse **⏪**, varias veces si fuera necesario, para cerrar el menú.

---

14.2

## Sonido

---

### Estilo de sonido

---

#### Selección de un estilo

Para ajustar el sonido fácilmente, puede seleccionar un ajuste predeterminado con **Estilo sonido**.

1. Pulse **⏠**, seleccione **Configuración** y pulse **OK**.
2. Seleccione **Ajustes de TV > Sonido > Estilo sonido** y seleccione uno de los estilos de la lista.
3. Seleccione un estilo y pulse **OK**.

Estos son los diferentes ajustes de sonido...

- **Personal**: las preferencias de sonido establecidas durante la primera puesta en marcha
- **Original** : ajuste de sonido más neutro
- **Películas** : ideal para ver películas
- **Música** : ideal para escuchar música
- **Juego** : ideal para videojuegos
- **Noticias** : ideal para el realce de la voz

---

#### Restablecimiento de un estilo

El estilo seleccionado almacenará los cambios realizados. Se recomienda ajustar la configuración del sonido solo para el estilo **Personal**. El estilo de sonido **Personal** puede guardar sus ajustes para cada dispositivo individual conectado en el menú de fuentes.

Para restaurar el estilo a su ajuste original:

1. Pulse **⏠**, seleccione **Configuración** y pulse **OK**.
2. Seleccione **Ajustes de TV > Sonido > Restablecer estilo**.

---

### Ajustes de sonido

---

#### Graves

Con **Graves**, puede ajustar el nivel de los tonos bajos del sonido.

Para ajustar el nivel...

1. Pulse **⏠**, seleccione **Configuración** y pulse **OK**.
2. Seleccione **Ajustes de TV > Sonido > Graves**.
3. Pulse **▶** (derecha) y ajuste el valor con los botones **▲** (arriba) o **▼** (abajo).
4. Pulse **⏪**, varias veces si fuera necesario, para cerrar el menú.



---

## Agudos

Con **Agudos**, puede ajustar el nivel de los tonos altos del sonido.

Para ajustar el nivel...

1. Pulse **⬆️**, seleccione **Configuración** y pulse **OK**.
2. Seleccione **Ajustes de TV > Sonido > Agudos**.
3. Pulse **▶** (derecha) y ajuste el valor con los botones **▲** (arriba) o **▼** (abajo).
4. Pulse **⬅️**, varias veces si fuera necesario, para cerrar el menú.

---

## Modo Surround

Con **Tipo de Surround**, puede ajustar el efecto de sonido de los altavoces del televisor.

Para establecer el modo Surround...

1. Pulse **⬆️**, seleccione **Configuración** y pulse **OK**.
2. Seleccione **Ajustes de TV > Sonido > Tipo de Surround**.
3. Pulse **▶** (derecha) y seleccione **Estéreo** o **Incredible Surround**.
4. Pulse **⬅️**, varias veces si fuera necesario, para cerrar el menú.

---

## Volumen auricular

Con **Volumen auricular**, puede ajustar el volumen de los auriculares conectados de forma independiente.

Para ajustar el volumen. . .

1. Pulse **⬆️**, seleccione **Configuración** y pulse **OK**.
2. Seleccione **Ajustes de TV > Sonido > Volumen auricular**.
3. Pulse **▲** (arriba) o **▼** (abajo) para ajustar el volumen.
4. Pulse **⬅️**, varias veces si fuera necesario, para cerrar el menú.

---

## Ajustes de sonido avanzados

---

### Nivelación volumen automática

Con **Nivelación volumen automática**, puede ajustar el televisor para que nivele automáticamente las diferencias de volumen repentinas. Normalmente, esto ocurre al principio de los anuncios o al cambiar de canal.

Para activar o desactivar esta opción...

1. Pulse **⬆️**, seleccione **Configuración** y pulse **OK**.
2. Seleccione **Ajustes de TV > Sonido > Avanzado > Nivelación volumen automática**.
3. Pulse **▶** (derecha) y seleccione **Encendido** o **Apagado**.

4. Pulse **⬅️**, varias veces si fuera necesario, para cerrar el menú.

---

## Altavoces del televisor

Puede enviar el sonido del televisor a un dispositivo de audio conectado (un sistema de cine en casa o amplificador de sonido). Con **Altavoces telev.**, puede seleccionar si desea oír el sonido del televisor y cómo controlarlo.

- Si selecciona **Apagado**, desactivará permanentemente los altavoces del televisor.
- Si selecciona **Encendido**, los altavoces del televisor estarán siempre activados.

Si tiene un dispositivo de audio conectado mediante HDMI CEC, puede utilizar uno de los ajustes de EasyLink.

- Si selecciona **EasyLink**, el televisor envía el sonido al dispositivo de audio. El televisor desactivará sus altavoces cuando el dispositivo esté reproduciendo el sonido.
- Si selecciona **Inicio automático de EasyLink**, el televisor activará el dispositivo de audio, enviará el sonido del televisor al dispositivo y desactivará los altavoces del televisor.

Con la opción **EasyLink** o **Inicio automático de EasyLink** seleccionada, seguirá teniendo la posibilidad de cambiar a los altavoces del televisor o del dispositivo en el menú **Imagen y sonido**.

Para ajustar los altavoces del televisor...

1. Pulse **⬆️**, seleccione **Configuración** y pulse **OK**.
2. Seleccione **Ajustes de TV > Sonido > Avanzado > Altavoces del televisor**.
3. Pulse **▶** (derecha) y seleccione **Apagado**, **Encendido**, **EasyLink** o **Inicio automático de EasyLink**.
4. Pulse **⬅️**, varias veces si fuera necesario, para cerrar el menú.

---

## Clear Sound

Con **Clear Sound**, puede mejorar el sonido de las voces. Es ideal para programas de noticias. Puede activar o desactivar la mejora de las voces.

Para activar o desactivar esta opción...

1. Pulse **⬆️**, seleccione **Configuración** y pulse **OK**.
2. Seleccione **Ajustes de TV > Sonido > Avanzado > Clear Sound**.
3. Pulse **▶** (derecha) y seleccione **Encendido** o **Apagado**.
4. Pulse **⬅️**, varias veces si fuera necesario, para cerrar el menú.

---

## HDMI1-ARC

Si no necesita un canal de retorno de audio (ARC, Audio Return Channel) en ninguna de las conexiones HDMI, puede desactivar la señal de ARC.

1. Pulse **⏠**, seleccione **Configuración** y pulse **OK**.
2. Seleccione **Ajustes de TV > Sonido > Avanzado > HDMI 1 - ARC**.
3. Pulse **▶** (derecha) y seleccione **Encendido o Apagado**.
4. Pulse **⏪**, varias veces si fuera necesario, para cerrar el menú.

---

## Formato de salida de audio

Con **Formato de salida de audio** puede ajustar la señal de salida de audio del televisor para que se adapte a las capacidades de procesamiento de sonido del sistema de cine en casa.

Para establecer el formato de salida de audio...

1. Pulse **⏠**, seleccione **Configuración** y pulse **OK**.
2. Seleccione **Ajustes de TV > Sonido > Avanzado > Formato de salida de audio**.
3. Pulse **▶** (derecha) y seleccione **Multicanal** o **Estéreo**.
4. Pulse **⏪**, varias veces si fuera necesario, para cerrar el menú.

---

## Nivelación de salida de audio

Con **Nivelación de salida de audio** puede nivelar el volumen del sonido del sistema de cine en casa con el volumen del televisor cuando cambie de uno a otro.

Para nivelar la diferencia de volumen:

1. Pulse **⏠**, seleccione **Configuración** y pulse **OK**.
2. Seleccione **Ajustes de TV > Sonido > Avanzado > Nivelación de salida de audio**.
3. Seleccione **Más**, **Medio** o **Menos** y, a continuación, pulse **OK**.
4. Si la diferencia de volumen es grande, seleccione **Más**. Si la diferencia de volumen es pequeña, seleccione **Menos**.
5. Pulse **⏪**, varias veces si fuera necesario, para cerrar el menú.

---

## Retardo de salida de audio

Con un sistema de cine en casa (HTS) conectado al televisor, la imagen que se muestra y el sonido procedente del HTS deberían estar sincronizados.

Sincronización automática de audio y vídeo

Con sistemas de cine en casa recientes, la sincronización de audio y vídeo se realiza automáticamente y siempre es correcta.

## Retardo de sincronía de audio

Es posible que en algunos sistemas de cine en casa se deba ajustar el retardo de audio para sincronizar el audio y el vídeo. En el sistema de cine en casa, aumente el retardo hasta que la imagen coincida con el sonido. Es posible que necesite un retardo de 180 ms. Para obtener más información, consulte el manual del usuario del sistema de cine en casa. Tras configurar el retardo del HTS, deberá desactivar la opción **Retardo salida audio** del televisor.

Para desactivar la opción **Retardo salida audio**...

1. Pulse **⏠**, seleccione **Configuración** y pulse **OK**.
2. Seleccione **Ajustes de TV > Sonido > Avanzado > Retardo de salida de audio**.
3. Seleccione **Apagado** y pulse **OK**.
4. Pulse **⏪**, varias veces si fuera necesario, para cerrar el menú.

---

## Desplaz. salida audio

Si no puede establecer un retardo en el sistema de cine en casa, puede establecer un retardo en el televisor con **Desplaz. salida audio**.

Para sincronizar el sonido del televisor:

1. Pulse **⏠**, seleccione **Configuración** y pulse **OK**.
2. Seleccione **Ajustes de TV > Sonido > Avanzado > Desplaz. salida audio**.
3. Utilice la barra deslizante para ajustar el desplazamiento de sonido y pulse **OK**.
4. Pulse **⏪**, varias veces si fuera necesario, para cerrar el menú.

---

14.3

## Ajustes generales

---

### Idioma del menú

Para cambiar el idioma de los menús y mensajes del televisor:

1. Pulse **⏠**, seleccione **Configuración** y pulse **OK**.
2. Seleccione **Ajustes de TV > Ajustes generales > Idioma de menú**.
3. Seleccione el idioma que desee.
4. Pulse **⏪**, varias veces si fuera necesario, para cerrar el menú.

---

## Reloj

---

### Fecha y hora

---

#### Automático

La televisión digital de algunos países no transmite información de coordinación de hora universal (UTC). Por lo tanto, el cambio de hora de verano podría no tenerse en cuenta y el televisor podría mostrar una hora incorrecta.

Cuando grabe programas programados de la guía de televisión, se recomienda no cambiar manualmente la fecha y la hora. En algunos países, para algunos proveedores de red, el ajuste **Reloj** está oculto para evitar el uso de valores incorrectos.

Para corregir automáticamente el reloj del televisor:

1. Pulse **⏠**, seleccione **Configuración** y pulse **OK**.
2. Seleccione **Ajustes de TV > Ajustes generales > Reloj > Modo reloj autom. y Depende del país**.
3. Seleccione **Horario de verano** y seleccione el ajuste adecuado.
4. Pulse **⏪**, varias veces si fuera necesario, para cerrar el menú.

---

#### Manual

Para ajustar el reloj del televisor de forma manual:

1. Pulse **⏠**, seleccione **Configuración** y pulse **OK**.
2. Seleccione **Ajustes de TV > Ajustes generales > Reloj > Modo reloj autom. y Manual**.
3. Seleccione **Fecha y Hora** para ajustarlas.
4. Pulse **⏪**, varias veces si fuera necesario, para cerrar el menú.

---

#### Huso horario

Para ajustar la zona horaria:

1. Pulse **⏠**, seleccione **Configuración** y pulse **OK**.
2. Seleccione **Ajustes de TV > Ajustes generales > Reloj > Huso horario**.
3. Seleccione una de las zonas horarias.
4. Pulse **⏪**, varias veces si fuera necesario, para cerrar el menú.

---

## Temporizador

Con el temporizador puede establecer que el televisor cambie automáticamente al modo de espera tras un tiempo preestablecido.

Para ajustar el temporizador. . .

1. Pulse **⏠**, seleccione **Configuración** y pulse **OK**.

2. Seleccione **Ajustes de TV > Ajustes generales > Temporizador**.

Con ayuda de la barra deslizante, puede ajustar el tiempo hasta 180 minutos en incrementos de 5 minutos. Si se establece en 0 minutos, el temporizador se apaga. Siempre puede apagar el televisor antes o restablecer el tiempo durante la cuenta atrás.

3. Pulse **⏪**, varias veces si fuera necesario, para cerrar el menú.

---

## Temporizador de desconexión

Si el televisor recibe una señal de TV pero no pulsa un botón del mando a distancia durante 4 horas, el televisor se apaga automáticamente para ahorrar energía. Además, si el televisor no recibe una señal de TV ni un comando del mando a distancia durante 10 minutos, el televisor se apaga automáticamente.

Si usa el televisor como un monitor o emplea un receptor digital (STB) para ver la televisión y no utiliza el mando a distancia del televisor, debería desactivar la desconexión automática.

Para desactivar el temporizador de desconexión...

1. Pulse **⏠**, seleccione **Configuración** y pulse **OK**.
2. Seleccione **Ajustes de TV > Ajustes generales > Apagar temporizador**.
3. Utilice la barra deslizante para ajustar el valor. El valor **0** (apagado) desactiva la desconexión automática.
4. Pulse **⏪**, varias veces si fuera necesario, para cerrar el menú.

---

## Ubicación

Para configurar el televisor para uso doméstico:

1. Pulse **⏠**, seleccione **Configuración** y pulse **OK**.
2. Seleccione **Ajustes de TV > Ajustes generales > Ubicación** y pulse **OK**.
3. Seleccione **Casa** y pulse **OK**.
4. Pulse **⏪**, varias veces si fuera necesario, para cerrar el menú.

---

## Ubicación del TV

Durante la primera instalación, se establece el ajuste en **En un soporte de TV** o **En la pared**. Si ha cambiado la ubicación del televisor desde entonces, modifique este ajuste para optimizar la reproducción del sonido.

1. Pulse **⏠**, seleccione **Configuración** y pulse **OK**.
2. Seleccione **Ajustes de TV > Ajustes generales > Ubicación del TV** y pulse **OK**.
3. Seleccione **En un soporte de TV** o **En la pared**.

4. Pulse **↵**, varias veces si fuera necesario, para cerrar el menú.

---

## Ajustes de fábrica

Puede recuperar los ajustes originales del televisor (ajustes de fábrica).

Para restablecer los ajustes originales:

1. Pulse **⬆**, seleccione **Configuración** y pulse **OK**.
2. Seleccione **Ajustes de TV > Ajustes generales > Ajustes fábrica** y pulse **OK**.
3. Pulse **↵**, varias veces si fuera necesario, para cerrar el menú.

---

## Reinstalar TV

Puede volver a realizar una instalación completa del televisor. El televisor se reinstala por completo.

Para realizar una reinstalación completa del televisor:

1. Pulse **⬆**, seleccione **Configuración** y pulse **OK**.
2. Seleccione **Ajustes de TV > Ajustes generales > Reinstalar TV** y pulse **OK**.
3. Siga las instrucciones en pantalla. La instalación puede tardar unos minutos.

# Accesorios

15.1

## Medio ambiente

### Ahorro de energía

Los ajustes ecológicos activan ajustes del televisor que permiten un mayor ahorro energético.

Mientras ve un canal de televisión, pulse **■** para abrir **Ajustes ecológicos**.

Pulse **■** de nuevo para cerrar **Ajustes ecológicos**.

#### Bajo consumo

Este estilo de imagen ajusta la imagen con los valores ecológicos ideales.

#### Apagar pantalla

Si solo desea escuchar música, puede apagar la pantalla del televisor para ahorrar energía.

Seleccione **Apagado pantalla** y pulse **OK**. Para volver a activar la pantalla, pulse cualquier botón del mando a distancia.

#### Desconexión automática

Si no pulsa ningún botón del mando a distancia durante un periodo superior a 4 horas o si el televisor no recibe ninguna señal durante 10 minutos, el televisor se apaga automáticamente para ahorrar energía.

Si usa el televisor como un monitor o emplea un receptor digital para ver la televisión (un sintonizador) y no utiliza el mando a distancia del televisor, desactive la desconexión automática.

Además de estos ajustes ecológicos, el televisor también dispone de ajustes respetuosos con el medio ambiente relativos al consumo de energía.

#### Dispositivos inactivos desactivados

Desactiva los dispositivos conectados compatibles con EasyLink HDMI-CEC (control de electrónica de consumo) que están inactivos.

#### Gestión de energía

La gestión avanzada de la energía de este televisor garantiza el uso más eficiente de la energía. Puede comprobar el modo en que los ajustes personales del televisor, el nivel de brillo de las imágenes que se muestran actualmente en pantalla, así como las condiciones de iluminación existentes determinan el consumo relativo de energía.

Para comprobar el consumo relativo de energía... .

1. Pulse **▲**, seleccione **Configuración** y pulse **OK**.
2. Seleccione **Ver demos** > **Demostración de Active Control** y pulse **OK**.
3. Seleccione un ajuste para comprobar los valores

correspondientes.

## Etiqueta energética europea

La etiqueta energética europea le informa de la clase de eficiencia energética de este producto. Cuanto más ecológica sea la clase de eficiencia energética, menos energía consumirá el producto.

En la etiqueta aparece la clase de eficiencia energética, el consumo de energía medio de este producto en funcionamiento, así como el consumo medio durante 1 año. Los valores de consumo de energía de este producto también se indican en la página correspondiente a su país del sitio web de Philips en [www.philips.com/TV](http://www.philips.com/TV).

## Ficha del producto

### 43PUx4900

- Clase de eficiencia energética: A
- Tamaño de pantalla visible: 108 cm/43 pulgadas
- Consumo de energía (W) en modo encendido: 66 W
- Consumo anual de energía (kWh)\*: 96 kWh
- Consumo de energía (W) en modo de espera\*\*: 0,30 W
- Consumo de energía (W) en modo apagado: 0,30 W

### 49PUx4900

- Clase de eficiencia energética: A
- Tamaño de pantalla visible: 123 cm/49 pulgadas
- Consumo de energía (W) en modo encendido: 73 W
- Consumo anual de energía (kWh)\*: 106 kWh
- Consumo de energía (W) en modo de espera\*\*: 0,30 W
- Consumo de energía (W) en modo apagado: 0,30 W
- Resolución de pantalla (píxeles): 3840 x 2160p

### 55PUx4900

- Clase de eficiencia energética: A
- Tamaño de pantalla visible: 139 cm/55 pulgadas
- Consumo de energía (W) en modo encendido: 101 W
- Consumo anual de energía (kWh)\*: 148 kWh
- Consumo de energía (W) en modo de espera\*\*: 0,30 W
- Consumo de energía (W) en modo apagado: 0,30 W
- Resolución de pantalla (píxeles): 3840 x 2160p

\*Consumo anual de energía en kWh, basado en el consumo de un televisor en funcionamiento 4 horas al día durante 365 días. El consumo real de energía dependerá del uso que se haga del televisor.

\*\*Cuando se apaga el televisor con el mando a distancia y no hay ninguna función activa.

---

## Fin de la vida útil

Cómo deshacerse del producto antiguo y de las pilas

Este producto se ha diseñado y fabricado con materiales y componentes de alta calidad, que se pueden reciclar y volver a utilizar.



Cuando aparece este símbolo de cubo de basura tachado en un producto, significa que cumple la directiva europea 2002/96/CE.



Infórmese acerca del sistema de reciclaje de productos eléctricos y electrónicos de su localidad.

Cumpla la legislación local y no deseche los productos usados con la basura normal del hogar. El desecho correcto del producto usado ayuda a evitar consecuencias potencialmente negativas para el medio ambiente y la salud humana.

El producto contiene pilas cubiertas por la directiva europea 2006/66/CE, que no se pueden eliminar con la basura doméstica normal.



Infórmese sobre la legislación local sobre la recogida de pilas. La eliminación correcta ayuda a evitar consecuencias negativas para el medio ambiente y la salud humana.

---

15.2

## Recepción para modelos PxH/PxT

- Entrada de antena: coaxial de 75 ohmios (IEC75)
- Bandas de sintonización: Hyperband, S-Channel, UHF, VHF
- DVB: DVB-T (terrestre y con antena) COFDM 2K/8K, DVB-T2: solo para tipos de televisor '... PUT'; TDC (cable) QAM
- Reproducción de vídeo analógico: NTSC, SECAM, PAL
- Reproducción de vídeo digital: MPEG2 SD/HD (ISO/IEC 13818-2); MPEG4 SD/HD (ISO/IEC 14496-10)
- Reproducción de audio digital (ISO/IEC 13818-3)

---

15.3

## Recepción para modelos PxK

- Entrada de antena: coaxial de 75 ohmios (IEC75)
- Bandas de sintonización: Hyperband, S-Channel, UHF, VHF
- DVB: DVB-T (terrestre y con antena) COFDM 2K/8K, DVB-C (cable) QAM
- Reproducción de vídeo analógico: NTSC, SECAM, PAL
- Reproducción de vídeo digital: MPEG2 SD/HD (ISO/IEC 13818-2), MPEG4 SD/HD (ISO/IEC 14496-10)
- Reproducción de audio digital (ISO/IEC 13818-3)
- Entrada de antena de satélite: 75 ohmios de tipo F
- Intervalo de frecuencias de entrada: de 950 a 2150 MHz
- Intervalo de niveles de entrada: de 25 a 65 dBm
- TDS/S2 QPSK, nivel de símbolo: de 2 a 45 M símbolos (SCPC y MCPC)
- Satélites compatibles: Astra 19,2 °E, Astra 23,5 °E, Astra 28,2 °E, Hotbird 13,0 °E, Türksat 42,0 °E, Eutelsat 7 °O, Thor 1 °O
- Compatibilidad con Astra HD+
- LNB: DiSEqC 1.0, de 1 a 4 LNB admitidos; selección de polaridad 14/18 V; selección de banda 22 kHz; modo de ráfaga de tono; corriente del LNB: 300 mA máx.

---

15.4

## Pantalla

### Tipo

Tamaño diagonal de la pantalla:

- 43PUx4900: 108 cm/43 pulgadas
- 49PUx4900: 123 cm/49 pulgadas
- 55PUx4900: 139 cm/55 pulgadas

Resolución de la pantalla:

- 3840 x 2160p

---

### Resoluciones de pantalla

Formatos de vídeo

Resolución: frecuencia de actualización

- 480i - 60 Hz
- 480p - 60 Hz
- 576i - 50 Hz
- 576p - 50 Hz
- 720p - 50 Hz, 60 Hz
- 1080i - 50 Hz, 60 Hz
- 1080p: 24 Hz, 25 Hz, 30 Hz
- 2160p: 24 Hz, 25 Hz, 30 Hz (YCbCr 4:4:4, YCbCr 4:2:2, YCbCr 4:2:0)
- 2160p: 50 Hz, 60 Hz (YCbCr 4:2:0)

## Formatos informáticos

Resoluciones (entre otras)

- 640 x 480p: 60 Hz
- 800 x 600p: 60 Hz
- 1024 x 768p: 60 Hz
- 1280 x 768p: 60 Hz
- 1360 x 765p: 60 Hz
- 1360 x 768p: 60 Hz
- 1280 x 1024p: 60 Hz
- 1920 x 1080p: 60 Hz
- 3840 x 2160p: 24 Hz, 25 Hz, 30 Hz (YCbCr 4:4:4, YCbCr 4:2:2, YCbCr 4:2:0)
- 3840 x 2160p: 50 Hz, 60 Hz (YCbCr 4:2:0)

---

15.5

## Potencia

Las especificaciones del producto están sujetas a cambios sin previo aviso. Para obtener más información acerca de las especificaciones de este producto, visite [www.philips.com/support](http://www.philips.com/support).

### Potencia

- Red eléctrica: CA 220-240 V +/-10 %
- Temperatura ambiente: De 5 °C a 35 °C
- Consumo de energía en modo de espera: menos de 0,3 W
- Funciones de ahorro de energía: Modo Eco, silenciar pantalla (para radio), temporizador de apagado automático, menú de ajustes ecológicos.

El índice de potencia indicado en la placa de identificación del producto equivale al consumo de energía de este producto durante un uso doméstico normal (IEC 62087 Ed. El índice de potencia máximo, indicado entre paréntesis, está destinado a la seguridad eléctrica (IEC 60065 Ed. 7.2).

---

15.6

## Dimensiones y pesos

### 43PUx4900

- sin soporte del televisor:  
Anchura 968,2 mm - Altura 575,9 mm - Profundidad 79,4 mm - Peso ±9,18 kg
- con soporte del televisor:  
Anchura 968,2 mm - Altura 616,5 mm - Profundidad 205,7 mm - Peso ±9,46 kg

### 49PUx4900

- sin soporte del televisor:  
Anchura 1099,2 mm - Altura 632 mm - Profundidad 78,6 mm - Peso ±11,48 kg
- con soporte del televisor:

Anchura 1099,2 mm - Altura 683,7 mm - Profundidad 210,8 mm - Peso ±11,89 kg

### 55PUx4900

- sin soporte del televisor:  
Anchura 1239,2 mm - Altura 711,6 mm - Profundidad 79,2 mm - Peso ±15,3 kg
- con soporte del televisor:  
Anchura 1239,2 mm - Altura 764,1 mm - Profundidad 210,8 mm - Peso ±15,6 kg

---

15.7

## Conectividad

### Para PUK4900

#### Parte posterior del televisor

- HDMI 1 in - ARC - HDCP 2.2
- HDMI 2 in - HDCP 2.2
- SERV. U: puerto de servicio
- AUDIO IN (DVI): miniconector estéreo de 3,5 mm
- DIGITAL AUDIO OUT: SPDIF
- YPbPr: Y Pb Pr, Audio L/R: miniconector estéreo de 3,5 mm
- USB
- TV ANTENNA: coaxial de 75 ohmios (IEC)
- Satélite

#### Parte lateral del televisor

- CI: Interfaz común
- HDMI 3 in - HDCP 2.2
- USB
- Auriculares: miniconector estéreo de 3,5 mm

### Para PUH4900/PUT4900

#### Parte posterior del televisor

- HDMI 1 in - ARC - HDCP 2.2
- HDMI 2 in - HDCP 2.2
- SERV. U: puerto de servicio
- AUDIO IN (DVI): miniconector estéreo de 3,5 mm
- DIGITAL AUDIO OUT: SPDIF
- YPbPr: Y Pb Pr, Audio L/R: miniconector estéreo de 3,5 mm
- USB
- TV ANTENNA: coaxial de 75 ohmios (IEC)

#### Parte lateral del televisor

- CI: Interfaz común
- HDMI 3 in - HDCP 2.2
- USB
- Auriculares: miniconector estéreo de 3,5 mm

## Sonido

- Mono/Estéreo
- Mejora del sonido: Incredible Surround, Clear Sound
- Potencia de salida:  
16 W (RMS a 10% THD)

## Multimedia

Nota: Los nombres de archivos multimedia deben tener un máximo de 128 caracteres.

### Conexiones multimedia compatibles

- USB 2.0 (FAT/FAT 32/NTFS): conecte únicamente dispositivos USB que consuman un máximo de 500 mA.

### Archivos de imagen compatibles

- JPEG: \*.jpg, \*.jpeg
- PNG: \*.png.jpg

### Archivos de audio compatibles

- MPEG1: \*.mp3

### Archivos de vídeo compatibles

- \*.avi, \*.mp4, \*.mov, \*.mkv, \*.mpg, \*.mpeg

### Formato de subtítulos compatibles

- SRT: admite varios idiomas



# Software

## 16.1

### Actualización de software

Es posible que sea necesario actualizar el software del televisor. Necesitará un ordenador y una unidad flash USB para cargar el software al televisor. Utilice una memoria USB con al menos 256 MB de espacio libre. Asegúrese de que esté desactivada la protección contra escritura.

#### 1. Inicio de la actualización en el televisor

Para iniciar la actualización de software. . .  
Pulse **⬆**, seleccione **Configuración** y pulse **OK**.  
Seleccione **Actualización software > USB** y pulse **OK**.

#### 2. Identificación del televisor

Inserte la memoria USB en una de las conexiones USB del televisor.

Seleccione **Inicio** y pulse **OK**. Se guardará un archivo de identificación en la memoria USB.

#### 3. Descarga del software del televisor

Inserte la memoria USB en el ordenador.  
En el dispositivo de memoria USB, localice el archivo **update.htm** y haga doble clic en él.  
Haga clic en **Enviar ID**.

Si hay nuevo software disponible, descargue el archivo .zip.

Tras la descarga, descomprima el archivo y copie el archivo **autorun.upg** en el dispositivo de memoria USB.

No coloque este archivo en una carpeta.

#### 4. Actualización del software del televisor

Vuelva a insertar la memoria USB en el ordenador. La actualización se iniciará automáticamente.  
El televisor se apaga automáticamente durante 10 segundos y se vuelve a encender. Espere,

No. . .

- Utilice el mando a distancia
- Retire el dispositivo de memoria USB del televisor

Si se produce un corte de energía durante la actualización, no extraiga bajo ninguna circunstancia la memoria USB del televisor. Cuando se recupere la energía, proseguirá la actualización.

## 16.2

### Versión de software

Para ver la versión actual del software del televisor...

1. Pulse **⬆**, seleccione **Configuración** y pulse **OK**.
2. Seleccione **Ajustes de software** y pulse **OK**.
3. Seleccione **Información actual del software** y consulte **Versión**.

4. Pulse **⬅**, varias veces si fuera necesario, para cerrar el menú.

## 16.3

### Software de código fuente abierto

#### Open source license

##### Open source license statement

Acknowledgements and License Texts for any open source software used in this product.

This is a document describing the distribution of the source code used in this product, which fall either under the GNU General Public License (the GPL), or the GNU Lesser General Public License (the LGPL), or any other open source license.

Instructions to obtain source code for this software can be found in the documentation supplied with this product.

TP VISION MAKES NO WARRANTIES WHATSOEVER, EITHER EXPRESS OR IMPLIED, INCLUDING ANY WARRANTIES OF MERCHANTABILITY OR FITNESS FOR A PARTICULAR PURPOSE, REGARDING THIS SOFTWARE.

TP Vision offers no support for this software. The preceding does not affect your warranties and statutory rights regarding any product(s) you purchased. It only applies to this source code made available to you.

#### libsqlite3 (3.7.14)

SQLite is a C library that implements an SQL database engine.

Programs that link with the SQLite library can have SQL database access without running a separate RDBMS process.

Source: <http://linuxappfinder.com/package/libsqlite3-0>

#### libpng

libpng is the official PNG reference library. It supports almost all PNG features.

Source: [www.libpng.org](http://www.libpng.org)

#### OpenSSL (1.0.0.d)

The OpenSSL Project is a collaborative effort to develop a robust, commercial-grade, full-featured, and Open Source toolkit implementing the Secure

Sockets Layer (SSL v2/v3) and Transport Layer Security (TLS v1) protocols as well as a full-strength general purpose cryptography library. The project is managed by a worldwide community of volunteers that use the Internet to communicate, plan, and develop the OpenSSL toolkit and its related documentation.

Source: [www.openssl.org](http://www.openssl.org)

---

### libboost (1.51)

Boost provides free peer-reviewed portable C++ source libraries, and emphasize libraries that work well with the C++ Standard Library.

Boost libraries are intended to be widely useful, and usable across a broad spectrum of applications.

The Boost license encourages both commercial and non-commercial use.

Source: [www.boost.org](http://www.boost.org)

---

### libjpeg (6b)

Libjpeg is a widely used C library for reading and writing JPEG image files.

Source: <http://libjpeg.sourceforge.net/>

---

### zlib (1.2.7)

A massively spiffy yet delicately unobtrusive compression library

Source: [www.zlib.net](http://www.zlib.net)

---

### libdirectfb (1.4.11)

DirectFB is a thin library that provides hardware graphics acceleration, input device handling and abstraction, integrated windowing system with support for translucent windows and multiple display layers, not only on top of the Linux Framebuffer Device.

It is a complete hardware abstraction layer with software fallbacks for every graphics operation that is not supported by the underlying hardware. DirectFB adds graphical power to embedded systems and sets a new standard for graphics under Linux.

Source: <http://directfb.org/>

---

### libTomMath (0.42.0)

LibTom Projects are open source libraries written in portable C under WTFPL. The libraries supports a variety of cryptographic and algebraic primitives designed to enable developers and students to pursue the field of cryptography much more efficiently.

Source: <http://libtom.org/>

---

### MTD utility (1.5.0)

MTD subsystem (stands for Memory Technology Devices) provides an abstraction layer for raw flash devices. It makes it possible to use the same API when working with different flash types and technologies, e.g. NAND, OneNAND, NOR, AG-AND, ECC'd NOR, etc.

MTD subsystem does not deal with block devices like MMC, eMMC, SD, CompactFlash, etc. These devices are not raw flashes but they have a Flash Translation layer inside, which makes them look like block devices. These devices are the subject of the Linux block subsystem, not MTD.

Source: <http://www.linux-mtd.infradead.org/source.html>

---

### libscew

The aim of SCEW is to provide an easy interface around the XML Expat parser, as well as a simple interface for creating new XML documents. It provides functions to load and access XML elements without the need to create Expat event handling routines every time you want to load a new XML document.

SCEW is freely available for download under the terms of the GNU Lesser General Public License v2.1 (LGPL).

Source: <http://www.nongnu.org/scew/>

---

### libexpat

Expat is an XML parser library written in C.

It is a stream-oriented parser in which an application registers handlers for things the parser might find in the XML document (like start tags).

Source: <http://expat.sourceforge.net/>

---

---

## libdrm

libdrm provides core library routines for the X Window System to directly interface with video hardware using the Linux kernel's Direct Rendering Manager (DRM).

Source: <http://dri.freedesktop.org/libdrm/>

---

## FFmpeg (0.6)

A complete, cross-platform solution to record, convert and stream audio and video.

Source: [www.ffmpeg.org](http://www.ffmpeg.org)

# Solución de problemas y asistencia

17.1

## Solución de problemas

### Canales

No se ha encontrado ningún canal digital durante la instalación

Consulte las especificaciones técnicas para asegurarse de que el televisor es compatible con TDT o TDC en su país.

Compruebe que todos los cables están correctamente conectados y que se ha seleccionado la red adecuada.

Los canales instalados previamente no aparecen en la lista de canales

Compruebe que ha seleccionado la lista de canales correcta.

### General

El televisor no se enciende.

- Desconecte el cable de alimentación de la toma de corriente. Espere un minuto y vuelva a conectarlo.
- Asegúrese de que el cable de alimentación está bien conectado.

Suena un chirrido al encender o apagar el televisor

Cuando enciende, apaga o pone en modo de espera el televisor, se oye un chirrido procedente de la carcasa del televisor. Este sonido se debe a la expansión y contracción normales del televisor al calentarse o enfriarse y no afecta a su rendimiento.

El televisor no responde al mando a distancia

El televisor tarda unos segundos en iniciarse. Durante este tiempo, no responde al mando a distancia ni a los controles del televisor. Este es un comportamiento normal.

Si el televisor sigue sin responder al mando a distancia, puede comprobar si el mando a distancia funciona utilizando la cámara de un teléfono móvil. Ponga el teléfono en el modo de cámara y enfoque el mando a distancia hacia la lente de la cámara. Si pulsa cualquier botón del mando a distancia y observa el parpadeo del LED infrarrojo a través de la

cámara, significa que el mando a distancia funciona; será preciso revisar el televisor.

Si no observa el parpadeo, es posible que el mando a distancia esté estropeado o que se hayan agotado las pilas.

Este método de comprobación del mando a distancia no es posible con mandos emparejados de forma inalámbrica con el televisor.

El televisor vuelve al modo de espera tras mostrar la pantalla de inicio de Philips



Cuando el televisor está en modo de espera, se muestra la pantalla de inicio de Philips y, a continuación, el televisor vuelve al modo de espera. Este es un comportamiento normal. Cuando el televisor se desconecta y se vuelve a conectar al suministro eléctrico, la pantalla de inicio se muestra en el siguiente inicio. Para encender el televisor desde el modo de espera, pulse algún botón del mando a distancia o el televisor.

La luz del modo de espera no deja de parpadear

Desconecte el cable de alimentación de la toma de corriente. Espere cinco minutos antes de volver a conectarlo. Si vuelve a producirse el parpadeo, póngase en contacto con el servicio de atención al cliente de Philips.

El idioma del menú no es el correcto

Vuelva a cambiar el idioma.

1. Pulse , seleccione Configuración y pulse OK.
2. Seleccione Ajustes de TV > Ajustes generales > Idioma de menú y pulse OK.
3. Seleccione la opción que desee y pulse OK.
4. Pulse , varias veces si fuera necesario, para cerrar el menú.

### Imagen

No hay imagen o está distorsionada

- Compruebe que la antena está conectada correctamente al televisor.
- Asegúrese de que se ha seleccionado el dispositivo correcto como fuente.
- Compruebe que el dispositivo externo o fuente está conectado correctamente.

Hay sonido pero no imagen

- Asegúrese de que los ajustes de imagen son los correctos.

La recepción de la antena es deficiente

- Compruebe que la antena está conectada correctamente al televisor.
- Un volumen alto de los altavoces, dispositivos de audio sin toma de tierra, luces de neón, edificios altos u objetos de gran tamaño; todos estos factores

pueden afectar a la calidad de la recepción. Si es posible, intente mejorar la calidad de la recepción cambiando la dirección de la antena o alejando dispositivos del televisor.

- Si solo la recepción de un canal en particular es deficiente, ajuste la sintonía fina de ese canal.

### Imagen deficiente de un dispositivo

- Asegúrese de que el dispositivo esté conectado correctamente.

- Asegúrese de que los ajustes de imagen son los correctos.

### Los ajustes de imagen cambian después de un tiempo

Asegúrese de que la Ubicación es Casa. Puede cambiar y guardar los ajustes en este modo.

### Aparece un rótulo publicitario

Compruebe que la Ubicación es Casa.

### La imagen no encaja en la pantalla

Cambie el formato de la imagen. Pulse .

### El formato de imagen cambia al cambiar de canal.

Seleccione un formato de imagen que no sea Automático.

### La posición de la imagen no es correcta

Las señales de imagen de algunos dispositivos podrían no encajar correctamente en la pantalla. Compruebe la salida de la señal del dispositivo conectado.

### La imagen del ordenador no es estable

Compruebe que la velocidad de actualización y la resolución que utiliza el ordenador son compatibles.

---

## Sonido

### No hay sonido o es de baja calidad

Si no detecta una señal de audio, el televisor desactiva automáticamente la salida de audio, pero ello no indica que haya un problema.

- Compruebe que los ajustes de sonido son correctos.

- Compruebe que todos los cables están bien conectados.

- Compruebe que el volumen no está silenciado o reducido al mínimo.

- Compruebe que la salida del audio del televisor está conectada a la entrada de audio del sistema de cine en casa.

- El sonido debería oírse a través de los altavoces del sistema de cine en casa.

- Es posible que algunos dispositivos requieran la activación manual de la salida de audio HDMI. Si ya

está activado el audio HDMI pero sigue sin oír el sonido, pruebe a cambiar el formato de audio digital del dispositivo a PCM (modulación por impulsos codificados). Consulte las instrucciones en la documentación incluida con el dispositivo.

---

## Conexiones

### HDMI

- Tenga en cuenta que HDCP (protección de contenido digital de gran ancho de banda) puede retrasar el tiempo que un televisor tarda en mostrar contenido de un dispositivo HDMI.

- Si el televisor no reconoce el dispositivo HDMI y no muestra ninguna imagen, cambie la fuente de un dispositivo a otro y vuelva otra vez a él.

- Si se producen interrupciones del sonido intermitentes, compruebe que los ajustes de salida del dispositivo HDMI son correctos.

- Si utiliza un adaptador o un cable de HDMI a DVI, asegúrese de que hay conectado un cable de audio adicional a la entrada AUDIO IN (solo miniconector), si está disponible.

### EasyLink no funciona

- Asegúrese de que los dispositivos HDMI son compatibles con HDMI-CEC. Las funciones de EasyLink solo funcionan con dispositivos compatibles con HDMI-CEC.

### No se muestra el icono de volumen

- Este comportamiento es normal cuando se conecta un dispositivo de audio HDMI-CEC.

### No se reproducen las fotos, los vídeos ni la música de un dispositivo USB

- Compruebe que el dispositivo de almacenamiento USB se ha configurado como compatible con Mass Storage Class, según se describe en la documentación del dispositivo de almacenamiento.

- Asegúrese de que el dispositivo de almacenamiento USB es compatible con el televisor.

- Compruebe que el televisor admite los formatos de archivos de imagen y audio.

### Los archivos del dispositivo USB se reproducen de forma entrecortada

- La capacidad de transferencia del dispositivo de almacenamiento USB puede limitar la velocidad de transferencia de datos al televisor, lo que da lugar a una reproducción deficiente.

---

17.2

## Registrar

Registre su televisor y disfrute de una gran variedad de ventajas, por ejemplo, asistencia técnica completa (con descargas incluidas), acceso privilegiado a información sobre productos, ofertas exclusivas y descuentos, la oportunidad de ganar premios e incluso participar en encuestas especiales sobre productos nuevos.

Visite [www.philips.com/welcome](http://www.philips.com/welcome).

---

17.3

## Ayuda

Este televisor dispone de una ayuda en pantalla.

### Apertura de la ayuda

1. Pulse  para abrir el menú de inicio.
2. Seleccione **Ayuda** y pulse **OK**.

UMv 49001506v12-20160424

---

17.4

## Ayuda en línea

Nuestro servicio de asistencia en línea le permite resolver cualquier problema relacionado con su televisor Philips. Puede seleccionar el idioma e introducir el número de modelo del producto.

Visite [www.philips.com/support](http://www.philips.com/support).

En el sitio de asistencia encontrará el número de teléfono de su país para ponerse en contacto con nosotros, así como respuestas a las preguntas más frecuentes. En algunos países, puede chatear con uno de nuestros colaboradores para hacer su pregunta directamente o enviar la pregunta por correo electrónico.

También puede descargar el manual en línea o actualizaciones para el software del televisor en el ordenador.

---

17.5

## Atención al cliente/Reparar

Si necesita asistencia o una reparación, puede llamar al servicio de atención al consumidor de su país. Encontrará el número de teléfono en la documentación impresa incluida con el televisor. También puede consultar nuestro sitio web [www.philips.com/support](http://www.philips.com/support).

Número de serie y número de modelo del televisor

Es posible que se le solicite el número de modelo y el

número de serie del televisor. Podrá encontrar dichos números en la etiqueta de la caja o en la etiqueta de identificación situada en la parte posterior o inferior del televisor.

### Advertencia

No intente reparar el televisor por sí mismo, pues podría causar lesiones personales, daños irreparables en el televisor o la anulación de la garantía.

# Información de precaución y seguridad

18.1

## Seguridad

### Importante

Asegúrese de leer y comprender todas las instrucciones de seguridad antes de utilizar el televisor. Si se producen daños debido al seguimiento incorrecto de las instrucciones, la garantía no tendrá validez.

### Fije el televisor para evitar que se caiga

Utilice siempre el soporte de montaje en pared suministrado para fijar el televisor y evitar que se caiga. Monte el soporte y fije el televisor sobre el mismo, incluso si pone el televisor en el suelo.

Puede consultar las instrucciones de montaje en la guía de inicio rápido que incluye el televisor. Si ha perdido la guía, puede descargarla en [www.philips.com](http://www.philips.com)

Utilice el número de producto del televisor para buscar la guía de inicio rápido correspondiente y descargarla.

### Riesgo de descarga eléctrica o incendio

- Nunca exponga el televisor al agua o la lluvia. ni coloque contenedores de líquidos, como jarrones, cerca de él.

En caso de que algún líquido salpique el televisor, desconéctelo de la toma de corriente inmediatamente.

Póngase en contacto con el servicio de atención al consumidor de Philips para que se compruebe el televisor antes de su uso.

- No exponga el televisor, el mando a distancia ni las pilas a un calor excesivo. No coloque estos objetos cerca de velas encendidas, llamas sin protección u otras fuentes de calor, incluida la luz solar directa.

- No inserte nunca objetos en las ranuras de ventilación u otras aberturas del televisor.

- No coloque objetos pesados sobre el cable de alimentación.

- Evite ejercer fuerza en los enchufes. Los enchufes sueltos pueden generar arcos voltaicos o un incendio. Asegúrese de que el cable de alimentación no esté tirante cuando gire la pantalla del televisor.

- Para desconectar el televisor de la corriente de alimentación, el conector de alimentación del dispositivo debe estar desconectado de la toma de corriente. Al desconectar el cable de alimentación, tire siempre de la clavija, nunca del cable. Asegúrese de poder acceder sin dificultad a la clavija de alimentación, al cable de alimentación y a la toma de corriente en todo momento.

### Riesgo de lesiones personales o daños del televisor

- Son necesarias dos personas para levantar y transportar un televisor que pesa más de 25 kilos.

- Si monta el televisor en un soporte, utilice únicamente el soporte suministrado y ajústelo firmemente al televisor.

Coloque el televisor sobre una superficie lisa y nivelada que aguante el peso del televisor y el soporte.

- Si va a montar el televisor en la pared, asegúrese de que el soporte de pared puede soportar de manera segura el peso del televisor. TP Vision no asume ninguna responsabilidad por el montaje inadecuado del televisor en la pared que provoque accidentes, lesiones o daños.

- Algunas piezas de este producto están hechas de vidrio. Manéjelas con cuidado para evitar lesiones o daños.

#### Riesgo de daños del televisor

Antes de conectar el televisor a la toma de alimentación, asegúrese de que el voltaje de alimentación se corresponda con el valor impreso en la parte posterior del producto. No conecte nunca el televisor a la toma de alimentación si el voltaje es distinto.

### Riesgo de lesiones

Tenga en cuenta las siguientes precauciones para evitar que el televisor se caiga y provoque lesiones:

- No coloque nunca el televisor en una superficie cubierta con un paño u otro material del que se pueda tirar.

- Asegúrese de que ninguna parte del televisor sobresalga más allá del borde de la superficie de

montaje.

- No coloque nunca el televisor en un mueble alto (como una estantería) sin fijar tanto el mueble como el televisor a la pared o a un soporte adecuado.

- Enseñe a los niños el peligro que conlleva subirse a los muebles para alcanzar el televisor.

### Riesgo de ingestión de las pilas

El mando a distancia puede contener pilas de botón que los niños pequeños podrían tragar fácilmente.

Mantenga estas pilas fuera del alcance de los niños en todo momento.

---

## Riesgo de sobrecalentamiento

Nunca instale el producto en un espacio reducido.

Deje siempre un espacio de al menos 10 cm en torno al televisor para permitir su ventilación. Asegúrese de que las ranuras de ventilación del televisor nunca estén cubiertas por cortinas u otros objetos.

---

## Tormentas con aparato eléctrico.

Desconecte el televisor de la toma de corriente y de la antena antes de una tormenta con aparato eléctrico.

Durante una tormenta con aparato eléctrico, no toque ninguna parte del televisor, el cable de alimentación o el cable de la antena.

---

## Riesgo de daños auditivos

Procure no usar los auriculares o cascos con un volumen alto o durante un período de tiempo prolongado.

---

## Bajas temperaturas.

Si el televisor se transporta a temperaturas inferiores a los 5 °C, desembale el televisor y espere a que la temperatura del aparato alcance la temperatura ambiente antes de conectar el televisor a la toma de alimentación.

---

## Humedad

En raras ocasiones, según la temperatura y la humedad, puede producirse una cierta condensación dentro del cristal frontal del televisor (en algunos modelos). Para evitarlo, no exponga el televisor a la luz solar directa, ni al calor y la humedad extremos. Si se produce condensación, esta desaparecerá

espontáneamente después de unas horas de funcionamiento del televisor.

La condensación no dañará el televisor ni afectará a su funcionamiento.

---

18.2

## Cuidado de la pantalla

- No toque, presione, frote ni golpee nunca la pantalla con ningún objeto.

- Desenchufe el televisor antes de limpiarlo.

- Limpie el televisor y el marco con un paño suave humedecido y frote suavemente. Nunca utilice sustancias como alcohol, productos químicos o detergentes domésticos en el televisor.

- Para evitar deformaciones y que el color pierda intensidad, limpie de inmediato las gotas de agua.

Evite las imágenes estáticas en la medida de lo posible. Las imágenes estáticas son las que permanecen en la pantalla durante mucho tiempo, por ejemplo, los menús de pantalla, las barras negras, las visualizaciones de la hora, etc. Si tiene que utilizar imágenes estáticas, reduzca el contraste y el brillo de la pantalla para evitar daños.



# Condiciones de uso, derechos de autor y licencias

## 19.1

### Condiciones de uso

2015 © TP Vision Europe B.V. Todos los derechos reservados.

Este producto lo comercializa TP Vision Europe B.V. o una de sus filiales, en lo sucesivo, TP Vision, que es el fabricante del producto. TP Vision es el garante con respecto al televisor junto al que se suministra esta documentación. Philips y el emblema del escudo de Philips son marcas comerciales registradas de Koninklijke Philips N.V.

Las especificaciones están sujetas a cambios sin aviso previo. Las marcas comerciales son propiedad de Koninklijke Philips N.V. o de sus respectivos propietarios. TP Vision se reserva el derecho de cambiar los productos en cualquier momento sin obligación de ajustar los productos anteriores en consecuencia.

La documentación incluida con el televisor y el manual almacenado en la memoria del televisor o disponible para su descarga en el sitio Web de Philips, se consideran adecuados para el uso previsto del sistema.

El material de este manual se considera adecuado para el uso previsto del sistema. Si el producto, o sus módulos o procedimientos individuales, se utilizan con fines distintos a los que aquí se especifican, deberá obtenerse la confirmación de su validez e idoneidad. TP Vision Europe B.V. garantiza que el material no infringe ninguna patente de Estados Unidos. No existe ninguna otra garantía expresa ni implícita. TP Vision Europe B.V. no se responsabilizará de los posibles errores del contenido de este documento, ni de los problemas que pudieran surgir de dicho contenido. Los errores de los que Philips reciba notificación se adaptarán y publicarán en el sitio web de asistencia de Philips con la mayor rapidez posible. Términos de la garantía: Riesgo de lesiones, daños al televisor o anulación de la garantía. No intente reparar el televisor. Utilice el televisor y sus accesorios para el uso concebido por el fabricante. El signo de precaución impreso en la parte trasera del televisor indica riesgo de descarga eléctrica. No retire la carcasa del televisor. Póngase en contacto con el servicio de atención al cliente de Philips TV si necesita asistencia o una reparación. Cualquier operación prohibida expresamente en este

manual, así como cualquier procedimiento de ajuste y ensamblaje no recomendado o autorizado en el mismo, anulará la garantía. Características de los píxeles Este producto LCD/LED tiene un elevado número de píxeles de color. Aunque el porcentaje de píxeles activos es del 99,999 % o más, pueden aparecer puntos negros o puntos brillantes de luz (rojos, verdes o azules) constantemente en la pantalla. Se trata de una propiedad estructural de la pantalla (dentro de los estándares comunes del sector) y no es un fallo de funcionamiento. Conformidad CE Este producto cumple los requisitos esenciales y demás directrices relevantes de las directivas 2006/95/EC (baja tensión), 2004/108/EC (EMC) y 2011/65/EU (ROHS). Conformidad con EMF: TP Vision Europe B.V. fabrica y vende gran número de productos dirigidos a consumidores que, como todo aparato electrónico, en general tienen la capacidad de emitir y recibir señales electromagnéticas. Uno de los principios empresariales fundamentales de Philips consiste en adoptar todas las medidas de seguridad necesarias en nuestros productos, con el fin de cumplir con la legislación aplicable y respetar ampliamente la normativa sobre campos electromagnéticos (EMF) pertinente en el momento de fabricación de los productos. Philips se compromete con el desarrollo, la producción y la comercialización de productos que no sean perjudiciales para la salud. TP Vision confirma que, siempre que sus productos se utilicen de forma adecuada y con el fin para el que fueron creados, son seguros de acuerdo con las evidencias científicas disponibles en la actualidad. Philips desempeña un papel activo en el desarrollo de estándares de seguridad y EMF internacionales, lo que permite a Philips la anticipación de nuevos estándares y su temprana integración en sus productos.

## 19.2

### Derechos de autor y licencias

#### Televisor Ultra HD

El logotipo DIGITALEUROPE UHD Display es una marca comercial de DIGITALEUROPE.



---

## HDMI

### HDMI®

Los términos HDMI y HDMI High-Definition Multimedia Interface (interfaz multimedia de alta definición), y el logotipo de HDMI son marcas comerciales o marcas comerciales registradas de HDMI Licensing LLC en Estados Unidos y otros países.



---

## Otras marcas comerciales

El resto de las marcas comerciales registradas o no registradas son propiedad de sus respectivos propietarios.

---

## Dolby

### Dolby®

Fabricado con licencia de Dolby Laboratories. Dolby y el símbolo de doble D son marcas comerciales de Dolby Laboratories.



---

## Software MHEG

El copyright del software MHEG (el Software) integrado en este televisor (este producto) y que se incluye para que pueda utilizar las funciones de televisión interactivas es propiedad de S&T CLIENT SYSTEMS LIMITED (el Propietario). Puede utilizar el Software solo junto con este producto.

---

## Kensington

Kensington y MicroSaver son marcas comerciales estadounidenses de ACCO World Corporation con registros ya emitidos y solicitudes pendientes en otros países de todo el mundo.







[www.philips.com/support](http://www.philips.com/support)

#### **България**

Грижа за клиента  
**02 4916 273**  
(Национален номер)

#### **België/Belgique**

Klantenservice/  
Service Consommateurs  
**02 700 72 62**  
(0.15€/min.)

#### **Bosna i Hercegovina**

Potpora potrošačima  
**033 941 251**  
(Lokalni poziv)

#### **Republika Srbija**

Potpora potrošačima  
**011 321 6840**  
(Lokalni poziv)

#### **Česká republika**

Zákaznická podpora  
**228 880 895**  
(Místní tarif)

#### **Danmark**

Kundeservice  
**3525 8314**

#### **Deutschland**

Kundendienst  
**069 66 80 10 10**  
(Zum Festnetztarif ihres  
Anbieters)

#### **Ελλάδα**

Τμήμα καταναλωτών  
**2111983028**  
(Διεθνής κλήση)

#### **Eesti**

Klienditugi  
**668 30 61**  
(Kohalikud kõned)

#### **España**

Atención al consumidor  
**913 496 582**  
(0,10€ + 0,08€/min.)

#### **France**

Service Consommateurs  
**01 57 32 40 50**  
(coût d'un appel local sauf  
surcoût éventuel selon  
opérateur réseau)

#### **Hrvatska**

Potpora potrošačima  
**01 777 66 01**  
(Lokalni poziv)

#### **Indonesia**

Consumer Care  
**0800 133 3000**

#### **Ireland**

Consumer Care  
**015 24 54 45**  
(National Call)

#### **Italia**

Servizio Consumatori  
**0245 28 70 14**  
(Chiamata nazionale)

#### **Қазақстан Республикасы**

байланыс орталығы  
**810 800 2000 00 04**  
(стационарлық нөмірлерден  
Қазақстан Республикасы  
бойынша қоңырау шалу тегін)

#### **Latvija**

Klientu atbalsts  
**6616 32 63**  
(Vietēlais tarifs)

#### **Lietuva**

Klientų palaikymo tarnyba  
**8 521 402 93**  
(Vietiniais tarifais)

#### **Luxembourg**

Service Consommateurs  
**2487 11 00**  
(Appel nat./Nationale Ruf)

#### **Magyarország**

Ügyfélszolgálat  
**(061) 700 81 51**  
(Belföldi hívás)

#### **Malaysia**

Consumer Care  
**1800 220 180**

#### **Nederland**

Klantenservice  
**0900 202 08 71**  
(1€/gesprek)

#### **Norge**

Forbrukerstøtte  
**22 97 19 14**

#### **Österreich**

Kundendienst  
**0150 284 21 40**  
(0,05€/Min.)

#### **Республика Беларусь**

Контакт Центр  
**8 10 (800) 2000 00 04**  
(бесплатный звонок по  
Республике Беларусь со  
стационарных номеров)

#### **Российская Федерация**

Контакт Центр  
**8 (800) 220 00 04**  
(бесплатный звонок по  
России)

#### **Polska**

Wsparcie Klienta  
**22 397 15 04**  
(Połączenie lokalne)

#### **Portugal**

Assistência a clientes  
**800 780 068**  
(0,03€/min. – Móvel  
0,28€/min.)

#### **România**

Serviciul Clienti  
**031 630 00 42**  
(Tarif local)

#### **Schweiz/Suisse/Svizzera**

Kundendienst/ Service  
Consommateurs/Servizio  
Consumatori  
**0848 000 291**  
(0,04 CHF/Min)

#### **Slovenija**

Skrb za potrošnike  
**01 88 88 312**  
(Lokalni klic)

#### **Slovensko**

Zákaznická podpora  
**02 332 154 93**  
(vnútroštátny hovor)

#### **Suomi**

Finland Kuluttajapalvelu  
**09 88 62 50 40**

#### **Sverige**

Kundtjänst  
**08 57 92 90 96**

#### **Türkiye**

Tüketici Hizmetleri  
**0 850 222 44 66**

#### **Україна**

Служба підтримки  
споживачів  
**0-800-500-480**  
(дзвінки зі стаціонарних  
телефонів безкоштовні)

#### **United Kingdom**

Consumer Care  
**020 79 49 03 19**  
(5p/min BT landline)

#### **Argentina**

Consumer Care  
**0800 444 77 49**  
- Buenos Aires  
**0810 444 7782**

#### **Brasil**

Suporte ao Consumidor  
**0800 701 02 45**  
- São Paulo  
**29 38 02 45**



All registered and unregistered trademarks are property of their respective owners. Specifications are subject to change without notice. Philips and the Philips' shield emblem are trademarks of Koninklijke Philips N.V. and are used under license from Koninklijke Philips N.V. 2015 © TP Vision Europe B.V. All rights reserved. philips.com