

Immer für Sie da

Hier können Sie Ihr Produkt registrieren und Unterstützung erhalten:
www.philips.com/support

NTRX900



Benutzerhandbuch

PHILIPS

Inhaltsangabe

1 Wichtig	2
Sicherheit	2

2 Ihr Hi-Fi-Minisystem	4
Einführung	4
Lieferumfang	4
Geräteübersicht	5
Übersicht über die Fernbedienung	6

3 Erste Schritte	8
Vorbereiten der Fernbedienung	8
Anschließen	8
Einschalten	10

4 Wiedergabe	11
Wiedergabe von einer Disc oder USB	11
Audiowiedergabe über Bluetooth	14
Wiedergabe von einem externen Gerät	15

5 Empfangen von Radiosendern	17
Einstellen eines Radiosenders	17
Automatisches Programmieren von Radiosendern	17
Manuelles Programmieren von Radiosendern	17
Auswählen eines voreingestellten Radiosenders	17

6 Einstellen von Lautstärke und Soundeffekten	18
Einstellen der Lautstärke	18
Stummschalten	18
Anwenden des AUTO DJ-Effekts	18
Manuelles Anwenden von DJ-Effekten	18
Auswählen eines vordefinierten Sound-Effekts	18
Bass verstärken	19
Anwenden des NX-Bass-Effekts	19
Anpassen der Equalizer-Einstellungen	19

7 Weitere Funktionen	20
Gemischter Ton	20
Sprechen oder Singen mit einem Mikrofon	20
Ein- oder Ausschalten der Beleuchtung	20
Wiedergeben über Kopfhörer	21

8 Produktinformationen	22
Technische Daten	22
Informationen zur USB-Wiedergabefähigkeit	23
Unterstützte MP3-Disc-Formate	23
Wartung	23

9 Fehlerbehebung	24
Allgemein	24
Informationen zu Bluetooth-Geräten	25

10 Hinweis	26
-------------------	----

1 Wichtig

Sicherheit

Beachten Sie folgende Sicherheitssymbole



Der "Lichtblitz" steht für mögliche Stromschläge, die durch unisoliertes Material innerhalb des Geräts ausgelöst werden können. Entfernen Sie aus Sicherheitsgründen keinesfalls die Abdeckung des Produkts.

Das "Ausrufezeichen" markiert Funktionen, für die Sie die beigefügten Hinweise aufmerksam lesen sollten, um Betriebs- oder Wartungsprobleme zu vermeiden. **WARNUNG:** Um das Brand- und Stromschlagrisiko zu verringern, setzen Sie das Gerät keinesfalls Regen oder Feuchtigkeit aus, und stellen Sie keine mit Flüssigkeit gefüllten Objekte, wie z. B. Vasen, auf das Gerät.

ACHTUNG: Stecken Sie zum Vermeiden von Stromschlägen den breiten Stift in die breite Steckverbindung, und stecken Sie den Stecker immer vollständig in die Steckdose.

Warnung

- Öffnen Sie auf keinen Fall das Gehäuse des Geräts.
- Fetten Sie niemals Teile dieses Geräts ein.
- Stellen Sie dieses Gerät niemals auf andere elektrische Geräte.
- Setzen Sie das Gerät keinem direktem Sonnenlicht, keiner offenen Flamme und keiner starken Hitze aus.
- Blicken Sie niemals in den Laserstrahl im Innern des Geräts.
- Stellen Sie sicher, dass das Netzkabel oder der Stecker immer leicht zugänglich sind, sodass Sie das Gerät schnell von der Stromversorgung trennen können.

- Verwenden Sie dieses Gerät nicht in der Nähe von Wasser.

- Stellen Sie das Gerät gemäß den Vorschriften des Herstellers auf.
- Platzieren Sie das Gerät nicht neben Wärmequellen, wie z. B. Heizkörpern, Öfen oder anderen Geräten (darunter auch Verstärker), die Wärme erzeugen.
- Schützen Sie das Netzkabel, damit niemand auf das Kabel tritt oder es geknickt wird. Insbesondere darf dies nicht an den Steckern, an den Steckdosen oder an der Stelle geschehen, an der die Kabel das Gerät verlassen.
- Verwenden Sie nur vom Hersteller empfohlenes Zubehör.
- Verwenden Sie nur vom Hersteller empfohlene oder im Lieferumfang enthaltene Wagen, Ständer, Stative, Montagehalterungen oder Tische. Verschieben Sie einen Wagen vorsichtig, um Verletzungen durch Umfallen des Geräts und/oder des Wagens zu vermeiden.



- Ziehen Sie bei Gewittern oder bei längerer Nichtverwendung des Geräts den Netzstecker.
- Lassen Sie sämtliche Reparaturen ausschließlich von qualifiziertem Servicepersonal durchführen. Reparaturen sind notwendig, wenn das Gerät beschädigt wurde, z. B. wenn das Netzkabel oder der Netzstecker beschädigt wurden, Gegenstände in das Gerät gefallen sind, Flüssigkeit über das Gerät geschüttet wurde, das Gerät Regen oder Feuchtigkeit ausgesetzt wurde oder das Gerät nicht ordnungsgemäß funktioniert oder fallen gelassen wurde.
- **WARNHINWEIS zur Batteriehandhabung:** Achten Sie auf folgende Punkte, um ein Auslaufen der Batterien zu verhindern, was zu Verletzungen, Sachschäden oder Schäden an der Fernbedienung führen kann:

- Setzen Sie die Batterien gemäß den Markierungen + und - in der Fernbedienung korrekt ein.
- Verwenden Sie niemals zugleich alte und neue Batterien oder Batterien unterschiedlichen Typs (z. B. Zink-Kohle- und Alkali-Batterien).
- Nehmen Sie die Batterien aus der Fernbedienung, wenn sie eine längere Zeit nicht verwendet wird.
- Batterien (Akkus bzw. integrierte Akkus) sollten nicht starker Wärme durch Sonnenlicht, Feuer etc. ausgesetzt werden.
- Das Gerät darf nicht mit Flüssigkeiten benetzt oder bespritzt werden.
- Auf das Gerät dürfen keine möglichen Gefahrenquellen gestellt werden (z. B. mit einer Flüssigkeit gefüllte Gegenstände, brennende Kerzen).
- Wenn der Netzstecker (MAINS) bzw. Gerätestecker als Trennvorrichtung verwendet wird, muss die Trennvorrichtung frei zugänglich bleiben.



Achtung

- Die Verwendung von Steuerelementen, Einstellungen oder Vorgehensweisen, die von den hier aufgeführten abweichen, können zu gefährlicher Laserstrahlenbelastung oder anderen Sicherheitsrisiken führen.

Gehörschutz



Wählen Sie eine moderate Lautstärke.

- Das Verwenden von Kopfhörern bei hoher Lautstärke kann Ihrem Gehör schaden. Dieses Produkt kann Töne in einem Dezibelbereich wiedergeben, der bei einem gesunden Menschen bereits nach weniger als einer Minute zum Gehörverlust führen kann. Der höhere

Dezibelbereich ist für Personen gedacht, die bereits unter einer Beeinträchtigung ihres Hörvermögens leiden.

- Die Lautstärke kann täuschen. Die als "angenehm" empfundene Lautstärke erhöht sich mit der Zeit. Deswegen kann es vorkommen, dass nach längerem Zuhören als "normal" empfunden wird, was in Wirklichkeit sehr laut und für Ihr Gehör schädlich ist. Um diesen Effekt zu vermeiden, sollten Sie die Lautstärke vor der Eingewöhnung auf einen sicheren Lautstärkepegel einstellen und diese Einstellung nicht mehr verändern.

So finden Sie Ihren sicheren Lautstärkepegel:

- Stellen Sie den Lautstärkeregler auf eine geringe Lautstärke.
- Erhöhen Sie langsam die Lautstärke, bis der Ton klar und deutlich zu hören ist.

Hören Sie nur eine angemessene Zeit:

- Bei sehr intensiver Nutzung kann auch eine "sichere" Lautstärke zu Gehörschäden führen.
- Verwenden Sie deshalb Ihre Geräte in vernünftiger Weise, und pausieren Sie in angemessenen Zeitabständen.

Beachten Sie bei der Verwendung von Kopfhörern folgende Richtlinien.

- Hören Sie nur bei angemessener Lautstärke und nur eine angemessene Zeit lang.
- Achten Sie darauf, dass Sie den Lautstärkepegel auch nach der Eingewöhnungsphase unverändert lassen.
- Stellen Sie die Lautstärke nur so hoch ein, dass Sie Umgebungsgeräusche noch wahrnehmen können.
- In potenziell gefährlichen Situationen sollten Sie sehr vorsichtig sein oder die Verwendung kurzzeitig unterbrechen.



Hinweis

- Das Typenschild befindet sich auf der Rückseite des Geräts.

2 Ihr Hi-Fi-Minisystem

Herzlichen Glückwunsch zu Ihrem Kauf und willkommen bei Philips! Um das Kundendienstangebot von Philips vollständig nutzen zu können, sollten Sie Ihr Produkt unter www.Philips.com/welcome registrieren.

Einführung

Mit diesem Gerät können Sie Folgendes tun:

- Audioinhalte von Discs, USB-Speichergeräten, Bluetooth-fähigen Geräten oder anderen externen Geräten genießen
- die Wiedergabe zwischen den beiden Audioquellen mit dem Überblender wechseln
- UKW- oder AM-Radiosender hören
- mit Mikrofon über die Lautsprecher des Geräts sprechen oder singen, und
- auf ein USB-Speichergerät aufnehmen

Das Gerät verfügt über folgende Soundeffekte, die für einen noch besseren Klang sorgen:

- Digital Sound Control (DSC)
- Dynamic Bass Boost (DBB)
- DJ-Effekte
- NX-Bassverstärkung

Lieferumfang

Prüfen und identifizieren Sie die folgenden Lieferinhalte:

- 1 Hauptgerät
- 2 Lautsprecher
- Fernbedienung mit 2 AAA-Batterien
- 1 UKW-Drahtantenne
- 1 AM-Rahmenantenne
- Kurze Bedienungsanleitung
- Sicherheit und Hinweise – Merkblatt

Geräteübersicht

- Löschen einer programmierten Liste im Disc- oder USB A-Modus

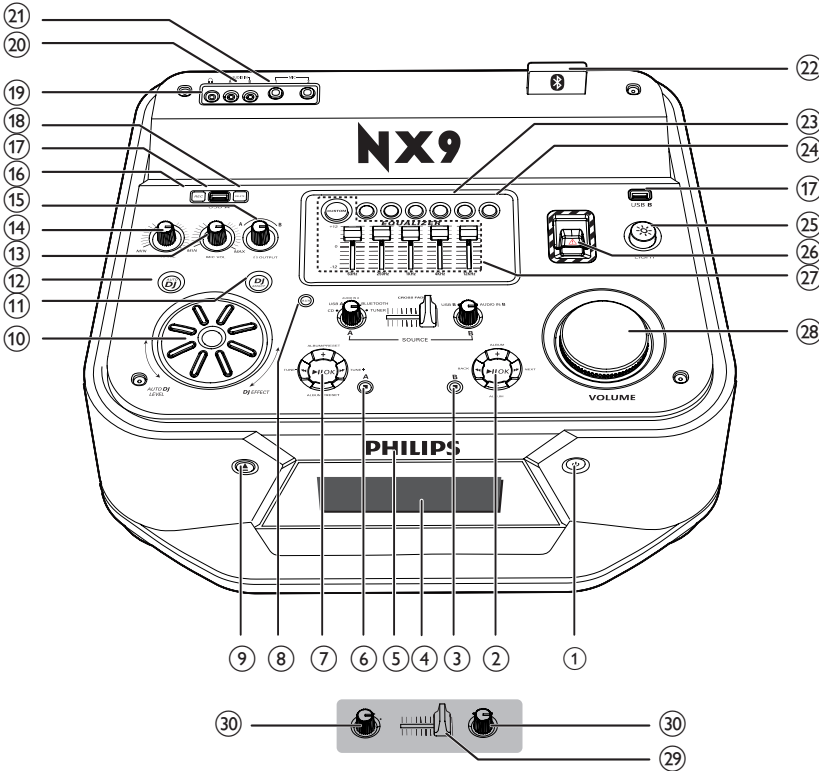







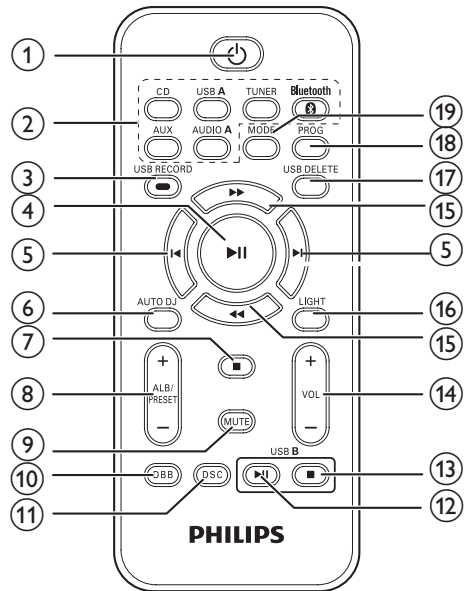

- ①
 - Einschalten des Geräts oder Umschalten in den Standby-Modus
- ② **Wiedergabesteuerung(B)**
 - Steuerung der Wiedergabe für den USB B-Modus
- ③ (B)
 - Beenden der Wiedergabe im USB B-Modus
- ④ **Display**
 - Anzeigen des Status
- ⑤ **Disc-Fach**
- ⑥ (A)
 - Beenden der Wiedergabe im Disc- oder USB A-Modus
- ⑦ **Steuerung des Wiedergabe-Bedienfelds (A)**
 - Steuerung der Wiedergabe für **Source** A-Modi (einschließlich Disc-, USB A-, Bluetooth-, und Tuner-Modus)
- ⑧ **AUX**
 - Auswählen einer Audioquelle von einem externen Gerät: DVD, PC, TV oder GAME-Player.
- ⑨
 - Auswerfen der Disc
- Beenden des Aufnahmevorgangs
- Wechseln zwischen UKW- und AM-Band im Tuner-Modus

- ⑩ **DJ EFFECT-Regler**
 - Einstellen der Lautstärke von DJ-Effekten
- ⑪ **DJ EFFECT**
 - Manuelles Anwenden von DJ-Effekten im CD-, USB A-, Bluetooth-, Tuner- oder Audio in A-Modus
- ⑫ **AUTO DJ**
 - Automatisches Anwenden des AUTO DJ-Effekts im USB A-Modus
- ⑬ **MIC VOL-Regler**
 - Anpassen der Mikrofonlautstärke
- ⑭ **VOL-Regler**
 - Anpassen der Kopfhörerlautstärke
- ⑮ **OUTPUT-Regler**
 - Wechseln des Kopfhörerausgangs zwischen Quelle A und B
- ⑯ **REC**
 - Aufnahmen auf ein USB-Gerät im USB A-Modus
- ⑰ **USB A/USB B**
 - Anschließen von USB-Massenspeichergeräten
- ⑱ **DELETE**
 - Löschen von Audiodateien, die auf einem USB-Gerät gespeichert sind, im USB A-Modus
- ⑲ **ANSCHLIEßEN**
 - Anschließen eines Kopfhörers
- ⑳ **AUDIO IN A/B**
 - Audio-Eingangsbuchse (3,5 mm) für externes Audiogerät
- ㉑ **MIC 1/2 (Mikrofonanschlüsse)**
 - Mikrofonbuchse
- ㉒ **Bluetooth-Anzeige**
- ㉓ **Sound-Effekt-Tasten**
 - Auswählen eines vordefinierten Sound-Effekts
- ㉔ **DBB**
 - Aktivieren oder Deaktivieren der dynamischen Bassverstärkung

- ㉕ **☼**
 - Aktivieren oder deaktivieren der Lautsprecherbeleuchtung
- ㉖ **NX-Bass**
 - Einschalten des NX-Bass-Effekts
- ㉗ **Benutzerdefinierter Equalizer**
 - Anpassen der Equalizer-Einstellungen für jeden der 5 Frequenzbereiche im CUSTOM-Modus durch Bewegungen des Schieberegler
- ㉘ **VOLUME-Regler**
 - Anpassen der Lautsprecherlautstärke
- ㉙ **CROSS FADER**
 - Anpassen des Kanalausgleichs zwischen Quelle A und B während der Wiedergabe
- ㉚ **Tasten zur Quellenauswahl**
 - Auswählen einer Audioquelle.

Übersicht über die Fernbedienung



- ① 
 - Einschalten des Geräts oder Umschalten in den Standby-Modus
- ② **Tasten zum Auswählen der Quelle**
 - Auswählen einer Audioquelle.
- ③ **USB RECORD**
 - Aufnahmen auf ein USB-Gerät im USB A-Modus
- ④ 
 - Starten oder Anhalten der Wiedergabe im Disc-/USB A-/Bluetooth-Modus
- ⑤ 
 - Springen zum vorherigen oder nächsten Titel im Disc-/USB A-/Bluetooth-Modus
- ⑥ **AUTO DJ**
 - Automatisches Anwenden des AUTO DJ-Effekts im USB A-Modus
- ⑦ 
 - Beenden der Wiedergabe im Disc- oder USB A-Modus
 - Löschen von Programmen im Disc- oder USB A-Modus
 - Beenden des Aufnahmevorgangs
- ⑧ **ALB/PRESET +/-**
 - Springen zum vorherigen oder nächsten Album im Disc- oder USB A-Modus
 - Auswählen eines voreingestellten Radiosenders im Tuner-Modus
- ⑨ **MUTE**
 - Stummschalten oder Aufheben der Stummschaltung
- ⑩ **DBB**
 - Aktivieren oder Deaktivieren der dynamischen Bassverstärkung
- ⑪ **DSC**
 - Auswählen eines vordefinierten Sound-Effekts
- ⑫ **USB B **
 - Starten oder Anhalten der Wiedergabe im USB B-Modus
- ⑬ **USB B **
 - Beenden der Wiedergabe im USB B-Modus
- ⑭ **VOL +/-**
 - Einstellen der Lautstärke
- ⑮ 
 - Einstellen von Radiosendern im Tuner-Modus
 - Suche innerhalb eines Titels im Disc- oder USB A-Modus
- ⑯ **LIGHT**
 - Aktivieren oder deaktivieren der Lautsprecherbeleuchtung
- ⑰ **USB DELETE**
 - Löschen von Audiodateien, die auf einem USB-Speichergerät gespeichert sind, im USB A-Modus
- ⑱ **PROG**
 - Programmieren von Titeln im Disc- oder USB A-Modus
 - Programmieren von Radiosendern im Tuner-Modus
- ⑲ **MODE**
 - Auswählen der Wiedergabewiederholung oder Zufallswiedergabe im Disc- oder USB A-Modus

3 Erste Schritte



Achtung

- Die Verwendung von Steuerelementen, Einstellungen oder Vorgehensweisen, die von dieser Darstellung abweichen, können zu gefährlicher Laserstrahlenbelastung oder anderen Sicherheitsrisiken führen.

Folgen Sie den Anweisungen in diesem Kapitel immer nacheinander.

Wenn Sie mit Philips Kontakt aufnehmen, werden Sie nach der Modell- und Seriennummer Ihres Geräts gefragt. Sie finden die Modell- und Seriennummer auf der Rückseite des Geräts. Notieren Sie die Nummern:

Modell-Nr: _____

Serien-Nr: _____

Vorbereiten der Fernbedienung



Hinweis

- Es besteht Explosionsgefahr; wenn der Akku nicht ordnungsgemäß eingesetzt ist. Ersetzen Sie die Batterien nur durch Batterien desselben bzw. eines gleichwertigen Typs.
- Batterien enthalten chemische Substanzen und müssen daher ordnungsgemäß entsorgt werden.

Austauschen der Batterie in der Fernbedienung:

- Öffnen Sie das Batteriefach.
- Setzen Sie wie abgebildet zwei AAA-Batterien mit der korrekten Polarität (+/-) ein.
- Schließen Sie das Batteriefach.

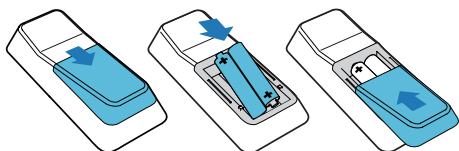

Anschließen

Anschließen der UKW-Antenne

Schließen Sie die mitgelieferte UKW-Antenne an die **UKW**-Buchse auf der Rückseite des Hauptgeräts an.

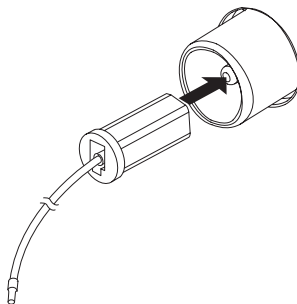

Verbinden der AM-Antenne



Hinweis

- Passen Sie für einen besseren Empfang die Position der AM-Antenne an.

- Setzen Sie die AM-Rahmenantenne zusammen.

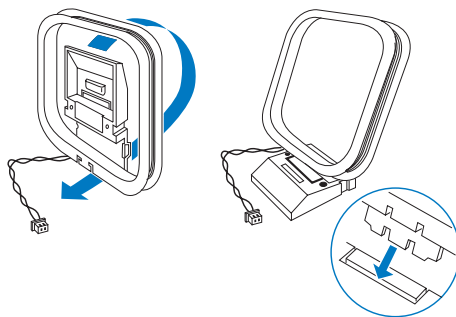

- Schließen Sie die AM-Rahmenantenne an die **AM**-Buchse auf der Rückseite des Hauptgeräts an.

Anschließen der Lautsprecher

Hinweis

- Verwenden Sie für eine optimale Soundqualität nur die im Lieferumfang enthaltenen Lautsprecher.
- Verbinden Sie nur Lautsprecher mit der gleichen oder einer höheren Impedanz als die mitgelieferten Lautsprecher (siehe Abschnitt "Technische Daten" dieser Anleitung).
- Stellen Sie sicher, dass die Farben der Lautsprecherkabel mit den Farben der Anschlüsse übereinstimmen.

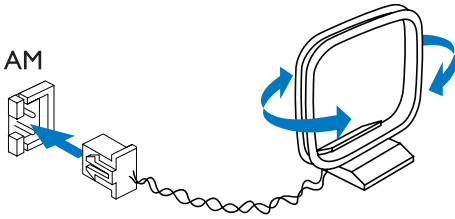

Anschließen der Lautsprecher-LED-Kabel

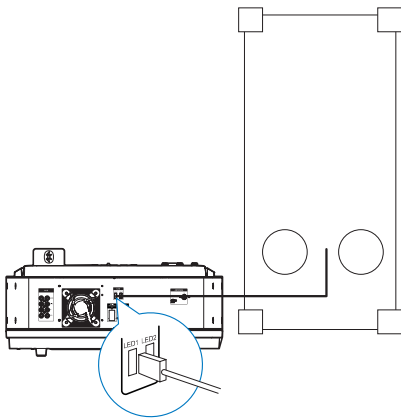

- 1 Suchen Sie nach den LED-Buchsen auf der Rückseite des Hauptgeräts.
- 2 Stecken Sie den Steckverbinder des LED-Kabels in die entsprechende LED-Buchse.
- 3 Wiederholen Sie die Schritte 1 bis 2, um das andere LED-Kabel für den Lautsprecher anzuschließen.

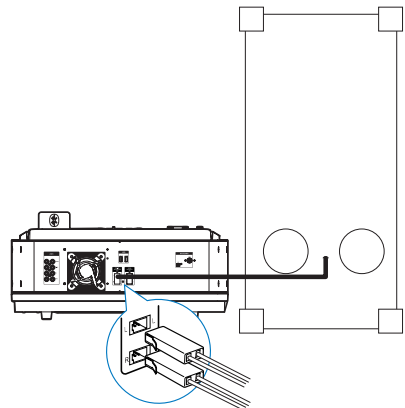

Anschließen der Hauptlautsprecher

- 1 Suchen Sie die Buchsen für die **HAUPTLAUTSPRECHER** auf der Rückseite des Hauptgeräts.
- 2 Stecken Sie die rechten Lautsprecherkabel (NTRX900SA) in den Anschluss "R" und die linken Lautsprecherkabel (NTRX900SB) in den Anschluss "L" ein.

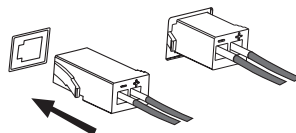

Anschließen der Subwoofer

- 1 Suchen Sie die Buchsen für die **SUBWOOFER** auf der Rückseite des Hauptgeräts.
- 2 Stecken Sie die Steckverbinder der Subwoofer-Kabel in die **SUBWOOFER**-Buchsen.

Anschließen an die Stromversorgung

! Achtung

- Möglicher Produktschaden! Stellen Sie sicher, dass die Netzspannung, die Sie ausgewählt haben, mit der Spannung Ihrer lokalen Stromversorgung übereinstimmt.
- Stromschlaggefahr! Ziehen Sie immer am Stecker, um das Netzkabel vom Netzanschluss zu trennen. Ziehen Sie niemals am Kabel.

☰ Hinweis

- Vergewissern Sie sich vor dem Anschließen an den Netzstrom, dass alle anderen Verbindungen hergestellt wurden.

Verbinden Sie den Netzstecker mit einer Steckdose.

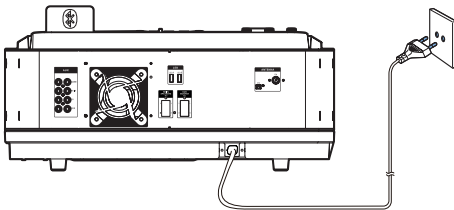

Einschalten

Drücken Sie die Taste ϕ .

- ↳ Das Gerät wechselt zu der zuletzt gewählten Quelle.

Wechseln in den Standby-Modus

Drücken Sie auf ϕ , um das Gerät in den Standby-Modus zu schalten.

So wechseln Sie zwischen Standby-Modus und Eco Power-Standby-Modus:

Halten Sie die Taste ϕ zwei Sekunden lang gedrückt.

- ↳ Im Eco Power Standby-Modus wird die Hintergrundbeleuchtung im Anzeigefeld ausgeschaltet.

☰ Hinweis

- Nach 15 Minuten im Standby-Modus wechselt das Produkt automatisch in den Eco Power Standby-Modus.

4 Wiedergabe

Wiedergabe von einer Disc oder USB

Wiedergabe von CD

Hinweis

- Überprüfen Sie, ob auf der Disc abspielbarer Audioinhalt vorhanden ist.

- 1 Schieben Sie **CROSS FADER** ganz nach links.

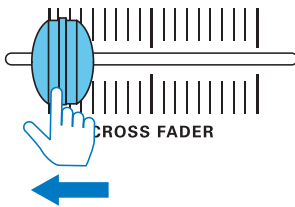

- 2 Drücken Sie zur Auswahl der Disc-Quelle die Taste **CD**.
- 3 Drücken Sie zum Öffnen des Disc-Fachs die Taste **▲** am Hauptgerät.
- 4 Legen Sie eine Disc mit der bedruckten Seite nach oben in das Disc-Fach ein.

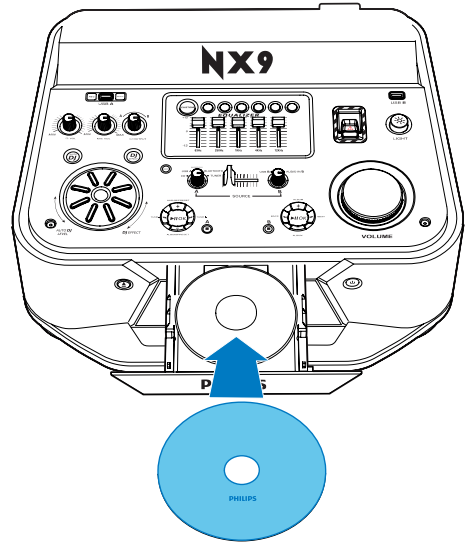

- 5 Drücken Sie zum Schließen des Disc-Fachs die Taste **▲** am Hauptgerät.
 - Drücken Sie **▶||**, um die Wiedergabe zu starten, anzuhalten oder wieder aufzunehmen.
 - Drücken Sie die Taste **■**, um die Wiedergabe anzuhalten.
 - Drücken Sie zur Auswahl eines anderen Titels **◀|** oder **|▶**.
 - Drücken Sie **ALB/PRESET+/-**, um ein Album auszuwählen.
 - Um innerhalb eines Titels zu suchen, halten Sie **◀◀** oder **▶▶** gedrückt. Um die normale Wiedergabe wieder aufzunehmen, lassen Sie die Taste los.

Wiedergabe von einem USB A-Gerät

Hinweis

- Vergewissern Sie sich, dass das USB-Gerät wiedergabefähige Audiodateien in unterstützten Formaten enthält.

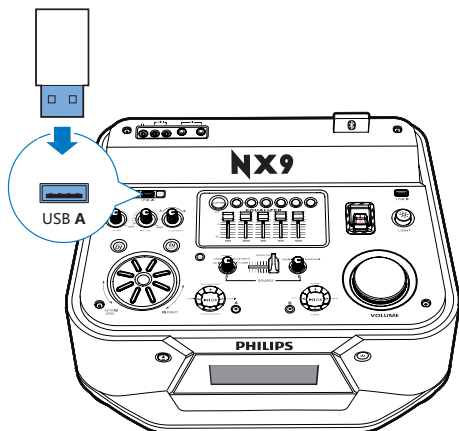

- 1 Stecken Sie den USB-Stecker des Geräts in die Buchse **USB A**.
- 2 Drücken Sie **USB A**, um USB A als Quelle auszuwählen.
- 3 Schieben Sie **CROSS FADER** ganz nach links.
- 4 Drücken Sie **ALB/PRESET+/-**, um ein Album auszuwählen.
- 5 Drücken Sie **◀** oder **▶**, um eine Audiodatei auszuwählen.
- 6 Drücken Sie die Taste **▶||**, um die Wiedergabe zu starten.
 - Um die Wiedergabe anzuhalten oder fortzusetzen, drücken Sie die Taste **▶||**.
 - Drücken Sie die Taste **■**, um die Wiedergabe anzuhalten.
 - Um innerhalb einer Audiodatei zu suchen, halten Sie **◀◀** oder **▶▶** gedrückt. Um die normale Wiedergabe wieder aufzunehmen, lassen Sie die Taste los.

Löschen von einem USB-Gerät

- 1 Drücken Sie im USB A-Modus **■**, um die Musikwiedergabe zu beenden.
- 2 Drücken Sie **◀** oder **▶**, um eine Audiodatei auszuwählen.
 - Zum Löschen eines Ordners mit Audiodateien drücken Sie **ALB/PRESET+/-**, und wählen Sie einen Ordner aus. Drücken Sie anschließend **◀** oder **▶** zum Auswählen einer Datei.

- 3 Drücken Sie wiederholt auf **USB DELETE**, um eine dieser Optionen auszuwählen:
 - **[DEL FILE]** (Datei löschen): Löschen der aktuellen Audiodatei
 - **[DEL DIR]** (Verzeichnis löschen): Löschen des aktuellen Audioordners
 - **[FORMAT]** (Formatieren): Löschen aller Dateien auf dem USB-Gerät
- 4 Drücken Sie **▶||**, um Ihre Auswahl zu bestätigen.
 - ↳ Es wird eine Bestätigungsnachricht angezeigt.
 - Drücken Sie zum Abbrechen **■**.

Hinweis

- Die Funktion ist im **USB B**-Modus nicht verfügbar.

Achtung

- Wenn **[FORMAT]** ausgewählt ist, werden alle auf dem USB-Gerät gespeicherten Dateien (einschließlich anderer Dateien als Audiodateien) gelöscht.

Aufnehmen auf ein USB-Gerät

Audio-CD-Titel, MP3-Dateien sowie Radio und Ton von externen Geräten werden im MP3-Format aufgenommen.

Wenn Sie zum ersten Mal auf ein USB-Gerät aufnehmen, wird automatisch ein Ordner auf dem USB-Gerät erstellt. Jedes Mal, wenn Sie auf ein USB-Gerät aufnehmen, werden die aufgenommenen Dateien in einem untergeordneten Ordner dieses Ordners gespeichert. Die Benennung der Dateien und Unterordner erfolgt numerisch in der Reihenfolge ihrer Erstellung.

- 1 Schließen Sie ein USB-Gerät an die **USB A**-Buchse an.
- 2 Wählen Sie die Quelle aus, von der Sie eine Aufzeichnung erstellen möchten.
 - Disc: Wählen Sie die CD-Quelle aus, und legen Sie eine Disc ein. Wählen Sie dann einen Titel aus, um die Aufnahme zu beginnen.

- Radio: Wählen Sie die Tuner-Quelle aus, und stellen Sie anschließend einen Radiosender ein.
- AUDIO IN/AUX: Wählen Sie die Audio in- oder AUX-Quelle aus. Stellen Sie dann eine Verbindung her, und geben Sie Inhalte von einem externen Gerät wieder.
- USB B: Wählen Sie die USB B-Quelle aus. Stellen Sie dann eine Verbindung her, und wählen Sie eine Audiodatei zur Wiedergabe aus.

3 Drücken Sie **USB RECORD**, um die Aufnahme zu starten.

- Drücken Sie **USB RECORD**, um zum Disc-Modus zu wechseln:

(A) [REC ONE] (Einen Titel aufnehmen): Aufnehmen des ersten oder aktuellen Titels

(B) [REC ALL] (Alle aufnehmen): Aufnehmen aller Titel oder aller verbleibenden Titel

↳ Die Wiedergabe erfolgt automatisch vom Anfang der Disc oder des ausgewählten Titels, und die Aufnahme beginnt.

- Um die Aufnahme zu beenden, drücken Sie die Taste **■**.

Hinweis

- Wenn auf dem USB-Gerät nicht genügend Speicherplatz für die Audiodateien frei ist, wird **"Full memory"** (Speicher voll) angezeigt.
- Diese Funktion ist im USB B-Modus und im gemischten Tonmodus nicht verfügbar.
- Diese Funktion ist nicht verfügbar, wenn die Effekte **AUTO DJ** oder **DJ EFFECT** angewendet sind.

Wiedergabe von einem USB B-Gerät

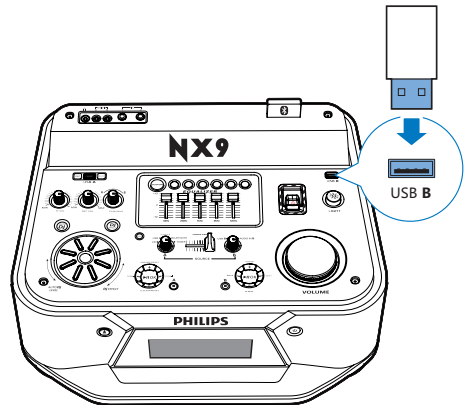

- 1** Stecken Sie den USB-Stecker des Geräts in die Buchse **USB B**.
- 2** Drehen Sie den Quellenwahlschalter; um die **USB B**-Quelle auszuwählen.
- 3** Schieben Sie **CROSS FADER** ganz nach rechts.
- 4** Verwenden Sie die Wiedergabesteuerungen (B) auf der Oberseite des Hauptgeräts, um die Wiedergabe zu steuern.
 - Drücken Sie **▶||**, um die Wiedergabe zu starten, anzuhalten oder wieder aufzunehmen.
 - Drücken Sie **+/-**, um ein Album auszuwählen.
 - Drücken Sie **◀◀** oder **▶▶**, um eine Audiodatei auszuwählen.
 - Drücken Sie **■ (B)**, um die Wiedergabe zu beenden.
 - Um innerhalb einer Audiodatei zu suchen, halten Sie **◀◀** oder **▶▶** gedrückt. Um die normale Wiedergabe wieder aufzunehmen, lassen Sie die Taste los.

Wiedergabeoptionen

Wiedergabewiederholung und Zufallswiedergabe

- 1 Drücken Sie im Disc- oder USB A-Modus wiederholt **MODE**, um Folgendes auszuwählen:
 - **[REP ONE]** (Einen Titel wiederholen): Wiederholte Wiedergabe des aktuellen Titels
 - **[RPT DIR]** (Ein Verzeichnis wiederholen): Wiederholte Wiedergabe aller Titel in diesem Album oder Ordner
 - **[RANDOM]** (Zufallswiedergabe): Wiedergabe aller Titel in zufälliger Reihenfolge
- 2 Um zur normalen Wiedergabe zurückzukehren, drücken Sie wiederholt **MODE**, um **[OFF]** (Aus) auszuwählen.



Hinweis

- Die Zufallswiedergabe kann nicht ausgewählt werden, wenn Sie die Wiedergabe von Titeln programmiert haben.

Programmieren von Titeln

Sie können maximal 40 Titel programmieren.

- 1 Drücken Sie im Disc- oder USB A-Modus **■**, um die Wiedergabe zu beenden.
- 2 Drücken Sie **PROG**, um den Programmiermodus zu aktivieren.
↳ Eine Nummer blinkt auf dem Display.
- 3 Drücken Sie für MP3-Titel **ALB/PRESET+/-**, um ein Album auszuwählen.
- 4 Drücken Sie **◀** oder **▶**, um eine Titelnummer auszuwählen, und bestätigen Sie die Auswahl dann mit **PROG**.
- 5 Wiederholen Sie die Schritte 3 bis 4, um weitere Titel zu programmieren.
- 6 Drücken Sie **▶||**, um den programmierten Titel wiederzugeben.
 - Um das Programm zu löschen, drücken Sie zweimal auf **■**.



Hinweis

- Die Funktion ist im **USB B-**Modus nicht verfügbar.

Audiowiedergabe über Bluetooth

Das Gerät überträgt mithilfe der kabellosen Bluetooth-Technologie Musik von Ihrem tragbaren Bluetooth-Gerät an das System.



Hinweis

- Bevor Sie ein Gerät mit diesem Gerät koppeln, lesen Sie die Bedienungsanleitung, um mehr über die Bluetooth-Kompatibilität zu erfahren.
- Vergewissern Sie sich, dass die Bluetooth-Funktion auf Ihrem Gerät aktiviert und das Gerät für alle anderen Bluetooth-Geräte sichtbar ist.
- Die Reichweite zwischen Hauptgerät und einem Bluetooth-Gerät beträgt etwa 10 Meter.
- Das Gerät kann höchstens 8 gekoppelte Geräte speichern. Das neunte Gerät ersetzt das erste gekoppelte Gerät.
- Wenn sich zwischen dem Gerät und dem Bluetooth-Gerät ein Hindernis befindet, kann die Reichweite beeinträchtigt werden.
- Halten Sie es fern von anderen elektronischen Geräten, die Störungen verursachen könnten.

- 1 Schieben Sie **CROSS FADER** ganz nach links.
- 2 Drücken Sie **Bluetooth**, um die Bluetooth-Funktion des Geräts einzuschalten.
↳ Die LED-Anzeige an der Taste **0** blinkt.
- 3 Aktivieren Sie auf Ihrem Bluetooth-Gerät Bluetooth, und suchen Sie nach Bluetooth-Geräten (siehe Bedienungsanleitung des Geräts).
- 4 Wenn **[PHILIPS NX9]** (Philips NX9) auf Ihrem Gerät angezeigt wird, wählen Sie es aus, um die Kopplung zu starten und eine Verbindung herzustellen. Geben Sie, falls nötig, das Standardpasswort "0000" ein.
↳ Nach erfolgreicher Kopplung und Verbindung leuchtet die LED-Anzeige kontinuierlich blau.

- 5 Geben Sie Audioinhalte von Ihrem Gerät wieder.
- ↳ Die Audioinhalte werden von Ihrem Gerät auf das Hauptgerät übertragen.
 - Drücken Sie ►||, um die Wiedergabe zu starten, anzuhalten oder wieder aufzunehmen.
 - Drücken Sie zur Auswahl eines anderen Titels ◀◀ oder ▶▶.

Um das Bluetooth-fähige Gerät zu trennen:

- Halten Sie die Taste ►|| 3 Sekunden lang gedrückt;
- Deaktivieren Sie Bluetooth auf Ihrem Gerät; oder
- Positionieren Sie das Gerät außerhalb der Kommunikationsreichweite.

Hinweis

- Bevor Sie eine Verbindung mit einem anderen Bluetooth-Gerät herstellen, trennen Sie zuerst die Verbindung mit dem aktuellen Gerät.

- 1 Drücken Sie die Taste **AUDIO A**, um die AUDIO IN A-Quelle auszuwählen.
- 2 Schieben Sie **CROSS FADER** ganz nach links.
- 3 Verbinden Sie ein Audioeingangskabel (nicht enthalten) mit einem 3,5 mm Stecker an beiden Enden mit:
 - der **AUDIO IN A**-Buchse des Geräts, und
 - der Kopfhörerbuchse des MP3-Players.
- 4 Spielen Sie Audioinhalte über den MP3-Player ab (lesen Sie die entsprechende Bedienungsanleitung).

Tip

- Wenn der MP3-Player mit der **AUDIO IN B**-Buchse verbunden ist, drehen Sie den Quellenwahlschalter auf dem Hauptgerät, um die AUDIO IN B-Quelle auszuwählen.

Wiedergabe von einem externen Gerät

Sie können Audioinhalte von einem externen Gerät über die Lautsprecher dieses Geräts wiedergeben.

Wiedergabe von einem MP3-Player

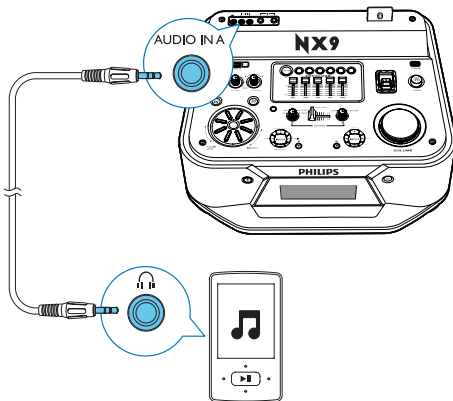

Wiedergabe über ein anderes Audiogerät

Sie können auch andere Audiogeräte mit diesem Gerät verbinden, wie z. B. einen PC, Fernseher, DVD-Player oder Game-Player:

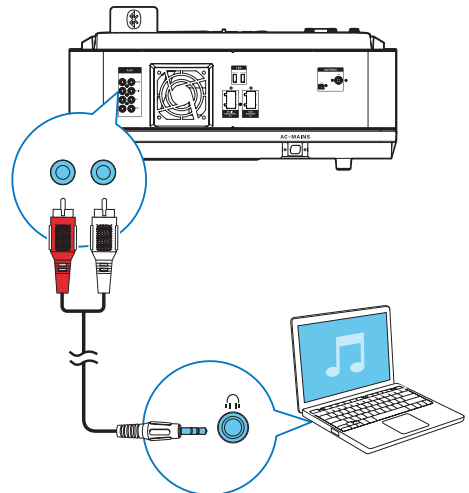

- 1 Drücken Sie wiederholt **AUX**, um durch die Quellen **GAME, PC-IN, TV** und **DVD** zu blättern.
- 2 Verbinden Sie das weiße und das rote Audiokabel (nicht enthalten) mit:
 - den **AUX**-Buchsen auf der Rückseite des Hauptgeräts.
 - der Kopfhörerbuchse an einem PC oder der **AUDIO OUT**-Buchse an einem externen Gerät.
- 3 Geben Sie Audioinhalte auf dem Gerät wieder (siehe Bedienungsanleitung des Geräts).



Hinweis

- Um den **AUX**-Modus zu verlassen und Audioinhalte von anderen Quellen genießen zu können, drücken Sie wiederholt die Taste **AUX**, und wählen Sie **[AUX OFF]**.

5 Empfangen von Radiosendern

Einstellen eines Radiosenders



Tip

- Halten Sie das Gerät von anderen elektronischen Geräten fern, um Funkstörungen zu vermeiden.
- Für einen besseren Empfang ziehen Sie die Antenne vollständig aus, und richten Sie sie aus.

- 1 Schieben Sie **CROSS FADER** ganz nach links.
- 2 Drücken Sie **TUNER** auf der Fernbedienung oder wiederholt **■ A** auf dem Hauptgerät, um den UKW- oder AM-Tuner auszuwählen.
- 3 Halten Sie **◀◀** oder **▶▶** 2 Sekunden lang gedrückt.
 - ↳ **[SEARCH]** (Suche) wird angezeigt.
 - ↳ Das Radio wechselt automatisch zu einem Sender mit hoher Signalstärke.
- 4 Wiederholen Sie Schritt 3, um weitere Sender einzustellen.
 - Um manuell zu einem Sender zu wechseln, drücken Sie wiederholt auf **◀◀** oder **▶▶**, bis der Empfang optimal ist.

Automatisches Programmieren von Radiosendern



Hinweis

- Sie können höchstens 30 UKW- und 10 AM-Radiosender programmieren.

Halten Sie im Tuner-Modus die Taste **PROG** 2 Sekunden lang gedrückt, um den automatischen Programmiermodus zu aktivieren.

- ↳ **[AUTO]** (Automatisch) wird angezeigt.
- ↳ Das Gerät speichert automatisch alle Radiosender mit ausreichender Signalstärke.
- ↳ Nachdem alle verfügbaren Radiosender gespeichert sind, wird automatisch der erste gespeicherte Radiosender wiedergegeben.

Manuelles Programmieren von Radiosendern



Hinweis

- Sie können höchstens 30 UKW- und 10 AM-Radiosender programmieren.

- 1 Einstellen eines Radiosenders
- 2 Drücken Sie **PROG**, um den Programmiermodus zu aktivieren.
 - ↳ Eine Positionsnummer wird angezeigt.
- 3 Drücken Sie **ALB/PRESET+/-**, um diesem Radiosender eine Nummer zuzuweisen, und bestätigen Sie dann mit **PROG**.
- 4 Wiederholen Sie die Schritte 1 bis 3, um weitere Sender zu speichern.



Tip

- Soll ein programmierter Sender überschrieben werden, speichern Sie einen anderen Sender an seiner Stelle.

Auswählen eines voreingestellten Radiosenders

Drücken Sie im Tuner-Modus auf **ALB/PRESET+/-**, um eine voreingestellte Sendernummer auszuwählen.

6 Einstellen von Lautstärke und Soundeffekten

Einstellen der Lautstärke

Drücken Sie während der Wiedergabe die Taste **VOL +/-**, um die Lautstärke zu erhöhen oder zu verringern.

Stummschalten

Drücken Sie während der Wiedergabe die Taste **MUTE**, um den Ton stummschalten oder wieder einzuschalten.

Anwenden des AUTO DJ-Effekts

Die AUTO DJ-Funktion fügt automatisch verschiedene Ton- und Wiedergabeeffekte zu Ihrer Musik hinzu.

- Um die AUTO DJ-Effekte anzuwenden, drücken Sie wiederholt **AUTO DJ**, um aus Folgendem auszuwählen:
 - **[METAL]** (Metall), und
 - **[PARTY]** (Party)
- Um die AUTO DJ-Effekte auszuschalten, drücken Sie wiederholt **AUTO DJ**, um **[OFF]** (Aus) auszuwählen.
- Um die Häufigkeit und den Geräuschpegel der hinzugefügten Effekte anzupassen, drehen Sie den **DJ EFFECT**-Regler.

Hinweis

- Diese Effekte werden von der Anwendung automatisch und zufällig hinzugefügt.
- Diese Funktion ist nur im **USB A**-Modus verfügbar.

Manuelles Anwenden von DJ-Effekten

Sie können die voreingestellten DJ-Effekte auch selbst hinzufügen.

- Drücken Sie wiederholt **DJ EFFECT**, um einen Effekt auszuwählen:
 - **[SCRATCH]** (Scratchen)
 - **[REVERB]** (Nachhall)
 - **[BEAT BOX]** (Beatbox)
 - **[YEAH]** (Yeah)
- Um die DJ-Effekte auszuschalten, drücken Sie wiederholt **DJ EFFECT**, um **[OFF]** (Aus) auszuwählen.
- Um den Geräuschpegel auf die hinzugefügten Effekte anzupassen, drehen Sie den **DJ EFFECT**-Regler.

Hinweis

- Diese Funktion ist im **USB B**- und **AUDIO IN B**-Modus nicht verfügbar.

Auswählen eines vordefinierten Sound-Effekts

Die DSC-Funktion (Digital Sound Control) ermöglicht Ihnen, besondere Sound-Effekte zu genießen.

- Drücken Sie während der Wiedergabe wiederholt die Taste **DSC**, um Folgendes einzustellen:
 - **[ROCK]** (Rock)
 - **[POP]** (Pop)
 - **[JAZZ]** (Jazz)
 - **[TECHNO]** (Techno)
 - **[SAMBA]** (Samba)

Bass verstärken

Für jede DSC-Auswahl wird automatisch die beste Dynamic Bass Enhancement (DBB)-Einstellung generiert. Sie können die DBB-Einstellung, die am besten zu Ihrer akustischen Umgebung passt, manuell auswählen.

- Drücken Sie während der Wiedergabe wiederholt die Taste **DBB**, um Folgendes einzustellen:
 - **DBB 1**
 - **DBB 2**
 - **DBB 3**
 - **DBB AUS**

Anwenden des NX-Bass-Effekts

Durch den NX Bass-Effekt werden Ihrer Musik reine und lebendige Elemente hinzugefügt mit eher geringen Hintergrundgeräuschen.

- 1 Öffnen Sie die Abdeckung der **NX Bass**-Taste.
- 2 Drücken Sie die Taste **NX Bass**. Der Ton wird in 3 Phasen geändert:
 - Phase 1: Die Tonlautstärke wird erhöht und verbleibt in dieser Höhe für 5 Sekunden.
↳ **[FIRING]** (Zündung) wird angezeigt.
 - Phase 2: Die Tonlautstärke wird innerhalb von 10 Sekunden allmählich auf die ursprüngliche Lautstärke verringert.
↳ **[DISCHARGE]** (Entladung) wird angezeigt.
 - Phase 3: Die Tonlautstärke bleibt 40 Sekunden lang auf normalem Level. Wenn Sie die Taste **NX Bass** erneut drücken, wird **[RECHARGE]** (Laden) angezeigt.

Anpassen der Equalizer-Einstellungen

Der benutzerdefinierte Equalizer ermöglicht es Ihnen, die Verstärkung bestimmter Frequenzbereiche zu erhöhen oder zu verringern und den Audioausgang Ihren eigenen Wünschen entsprechend anzupassen.

- 1 Drücken Sie **CUSTOM** am Hauptgerät.
- 2 Bewegen Sie die Schieberegler, um die Equalizer-Einstellungen für jeden der 5 Frequenzbereiche festzulegen.

7 Weitere Funktionen

Gemischter Ton

Sie können Inhalte gleichzeitig von **Source A** (Disc-/USB A-/Bluetooth-/Tuner-/Audio in A-Modus) und von **Source B** (USB B-/Audio in B-Modus) wiedergeben.

- 1 Musikwiedergabe von **Source A**.
 - Disc: Wählen Sie die CD-Quelle aus, und spielen Sie einen Titel von der eingelegten Disc ab.
 - Tuner: Stellen Sie einen Radiosender ein.
 - Audio in A: Wählen Sie die Audio in A-Quelle aus, und geben Sie Audio-Inhalte auf dem verbundenen externen Gerät wieder.
 - USB A: Wählen Sie die USB A-Quelle aus, und geben Sie Audio-Inhalte auf dem verbundenen USB A-Gerät wieder.
 - Bluetooth: Verbinden Sie ein Bluetooth-Gerät, und geben Sie dann Audio-Inhalte auf dem Gerät wieder.
- 2 Musikwiedergabe von **Source B**.
 - Audio in B: Wählen Sie die Audio in B-Quelle aus, und geben Sie dann Audio-Inhalte auf dem verbundenen externen Gerät wieder.
 - USB B: Wählen Sie die USB B-Quelle aus, und geben Sie Audio-Inhalte auf dem verbundenen USB B-Gerät wieder.
- 3 Verwenden Sie die **CROSS FADER**-Steuerung, um den Abgleich zwischen Kanälen der Quelle A und Kanälen der Quelle B während der Wiedergabe einzustellen.

Sprechen oder Singen mit einem Mikrofon

Mit diesem Gerät können Sie zu einer Musikquelle in ein Mikrofon sprechen oder singen.

- 1 Drehen Sie den **MICVOL**-Regler auf das Minimum.
- 2 Schließen Sie ein Mikrofon (nicht im Lieferumfang enthalten) an die Buchse **MIC 1** oder **MIC 2** am oberen Bereich an.
- 3 Drücken Sie **CD**, **TUNER**, **USB A**, **AUDIO A** oder **AUX**, um eine Quelle auszuwählen, und starten Sie die Wiedergabe.
- 4 Singen Sie in das Mikrofon.
 - Drücken Sie **VOL +/-**, um die Lautstärke der Quelle anzupassen.
 - Um die Lautstärke des Mikrofons einzustellen, drehen Sie den **MICVOL**-Regler.

Hinweis

- Der MIC-Eingang ist für dynamische Spulenmikrofone mit $750 \Omega \pm 30\%$ Impedanz ausgelegt.



Ein- oder Ausschalten der Beleuchtung

Drücken Sie im Betriebsmodus wiederholt die Taste **LIGHT**, um die Beleuchtung um die Lautsprecher einzustellen, oder drehen Sie das Licht aus.

Wiedergeben über Kopfhörer

Hinweis

- Wenn Sie Inhalte über einen Kopfhörer hören, können die Lautsprecher nicht stummgeschaltet werden.

- 1 Stecken Sie einen Kopfhörer in die -Buchse auf der Oberseite des Hauptgeräts.
- 2 Drehen Sie den Regler  **OUTPUT**, um eine Audioquelle auszuwählen: Quelle A oder Quelle B.
- 3 Drehen Sie den Regler  **VOL**, um die Kopfhörerlautstärke anzupassen.

8 Produktinformationen

Hinweis

- Die Produktinformationen können ohne vorherige Ankündigung geändert werden.

Technische Daten

Verstärker

Gesamtausgangsleistung	4200 W
Frequenzgang	20 - 20000 Hz, ±3 dB
Signal/Rausch-Verhältnis	> 65 dBA
AUDIO IN-/AUX-Eingang	1 V/2 V RMS Rin ≥ 22 kOhm

Disc

Lasertyp	Halbleiter
Disc-Durchmesser	12 cm/8 cm
Unterstützte Disc-Typen	CD-DA, CD-R, CD-RW, MP3-CD
Audio-DAC	24 Bits / 44,1 kHz
Klirrfaktor	< 1 % (1 kHz)
Frequenzgang	4 Hz – 16 kHz (44,1 kHz)
S/N Ratio	> 65 dBA

Lautsprecher

Lautsprecherimpedanz	4 Ohm
Lautsprechertreiber	Subwoofer: 2 × 50,8 cm; Woofer: 2 × 20,3 cm; Hochtöner: 5 cm Kalotten
Empfindlichkeit	90 ±3 dB/m/W

Tuner

Empfangsbereich	UKW: 87,5 bis 108 MHz; AM: 531 bis 1602 kHz (9 kHz);
Abstimmungsbereich	50 kHz (UKW); 9 kHz (AM)
Anzahl der Senderspeicherplätze	30 UKW, 10 AM
-Mono, 26 dB S/N Ratio	< 22 dBf
Suchempfindlichkeit	< 35 dBf
Klirrfaktor	<2 %
Signal/Rausch-Verhältnis	>45 dB
UKW	75-Ohm-Draht
AM	Rahmenantenne

Bluetooth

Bluetooth-Version	V2.1+EDR
Bluetooth-Frequenzband	2,4 GHz ~ 2,48 GHz ISM-Band
Unterstützte Profile	A2DP,AVRCP 1.0
Reichweite	10 m (freier Raum)

Allgemeine Informationen

Netzspannung	220 bis 240 V~, 50/60 Hz
Betriebs-Stromverbrauch	250 W
Standby-Stromverbrauch	40 W
Eco-Standby-Stromverbrauch	< 0,5 W
Kopfhörerausgang	5,0 mW 2 × 16 Ω
USB Direct	Version 2.0 HS, 5V 500 mA
Abmessungen	
- Hauptgerät (B × H × T)	526 × 247 × 470 mm
Lautsprecher (B × H × T)	668 × 1132 × 547 mm
Gewicht	
- Hauptgerät	8,9 kg
- Jeder Lautsprecher	62 kg

Informationen zur USB-Wiedergabefähigkeit

Kompatible USB-Geräte:

- USB-Flash-Speicher (USB 2.0)
- USB-Flash-Player (USB 2.0)
- Speicherkarten (zusätzliches Kartenlesegerät zum Einsatz mit diesem Gerät erforderlich)

Unterstützte Formate:

- USB- oder Speicher-Dateiformat FAT12, FAT16, FAT32 (Abschnittsgröße: 512 Byte)
- MP3-Bitrate (Übertragungsgeschwindigkeit): 32 – 320 Kbit/s und variable Bitrate
- Die Verschachtelung von Verzeichnissen ist auf maximal 8 Ebenen beschränkt.
- Anzahl der Alben/Ordner: maximal 99
- Anzahl der Tracks/Titel: maximal 999
- ID3-Tag Version 1.2 oder später
- Dateiname in Unicode UTF8 (maximale Länge: 128 Byte)

Nicht unterstützte Formate:

- Leere Alben: Ein leeres Album ist ein Album, das keine MP3-Dateien enthält und auf dem Display nicht angezeigt wird.
- Nicht unterstützte Dateiformate werden übersprungen. So werden z. B. Word-Dokumente (.doc) oder MP3-Dateien mit der Erweiterung ".dlf" ignoriert und nicht wiedergegeben.
- AAC-, WAV-, PCM-Audiodateien
- WMA-Dateien

Unterstützte MP3-Disc-Formate

- ISO9660, Joliet
- Maximale Anzahl von Titeln: 999 (je nach Länge des Dateinamens)
- Maximale Anzahl von Alben: 99

- Unterstützte Sampling-Frequenz: 32 kHz, 44,1 kHz, 48 kHz
- Unterstützte Bitraten: 32 bis 320 Kbit/s, variable Bitraten
- ID3-Tag Version 1.2 oder später
- Die Verschachtelung von Verzeichnissen ist auf maximal 8 Ebenen beschränkt.

Wartung

Reinigen des Gehäuses

- Verwenden Sie ein weiches, mit einer milden Reinigungslösung leicht angefeuchtetes Tuch. Verwenden Sie keine Lösung, die Alkohol, Spirituosen, Ammoniak oder Scheuermittel enthält.

Reinigen von Discs

- Ist eine Disc verschmutzt, reinigen Sie sie mit einem Reinigungstuch. Wischen Sie die Disc von der Mitte nach außen hin ab.



- Verwenden Sie keine Lösungsmittel, wie Benzol, Verdünner, im Handel erhältliche Reinigungsmittel oder für analoge Schallplatten entwickeltes Antistatikspray.

Reinigen der Disc-Linse

- Nach längerem Gebrauch kann sich Schmutz oder Staub auf der optischen Linse ablagern. Um eine gute Wiedergabequalität zu gewährleisten, reinigen Sie die optische Linse mit Philips CD Lens Cleaner oder einem im Handel erhältlichen Linsenreiniger. Befolgen Sie die Anweisungen zu dem Reiniger.

9 Fehlerbehebung



Achtung

- Öffnen Sie auf keinen Fall das Gehäuse des Geräts.

Bei eigenhändigen Reparaturversuchen verfällt die Garantie.

Wenn Sie bei der Verwendung dieses Geräts Probleme feststellen, prüfen Sie bitte die folgenden Punkte, bevor Sie Serviceleistungen anfordern. Besteht das Problem auch weiterhin, besuchen Sie die Philips Website unter www.philips.com/support. Wenn Sie Philips kontaktieren, stellen Sie sicher, dass sich das Gerät in der Nähe befindet und die Modell- und Seriennummer verfügbar sind.

Allgemein

Keine Stromversorgung

- Prüfen Sie, ob der Netzstecker des Geräts ordnungsgemäß angeschlossen wurde.
- Stellen Sie sicher, dass die Steckdose Strom führt.
- Die Energiesparfunktion schaltet das Gerät automatisch in den Standby-Modus, wenn Sie innerhalb von 15 Minuten nach der Wiedergabe keine Taste betätigt haben.

Kein Ton oder schlechte Tonqualität

- Einstellen der Lautstärke
- Überprüfen Sie, ob die Lautsprecher korrekt angeschlossen sind.
- Prüfen Sie, ob die Lautsprecher stummgeschaltet sind. Drücken Sie **MUTE** (Stummschaltung), um die Tonausgabe wiederherzustellen.

Die Audioausgänge für links und rechts sind vertauscht

- Überprüfen Sie die Lautsprecheranschlüsse und ihre Position.

Das Gerät reagiert nicht

- Ziehen Sie den Netzstecker, und schließen Sie ihn wieder an. Schalten Sie anschließend das Gerät erneut ein.

Die Fernbedienung funktioniert nicht

- Wählen Sie die passende Quelle zunächst über die Fernbedienung statt über das Hauptgerät aus, bevor Sie eine Funktionstaste betätigen.
- Verringern Sie den Abstand zwischen der Fernbedienung und dem Gerät.
- Achten Sie beim Einsetzen der Batterien auf die korrekte Lage der Pole ("+/-"-Zeichen) gemäß Angabe.
- Tauschen Sie die Batterien aus.
- Richten Sie die Fernbedienung direkt auf den Sensor, der sich auf der Vorderseite des Hauptgeräts befindet.

Keine Reaktion nach dem Drücken einiger Quellentasten

- Vergewissern Sie sich, dass sich das Produkt nicht im Standby-Modus befindet.
- Überprüfen Sie, ob sich das Produkt im AUX-Modus befindet. Wenn ja, drücken Sie wiederholt die Taste **AUX**, um zunächst den AUX-Modus verlassen, und versuchen Sie es dann erneut.

Disc wird nicht erkannt

- Legen Sie eine Disc ein.
- Überprüfen Sie, ob Sie die Disc mit der beschrifteten Seite nach oben eingelegt haben.
- Warten Sie bis die kondensierte Feuchtigkeit auf der Linse verdunstet ist.
- Ersetzen oder reinigen Sie die Disc.
- Benutzen Sie eine finalisierte CD oder eine korrekt formatierte Disc.

Einige Dateien auf dem USB-Gerät werden nicht angezeigt

- Die Anzahl der Ordner oder Dateien auf dem USB-Gerät überschreitet ein bestimmtes Limit. Dies ist keine Fehlfunktion.
- Die Formate dieser Dateien werden nicht unterstützt.

USB-Gerät wird nicht unterstützt

- Das USB-Gerät ist mit dem Gerät nicht kompatibel. Versuchen Sie, ein anderes Gerät anzuschließen.

Sound-Effekte können bei der Wiedergabe von einem USB B-Gerät nicht angewendet werden.

- Der USB B-Modus unterstützt nicht **DJ EFFECT, DBB, DSC** oder **AUTO DJ**-Effekte.

Dateien von einem USB B-Gerät können nicht gelöscht werden.

- Der USB B-Modus unterstützt nicht die USB-Löschfunktion.

Schlechter Radioempfang

- Vergrößern Sie die Entfernung zwischen dem Gerät und anderen elektrischen Geräten.
- Ändern Sie die Position der Antenne, bis Sie einen optimalen Empfang haben.

Informationen zu Bluetooth-Geräten

Nach Herstellung einer Verbindung mit einem Bluetooth-fähigen Gerät ist die Audioqualität schlecht.

- Der Bluetooth-Empfang ist schlecht. Platzieren Sie das Gerät näher an diesem Produkt, oder entfernen Sie mögliche Hindernisse zwischen den Geräten.

Eine Verbindung mit dem Gerät ist nicht möglich.

- Die Bluetooth-Funktion des Geräts ist nicht aktiviert. Anweisungen zum Aktivieren dieser Funktion finden Sie im Benutzerhandbuch des Geräts.
- Dieses Produkt ist bereits mit einem anderen Bluetooth-fähigen Gerät verbunden. Schalten Sie dieses Gerät ab, und versuchen Sie dann erneut.

Das gekoppelte Gerät unterbricht immer wieder die Verbindung und stellt sie anschließend wieder her.

- Der Bluetooth-Empfang ist schlecht. Platzieren Sie das Gerät näher an diesem Produkt, oder entfernen Sie mögliche Hindernisse zwischen den Geräten.
- Bei einigen Geräten wird die Bluetooth-Verbindung möglicherweise im Rahmen einer Energiesparfunktion automatisch deaktiviert. Dies ist kein Zeichen für eine Fehlfunktion des Produkts.

10 Hinweis

Änderungen oder Modifizierungen des Geräts, die nicht ausdrücklich von Gibson Innovations genehmigt wurden, können zum Erlöschen der Betriebserlaubnis führen.

CE 0890

Hiermit erklärt Gibson Innovations, dass dieses Produkt den grundlegenden Anforderungen und anderen relevanten Bestimmungen der Richtlinie 1999/5/EG entspricht. Die Konformitätserklärung finden Sie unter www.philips.com/support.

Entsorgung von Altgeräten und Batterien



Ihr Gerät wurde unter Verwendung hochwertiger Materialien und Komponenten entwickelt und hergestellt, die recycelt und wiederverwendet werden können.



Dieses Symbol auf einem Produkt bedeutet, dass für dieses Produkt die Europäische Richtlinie 2012/19/EU gilt.



Dieses Symbol bedeutet, dass das Produkt Batterien enthält, für die die Europäische Richtlinie 2013/56/EG gilt. Entsorgen Sie diese niemals über den normalen Hausmüll. Informieren Sie sich über die örtlichen Bestimmungen zur getrennten Sammlung von elektrischen und elektronischen Geräten sowie Batterien. Befolgen Sie die örtlichen

Bestimmungen, und entsorgen Sie das Produkt und die Batterien nicht mit dem normalen Hausmüll. Eine ordnungsgemäße Entsorgung von alten Produkten und Batterien hilft, negative Auswirkungen auf Umwelt und Gesundheit zu vermeiden.

Herausnehmen der Batterien

Beziehen Sie sich zum Entfernen der Batterien auf den entsprechenden Abschnitt zum Einsetzen der Batterien.

Umweltinformationen

Auf überflüssige Verpackung wurde verzichtet. Die Verpackung kann leicht in drei Materialtypen getrennt werden: Pappe (Karton), Styropor (Polsterung) und Polyethylen (Beutel, Schaumstoff-Schutzfolie).

Ihr Gerät besteht aus Werkstoffen, die wiederverwendet werden können, wenn das Gerät von einem spezialisierten Fachbetrieb demontiert wird. Bitte beachten Sie die örtlichen Vorschriften zur Entsorgung von Verpackungsmaterial, verbrauchten Akkus und Altgeräten.

Dieses Gerät ist mit diesem Etikett versehen:

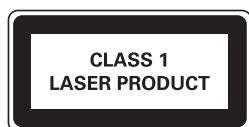

Gerät der GERÄTEKLASSE II mit doppelter Isolierung und ohne Schutzleiter.



Der Name und das Logo von Bluetooth® sind eingetragene Marken von Bluetooth SIG, Inc., und die Verwendung dieser Marken durch Gibson Innovations Limited erfolgt unter Lizenz. Andere Marken und Markennamen sind Eigentum der jeweiligen Unternehmen.



Be responsible
Respect copyrights

Das unbefugte Kopieren von kopiergeschütztem Material wie z. B. Computerprogrammen, Dateien, Sendungen und Tonaufnahmen kann eine Urheberrechtsverletzung und somit eine Straftat darstellen. Dieses Gerät darf für solche Zwecke nicht verwendet werden.



2015 © Gibson Innovations Limited. All rights reserved.

This product has been manufactured by, and is sold under the responsibility of Gibson Innovations Ltd., and Gibson Innovations Ltd. is the warrantor in relation to this product. Philips and the Philips Shield Emblem are registered trademarks of Koninklijke Philips N.V. and are used under license from Koninklijke Philips N.V.

NTRX900_12_UM_V1.0

