

Canon

Getting Started En

Mise en route Fr

Erste Schritte De

Introduzione It

Introducción Es

Introdução Pt

Ξεκινώντας El

Sådan kommer du i gang Da

Aan de slag Nl

Komme i gang No

Komma igång Sv

Aloittaminen Fi

Начало работы Ru

Початок роботи Uk

Sagatavošana darbam Lv

Parengimas darbui Lt

Alustamine Et

Pierwsze kroki Pl

Začínáme Cs

Začínáme Sk

Kako začnete Sl

Početak Hr

Kezdeti lépések Hu

Punerea în funcțiune Ro

Първи стъпки Bg

Başlangıç Tr

بدء التشغيل Ar

آغاز به کار Fa

MF628Cw

MF623Cn

Installing the Machine

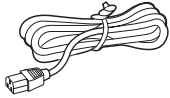
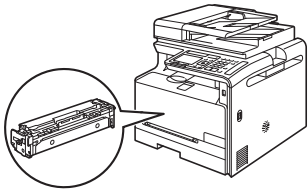

MF628Cw



MF628Cw

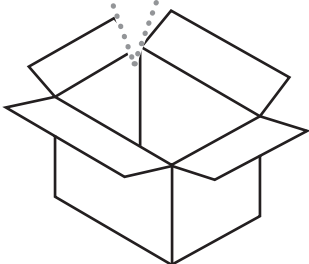

Installation Requirements

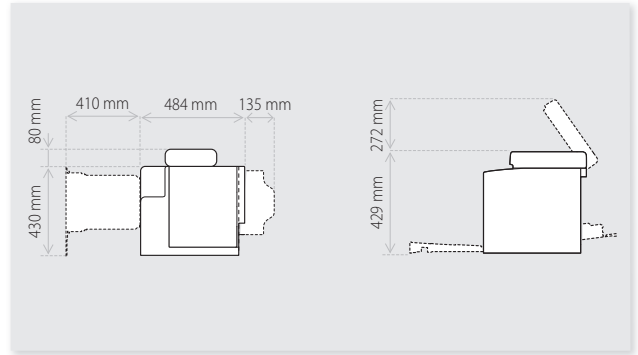



Remove all the tape.

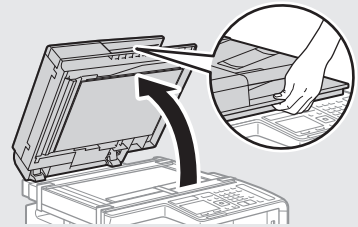
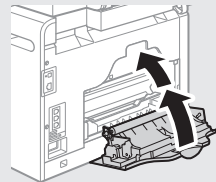
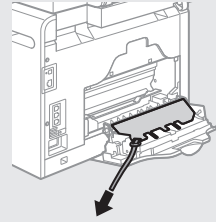
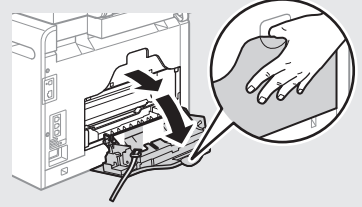
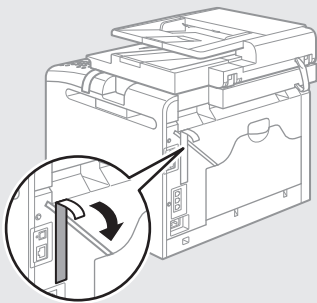
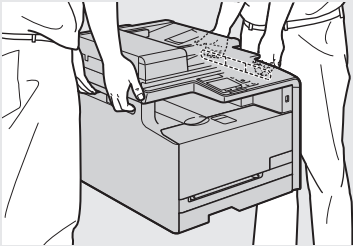
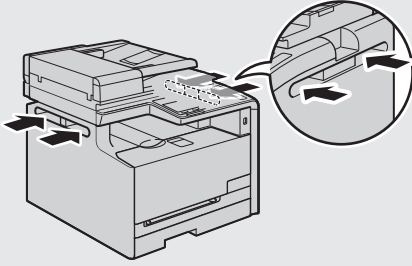

Installing the Machine

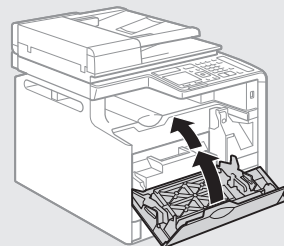
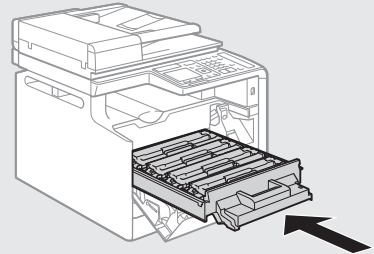
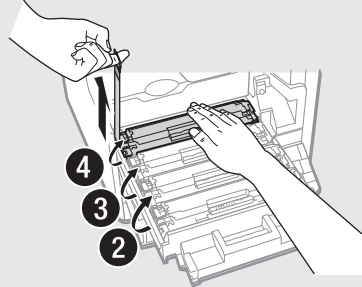
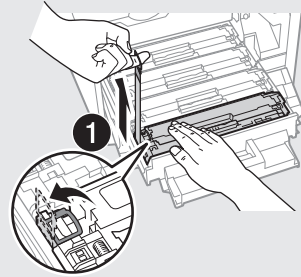
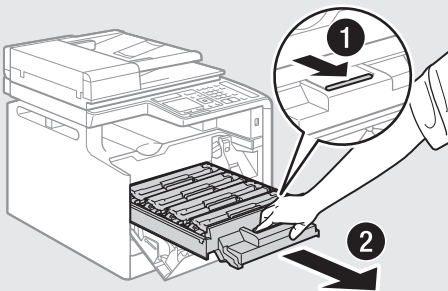
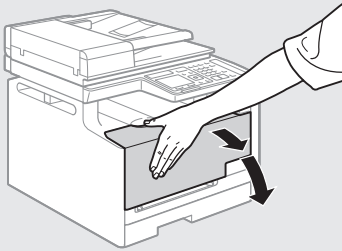
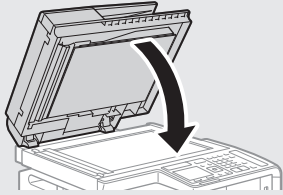
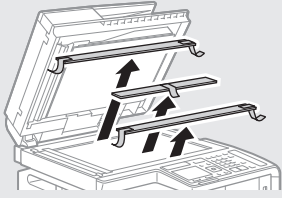

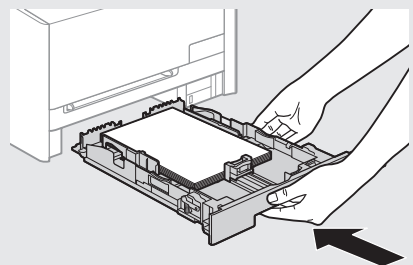
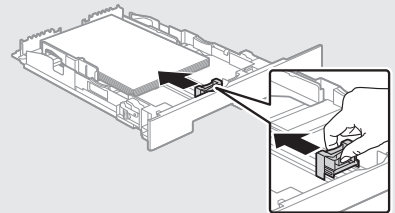
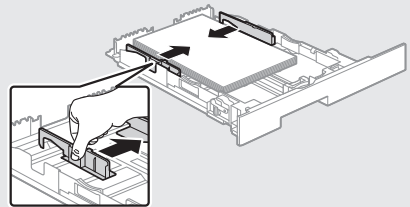
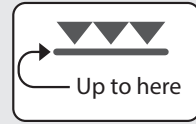
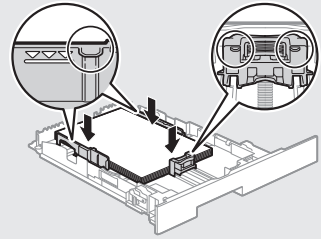
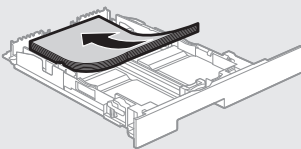
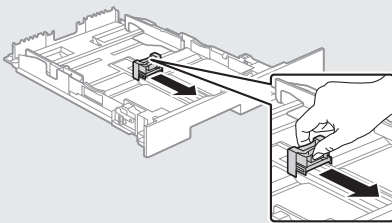
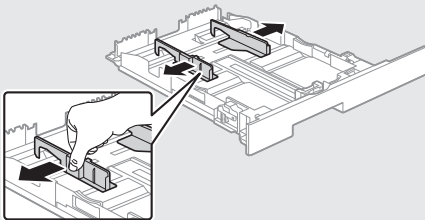
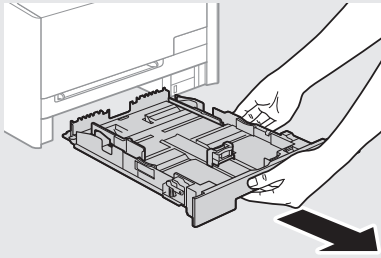

Installing the Machine

Installing the Optional Handset (MF628Cw)

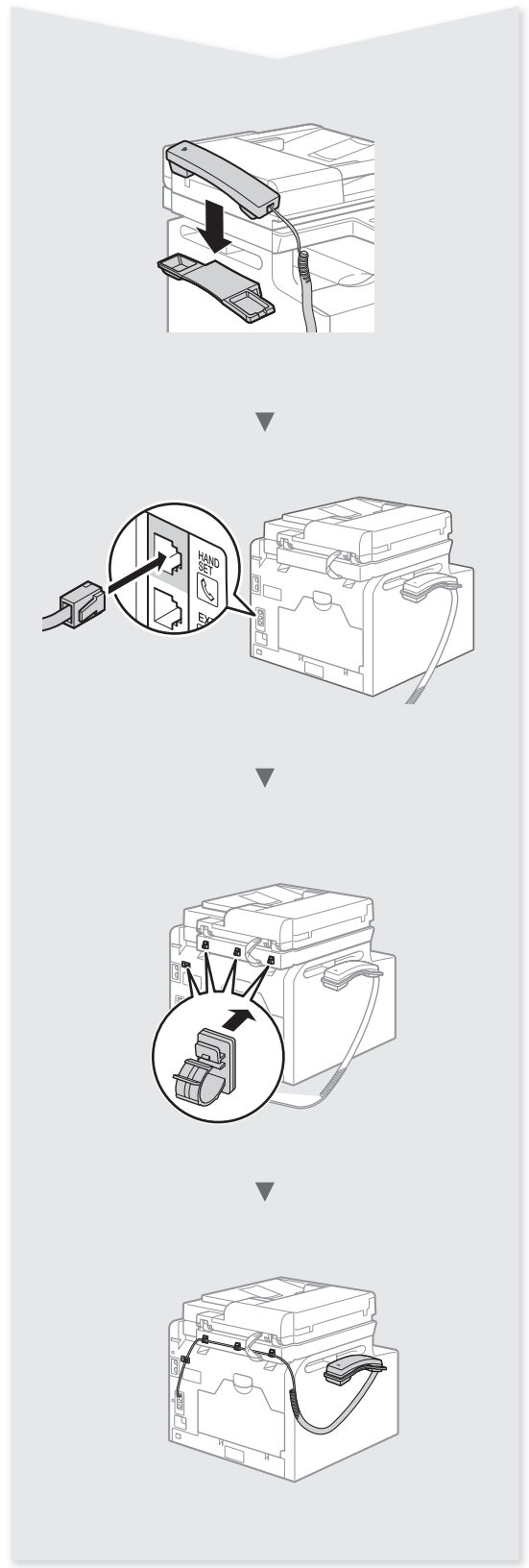
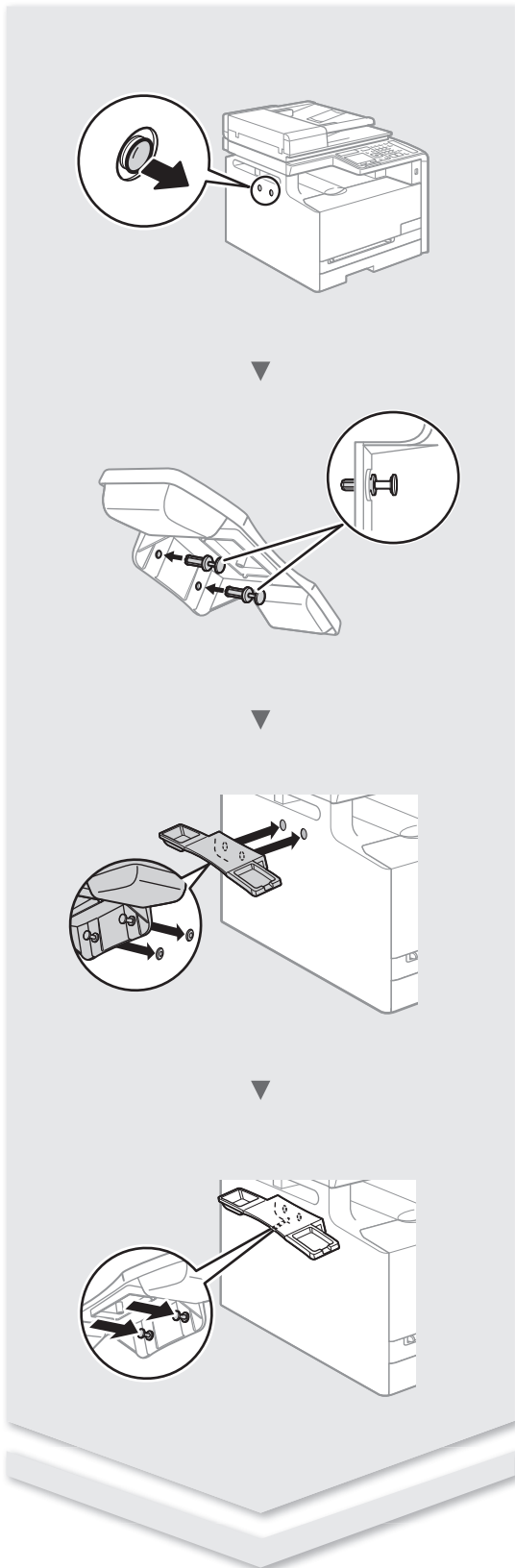

Memo

Contents

About the Supplied Manuals.....	12
Navigating the Menu and Text Input Method.....	12
Connecting the Power Cord and Turning ON the Power.....	12
Specifying the Initial Settings.....	13
Choosing the Method to Connect the Machine to the Computer.....	14
Choosing the Method to Connect: Via Wireless LAN or Other Method (MF628Cw Only).....	14
Connecting via a Wired LAN.....	14
Connecting via a USB Cable.....	14
Setting a Paper Size and Type.....	15
Specifying Initial Fax Settings and Connecting a Telephone Cable (MF628Cw Only).....	15
Perform Useful Tasks.....	16
Clearing Paper Jams.....	17
Replacing Toner Cartridges.....	18

Table des matières

A propos des manuels fournis.....	22
Navigation dans le menu et méthode de saisie du texte.....	22
Branchement du cordon d'alimentation et mise sous tension.....	22
Configuration des réglages initiaux.....	23
Choix de la méthode de connexion de la machine à l'ordinateur.....	24
Choix de la méthode de connexion : Méthode via réseau sans fil ou autre (MF628Cw uniquement).....	24
Connexion via un réseau filaire.....	24
Connexion via un câble USB.....	24
Réglage du format et du type de papier.....	25
Configuration des réglages de fax initiaux et connexion d'un câble téléphonique (MF628Cw uniquement).....	25
Procédures utiles.....	26
Résolution des bourrages papier.....	27
Remplacement des cartouches de toner.....	28

Inhalt

Informationen zu den mitgelieferten Anleitungen.....	32
Navigieren durch das Menü und Texteingabemethode.....	32
Anschließen des Netzkabels und Einschalten des Geräts über den Netzschalter.....	32
Festlegen der anfänglichen Einstellungen.....	33
Auswählen der Methode zum Herstellen einer Verbindung zwischen Gerät und Computer.....	34
Auswählen der Methode zum Herstellen einer Verbindung: Über WLAN oder eine andere Methode (nur MF628Cw).....	34
Verbindung über ein LAN.....	34
Verbindung über ein USB-Kabel.....	34
Einstellen von Papierformat und Papiertyp.....	35
Festlegen der anfänglichen Faxeeinstellungen und Anschließen eines Telefonkabels (nur MF628Cw).....	35
Ausführen nützlicher Aufgaben.....	36
Beseitigen von Papierstaus.....	37
Austauschen von Tonerpatronen.....	38

Περιεχόμενα

Πληροφορίες για τα παρεχόμενα εγχειρίδια.....	72
Περιήγηση στο μενού και τη μέθοδο εισαγωγής κειμένου.....	72
Σύνδεση του καλωδίου ρεύματος και ενεργοποίηση της ισχύος.....	72
Καθορισμός αρχικών ρυθμίσεων.....	73
Επιλογή του τρόπου σύνδεσης της συσκευής στον υπολογιστή.....	74
Επιλογή μεθόδου σύνδεσης: Μέσω ασύρματου LAN ή άλλης μεθόδου (MF628Cw μόνο).....	74
Σύνδεση μέσω ενσύρματου LAN.....	74
Σύνδεση μέσω καλωδίου USB.....	74
Καθορισμός μεγέθους και τύπου χαρτιού.....	75
Καθορισμός των αρχικών ρυθμίσεων φαξ και σύνδεση καλωδίου τηλεφώνου (MF628Cw μόνο).....	75
Εκτέλεση χρήσιμων εργασιών.....	76
Αφαίρεση μπλοκαρισμένων χαρτιών.....	77
Αντικατάσταση των κασετών γραφίτη.....	78

Indhold

Om de medfølgende vejledninger.....	82
Navigation i menuen og tekstindlæsningsmetode.....	82
Tilslutning af netledningen og aktivering af maskinen.....	82
Angivelse af startindstillingerne.....	83
Valg af metode til at slutte maskinen til computeren.....	84
Vælg af forbindelsesmetoden: Via trådløst LAN eller med en anden metode (kun MF628Cw).....	84
Forbindelse med et kablet LAN.....	84
Forbindelse via USB-kabel.....	84
Indstilling af papirformat og -type.....	85
Angivelse af startindstillinger for fax og tilslutning af en telefonledning (kun MF628Cw).....	85
Udfør nyttige opgaver.....	86
Udbedring af papirstop.....	87
Udskiftning af tonerpatroner.....	88

Inhoudsopgave

Informatie over de meegeleverde handleidingen.....	92
Navigeren in het menu en tekstinvoermethode.....	92
Het netsnoer aansluiten en de machine inschakelen.....	92
De begininstellingen opgeven.....	93
Kiezen hoe de machine met de computer wordt verbonden.....	94
Kiezen hoe de machine wordt verbonden: Via draadloos LAN of op een andere manier (alleen MF628Cw).....	94
Verbinding maken via een bekabeld LAN.....	94
Verbinden via een USB-kabel.....	94
Papierformaat en type papier instellen.....	95
De beginfaxinstellingen opgeven en een telefoonkabel aansluiten (alleen MF628Cw).....	95
Nuttige taken uitvoeren.....	96
Papierstoringen verhelpen.....	97
Toner cartridges vervangen.....	98

Содержание

Сведения о входящих в комплект руководствах.....	132
Поиск в меню и способ ввода текста.....	132
Подсоединение кабеля питания и включения аппарата.....	132
Указание начальных параметров.....	133
Выбор метода подключения аппарата к компьютеру.....	134
Выбор метода подключения: по беспроводной локальной сети или другим способом (только для моделей MF628Cw).....	134
Подключение через проводную локальную сеть.....	134
Подключение с помощью кабеля USB.....	134
Установка формата и типа бумаги.....	135
Указание начальных параметров факса и подсоединение телефонного кабеля (только для моделей MF628Cw).....	135
Использование полезных функций.....	136
Устранение замятия бумаги.....	137
Замена картриджа с тонером.....	138

Зміст

Посібники з комплекту поставки.....	142
Переміщення між пунктами меню та спосіб вводу тексту.....	142
Підключення шнура живлення й увімкнення живлення.....	142
Встановлення початкових параметрів.....	143
Вибір способу підключення апарату до комп'ютера.....	144
Вибір способу підключення: через бездротову локальну мережу або інший спосіб (лише для моделі MF628Cw).....	144
Підключення через дротову локальну мережу.....	144
Підключення через кабель USB.....	144
Установлення формату та типу паперу.....	145
Зназначення початкових параметрів факсу та підключення телефонного кабелю (лише для моделі MF628Cw).....	145
Корисні функції.....	146
Усунення зминання паперу.....	147
Заміна картриджів із тонером.....	148

Saturs

Par komplektācijā iekļautajām rokasgrāmatām.....	152
Navīģēšana izvēlnē un teksta ievades metode.....	152
Strāvas vada pievienošana un iekārtas ieslēgšana.....	152
Sākotnējo iestatījumu norādīšana.....	153
Savienojuma veida starp iekārtu un datoru izvēle.....	154
Savienojuma izveides metodes izvēle: izmantojot bezvadu LAN vai citu metodi (tikai MF628Cw).....	154
Savienojuma izveide, izmantojot vadu LAN.....	154
Savienojuma izveide, izmantojot USB kabeli.....	154
Papīra formāta un tipa iestatīšana.....	155
Sākotnējo faksa iestatījumu norādīšana un tālrunu kabeļa pievienošana (tikai MF628Cw).....	155
Noderīgu uzdevumu veikšana.....	156
Izstrēgšu lapu izņemšana.....	157
Toneru kasetņu nomainīšana.....	158

Sommario

Informazioni sui manuali in dotazione.....	42
Esplorazione del menu e metodo d'immissione del testo.....	42
Collegamento del cavo di alimentazione e accensione.....	42
Selezione delle impostazioni iniziali.....	43
Selezione del metodo di connessione della macchina al computer.....	44
Selezionare il metodo di connessione: Con LAN wireless o altro metodo (solo MF628Cw).....	44
Connessione tramite LAN cablata.....	44
Connessione tramite cavo USB.....	44
Impostazione del formato e del tipo di carta.....	45
Selezione delle impostazioni iniziali del fax e connessione di un cavo telefonico (solo MF628Cw).....	45
Attività utili.....	46
Rimozione degli inceppamenti di carta.....	47
Sostituzione delle cartucce di toner.....	48

Contenido

Acerca de los manuales suministrados.....	52
Navegación por el menú y método de introducción de texto.....	52
Conexión del cable de alimentación y encendido del interruptor de alimentación.....	52
Especificación de la configuración inicial.....	53
Selección del método para conectar el equipo al ordenador.....	54
Selección del método de conexión: A través de una red LAN inalámbrica u otro método (MF628Cw únicamente).....	54
Conexión mediante una red LAN cableada.....	54
Conexión con un cable USB.....	54
Ajuste del tamaño y el tipo del papel.....	55
Especificación de las opciones iniciales de fax y conexión de un cable de teléfono (MF628Cw únicamente).....	55
Tareas útiles.....	56
Eliminación de atascos de papel.....	57
Sustitución de los cartuchos de tóner.....	58

Índice

Acerca dos manuais fornecidos.....	62
Navegar no menu e método de introdução de texto.....	62
Ligar o cabo de alimentação e a alimentação.....	62
Especificar as definições iniciais.....	63
Selecionar o método de ligação da máquina ao computador.....	64
Selecionar o método de ligação: Através de LAN sem fios ou outro método (Apenas MF628Cw).....	64
Ligar através de LAN com fios.....	64
Ligar através de um cabo USB.....	64
Definir um tipo e tamanho de papel.....	65
Especificar as definições iniciais de fax e ligar um cabo telefónico (Apenas MF628Cw).....	65
Executar tarefas úteis.....	66
Retirar papel encravado.....	67
Substituir cartidges de toner.....	68

Innhold

Om de medfølgende håndbøkene.....	102
Navigere i menyen og tekstinnskrivingsmetode.....	102
Koble til strømledningen og slå på maskinen... ..	102
Angi oppstartsinnstillingene.....	103
Velge metode for å koble maskinen til datamaskinen.....	104
Velge tilkoblingsmetode: Via trådløst LAN eller annen metode (kun MF628Cw).....	104
Koble til via kablet LAN.....	104
Koble til via en USB-kabel.....	104
Angi papirformat og -type.....	105
Angi oppstartsinnstillinger for faks og koble til en telefonkabel (kun MF628Cw).....	105
Utføre nyttige oppgaver.....	106
Fjerne fastkjørt papir.....	107
Bytte tonerkassetter.....	108

Innehåll

Om de medföljande handböckerna.....	112
Navigering i menyen och textinmatningsmetod.....	112
Ansluta nätkabeln och slå på strömmen.....	112
Ange de inledande inställningarna.....	113
Välj metod för att ansluta enheten till datorn.....	114
Välja anslutningsmetod: Via trådlöst LAN eller annan metod (endast MF628Cw).....	114
Ansluta via ett trådbundet nätverk.....	114
Ansluta via en USB-kabel.....	114
Ange pappersformat och papperstyp.....	115
Ange inledande faxinställningar och ansluta en telefonsladd (endast MF628Cw).....	115
Använda praktiska funktioner.....	116
Ta bort papper som fastnat.....	117
Byta tonerpatroner.....	118

Sisällys

Tietoja laitteen mukana toimitettavista oppaista.....	122
Valikossa siirtyminen ja tekstinsyöttötapa.....	122
Virtajohdon liittäminen ja virran kytkeminen.....	122
Perusasetusten määrittäminen.....	123
Laitteen ja tietokoneen välisen kytkentätavan valitseminen.....	124
Kytkestävän valitseminen: Langaton lähiverkko tai jokin muu tapa (vain MF628Cw).....	124
Kytkestäminen langallisen lähiverkon kautta.....	124
Kytkestäminen USB-kaapelilla.....	124
Paperikoon ja -tyypin asettaminen.....	125
Perusfaksiasetusten määrittäminen ja puhelinjohdon kytkeminen (vain MF628Cw).....	125
Päätoimintojen käyttäminen.....	126
Paperitukosten poistaminen.....	127
Väriainekasettien vaihtaminen.....	128

Turiny

Apie pateikiamas instrukcijas.....	162
Meniu naršymas ir teksto įvesties būdas.....	162
Maitinimo laido prijungimas ir aparato jungimas.....	162
Pradinių parametrų nustatymas.....	163
Aparato prijungimo prie kompiuterio būdo pasirinkimas.....	164
Prisijungimo metodo pasirinkimas: Naudojant belaidį LAN arba kitą metodą (tik MF628Cw).....	164
Prijungimas naudojant laidinį LAN.....	164
Prijungimas naudojant USB kabelį.....	164
Popieriaus formato ir tipo nustatymas.....	165
Pradinių fakso parametrų nustatymas ir telefono kabelio prijungimas (tik MF628Cw).....	165
Naudingų užduočių vykdymas.....	166
Įstrigusio popieriaus šalinimas.....	167
Dažomųjų miltelių kasečių keitimas.....	168

Sisukord

Komplekti kuuluvad juhendid.....	172
Menüüs liikumine ja tekstisisestusviis.....	172
Toitejuhtme ühendamine ja toite sisselülitamine.....	172
Algsätete määramine.....	173
Seadme arvutiga ühendamise viisi valimine.....	174
Seadme ühendamine: traadita side kohtvõrgu kaudu või muul viisil (ainult MF628Cw puhul).....	174
Ühenduse loomine kaabelühendusega kohtvõrgu kaudu.....	174
Ühendamine USB-kaabli abil.....	174
Paberi formaadi ja tüübi määramine.....	175
Faksi algsätete määramine ja telefonijuhtme ühendamine (ainult MF628Cw puhul).....	175
Kasulike toimingute tegemine.....	176
Paberiummistuse likvideerimine.....	177
Toonerikassetide väljavahetamine.....	178

Spis treści

Informacje o dostarczonych podręcznikach.....	182
Poruszanie się po menu i sposób wpisywania tekstu.....	182
Podłączanie przewodu zasilania i włączanie urządzenia.....	182
Konfigurowanie ustawień początkowych.....	183
Wybór metody podłączenia urządzenia do komputera.....	184
Wybór metody podłączenia: Przez sieć bezprzewodową LAN lub inną metodą (tylko w modelu MF628Cw).....	184
Podłączanie za pośrednictwem przewodowej sieci LAN.....	184
Podłączanie za pomocą kabla USB.....	184
Ustawianie formatu i rodzaju papieru.....	185
Konfigurowanie ustawień początkowych faksu i podłączanie kabla telefonicznego (tylko w modelu MF628Cw).....	185
Wykonywanie przydatnych zadań.....	186
Usuwanie zaciętego papieru.....	187
Wymiana zasobników z tonerem.....	188

Obsah

Dodané příručky	192
Navigace v nabídce a metoda zadávání textu	192
Připojení napájecího kabelu a zapnutí přístroje	192
Zadání počátečního nastavení	193
Volba způsobu připojení přístroje k počítači	194
Výběr metody připojení: Pomocí bezdrátové sítě LAN nebo jiné metody (pouze model MF628Cw)	194
Připojení přes kabelovou síť LAN	194
Připojení pomocí kabelu USB	194
Nastavení velikosti a typu papíru	195
Určení počátečního nastavení faxu a připojení telefonního kabelu (pouze model MF628Cw)	195
Provádění užitečných úkolů	196
Odstraňování zachyceného papíru	197
Výměna tonerových kazet	198

Obsah

Informácie o dodaných príručkách	202
Navigácia v ponuke a spôsob zadávania textu	202
Pripojenie napájacieho kábla a zapnutie zariadenia	202
Zadanie počiatočného nastavenia	203
Výber spôsobu pripojenia zariadenia k počítaču	204
Výber spôsobu pripojenia: prostredníctvom bezdrôtovej siete LAN alebo inej metódy (iba model MF628Cw)	204
Pripojenie prostredníctvom káblovej siete LAN	204
Pripojenie pomocou kábla USB	204
Nastavenie formátu a typu papiera	205
Zadanie počiatočného nastavenia faxu a pripojenie telefónneho kábla (iba model MF628Cw)	205
Vykonávanie užitočných úloh	206
Odstraňovanie zachyteného papiera	207
Replacing Toner Cartridges (Výmena kaziet s tonerom)	208

Obsah

O príložených navodilih	212
Krmarjenje po meniju in način vnosa besedila	212
Priključitev napajalnega kabla in vklop	212
Določanje začetnih nastavit	213
Izbor načina povezave naprave z računalnikom	214
Izbiranje načina povezave: Brezžično lokalno omrežje ali drug način (samo za MF628Cw)	214
Povezava prek žičnega lokalnega omrežja	214
Povezava s kablom USB	214
Nastavitev velikosti in vrste papirja	215
Določanje uvodnih nastavit telefaksa in priključitev telefonskega kabla	215
Izvajanje uporabnih opravil	216
Odpravljanje zastojev papirja	217
Zamenjava kartuše s tonerjem	218

Съдържание

Информация за предоставените ръководства	252
Придвижване в менюто и метод на въвеждане на текст	252
Свързване на захранващия кабел и включване на захранването	252
Указване на първоначалните настройки	253
Избор на метод за свързване на машината към компютър	254
Избор на метод за свързване: Чрез безжична LAN мрежа или друг метод (само за MF628Cw)	254
Свързване чрез LAN кабел	254
Свързване чрез USB кабел	254
Задаване на размера и типа на хартията	255
Задаване на първоначални настройки за факс и свързване на телефонен кабел (само за MF628Cw)	255
Изпълнение на полезни задачи	256
Отстраняване на заседнала хартия	257
Replacing Toner Cartridges (Подмяна на тонер касети)	258

İçindekiler

Makineyle Birlikte Gelen Kilavuzlar Hakkında	262
Menüde Gezinme ve Metin Giriş Yöntemi	262
Güç Kablosunu Bağlama ve Makineyi Açık Konuma Getirme	262
Başlangıç Ayarlarını Belirleme	263
Makineyi Bilgisayara Bağlama Yöntemini Seçme	264
Bağlanma Yöntemini Seçme: Kablosuz LAN ile veya Diğer Yöntemlerle (Yalnızca MF628Cw)	264
Kablolu LAN aracılığıyla bağlama	264
USB Kablosu ile Bağlama	264
Kağıt Boyutu ve Türü Ayarları	265
Başlangıç Faks Ayarlarını Belirleme ve Telefon Kablosunu Bağlama (Yalnızca MF628Cw)	265
Kullanışlı Görevler Gerçekleştirme	266
Kağıt Sıkışmalarını Giderme	267
Toner Kartuşlarını Değiştirme	268

العربية

272	تحديد الإعدادات الأولية
273	التنقل عبر القائمة وطريقة إدخال النص
273	توصيل ملك الطاقة والتشغيل
273	حول الأدلة المرفقة
274	ضبط مقاس ونوع الورق
274	تحديد إعدادات الفاكس الأولية وتوصيل كابل هاتف (فقط MF628Cw)
275	اختيار طريقة توصيل الجهاز بالكمبيوتر
275	اختيار طريقة التوصيل عبر شبكة LAN لاسلكية أو طريقة أخرى (فقط MF628Cw)
275	التوصيل عبر شبكة LAN سلكية
275	التوصيل عبر كابل USB
276	التخلص من انحشار الورق
277	تنفيذ مهام مفيدة
279	استبدال خرطيش الحبر

Sadržaj

O priloženim priručnicima	222
Kretanje po izborniku i način unosa teksta.....	222
Povezivanje kabela za napajanje i uključivanje napajanja	222
Određivanje početnih postavki.....	223
Odabir načina povezivanja uređaja s računalom	224
Odabir načina povezivanja: putem bežičnog LAN-a ili na neki drugi način (samo MF628Cw)	224
Povezivanje putem kablenskog LAN-a	224
Povezivanje putem USB kabela.....	224
Postavljanje vrste i veličine papira	225
Određivanje početnih postavki faksa i priključivanje telefonskog kabela (samo MF628Cw).....	225
Provođenje korisnih zadataka	226
Otklanjanje zaglavljenoj papira	227
Zamjena spremnika tonera.....	228

Tartalom

A mellékelt kézikönyvek	232
Navigálás a menüben és a szövegbeviteli mód megadása	232
A tápkábel csatlakoztatása és a készülék bekapcsolása.....	232
A kezdeti beállítások megadása.....	233
A készülék számítógéphez csatlakozási módjának kiválasztása.....	234
Csatlakozási módszer kiválasztása: Vezeték nélküli hálózat vagy más módszer (csak az MF628Cw esetén).....	234
Csatlakozás vezetékes helyi hálózaton keresztül.....	234
Csatlakozás USB-kábellel.....	234
A papírméret és a papírtípus beállítása	235
Kezdeti faxbeállítások megadása és a telefonkábel csatlakoztatása (csak az MF628Cw esetén)	235
Hasznos feladatok végrehajtása	236
A papírelakadások megszüntetése.....	237
A festékkazetták cseréje.....	238

Cuprins

Despre manualele furnizate	242
Navigarea prin meniu și metoda de introducere a textului	242
Conectarea cablului de alimentare și pornirea alimentării	242
Specificarea setărilor inițiale	243
Alegerea metodei de conectare a aparatului la computer	244
Alegerea metodei de conectare: Prin LAN wireless sau altă metodă (numai pentru MF628Cw)	244
Conectarea printre-o rețea LAN cu fir	244
Conectarea printre-un cablu USB	244
Setarea formatului și a tipului de hârtie.....	245
Specificarea setărilor inițiale pentru fax și conectarea unui cablu de telefon (numai MF628Cw).....	245
Efectuați activități utile.....	246
Soluționarea blocajelor de hârtie.....	247
Replacing Toner Cartridges (Înlocuirea cartușelor de toner).....	248

فارسی

282.....	تعیین تنظیمات اولیه
283.....	مرور کردن منو و روش وارد کردن متن
283.....	وصل کردن کابل برق و روشن کردن دستگاه
283.....	دریاره دفترچه های راهنمای عرضه شده
284.....	تنظیم اندازه و نوع کاغذ
284.....	تعیین تنظیمات اولیه فاکس و اتصال کابل تلفن (فقط MF628Cw).....
285.....	انتخاب روش برای اتصال دستگاه به رایانه
	انتخاب روش اتصال:
285.....	از طریق LAN بی سیم یا روش دیگر (فقط MF628Cw).....
285.....	اتصال از طریق یک LAN سیم دار
285.....	اتصال از طریق کابل USB
286.....	برطرف کردن گیر کاغذ
287.....	انجام کارهای مفید
289.....	تعویض کارتریج های تونر

About the Supplied Manuals

① Getting Started (This manual):

Read this manual first. This manual describes the installation of the machine, the settings, and a caution. Be sure to read this manual before using the machine.

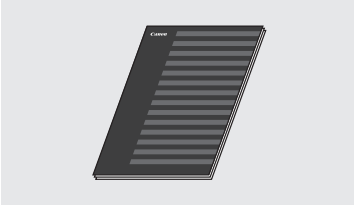

② Wireless LAN Setting Guide (MF628Cw):

Read this manual with Getting Started. This manual describes the wireless LAN setup procedures and the causes and solutions for troubles you might face during setup. Be sure to read this manual when connecting the machine to a wireless LAN.

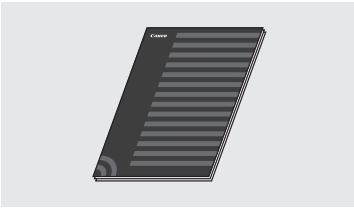

③ MF Driver Installation Guide (Provided DVD-ROM):

Read this manual next. This manual describes software installation.

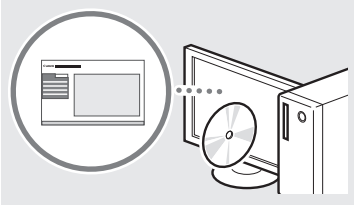

④ e-Manual (Provided DVD-ROM):

Read the desired chapter to suit your needs. The e-Manual is categorized by subject to find desired information easily.



Navigating the Menu and Text Input Method

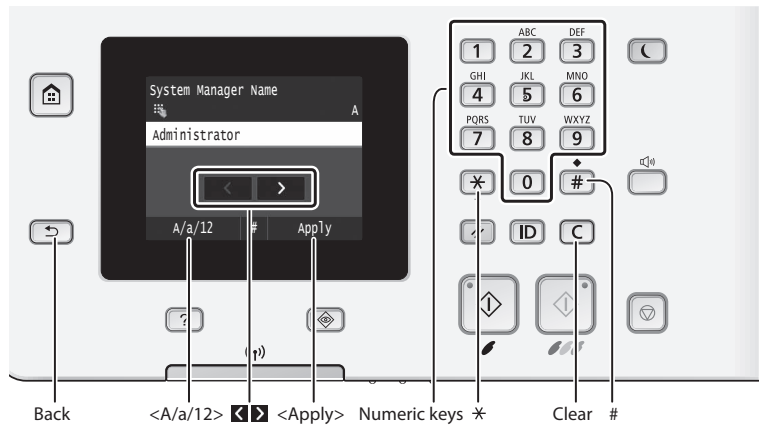

Navigating the Menu

Item selection

Tap an item to select it.
Press to return to the previous screen.

Setting confirmation

Tap the item.
However, when <Apply> appears, tap <Apply>.

Text Input Method

Changing entry mode

Tap <A/a/12> to change the entry mode. You can also press to change the entry mode.

Moving the cursor (Entering a space)

Tap or to move the cursor. To enter a space, move the cursor to the end of the text, and tap .

Entering text, symbols, and numbers

Enter with the numeric keys or .

Deleting characters

Delete with . Pressing and holding deletes all characters.

Connecting the Power Cord and Turning ON the Power

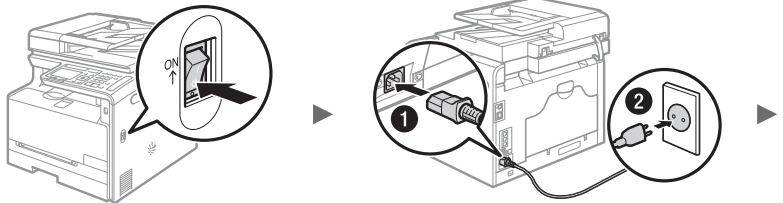

Do not connect the USB cable at this time. Connect it when installing software.

Viewing the e-Manual from the DVD-ROM

- 1 Insert the provided DVD-ROM in your computer*.
- 2 Click [Manuals].
- 3 Click [e-Manual].

* If AutoPlay is displayed, click [Mlnst.exe].

† Depending on the operating system you are using, a security protection message appears.

† If the provided DVD-ROM has been already inserted in your computer and [Manuals] is not displayed, remove the DVD-ROM and insert it again.

Changing entry mode

Entry mode	Available text
<A>	Uppercase alphabetic letters and symbols
<a>	Lowercase alphabetic letters and symbols
<12>	Numbers

Entering text, symbols, and numbers

	Entry mode: <A>	Entry mode: <a>	Entry mode: <12>
1	@ . - _ /		1
2	ABC	abc	2
3	DEF	def	3
4	GHI	ghi	4
5	JKL	jkl	5
6	MNO	mno	6
7	PQRS	pqrs	7
8	TUV	tuv	8
9	WXYZ	wxyz	9
0	(Not available)		0
#	{space} - . * # ! " , ; : ^ ` _ = / ' ? \$ @ % & + \ ` () [] { } < >		(Not available)

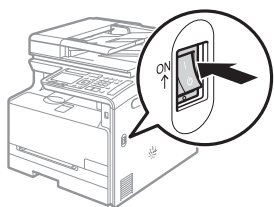

Specifying the Initial Settings

The first time you turn on the power, follow the instructions on the screen. For details on navigating the menu and how to input the numbers, see "Navigating the Menu and Text Input Method" (P.12).

● Complete settings starting with language and through to date and time

Follow the instructions on the screen, set the language, region, time zone, and date and time.



● Specify settings for USB connection

It is recommended that settings be specified correctly even when not using a USB connection. An incorrect setting may prevent the machine from functioning properly.

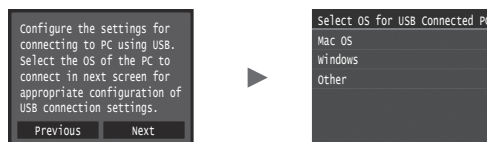

† Do not connect the USB cable at this time.

† To specify settings later, please refer to "Setting Menu List" in the e-Manual.

➔ e-Manual "Setting Menu List" ▶ "System Management Settings"

● Setting a Remote UI PIN

You can set a PIN for access to the Remote UI. Protect the machine from unauthorized access by only allowing users with access privileges to use the machine.

To specify settings later, please refer to "Setting a Remote UI PIN" in the e-Manual.

➔ e-Manual "Setting a Remote UI PIN"



● Correcting the gradation

When color correction is performed, you can make copies and prints that more closely reproduce the colors and density of the original document. For details on how to perform color correction, see the e-Manual.

➔ e-Manual "Maintenance" ▶ "Maintaining and Improving Print Quality" ▶ "Correcting the Gradation"

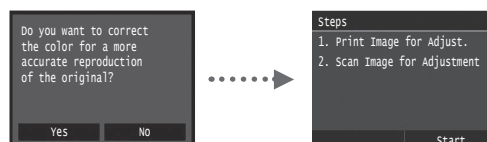

NOTE

- Even if you select <No> on the last screen shown above, you can start the color correction at your convenience. Please refer the "Correcting the Gradation" in the e-manual.

Choosing the Method to Connect the Machine to the Computer

● Connecting via a Wired LAN

You can connect the machine to the computer through a wired router. Use the LAN cables to connect the machine to the wired router (access point).



- † Connect the computer to the router by cable or wirelessly.
- † Make sure that there is an available port in the router to connect the machine and the computer.
- † Have a LAN Cable of Category 5 twisted-pair cable or higher ready.

● Connecting via a USB cable

You can connect the machine to the computer using a USB cable.

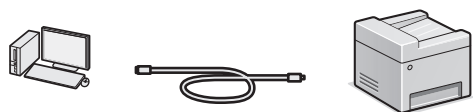

- † Make sure that the USB cable you use has the following mark.



● Connecting via a Wireless LAN (MF628Cw Only)

You can connect the machine to the computer through a wireless router*. Since it is connected to wireless, no LAN cables are needed.

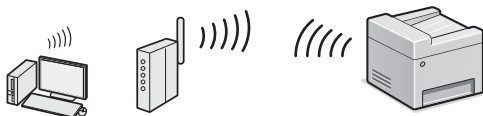

* A wireless router (access point), which supports IEEE802.11b/g/n, is required.

- † Connect the computer to the router by cable or wirelessly.

● Direct Connection (MF628Cw Only)

Connect a mobile device to the machine wirelessly and directly without routing through a wireless LAN router (or access point)

- Ⓧ e-Manual "Network" ▶ "Configuring the Settings for Direct Connection (Access Point Mode)"

Choosing the Method to Connect: Via Wireless LAN or Other Method (MF628Cw Only)

Do you want to use the wireless LAN to connect the computer?
The settings can be configured later.

Yes No

Yes

Connect to the computer via a wireless LAN immediately

- Ⓧ Start from step 4 of "Setting Wireless LAN" in the Wireless LAN Setting Guide.

No

Connect to the computer via a wired LAN

- Ⓧ Proceed to "Connecting via a Wired LAN" (P.14).

Connect to the computer via a USB cable

- Ⓧ Proceed to "Connecting via a USB Cable" (P.14).

Connecting via a Wired LAN

1 Connect the LAN cable.

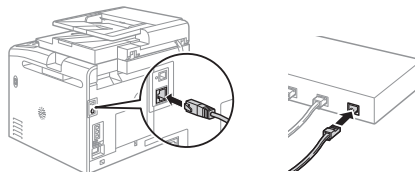

The IP address will be automatically configured in 2 minutes. If you want to set the IP address manually, see the following items.

- Ⓧ e-Manual "Network" ▶ "Connecting to a Network" ▶ "Setting IP Addresses"

2 Install the driver and software using the provided DVD-ROM.

- Ⓧ See "For details on the installation procedures:" (P.15).
- Ⓧ Proceed to "Setting a Paper Size and Type" (P.15).

Connecting via a USB Cable

Install the Driver and Software

Install the driver and software on the DVD-ROM included with the machine.

- Ⓧ See "For details on the installation procedures:" (P.15).
- Ⓧ Proceed to "Setting a Paper Size and Type" (P.15).

NOTE

- If you connected the USB cable before installing, first remove the USB cable and then re-install.

Connecting via a USB Cable

Follow the MF Driver Installation Guide to connect the USB cable.

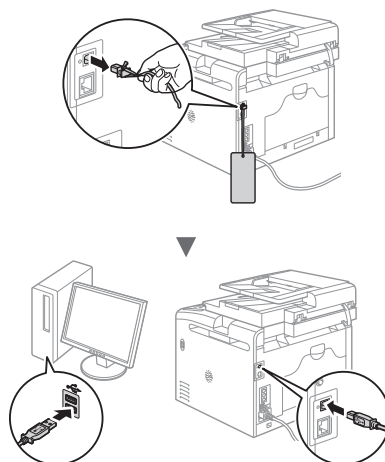

Setting a Paper Size and Type

Following the instructions on the screen, set the paper size and type.

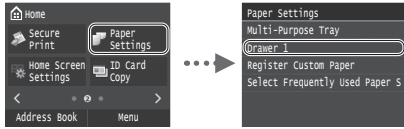

Specifying Initial Fax Settings and Connecting a Telephone Cable (MF628Cw Only)

1 Specify the initial fax settings.

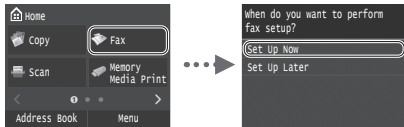

Follow the "Fax Setup Guide" to specify a fax number, a unit name, and a receive mode. For more details on the receive mode, see the e-Manual.

- e-Manual "Faxing" ▶ "Configuring Initial Settings for Fax Functions" ▶ "Deciding Which Fax Receive Mode to Use"

How to use a user name

When you send a document, the sender information that you registered is printed on the recipient's paper.

2 Connect a telephone cable.

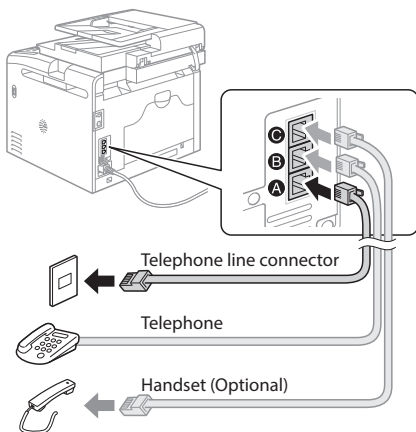

When <Connect Telephone Line> appears on the display, connect the telephone cable by referring to the illustration. The Telephone Line Cord and Adapter may be included with the machine, depending on your country or region. For details on how to connect the Telephone Line Cord and Adapter, see the e-Manual.

- e-Manual "Faxing" ▶ "Connecting the Telephone Line"

When installing the optional handset:

For more details, see the supplied manual with the handset.

*The telephone cable may be included with the machine, depending on your country or region.

3 Exit the Fax Setup Guide, and then restart the machine.

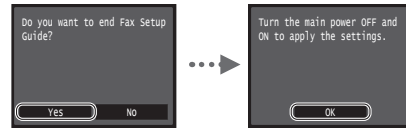

Turn OFF the machine and wait for at least 10 seconds before turning it ON again. The telephone line types are not detected automatically. See the e-Manual and set a telephone line manually.

- e-Manual "Setting Menu List" ▶ "Fax Settings" ▶ "Basic Settings" ▶ "Select Line Type"

For details on the installation procedures:

Install the driver and software using the provided DVD-ROM. For details on the installation procedures, see the MF Driver Installation Guide.

† You can also download the driver from the Canon website.

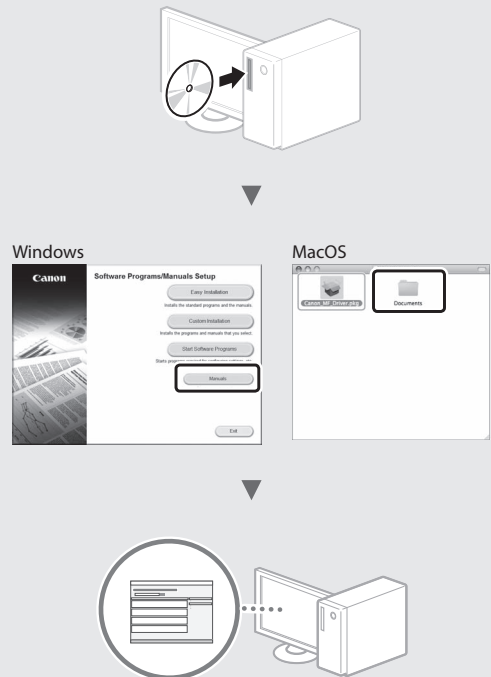

For Mac users:

The DVD-ROM supplied with this machine may not include the driver for Mac OS. This is different depending on when you purchase the machine. Please find and download the appropriate driver on our Canon homepage. For further information on installation or using the driver, see the MF Driver Installation Guide which is packed with it.

You can use various functions in this machine. Following functions are the overview of the main functions that you can use routinely.

Copy

Enlarged/Reduced Copies

You can enlarge or reduce standard size documents to copy on standard size paper or specify the copy ratio in percentage.

Collating

You can sort copies into sets arranged in page order.

Reduced Layout

You can reduce multiple documents to copy them onto one sheet.

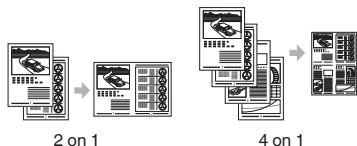

Copying ID Card

You can make a copy of a 2-sided card onto one side of paper.

Fax

Sending a Document Directly from a Computer (PC Fax)*

In addition to the normal sending and receiving faxes, you can use the PC fax.

Sending*

You can register fax destinations in the address book. You can specify the destinations using various methods, enabling you to send documents quickly and easily.

- Destination search
- Favorites list
- Coded dialing
- Destination Group
- LDAP server
- Specifying from the sending history
- Sequential broadcast

Receiving*

• Receiving in the memory
You can store the received documents in the memory. You can print the stored documents at any time, and if you do not need them, you can delete them.



• Remote Receiving

If an external telephone is connected, you can switch to the fax receiving mode immediately by dialing the ID

number for fax receiving using the dial buttons of the telephone during a phone call.

I-Fax

You can send and receive faxes over the Internet. Documents are converted to TIFF images and sent as e-mail attachments without using a telephone line.

Print

Enlarged/Reduced Printing

Reduced Layout

You can reduce multiple documents to print them onto one sheet.



Poster Printing

Watermark Printing

Displaying a Preview before

Printing

Selecting a "Profile"

Network Settings

This machine comes equipped with a network interface that you can construct a network environment easily. You can print a document, use the PC fax, and use the network scan from all computers which are connected with the machine. The machine supports to increase work efficiency as a shared machine in the office.

Scan

Saving the Documents Using the Operation Panel of the Machine

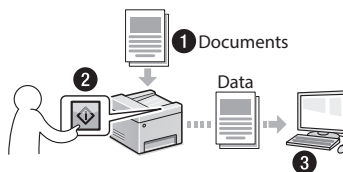

Saving the Documents Using Operations from a Computer

- Scanning with the MF Scan Utility
- Scanning from an Application
- Scanning with the WIA Driver**

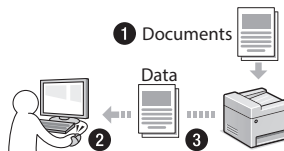

Saving in a USB Memory

You can save scanned documents in a USB memory connected to the machine.



E-mailing Scanned Documents

You can send scanned documents to your e-mail application.

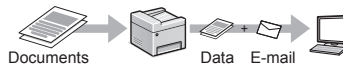

Sending Scanned Documents to a File Server

You can send scanned documents to a file server.

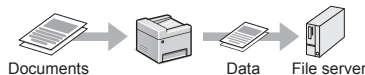

Remote UI

You can understand the condition of the machine from the computers on the network. You can access the machine and manage jobs or specify various settings via network.

* MF628Cw Only

** Windows Vista/7/8 Only

Clearing Paper Jams

If the following screen appears, a paper jam has occurred in the feeder or inside the machine. Follow the procedure displayed on the screen to remove the jammed document or paper. This manual indicates only areas where paper jams occur. For details on each function, see the e-Manual.

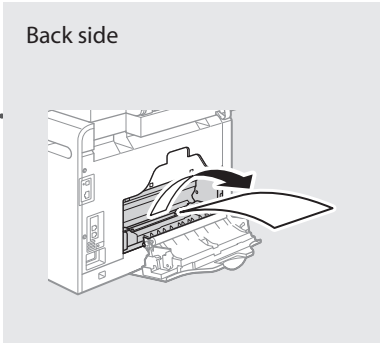
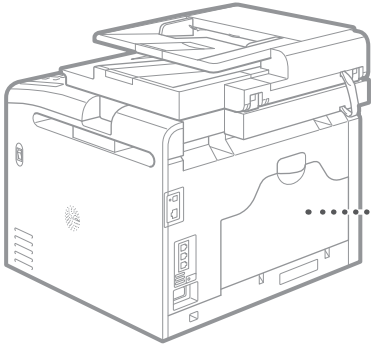
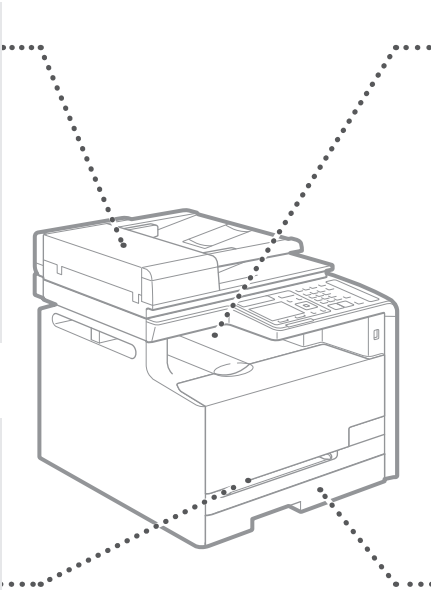
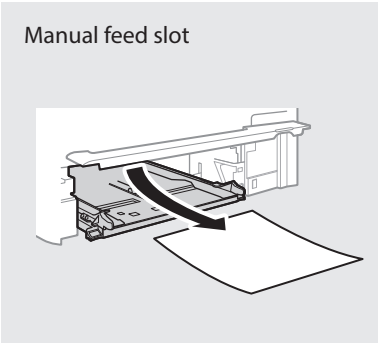
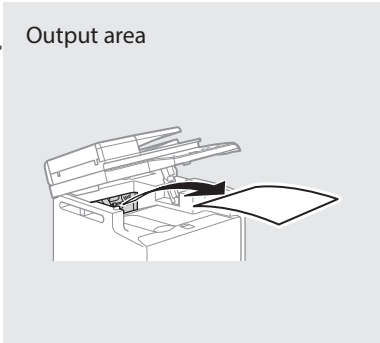
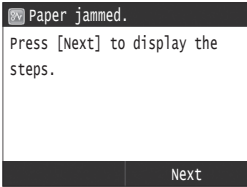

Replacing Toner Cartridges

Toner cartridges are consumables. When the amount remaining in a toner cartridge is low, a message appears on the screen or the following problems may occur. Take the appropriate action accordingly.

When a Message Appears

The machine displays a message when the amount remaining in a toner cartridge is low.

Message	When the message is displayed on the screen	Description and solutions
Prepare the <Toner Color>* cartridge.	The toner cartridge needs a replacement soon.	<p>We recommend checking the level of remaining in a toner cartridge and replacing the toner cartridge with a new one before printing high-volume documents.</p> <ul style="list-style-type: none"> ⊕ e-Manual "Replacing Toner Cartridges" <p>If this message is displayed, the incoming fax will be stored in the memory without being printed. Also, reports may not be printed, even if they are set to be printed automatically.</p> <p>If <Continue Printing When Amount in Cartridge Is Low> in <RX Print Settings> is set to <On>, however, printing will be continued, but faxes may fade or blur.</p> <ul style="list-style-type: none"> ⊕ e-Manual "Printing Reports and Lists" ⊕ e-Manual "Setting Menu List"
End of Toner Cart. Lifetime	The toner cartridge has reached the end of its life.	<p>If this message does not disappear, replace the toner cartridge. You can continue printing, but the print quality cannot be guaranteed.</p> <ul style="list-style-type: none"> ⊕ e-Manual "Replacing Toner Cartridges"

* Black, yellow, magenta, or cyan will appear in <Toner Color>.

If Printouts are Poor in Quality

If your printouts begin to show any of the following features, one of your toner cartridges is nearly empty. Replace the nearly empty toner cartridge even if no message is displayed.

White streaks appear



Partially faded



Uneven density



Toner smudges and splatters appear



Blank space of originals becomes slightly colored



Memo

Symbols Used in This Manual

WARNING

Indicates a warning concerning operations that may lead to death or injury to persons if not performed correctly. To use the machine safely, always pay attention to these warnings.

CAUTION

Indicates a caution concerning operations that may lead to injury to persons if not performed correctly. To use the machine safely, always pay attention to these cautions.

IMPORTANT

Indicates operational requirements and restrictions. Be sure to read these items carefully to operate the machine correctly, and avoid damage to the machine or property.

Keys and Buttons Used in This Manual

The following symbols and key names are a few examples of how keys to be pressed are expressed in this manual.

- Operation panel keys: [Key icon]
Example: 
- Display: <Specify destination.>
- Buttons and items on the computer display: [Preferences]

Illustrations and Displays Used in This Manual

Illustrations and displays used in this manual are which of MF628Cw unless specified.

Important Safety Instructions

Please read the "Important Safety Instructions" in this manual and in the e-Manual thoroughly before operating the machine.

As these instructions are intended to prevent injury to the user and other persons or to prevent destruction of property, always pay attention to these instructions and operational requirements.

Please note that you are responsible for all damages caused by failure to follow the directions provided herein, using the device for any purpose for which it was not intended, or repairs or alterations made by anyone other than a Canon-approved technician.

Installation

WARNING

- Do not install the machine near flammable substances such as alcohol-based products or paint thinners. If these substances come in contact to the electrical parts inside the machine could ignite these substances and cause a fire or increase your risk of electric shock.
- Do not place necklaces and other metal objects or containers filled with liquid on the machine. If foreign substances come into contact with electrical parts inside the machine, this may result in a fire or electrical shock.
If any of these substances falls into the machine, turn off the power to the machine immediately and contact your local Canon dealer.
- Do not use near any medical equipment. Radio wave emitted from this machine may interfere with medical equipments, which may result in serious accidents.

CAUTION

- Do not install the machine in the following locations. Doing so may result in personal injury, fire or electrical shock.
 - Unstable location
 - A location subject to excessive vibrations
 - A location where block the ventilation slots (too close to walls, bed, shaggy rug, and other similar objects)
 - A damp or dusty location
 - A location exposed to direct sunlight or an outside place
 - A location subject to high temperatures
 - A location near open flames
 - A location with poor ventilation system
- Although ozone is generated from the machine during operation, it does not have any affect on the human body. However, if you intend to use the machine for long periods of time, ensure that the installation location is well ventilated.
- Do not connect unapproved cables to this machine. Doing so may result in a fire or an electric shock.
- Machines with a hard disk may not operate properly when used at high altitudes of about 3,000 meters above sea level, or higher.

Power Supply

WARNING

- Do not use power cords other than the one provided, as this can result in a fire or electrical shock.
- Do not modify or bend the power cord and do not pull on it with great force. Do not place heavy objects on the power cord. Damaging the power cord may result in a fire or an electric shock.
- Do not plug or unplug the power plug with wet hands, as this can result in electrical shock.
- Do not use extension cords or multi-plug power strips with this machine. Doing so may result in a fire or electric shock.
- Do not bundle up or tie up the power cord in a knot, as this can result in a fire or electrical shock.
- Insert the power plug completely into the AC power outlet. Failure to do so can result in a fire or electrical shock.
- Remove the power plug completely from the power outlet during a thunder storm. Failure to do may result in a fire, electric shock, or malfunction.

CAUTION

- Use only a power supply that meets the voltage requirements listed herein. Failure to do so may result in a fire or electric shock.
- Install this machine near the power outlet and leave sufficient space around the power plug so that it can be unplugged easily in an emergency.

Handling

WARNING

- Do not disassemble or modify the machine. There are high-temperature and high-voltage components inside the machine which may result in a fire or electrical shock.
- Do not allow children to touch or play with the power cord and cables or internal or electrical parts. Doing so may result in serious personal injury.
- Please contact an authorized Canon dealer if the machine makes an unusual noise, emits an unusual smell, or emits smoke or excessive heat. Continued use may result in a fire or electric shock.
- Do not use flammable sprays near the machine. If flammable substances come into contact with electrical parts inside the machine, this may result in a fire or electric shock.

⚠ CAUTION

- For your safety, please unplug the power cord if the machine will not be used for a long period of time.
- Use caution when opening and closing covers to avoid injury to your hands.
- Keep hands and clothing away from the rollers in the output area. If the rollers catch your hands or clothing, this may result in personal injury.
- The inside of the machine and the output slot is very hot during and immediately after use. Avoid contact with these areas to prevent burns. Also, printed paper may be hot immediately after being output, so use caution when handling it. Failure to do so may result in burns.

Maintenance and Inspections**⚠ WARNING**

- Turn off the machine and unplug the power cord from the outlet before cleaning. Failure to do so may result in a fire or an electric shock.
- Unplug the power plug from the power outlet periodically and clean the area around the base of the power plug's metal pins and the power outlet with a dry cloth to remove dust and grime. When damp, accumulated dust may cause short circuiting or fires.
- Use a damp, well wrung-out cloth to clean the machine. Dampen cleaning cloths with water only. Do not use alcohol, benzenes, paint thinners, or other flammable substances. If these substances come into contact with electrical parts inside the machine, this may result in a fire or electric shock.
- Check the power cord and plug regularly for damage. Check the machine for rust, dents, scratches, cracks, or excessive heat generation. Use of poorly-maintained equipment may result in a fire or electric shock.

Consumables**⚠ WARNING**

- Do not dispose of used toner cartridges in open flames. This may cause an ignition, and result in burns or fire.
- If you accidentally spill or scatter toner, carefully wipe up the loose toner with a damp, soft cloth and avoid inhaling any toner dust. Never use a vacuum cleaner to clean up loose toner. Doing so may cause a malfunction in the vacuum cleaner or result in a dust explosion due to static discharge.

⚠ CAUTION

- Keep the toner cartridges and other consumables out of the reach of small children. If toner is ingested, consult a physician or poison control center immediately.
- Do not attempt to disassemble the toner cartridge. The toner may scatter and get into your eyes or mouth. If toner gets into your eyes or mouth, wash them immediately with cold water and consult a physician.
- If toner spills from the toner cartridge, avoid inhaling it or allowing it to come into contact with your skin. If the toner comes into contact with your skin, wash immediately with soap. If you inhale the toner or your skin becomes irritated due to contact with the toner, consult a physician or poison control center immediately.

Others**⚠ WARNING**

- If you are using a cardiac pacemaker:
This machine generates a low level magnetic field. If you feel any abnormalities in your body while using this machine, please move away from the machine and consult your physician immediately.

Legal Notices**Product Name**

Safety regulations require the product's name to be registered. In some regions where this product is sold, the following name(s) in parentheses () may be registered instead.

MF628Cw (F167702)

MF623Cn (F167700)

Legal Limitations on Usage of Your Product and the Use of Images

Using your product to scan, print or otherwise reproduce certain documents, and the use of such images as scanned, printed or otherwise reproduced by your product, may be prohibited by law and may result in criminal and/or civil liability. A non-exhaustive list of these documents is set forth below. This list is intended to be a guide only. If you are uncertain about the legality of using your product to scan, print or otherwise reproduce any particular document, and/or of the use of the images scanned, printed or otherwise reproduced, you should consult in advance with your legal advisor for guidance.

- Paper Money
- Traveler's Checks
- Money Orders
- Food Stamps
- Certificates of Deposit
- Passports
- Postage Stamps (canceled or uncanceled)
- Immigration Papers
- Identifying Badges or Insignias
- Internal Revenue Stamps (canceled or uncanceled)
- Selective Service or Draft Papers
- Bonds or Other Certificates of Indebtedness
- Checks or Drafts Issued by Governmental Agencies
- Stock Certificates
- Motor Vehicle Licenses and Certificates of Title
- Copyrighted Works/Works of Art without Permission of Copyright Owner

Fr

① **Mise en route (ce manuel) :**

Commencez par lire ce manuel. Il explique comment installer et configurer la machine, et indique les précautions à suivre. Veuillez à bien lire ce manuel avant d'utiliser la machine. Veuillez à lire ce manuel avant d'utiliser la machine.

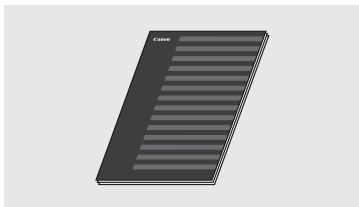

② **Guide des paramètres du réseau sans fil (MF628Cw) :**

Lisez ce manuel avec Mise en route. Ce manuel décrit les procédures de configuration du réseau sans fil ainsi que les causes et les solutions aux problèmes auxquels vous pourriez être confronté pendant la configuration. Veuillez à lire ce manuel avant de connecter la machine à un réseau sans fil.

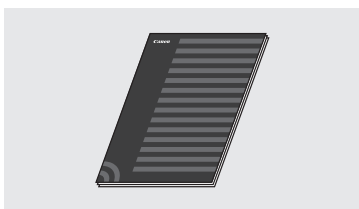

③ **Guide d'installation du pilote MF (DVD-ROM fourni) :**

Vous devez ensuite lire ce manuel. Il explique comment installer le logiciel.

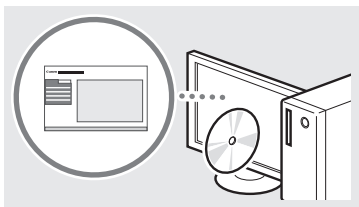

④ **Manuel électronique (DVD-ROM fourni) :**

Lisez le chapitre de votre choix. Le manuel électronique est divisé en rubriques afin de faciliter la recherche d'informations.

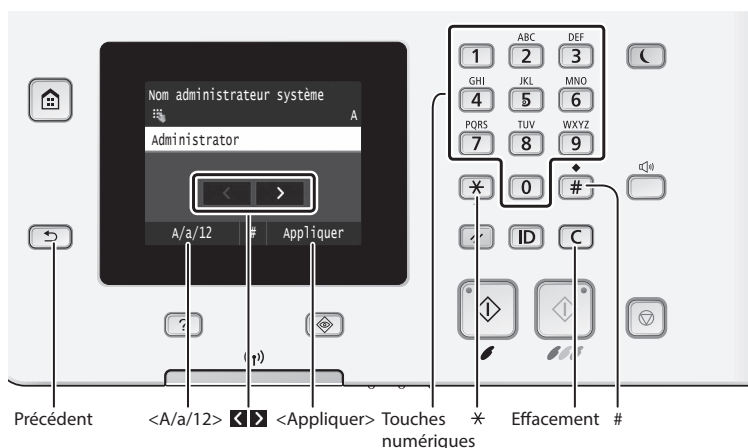

Navigation dans le menu

Sélection d'un élément

Tapez sur un élément pour le sélectionner. Appuyez sur pour revenir à l'écran précédent.

Validation des réglages

Tapez sur l'élément. Cependant, lorsque <Appliquer> s'affiche, tapez sur <Appliquer>.

Méthode de saisie du texte

Modification du mode de saisie

Tapez sur <A/a/12> pour modifier le mode de saisie. Vous pouvez également appuyer sur pour modifier le mode de saisie.

Déplacement du curseur (ajout d'un espace)

Tapez sur ou pour déplacer le curseur. Pour saisir un espace, déplacez le curseur jusqu'à la fin du texte, et tapez sur .

Saisie de texte, de symboles et de chiffres

Utilisez le clavier numérique ou .

Suppression de caractères

Supprimez à l'aide de . Maintenez la touche enfoncée pour effacer tous les caractères.

Branchement du cordon d'alimentation et mise sous tension

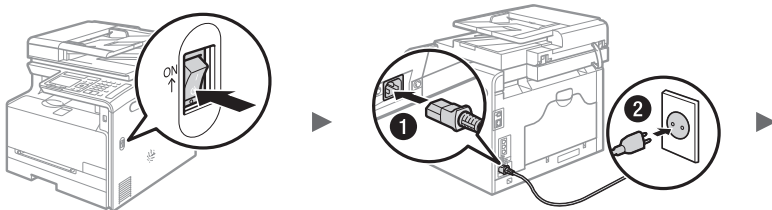

Ne connectez pas le câble USB pour l'instant. Connectez-le au moment de l'installation du logiciel.

Affichage du manuel électronique depuis le DVD-ROM

- 1 Insérez le DVD-ROM dans ordinateur*.
- 2 Cliquez sur [Manuels].
- 3 Cliquez sur [Manuel électronique].

* Si [Exécution automatique] s'affiche, cliquez sur [Exécuter MInst.exe].

† En fonction de votre système d'exploitation, un message d'avertissement de sécurité apparaît parfois.

† Si le DVD-ROM a déjà été inséré dans l'ordinateur et que [Manuels] ne s'affiche pas, retirez le DVD-ROM et insérez-le à nouveau.

Modification du mode de saisie

Mode de saisie	Texte disponible
<A>	Lettres alphabétiques en majuscule et symboles
<a>	Lettres alphabétiques en minuscule et symboles
<12>	Chiffres

Saisie de texte, de symboles et de chiffres

	Mode de saisie : <A>	Mode de saisie : <a>	Mode de saisie : <12>
1	@ . - _ /		1
2	AAÂBÇÇ	aaâbçç	2
3	DEÉÉÉÉF	deéééééf	3
4	GHÏÏ	ghïï	4
5	JKL	jkl	5
6	MNOÛ	mnoó	6
7	PQRS	pqrs	7
8	TUÛÜÜV	tuüüüv	8
9	WXYZ	wxyz	9
0	(Non disponible)		0
#	(espace) - , * # ! " , : ; ^ ` _ = / ? \$ @ % & + \ ` () [] { } < >		(Non disponible)

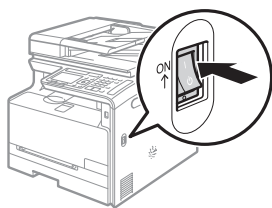

Configuration des réglages initiaux

La première fois que vous mettez l'appareil sous tension, suivez les instructions affichées à l'écran. Pour en savoir plus sur la navigation dans le menu et la saisie des chiffres, reportez-vous à "Navigation dans le menu et méthode de saisie du texte" (P.22).

• Démarrage des paramètres complets avec la langue et jusqu'à la date et l'heure

Suivez les instructions à l'écran, et définissez la langue, la région, le fuseau horaire, et la date et l'heure.

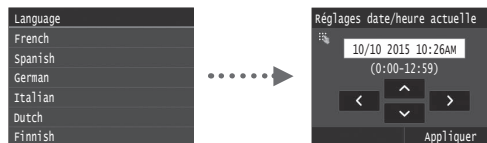

• Spécification des paramètres de la connexion USB

Il est recommandé de spécifier correctement les paramètres, même si vous n'utilisez pas de connexion USB. Un réglage incorrect pourrait empêcher la machine de fonctionner correctement.

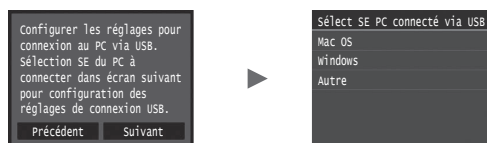

† Ne connectez pas le câble USB pour l'instant.

† Pour spécifier les paramètres par la suite, reportez-vous à "Liste des menus des réglages" dans le manuel électronique.

➔ Manuel électronique "Liste des menus des réglages" ► "Réglages de gestion du système"

• Configuration d'un code PIN pour l'interface distante

Vous pouvez configurer un PIN pour accéder à l'interface distante. Protégez la machine des accès non autorisés en permettant l'utilisation de la machine par les seuls utilisateurs dotés de privilèges d'accès.

Pour spécifier les paramètres par la suite, reportez-vous à "Configuration d'un code PIN pour l'interface distante" dans le manuel électronique.

➔ Manuel électronique un "Configuration d'un code PIN pour l'interface distante"



• Correction des dégradés

Lorsqu'une correction des couleurs est effectuée, vous pouvez réaliser des copies et des épreuves qui reproduisent plus fidèlement les couleurs et la densité du document original. Pour en savoir plus sur la manière de procéder à la correction des couleurs, reportez-vous au manuel électronique.

➔ Manuel électronique "Entretien" ► "Gestion et amélioration de la qualité de l'impression" ► "Correction des dégradés"

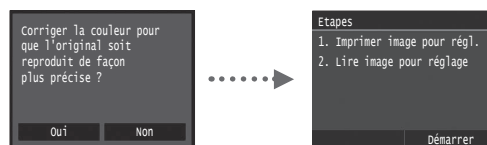

REMARQUE

- Même si vous sélectionnez <Non> sur le dernier écran ci-dessus, vous pouvez démarrer la correction des couleurs lorsque vous le souhaitez. Reportez-vous à "Correction des dégradés" dans le manuel électronique.

Choix de la méthode de connexion de la machine à l'ordinateur

Fr

● Connexion via un réseau filaire

Vous pouvez connecter la machine à l'ordinateur à l'aide un routeur filaire. Utilisez des câbles réseau pour connecter la machine au routeur filaire (point d'accès).



† Connectez l'ordinateur au routeur via un câble ou sans fil.

† Assurez-vous que le routeur dispose d'un port disponible pour connecter la machine et l'ordinateur.

† Procurez-vous un câble à paire torsadée de catégorie 5 minimum.

● Connexion via un câble USB

Vous pouvez connecter la machine à l'ordinateur à l'aide d'un câble USB.

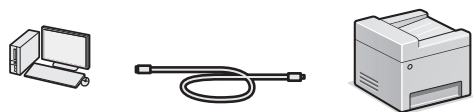

† Vérifiez que le câble USB utilisé porte le marquage suivant.



● Connexion via un réseau sans fil (MF628Cw uniquement)

Vous pouvez connecter la machine à l'ordinateur à l'aide un routeur sans fil*. Etant donné qu'il est connecté au réseau sans fil, aucun câble réseau n'est nécessaire.

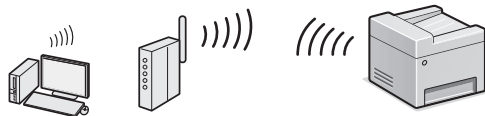

* Un routeur sans fil (ou point d'accès) prenant en charge IEEE802.11b/g/n est nécessaire.

† Connectez l'ordinateur au routeur via un câble ou sans fil.

● Connexion directe (MF628Cw uniquement)

Connecter directement un périphérique mobile sans fil à la machine sans passer par un routeur de réseau local sans fil (ni un point d'accès)

- ☉ Manuel électronique "Réseau" ► "Configuration des paramètres pour une connexion directe (mode point d'accès)"

Choix de la méthode de connexion : Méthode via réseau sans fil ou autre (MF628Cw uniquement)

Souhaitez-vous utiliser le réseau sans fil pour connecter l'ordinateur ?
Les réglages peuvent être effectués plus tard.

Oui Non

Oui

Connecter immédiatement l'ordinateur via un réseau local sans fil

- ☉ Commencez à l'étape 4 de "Réglages réseau sans fil" dans le Guide des paramètres du réseau sans fil.

Non

Connecter l'ordinateur via un réseau câblé

- ☉ Passez à "Connexion via un réseau filaire" (P.24).

Connecter l'ordinateur via un câble USB

- ☉ Passez à "Connexion via un câble USB" (P.24).

Connexion via un réseau filaire

1 Connectez le câble réseau (LAN).

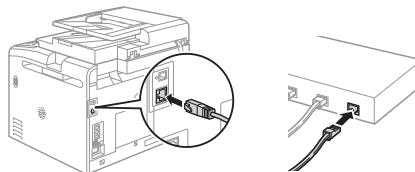

L'adresse IP est automatiquement configurée dans un délai de 2 minutes. Si vous souhaitez configurer l'adresse IP manuellement, reportez-vous aux sections suivantes.

- ☉ Manuel électronique "Réseau" ► "Connexion à un réseau" ► "Définition des adresses IP"

2 Installez le pilote et le logiciel à l'aide du DVD-ROM fourni.

- ☉ Reportez-vous à "Pour en savoir plus sur les procédures d'installation : " (P.25).
- ☉ Passez à "Réglage du format et du type de papier" (P.25).

Connexion via un câble USB

Installer le pilote et le logiciel

Installez le pilote et le logiciel qui se trouvent sur le DVD-ROM fourni avec la machine.

- ☉ Reportez-vous à "Pour en savoir plus sur les procédures d'installation : " (P.25).
- ☉ Passez à "Réglage du format et du type de papier" (P.25).

REMARQUE

- Si vous avez branché le câble USB avant l'installation, débranchez le câble USB et procédez à une nouvelle installation.

Connexion via un câble USB

Suivez le Guide d'installation du pilote MF pour brancher le câble USB.

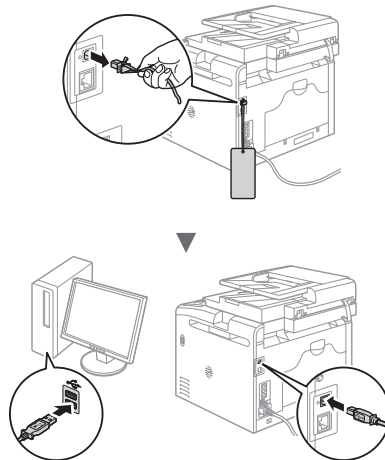

Réglage du format et du type de papier

Suivez les instructions à l'écran pour définir le format et le type de papier.

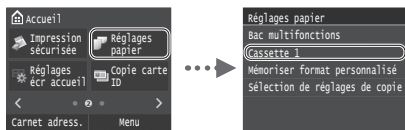

Configuration des réglages de fax initiaux et connexion d'un câble téléphonique (MF628Cw uniquement)

1 Définissez les réglages initiaux du fax.

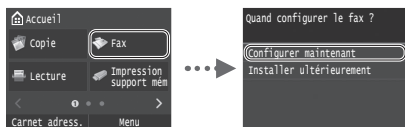

Procédez comme indiqué dans le "Guide de configuration du fax" pour définir le numéro de fax, le nom de la machine et le mode de réception. Pour en savoir plus sur le mode de réception, consultez le manuel électronique.

➔ Manuel électronique "Fax" ▶ "Configuration des réglages initiaux du fax" ▶ "Choix du mode de réception à utiliser"

Comment utiliser un nom d'utilisateur

Lorsque vous envoyez un document, les informations concernant l'expéditeur que vous avez mémorisées sont imprimées sur la page reçue par le destinataire.

2 Raccordez le câble téléphonique.

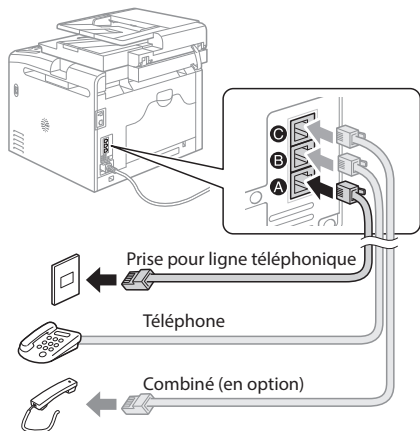

Lorsque le message <Connecter ligne de téléphone> s'affiche, connectez le câble téléphonique en vous référant à l'illustration. Le cordon téléphonique et l'adaptateur peuvent être fournis avec la machine en fonction de votre pays ou de votre région. Pour en savoir plus sur la manière de brancher le cordon téléphonique et l'adaptateur, reportez-vous au manuel électronique.

➔ Manuel électronique "Fax" ▶ "Connexion de la ligne téléphonique"

Pour l'installation du combiné optionnel :

Pour en savoir plus, consultez le manuel électronique fourni avec le combiné.

* Le câble téléphonique peut être fourni avec la machine en fonction de votre pays ou de votre région.

3 Quittez le Guide de configuration du fax, puis redémarrez la machine.



Mettez la machine hors tension et attendez au moins 10 secondes avant de la remettre sous tension. Les types de lignes téléphoniques ne sont pas détectés automatiquement. Reportez-vous au Manuel électronique pour configurer manuellement la ligne téléphonique.

➔ Manuel électronique "Liste des menus des réglages" ▶ "Réglages fax" ▶ "Réglages de base" ▶ "Choix du type de ligne"

Pour en savoir plus sur les procédures d'installation :

Installez le pilote et le logiciel à l'aide du DVD-ROM fourni. Pour en savoir plus sur les procédures d'installation, reportez-vous au Guide d'installation du pilote MF.

† Vous pouvez également télécharger le pilote depuis le site Web Canon.

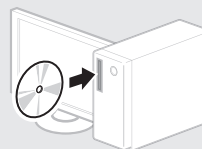

Windows



MacOS

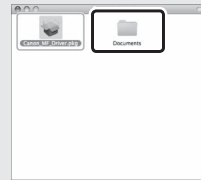

Pour les utilisateurs de Mac :

Il est possible que le DVD-ROM fourni avec cette machine ne comprenne pas le pilote pour Mac OS. Ceci diffère en fonction du moment où vous avez acheté la machine. Recherchez et téléchargez le pilote approprié sur la page d'accueil de Canon. Pour de plus amples informations sur l'installation ou l'utilisation du pilote, reportez-vous au Guide d'installation du pilote MF fourni avec celle-ci.

Cette machine vous permet d'effectuer différentes opérations. Vous trouverez ci-dessous une description des fonctions les plus courantes.

Copie

Agrandissement/Réduction de copie

Vous pouvez agrandir ou réduire les documents de taille standard afin de les copier sur du papier de format standard, ou définir un taux de reproduction en pourcentage.

Tri séquentiel

Vous pouvez trier les copies en jeux organisés dans l'ordre des pages.

Disposition réduite

Il est possible de réduire plusieurs documents pour les copier sur une seule feuille de papier.

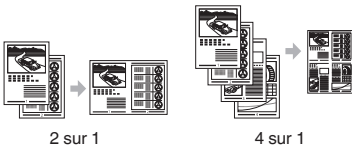

Copie carte d'identité

Vous pouvez copier une carte recto verso sur une même face d'une feuille.

Fax

Envoi d'un document directement depuis un ordinateur (Fax PC)*

En plus de l'envoi et de la réception classique de fax, vous pouvez utiliser la fonction d'envoi de fax depuis un ordinateur.

Envoi*

Vous pouvez mémoriser les destinataires de fax dans le carnet d'adresses. Vous pouvez spécifier les destinataires de différentes façons, afin de faciliter et d'accélérer l'envoi de documents.

- Recherche de destinataires
- Liste des favoris
- Composition codée
- Groupe de destinataires
- Serveur LDAP
- Historique d'envoi
- Multidiffusion

Réception*

● Réception en mémoire
Vous pouvez stocker les documents reçus en mémoire. Vous pourrez ensuite les imprimer à tout moment ou les supprimer s'ils ne vous sont d'aucune utilité.

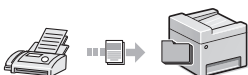

● Réception distante

Si un téléphone externe est connecté, vous pouvez passer immédiatement en mode de réception de fax pendant un appel téléphonique, en entrant le numéro d'ID de réception de fax à l'aide des touches de numérotation du téléphone.

I-Fax

Vous pouvez envoyer et recevoir des fax via Internet. Les documents sont convertis en images TIFF et envoyés sous forme de pièces jointes de courrier électronique sans utiliser de ligne téléphonique.

Impression

Agrandissement/Réduction d'impression

Disposition réduite

Il est possible de réduire plusieurs documents pour les imprimer sur une seule feuille de papier.

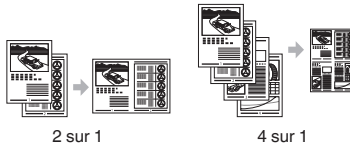

Impression d'un poster

Impression d'un filigrane

Affichage d'un aperçu avant

Impression

Sélection d'un "profil"

Réglages réseau

Cette machine est équipée d'une interface réseau afin de vous permettre d'émuler facilement un environnement réseau. Vous pouvez imprimer un document ou utiliser les fonctions de fax et de numérisation réseau depuis l'ensemble des ordinateurs connectés à la machine. La machine permet d'augmenter l'efficacité du travail en tant que machine partagée du bureau.

Numérisation

Enregistrement des documents à l'aide du panneau de commandes de la machine

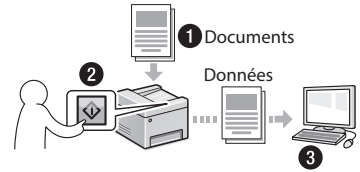

Enregistrement des documents à l'aide des fonctions de l'ordinateur

- Numérisation avec MF Scan Utility
- Numérisation depuis une application
- Numérisation avec le pilote WIA**

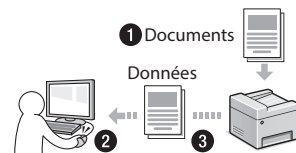

Enregistrement sur une clé USB

Vous pouvez enregistrer des documents numérisés sur une clé USB connectée à la machine.



Envoi de documents numérisés par courrier électronique

Vous pouvez envoyer des documents numérisés à votre application de courrier électronique.

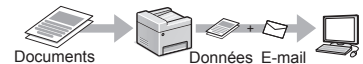

Envoi de documents numérisés sur un serveur de fichiers

Vous pouvez envoyer des documents numérisés sur un serveur de fichiers.

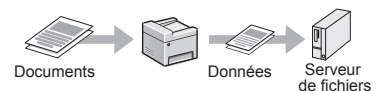

Interf dist

Vous pouvez surveiller le statut de la machine depuis les ordinateurs connectés au réseau. Vous pouvez accéder à la machine et gérer les tâches ou spécifier divers réglages depuis le réseau.

* MF628Cw uniquement

** Windows Vista/7/8 uniquement

Résolution des brouages papier

Lorsque l'écran suivant s'affiche, cela signifie qu'un brouage de papier s'est produit dans le chargeur ou la machine. Suivez les instructions à l'écran pour retirer le document ou le papier coincé. Seules les zones où un brouage de papier risque de se produire sont indiquées dans ce manuel. Pour en savoir plus sur chacune des fonctions, reportez-vous au manuel électronique.

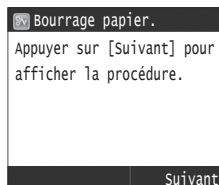

Fr

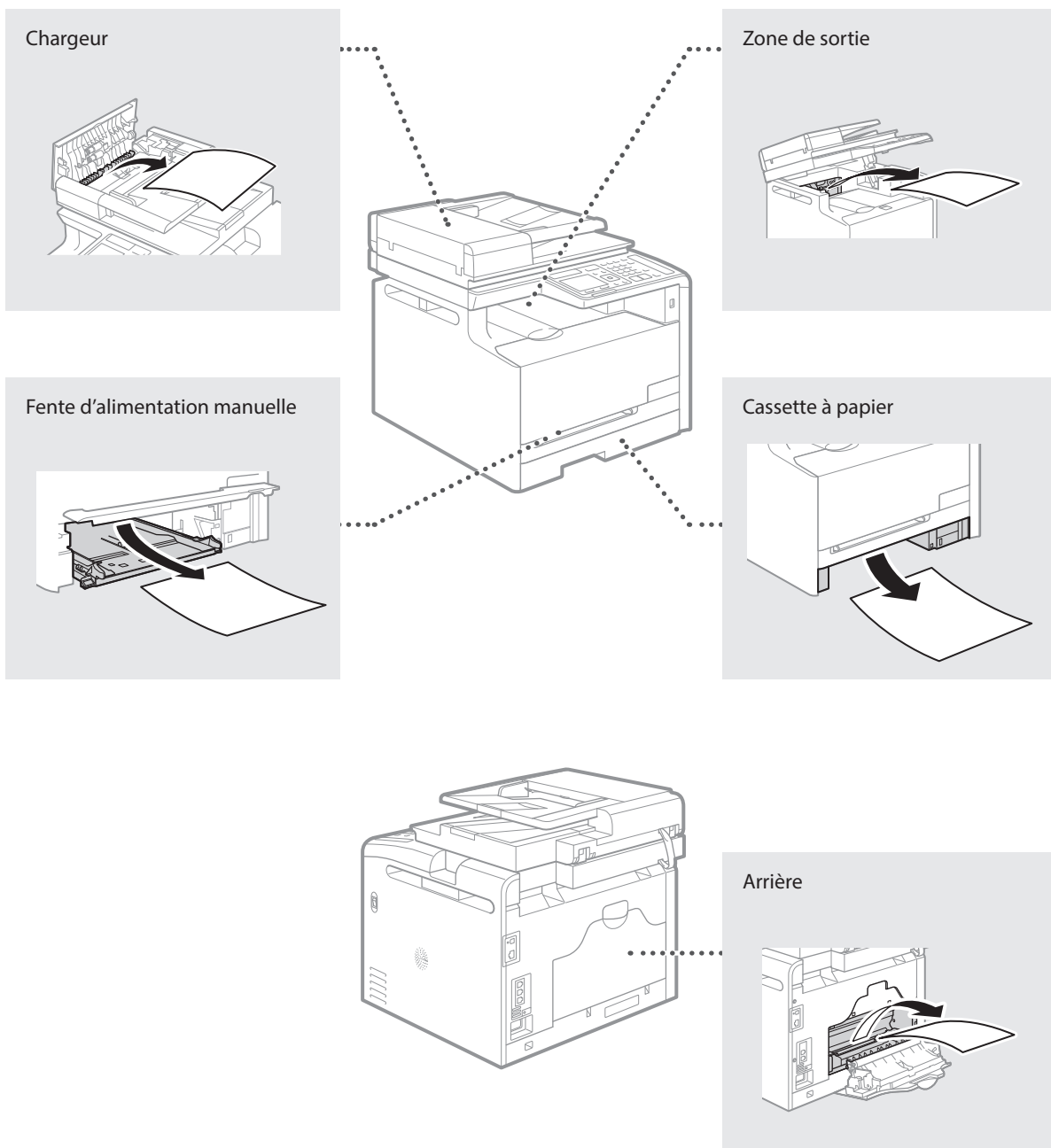

Les cartouches d'encre sont des consommables. Lorsque la quantité d'encre restante dans une cartouche de toner est faible, un message s'affiche à l'écran ou les problèmes suivants surviennent. Prenez les mesures appropriées.

Lorsqu'un message apparaît

La machine affiche un message lorsque que la quantité restante dans une cartouche de toner est faible.

Message	Moment où le message s'affiche à l'écran	Description et solutions
Préparez la cartouche d'<Encre couleur>.*	La cartouche d'encre doit être rapidement remplacée.	<p>Nous recommandons de vérifier le niveau d'encre restante dans la cartouche de toner et de la remplacer par une neuve avant l'impression de documents volumineux.</p> <p>☉ Manuel électronique "Remplacement des cartouches de toner"</p> <p>Si ce message est affiché, le fax est mémorisé sans être imprimé. En outre, il est possible que les rapports ne soient pas imprimés, même s'ils sont réglés pour être imprimés périodiquement.</p> <p>Si <Cont. impr. si la quant. d'encre dans la cart. est faible> dans <Réglages impression RX> est réglé sur <Activé>, l'impression continue, mais il est possible que les fax soient estompés ou flous.</p> <p>☉ Manuel électronique "Impression de rapports et de listes"</p> <p>☉ Manuel électronique "Liste des menus des réglages"</p>
Fin de vie cart. de toner .	La cartouche d'encre a atteint sa fin de vie.	<p>Ce message ne disparaît pas, remplacez la cartouche d'encre. Vous pouvez continuer l'impression, mais la qualité d'impression n'est pas garantie.</p> <p>☉ Manuel électronique "Remplacement des cartouches de toner"</p>

* Noir, jaune, magenta ou cyan s'affiche dans <Encre couleur>.

Si les épreuves sont de mauvaise qualité

Si vos épreuves montrent l'une des caractéristiques suivantes, il est possible que vos cartouches d'encre soient presque vides. Remplacez la cartouche d'encre presque vide, même si aucun message n'est affiché.

Des traînées blanches apparaissent



Partiellement estompé



Densité inégale



Des tâches et des projections d'encre apparaissent



Les espaces blancs des originaux sont légèrement colorés



Memo

Symboles employés dans ce manuel

AVERTISSEMENT

Avertissement concernant les opérations susceptibles de représenter un danger de mort ou de provoquer des blessures si les instructions ne sont pas respectées. Ces recommandations sont à respecter rigoureusement.

ATTENTION

Point important concernant les opérations susceptibles de provoquer des blessures si les instructions ne sont pas respectées. Ces recommandations sont à respecter rigoureusement.

IMPORTANT

Point important concernant le fonctionnement. A lire attentivement pour bien utiliser la machine et éviter de l'endommager ou de causer des dommages matériels.

Touches et boutons utilisés dans ce manuel

Vous trouverez ci-dessous les conventions de notation des symboles et des noms de touches.

- Touches du panneau de commandes : [icône de touche]
Exemple : 
- Afficheur : <Spécifier destination.>
- Boutons et options à l'écran de l'ordinateur : [Préférences]

Illustrations et copies d'écran utilisées dans ce manuel

Les illustrations et copies d'écran de ce manuel correspondent au modèle MF628Cw, sauf mention contraire.

Consignes de sécurité importantes

Lisez attentivement les "Consignes de sécurité importantes" de ce manuel et du manuel électronique avant d'utiliser la machine.

Comme ces instructions permettent d'éviter les blessures de l'utilisateur et d'autres personnes, ou la destruction du matériel, lisez-les toujours très soigneusement, ainsi que les détails sur la configuration requise.

Notez que vous serez tenu responsable de tout dommage causé par le non-respect des présentes consignes, l'utilisation de cet équipement à des fins pour lesquelles il n'était pas prévu, ou des réparations ou des modifications effectuées par des techniciens non homologués Canon.

Installation

AVERTISSEMENT

- N'installez jamais la machine à proximité de substances inflammables, comme des produits à base d'alcool ou des diluants. Si de telles substances entrent en contact avec les composants électriques internes de la machine, cela peut provoquer un incendie ou augmenter les risques d'électrocution.
- Ne laissez aucun collier et autre objet métallique, ou récipient contenant un liquide, à proximité de la machine. Si des substances étrangères entrent en contact avec les composants électriques internes de la machine, cela peut provoquer un incendie ou une électrocution.
En cas de chute de l'un de ces objets dans la machine, mettez immédiatement la machine hors tension et contactez votre revendeur agréé Canon.
- N'utilisez pas la machine près d'équipement électrique médical. Les ondes radio émises par la machine risquent de provoquer des interférences avec l'équipement en question et entraîner des accidents graves.

ATTENTION

- N'installez pas la machine dans les lieux suivants. Car cela peut provoquer des blessures, des incendies ou des électrocutions.
 - Surface instable
 - Emplacement soumis à de fortes vibrations
 - Endroit où les fentes de ventilation pourraient être obturées (à proximité de murs, de lits, de tapis et autres objets similaires)
 - Lieu humide ou poussiéreux
 - Lieu exposé à la lumière directe du soleil ou en extérieur
 - Lieu exposé à des températures élevées
 - Lieu à proximité d'une flamme nue
 - Endroit insuffisamment ventilé
- Bien que cette machine produise de l'ozone lors de son fonctionnement, cela n'a aucun impact sur la santé humaine. Cependant, si vous prévoyez d'utiliser cette machine pendant une durée prolongée, assurez-vous que la pièce dans laquelle elle est installée est bien aérée.
- Ne connectez pas des câbles non homologués à cette machine. Vous risquez de provoquer un incendie ou une électrocution.
- Il est possible que les appareils dotés d'un disque dur ne fonctionnent pas correctement s'ils sont utilisés à haute altitude, à savoir à partir d'environ 3 000 mètres au-dessus du niveau de la mer.

Alimentation électrique

AVERTISSEMENT

- Utilisez uniquement le cordon d'alimentation fourni, pour éviter tout risque d'incendie ou d'électrocution.
- N'altérez pas le cordon d'alimentation, ne le tordez pas et ne le tirez pas avec une force excessive. Ne posez pas d'objets lourds dessus. Tout dommage du cordon électrique peut entraîner un incendie ou une électrocution.
- Ne branchez pas, ni ne débranchez le cordon d'alimentation avec les mains mouillées, car vous risquez de vous électrocuter.
- N'utilisez jamais de rallonge ou de multiprise avec cette machine. Vous risquez de provoquer un incendie ou une électrocution.
- N'enroulez pas le cordon d'alimentation ou ne le retenez pas par un nœud, cela peut provoquer un incendie ou une électrocution.
- Insérez complètement la fiche d'alimentation dans la prise secteur. Le non-respect de cette consigne peut entraîner un risque d'incendie ou d'électrocution.
- En cas d'orage, débranchez la fiche d'alimentation de la prise secteur. Le non-respect de cette consigne peut entraîner un incendie, une électrocution ou un dysfonctionnement.

ATTENTION

- Utilisez uniquement une alimentation électrique conforme aux exigences de tension indiquées dans le présent document. Le non-respect de cette consigne peut entraîner un incendie ou une électrocution.
- Installez cette machine à proximité d'une prise d'alimentation et laissez suffisamment d'espace autour de la fiche d'alimentation afin de pouvoir la débrancher facilement en cas d'urgence.

Manipulation

AVERTISSEMENT

- Ne démontez ou ne modifiez jamais la machine. Elle comporte des composants à haute tension et à haute température qui risquent de provoquer des incendies ou des électrocutions.
- Tenez les enfants à l'écart du cordon d'alimentation, des câbles, des mécanismes internes ou des composants électriques de cette machine. Le non-respect de cette consigne peut provoquer des blessures graves.
- Si la machine émet des bruits anormaux, de la fumée, de la chaleur ou une odeur inhabituelle, contactez votre revendeur agréé Canon. Si vous continuez à utiliser la machine, cela peut entraîner un risque d'incendie ou d'électrocution.
- Ne vaporisez pas de produits inflammables près de la machine. Si de telles substances entrent en contact avec les composants électriques internes de la machine, cela peut provoquer un incendie ou une électrocution.

⚠ ATTENTION

- Pour des raisons de sécurité, veillez à débrancher le cordon d'alimentation de la machine si celle-ci doit rester inutilisée pendant une période prolongée.
- Ouvrez et fermez les capots avec précaution afin d'éviter de vous blesser aux mains.
- Éloignez les mains ou vos vêtements du rouleau dans la zone de sortie. Le rouleau pourrait happer vos mains ou vêtements et provoquer des blessures graves.
- Les composants internes de la machine et la fente de sortie sont extrêmement chauds pendant et immédiatement après le fonctionnement de la machine. Évitez de toucher ces zones pour ne pas vous brûler. Le papier imprimé pouvant également être chaud à sa sortie de l'imprimante, manipulez-le avec précaution. Le non-respect de ces consignes peut entraîner des brûlures.

Entretien et vérifications**⚠ AVERTISSEMENT**

- Avant tout nettoyage, mettez la machine hors tension et débranchez le cordon d'alimentation du secteur. Le non-respect de ces consignes peut entraîner un incendie ou une électrocution.
- Débranchez régulièrement le cordon d'alimentation de la prise secteur, et nettoyez le pourtour des broches métalliques du cordon d'alimentation et la prise elle-même avec un chiffon sec pour retirer la poussière et la saleté. Avec l'humidité, les dépôts de poussière peuvent provoquer des courts-circuits ou des incendies.
- Nettoyez la machine avec un chiffon humide bien essoré. Humidifiez le chiffon uniquement avec de l'eau. N'utilisez aucune substance inflammable telle que de l'alcool, du benzène ou du diluant à peinture. Si de telles substances entrent en contact avec les composants électriques internes de la machine, cela peut provoquer un incendie ou une électrocution.
- Vérifiez régulièrement que le cordon d'alimentation et sa fiche ne sont pas endommagés. Assurez-vous que la machine ne comporte pas des traces de rouille ou de coups, des rayures, des craquelures, ou ne génère pas de chaleur excessive. Un équipement insuffisamment entretenu peut entraîner un incendie ou une électrocution.

Consommables**⚠ AVERTISSEMENT**

- Ne jetez pas les cartouches d'encre usagées au feu. L'encre risque de s'enflammer, et de provoquer des brûlures ou un incendie.
- Si vous renversez accidentellement de l'encre, essuyez soigneusement les particules d'encre avec un chiffon doux et humide, et évitez d'inhaler la poussière d'encre. N'utilisez jamais un aspirateur pour nettoyer les résidus d'encre. Cela peut provoquer un dysfonctionnement de l'aspirateur ou une explosion de poussières due à une décharge électrostatique.

⚠ ATTENTION

- Conservez les cartouches d'encre et autres produits consommables hors de la portée des jeunes enfants. En cas d'ingestion d'encre, consultez immédiatement un médecin ou un centre anti-poison.
- N'essayez pas de démonter la cartouche d'encre. Vous risquez de recevoir des éclaboussures d'encre dans les yeux ou la bouche. En cas de contact de l'encre avec les yeux ou la bouche, rincez immédiatement à l'eau froide et consultez un médecin.
- Si de l'encre s'échappe de la cartouche d'encre, faites attention à ne pas l'inhaler et prenez soin d'éviter tout contact direct avec la peau. Si de l'encre entre en contact avec la peau, lavez immédiatement la zone affectée avec du savon. En cas d'inhalation d'encre ou d'irritation due à un contact avec la peau, consultez immédiatement un médecin ou un centre anti-poison.

Autres**⚠ AVERTISSEMENT**

- Si vous portez un stimulateur cardiaque : Cette machine émet un faible champ magnétique. Si vous constatez une anomalie, éloignez-vous de la machine et consultez immédiatement votre médecin.

Mentions légales**Nom du produit**

Les réglementations de sécurité imposent l'enregistrement du nom du produit. Dans certaines régions où ce produit est vendu, il est possible que le ou les noms de produits suivants entre parenthèses () soient déposés plutôt qu'enregistrés.

MF628Cw (F167702)

MF623Cn (F167700)

Limitations légales concernant l'utilisation de votre produit et l'utilisation des images

L'utilisation de votre produit pour numériser, imprimer ou reproduire de toute autre manière certains documents, ainsi que l'utilisation de ces images après numérisation, impression ou autre méthode de reproduction avec votre produit, peuvent être interdites par la loi, et peuvent donner lieu à des poursuites en responsabilité civile et/ou pénale. Vous trouverez ci-après la liste non exhaustive de ces documents. Cette liste n'est fournie que pour information. Si vous n'êtes pas certain qu'il est légal d'utiliser votre produit pour numériser, imprimer ou reproduire de toute autre manière un document spécifique, ni qu'il est légal d'utiliser ces images, veuillez consulter au préalable un conseiller légal pour avoir son avis.

- Billets de banque
- Chèques de voyage
- Mandats
- Coupons alimentaires
- Certificats de dépôt
- Passeports
- Timbres postaux (oblitérés ou non)
- Papiers d'immigration
- Badges ou insignes d'identification
- Timbres fiscaux (oblitérés ou non)
- Certains papiers militaires
- Bons ou autres titres de créances
- Chèques ou mandats émis par des entités gouvernementales
- Certificats d'actions
- Permis de conduire et carte grise
- Ouvrages/Œuvres artistiques, sans autorisation du détenteur du Copyright

Informationen zu den mitgelieferten Anleitungen

① Erste Schritte (Diese Anleitung):

Lesen Sie zuerst diese Anleitung. In dieser Anleitung werden die Installation des Geräts, die Einstellungen sowie Vorsichtshinweise beschrieben. Lesen Sie diese Anleitung, bevor Sie das Gerät in Betrieb nehmen.

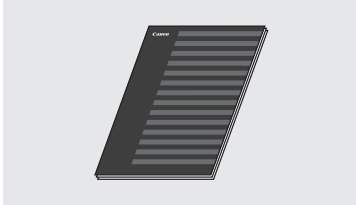

② Handbuch der WLAN-Einstellungen (MF628Cw):

Lesen Sie diese Anleitung mit der Anleitung Erste Schritte. In dieser Anleitung werden die Einrichtung eines WLANs und die Gründe und Abhilfemaßnahmen für ggf. während der Einrichtung auftretende Probleme beschrieben. Lesen Sie diese Anleitung unbedingt, wenn Sie das Gerät mit einem WLAN verbinden.

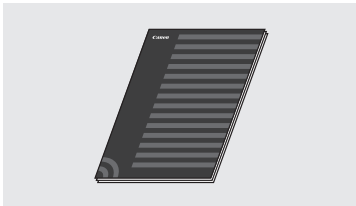

③ Installationshandbuch für den MF-Treiber (mitgelieferte DVD-ROM):

Lesen Sie als nächstes diese Anleitung. In dieser Anleitung wird die Installation der Software beschrieben.

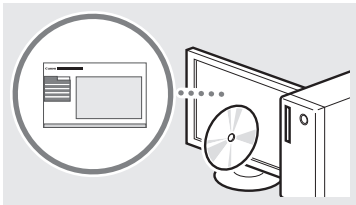

④ e-Anleitung (mitgelieferte DVD-ROM):

Lesen Sie nach Bedarf die gewünschten Kapitel. Die e-Anleitung ist nach Themen geordnet, sodass Sie die benötigten Informationen problemlos finden können.

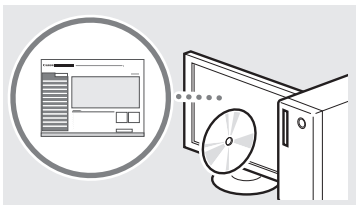

Navigieren durch das Menü und Texteingabemethode

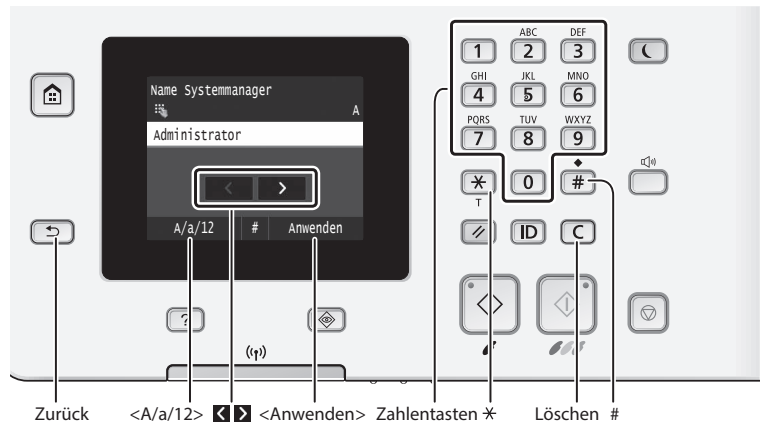

Navigieren durch das Menü

Elementauswahl

Tippen Sie auf ein Element, um es auszuwählen.
Drücken Sie , um zum vorherigen Bildschirm zurückzukehren.

Bestätigen einer Einstellung

Tippen Sie auf das Element.
Wenn jedoch <Anwenden> angezeigt wird, tippen Sie auf <Anwenden>.

Texteingabemethode

Ändern des Eingabemodus

Tippen Sie auf <A/a/12>, um den Eingabemodus zu ändern. Sie können auch durch Drücken von den Eingabemodus ändern.

Versetzen des Cursors (Eingeben eines Leerzeichens)

Tippen Sie auf oder , um den Cursor zu versetzen. Zur Eingabe eines Leerzeichens setzen Sie den Cursor an das Textende, und tippen Sie auf .

Eingeben von Text, Symbolen und Zahlen

Nehmen Sie die Eingabe mit den numerischen Tasten oder mit vor.

Löschen von Zeichen

Löschen Sie mit . Wenn Sie gedrückt halten, werden alle Zeichen gelöscht.

Anschließen des Netzkabels und Einschalten des Geräts über den Netzschalter

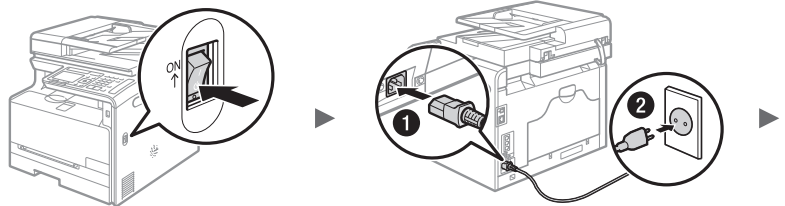

Schließen Sie zu diesem Zeitpunkt nicht das USB-Kabel an. Schließen Sie es bei der Installation der Software an.

Anzeigen der e-Anleitung von der DVD-ROM

- 1 Legen Sie die mitgelieferte DVD-ROM in den Computer ein*.
- 2 Klicken Sie auf [Handbücher].
- 3 Klicken Sie auf [e-Handbuch].

* Wenn [Automatische Wiedergabe] angezeigt wird, klicken Sie auf [MInst.exe ausführen].

† Abhängig von dem von Ihnen verwendeten Betriebssystem wird eine Sicherheitswarnung angezeigt.

† Wenn die mitgelieferte DVD-ROM bereits in den Computer eingelegt wurde und [Handbücher] nicht angezeigt wird, nehmen Sie die DVD-ROM heraus, und legen Sie sie erneut ein.

Festlegen der anfänglichen Einstellungen

Ändern des Eingabemodus

Eingabemodus	Verfügbarer Text
<A>	Alphabetische Großbuchstaben und Symbole
<a>	Alphabetische Kleinbuchstaben und Symbole
<12>	Zahlen

Eingeben von Text, Symbolen und Zahlen

	Eingabemodus: <A>	Eingabemodus: <a>	Eingabemodus: <12>
1	@ . - _ /		1
2	AÄBC	aäbc	2
3	DEF	def	3
4	GHI	ghi	4
5	JKL	jkl	5
6	MNOÖ	mnoö	6
7	PQRSß	pqrs	7
8	TUÜV	tuüv	8
9	WXYZ	wxyz	9
0	(nicht verfügbar)		0
#	(Leerzeichen) - . * # ! " , ; : ^ ` _ = / ' ? \$ @ % & + \ ` { } < >		(nicht verfügbar)

Wenn Sie zum ersten Mal das Gerät einschalten, folgen Sie den Anweisungen auf dem Bildschirm. Nähere Informationen zur Navigation durch das Menü und zur Eingabe der Zahlen finden Sie unter "Navigieren durch das Menü und Texteingabemethode" (☺ S.32).

- **Nehmen Sie die Einstellungen vor, starten Sie dabei mit der Sprache und fahren Sie bis zu Datum und Uhrzeit fort**
 Folgen Sie den Anweisungen auf dem Bildschirm, und stellen Sie die Sprache, die Region, die Zeitzone sowie das Datum und die Uhrzeit ein.



- **Geben Sie Einstellungen für die USB-Verbindung an**
 Die Einstellungen sollten korrekt vorgenommen werden, auch wenn keine USB-Verbindung verwendet wird. Bei falschen Einstellungen funktioniert das Gerät möglicherweise nicht ordnungsgemäß.



- † Schließen Sie zu diesem Zeitpunkt nicht das USB-Kabel an.
- † Wenn Sie die Einstellungen zu einem späteren Zeitpunkt angeben möchten, lesen Sie in der e-Anleitung unter "Liste der Menüeinstellungen" nach.
- ☺ e-Anleitung "Liste der Menüeinstellungen" ▶ "Einstellungen Systemverwaltung"

- **Festlegen einer PIN für Remote UI**
 Sie können eine PIN für den Zugriff auf Remote UI festlegen. Schützen Sie das Gerät vor einem unbefugten Zugriff, indem Sie nur Benutzern mit Zugriffsrechten die Verwendung des Geräts erlauben. Wenn Sie die Einstellungen zu einem späteren Zeitpunkt angeben möchten, lesen Sie in der e-Anleitung unter "Festlegen einer PIN für Remote UI" nach.
- ☺ e-Anleitung "Festlegen einer PIN für Remote UI"

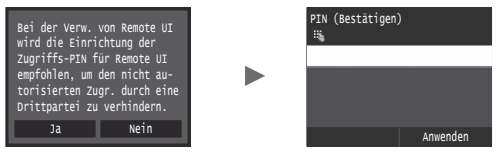

- **Korrigieren der Abstufung**
 Wenn die Farbkorrektur durchgeführt wird, können Sie Kopien und Ausdrücke erstellen, die stärker die Farben und die Dichte des Originaldokuments reproduzieren. Nähere Informationen zur Durchführung der Farbkorrektur finden Sie in der e-Anleitung.
- ☺ e-Anleitung "Wartung" ▶ "Aufrechterhalten und Verbessern der Druckqualität" ▶ "Korrigieren der Abstufung"

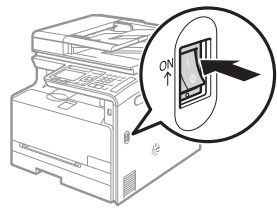
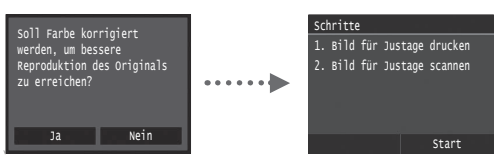

HINWEIS

- Auch wenn Sie auf dem letzten oben dargestellten Bildschirm <Nein> auswählen, können Sie die Farbkorrektur nach Bedarf starten. Lesen Sie in der e-Anleitung unter "Korrigieren der Abstufung" nach.

Auswählen der Methode zum Herstellen einer Verbindung zwischen Gerät und Computer

● Verbindung über ein LAN

Sie können das Gerät über einen drahtgebundenen Router mit einem Computer verbinden. Verwenden Sie zum Herstellen einer Verbindung zwischen dem Gerät und dem drahtgebundenen Router (Zugangspunkt) die LAN-Kabel.



- † Verbinden Sie den Computer mit dem Router über Kabel oder drahtlos.
- † Stellen Sie sicher, dass am Router ein Anschluss für die Verbindung zwischen Gerät und Computer zur Verfügung steht.
- † Verwenden Sie ein verdrilltes Doppelkabel der Kategorie 5 oder höher als LAN-Kabel.

● Verbindung über ein USB-Kabel

Sie können das Gerät über ein USB-Kabel mit einem Computer verbinden.



- † Vergewissern Sie sich, dass das von Ihnen verwendete USB-Kabel die folgende Markierung aufweist.



● Verbindung über ein WLAN (nur MF628Cw)

Sie können das Gerät über einen WLAN-Router* mit dem Computer verbinden. Da diese Verbindung drahtlos ist, sind keine LAN-Kabel erforderlich.

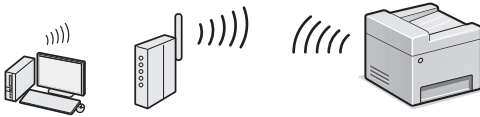

- * Es wird ein WLAN-Router (Zugangspunkt) benötigt, der IEEE802.11b/g/n unterstützt.

† Verbinden Sie den Computer mit dem Router über Kabel oder drahtlos.

● Direkte Verbindung (nur MF628Cw)

Verbinden Sie ein Mobilgerät drahtlos und direkt ohne Routing über einen Wireless LAN-Router (oder Access Point) mit dem Gerät

- ⊕ e-Anleitung "Netzwerk" ▶ "Konfigurieren der Einstellungen für die direkte Verbindung (Access Point-Modus)"

Auswählen der Methode zum Herstellen einer Verbindung: Über WLAN oder eine andere Methode (nur MF628Cw)

Soll der Computer über WLAN verbunden werden?
Die Einstellungen können später konfiguriert werden.

Ja Nein

Ja

Verbindung über ein WLAN zum Computer unmittelbar herstellen

- ⊕ Beginnen Sie mit Schritt 4 im Abschnitt "Einstellen des WLANs" im Handbuch der WLAN-Einstellungen.

Nein

Verbindung über ein LAN zum Computer herstellen

- ⊕ Fahren Sie mit "Verbindung über ein LAN" (S. 34) fort.

Verbindung über ein USB-Kabel zum Computer herstellen

- ⊕ Fahren Sie mit "Verbindung über ein USB-Kabel" (S. 34) fort.

Verbindung über ein LAN

1 Schließen Sie das LAN-Kabel an.

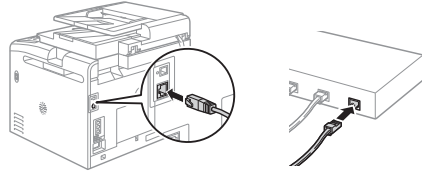

Die IP-Adresse wird automatisch in 2 Minuten konfiguriert. Informationen zum manuellen Festlegen der IP-Adresse finden Sie unter den folgenden Punkten.

- ⊕ e-Anleitung "Netzwerk" ▶ "Anschließen an ein Netzwerk" ▶ "Einstellen von IP-Adressen"

2 Installieren Sie den Treiber und die Software mithilfe der mitgelieferten DVD-ROM.

- ⊕ Siehe "Nähere Informationen zu den Installationsprozessen:" (S. 35).
- ⊕ Fahren Sie mit "Einstellen von Papierformat und Papiertyp" (S. 35) fort.

Verbindung über ein USB-Kabel

Installieren Sie den Treiber und die Software

Installieren Sie den Treiber und die Software auf der mit dem Gerät gelieferten DVD-ROM.

- ⊕ Siehe "Nähere Informationen zu den Installationsprozessen:" (S. 35).
- ⊕ Fahren Sie mit "Einstellen von Papierformat und Papiertyp" (S. 35) fort.

HINWEIS

- Wenn Sie das USB-Kabel vor der Installation angeschlossen haben, trennen Sie das USB-Kabel ab, und wiederholen Sie dann die Installation.

Verbindung über ein USB-Kabel

Für den Anschluss des USB-Kabels folgen Sie den Anweisungen im Installationshandbuch für den MF-Treiber.

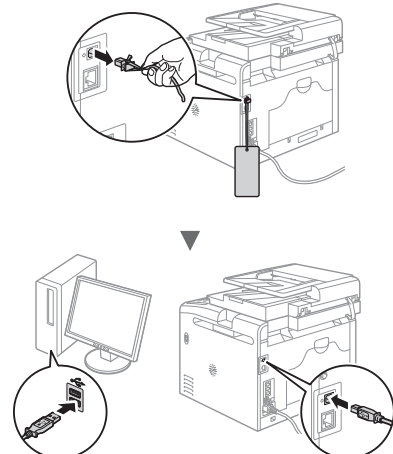

Einstellen von Papierformat und Papiertyp

Stellen Sie das Papierformat und den Papiertyp gemäß den Anweisungen auf dem Bildschirm ein.

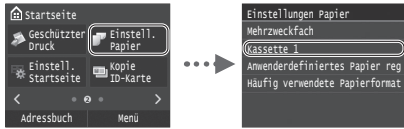

Festlegen der anfänglichen Fax Einstellungen und Anschließen eines Telefonkabels (nur MF628Cw)

1 Geben Sie die anfänglichen Fax Einstellungen an.



Folgen Sie den Anweisungen im "Fax-Setup-Handbuch", um eine Faxnummer, einen Gerätenamen und einen Empfangsmodus anzugeben. Nähere Informationen zum Empfangsmodus finden Sie in der e-Anleitung.

- e-Anleitung "Faxen" ▶ "Konfigurieren der Anfangseinstellungen für Faxfunktionen" ▶ "Ermitteln des geeigneten Faxempfangsmodus"

Verwendung eines Anwendernamens

Wenn Sie ein Dokument senden, werden die von Ihnen gespeicherten Absenderinformationen auf dem Papier des Empfängers ausgedruckt.

2 Schließen Sie ein Telefonkabel an.

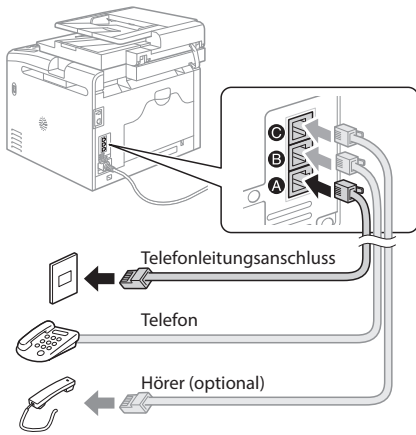

Wenn auf dem Display <Telefonleitung anschließen> angezeigt wird, schließen Sie das Telefonkabel entsprechend der Abbildung an. Abhängig von Ihrem Land oder Ihrer Region sind das Telefonleitungskabel und der Adapter möglicherweise im Lieferumfang des Geräts enthalten. Nähere Informationen zum Anschließen des Telefonleitungskabels und des Adapters finden Sie in der e-Anleitung.

- e-Anleitung "Faxen" ▶ "Anschließen an die Telefonleitung"

Wenn der optionale Hörer installiert wird:

Nähere Informationen finden Sie in der mit dem Hörer mitgelieferten Anleitung.

* Abhängig von Ihrem Land oder Ihrer Region ist das Telefonkabel möglicherweise im Lieferumfang des Geräts enthalten.

3 Beenden Sie das Fax-Setup-Handbuch, und starten Sie dann das Gerät neu.

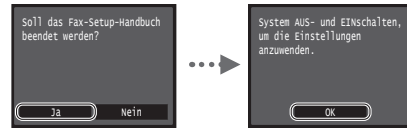

Schalten Sie das Gerät aus, warten Sie mindestens 10 Sekunden, und schalten Sie es dann wieder ein. Die Telefonleitungstypen werden nicht automatisch erkannt. Lesen Sie in der e-Anleitung nach und stellen Sie eine Telefonleitung manuell ein.

- e-Anleitung "Liste der Menüeinstellungen" ▶ "Fax Einstellungen" ▶ "Grundeinstellungen" ▶ "Leitungstyp wählen"

Nähere Informationen zu den Installationsprozessen:

Installieren Sie den Treiber und die Software mithilfe der mitgelieferten DVD-ROM. Nähere Informationen zu den Installationsprozessen finden Sie im Installationshandbuch für den MF-Treiber.

† Sie können den Treiber auch von der Canon-Website herunterladen.

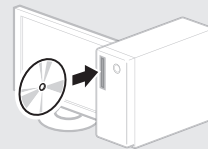

Windows

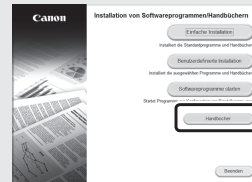

MacOS

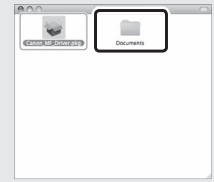

Für Macintosh-Benutzer:

Die mit diesem Gerät gelieferte DVD-ROM enthält möglicherweise nicht den Treiber für Mac OS. Dies hängt davon ab, wann Sie das Gerät gekauft haben. Bitte laden Sie den entsprechenden Treiber von der Canon-Website herunter. Weitere Informationen zur Installation oder Verwendung des Treibers finden Sie im Installationshandbuch für den MF-Treiber, das im Paket enthalten ist.

Ausführen nützlicher Aufgaben

Sie können mit diesem Gerät verschiedene Funktionen verwenden. Die folgenden Funktionen stellen eine Übersicht der Hauptfunktionen dar, die Sie routinemäßig verwenden können.

Kopieren

Vergrößern und Verkleinern von Kopien

Sie können Dokumente mit Standardformat für die Kopie auf Papier mit Standardformat vergrößern oder verkleinern oder den Zoomfaktor in Prozent angeben.

Sortieren

Sie können Kopien automatisch in Sätzen in Seitenreihenfolge sortieren.

Verkleinertes Layout

Sie können mehrere Dokumente verkleinern, um sie auf ein Blatt zu kopieren.

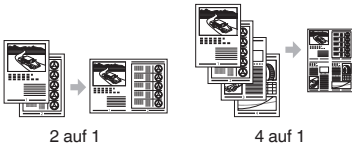

Kopieren einer ID-Karte

Sie können eine doppelseitige Karte auf ein einseitiges Papier kopieren.

Fax

Senden eines Dokuments direkt von einem Computer (PC-Fax)*

Zusätzlich zum normalen Senden und Empfangen von Faxdokumenten können Sie das PC-Fax verwenden.

Senden*

Sie können Faxempfänger im Adressbuch speichern. Sie können die Empfänger über verschiedene Methoden angeben, sodass Sie schnell und einfach Dokumente senden können.

- Empfängersuche
- Favoritenliste
- Kodierte Wahl
- Empfängergruppe
- LDAP-Server
- Angeben aus dem Sendelog
- Rundsendung

Empfangen*

● Empfangen im Speicher
Sie können die empfangenen Dokumente im Speicher speichern. Sie können die gespeicherten Dokumente jederzeit drucken oder löschen, wenn Sie sie nicht benötigen.



● Remote-Empfang
Wenn ein externes Telefon angeschlossen ist, können Sie während des Telefonanrufs sofort in den Faxempfangsmodus wechseln, indem Sie die ID-Nummer für den Faxempfang über die Wähltasten des Telefons wählen.

I-Fax

Sie können Faxe über das Internet senden und empfangen. Dokumente werden in TIFF-Bilder konvertiert und als E-Mail-Anhänge ohne Verwendung einer Telefonleitung gesendet.

Drucken

Vergrößern und Verkleinern des Drucks

Verkleinertes Layout

Sie können mehrere Dokumente verkleinern, um sie auf ein Blatt zu drucken.

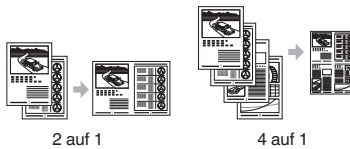

Posterdruck

Wasserzeichendruck

Anzeigen einer Druckvorschau

Drucken

Auswählen eines "Profils"

Netzwerkeinstellungen

Dieses Gerät verfügt über eine Netzwerkschnittstelle, über die Sie ganz einfach eine Netzwerkumgebung einrichten können. Sie können von allen Computern aus, die mit dem Gerät verbunden sind, ein Dokument drucken, das PC-Fax sowie den Netzwerkscan verwenden. Das Gerät hilft beim effizienteren Arbeiten, da es in einem Büro als gemeinsam genutztes Gerät dienen kann.

Scannen

Speichern der Dokumente über das Bedienfeld des Geräts

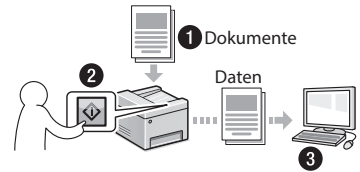

Speichern der Dokumente über Befehle am Computer

- Scannen mithilfe von MF Scan Utility
- Scannen über eine Anwendung
- Scannen über den WIA-Treiber**

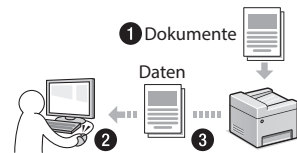

Speichern auf einem USB-Speichergerät

Sie können gescannte Dokumente auf einem an das Gerät angeschlossenen USB-Speichergerät speichern.



Senden gescannter Dokumente per E-Mail

Sie können gescannte Dokumente an Ihre E-Mail-Anwendung senden.

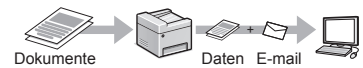

Senden gescannter Dokumente an einen Dateiserver

Sie können gescannte Dokumente an einen Dateiserver senden.

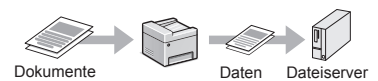

Remote UI

Sie können den Status des Geräts über die Computer im Netzwerk abrufen. Sie können auf das Gerät zugreifen und Aufträge verwalten oder verschiedene Einstellungen über das Netzwerk vornehmen.

* nur MF628Cw

** nur Windows Vista/7/8

Beseitigen von Papierstaus

Wenn der folgende Bildschirm angezeigt wird, ist in der Zufuhr oder im Geräteinneren ein Papierstau aufgetreten. Folgen Sie der auf dem Bildschirm angezeigten Vorgehensweise, um das gestaute Dokument oder Papier zu entfernen. In dieser Anleitung werden nur Bereiche angegeben, in denen Papierstaus auftreten. Nähere Informationen zu den einzelnen Funktionen finden Sie in der e-Anleitung.

 Papier ist gestaut.
[weiter] betätigen, um
Schritte anzuzeigen.

De

weiter

Zufuhr

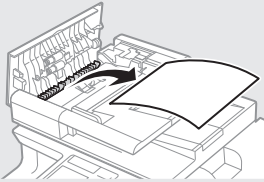

Ausgabebereich

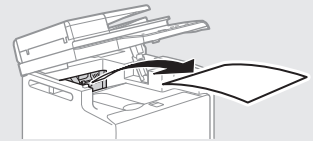

Manuelle Zufuhr

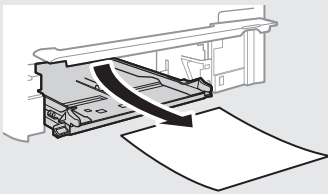

Papierkassette

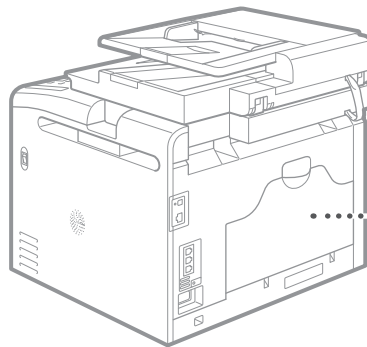
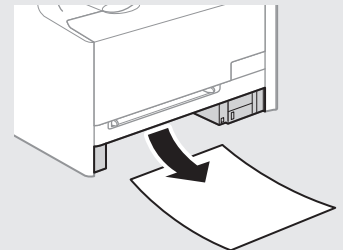

Rückseite

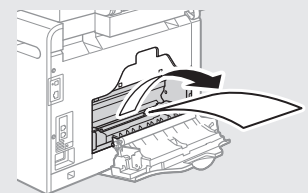

Austauschen von Tonerpatronen

Tonerpatronen sind Verbrauchsmaterialien. Wenn sich in einer Tonerpatrone nur noch wenig Toner befindet, wird auf dem Bildschirm eine Meldung angezeigt, oder es treten möglicherweise die folgenden Probleme auf. Führen Sie die entsprechende Maßnahme durch.

Wenn eine Meldung angezeigt wird

Das Gerät zeigt eine Meldung an, wenn sich in einer Tonerpatrone nur noch wenig Toner befindet.

Meldung	Wenn die Meldung auf dem Bildschirm angezeigt wird	Beschreibung und Abhilfe
Patrone <Tonerfarbe>* vorbereiten.	Die Tonerpatrone muss bald ausgetauscht werden.	Es wird empfohlen, den Stand des in einer Tonerpatrone befindlichen Toners zu überprüfen und die Tonerpatrone durch eine neue auszutauschen, bevor Sie Dokumente mit großem Volumen drucken. ⊕ e-Anleitung "Austauschen von Tonerpatronen" Wenn diese Meldung angezeigt wird, wird das eingehende Fax im Speicher gespeichert, ohne gedruckt zu werden. Darüber hinaus werden möglicherweise keine Berichte gedruckt, auch wenn ihr automatischer Druck festgelegt wurde. Wenn <Weiterdrucken, wenn Tonermenge niedrig ist> in <Einstellungen EM-Druck> auf <Ein> gesetzt wurde, wird der Druck jedoch fortgesetzt, die Faxe sind jedoch möglicherweise blass oder verschwommen. ⊕ e-Anleitung "Drucken von Berichten und Listen" ⊕ e-Anleitung "Liste der Menüeinstellungen"
Lebensdauerende Tonerpatr.	Die Tonerpatrone hat das Ende ihrer maximalen Nutzungsdauer erreicht.	Wenn die Druckqualität dadurch nicht verbessert wird, tauschen Sie die Tonerpatrone aus. Sie können den Druck fortsetzen, die Druckqualität kann jedoch nicht garantiert werden. ⊕ e-Anleitung "Austauschen von Tonerpatronen"

* Für <Tonerfarbe> wird Schwarz, Gelb, Magenta oder Cyan angezeigt.

Wenn die Ausdrücke von schlechter Qualität sind

Wenn auf den Ausdrucken folgende Probleme auftreten, ist eine der Tonerpatronen fast leer. Tauschen Sie die fast leere Tonerpatrone aus, auch wenn keine Meldung angezeigt wird.

Weißer Streifen



Teilweise zu blass



Ungleichmäßige Dichte



Tonerflecken und -spritzer



Leere Bereiche der Originale sind im Ausdruck leicht farbig



In diesem Handbuch verwendete Symbole

WARNUNG

Wenn Sie eine so gekennzeichnete Warnung nicht beachten, können ernsthafte Verletzungen oder Tod die Folge sein. Bitte beachten Sie diese Warnungen unbedingt, um den sicheren Betrieb zu gewährleisten.

VORSICHT

So wird eine Vorsichtsmaßnahme gekennzeichnet, die Sie ergreifen oder beachten sollten, damit Sie sich nicht verletzen oder Sachschaden entsteht. Bitte beachten Sie diese Hinweise unbedingt, um den sicheren Betrieb zu gewährleisten.

WICHTIG

So werden Warnungen zur Bedienung und Einschränkungen angezeigt. Bitte lesen Sie diese Hinweise unbedingt, damit Sie das System richtig bedienen und Beschädigungen an der Maschine oder der Umgebung vermeiden.

In dieser Anleitung verwendete Tasten und Schaltflächen

Folgende Symbole und Tastenbezeichnungen verdeutlichen, wie das Drücken von Tasten in dieser Anleitung beschrieben wird.

- Tasten des Bedienfelds: [Tastensymbol]
Beispiel: 
- Display: <Empfänger definieren.>
- Schaltflächen und Elemente in der Computeranzeige:
[Voreinstellungen]

In dieser Anleitung verwendete Abbildungen und Anzeigen

Die in dieser Anleitung verwendeten Abbildungen und Anzeigen entsprechen dem Modell MF628Cw (sofern nicht anders angegeben).

Wichtige Sicherheitsvorschriften

Lesen Sie den Abschnitt "Wichtige Sicherheitsvorschriften" in dieser Anleitung und der e-Anleitung aufmerksam durch, bevor Sie das Gerät verwenden.

Da diese Vorschriften dazu gedacht sind, Verletzungen des Benutzers oder anderer Personen sowie Sachbeschädigungen zu vermeiden, sollten diese Anweisungen und Betriebsanforderungen grundsätzlich beachtet werden.

Beachten Sie, dass Sie für alle Schäden verantwortlich sind, die durch die Nichteinhaltung der hier beschriebenen Anweisungen, durch die Verwendung des Geräts zu einem nicht vorgesehenen Zweck oder durch Reparaturen oder Veränderungen am Gerät entstehen, die nicht von einem anerkannten Canon-Techniker durchgeführt wurden.

Installation

WARNUNG

- Installieren Sie das Gerät nicht in der Nähe von entzündlichen Stoffen wie alkoholbasierten Produkten oder Farbverdünnern. Sollten diese in Kontakt mit den elektrischen Teilen im Geräteinneren kommen, können diese Substanzen einen Brand verursachen oder das Risiko eines elektrischen Schlags erhöhen.
- Platzieren Sie keine Halsketten und anderen Metallgegenstände oder Behälter mit Flüssigkeiten auf dem Gerät. Wenn fremde Substanzen in Kontakt mit den elektrischen Teilen im Geräteinneren kommen, kann dies zu einem Brand oder elektrischen Schlag führen. Sollte eine dieser Substanzen in das Gerät gelangen, schalten Sie das Gerät sofort aus und wenden Sie sich an einen örtlichen Canon-Fachhändler.
- Verwenden Sie das Gerät nicht in der Nähe medizinischer Geräte. Die von diesem Gerät abgegebenen Funkwellen können medizinische Geräte beeinträchtigen. Dies kann zu schweren Unfällen führen.

VORSICHT

- Installieren Sie das Gerät nicht an folgenden Standorten. Andernfalls kann es zu Verletzungen, einem Brand oder elektrischen Schlag kommen.
 - Instabiler Ort
 - Ort, an dem starke Vibrationen herrschen
 - Ort, an dem die Lüftungsschlitze blockiert werden (zu nah an Wänden, einem Bett, einem Fransen Teppich und anderen ähnlichen Gegenständen)
 - Feuchte oder staubige Orte
 - Ort, der direktem Sonnenlicht ausgesetzt ist oder im Freien
 - Orte, die hohen Temperaturen ausgesetzt sind
 - Orte in der Nähe von offenen Flammen
 - Ort mit eingeschränkter Belüftung
- Beim Betrieb dieses Geräts entsteht zwar Ozon, die Menge ist allerdings so gering, dass keine Auswirkungen auf den menschlichen Körper zu befürchten sind. Wenn Sie das Gerät dennoch über einen längeren Zeitraum verwenden möchten, sollten Sie sicherstellen, dass der Installationsort gut belüftet wird.
- Schließen Sie keine nicht zugelassenen Kabel an das Gerät an. Andernfalls kann es zu einem Brand oder elektrischen Schlag kommen.
- Geräte mit einer Festplatte funktionieren möglicherweise nicht ordnungsgemäß, wenn sie an Orten, die ca. 3.000 Meter oder höher über dem Meeresspiegel liegen, verwendet werden.

Stromversorgung

WARNUNG

- Verwenden Sie nur das mitgelieferte Netzkabel und keine anderen Kabel, da es andernfalls zu einem Brand oder elektrischen Schlag kommen kann.
- Modifizieren oder verbiegen Sie das Netzkabel nicht und ziehen Sie nicht fest daran. Stellen Sie keine schweren Gegenstände auf das Netzkabel. Eine Beschädigung des Netzkabels kann zu einem Brand oder elektrischen Schlag führen.
- Der Netzstecker darf nicht mit feuchten Händen angeschlossen oder abgezogen werden, da dies sonst zu einem elektrischen Schlag führen kann.
- Verwenden Sie keine Verlängerungskabel oder Mehrfachstecker mit diesem Gerät. Andernfalls kann es zu einem Brand oder elektrischen Schlag kommen.
- Das Netzkabel darf nicht gebunden oder verknotet werden, da dies zu einem Brand oder elektrischen Schlag führen kann.
- Stecken Sie den Netzstecker fest in die Netzsteckdose. Andernfalls kann es zu einem Brand oder elektrischen Schlag kommen.
- Entfernen Sie das Netzkabel während eines Gewitters vollständig aus der Netzsteckdose. Andernfalls kann es zu einem Brand, elektrischen Schlag oder zu Fehlfunktionen kommen.

VORSICHT

- Verwenden Sie nur eine Stromversorgung, die die hier aufgeführten Spannungsanforderungen erfüllt. Andernfalls kann es zu einem Brand oder einem elektrischen Schlag kommen.
- Installieren Sie dieses Gerät in der Nähe einer Netzsteckdose, und lassen Sie ausreichend Platz um den Netzstecker herum, sodass er im Notfall problemlos abgezogen werden kann.

Handhabung

WARNUNG

- Zerlegen oder modifizieren Sie das Gerät nicht. Im Geräteinneren befinden sich Teile, die unter hoher Temperatur und Hochspannung stehen, was zu einem Brand oder elektrischen Schlag führen kann.
- Lassen Sie nicht zu, dass Kinder das Netzkabel oder andere Kabel, interne oder elektrische Teile berühren oder damit spielen. Andernfalls kann es zu schweren Verletzungen kommen.
- Wenn das Gerät ungewöhnliche Geräusche oder Gerüche abgibt, sich Rauch oder extreme Hitze entwickelt, wenden Sie sich an einen Canon-Fachhändler. Die Weiterverwendung kann zu einem Brand oder elektrischen Schlag führen.
- Verwenden Sie keine entzündlichen Sprays in der Nähe des Geräts. Wenn entzündliche Substanzen in Kontakt mit den elektrischen Teilen im Geräteinneren kommen, kann dies zu einem Brand oder elektrischen Schlag führen.

⚠ VORSICHT

- Ziehen Sie zu Ihrer eigenen Sicherheit das Netzkabel, falls das Gerät für einen längeren Zeitraum nicht verwendet wird.
- Seien Sie beim Öffnen und Schließen der Abdeckungen vorsichtig, um Verletzungen an den Händen zu vermeiden.
- Halten Sie Hände und Kleidung von den Walzen im Ausgabebereich fern. Sollten die Walzen Ihre Hände oder Kleidung erfassen, kann dies zu Verletzungen führen.
- Das Geräteinnere und der Ausgabeschlitz werden während und unmittelbar nach dem Gebrauch sehr heiß. Vermeiden Sie Kontakt mit diesen Bereichen, um Verbrennungen zu verhindern. Auch bedrucktes Papier kann unmittelbar nach der Ausgabe heiß sein. Seien Sie daher bei der Handhabung vorsichtig. Andernfalls kann es zu Verbrennungen kommen.
- Der Laserstrahl kann für Menschen schädlich sein. Da der Laserstrahl in der Lasereinheit durch eine Abdeckung vollständig verschlossen ist, kann die Laserstrahlung während des normalen Gerätebetriebs nicht nach außen dringen. Lesen Sie die folgenden Bemerkungen und Sicherheitshinweise.
 - Öffnen Sie nur die Abdeckungen, die Sie laut diesem Handbuch öffnen dürfen.
 - Entfernen Sie nicht den an der Lasereinheit im Inneren des Geräts angebrachten Warnaufkleber.

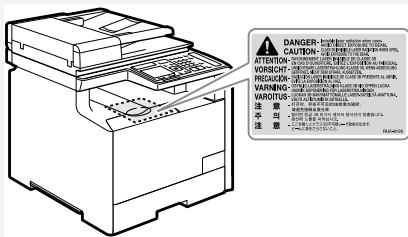

⚠ VORSICHT

- Bewahren Sie Tonerpatronen und andere Verbrauchsmaterialien außerhalb der Reichweite von kleinen Kindern auf. Wenn Toner verschluckt wurde, wenden Sie sich unverzüglich an Ihren Arzt oder eine Vergiftungszentrale.
- Versuchen Sie nicht, die Tonerpatrone zu zerlegen. Der Toner kann sonst verstreuen und in Ihre Augen oder Ihren Mund gelangen. Wenn Toner in Augen oder Mund gelangt, waschen Sie die betroffene Stellen sofort mit kaltem Wasser und konsultieren Sie einen Arzt.
- Wenn Toner aus der Tonerpatrone gelangt, achten Sie darauf, dass Toner nicht eingeatmet wird oder in Kontakt mit Ihrer Haut kommt. Wenn Toner auf Ihre Haut gelangt, waschen Sie die betroffene Stelle sofort mit Seife. Wenn es zu Hautreizungen kommt oder wenn Sie Toner eingeatmet haben, wenden Sie sich unverzüglich an einen Arzt oder eine Vergiftungszentrale.

Sonstiges

⚠ WARNUNG

- Für Personen mit Herzschrittmacher:
Dieses Gerät erzeugt ein geringes magnetisches Feld. Wenn Sie bei der Verwendung dieses Geräts Anomalitäten in Ihrem Körper bemerken, entfernen Sie sich von dem Gerät und konsultieren Sie unverzüglich einen Arzt.

Information zur Lasersicherheit

Laserstrahlung kann für den menschlichen Organismus gefährlich sein. Aus diesem Grund ist die Laserstrahlung innerhalb dieses Geräts hermetisch durch Schutzgehäuse und äußere Abdeckungen abgeschirmt. Aus diesem Gerät kann bei normaler Bedienung durch den Anwender keine Strahlung austreten.

Dieses Gerät ist gemäß den Normen IEC 60825-1: 2007, EN60825-1: 2007 als Laserprodukt der Klasse 1 klassifiziert.

Wartung und Inspektion

⚠ WARNUNG

- Schalten Sie das Gerät vor dem Reinigen aus, und trennen Sie das Netzkabel von der Netzsteckdose ab. Andernfalls kann es zu einem Brand oder elektrischen Schlag kommen.
- Ziehen Sie den Netzstecker regelmäßig aus der Netzsteckdose heraus und reinigen Sie mit einem trockenen Tuch die Bereiche um die Metallstifte des Netzsteckers und die Netzsteckdose herum, um Staub und Schmutz zu entfernen. Bei Feuchtigkeit kann gesammelter Staub zu einem Kurzschluss oder Brand führen.
- Wischen Sie das Gerät mit einem feuchten, gut ausgewringenen Tuch ab. Befuchten Sie das Tuch nur mit Wasser. Verwenden Sie weder Alkohol, Benzole, Farbverdünner oder andere entzündliche Substanzen. Wenn entzündliche Substanzen in Kontakt mit den elektrischen Teilen im Geräteinneren kommen, kann dies zu einem Brand oder elektrischen Schlag führen.
- Überprüfen Sie das Netzkabel und die Netzsteckdose regelmäßig auf Schäden. Überprüfen Sie das Gerät auf Rost, Beulen, Kratzer, Brüche oder eine übermäßige Wärmeentwicklung. Die Verwendung schlecht gewarteter Teile kann zu einem Brand oder elektrischen Schlag führen.

220 bis 240 V-Modell

Der unten abgebildete Aufkleber ist an der Laserscaneinheit des Geräts angebracht.



Dieses Gerät ist gemäß IEC 60825-1: 2007, EN60825-1: 2007 klassifiziert und entspricht den folgenden Klassen.

CLASS 1 LASER PRODUCT

LASER KLASSE 1

APPAREIL À LASER DE CLASSE 1

APPARECCHIO LASER DI CLASSE 1

PRODUCTO LÁSER DE CLASSE 1

APARELHO A LASER DE CLASSE 1

LUOKAN 1 LASER-TUOTE

LASERPRODUKT KLASSE 1

⚠ VORSICHT

Bei Nichtbeachtung der in den Handbüchern enthaltenen Anweisungen zur Handhabung, Einstellung und Bedienung des Geräts kann gefährliche Strahlung austreten.

Verbrauchsmaterial

⚠ WARNUNG

- Entsorgen Sie gebrauchte Tonerpatronen nicht durch Verbrennen. Dies kann dazu führen, dass sich der Toner entzündet, was Verbrennungen oder einen Brand zur Folge haben kann.
- Wenn Toner versehentlich verschüttet wird, wischen Sie die Tonerpartikel vorsichtig mit einem feuchten, weichen Tuch auf. Achten Sie dabei darauf, dass Sie den Tonerstaub nicht einatmen. Verwenden Sie niemals Staubsauger zum Aufsaugen von Toner. Dies kann zu einer Fehlfunktion am Staubsauger oder zu einer Staubexplosion aufgrund von statischen Entladungen führen.

Produktname

Gemäß den Sicherheitsbestimmungen muss der Produktname registriert werden. In einigen Regionen, in denen dieses Produkt verkauft wird, können stattdessen die folgenden Namen in Klammern () registriert werden.

MF628Cw (F167702)

MF623Cn (F167700)

Rechtliche Einschränkungen in Bezug auf die Verwendung des Produkts und der Verwendung von Bildern

Die Verwendung dieses Produkts zum Scannen, Drucken oder zur anderweitigen Vervielfältigung bestimmter Dokumente und die Verwendung derartiger Bilder, die mit dem Produkt gescannt, gedruckt oder anderweitig vervielfältigt wurden, sind möglicherweise gesetzlich untersagt und können strafrechtliche und/oder zivilrechtliche Konsequenzen haben. Im Folgenden finden Sie eine Liste derartiger Dokumente, die jedoch keinen Anspruch auf Vollständigkeit erhebt. Diese Liste dient lediglich als Richtlinie. Wenn Sie sich nicht sicher sind, ob die Verwendung Ihres Produkts zum Scannen, Drucken oder anderweitigen Vervielfältigen eines bestimmten Dokuments rechtmäßig ist, bzw. darüber, ob die Verwendung der gescannten, gedruckten oder anderweitig vervielfältigten Bilder rechtmäßig ist, informieren Sie sich zuvor bei Ihrem Rechtsberater.

- Papiergeld
- Reiseschecks
- Zahlungsanweisungen
- Bezugsmarken
- Einlagenzertifikate
- Reisepässe
- Postwertzeichen (entwertet oder nicht entwertet)
- Einwanderungspapiere
- Identifizierungsausweise oder Abzeichen
- Steuermarken (entwertet oder nicht entwertet)
- Wehrdienst- und Einberufungsdokumente
- Rentenpapiere oder andere Schuldscheine
- Von staatlichen Behörden ausgegebene Schecks und Wechsel
- Aktienzertifikate
- Kraftfahrzeuglizenzen und Eigentumszertifikate
- Urheberrechtlich geschützte Werke/Kunstwerke ohne Genehmigung des Urheberrechtsinhabers

Informazioni sui manuali in dotazione

① Introduzione (questo manuale):

Per prima cosa leggere il presente manuale. Illustra l'installazione della macchina, le impostazioni e una nota di attenzione. Leggere questo manuale prima di utilizzare la macchina.

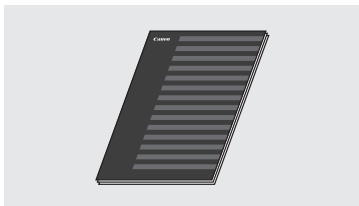

② Guida alla configurazione LAN wireless (MF628Cw):

Leggere il presente manuale insieme all'Introduzione. Il manuale descrive le procedure di configurazione della LAN wireless e le cause, nonché le soluzioni a eventuali problemi durante la configurazione. Leggere il presente manuale quando si collega la macchina a una LAN wireless.



③ Guida di installazione MF Driver (fornito su DVD-ROM):

Quindi, leggere il presente manuale. Descrive l'installazione del software.

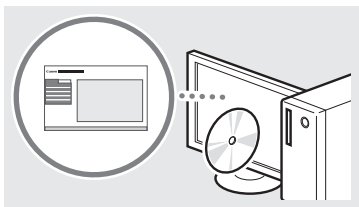

④ e-Manual (fornito su DVD-ROM):

Leggere la sezione di interesse. L'e-Manual è organizzato per argomenti per trovare facilmente le informazioni desiderate.



Esplorazione del menu e metodo d'immissione del testo

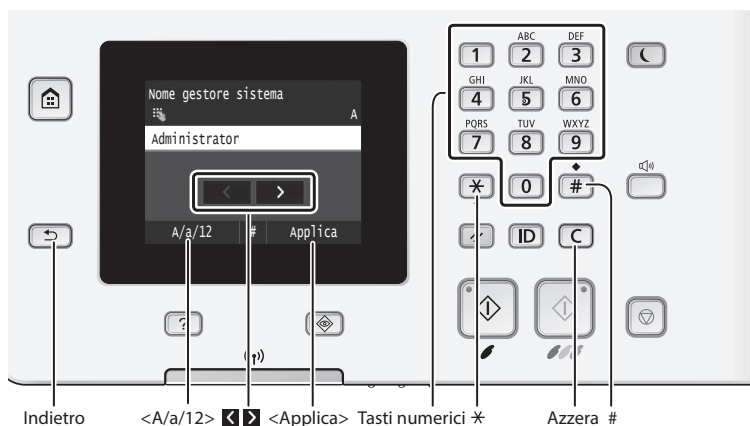

Esplorazione del menu

Selezione elemento

Toccare un elemento per selezionarlo. Premere per tornare alla schermata precedente.

Conferma impostazione

Toccare l'elemento. Quando viene visualizzato <Applica>, toccare <Applica>.

Metodo d'immissione del testo

Cambio del modo d'immissione

Toccare <A/a/12> per modificare il metodo di immissione. Per modificare il metodo di immissione è possibile premere anche .

Spostamento del cursore (immissione di uno spazio)

Toccare o per spostare il cursore. Per inserire uno spazio, spostare il cursore alla fine del testo e toccare .

Immissione di testo, simboli e numeri

Eseguire l'immissione con i tasti numerici o con .

Eliminazione dei caratteri

Eseguire l'eliminazione con . Tenendo premuto , tutti i caratteri vengono eliminati.

Collegamento del cavo di alimentazione e accensione

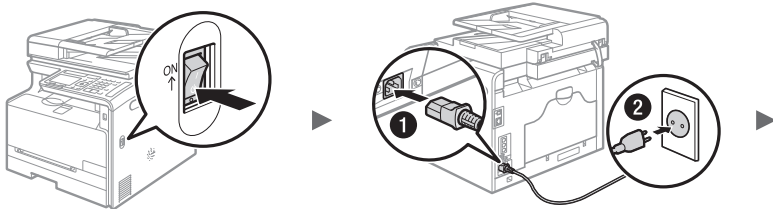

Non collegare il cavo USB in questa fase. Collegarlo quando si installa il software.

Visualizzazione dell'e-Manual dal DVD-ROM

- 1 Inserire il DVD-ROM fornito a corredo nel lettore del computer*.
- 2 Fare clic su [Manuali].
- 3 Fare clic su [Manuale in formato elettronico].

* Se viene visualizzato [AutoPlay], fare clic su [Esecuzione di Mlnst.exe].

† In base al sistema operativo in uso, compare un messaggio di protezione.

† Se il DVD-ROM fornito è già stato inserito nel lettore del computer e [Manuali] non viene visualizzato, rimuovere il DVD-ROM e reinserirlo.

Cambio del modo d'immissione

Modo di immissione	Testo disponibile
<A>	Lettere dell'alfabeto maiuscole e simboli
<a>	Lettere dell'alfabeto minuscole e simboli
<12>	Numeri

Immissione di testo, simboli e numeri

	Modo di immissione: <A>	Modo di immissione: <a>	Modo di immissione: <12>
1	@ . - _ /		1
2	AABC	aabc	2
3	DEEF	deef	3
4	GHIL	ghil	4
5	JKL	jkl	5
6	MNOO	mnoo	6
7	PQRS	pqrs	7
8	TUUV	tuuv	8
9	WXYZ	wxyz	9
0	(Non disponibile)		0
#	(spazio) - . * # ! " , ; ; ^ ` _ = / ' ? \$ @ % & + \ ^ () [] { } < >		(Non disponibile)

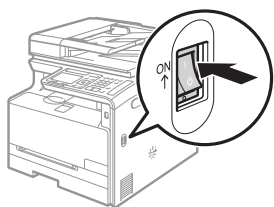

Selezione delle impostazioni iniziali

Alla prima accensione, seguire le istruzioni visualizzate sullo schermo. Per informazioni sull'esplorazione del menu e l'inserimento delle cifre, vedere "Esplorazione del menu e metodo d'immissione del testo" (P.42).

- **Completare le impostazioni iniziando dalla lingua fino a data e ora**
Attendersi alle istruzioni visualizzate, impostare la lingua, il paese, il fuso orario, la data e l'ora.



- **Specificare le impostazioni relative al collegamento USB**

È consigliabile configurare le impostazioni corrette anche quando il collegamento USB non viene utilizzato. Un'impostazione errata può impedire alla macchina di funzionare correttamente.

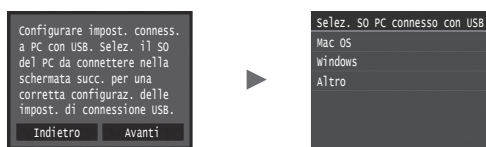

† Non collegare il cavo USB in questo momento.

† Per specificare le impostazioni in un secondo momento, consultare la sezione "Impostazione dell'elenco menu" dell'e-Manual.

- e-Manual "Impostazione dell'elenco menu" ► "Impostazioni gestione sistema"

- **Impostazioni di un PIN per l'IU remota**

È possibile impostare un PIN per l'accesso all'IU remota. Proteggere la macchina dall'accesso non autorizzato consentendo l'uso della macchina solo agli utenti dotati dei relativi privilegi di accesso.

Per specificare le impostazioni in un secondo momento, consultare la sezione "Impostazioni di un PIN per l'IU remota" dell'e-Manual.

- e-Manual "Impostazioni di un PIN per l'IU remota"



- **Correzione della gradazione**

Quando si esegue la correzione dei colori, è possibile fare copie e stampe che riproducono più fedelmente i colori e la densità del documento originale. Per maggiori dettagli su come eseguire la correzione dei colori, consultare l'e-Manual.

- e-Manual "Manutenzione" ► "Mantenimento e miglioramento della qualità di stampa" ► "Correzione della gradazione"



NOTA

- Anche se si seleziona <No> nell'ultima schermata mostrata sopra, è possibile attivare la correzione in qualsiasi momento. Consultare la sezione "Correzione della gradazione" dell'e-manual.

Selezione del metodo di connessione della macchina al computer

● Connessione tramite LAN cablata

È possibile collegare la macchina al computer tramite un router via cavo. Utilizzare i cavi LAN per collegare la macchina al router cablato (o Access Point).



† Connettere il computer al router tramite cavo o in modalità wireless.

† Assicurarsi che sia disponibile una porta sul router per collegare la macchina e il computer.

† Tenere a portata di mano un cavo LAN incrociato categoria 5 o superiore.

● Connessione tramite cavo USB

È possibile collegare la macchina al computer tramite cavo USB.

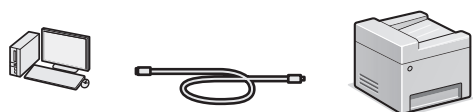

† Verificare che il cavo USB presenti il seguente simbolo.



● Connessione via LAN wireless (solo MF628Cw)

È possibile collegare la macchina al computer tramite un router wireless*. Data la connessione al wireless, non sono necessari cavi LAN.

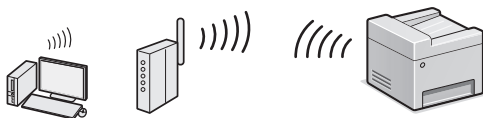

* È necessario un router wireless (Access Point), che rispetti gli standard IEEE802.11b/g/n.

† Connettere il computer al router tramite cavo o in modalità wireless.

● Collegamento diretto (solo MF628Cw)

Collegare un dispositivo mobile alla macchina in modalità wireless e diretta senza routing tramite un router LAN wireless (o access point)

⊕ e-Manual "Rete" ► "Configurazione delle impostazioni per la connessione diretta (modalità punto di accesso)"

Selezionare il metodo di connessione: Con LAN wireless o altro metodo (solo MF628Cw)

Usare la rete LAN wireless per connettere il computer? È possibile configurare le impostazioni in un secondo momento.

Sì No

Sì

Collegamento immediato al computer tramite LAN cablata

⊕ Iniziare dal punto 4 "Impostazione della LAN wireless" della Guida alla configurazione LAN wireless.

No

Collegarsi al computer tramite LAN cablata

⊕ Passare a "Connessione tramite LAN cablata" (Pag.44).

Connessione al computer tramite cavo USB

⊕ Passare a "Connessione tramite cavo USB" (Pag.44).

Connessione tramite LAN cablata

1 Collegare il cavo LAN.

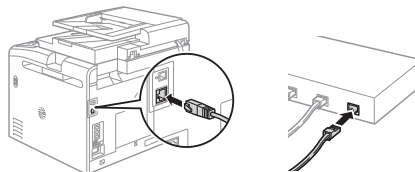

L'indirizzo IP verrà configurato automaticamente in 2 minuti. Per impostare l'indirizzo IP manualmente, vedere le sezioni seguenti.

⊕ e-Manual "Rete" ► "Connessione a una rete" ► "Impostazione indirizzi IP"

2 Installare il driver e il software utilizzando il DVD-ROM fornito.

⊕ Vedere "Per i dettagli relativi alle procedure di installazione:" (Pag.45).

⊕ Passare a "Impostazione del formato e del tipo di carta" (Pag.45).

Connessione tramite cavo USB

Installazione del driver o del software

Installare il driver e il software contenuto nel DVD-ROM fornito a corredo con la macchina.

⊕ Vedere "Per i dettagli relativi alle procedure di installazione:" (Pag.45).

⊕ Passare a "Impostazione del formato e del tipo di carta" (Pag.45).

NOTA

- Se il cavo USB è stato collegato prima dell'installazione, rimuovere prima il cavo USB e quindi eseguire nuovamente l'installazione.

Connessione tramite cavo USB

Attenersi alla Guida di installazione MF Driver per collegare il cavo USB.

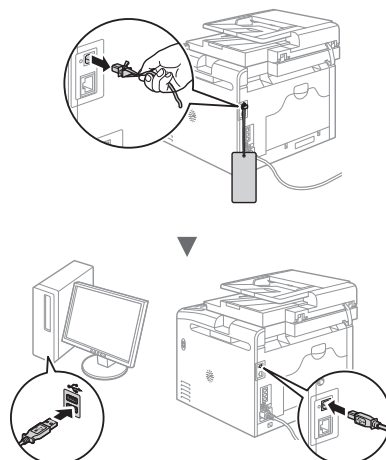

Impostazione del formato e del tipo di carta

Seguire le istruzioni visualizzate, impostare il formato e il tipo di carta.

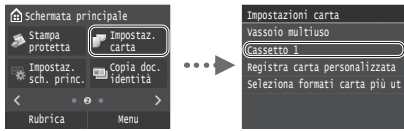

Selezione delle impostazioni iniziali del fax e connessione di un cavo telefonico (solo MF628Cw)

1 Specificare le impostazioni iniziali del fax.

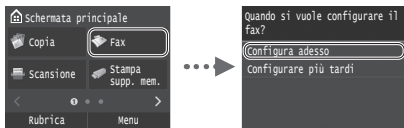

Attenersi alla "Guida configurazione fax" per specificare un numero di fax, un nome unità e una modalità di ricezione. Per maggiori dettagli relativi alla modalità di ricezione, vedere e-Manual.

- ➔ e-Manual "Fax" ► "Configurazione delle impostazioni iniziali per le funzioni fax" ► "Scelta della modalità di ricezione del fax"

Come utilizzare un nome utente

Quando si invia un documento, le informazioni sul mittente registrate vengono stampate sul foglio del destinatario.

2 Collegare un cavo del telefono.

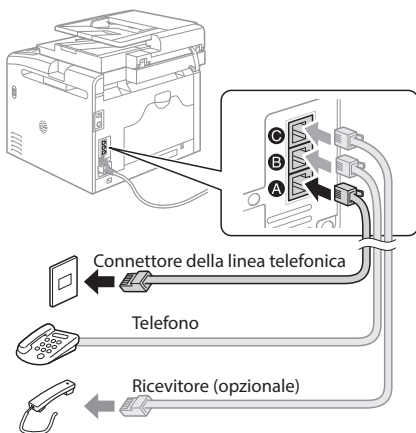

Quando sul display viene visualizzato <Connessione linea telefonica>, collegare il cavo del telefono come illustrato in figura. A seconda del paese, il cavo della linea telefonica e l'adattatore possono essere inclusi nella confezione con la macchina. Per maggiori dettagli su come collegare il cavo della linea telefonica e l'adattatore, consultare l'e-Manual.

- ➔ e-Manual "Fax" ► "Connessione della linea telefonica"

Quando si installa il ricevitore opzionale:

Per maggiori dettagli, vedere il manuale fornito con il ricevitore.

* A seconda del paese, il cavo telefonico può essere incluso nella confezione con la macchina.

3 Uscire dalla Guida configurazione fax, quindi riavviare la macchina.

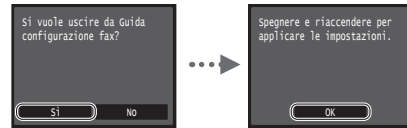

Spegner la macchina e attendere almeno 10 secondi prima di riaccenderla. I tipi di linea telefonica non vengono rilevati automaticamente. Vedere e-Manual e impostare una linea telefonica manualmente.

- ➔ e-Manual "Impostazione dell'elenco menu" ► "Impostazioni fax" ► "Impostazioni di base" ► "Selezione tipo linea"

Per i dettagli relativi alle procedure di installazione:

Installare il driver e il software utilizzando il DVD-ROM fornito. Per maggiori informazioni sulle procedure di installazione, consultare la Guida di installazione MF Driver.

† È inoltre possibile scaricare il driver dal sito Web di Canon.

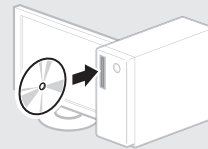

Per utenti Mac:

Il DVD-ROM in dotazione con la macchina potrebbe non contenere il driver per Mac OS. Ciò dipende dalla data di acquisto della macchina. I driver corretti si trovano nella home page Canon. Per ulteriori informazioni sull'installazione o l'utilizzo del driver, consultare la Guida di installazione MF Driver in dotazione.

It

È possibile utilizzare diverse funzioni di questa macchina. Quella che segue è una panoramica delle funzioni principali che è possibile utilizzare abitualmente.

Copia

Copie ingrandite/ridotte

È possibile aumentare o diminuire la dimensione di documenti di formato standard per copiarli su fogli di formati standard oppure specificare il rapporto di copia espresso in percentuale.

Fascicolazione

È possibile ordinare le copie in fascicoli disposti per ordine di pagina.

Layout ridotto

È possibile ridurre le dimensioni di più documenti per copiarli su un unico foglio.



Copia di un documento di identità

È possibile eseguire una copia di un documento fronte/retro su un unico lato di un foglio.

Fax

Invio di un documento direttamente da un computer (invio fax da PC)*

Oltre alle normali funzioni di invio e ricezione di fax, è possibile utilizzare la funzione invio fax da PC.

Invio*

È possibile registrare le destinazioni fax nella rubrica, utilizzando vari metodi, in modo da poter inviare i documenti rapidamente e facilmente.

- Ricerca destinazione
- Elenco dei preferiti
- Selezione codificata
- Gruppo di destinazioni
- Server LDAP
- Selezione dalla cronologia di invio
- Trasmissione sequenziale

Ricezione*

• **Ricezione nella memoria**
È possibile salvare i documenti ricevuti nella memoria per poterli stampare in qualsiasi momento oppure eliminare se non sono più necessari.



• Ricezione remota

Se è collegato un telefono esterno è possibile passare immediatamente alla modalità di ricezione fax nel mezzo della telefonata premendo i pulsanti di composizione di un telefono e componendo l'ID di selezione per la ricezione dei fax.

I-Fax

È possibile inviare e ricevere fax via Internet. I documenti vengono convertiti in immagini TIFF e inviati come allegati di e-mail senza utilizzare la linea telefonica.

Stampa

Stampa ingrandita/ridotta

Layout ridotto

È possibile ridurre le dimensioni di più documenti per stamparli su un unico foglio.



Stampa poster

Stampa filigrana

Visualizzazione dell'anteprima di stampa

Selezione di un "Profilo"

Impostazioni rete

La macchina è dotata di un'interfaccia di rete che consente di creare un ambiente di rete in modo semplice. È possibile stampare un documento, utilizzare l'invio fax da PC e la scansione di rete da tutti i computer connessi alla macchina. La macchina è un supporto per aumentare l'efficienza del lavoro d'ufficio come macchina condivisa.

Scansione

Salvataggio dei documenti utilizzando il pannello operativo della macchina

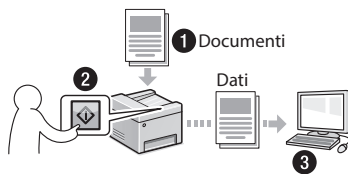

Salvataggio dei documenti utilizzando le operazioni da computer

- Scansione con MF Scan Utility
- Scansione da un'applicazione
- Scansione tramite driver WIA**

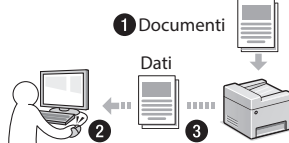

Salvataggio in una memoria USB

È possibile salvare i documenti scansionati in una memoria USB collegata alla macchina.



Invio dei documenti scansionati via e-mail

È possibile inviare i documenti scansionati all'applicazione di e-mail.

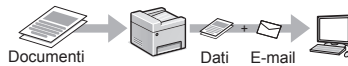

Invio dei documenti scansionati a un file server

È possibile inviare i documenti scansionati a un file server.

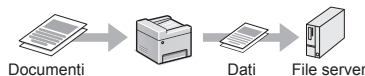

IU Remota

È possibile conoscere la condizione della macchina dai computer della rete, da cui si può accedere alla macchina e gestire i lavori, nonché specificare varie impostazioni tramite rete.

* Solo MF628Cw

** Solo Windows Vista/7/8

Rimozione degli inceppamenti di carta

Se viene visualizzata la schermata seguente, la carta si è inceppata nell'alimentatore o all'interno della macchina. Attenersi alla procedura visualizzata sullo schermo per rimuovere i documenti o la carta inceppata. Il presente manuale indica solo le aree dove si verificano gli inceppamenti. Per maggiori dettagli relativi alle singole funzioni, vedere e-Manual.

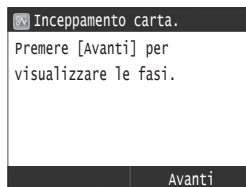

Alimentatore

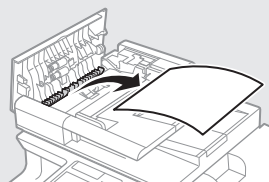

Area di uscita

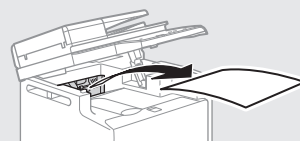

Slot di alimentazione manuale

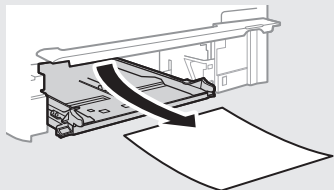

Cassetto della carta

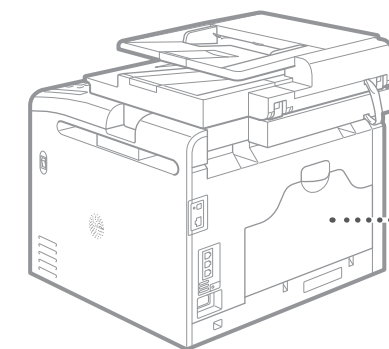
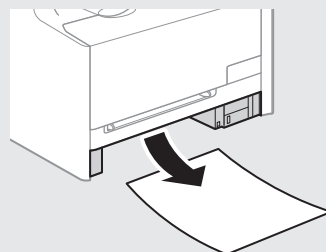

Lato posteriore

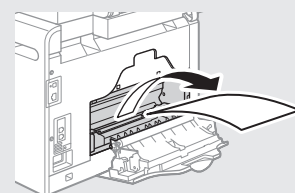

Sostituzione delle cartucce di toner

Le cartucce di toner sono prodotti di consumo. Quando la quantità di toner rimanenti in una cartuccia si esaurisce è prossima all'esaurimento, compare un messaggio sullo schermo o si verifica il sintomo descritto di seguito. Attuare la soluzione appropriata.

Quando compare un messaggio

La macchina visualizza un messaggio quando la quantità di toner rimanente in una cartuccia è bassa.

Messaggio	Quando viene visualizzato il messaggio	Descrizione e soluzioni
Preparare la cartuccia <colore toner>.*	La cartuccia del toner deve essere sostituita al più presto.	È consigliabile controllare il livello di toner rimanente in una cartuccia e sostituire la cartuccia con una nuova prima di stampare una grande quantità di documenti. ⊕ e-Manual "Sostituzione delle cartucce di toner" Se viene visualizzato il messaggio, il fax in arrivo verrà salvato in memoria e non stampato. Inoltre, la macchina potrebbe non stampare i rapporti anche se è impostata la stampa automatica. Se l'opzione <Continua stampa quando quantità nella cartuccia è scarsa> in <Impostazioni stampa RX> è impostata su <On>, la stampa continuerà, ma i fax potrebbero apparire sfocati o sbavati. ⊕ e-Manual "Stampa di rapporti ed elenchi" ⊕ e-Manual "Impostazione dell'elenco menu"
Fine durata cartuccia toner. Vita utile	La cartuccia del toner ha raggiunto il termine della vita utile.	Se la qualità di stampa non migliora, sostituire la cartuccia del toner. È possibile continuare a stampare, ma la qualità di stampa non può essere garantita. ⊕ e-Manual "Sostituzione delle cartucce di toner"

* Nero, giallo, magenta o ciano sono i colori che sostituiscono <Colore toner>.

Se la qualità delle stampe è scarsa

Se le stampe iniziano a mostrare caratteristiche come quelle seguenti, una delle cartucce del toner è quasi esaurita. Sostituire la cartuccia del toner quasi esaurita anche se non compare alcun messaggio.

Compaiono strisce bianche



Parzialmente sbiadito



Densità irregolare



Compaiono macchie di toner



Spazi bianchi nell'originale diventano leggermente colorati



Memo

It

Simboli utilizzati nel manuale

AVVERTENZA

Indica operazioni che potrebbero provocare gravi incidenti, anche mortali, se non eseguite correttamente. Per utilizzare la macchina in condizioni di sicurezza, prestare pertanto attenzione a queste avvertenze.

ATTENZIONE

Indica operazioni che potrebbero provocare lesioni a persone se non eseguite correttamente. Per utilizzare la macchina in condizioni di sicurezza, prestare pertanto attenzione a queste avvertenze.

IMPORTANTE

Indica avvertimenti e limitazioni relativi al funzionamento dell'apparecchiatura. Leggere attentamente tali avvisi per utilizzare l'apparecchiatura correttamente ed evitare di danneggiare il sistema o altri beni.

Tasti e pulsanti utilizzati in questo manuale

I seguenti simboli e nomi di tasti sono alcuni esempi di come vengono indicati in questo manuale i tasti da premere.

- Tasti del pannello operativo: [Icona tasto]
Esempio: 
- Display: <Specif. destinazione.>
- Pulsanti e voci del display del computer: [Preferenze]

Illustrazioni e schermate utilizzate nel manuale

Se non indicato altrimenti, le illustrazioni e le schermate del presente manuale si riferiscono al modello MF628Cw.

Istruzioni importanti per la sicurezza

Prima di utilizzare la macchina, leggere attentamente le "Istruzioni importanti per la sicurezza" nel presente manuale e nell'e-Manual.

Prestare sempre attenzione alle istruzioni qui riportate e ai requisiti operativi al fine di evitare infortuni all'utente o ad altri o danni alle cose. Si prega di notare che l'utente è responsabile per tutti i danni causati dal mancato rispetto delle indicazioni fornite, dall'uso del dispositivo per fini diversi da quelli a cui è destinato o da riparazioni o alterazioni effettuate da tecnici non approvati da Canon.

Installazione

AVVERTENZA

- Non installare la macchina vicino a sostanze infiammabili quali prodotti a base di alcol o solventi per vernici. Se queste sostanze venissero a contatto con le parti elettriche interne della macchina, potrebbero infiammarsi e causare un incendio o aumentare il rischio di una scossa elettrica.
- Non posizionare sulla macchina collane e altri oggetti metallici o contenitori pieni di liquidi. Il contatto tra sostanze estranee e le parti elettriche interne della macchina potrebbe causare incendio o scosse elettriche.
Se una di queste sostanze cade all'interno della macchina, spengetela immediatamente e contattate il rivenditore Canon di zona.
- Non utilizzare questo prodotto nelle vicinanze di apparecchiature mediche elettriche. Le onde radio emesse da questa macchina potrebbero interferire con tali apparecchiature, con il rischio di gravi incidenti.

ATTENZIONE

- Non installare la macchina nelle posizioni descritte di seguito, per evitare infortuni, un incendio o scosse elettriche.
 - un luogo instabile;
 - un luogo soggetto a vibrazioni eccessive;
 - un luogo che ostruisca le prese d'aria (vicino a muri, letti, tappeti pelosi e simili)
 - un luogo polveroso o umido;
 - un luogo esposto alla luce diretta del sole o all'aperto;
 - un luogo soggetto a temperature elevate;
 - un luogo vicino a fiamme libere;
 - un luogo con scarso sistema di areazione.
- Sebbene la macchina generi ozono durante il funzionamento, ciò non ha effetti sul corpo umano. Tuttavia, se si utilizza la macchina per lunghi periodi di tempo, assicurarsi che il luogo di installazione sia ben ventilato.
- Non collegare alla macchina cavi non approvati per evitare il rischio di incendio o di scosse elettriche.
- Le macchine con un hard disk potranno non funzionare correttamente quando vengono usate ad altitudini elevate, quali 3.000 metri sul livello del mare o superiori.

Alimentazione

AVVERTENZA

- Non utilizzare cavi di alimentazione diversi da quello in dotazione per evitare il rischio di incendio o di scosse elettriche.
- Non fare modifiche o non piegare il cavo di alimentazione, né tirarlo eccessivamente. Non appoggiare oggetti pesanti sul cavo di alimentazione. Il danneggiamento del cavo potrebbe provocare un incendio o scosse elettriche.
- Non collegare o scollegare il cavo di alimentazione con le mani bagnate, in quanto ciò potrebbe causare scosse elettriche.
- Non utilizzare prolunghe o pese multiple con questa macchina per evitare il rischio di incendio o di scosse elettriche.
- Non avvolgere o annodare il cavo di alimentazione, in quanto ciò potrebbe causare incendio o scosse elettriche.
- Inserire completamente il cavo di alimentazione nella presa elettrica, per evitare il rischio di incendio o di scosse elettriche.
- Durante un temporale, rimuovere completamente il cavo di alimentazione dalla presa elettrica per evitare il rischio di incendio o di scosse elettriche.

ATTENZIONE

- Utilizzare solo cavi di alimentazione che rispettano i requisiti di tensione qui elencati per evitare il rischio di incendio o di scosse elettriche.
- Installare la macchina vicino a una presa di corrente e lasciare uno spazio sufficiente attorno alla presa, così da poter scollegare la spina rapidamente in caso di emergenza.

Gestione

AVVERTENZA

- Non smontare o fare modifiche alla macchina. All'interno della macchina ci sono componenti ad alta temperatura e ad alta tensione che potrebbero causare un incendio o scosse elettriche.
- Non permettere a bambini di toccare o di giocare con il cavo di alimentazione, con i fili o con le parti elettriche o interne per evitare il rischio di gravi infortuni.
- Se la macchina produce rumori insoliti, emette uno strano odore, fumo o calore eccessivo, contattare il rivenditore Canon di zona. Un uso prolungato potrebbe causare un incendio o scosse elettriche.
- Non utilizzare spray infiammabili nelle vicinanze della macchina. Il contatto tra sostanze infiammabili e le parti elettriche interne della macchina potrebbe causare incendio o scosse elettriche.

⚠ ATTENZIONE

- Per questioni di sicurezza, scollegare il cavo di alimentazione se la macchina non viene utilizzata per un lungo periodo di tempo.
- Prestare molta attenzione quando si aprono o chiudono i coperchi per evitare il rischio di infortuni alle mani.
- Tenere le mani e i vestiti lontani dai rulli dell'area di uscita. Se le mani o i vestiti rimanessero intrappolati nei rulli, ciò potrebbe causare infortuni.
- L'interno della macchina e lo slot di uscita sono molto caldi durante e immediatamente dopo l'uso. Evitare il contatto con queste aree per evitare ustioni. Inoltre, subito dopo l'emissione la carta stampata potrebbe essere calda, pertanto prestare attenzione quando la si maneggia, per evitare il rischio di ustioni.

Manutenzione e controlli

⚠ AVVERTENZA

- Prima di pulire la macchina, spegnerla e scollegare il cavo di alimentazione per evitare il rischio di incendio o di scosse elettriche.
- Scollegare periodicamente il cavo di alimentazione dalla presa di corrente e pulire l'area circostante la base dei denti metallici della spina di alimentazione e la presa di corrente con un panno asciutto, al fine di rimuovere tutta la polvere e la sporcizia. Se umida, la polvere accumulata potrebbe causare un corto circuito o un incendio.
- Pulire la macchina con un panno inumidito ma ben strizzato. Inumidire i panni per la pulizia solo con acqua. Non utilizzare alcol, benzene, solventi per vernici o altre sostanze infiammabili. Il contatto di queste sostanze con le parti elettriche interne della macchina potrebbe causare incendio o scosse elettriche.
- Controllare periodicamente che il cavo di alimentazione e la presa non siano danneggiati. Controllare che la macchina non presenti ruggine, ammaccature, graffi, rotture o che non generi eccessivo calore. L'uso di macchine con scarsa manutenzione potrebbe causare un incendio o scosse elettriche.

Consumabili

⚠ AVVERTENZA

- Non gettare le cartucce del toner esaurite in fiamme libere. Ciò potrebbe causare combustione e provocare ustioni o un incendio.
- In caso di fuoriuscita o spargimento accidentale di toner, raccogliere con cautela il toner e pulire con un panno morbido e umido, evitando di inalare la polvere di toner. Per la pulizia del toner fuoriuscito non utilizzare mai un'aspirapolvere. Ciò potrebbe causare il malfunzionamento dell'aspirapolvere o provocare un'esplosione di polvere dovuta a scarica statica.

⚠ ATTENZIONE

- Tenere le cartucce del toner e gli altri materiali consumabili fuori dalla portata dei bambini. Se il toner viene ingerito, rivolgersi immediatamente a un medico o a un centro antiveleni.
- Non tentare di smontare la cartuccia del toner. Il toner potrebbe spargersi ed entrare in contatto con occhi o bocca. In caso di contatto del toner con occhi o bocca, lavare immediatamente con acqua fredda e consultare un medico.
- Se la cartuccia perde toner, non inalare il toner né farlo venire a contatto diretto con la pelle. Se il toner entra a contatto con la pelle, lavare immediatamente con sapone. Se si è inalato del toner o se la pelle si irrita, rivolgersi immediatamente a un medico o a un centro antiveleni.

Altro

⚠ AVVERTENZA

- Se si utilizza un pacemaker cardiaco:
La macchina genera un campo magnetico a bassa frequenza. Se si avvertono delle anomalie nel corpo, allontanarsi dalla macchina e consultare immediatamente il medico.

Note legali

Nome del prodotto

Le normative di sicurezza impongono la registrazione del nome del prodotto. In alcune regioni, potrebbero essere registrati i seguenti nomi alternativi, indicati fra parentesi ().

MF628Cw (F167702)

MF623Cn (F167700)

Limitazioni legali sull'uso del prodotto e delle immagini

L'utilizzo del prodotto per scansionare, stampare o riprodurre altrimenti determinati documenti e l'utilizzo di tali immagini scansionate, stampate o riprodotte altrimenti mediante il prodotto può essere vietato per legge e determinare una responsabilità civile e/o penale. Di seguito viene fornito un elenco non esaustivo di tali documenti. Tale elenco va inteso unicamente come guida. Se non si è certi dell'uso legale del prodotto per scansionare, stampare o riprodurre altrimenti un particolare documento e/o dell'uso delle immagini scansionate, stampate o riprodotte altrimenti, chiedere preventivamente raggugli al proprio consulente legale.

- Banconote
- Traveller's Check
- Vaglia postale
- Buoni alimentari
- Certificati di deposito
- Passaporti
- Francobolli (annullati o meno)
- Documenti di immigrazione
- Targhette o badge identificativi
- Marche da bollo interne (annullate o meno)
- Documentazione di arruolamento o di leva
- Obbligazioni o altri certificati di debito
- Assegni o cambiali emessi da agenzie governative
- Certificati azionari
- Patenti di guida e titoli di proprietà
- Opere d'ingegno ed artistiche soggette a Copyright senza il permesso del titolare dei diritti

Acerca de los manuales suministrados

① Introducción (este manual):

Lea en primer lugar este manual. En este manual se describe la instalación del equipo, la configuración y las precauciones. Asegúrese de leer el presente manual antes de utilizar el equipo.

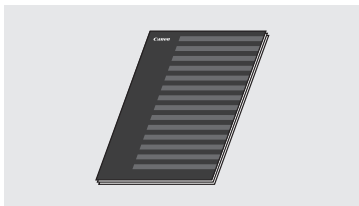

② Guía de configuración de LAN inalámbrica (MF628Cw):

Lea este manual junto con la Introducción. En este manual se describen los procedimientos de instalación de redes LAN inalámbricas, así como las causas y las soluciones de los problemas que pueden presentarse durante la instalación. Asegúrese de leer este manual cuando conecte el equipo a una LAN inalámbrica.



③ Guía de instalación del controlador MF (DVD-ROM suministrado):

Lea este manual a continuación. En este manual se describe la instalación del software.

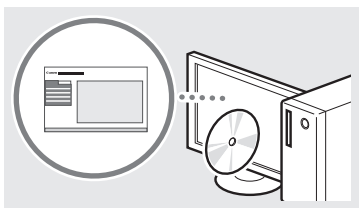

④ e-Manual (DVD-ROM suministrado):

Lea el capítulo deseado en función de sus necesidades. El e-Manual está categorizado por temas, de modo que pueda encontrar fácilmente la información deseada.



Navegación por el menú y método de introducción de texto

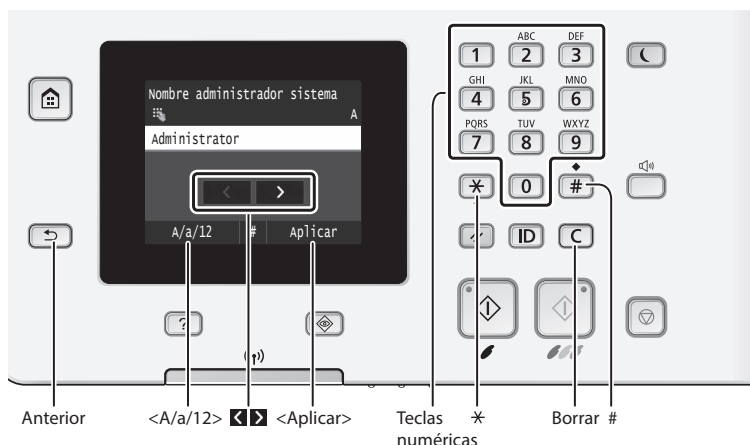

Navegación por el menú

Selección de elementos

Pulse sobre un elemento para seleccionarlo.
Pulse para volver a la pantalla anterior.

Confirmación de la configuración

Pulse sobre el elemento.
Sin embargo, cuando aparezca <Aplicar>, pulse <Aplicar>.

Método de introducción de texto

Cambio del modo de entrada

Pulse <A/a/12> para cambiar el modo de entrada. También podrá pulsar para cambiar el modo de entrada.

Desplazamiento del cursor (introducción de un espacio)

Pulse o para desplazar el cursor. Para introducir un espacio, desplace el cursor al final del texto y pulse .

Introducción de texto, símbolos y números

Introduzca con las teclas numéricas o .

Eliminación de caracteres

Elimine con . Si se presiona y se mantiene pulsado , se eliminarán todos los caracteres.

Conexión del cable de alimentación y encendido del interruptor de alimentación

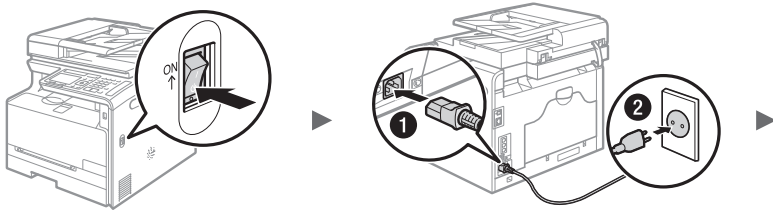

No conecte el cable USB en este momento. Conéctelo cuando instale el software.

Visualización del e-Manual desde el DVD-ROM

- 1 Introduzca el DVD-ROM suministrado en su ordenador*.
- 2 Haga clic en [Manuales].
- 3 Haga clic en [Manual electrónico].

* Si aparece [Reproducción automática], haga clic en [Ejecutar MInst.exe].

† Aparecerá un mensaje de protección de seguridad en función del sistema operativo que esté utilizando.

† Si el DVD-ROM suministrado ya estuviera introducido en el ordenador y no apareciera [Manuales], retire el DVD-ROM e insértelo de nuevo.

Especificación de la configuración inicial

Cambio del modo de entrada

Modo de entrada	Texto disponible
<A>	Letras alfabéticas mayúsculas y símbolos
<a>	Letras alfabéticas minúsculas y símbolos
<12>	Números

Introducción de texto, símbolos y números

	Modo de entrada: <A>	Modo de entrada: <a>	Modo de entrada: <12>
1		@ . - _ /	1
2	ABC	abc	2
3	DEF	def	3
4	GHI	ghi	4
5	JKL	jkl	5
6	MNÑO	mnño	6
7	PQRS	pqrs	7
8	TUV	tuv	8
9	WXYZ	wxyz	9
0	(No disponible)	áéíóúü	0
#	(espacio) - * # ! " , ; : ^ ` _ = / ? \$ @ % & + \ ^ { } [] < >		(No disponible)

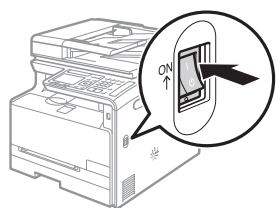

La primera vez que encienda el ordenador, siga las instrucciones que aparecen en la pantalla. Para obtener una información detallada acerca de cómo navegar por el menú y cómo introducir números, consulte "Navegación por el menú y método de introducción de texto" (🔍 pág.52).

• Complete la configuración, empezando por el idioma y la fecha y la hora

Siga las instrucciones de la pantalla y establezca el idioma, la región, la zona horaria, la fecha y la hora.

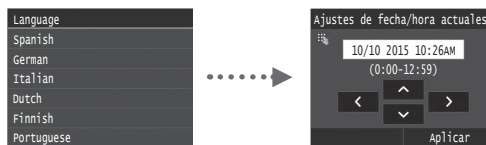

• Especifique las opciones para la conexión USB

Se recomienda especificar las opciones correctamente incluso si no utiliza una conexión USB. Una opción incorrecta podría impedir que el equipo funcione correctamente.



† No conecte el cable USB en este momento.

† Para especificar las opciones más tarde, consulte la "Lista del menú de configuración" del e-Manual.

🔍 En el e-Manual, consulte "Lista del menú de configuración" ▶ "Opciones de gestión del sistema"

• Configuración de un PIN para la IU remota

Podrá establecer un PIN para acceder a la IU remota. Proteja el equipo frente a acceso no autorizado permitiendo acceder al equipo únicamente a los usuarios con privilegios de acceso.

Para especificar las opciones más tarde, consulte "Configuración de un PIN para la IU remota" en el e-Manual.

🔍 En el e-Manual, consulte "Configuración de un PIN para la IU remota"



• Corrección de la gradación

Si selecciona la función de corrección del color, podrá hacer copias e impresiones que reproducen los colores y la densidad del documento original con mayor fidelidad. Para obtener una información detallada sobre cómo realizar la corrección del color, consulte el e-Manual.

🔍 En el e-Manual, consulte "Mantenimiento" ▶ "Mantenimiento y mejora de la calidad de impresión" ▶ "Corrección de la gradación"



NOTA

- Aunque haya seleccionado <No> en la última pantalla mostrada anteriormente, podrá iniciar la corrección del color cuando lo desee. Consulte "Corrección de la gradación" en el e-Manual.

Selección del método para conectar el equipo al ordenador

● Conexión mediante una red LAN cableada

Podrá conectar el equipo al ordenador a través de un router cableado. Utilice los cables de LAN para conectar el equipo al router (punto de acceso) cableado.



† Conecte el ordenador al router mediante cable o de forma inalámbrica.

† Asegúrese de contar con un puerto disponible en el router para conectar el equipo y el ordenador.

† Deberá tener listo un cable de red de par trenzado de Categoría 5 o superior.

● Conexión con un cable USB

Podrá conectar el equipo al ordenador con un cable USB.

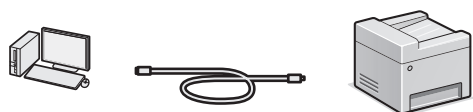

† Asegúrese de que el cable USB utilizado tiene la marca siguiente.



● Conexión mediante una red LAN inalámbrica (MF628Cw únicamente)

Podrá conectar el equipo al ordenador a través de un router inalámbrico*. La conexión se hace de forma inalámbrica, por lo que no se necesitarán cables de LAN.

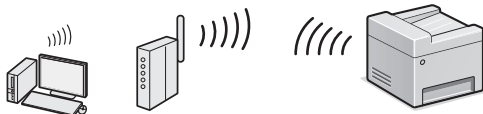

* Se requiere un router (o punto de acceso) inalámbrico compatible con IEEE802.11b/g/n.

† Conecte el ordenador al router mediante cable o de forma inalámbrica.

● Conexión directa (MF628Cw únicamente)

Conecte un dispositivo móvil al equipo de forma inalámbrica y directamente sin encaminar a través de un router de red (o punto de acceso) inalámbrico

- ⊕ En el e-Manual, consulte "Red" ▶ "Configuración de las opciones para conexión directa (modo de punto de acceso)"

Selección del método de conexión: A través de una red LAN inalámbrica u otro método (MF628Cw únicamente)

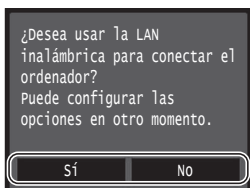

Sí

Conexión inmediata con el ordenador mediante una red LAN inalámbrica

- ⊕ Empiece por el paso 4 de "Configuración de LAN inalámbrica" en la Guía de configuración de LAN inalámbrica.

No

Conéctese con el ordenador mediante una red LAN cableada

- ⊕ Proceda con "Conexión mediante una red LAN cableada" (pág.54).

Conéctese con el ordenador mediante un cable USB

- ⊕ Proceda con "Conexión con un cable USB" (pág.54).

Conexión mediante una red LAN cableada

1 Conecte el cable de LAN.

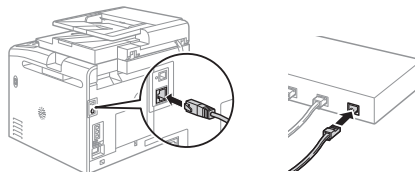

La dirección IP se configurará automáticamente en 2 minutos. Si desea configurar la dirección IP manualmente, consulte los puntos siguientes.

- ⊕ En el e-Manual, consulte "Red" ▶ "Conexión a una red" ▶ "Configuración de direcciones IP"

2 Instale el controlador y el software utilizando el DVD-ROM suministrado.

- ⊕ Consulte "Para obtener información detallada sobre los procedimientos de instalación:" (pág.55).
- ⊕ Proceda con "Ajuste del tamaño y el tipo del papel" (pág.55).

Conexión con un cable USB

Instalación de los controladores y el software

Instale el controlador y el software con el DVD-ROM suministrado con el equipo.

- ⊕ Consulte "Para obtener información detallada sobre los procedimientos de instalación:" (pág.55).
- ⊕ Proceda con "Ajuste del tamaño y el tipo del papel" (pág.55).

NOTA

- Si conectó el cable USB antes de la instalación, retire en primer lugar el cable USB y repita la instalación.

Conexión con un cable USB

Siga la Guía de instalación del controlador MF para conectar el cable USB.

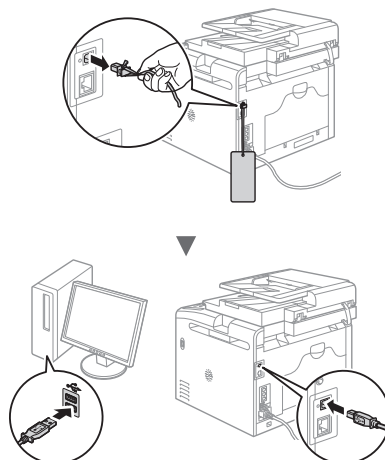

Ajuste del tamaño y el tipo del papel

Siga las instrucciones en pantalla para establecer el tamaño y el tipo de papel.

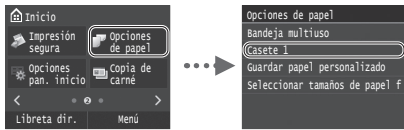

Especificación de las opciones iniciales de fax y conexión de un cable de teléfono (MF628Cw únicamente)

1 Especifique la configuración inicial de fax.

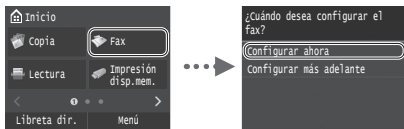

Siga la "Guía de configuración de fax" para especificar un número de fax, un nombre de unidad y un modo de recepción. Para obtener más información sobre el modo de recepción, consulte el e-Manual.

➔ En el e-Manual, consulte "Fax" ▶ "Configuración inicial para las funciones de fax" ▶ "Decisión sobre qué modo de recepción de fax debe utilizarse"

Cómo utilizar un nombre de usuario

Al enviar un documento, la información del remitente registrada se imprimirá en el papel del destinatario.

2 Conecte un cable de teléfono.

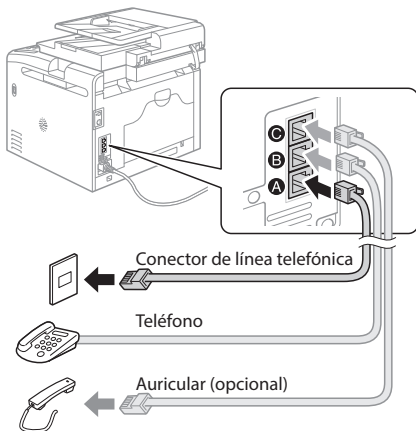

Cuando aparezca en pantalla <Conecte la línea telefónica>, conecte el cable de teléfono como se indica en la ilustración. El cable de la línea telefónica y el adaptador podrían incluirse con el equipo en función de su país o región. Para obtener una información detallada sobre cómo conectar el cable de la línea telefónica y el adaptador, consulte el e-Manual.

➔ En el e-Manual, consulte "Fax" ▶ "Conexión de la línea telefónica"

Cuando instale el auricular opcional:

Para obtener más información, consulte el manual suministrado con el auricular.

* El cable de teléfono podría incluirse con el equipo en función de su país o región.

3 Cierre la Guía de configuración de fax y reinicie el equipo.



Apague el equipo y espere 10 segundos como mínimo antes de volver a encenderlo. Los tipos de línea telefónica no se detectan automáticamente. Consulte el e-Manual y establezca una línea de teléfono manualmente.

➔ En el e-Manual, consulte "Lista del menú de configuración" ▶ "Opciones de fax" ▶ "Opciones básicas" ▶ "Seleccionar tipo línea"

Para obtener información detallada sobre los procedimientos de instalación:

Instale el controlador y el software utilizando el DVD-ROM suministrado. Para obtener información sobre los procedimientos de instalación, consulte la Guía de instalación del controlador MF.

† También podrá descargar el controlador del sitio web de Canon.

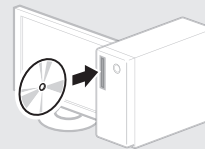

Windows



MacOS



Para usuarios de Mac:

El DVD-ROM suministrado con el equipo no incluye el controlador de impresora para Mac OS. Esto es diferente en función de dónde haya comprado el equipo. Busque y descargue el controlador apropiado de la página de inicio de Canon. Para obtener información sobre la instalación o la utilización del controlador, consulte la Guía de instalación del controlador MF que se incluye con el mismo.

Podrá usar diversas funciones en este equipo. Las funciones que se presentan a continuación son una descripción general de las funciones principales que podrá utilizar de forma rutinaria.

Copia

Ampliación/reducción de copias

Podrá ampliar o reducir los documentos de tamaño estándar para copiar en papel de tamaño estándar, o especificar una escala de copia en porcentajes.

Intercalado

Podrá clasificar las copias en juegos ordenados por páginas.

Diseño de página reducido

Podrá reducir varios documentos para copiarlos en una sola hoja.



Copia de tarjetas de identidad

Es posible realizar la copia de una tarjeta de dos caras en una sola cara del papel.

Fax

Envío de documentos directamente desde el ordenador (PC Fax)*

Además del envío y la recepción habituales de faxes, podrá usar PC fax.

Envío*

Podrá registrar destinos de fax en la libreta de direcciones. Podrá especificar los destinos utilizando diversos métodos, que le permitirán enviar documentos de forma rápida y sencilla.

- Búsqueda de destinos
- Lista de favoritos
- Marcación codificada
- Grupo de destinos
- Servidor LDAP
- Especificación desde el historial de envío
- Difusión secuencial

Recepción*

• **Recepción en la memoria**
Podrá guardar en la memoria los documentos recibidos. Podrá imprimir los documentos almacenados en cualquier momento y, si no los necesita, podrá eliminarlos.



• Recepción remota

Si se conecta un teléfono externo, podrá cambiar al modo de recepción de fax inmediatamente marcando el número de ID para la recepción de fax; para ello, use los botones de marcación del teléfono durante una llamada telefónica.

I-Fax

Podrá enviar o recibir faxes a través de Internet. Los documentos se convertirán a imágenes TIFF y se enviarán como archivos adjuntos de correo electrónico utilizando una línea telefónica.

Impresión

Impresión ampliada/reducida

Diseño de página reducido

Podrá reducir varios documentos para imprimirlos en una sola hoja.



Impresión de pósters

Impresión de marcas sobreimpresas

Vista previa antes de la

Impresión

Selección de un "Perfil"

Opciones de red

Este equipo está equipado con una interfaz de red para que pueda construir fácilmente un entorno de red. Podrá imprimir un documento, utilizar PC fax y escaneo de red desde todos los ordenadores conectados con el equipo. El equipo permite incrementar eficientemente el trabajo como equipo compartido en la oficina.

Lectura

Almacenamiento de documentos desde el panel de control del equipo

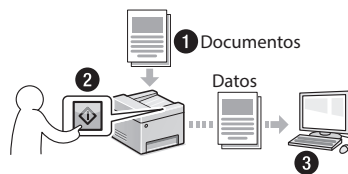

Almacenamiento de documentos con las operaciones del ordenador

- Lectura con MF Scan Utility
- Lectura desde una aplicación
- Lectura con el controlador WIA**

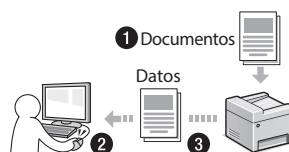

Almacenamiento en una memoria USB

Podrá guardar en una memoria USB conectada al equipo los documentos escaneados.



Envío por correo electrónico de documentos escaneados

Podrá enviar los documentos escaneados a su aplicación de correo electrónico.

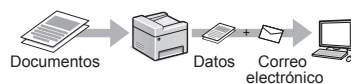

Envío de documentos escaneados a un servidor de archivos

Podrá enviar los documentos escaneados a un servidor de archivos.

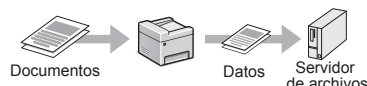

IU remota

Podrá obtener información sobre las condiciones del equipo desde los ordenadores de la red. Podrá acceder al equipo y administrar trabajos o especificar diversas opciones a través de la red.

* Únicamente MF628Cw

** Únicamente Windows Vista/7/8

Eliminación de atascos de papel

Si aparece la siguiente pantalla, se habrá producido un atasco de papel en el alimentador o en el interior del equipo. Siga el procedimiento que aparece en la pantalla para extraer el documento o el papel atascado. En este manual se indican únicamente las áreas en las que se pueden producir atascos de papel. Para obtener una información detallada sobre cada función, consulte el e-Manual.

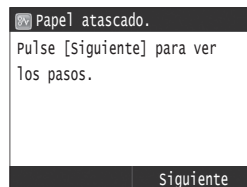

Es

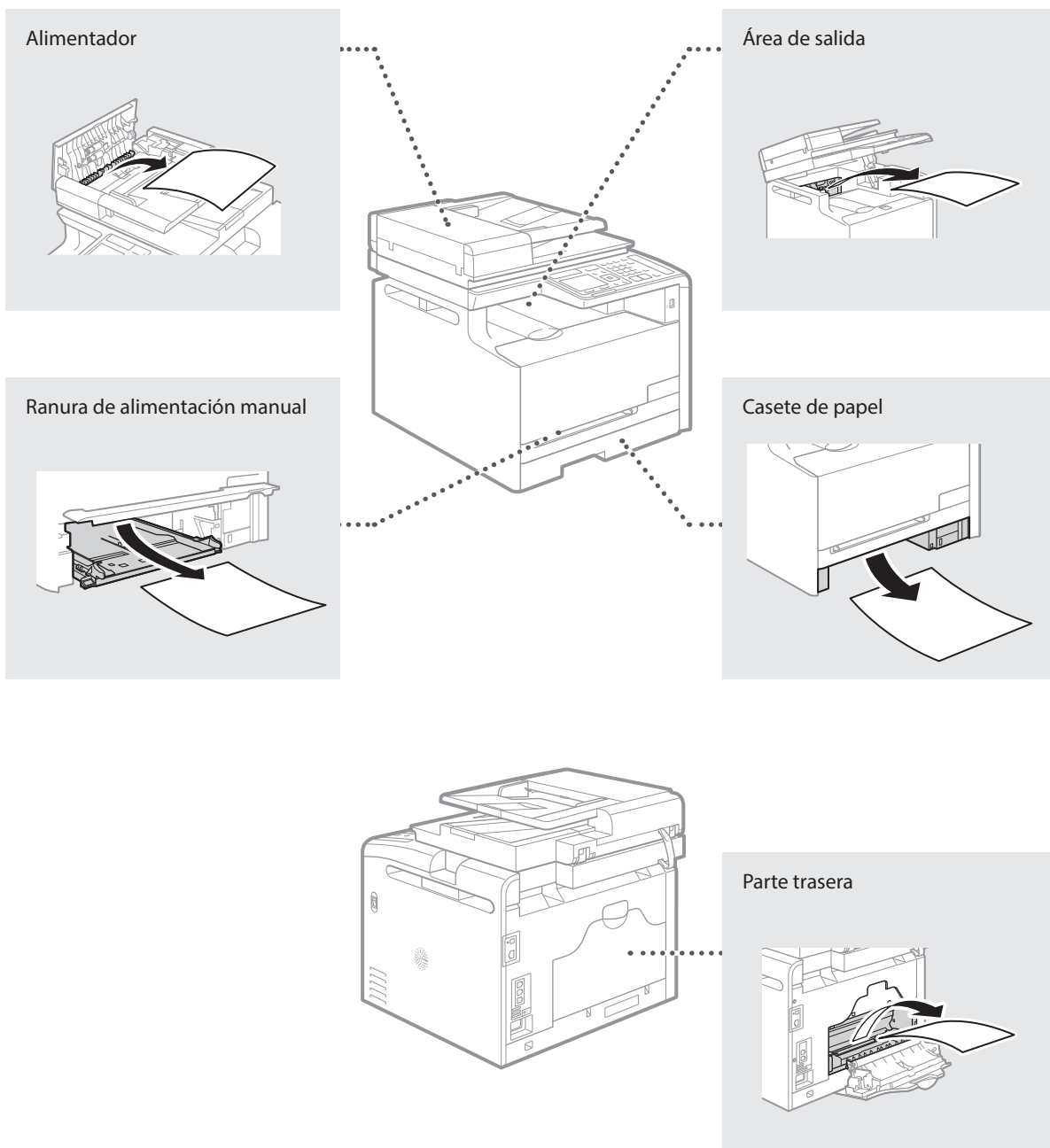

Sustitución de los cartuchos de tóner

Los cartuchos de tóner son productos consumibles. Cuando la cantidad restante en un cartucho de tóner sea baja, aparecerá un mensaje en la pantalla o podrían producirse los siguientes problemas. Lleve a cabo la acción adecuada pertinente.

Cuando aparezca un mensaje

El equipo mostrará un mensaje cuando la cantidad restante en un cartucho de tóner sea baja.

Mensaje	Cuando se muestre el mensaje en la pantalla	Descripción y soluciones
Prepare el cartucho <color del tóner>*	Es necesario cambiar pronto el cartucho de tóner.	Se recomienda comprobar el nivel de tóner restante en un cartucho de tóner y sustituir el cartucho por uno nuevo antes de imprimir documentos de gran volumen. ⊕ En el e-Manual, consulte "Sustitución de los cartuchos de tóner" Si aparece este mensaje, el fax entrante se almacenará en la memoria sin imprimirse. Asimismo, los informes podrían no imprimirse, aunque estén configurados para que se impriman automáticamente. Si la opción <Seguir imprimiendo cuando la cantidad en cartucho es baja> en las <Opciones de impresión RX> está establecida en <On>, la impresión continuará, pero los faxes podrían difuminarse o emborronarse. ⊕ En el e-Manual, consulte "Impresión de informes y listas" ⊕ En el e-Manual, consulte "Lista del menú de configuración"
Final vida útil cart. tóner	El cartucho de tóner ha llegado al final de su vida útil.	Si el mensaje no desaparece, sustituya el cartucho de tóner. Podrá continuar imprimiendo, aunque no se podrá garantizar la calidad de impresión. ⊕ En el e-Manual, consulte "Sustitución de los cartuchos de tóner"

* Negro, amarillo, magenta o cian aparecerán en <Color del tóner>.

Si las impresiones no son de buena calidad

Si las impresiones comienzan a presentar alguna de las siguientes características, esto significa que uno de los cartuchos de tóner estará prácticamente agotado. Sustituya el cartucho de tóner casi agotado aunque no aparezca ningún mensaje.

Aparecen rayas blancas



Parcialmente difuminado



Densidad irregular



Aparecen manchas de tóner y salpicaduras



El espacio en blanco de los originales se colorea ligeramente en las impresiones



Memo

Es

Símbolos utilizados en este manual

ADVERTENCIA

Indica una advertencia relativa a operaciones que pueden ocasionar la muerte o lesiones personales si no se ejecutan correctamente. Para utilizar el equipo de forma segura, preste atención siempre a estas advertencias.

ATENCIÓN

Indica una precaución relativa a operaciones que pueden ocasionar lesiones personales si no se ejecutan correctamente. Para utilizar el equipo de forma segura, preste atención siempre a estas precauciones.

IMPORTANTE

Indica requisitos y limitaciones de uso. Lea estos puntos atentamente para utilizar correctamente el equipo y evitar así su deterioro o el de otros elementos.

Teclas y botones utilizados en este manual

Los siguientes nombres de teclas y símbolos son algunos ejemplos de cómo se expresa en este manual cómo deben pulsarse las teclas.

- Teclas del panel de control: [Icono de tecla]
Ejemplo: 
- Pantalla: <Especifique destino.>
- Botones y elementos en la pantalla del ordenador: [Preferencias]

Ilustraciones y pantallas utilizadas en este manual

Las ilustraciones y las pantallas que se utilizan en este manual pertenecen a MF628Cw a menos que se especifique lo contrario.

Instrucciones de seguridad importantes

Lea atentamente las "Instrucciones de seguridad importantes" de este manual y del e-Manual antes de poner en funcionamiento el equipo.

Estas instrucciones pretenden prevenir lesiones al usuario y a otras personas, así como daños al equipo; por lo tanto, preste siempre atención a estas instrucciones y requisitos operativos.

Tenga en cuenta que será responsable de todos los daños provocados como consecuencia del incumplimiento de las instrucciones proporcionadas en este documento, como consecuencia del uso de este dispositivo con cualquier propósito para el que éste no esté destinado o como consecuencia de las reparaciones o alteraciones realizadas por cualquier persona que no sea un técnico autorizado por Canon.

Instalación

ADVERTENCIA

- No instale el equipo cerca de sustancias inflamables como pueden ser productos con base de alcohol o disolventes. Si estas sustancias entraran en contacto con los componentes eléctricos del interior del equipo, podrían inflamarse y provocar un incendio o incrementar el riesgo de descargas eléctricas.
- No coloque collares y otros objetos metálicos ni recipientes con líquidos sobre el equipo. Si alguna sustancia extraña entrara en contacto con los componentes eléctricos del interior del equipo, podría producirse un incendio o una descarga eléctrica. Si alguna de estas sustancias cayera al interior del equipo, apague inmediatamente el equipo y póngase en contacto con su distribuidor local de Canon.
- No utilice el equipo cerca de ningún equipo médico. Es posible que las ondas de radio emitidas por el equipo interfieran con estos equipos médicos, lo que podría provocar accidentes graves.

ATENCIÓN

- No instale el equipo en las siguientes ubicaciones. De otro modo, podrían producirse lesiones personales, incendios o descargas eléctricas.
 - Lugares inestables
 - Lugares sujetos a vibraciones excesivas
 - Lugares en los que pudieran quedar bloqueadas las ranuras de ventilación (demasiado cerca de la pared, sobre una cama, sobre una alfombra mullida u otros objetos similares)
 - Lugares húmedos o polvorientos
 - Lugares al aire libre o en los que el equipo quede expuesto a la luz solar directa
 - Lugares sometidos a altas temperaturas
 - Lugares próximos a llamas abiertas
 - Lugares con sistemas de ventilación insuficientes
- Si bien se genera ozono en el equipo mientras está en funcionamiento, éste no tiene ningún tipo de efecto sobre el cuerpo humano. No obstante, si pretende utilizar el equipo durante períodos de tiempo prolongados, asegúrese de que la ubicación de instalación esté bien ventilada.
- No conecte a este equipo cables no aprobados. De otro modo, podrían producirse incendios o descargas eléctricas.
- Los equipos que llevan incorporado un disco duro podrían no funcionar correctamente si se utilizan en altitudes elevadas, de unos 3.000 metros o más por encima del nivel del mar.

Suministro eléctrico

ADVERTENCIA

- No utilice cables de alimentación distintos al proporcionado, ya que esto podría provocar un incendio o una descarga eléctrica.
- No modifique ni curve el cable de alimentación ni tire de él con una fuerza excesiva. No coloque objetos pesados sobre el cable de alimentación. Si el cable de alimentación estuviera dañado, podrían producirse incendios o descargas eléctricas.
- No conecte ni desconecte el enchufe con las manos mojadas, ya que podría sufrir descargas eléctricas.
- No utilice cables alargadores ni regletas múltiples con este equipo. De otro modo, podrían producirse incendios o descargas eléctricas.
- No enrolle ni anude el cable de alimentación, ya que esto podría provocar un incendio o una descarga eléctrica.
- Inserte el enchufe completamente en la toma de corriente de CA. De lo contrario, podría provocar un incendio o una descarga eléctrica.
- Retire el enchufe totalmente de la toma de corriente durante las tormentas eléctricas. De otro modo, podría producirse un incendio, descargas eléctricas o fallos de funcionamiento.

ATENCIÓN

- Emplee únicamente una alimentación que cumpla los requisitos de voltaje que se indican aquí. De lo contrario, podría producirse un incendio o una descarga eléctrica.
- Instale este equipo cerca del receptáculo de alimentación y deje espacio suficiente alrededor del enchufe para poder desenchufarlo fácilmente en una situación de emergencia.

Manipulación

ADVERTENCIA

- No desmonte ni modifique el equipo. En el interior del equipo hay componentes con alta temperatura y alta tensión que podrían causar un incendio o una descarga eléctrica.
- No permita que los niños toquen el cable de alimentación, los cables ni los componentes eléctricos, ni permita que jueguen con ellos. De lo contrario, podrían sufrir graves lesiones personales.
- Póngase en contacto con un distribuidor autorizado local de Canon si el equipo hace ruidos inusuales, emite olores raros, desprende humo o emite un calor excesivo. El uso continuado podría provocar un incendio o una descarga eléctrica.
- No utilice pulverizadores inflamables cerca del equipo. Si alguna sustancia inflamable entrara en contacto con los componentes eléctricos del interior del equipo, podría producirse un incendio o una descarga eléctrica.

⚠ ATENCIÓN

- Por su seguridad, desconecte el cable de alimentación si no va a utilizar el equipo durante períodos prolongados.
- Sea precavido cuando abra y cierre las tapas para evitar lesionarse las manos.
- Mantenga las manos y la ropa alejados de los rodillos del área de salida. Si se pillara las manos o la ropa con los rodillos, podría sufrir lesiones personales.
- El interior del equipo y la ranura de salida están muy calientes durante e inmediatamente después del uso. Evite el contacto con estas áreas para evitar quemaduras. Asimismo, el papel impreso podría estar caliente inmediatamente después de imprimirse. Tenga cuidado al manipularlo. De otro modo, podría sufrir quemaduras.

Mantenimiento e inspecciones**⚠ ADVERTENCIA**

- Apague el equipo y desenchufe el cable de alimentación de la toma de corriente antes de cualquier operación de limpieza. De lo contrario, podría producirse un incendio o una descarga eléctrica.
- Desconecte el enchufe de la toma de corriente periódicamente y limpie el área que rodea la base de los conectores metálicos del enchufe y la toma de corriente con un paño seco para retirar todo el polvo y la suciedad. En condiciones húmedas, la acumulación de polvo podría provocar cortocircuitos e incendios.
- Utilice un paño húmedo y bien escurrido para limpiar el equipo. Humedezca los paños de limpieza únicamente con agua. No emplee alcohol, benceno, disolventes u otras sustancias inflamables. Si dichas sustancias entraran en contacto con los componentes eléctricos del interior del equipo, podría producirse un incendio o una descarga eléctrica.
- Compruebe periódicamente si existen daños en el cable de alimentación y en el enchufe. Compruebe si existe óxido, indentaduras, rayas, grietas o una generación excesiva de calor del equipo. El uso de un equipo con un mantenimiento inadecuado podría tener como resultado un incendio o una descarga eléctrica.

Consumibles**⚠ ADVERTENCIA**

- No tire los cartuchos de tóner usados al fuego. Podrían prender fuego y producir quemaduras o un incendio.
- Si el tóner se derramara o dispersara accidentalmente, limpie cuidadosamente el tóner derramado con un paño suave y húmedo y evite inhalar las partículas del mismo. No utilice nunca un aspirador para limpiar el tóner suelto. Esto podría provocar fallos de funcionamiento del aspirador o una explosión del polvo debido a las descargas de electricidad estática.

⚠ ATENCIÓN

- Mantenga los cartuchos de tóner y otros consumibles fuera del alcance de los niños. Si ingiere tóner, acuda inmediatamente al médico o a un centro de control toxicológico.
- No intente desmontar el cartucho de tóner. El tóner podría dispersarse y entrarle en los ojos o en la boca. Si el tóner le entra en los ojos o en la boca, lávese inmediatamente con agua fría y acuda al médico.
- Si el tóner se derramara del cartucho de tóner, evite inhalarlo o que entre en contacto con la piel. Si el tóner entrara en contacto con la piel, lávese inmediatamente con agua y jabón. Si inhalara el tóner o se le irritara la piel debido al contacto con el tóner, acuda inmediatamente al médico o al centro de toxicología más próximo.

Otros**⚠ ADVERTENCIA**

- Si utiliza un marcapasos cardíaco: Este equipo genera un campo magnético de bajo nivel. Si detecta anomalías en su cuerpo durante el uso, permanezca alejado del equipo y acuda inmediatamente a su médico.

Nombre del producto

Las normativas sobre seguridad requieren que el nombre del producto esté registrado. En algunas regiones donde se vende este producto, podría(n) estar registrado(s) en su lugar el (los) siguiente(s) nombre(s) entre paréntesis ().

MF628Cw (F167702)

MF623Cn (F167700)

Limitaciones legales sobre el uso de su producto y sobre el empleo de imágenes

El uso del producto para escanear, imprimir o reproducir de otro modo ciertos documentos y el empleo de tales imágenes escaneadas, impresas o reproducidas de otro modo con su producto, podría estar prohibido por la ley e infringir las leyes del código penal y/o civil. A continuación se presenta una lista no exhaustiva de estos documentos. Esta lista es meramente una guía. Si no está seguro sobre la legalidad del empleo del producto para escanear, imprimir o reproducir de otro modo cualquier documento en particular y/o sobre el empleo de las imágenes escaneadas, impresas o de otro modo reproducidas, deberá consultar previamente a un asesor legal para que le oriente.

- Papel moneda
- Cheques de viaje
- Giros postales
- Cupones de alimentos
- Certificados de depósito
- Pasaportes
- Sellos postales (matasellados o no)
- Documentos de inmigración
- Chapas o insignias de identificación
- Sellos de ingresos fiscales (matasellados o no)
- Documentos de servicio selectivo o de llamamiento filas
- Bonos u otros certificados de endeudamiento
- Cheques o letras de cambio emitidos por organismos gubernamentales
- Certificados bursátiles
- Licencias de vehículos motorizados y certificados de titularidad
- Obras protegidas por los derechos de la propiedad intelectual/ Obras de arte sin permiso del propietario de los derechos de autor

Acerca dos manuais fornecidos

① Introdução (este manual):

Leia este manual primeiro. Este manual descreve a instalação da máquina, as definições e inclui uma chamada de atenção. Leia este manual antes de utilizar a máquina.

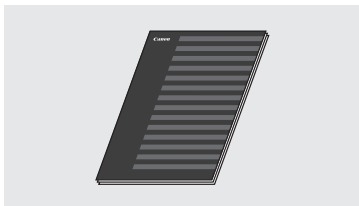

② Guia de configuração da LAN sem fios (MF628Cw):

Leia este manual juntamente com o manual Introdução. Este manual descreve os procedimentos de configuração da LAN sem fios e as causas e soluções de problemas que poderá encontrar durante a configuração. Leia este manual ao ligar a máquina a uma LAN sem fios.

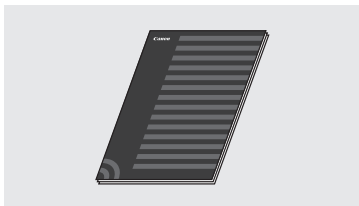

③ MF Driver Installation Guide (Guia de instalação de controladores MF) (DVD-ROM fornecido):

Leia este manual a seguir. Este manual descreve a instalação do software.

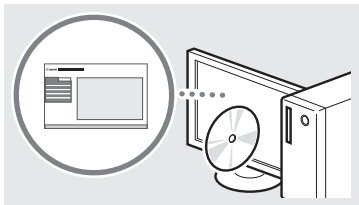

④ Manual eletrónico (DVD-ROM fornecido):

Leia o capítulo correspondente às suas necessidades. O Manual Eletrónico está organizado por tópicos, para que possa encontrar facilmente a informação pretendida.



Navegar no menu e método de introdução de texto

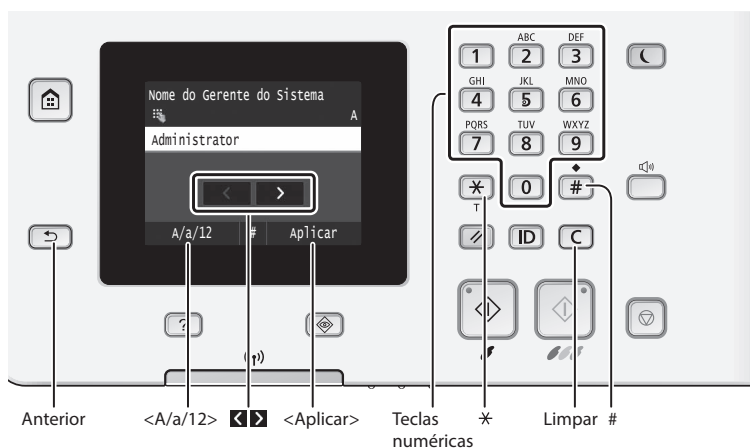

Navegar no menu

Seleção de itens

Toque num item para o selecionar. Prima para regressar ao ecrã anterior.

Confirmação da definição

Toque no item. No entanto, quando aparecer <Aplicar>, toque em <Aplicar>.

Método de introdução de texto

Mudar o modo de introdução

Toque em <A/a/12> para mudar o modo de introdução. Também pode premir para mudar o modo de introdução.

Mover o cursor (Introduzir um espaço)

Toque em ou para mover o cursor. Para introduzir um espaço, mova o cursor para o fim do texto e toque em .

Introduzir texto, símbolos e números

Introduza com as teclas numéricas ou com .

Apagar caracteres

Apague com . Premir e manter premido apaga todos os caracteres.

Ligar o cabo de alimentação e a alimentação

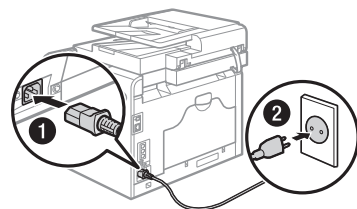
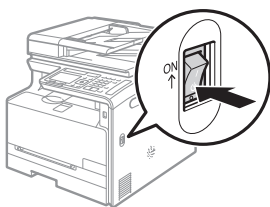

Não ligue o cabo USB neste momento. Ligue-o apenas quando instalar o software.

Visualizar o Manual Eletrónico a partir do DVD-ROM

- 1 Introduza o DVD-ROM fornecido no computador*.
- 2 Clique em [Manuals] (Manuais).
- 3 Clique em [e-Manual] (Manual Eletrónico).

* Se aparecer a janela [AutoPlay] (Reprodução Automática), clique em [Run MInst.exe] (Executar MInst.exe).

† Dependendo do sistema operativo que estiver a utilizar, poderá aparecer uma mensagem de proteção de segurança.

† Se o DVD-ROM fornecido já tiver sido introduzido no computador e o item [Manuals] (Manuais) não aparecer, retire o DVD-ROM e introduza-o novamente na unidade.

Especificar as definições iniciais

Mudar o modo de introdução

Modo de introdução	Texto disponível
<A>	Letras e símbolos maiúsculos
<a>	Letras e símbolos minúsculos
<12>	Números

Introduzir texto, símbolos e números

	Modo de introdução: <A>	Modo de introdução: <a>	Modo de introdução: <12>
1	@ . - _ /		1
2	AÁÀÀBÇÇ	aáààbçç	2
3	DEÉÉÉF	deéééf	3
4	GHÍÍÍ	ghííí	4
5	JKL	jkl	5
6	MNOOÓÓÓ	mnoóóóó	6
7	PQRS	pqrs	7
8	TUÚÚ	tuúú	8
9	WXYZ	wxyz	9
0	(não disponível)		0
#	(espaço) - . * # ! " , : ; ^ ` _ = / ? \$ @ % & + \ ` () [] { } < >		(não disponível)

Ao ligar a máquina pela primeira vez, siga as instruções apresentadas no ecrã. Para obter mais detalhes sobre a navegação no menu e introdução dos números, consulte "Navegar no menu e método de introdução de texto" (🔍 Pág.62).

Defina os diferentes parâmetros começando pelo idioma, a data e a hora

Siga as instruções apresentadas no ecrã e defina o idioma, a região, o fuso horário a data e a hora.



Especifique as definições para a ligação USB

Recomenda-se que as definições sejam especificadas corretamente mesmo que não se utilize a ligação USB. Uma configuração incorreta poderá fazer com que a máquina não funcione corretamente.



† Não ligue o cabo USB neste momento.

† Para especificar definições posteriormente, consulte a "Lista dos menus de definição" no manual eletrónico.

🔍 Manual Eletrónico "Lista dos menus de definição" ▶ "Configurações de Gerenciamento do Sistema"

Definir um PIN para a UI Remota

Pode definir um PIN para o acesso à UI Remota. Proteja a máquina de acessos não autorizados, permitindo somente o acesso a utilizadores com privilégios de acesso à máquina.

Para especificar definições posteriormente, consulte "Definir um PIN para a UI Remota" no manual eletrónico.

🔍 Manual Eletrónico "Definir um PIN para a UI Remota"

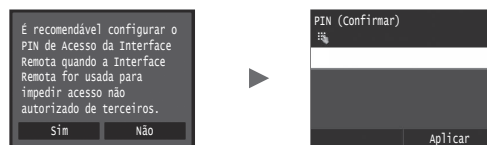

Corrigir a gradação

Ao efetuar a correção da cor, é possível fazer cópias e impressões que reproduzem mais fielmente as cores e densidade do documento original. Para obter mais detalhes sobre como efetuar a correção da cor, consulte o manual eletrónico.

🔍 Manual Eletrónico "Manutenção" ▶ "Manter e melhorar a qualidade de impressão" ▶ "Corrigir a gradação"

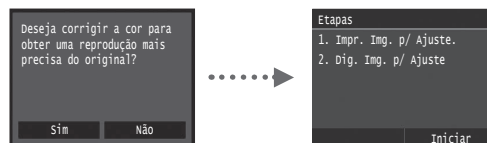

NOTA

- Mesmo que selecione <Não> no último ecrã mostrado em cima, pode iniciar a correção da cor a qualquer momento. Consulte "Corrigir a gradação" no manual eletrónico.

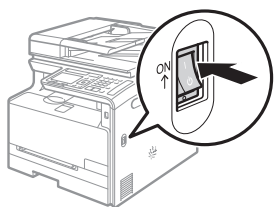

Selecionar o método de ligação da máquina ao computador

● Ligar através de LAN com fios

Pode ligar a máquina ao computador através de um router com fios. Utilize os cabos LAN para ligar a máquina ao router (ponto de acesso) com fios.



- † Ligue o computador ao router por cabo ou através de comunicação sem fios.
- † Certifique-se de que o router tem uma porta disponível para ligar a máquina e o computador.
- † Prepare um cabo LAN entrançado de categoria 5 ou superior.

● Ligar através de um cabo USB

Pode ligar a máquina ao computador utilizando um cabo USB.

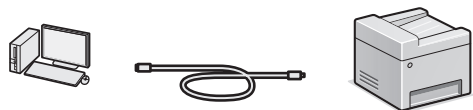

- † Certifique-se de que o cabo USB utilizado tem o símbolo que se segue.



● Ligar através de LAN sem fios (Apenas MF628Cw)

Pode ligar a máquina ao computador através de um router sem fios*. Uma vez que a ligação é feita num ambiente sem fios, não são necessários cabos LAN.

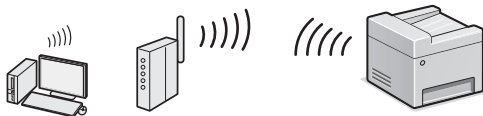

* É necessário um router (ponto de acesso) sem fios compatível com IEEE802.11b/g/n.

- † Ligue o computador ao router por cabo ou através de comunicação sem fios.

● Ligação Direta (Apenas MF628Cw)

Ligar um dispositivo móvel à máquina diretamente e através de comunicação sem fios e sem passar por um router LAN sem fios (ou ponto de acesso)

- ➔ Manual Eletrónico "Rede" ► "Configurar as definições de Ligação Direta (modo de ponto de acesso)"

Selecionar o método de ligação: Através de LAN sem fios ou outro método (Apenas MF628Cw)

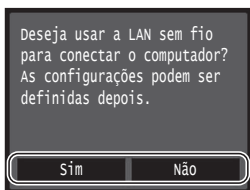

Sim

Ligar ao computador através de LAN sem fios de imediato
➔ Comece no passo 4 de "Configurar a LAN sem fios" no Guia de configuração da LAN sem fios.

Não

Ligar ao computador através de LAN com fios
➔ Avance para "Ligar através de LAN com fios" (Pág. 64).
Ligar ao computador através de um cabo USB
➔ Avance para "Ligar através de um cabo USB" (Pág. 64).

Ligar através de LAN com fios

1 Ligue o cabo LAN.

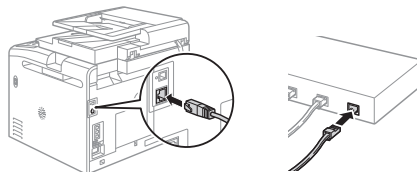

O endereço IP será configurado automaticamente no espaço de 2 minutos. Se pretender definir o endereço IP manualmente, consulte os seguintes itens.

- ➔ Manual Eletrónico "Rede" ► "Ligar a uma rede" ► "Definir endereços IP"

2 Instale o controlador e o software utilizando o DVD-ROM fornecido.

- ➔ Consulte "Para obter mais detalhes sobre os procedimentos de instalação:" (Pág. 65).
- ➔ Avance para "Definir um tipo e tamanho de papel" (Pág. 65).

Ligar através de um cabo USB

Instale o controlador e o software

Instale o controlador e o software do DVD-ROM fornecido com a máquina.

- ➔ Consulte "Para obter mais detalhes sobre os procedimentos de instalação:" (Pág. 65).
- ➔ Avance para "Definir um tipo e tamanho de papel" (Pág. 65).

NOTA

- Se tiver ligado o cabo USB antes de instalar, retire primeiro o cabo USB e depois volte a instalar.

Ligar através de um cabo USB

Siga o MF Driver Installation Guide (Guia de instalação de controladores MF) para ligar o cabo USB.

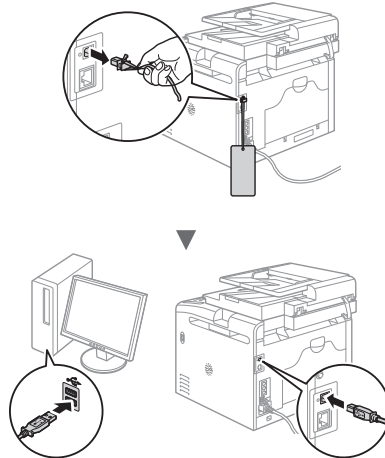

Definir um tipo e tamanho de papel

Siga as instruções apresentadas no ecrã para definir o tamanho e o tipo de papel.



Especificar as definições iniciais de fax e ligar um cabo telefónico (Apenas MF628Cw)

1 Especifique as definições iniciais de fax.

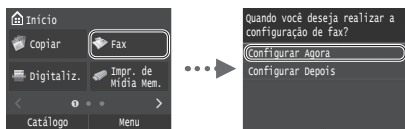

Siga as instruções do "Guia de Configuração do Fax" para especificar um número de fax, o nome de uma unidade e um modo de receção. Para mais detalhes sobre o modo de receção, consulte o Manual Eletrónico.

➔ Manual Eletrónico "Fax" ▶ "Configurar as definições iniciais das funções de fax" ▶ "Escolher o modo de receção de fax a utilizar"

Como usar um nome de utilizador

Quando envia um documento, as informações do remetente registadas são impressas no papel do destinatário.

2 Ligue um cabo telefónico.

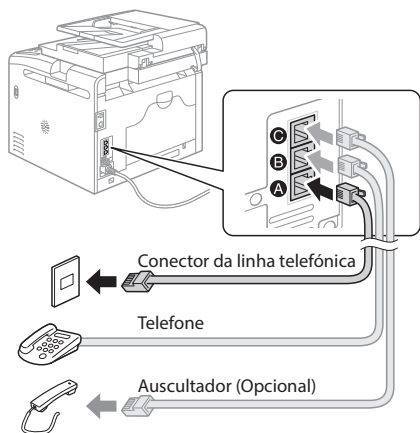

Quando aparecer no visor a mensagem <Conectar Linha Telefôn>, ligue o cabo telefónico conforme é exemplificado na imagem. O Cabo de Linha Telefónica e o Adaptador podem ser fornecidos com a máquina, dependendo do país ou da região em que se encontra. Para obter mais detalhes sobre como ligar o Cabo de Linha Telefónica e o Adaptador, consulte o manual eletrónico.

➔ Manual Eletrónico "Fax" ▶ "Ligar a linha telefónica"

Quando instalar o auscultador opcional:

Para mais detalhes, consulte o manual fornecido com o auscultador.

* O cabo telefónico pode ser fornecido com a máquina dependendo do país ou da região em que se encontra.

3 Saia do "Guia de Configuração do Fax" e reinicie a máquina.



Desligue a máquina e aguarde pelo menos 10 segundos até voltar a ligá-la. Os tipos de linha telefónica não são detetados automaticamente. Consulte o Manual Eletrónico e defina uma linha telefónica manualmente.

➔ Manual Eletrónico "Lista dos menus de definição" ▶ "Configurações de Fax" ▶ "Configurações Básicas" ▶ "Selecionar Tipo de Linha"

Para obter mais detalhes sobre os procedimentos de instalação:

Instale o controlador e o software utilizando o DVD-ROM fornecido. Para obter mais detalhes sobre os procedimentos de instalação, consulte o MF Driver Installation Guide (Guia de instalação de controladores MF).

† Também pode transferir o controlador a partir do Web site da Canon.

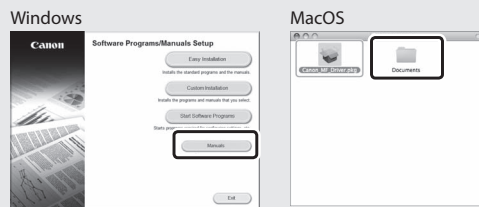
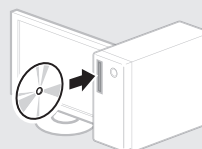

Para utilizadores de Mac:

O DVD-ROM fornecido com a máquina pode não incluir o controlador para Mac OS. Pode variar consoante a altura de aquisição da máquina. Pode localizar e transferir o controlador apropriado no site da Canon. Para obter mais informações sobre a instalação ou utilização do controlador, consulte o MF Driver Installation Guide (Guia de instalação de controladores MF) fornecido com o controlador.

Executar tarefas úteis

Pode utilizar várias funções nesta máquina. As funções que se seguem correspondem a uma descrição geral das funções principais que podem ser utilizadas como rotina.

Copiar

Cópias ampliadas/reduzidas

Pode ampliar ou reduzir documentos de tamanho padrão para copiar em papel de tamanho padrão ou especificar o rácio de cópia sob a forma de percentagem.

Ordenar

Pode ordenar cópias em conjuntos organizados por número de página.

Esquema reduzido

Pode reduzir vários documentos para os copiar para uma única folha.

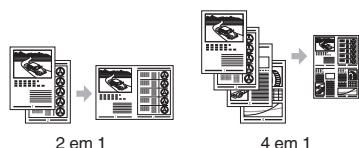

Copiar um documento de identificação

Pode copiar a frente e o verso de um cartão para um lado de uma folha de papel.

Faxing

Enviar um documento diretamente a partir de um computador (Fax a partir do PC)*

Além de enviar e receber normalmente faxes, pode utilizar o fax a partir do computador.

Enviar*

Pode registar destinos de fax no livro de endereços. Pode especificar os destinos utilizando vários métodos, o que lhe permitirá enviar documentos rápida e facilmente.

- Procura de destinos
- Lista de favoritos
- Marcação codificada
- Grupo de destino
- Servidor LDAP
- Especificar a partir do histórico de envio
- Envio sequencial

Receber*

● Receber na memória
Pode guardar os documentos recebidos na memória. Pode imprimir os documentos guardados a qualquer altura e pode apagar os documentos quando já não precisar deles.



● Receção Remota

Se tiver sido ligado um telefone externo, pode mudar para o modo de receção de fax imediatamente marcando o número da ID de receção de faxes utilizando os botões de marcação do telefone durante uma chamada telefónica.

I-Fax

Pode enviar e receber faxes através da Internet. Os documentos são convertidos em imagens TIFF e enviados como anexos de correio eletrónico sem utilizar uma linha telefónica.

Imprimir

Impressão ampliada/reduzida

Esquema reduzido

Pode reduzir vários documentos para os imprimir numa só folha.



Impressão de poster

Impressão de marca de água

Apresentar uma pré-visualização antes de

imprimir

Selecionar um "Perfil"

Configurações de Rede

Esta máquina vem equipada com uma interface de rede que lhe permite construir facilmente um ambiente de rede. Pode imprimir um documento, utilizar o fax a partir do computador e utilizar a digitalização de rede a partir de todos os computadores que estão ligados à máquina. A máquina suporta a possibilidade de aumentar a eficiência de trabalho como máquina partilhada no escritório.

Digitalizar

Guardar os documentos utilizando o painel de controlo da máquina

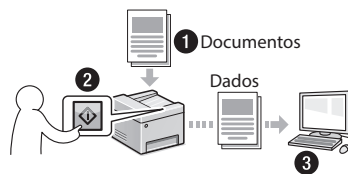

Guardar os documentos utilizando operações de um computador

- Digitalizar com a função MF Scan
- Digitalizar a partir de uma aplicação
- Digitalizar com o controlador WIA**

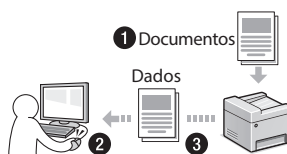

Guardar numa memória USB

Pode guardar documentos digitalizados numa memória USB ligada à máquina.



Enviar documentos digitalizados por correio eletrónico

Pode enviar documentos digitalizados para a sua aplicação de correio eletrónico.

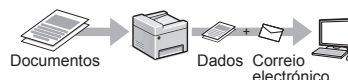

Enviar documentos digitalizados para um servidor de ficheiros

Pode enviar documentos digitalizados para um servidor de ficheiros.

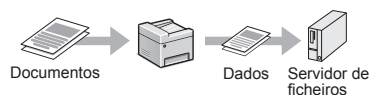

UI Remota

Pode ficar a saber em que condição se encontra a máquina a partir dos computadores ligados à rede. Pode aceder à máquina e gerir trabalhos ou especificar várias definições através da rede.

*Apenas MF628Cw

** Apenas Windows Vista/7/8

Retirar papel encravado

Se aparecer o ecrã que se segue, isso significa que existe papel encravado no alimentador ou no interior da máquina. Siga o procedimento apresentado no ecrã para retirar o documento ou papel encravado. Este manual indica apenas as áreas onde ocorrem encravamentos de papel. Para mais detalhes sobre cada função, consulte o Manual Eletrónico.

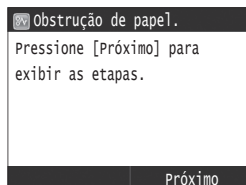

Alimentador

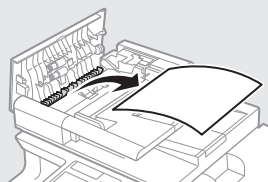

Área de saída

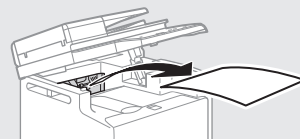

Ranhura de alimentação manual

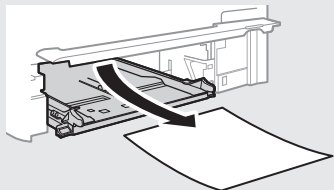

Gaveta de papel

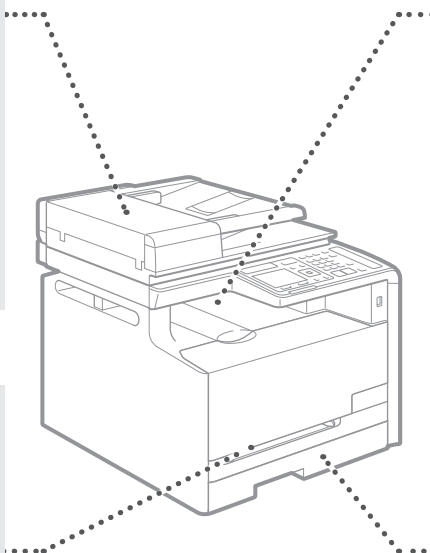
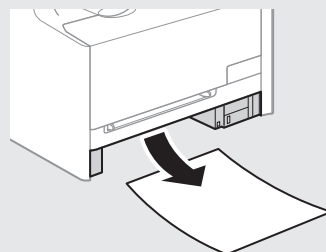

Parte de trás

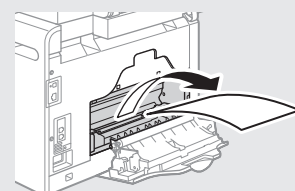
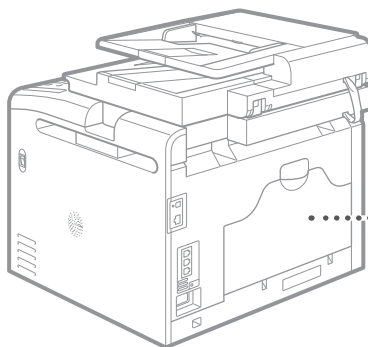

Substituir cartridges de toner

As cartridges de toner são consumíveis. Quando a quantidade restante numa cartridge de toner for baixa, aparece uma mensagem no ecrã ou poderão ocorrer os problemas que se seguem. Tome a medida adequada, consoante o problema.

Se aparecer uma mensagem

A máquina apresenta uma mensagem quando a quantidade restante numa cartridge de toner for baixa.

Mensagem	Quando é que a mensagem aparece no ecrã	Descrição e soluções
Preparar a <Toner de Cor>* cartridge.	A cartridge de toner precisa de ser substituída em breve.	Recomendamos a verificação do nível restante na cartridge de toner e substituir a cartridge de toner por uma nova antes de imprimir um grande volume de documentos. ⊕ Manual Eletrónico "Substituir cartridges de toner" Se esta mensagem for apresentada, o fax será guardado na memória sem ser impresso. Além disso, os relatórios podem não ser impressos, mesmo que estejam definidos para impressão automática. Se <Continuar Imprimindo Quando Qde. no Toner Estiver Baixa> em <Configurações de Impressão RX> estiver definido como <Ativado>, a impressão continuará, mas os faxes podem desvanecer ou borrar. ⊕ Manual Eletrónico "Imprimir relatórios e listas" ⊕ Manual Eletrónico "Lista dos menus de definição"
Fim da Vida Útil Cart Toner	A cartridge de toner atingiu o fim da sua vida útil.	Se isso não melhorar a qualidade de impressão, substitua a cartridge de toner. Pode continuar a imprimir, mas não poderá ser garantida a qualidade de impressão. ⊕ Manual Eletrónico "Substituir cartridges de toner"

* Preto, amarelo, magenta ou ciano aparecerão em <Toner de Cor>.

Se as impressões ficarem com fraca qualidade

Se começar a notar nas impressões qualquer uma das características que se seguem, isso significa que uma das cartridges de toner está quase a acabar. Substitua a cartridge de toner que está quase a acabar, mesmo que não apareça uma mensagem.

Aparecem riscas brancas



Parcialmente esbatida



Densidade irregular



Aparecem manchas e salpicos de toner



O espaço em branco dos originais fica ligeiramente colorido



Notas

A large, empty rectangular box with a thin black border, intended for writing notes.

Pt

Símbolos utilizados neste manual

AVISO

Indica um aviso relativo a operações que, se não forem efetuadas corretamente, podem provocar a morte ou ferimentos. Para utilizar a máquina com segurança, preste sempre atenção a estes avisos.

ATENÇÃO

Indica um cuidado relativo a operações que, se não forem efetuadas corretamente, podem provocar ferimentos. Para utilizar a máquina com segurança, preste sempre atenção a estes avisos.

IMPORTANTE

Indica requisitos operacionais e restrições. Não se esqueça de ler estes itens com cuidado para poder operar a máquina corretamente e evitar danos à máquina ou à propriedade.

Teclas e botões utilizados neste manual

Os símbolos e nomes de teclas que se seguem são alguns exemplos de como são representadas neste manual as teclas a pressionar.

- Teclas do painel de controlo: [Ícone da tecla]
Exemplo: 
- Visor: <Especifique o destino.>
- Botões e itens no ecrã do computador: [Preferences] (Preferências)

Ilustrações e ecrãs apresentados neste manual

As ilustrações e os ecrãs apresentados neste manual são os do modelo MF628Cw, exceto especificação em contrário.

Instruções de segurança importantes

Leia atentamente as “Instruções de segurança importantes” incluídas neste manual e no Manual Eletrónico antes de utilizar a máquina.

Como estas instruções se destinam a evitar ferimentos no utilizador e outras pessoas ou a evitar a destruição de bens, preste a devida atenção a estas instruções e requisitos operacionais.

Tenha em atenção que o utilizador é responsável por todos os danos causados pelo incumprimento das instruções disponibilizadas neste manual, pela utilização do dispositivo para qualquer finalidade não prevista ou por reparações ou alterações efetuadas por qualquer pessoa que não seja um técnico aprovado pela Canon.

Instalação

AVISO

- Não instale a máquina perto de substâncias inflamáveis, tais como produtos à base de álcool ou diluentes de tinta. Se essas substâncias entrarem em contacto com os componentes elétricos no interior da máquina, podem entrar em ignição e provocar um incêndio ou aumentar o risco de choque elétrico.
- Não coloque colares e outros objetos metálicos ou recipientes com líquido sobre a máquina. Se substâncias estranhas entrarem em contacto com os componentes elétricos no interior da máquina, tal pode resultar num incêndio ou choque elétrico. Se qualquer uma dessas substâncias cair para dentro da máquina, desligue a alimentação da máquina de imediato e contacte o agente local da Canon.
- Não utilize a máquina perto de qualquer equipamento médico. As ondas de rádio emitidas pela máquina podem interferir com os equipamentos médicos, o que pode originar acidentes graves.

ATENÇÃO

- Não instale a máquina nos locais seguintes. Tal poderá originar ferimentos pessoais, incêndio ou choque elétrico.
 - Num local instável
 - Num local sujeito a vibrações excessivas
 - Num local em que as ranhuras de ventilação fiquem tapadas (demasiado perto de paredes, tapete com muito pelo e outros objetos semelhantes)
 - Num local com humidade ou pó
 - Num local exposto a luz solar direta ou um local exterior
 - Num local sujeito a temperaturas elevadas
 - Num local perto de chamas abertas
 - Num local com um fraco sistema de ventilação
- Embora a máquina gere ozono durante o funcionamento, isso não tem qualquer efeito no corpo humano. No entanto, se pretender utilizar a máquina durante longos períodos de tempo, certifique-se de que o local de instalação tem boa ventilação.
- Não ligue cabos não aprovados à máquina. Tal poderá originar um incêndio ou choque elétrico.
- Os equipamentos com um disco rígido poderão não funcionar corretamente se utilizados em altitudes elevadas de aprox. 3.000 metros acima do nível do mar ou em altitudes superiores.

Alimentação

AVISO

- Não utilize cabos de alimentação para além do cabo fornecido, pois isso pode causar um incêndio ou choque elétrico.
- Não modifique nem dobre o cabo de alimentação e não puxe o cabo com demasiada força. Não coloque objetos pesados sobre o cabo de alimentação. Um cabo de alimentação danificado poderá originar um incêndio ou choque elétrico.
- Não insira nem retire a ficha com as mãos molhadas, pois pode sofrer um choque elétrico.
- Não utilize cabos de extensão nem extensões de várias tomadas com a máquina. Tal poderá originar um incêndio ou choque elétrico.
- Não junte nem ate o cabo de alimentação num nó, pois pode causar um incêndio ou choque elétrico.
- Insira completamente a ficha na tomada de CA. A inobservância destes passos pode causar um incêndio ou choque elétrico.
- Retire totalmente a ficha da tomada elétrica durante períodos de trovoada. A inobservância destes passos pode causar um incêndio, choque elétrico ou avaria.

ATENÇÃO

- Utilize apenas uma fonte de alimentação que cumpra os requisitos de tensão indicados neste manual. A inobservância destes passos pode causar um incêndio ou choque elétrico.
- Instale a máquina próxima da tomada e deixe espaço suficiente à volta da saída da tomada para ser possível desligar facilmente o cabo de alimentação em caso de emergência.

Manuseamento

AVISO

- Não desmonte nem modifique a máquina. Existem componentes extremamente quentes ou de alta tensão no interior da máquina que podem provocar um incêndio ou choque elétrico.
- Não deixe que as crianças mexam em ou brinquem com o cabo de alimentação, os cabos ou os componentes internos ou elétricos. Tal poderá originar ferimentos pessoais graves.
- Contacte um agente autorizado da Canon se a máquina emitir um ruído involuntário, um odor estranho ou fumo ou calor excessivo. A utilização continuada da máquina poderá originar um incêndio ou choque elétrico.
- Não utilize vaporizadores inflamáveis perto da máquina. Se substâncias inflamáveis entrarem em contacto com os componentes elétricos no interior da máquina, pode ocorrer um incêndio ou choque elétrico.

⚠️ ATENÇÃO

- Por motivos de segurança, desligue o cabo de alimentação se não pretender utilizar a máquina durante um período de tempo prolongado.
- Tenha cuidado ao abrir e fechar as tampas, para evitar ferimentos nas mãos.
- Mantenha as mãos e o vestuário afastados dos rolos na área de saída. Se os rolos prenderem as mãos ou o vestuário, tal pode causar ferimentos pessoais.
- O interior da máquina e a ranhura de saída ficam muito quentes durante e imediatamente após a utilização. Evite o contacto com essas áreas para não sofrer queimaduras. Além disso, o papel impresso poderá ficar quente imediatamente após a saída, por isso o utilizador deve ter cuidado ao manusear o papel. Caso contrário, o utilizador pode sofrer queimaduras.

Manutenção e inspeções**⚠️ AVISO**

- Desligue a máquina e desligue o cabo de alimentação da tomada antes de limpar a máquina. A inobservância destes passos pode causar um incêndio ou choque elétrico.
- Desligue a ficha da tomada regularmente e limpe a área à volta da base dos pinos metálicos da ficha e a tomada com um pano seco, para remover o pó e a sujidade. Quando fica húmido, o pó acumulado pode causar um curto-circuito ou incêndio.
- Utilize um pano húmido e bem torcido para limpar a máquina. Humedeça os panos de limpeza apenas com água. Não utilize álcool, benzinas, diluentes de tinta ou outras substâncias inflamáveis. Se essas substâncias entrarem em contacto com os componentes elétricos no interior da máquina, pode ocorrer um incêndio ou choque elétrico.
- Verifique regularmente se existem danos no cabo de alimentação e na ficha. Verifique se a máquina apresenta ferrugem, amolgadelas, riscos e fissuras, ou se emite calor excessivo. A utilização do equipamento em más condições de manutenção poderá originar um incêndio ou choque elétrico.

Consumíveis**⚠️ AVISO**

- Para eliminar as cartridges de toner usadas, não as queime em chamas vivas. As cartridges podem entrar em ignição e causar queimaduras ou um incêndio.
- Se derramar ou espalhar o toner acidentalmente, limpe cuidadosamente o toner solto com um pano macio e húmido, e evite inalar partículas de toner. Nunca utilize um aspirador para limpar toner solto. Se o fizer, pode provocar uma avaria no aspirador ou uma explosão de pó causada por descarga de eletricidade estática.

⚠️ ATENÇÃO

- Mantenha as cartridges do toner e outros consumíveis fora do alcance das crianças. Em caso de ingestão de toner, consulte imediatamente um médico ou um centro de controlo de venenos.
- Não tente desmontar a cartridge de toner. O toner pode espalhar-se e entrar para os olhos ou para a boca. Se o toner entrar em contacto com os olhos ou com a boca, lave-os imediatamente com água fria consulte um médico.
- Se o toner verter da cartridge, evite inalar o toner ou permitir que entre em contacto com a pele. Se o toner entrar em contacto com a pele, lave-a imediatamente com sabão. Se inalar o toner ou se a pele ficar irritada devido a contacto com o toner, consulte imediatamente um médico ou um centro de controlo de venenos.

Outros**⚠️ AVISO**

- Se utilizar um pacemaker cardíaco:
Esta máquina gera um campo magnético de baixo nível. Se sentir qualquer anomalia no corpo durante a utilização da máquina, afaste-se da mesma e consulte imediatamente um médico.

Avisos legais**Nome do produto**

Os regulamentos de segurança exigem que o nome do produto seja registado. Em algumas regiões onde o produto é vendido, poderão ser registados, em alternativa, o(s) seguinte(s) nome(s) entre parênteses ().
MF628Cw (F167702)
MF623Cn (F167700)

Limitações legais relativas à utilização do produto e utilização de imagens

A utilização da máquina para fazer leituras, imprimir ou de outro modo reproduzir determinados documentos, e a utilização das imagens lidas, impressas ou de outro modo reproduzidas pela máquina, pode ser proibida por lei e resultar em responsabilidades criminais e/ou civis. Uma lista não exaustiva destes documentos está definida a seguir. Esta lista serve apenas como guia. Se não estiver certo quanto à legalidade da utilização da máquina para fazer leituras, imprimir ou de outro modo reproduzir um determinado documento, e/ou quanto à legalidade da utilização das imagens lidas, impressas ou de outro modo reproduzidas, consulte previamente o seu advogado.

- Papel moeda
- Cheques de viagem
- Vales postais
- Senhas de refeição
- Certificados de depósito
- Passaportes
- Selos postais (válidos ou não)
- Documentos de imigração
- Emblemas e insígnias de identificação
- Selos fiscais (válidos ou não)
- Documentos para o serviço militar
- Obrigações ou outros certificados de endividamento
- Cheques ou letras emitidas por entidades governamentais
- Certificados de ações
- Cartas de condução e títulos de registo de propriedade
- Trabalhos/Obras de arte sujeitos a direitos de autor sem a autorização do titular dos direitos de autor

Πληροφορίες για τα παρεχόμενα εγχειρίδια

1 Ξεκινώντας (το παρόν εγχειρίδιο):

Διαβάστε πρώτα το παρόν εγχειρίδιο. Αυτό το εγχειρίδιο περιγράφει την εγκατάσταση της συσκευής, τις ρυθμίσεις και μια προφύλαξη. Διαβάστε αυτό το εγχειρίδιο πριν χρησιμοποιήσετε τη συσκευή.

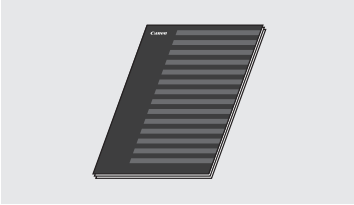

2 Οδηγός ρύθμισης ασύρματου LAN (MF628Cw):

Διαβάστε αυτό το εγχειρίδιο μαζί με τον οδηγό Ξεκινώντας. Το εγχειρίδιο αυτό περιγράφει τις διαδικασίες ρύθμισης του ασύρματου LAN, καθώς και τις αιτίες και τις λύσεις των προβλημάτων που ενδέχεται να αντιμετωπίσετε κατά τη ρύθμιση. Βεβαιωθείτε ότι έχετε διαβάσει αυτό το εγχειρίδιο πριν συνδέσετε τη συσκευή σε ασύρματο LAN.



3 MF Driver Installation Guide (Οδηγός εγκατάστασης προγράμματος οδήγησης MF) (παρεχόμενο DVD-ROM):

Διαβάστε αυτό το εγχειρίδιο στη συνέχεια. Αυτό το εγχειρίδιο περιγράφει την εγκατάσταση του λογισμικού.

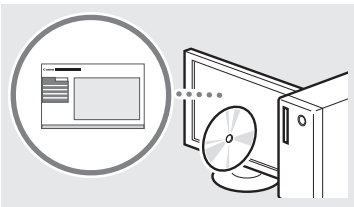

4 Ηλεκτρονικό εγχειρίδιο (παρέχεται στο DVD-ROM):

Διαβάστε το κεφάλαιο που εξυπηρετεί τις ανάγκες σας. Το Ηλεκτρονικό εγχειρίδιο χωρίζεται σε ενότητες ανά θέμα, έτσι ώστε να βρείτε εύκολα τις πληροφορίες που θέλετε.

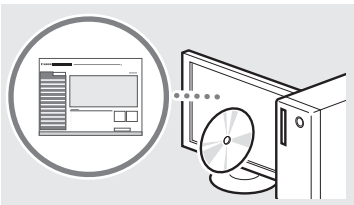

Περιήγηση στο μενού και τη μέθοδο εισαγωγής κειμένου

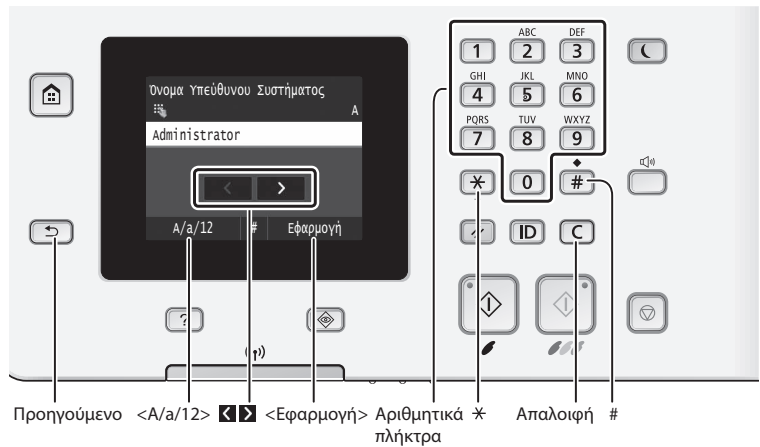

Περιήγηση στο μενού

Επιλογή στοιχείου

Πατήστε ένα στοιχείο για να το επιλέξετε.

Πατήστε **[Enter]** για να επιστρέψετε στην προηγούμενη οθόνη.

Επιβεβαίωση ρύθμισης

Πατήστε το στοιχείο.

Ωστόσο, όταν εμφανιστεί η επιλογή <Εφαρμογή>, πατήστε <Εφαρμογή>.

Μέθοδος εισαγωγής κειμένου

Αλλαγή κατάστασης εισαγωγής

Πατήστε <A/a/12> για να αλλάξετε τη λειτουργία εισαγωγής. Μπορείτε, επίσης, να πατήσετε **[*]** για να αλλάξετε τη λειτουργία εισαγωγής.

Μετακίνηση του δρομέα (εισαγωγή διαστήματος)

Πατήστε **[Left]** ή **[Right]** για να μετακινήσετε το δρομέα. Για να εισαγάγετε ένα διάστημα, μετακινήστε το δρομέα στο τέλος του κειμένου και πατήστε **[Space]**.

Εισαγωγή κειμένου, συμβόλων και αριθμών

Μπορείτε να πραγματοποιήσετε εισαγωγή χρησιμοποιώντας τα αριθμητικά πλήκτρα ή το **[#]**.

Διαγραφή χαρακτήρων

Μπορείτε να πραγματοποιήσετε διαγραφή χρησιμοποιώντας το **[C]**. Εάν πατήσετε παρατεταμένα το **[C]**, θα διαγραφούν όλοι οι χαρακτήρες.

Σύνδεση του καλωδίου ρεύματος και ενεργοποίηση της ισχύος

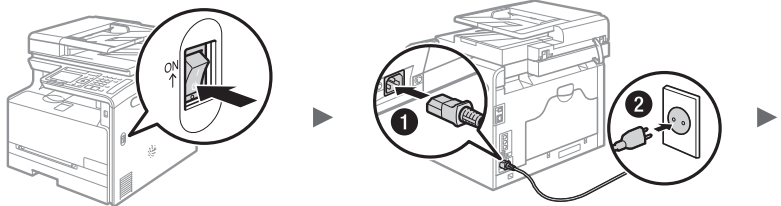

⚠ Μην συνδέετε το καλώδιο USB σε αυτή τη φάση. Συνδέστε το κατά την εγκατάσταση λογισμικού.

Προβολή του εγχειριδίου Ηλεκτρονικό εγχειρίδιο από το DVD-ROM

1 Τοποθετήστε το παρεχόμενο DVD-ROM στον υπολογιστή σας*.

2 Κάντε κλικ στο [Manuals] (Εγχειρίδια).

3 Κάντε κλικ στο [e-Manual] (Ηλεκτρονικό εγχειρίδιο).

* Εάν εμφανιστεί το παράθυρο [AutoPlay] (Αυτόματη Εκτέλεση), επιλέξτε [Run MInst.exe] (Εκτέλεση MInst.exe).

† Ανάλογα με το λειτουργικό σύστημα που χρησιμοποιείτε, εμφανίζεται ένα μήνυμα προστασίας.

‡ Εάν έχετε τοποθετήσει ήδη το παρεχόμενο DVD-ROM στον υπολογιστή και η επιλογή [Manuals] (Εγχειρίδια) δεν εμφανίζεται, αφαιρέστε το DVD-ROM και τοποθετήστε το ξανά.

Καθορισμός αρχικών ρυθμίσεων

Αλλαγή κατάστασης εισαγωγής

Κατάσταση εισαγωγής	Διαθέσιμο κείμενο
<A>	Κεφαλαία γράμματα και σύμβολα
<a>	Πεζά γράμματα και σύμβολα
<12>	Αριθμοί

Εισαγωγή κειμένου, συμβόλων και αριθμών

	Κατάσταση εισαγωγής: <A>	Κατάσταση εισαγωγής: <a>	Κατάσταση εισαγωγής: <12>
1	@ . - _ /		1
2	ABC	abc	2
3	DEF	def	3
4	GHI	ghi	4
5	JKL	jkl	5
6	MNO	mno	6
7	PQRS	pqrs	7
8	TUV	tuv	8
9	WXYZ	wxyz	9
0	(Μη διαθέσιμο)		0
#	(διάστημα) - . * # ! " , ; : ^ ` ~ = / ' ? \$ % & % + \ ^ () [] { } <>		(Μη διαθέσιμο)

Την πρώτη φορά που θα θέσετε σε λειτουργία τη συσκευή, ακολουθήστε τις οδηγίες που εμφανίζονται στην οθόνη. Για λεπτομέρειες σχετικά με την περιήγηση στα μενού και την εισαγωγή αριθμών, ανατρέξτε στην ενότητα «Περιήγηση στο μενού και τη μέθοδο εισαγωγής κειμένου» (➔ σελ. 72).

• Ολοκληρώστε τις ρυθμίσεις γλώσσας, ημερομηνίας και ώρας

Ακολουθήστε τις οδηγίες που εμφανίζονται στην οθόνη και ρυθμίστε τη γλώσσα, την περιοχή, τη ζώνη ώρας, την ημερομηνία και την ώρα.

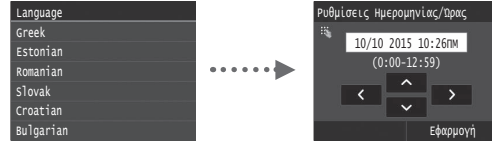

• Καθορίστε τις ρυθμίσεις για τη σύνδεση USB

Συνιστάται να καθορίσετε σωστά τις ρυθμίσεις, ακόμα κι αν δεν χρησιμοποιείτε σύνδεση USB. Εάν δεν είναι σωστές οι ρυθμίσεις, μπορεί να παρουσιαστούν προβλήματα στη σωστή λειτουργία της συσκευής.



† Μη συνδέσετε το καλώδιο USB σε αυτή τη φάση.

† Για να καθορίσετε τις ρυθμίσεις αργότερα, ανατρέξτε στην ενότητα «Λίστα μενού ρυθμίσεων» στο Ηλεκτρονικό εγχειρίδιο.

➔ Ηλεκτρονικό εγχειρίδιο: «Λίστα μενού ρυθμίσεων» ► «Ρυθμίσεις Διαχείρισης Συστήματος»

• Ορισμός κωδικού PIN για το Remote UI (Απομακρυσμένο περιβάλλον εργασίας)

Μπορείτε να ορίσετε ένα PIN για την πρόσβαση στο Remote UI (Απομακρυσμένο περιβάλλον εργασίας). Προστατεύστε τη συσκευή σας από μη εξουσιοδοτημένη πρόσβαση επιτρέποντας τη χρήση της μόνο στους χρήστες που έχουν τα απαραίτητα δικαιώματα πρόσβασης.

Για να καθορίσετε τις ρυθμίσεις αργότερα, ανατρέξτε στην ενότητα «Ορισμός κωδικού PIN για το Remote UI (Απομακρυσμένο περιβάλλον εργασίας)» στο Ηλεκτρονικό εγχειρίδιο.

➔ Ηλεκτρονικό εγχειρίδιο: «Ορισμός κωδικού PIN για το Remote UI (Απομακρυσμένο περιβάλλον εργασίας)»



• Διόρθωση διαβαθμίσεων τόνων

Χρησιμοποιώντας τη λειτουργία διόρθωσης χρωμάτων, μπορείτε να δημιουργήσετε αντίγραφα και εκτυπώσεις αναπαράγοντας πιο πιστά τα χρώματα και την πυκνότητα του πρωτότυπου εγγράφου. Για λεπτομέρειες σχετικά με τη χρήση της λειτουργίας διόρθωσης χρωμάτων, ανατρέξτε στο Ηλεκτρονικό εγχειρίδιο.

➔ Ηλεκτρονικό εγχειρίδιο: «Συντήρηση» ► «Συντήρηση και βελτίωση ποιότητας εκτύπωσης» ► «Διόρθωση διαβαθμίσεων τόνων»

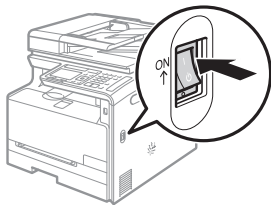

ΣΗΜΕΙΩΣΗ

- Ακόμα κι αν επιλέξετε <Όχι> στην τελευταία οθόνη που απεικονίζεται παραπάνω, μπορείτε να ξεκινήσετε τη διαδικασία διόρθωσης των χρωμάτων όποτε θέλετε. Ανατρέξτε στην ενότητα «Διόρθωση διαβαθμίσεων τόνων» στο Ηλεκτρονικό εγχειρίδιο.

Επιλογή του τρόπου σύνδεσης της συσκευής στον υπολογιστή

● Σύνδεση μέσω ενσύρματου LAN

Μπορείτε να συνδέσετε τη συσκευή στον υπολογιστή μέσω ενσύρματου δρομολογητή. Χρησιμοποιήστε τα καλώδια LAN για να συνδέσετε τη συσκευή στον ενσύρματο δρομολογητή (σημείο πρόσβασης).



† Συνδέστε τον υπολογιστή με το δρομολογητή είτε μέσω καλωδίου είτε ασύρματα.

† Βεβαιωθείτε ότι υπάρχει διαθέσιμη θύρα στο δρομολογητή για να συνδέσετε τη συσκευή με τον υπολογιστή.

† Φροντίστε να έχετε στη διάθεσή σας ένα καλώδιο LAN συστραμμένου ζεύγους κατηγορίας 5 ή ανώτερης κατηγορίας.

● Σύνδεση μέσω καλωδίου USB

Μπορείτε να συνδέσετε τη συσκευή στον υπολογιστή χρησιμοποιώντας ένα καλώδιο USB.

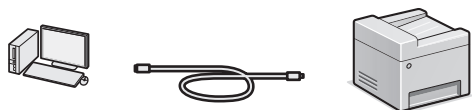

† Βεβαιωθείτε ότι το καλώδιο USB που χρησιμοποιείτε φέρει την ακόλουθη επισήμανση.



● Σύνδεση μέσω ασύρματου LAN (MF628Cw μόνο)

Μπορείτε να συνδέσετε τη συσκευή στον υπολογιστή μέσω ασύρματου δρομολογητή*. Καθώς συνδέεται σε ασύρματο δίκτυο, δεν χρειάζονται καλώδια LAN.

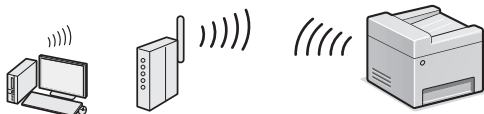

* Απαιτείται ασύρματος δρομολογητής (σημείο πρόσβασης), που υποστηρίζει το πρότυπο IEEE802.11b/g/n.

† Συνδέστε τον υπολογιστή με το δρομολογητή είτε μέσω καλωδίου είτε ασύρματα.

● Απευθείας σύνδεση (MF628Cw μόνο)

Συνδέστε μια φορητή συσκευή με τη συσκευή σας, ασύρματα και απευθείας, χωρίς να χρειάζεστε δρομολογητή ασύρματου LAN (ή σημείο πρόσβασης)

- Ηλεκτρονικό εγχειρίδιο: «Δίκτυο» ► «Διαμόρφωση των ρυθμίσεων απευθείας σύνδεσης (λειτουργία σημείου πρόσβασης)»

Επιλογή μεθόδου σύνδεσης: Μέσω ασύρματου LAN ή άλλης μεθόδου (MF628Cw μόνο)

Ενεργοποίηση ασύρματου LAN για σύνδεση υπολογιστή; Οι ρυθμίσεις μπορούν να τροποποιηθούν αργότερα.

Ναι Όχι

Ναι

Άμεση σύνδεση στον υπολογιστή μέσω ασύρματου LAN

- Ξεκινήστε από το βήμα 4 της ενότητας «Ρύθμιση ασύρματου LAN» του εγχειρίδιου «Οδηγός ρύθμισης ασύρματου LAN».

Σύνδεση στον υπολογιστή μέσω ενσύρματου LAN

- Προχωρήστε στο βήμα «Σύνδεση μέσω ενσύρματου LAN» (σελ. 74).

Σύνδεση στον υπολογιστή μέσω καλωδίου USB

- Προχωρήστε στο βήμα «Σύνδεση μέσω καλωδίου USB» (σελ. 74).

Σύνδεση μέσω ενσύρματου LAN

1 Συνδέστε το καλώδιο LAN.

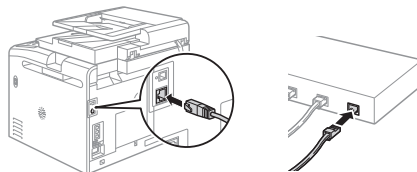

Η διεύθυνση IP θα ρυθμιστεί αυτόματα σε 2 λεπτά. Εάν θέλετε να ορίσετε τη διεύθυνση IP χειροκίνητα, δείτε τα ακόλουθα στοιχεία.

- Ηλεκτρονικό εγχειρίδιο «Δίκτυο» ► «Σύνδεση σε δίκτυο» ► «Ρύθμιση διευθύνσεων IP»

2 Εγκαταστήστε το πρόγραμμα οδήγησης και το λογισμικό χρησιμοποιώντας το παρεχόμενο DVD-ROM.

- Ανατρέξτε στην ενότητα «Για λεπτομέρειες σχετικά με τις διαδικασίες εγκατάστασης» (σελ. 75).

- Προχωρήστε στο βήμα «Καθορισμός μεγέθους και τύπου χαρτιού» (σελ. 75).

Σύνδεση μέσω καλωδίου USB

Εγκατάσταση προγράμματος οδήγησης και λογισμικού

Εγκαταστήστε το πρόγραμμα οδήγησης και το λογισμικό που περιλαμβάνεται στο DVD-ROM που συνοδεύει τη συσκευή.

- Ανατρέξτε στην ενότητα «Για λεπτομέρειες σχετικά με τις διαδικασίες εγκατάστασης» (σελ. 75).

- Προχωρήστε στο βήμα «Καθορισμός μεγέθους και τύπου χαρτιού» (σελ. 75).

ΣΗΜΕΙΩΣΗ

- Εάν συνδέσετε το καλώδιο USB πριν από τη την εγκατάσταση, αποσυνδέστε το καλώδιο USB και επαναλάβετε τη διαδικασία εγκατάστασης.

Σύνδεση μέσω καλωδίου USB

Για να συνδέσετε το καλώδιο USB, ακολουθήστε τις οδηγίες στο εγχειρίδιο MF Driver Installation Guide (Οδηγός εγκατάστασης προγράμματος οδήγησης MF).

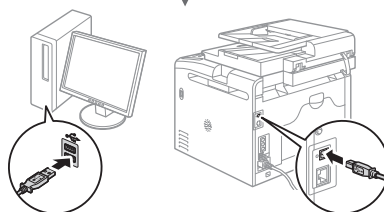
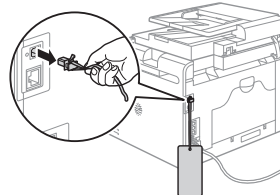

Καθορισμός μεγέθους και τύπου χαρτιού

Ακολουθήστε τις οδηγίες στην οθόνη και ορίστε το μέγεθος και τον τύπο του χαρτιού.

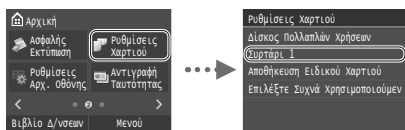

Καθορισμός των αρχικών ρυθμίσεων φαξ και σύνδεση καλωδίου τηλεφώνου (MF628Cw μόνο)

1 Καθορίστε τις αρχικές ρυθμίσεις φαξ.



Ακολουθήστε το «Οδηγός Ρύθμισης Φαξ» για να καθορίσετε έναν αριθμό φαξ, ένα όνομα μονάδας και μια κατάσταση λήψης. Για λεπτομέρειες σχετικά με τη λειτουργία λήψης, ανατρέξτε στο Ηλεκτρονικό εγχειρίδιο.

➔ Ηλεκτρονικό εγχειρίδιο «Λειτουργίες φαξ» ► «Διαμόρφωση αρχικών ρυθμίσεων για τις λειτουργίες φαξ» ► «Επιλογή της κατάστασης λήψης φαξ που θα χρησιμοποιηθεί»

Χρήση του ονόματος χρήστη

Όταν αποστέλλετε ένα έγγραφο, τα στοιχεία του αποστολέα που έχετε καταχωρήσει εκτυπώνονται στο χαρτί του παραλήπτη.

2 Συνδέστε το καλώδιο τηλεφώνου.

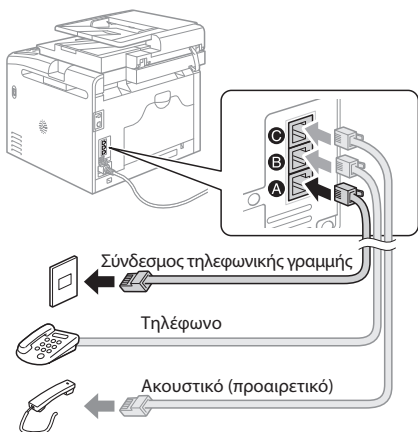

Όταν εμφανιστεί στην οθόνη το μήνυμα <Σύνδεση T/F Γραμμής>, συνδέστε το καλώδιο τηλεφώνου ανατρέχοντας στην εικόνα. Το καλώδιο τηλεφώνου και ο σχετικός προσαρμογέας μπορεί να παρέχονται μαζί με τη συσκευή, ανάλογα με τη χώρα ή την περιοχή στην οποία βρίσκεστε. Για λεπτομέρειες σχετικά με τη σύνδεση του καλωδίου τηλεφώνου και του προσαρμογέα, ανατρέξτε στο Ηλεκτρονικό εγχειρίδιο.

➔ Ηλεκτρονικό εγχειρίδιο: «Λειτουργίες φαξ» ► «Σύνδεση της τηλεφωνικής γραμμής»

Κατά την τοποθέτηση του προαιρετικού ακουστικού:

Για περισσότερες λεπτομέρειες, ανατρέξτε στο παρεχόμενο εγχειρίδιο με το ακουστικό.

* Το καλώδιο τηλεφώνου μπορεί να παρέχεται μαζί με τη συσκευή, ανάλογα με τη χώρα ή την περιοχή στην οποία βρίσκεστε.

3 Πραγματοποιήστε έξοδο από το «Οδηγός Ρύθμισης Φαξ» και, έπειτα, επανεκκινήστε τη συσκευή.



Απενεργοποιήστε τη συσκευή και περιμένετε τουλάχιστον 10 δευτερόλεπτα πριν την ενεργοποιήσετε ξανά. Οι τύποι τηλεφωνικών γραμμών δεν εντοπίζονται αυτόματα. Ανατρέξτε στο Ηλεκτρονικό εγχειρίδιο και ορίστε μία γραμμή τηλεφώνου χειροκίνητα.

➔ Ηλεκτρονικό εγχειρίδιο «Λίστα μενού ρυθμίσεων» ► «Ρυθμίσεις Φαξ» ► «Βασικές Ρυθμίσεις» ► «Επιλογή Τύπου Γραμμής»

Για λεπτομέρειες σχετικά με τις διαδικασίες εγκατάστασης:

Εγκαταστήστε το πρόγραμμα οδήγησης και το λογισμικό χρησιμοποιώντας το παρεχόμενο DVD-ROM. Για λεπτομέρειες σχετικά με τις διαδικασίες εγκατάστασης, ανατρέξτε στο MF Driver Installation Guide (Οδηγός εγκατάστασης προγράμματος οδήγησης MF).

† Επίσης, μπορείτε να κατεβάσετε το πρόγραμμα οδήγησης από την τοποθεσία web της Canon.

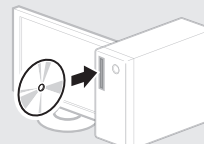

Για τους χρήστες Mac:

Το DVD-ROM που παρέχεται με τη συσκευή μπορεί να μην περιλαμβάνει το πρόγραμμα οδήγησης για Mac OS. Εξαρτάται από το πότε αγοράσατε τη συσκευή. Μπορείτε να βρείτε και να κατεβάσετε το κατάλληλο πρόγραμμα οδήγησης από την αρχική σελίδα της Canon. Για περισσότερες πληροφορίες σχετικά με την εγκατάσταση ή τη χρήση του προγράμματος οδήγησης, ανατρέξτε στο εγχειρίδιο MF Driver Installation Guide (Οδηγός εγκατάστασης προγράμματος οδήγησης MF) που το συνοδεύει.

Μπορείτε να χρησιμοποιήσετε διάφορες λειτουργίες σε αυτή τη συσκευή. Οι παρακάτω λειτουργίες είναι η προεπισκόπηση των κύριων λειτουργιών που μπορείτε να χρησιμοποιείτε καθημερινά.

Αντιγραφή

Αντίγραφα με μεγέθυνση/σμίκρυνση

Μπορείτε να μεγεθύνετε ή να σμικρύνετε τα έγγραφα τυπικού μεγέθους για αντιγραφή σε χαρτί τυπικού μεγέθους ή να καθορίσετε την κλίμακα αντιγραφής σε ποσοστό.

Σελιδοποίηση

Μπορείτε να ταξινομήσετε τα αντίγραφα σε σετ με αριθμηση σελίδων.

Διάταξη σμίκρυνσης

Μπορείτε να σμικρύνετε πολλά έγγραφα προκειμένου να τα αντιγράψετε σε ένα φύλλο.



Αντιγραφή ταυτότητας

Μπορείτε να πραγματοποιήσετε αντιγραφή ταυτότητας 2 όψεων στη μία πλευρά ενός χαρτιού.

Φαξ

Αποστολή εγγράφου απευθείας από υπολογιστή (Φαξ από υπολογιστή)*

Εκτός από την κανονική αποστολή και λήψη φαξ, μπορείτε να χρησιμοποιήσετε το φαξ από υπολογιστή.

Αποστολή*

Μπορείτε να καταχωρήσετε προορισμούς φαξ στο βιβλίο διευθύνσεων. Μπορείτε να καθορίσετε τους προορισμούς με διάφορες μεθόδους, αποστέλλοντας έγγραφα γρήγορα και εύκολα.

- Αναζήτηση προορισμού
- Λίστα «Αγαπημένα»
- Κωδικοί μνήμης
- Ομάδα προορισμού
- Διακομιστής LDAP
- Καθορισμός από το ιστορικό αποστολών
- Διαδοχική αποστολή

Λήψη*

• Λήψη στη μνήμη
Μπορείτε να αποθηκεύσετε τα έγγραφα που έχουν ληφθεί στη μνήμη. Μπορείτε να εκτυπώσετε τα αποθηκευμένα έγγραφα οποιαδήποτε στιγμή και, εάν δεν τα χρειάζεστε, μπορείτε να τα διαγράψετε.



- Απομακρυσμένη λήψη

Στη διάρκεια μιας τηλεφωνικής κλήσης και αν έχει συνδεθεί εξωτερικό τηλέφωνο, μπορεί να μεταβείτε στην κατάσταση λήψης φαξ αμέσως, πληκτρολογώντας τον αριθμό αναγνωριστικού για τη λήψη φαξ με τα πλήκτρα κλήσης του τηλεφώνου.

I-Fax

Μπορείτε να στέλνετε και να λαμβάνετε φαξ μέσω Internet. Τα έγγραφα μετατρέπονται σε εικόνες TIFF και αποστέλλονται ως συνημμένα σε email, χωρίς να απαιτείται η χρήση γραμμής τηλεφώνου.

Εκτύπωση

Εκτύπωση με μεγέθυνση/σμίκρυνση

Διάταξη σμίκρυνσης

Μπορείτε να σμικρύνετε πολλά έγγραφα προκειμένου να τα εκτυπώσετε σε ένα φύλλο.



Εκτύπωση αφίσας

Εκτύπωση υδατογραφήματος

Εμφάνιση προεπισκόπησης πριν από την

Εκτύπωση

Επιλογή «Προφίλ»

Ρυθμίσεις Δικτύου

Αυτή η συσκευή διαθέτει περιβάλλον εργασίας δικτύου με το οποίο μπορείτε να δημιουργήσετε εύκολα ένα περιβάλλον δικτύου. Μπορείτε να εκτυπώσετε ένα έγγραφο, να χρησιμοποιήσετε το φαξ με υπολογιστή και να χρησιμοποιήσετε τη σάρωση δικτύου από όλους τους υπολογιστές που είναι συνδεδεμένοι στη συσκευή. Η συσκευή υποστηρίζει την αύξηση της απόδοσης εργασίας ως κοινόχρηστη συσκευή στο γραφείο.

Σάρωση

Αποθήκευση των εγγράφων χρησιμοποιώντας τον πίνακα λειτουργίας της συσκευής



Αποθήκευση των εγγράφων χρησιμοποιώντας λειτουργίες από υπολογιστή

- Σάρωση με το MF Scan Utility
- Σάρωση από εφαρμογή
- Σάρωση με χρήση του προγράμματος οδήγησης WIA**



Αποθήκευση σε μνήμη USB

Μπορείτε να αποθηκεύετε τα σαρωμένα έγγραφα σε μια μνήμη USB που έχετε συνδέσει στη συσκευή.



Αποστολή σαρωμένων εγγράφων με email

Μπορείτε να στέλνετε τα σαρωμένα έγγραφα στην εφαρμογή email που χρησιμοποιείτε.

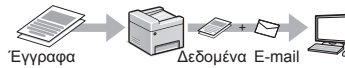

Αποστολή σαρωμένων εγγράφων σε διακομιστή αρχείων

Μπορείτε να στέλνετε τα σαρωμένα έγγραφα σε ένα διακομιστή αρχείων.

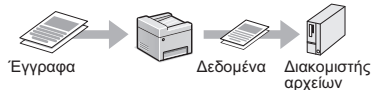

Remote UI (Απομακρυσμένο περιβάλλον εργασίας)

Μπορείτε να κατανοήσετε την κατάσταση της συσκευής από τους υπολογιστές στο δίκτυο. Μπορείτε να αποκτήσετε πρόσβαση στη συσκευή και να διαχειρίζεστε εργασίες ή να καθορίζετε διάφορες ρυθμίσεις μέσω δικτύου.

* Μόνο MF628Cw

** Μόνο Windows Vista/7/8

Αφαίρεση μπλοκαρισμένων χαρτιών

Εάν εμφανιστεί η ακόλουθη οθόνη, έχει μπλοκάρει χαρτί στον τροφοδότη ή στο εσωτερικό της συσκευής. Ακολουθήστε τη διαδικασία που εμφανίζεται στην οθόνη για να αφαιρέσετε το έγγραφο ή το χαρτί που έχει μπλοκάρει. Το παρόν εγχειρίδιο υποδεικνύει μόνο περιοχές όπου έχει μπλοκάρει χαρτί. Για λεπτομέρειες σχετικά με την κάθε λειτουργία, ανατρέξτε στο Ηλεκτρονικό εγχειρίδιο.

Εμπλοκή χαρτιού.

Πατήστε [Επόμενο] για εμφάνιση των βημάτων.

Επόμενο

Τροφοδότης

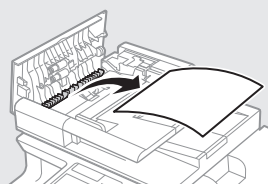

Περιοχή εξόδου

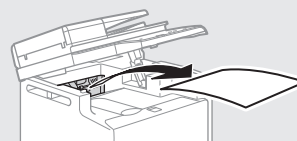

Υποδοχή χειροκίνητης τροφοδοσίας

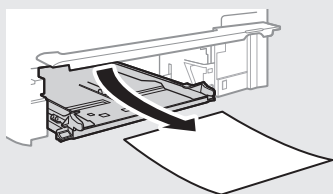

Συρτάρι χαρτιού

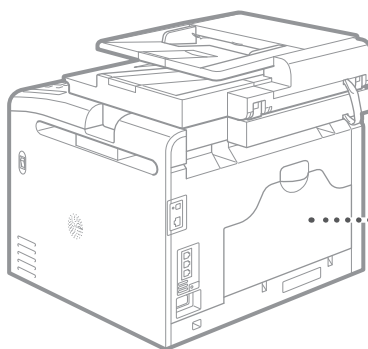
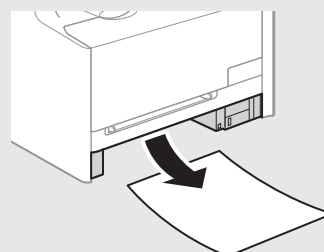

Πίσω πλευρά

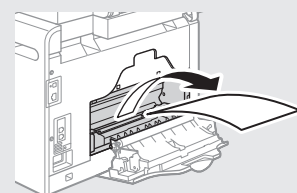

ΕΙ

Αντικατάσταση των κασετών γραφίτη

Οι κασέτες γραφίτη είναι αναλώσιμα προϊόντα. Όταν η ποσότητα του γραφίτη που απομένει στην κασέτα είναι μικρή, εμφανίζεται ένα μήνυμα στην οθόνη ή ενδέχεται να προκύψουν τα ακόλουθα προβλήματα. Προβείτε αντίστοιχα στην κατάλληλη ενέργεια.

Όταν εμφανίζεται ένα μήνυμα

Όταν η ποσότητα του γραφίτη που απομένει σε μια κασέτα είναι μικρή, η συσκευή εμφανίζει ένα μήνυμα.

Μήνυμα	Όταν στην οθόνη εμφανίζεται το μήνυμα	Περιγραφή και λύσεις
Ετοιμάστε κασέτα <Χρώμα γραφίτη>*	Η κασέτα γραφίτη πρέπει να αντικατασταθεί σύντομα.	Συνιστάται να ελέγξετε την ποσότητα γραφίτη που απομένει στην κασέτα και να αντικαταστήσετε την κασέτα γραφίτη με καινούργια, πριν προβείτε στην εκτύπωση εγγράφων μεγάλου όγκου. ⊕ Ηλεκτρονικό εγχειρίδιο: «Αντικατάσταση των κασετών γραφίτη» Αν εμφανιστεί αυτό το μήνυμα, το εισερχόμενο φαξ θα αποθηκευτεί στη μνήμη χωρίς να εκτυπωθεί. Επίσης, ενδέχεται να μην εκτυπωθούν αναφορές, ακόμη και αν έχει οριστεί η αυτόματη εκτύπωση. Εάν η ρύθμιση <Συνέχιση εκτύπωσης όταν μένει μικρή ποσότητα στην κασέτα> στο μενού <Ρυθμίσεις Εκτύπωσης ΛΨ> έχει οριστεί σε <Ον>, η εκτύπωση θα συνεχιστεί, αλλά τα φαξ μπορεί να είναι ξεθωριασμένα ή θολά. ⊕ Ηλεκτρονικό εγχειρίδιο «Εκτύπωση αναφορών και λιστών» ⊕ Ηλεκτρονικό εγχειρίδιο «Λίστα μενού ρυθμίσεων»
Τέλος διάρκ. ζωής κασ. γραφ. Διάρκεια ζωής	Η κασέτα γραφίτη έχει προσεγγίσει το τέλος της διάρκειας ζωής της.	Εάν δεν βελτιώνεται η ποιότητα εκτύπωσης, αντικαταστήστε την κασέτα γραφίτη. Μπορείτε να συνεχίσετε να εκτυπώνετε, αλλά δεν παρέχεται καμία εγγύηση για την ποιότητα της εκτύπωσης. ⊕ Ηλεκτρονικό εγχειρίδιο: «Αντικατάσταση των κασετών γραφίτη»

* Στη θέση του κειμένου <Χρώμα γραφίτη> θα εμφανίζεται η φράση «μαύρου γραφίτη», «κίτρινου γραφίτη», «ματζέντα γραφίτη» ή «κυανού γραφίτη».

Εάν οι εκτυπώσεις είναι κακής ποιότητας

Εάν αρχίσετε να παρατηρείτε οποιοδήποτε από τα παρακάτω συμπτώματα στις εκτυπώσεις σας, μία από τις κασέτες γραφίτη είναι σχεδόν άδεια. Αντικαταστήστε τη σχεδόν άδεια κασέτα γραφίτη, ακόμα κι αν δεν έχει εμφανιστεί το σχετικό μήνυμα.

Εμφανίζονται λευκές γραμμές



Οι εκτυπώσεις είναι εν μέρει ξεθωριασμένες



Η πυκνότητα είναι ανομοιόμορφη



Εμφανίζονται μουτζούρες από γραφίτη



Τα σημεία που είναι κενά στο πρωτότυπο είναι ελαφρώς χρωματισμένα



Σημειώσεις

Σύμβολα που χρησιμοποιούνται στο παρόν εγχειρίδιο

⚠ ΠΡΟΕΙΔΟΠΟΙΗΣΗ

Υποδηλώνει προειδοποίηση για λειτουργίες που μπορεί να οδηγήσουν σε θάνατο ή τραυματισμό ατόμων, εάν δεν εκτελεστούν σωστά. Για να χρησιμοποιείτε τη συσκευή με ασφάλεια, να δίνετε πάντα προσοχή σε αυτές τις προειδοποιήσεις.

⚠ ΠΡΟΣΟΧΗ

Υποδηλώνει πρόφυλαξη για λειτουργίες που μπορεί να οδηγήσουν σε θάνατο ή τραυματισμό ατόμων, εάν δεν εκτελεστούν σωστά. Για να χρησιμοποιείτε τη συσκευή με ασφάλεια, να δίνετε πάντα προσοχή σε αυτές τις προφυλάξεις.

📌 ΣΗΜΑΝΤΙΚΟ

Υποδηλώνει απαιτήσεις και περιορισμούς λειτουργίας. Φροντίστε να διαβάσετε αυτά τα στοιχεία προσεκτικά για να χειριζόμαστε τη συσκευή σωστά και να αποφύγετε βλάβη στη συσκευή ή σε ιδιοκτησία.

Πλήκτρα και κουμπιά που χρησιμοποιούνται στο παρόν εγχειρίδιο

Τα παρακάτω ονόματα συμβόλων και πλήκτρων αποτελούν ένα μικρό παράδειγμα του πώς αναφέρονται σε αυτό το εγχειρίδιο τα πλήκτρα που πρέπει να πατήσετε.

- Πλήκτρα πίνακα λειτουργίας: [Εικονίδιο πλήκτρου]
Παράδειγμα: 
- Οθόνη: <Ορίστε προορισμό.>
- Κουμπιά και στοιχεία στην οθόνη υπολογιστή: [Preferences] (Προτιμήσεις)

Εικόνες και οθόνες που χρησιμοποιούνται στο παρόν εγχειρίδιο

Οι εικόνες και οι οθόνες που χρησιμοποιούνται στο παρόν εγχειρίδιο προέρχονται από το MF628Cw, εκτός αν ορίζεται διαφορετικά.

Σημαντικές οδηγίες ασφάλειας

Διαβάστε προσεκτικά τις «Σημαντικές οδηγίες ασφάλειας» του παρόντος εγχειριδίου και του εγχειριδίου Ηλεκτρονικό εγχειρίδιο προτού λειτουργήσετε τη συσκευή.

Δεδομένου ότι οι οδηγίες αυτές έχουν ως αντικείμενο την αποτροπή τραυματισμού του χρήστη ή άλλων ατόμων και την αποφυγή πρόκλησης υλικής ζημιάς, πρέπει πάντα να δίνετε προσοχή σε αυτές τις οδηγίες και τις απαιτήσεις λειτουργίας.

Σημειώστε ότι είστε υπεύθυνοι για τυχόν φθορές που οφείλονται στη μη τήρηση των παρεχόμενων οδηγιών, τη χρήση της συσκευής με τρόπο που δεν προβλέπεται ή σε επιδιορθώσεις ή τροποποιήσεις που έχουν πραγματοποιηθεί από τεχνικό μη εγκεκριμένο από την Canon.

Εγκατάσταση

⚠ ΠΡΟΕΙΔΟΠΟΙΗΣΗ

- Μην τοποθετείται τη συσκευή κοντά σε εύφλεκτες ουσίες, όπως προϊόντα με βάση την αλκοόλη ή διαλυτικά μωγιός. Εάν τα ηλεκτρικά μέρη στο εσωτερικό της συσκευής έρθουν σε επαφή με αυτές τις ουσίες, ενδέχεται να προκληθεί ανάφλεξη αυτών των ουσιών προκαλώντας πυρκαγιά ή ηλεκτροπληξία.
- Μην τοποθετείτε περιδέραια και άλλα μεταλλικά αντικείμενα ή δοχεία με υγρά πάνω στη συσκευή. Εάν τα ηλεκτρικά μέρη στο εσωτερικό της συσκευής έρθουν σε επαφή με ξένα αντικείμενα, μπορεί να προκληθεί πυρκαγιά ή ηλεκτροπληξία. Εάν αυτά τα αντικείμενα πέσουν στο εσωτερικό της συσκευής, απενεργοποιήστε τη συσκευή και επικοινωνήστε με τον τοπικό αντιπρόσωπο της Canon.
- Να μην χρησιμοποιείται κοντά σε ιατρικό εξοπλισμό. Τα ραδιοκύματα που εκπέμπει η συσκευή ενδέχεται να επηρεάσει τον ιατρικό εξοπλισμό προκαλώντας σοβαρά ατυχήματα.

⚠ ΠΡΟΣΟΧΗ

- Μην τοποθετείται τη συσκευή στα ακόλουθα μέρη. Εάν δεν το κάνετε αυτό, μπορεί να προκληθεί τραυματισμός, πυρκαγιά ή ηλεκτροπληξία.
 - Ασταθές μέρος
 - Σε μέρος που υπόκειται σε υπερβολικούς κραδασμούς
 - Σε μέρος που εμποδίζονται οι οπές αερισμού (πολύ κοντά σε τοίχο, κρεβάτι, χαλί και παρόμοια αντικείμενα)
 - Σε μέρος με υγρασία ή σκόνη
 - Σε μέρος που εκτίθεται σε άμεσο ηλιακό φως ή σε εξωτερικό μέρος
 - Σε μέρος που εκτίθεται σε υψηλές θερμοκρασίες
 - Κοντά σε γυμνές φλόγες
 - Σε μέρος με κακό σύστημα αερισμού
- Παρόλο που η συσκευή εκπέμπει όζον κατά τη διάρκεια της λειτουργίας της, δεν έχει επιπτώσεις στην υγεία του ανθρώπου. Ωστόσο, εάν πρόκειται να χρησιμοποιήσετε τη συσκευή για μεγάλα χρονικά διαστήματα, βεβαιωθείτε ότι το μέρος όπου την έχετε τοποθετήσει αερίζεται καλά.
- Μην συνδέετε μη εγκεκριμένα καλώδια σε αυτή τη συσκευή. Εάν κάνετε κάτι τέτοιο, μπορεί να προκληθεί πυρκαγιά ή ηλεκτροπληξία.
- Οι συσκευές με σκληρό δίσκο ενδέχεται να μην λειτουργούν σωστά, όταν χρησιμοποιούνται σε υψηλό υψόμετρο περίπου 3.000 μέτρων πάνω από το επίπεδο της θάλασσας ή μεγαλύτερο.

Παροχή ρεύματος

⚠ ΠΡΟΕΙΔΟΠΟΙΗΣΗ

- Μη χρησιμοποιείτε καλώδια ρεύματος πέραν του παρεχόμενου καλώδιου ρεύματος, καθώς μπορεί να προκληθεί πυρκαγιά ή ηλεκτροπληξία.
- Μην τροποποιείτε ούτε λυγίζετε το καλώδιο ρεύματος και μην το τραβάτε ασκώντας μεγάλη δύναμη. Μην τοποθετείτε βαριά αντικείμενα πάνω στο καλώδιο ρεύματος. Εάν το καλώδιο ρεύματος υποστεί φθορές, ενδέχεται να προκληθεί πυρκαγιά ή ηλεκτροπληξία.
- Μη συνδέετε ή αποσυνδέετε το φως του καλωδίου ρεύματος με υγρά χέρια, καθώς μπορεί να προκληθεί ηλεκτροπληξία.
- Μη χρησιμοποιείτε καλώδια επέκτασης ή πολύπριζα με αυτή τη συσκευή. Εάν κάνετε κάτι τέτοιο, μπορεί να προκληθεί πυρκαγιά ή ηλεκτροπληξία.
- Μην τυλίγετε ή δένετε το καλώδιο ρεύματος σε κόμπο, καθώς μπορεί να προκληθεί πυρκαγιά ή ηλεκτροπληξία.
- Εισαγάγετε εντελώς το φως του καλωδίου ρεύματος μέσα στην πρίζα εναλλασσόμενου ρεύματος. Αν δεν το κάνετε αυτό, μπορεί να προκληθεί πυρκαγιά ή ηλεκτροπληξία.
- Αφαιρέστε εντελώς το φως του καλωδίου ρεύματος από την πρίζα κατά τη διάρκεια καταγιάδας. Σε αντίθετη περίπτωση, μπορεί να προκληθεί πυρκαγιά, ηλεκτροπληξία ή δυσλειτουργία.

⚠ ΠΡΟΣΟΧΗ

- Να χρησιμοποιείτε πάντα τροφοδοτικό που να πληροί τις απαιτήσεις τάσης που αναφέρονται στο παρόν. Σε αντίθετη περίπτωση, μπορεί να προκληθεί πυρκαγιά ή ηλεκτροπληξία.
- Τοποθετήστε τη συσκευή κοντά σε μια πρίζα και αφήστε αρκετό χώρο γύρω από την πρίζα, έτσι ώστε να μπορείτε να αποσυνδέσετε εύκολα τη συσκευή σε περίπτωση ανάγκης.

Χειρισμός

⚠ ΠΡΟΕΙΔΟΠΟΙΗΣΗ

- Μην αποσυναρμολογήσετε ή τροποποιήσετε τη συσκευή. Στο εσωτερικό της συσκευής υπάρχουν εξαρτήματα υψηλής θερμοκρασίας και τάσης που μπορεί να προκαλέσουν πυρκαγιά ή ηλεκτροπληξία.
- Μην αφήνετε τα παιδιά να αγγίζουν ή να παίζουν με το καλώδιο ρεύματος, τα καλώδια, τα εσωτερικά ή τα ηλεκτρικά μέρη. Σε αντίθετη περίπτωση, μπορεί να προκληθεί σοβαρός τραυματισμός.
- Επικοινωνήστε με έναν εξουσιοδοτημένο αντιπρόσωπο της Canon, εάν η συσκευή κάνει περίεργο θόρυβο, βγάζει ασυνήθιστες οσμές, καπνό ή υπερβολική θερμότητα. Τυχόν συνέχιση της χρήσης μπορεί να προκαλέσει πυρκαγιά ή ηλεκτροπληξία.
- Μην χρησιμοποιείτε εύφλεκτα σπρίν κοντά στη συσκευή. Εάν τα ηλεκτρικά μέρη στο εσωτερικό της συσκευής έρθουν σε επαφή με εύφλεκτες ουσίες, μπορεί να προκληθεί πυρκαγιά ή ηλεκτροπληξία.

Όνομα προϊόντος

Οι κανονισμοί ασφαλείας απαιτούν την καταχώρηση του ονόματος του προϊόντος. Σε ορισμένες περιοχές πώλησης αυτού του προϊόντος, ενδέχεται να έχουν καταχωρηθεί τα παρακάτω ονόματα που εμφανίζονται μέσα σε παρένθεση ().

MF628Cw (F167702)

MF623Cn (F167700)

Νομικοί περιορισμοί για τη χρήση του προϊόντος και των εικόνων

Η χρήση του προϊόντος για σάρωση, εκτύπωση ή με διαφορετικό τρόπο αναπαραγωγή συγκεκριμένων εγγράφων, καθώς και η χρήση τέτοιων εικόνων ως προϊόντα σάρωσης, εκτύπωσης ή με διαφορετικό τρόπο αναπαραγωγής από το προϊόν, απαγορεύεται από το νόμο και μπορεί να επιφέρει αστικές και ποινικές κυρώσεις. Ακολουθεί ενδεικτική λίστα με τα συγκεκριμένα έγγραφα. Αυτή η λίστα είναι μόνο ένας οδηγός. Αν δεν είστε σίγουροι για τη νομιμότητα της χρήσης του προϊόντος για σάρωση, εκτύπωση ή με διαφορετικό τρόπο αναπαραγωγή οποιοδήποτε εγγράφου ή/και για τη χρήση τέτοιων εικόνων ως προϊόντα σάρωσης, εκτύπωσης ή με διαφορετικό τρόπο αναπαραγωγής από το προϊόν, πρέπει να συμβουλευτείτε εκ των προτέρων έναν νομικό σύμβουλο.

- Χαρτονομίσματα
- Ταξιδιωτικές επιταγές
- Εντολές πληρωμής
- Κουπόνια τροφίμων
- Πιστοποιητικά καταθέσεως
- Διαβατήρια
- Γραμματόσημα (ακυρωμένα ή μη ακυρωμένα)
- Έγγραφα σχετικά με την είσοδο και παραμονή αλλοδαπών
- Διακριτικά στοιχεία ή σήματα
- Χαρτόσημα (ακυρωμένα ή μη ακυρωμένα)
- Έγγραφα κατάταξης
- Ομολογα ή ομολογίες χρέους
- Επιταγές ή εντολές πληρωμής που εκδίδονται από κρατικές υπηρεσίες
- Αποδεικτικά κυριότητας μετοχών
- Άδειες για οχήματα και πιστοποιητικά τίτλων
- Έργα με κατοχυρωμένα δικαιώματα/Έργα τέχνης χωρίς την άδεια του κατόχου των πνευματικών δικαιωμάτων

ΠΡΟΣΟΧΗ

- Για την ασφάλειά σας, απουσνδέστε το καλώδιο ρεύματος από την πρίζα εάν δεν πρόκειται να χρησιμοποιήσετε τη συσκευή για μεγάλο χρονικό διάστημα.
- Να ανοίγετε και να κλείνετε με προσοχή τα καλύμματα προς αποφυγή τραυματισμών των χεριών σας.
- Κρατάτε τα χέρια και τα ρούχα σας μακριά από τους κυλίνδρους στην περιοχή εξόδου. Εάν οι κύλινδροι πιάσουν τα χέρια σας ή τα ρούχα σας, μπορεί να τραυματιστείτε.
- Το εσωτερικό τμήμα της συσκευής και η υποδοχή εξόδου εκπέμπουν μεγάλη θερμότητα κατά τη διάρκεια και αμέσως μετά τη χρήση. Μην έρχεστε σε επαφή με αυτές τις περιοχές προς αποφυγή εγκαυμάτων. Επίσης, το εκτυπωμένο χαρτί μπορεί να είναι ζεστό αμέσως μετά την εκτύπωσή του. Χειριστείτε το με προσοχή. Αν δεν το κάνετε αυτό, μπορεί να προκληθούν εγκαυματα.

Συντήρηση και επιθεωρήσεις

ΠΡΟΕΙΔΟΠΟΙΗΣΗ

- Απενεργοποιήστε τη συσκευή και βγάλτε το καλώδιο ρεύματος από την πρίζα προτού καθαρίσετε τη συσκευή. Σε αντίθετη περίπτωση, μπορεί να προκληθεί πυρκαγιά ή ηλεκτροπληξία.
- Να απουσνδέετε το φως του καλωδίου ρεύματος από την πρίζα ρεύματος σε τακτικά χρονικά διαστήματα και να καθαρίζετε την περιοχή γύρω από τη βάση των μεταλλικών ακίδων του φως του καλωδίου ρεύματος και την πρίζα ρεύματος με ένα στεγνό πανί, προκειμένου να αφαιρεθεί όλη η σκόνη και η βρωμιά. Εάν είναι νωπό, η συγκεντρωμένη σκόνη μπορεί να προκαλέσει βραχυκύκλωμα ή πυρκαγιά.
- Χρησιμοποιήστε ένα νωπό, καλά στυμμένο πανί για να καθαρίσετε τη συσκευή. Να μουσκεύετε το πανί μόνο σε νερό. Μην χρησιμοποιείτε οινόπνευμα, βενζίνη, διαλυτικό μιογιαγιά ή άλλες εύφλεκτες ουσίες. Εάν τα ηλεκτρικά μέρη στο εσωτερικό της συσκευής έρθουν σε επαφή με αυτές τις ουσίες, μπορεί να προκληθεί πυρκαγιά ή ηλεκτροπληξία.
- Ελέγχετε τακτικά το καλώδιο ρεύματος και το φως του για φθορές. Ελέγξτε τη συσκευή για σκουριά, βαθουλώματα, γρατσουνιές, ρωγμές ή υπερβολική εκπομπή θερμότητας. Τυχόν συνέχιση της χρήσης εξοπλισμού με φθορές μπορεί να προκαλέσει πυρκαγιά ή ηλεκτροπληξία.

Αναλώσιμα

ΠΡΟΕΙΔΟΠΟΙΗΣΗ

- Μην απορρίπτετε τις χρησιμοποιημένες κασέτες γραφίτη σε γυμνές φλόγες. Σε αντίθετη περίπτωση μπορεί να προκληθεί ανάφλεξη οδηγώντας σε εγκαυματα ή πυρκαγιά.
- Εάν χύσετε ή διασκορπίσετε κατά λάθος γραφίτη, σκουπίστε τον με ένα νωπό, απαλό πανί και αποφύγετε να εισπνεύσετε τη σκόνη γραφίτη. Ποτέ μη χρησιμοποιείτε ηλεκτρική σκούπα για να καθαρίσετε το γραφίτη που έχει διασκορπιστεί. Εάν κάνετε κάτι τέτοιο, ενδέχεται να προκληθεί δυσλειτουργία στην ηλεκτρική σκούπα ή να προκληθεί έκρηξη σκόνης λόγω αποφόρτισης στατικού ηλεκτρισμού.

ΠΡΟΣΟΧΗ

- Κρατάτε τις κασέτες γραφίτη και τα άλλα αναλώσιμα σε σημεία στα οποία δεν έχουν πρόσβαση παιδιά μικρής ηλικίας. Σε περίπτωση κατάποσης του γραφίτη, συμβουλευτείτε αμέσως γιατρό ή το κέντρο δηλητηριάσεων.
- Μην προσπαθήσετε να αποσυναρμολογήσετε την κασέτα γραφίτη. Ο γραφίτης μπορεί να διασκορπιστεί και να εισχωρήσει στα μάτια ή στο στόμα σας. Εάν μπει γραφίτης στα μάτια ή το στόμα σας, πλύνετε τα αμέσως με κρύο νερό και συμβουλευτείτε έναν γιατρό.
- Εάν ο γραφίτης χύνετε από την κασέτα γραφίτη, αποφύγετε να τον εισπνεύσετε ή να έρθει σε επαφή με το δέρμα σας, πλύνετε τα αμέσως με σαπούνι. Εάν εισπνεύσετε το γραφίτη ή ερεθιστεί το δέρμα σας λόγω επαφής με το γραφίτη, συμβουλευτείτε αμέσως γιατρό ή το κέντρο δηλητηριάσεων.

Άλλα

ΠΡΟΕΙΔΟΠΟΙΗΣΗ

- Εάν χρησιμοποιείτε καρδιακό βηματοδότη: Η συσκευή δημιουργεί ένα μαγνητικό πεδίο χαμηλής έντασης. Εάν νιώσετε κάποια αδιαθεσία κατά τη διάρκεια της χρήσης της συσκευής, απομακρυνθείτε από τη συσκευή και συμβουλευτείτε αμέσως έναν γιατρό.

Om de medfølgende vejledninger

① Sådan kommer du i gang (denne vejledning):

Læs denne vejledning først. Denne manual beskriver installation af maskinen, indstillingerne og en forsigtighedsregel. Sørg for at læse denne vejledning, inden maskinen tages i brug.

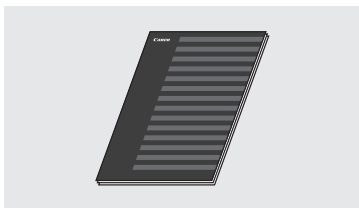

② Guide til indstilling af trådløst LAN (MF628Cw):

Læs denne vejledning sammen med Sådan kommer du i gang. I denne manual beskrives procedurerne for opsætning af trådløst LAN samt årsagerne til løsninger på de problemer, der kan vise sig under opsætningen. Sørg for at læse denne manual, når du slutter maskinen til et trådløst LAN.



③ MF Driver Installation Guide (Installationsvejledning til MF-drivere) (på den medfølgende dvd-rom):

Læs derefter denne vejledning. Denne manual beskriver softwareinstallation.

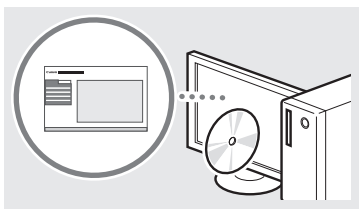

④ e-Manual (medfølgende dvd-rom):

Læs det kapitel, der passer til dine behov. e-Manual er inddelt i kategorier for hvert emne, så det er nemt at finde de ønskede oplysninger.



Navigation i menuen og tekstindlæsningsmetode

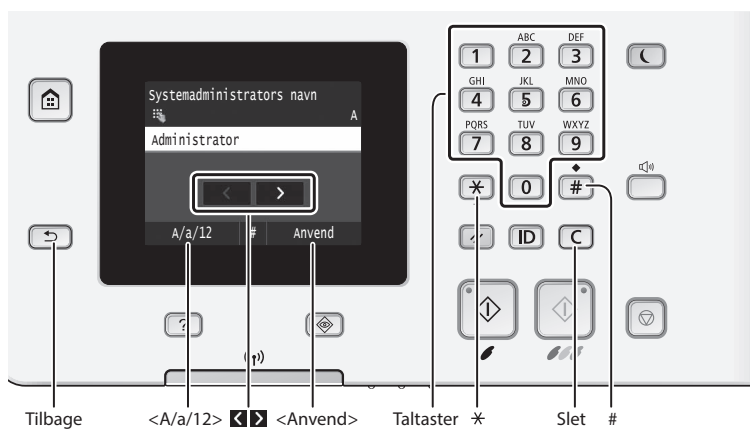

Navigation i menuen

Valg af element

Tryk på et element for at vælge det. Tryk på **[Tilbage]** for at gå tilbage til det forrige skærbillede.

Bekræftelse af indstillinger

Tryk på elementet. Når **<Anvend>** vises, skal du trykke på **<Anvend>**.

Indtastning af tekst

Ændring af indtastningstilstand

Tryk på **<A/a/12>** for at ændre indtastningstilstand. Du kan også trykke på **[*]** for at ændre indtastningstilstanden.

Flytning af markøren (Indtastning af et mellemrum)

Tryk på **[<]** eller **[>]** for at flytte markøren. Et mellemrum indtastes ved at flytte markøren til enden af teksten og trykke på **[>]**.

Indtastning af tekst, symboler og tal

Indtast med taltaster eller **[#]**.

Sletning af tegn

Slet med **[C]**. Hvis du trykker på og holder **[C]** nede, slettes alle tegn.

Tilslutning af netledningen og aktivering af maskinen

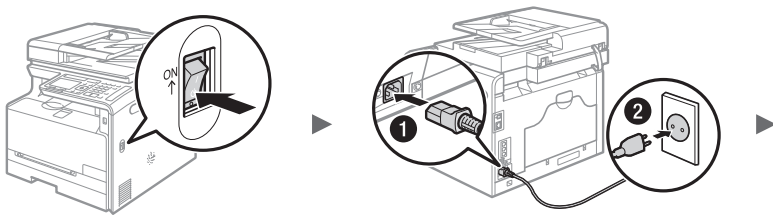

ⓘ Tilslut ikke USB-kablet endnu. Tilslut det, når du installerer softwaren.

Visning af e-Manual fra dvd-rommen

- 1 Isæt den medfølgende dvd-rom i din computer*.
- 2 Klik på [Manuals] (Vejledninger).
- 3 Klik på [e-Manual].

* Hvis [AutoPlay] (Automatisk afspilning) vises, skal du klikke på [Run Mlnst.exe] (Kør Mlnst.exe).

† Afhængigt af det operativsystem du bruger, vises en meddelelse om sikkerhedsbeskyttelse.

† Hvis den medfølgende dvd-rom allerede sidder i computeren, og [Manuals] (Vejledninger) ikke vises, skal du fjerne dvd-rommen og sætte den i igen.

Ændring af indtastningstilstand

Indtastningstilstand	Tilgængelig tekst
<A>	Store bogstaver og symboler
<a>	Små bogstaver og symboler
<12>	Tal

Indtastning af tekst, symboler og tal

	Indtastningstilstand: <A>	Indtastningstilstand: <a>	Indtastningstilstand: <12>
1	@ . - _ /		1
2	ABC	abc	2
3	DEF	def	3
4	GHI	ghi	4
5	JKL	jkl	5
6	MNO	mno	6
7	PQRS	pqrs	7
8	TUV	tuv	8
9	WXYZ	wxyz	9
0	ÆØÅ	æøå	0
#	(mellemrum) - . * # ! " , ; : ^ ` _ = / ' ? \$ @ % & + \ ^ () [] { } < >		(ikke tilgængelig)

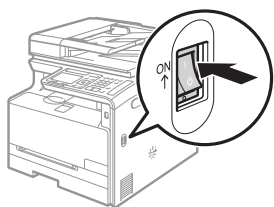

Angivelse af startindstillingerne

Første gang, du tænder maskinen, skal du følge instruktionerne på skærmen. Oplysninger om, hvordan du navigerer i menuen, og hvordan du angiver numrene, findes under "Navigation i menuen og tekstindlæsningsmetode" (S.82).

• Angiv indstillingerne, idet du starter med sprog og fortsætter til dato og klokkeslæt

Følg instruktionerne på skærmen, indstil sprog, region, tidszone samt dato og klokkeslæt.



• Angiv indstillinger for USB-forbindelsen

Det anbefales, at indstillingerne angives korrekt, selvom der ikke anvendes en USB-forbindelse. En forkert indstilling kan forhindre maskinen i at fungere korrekt.

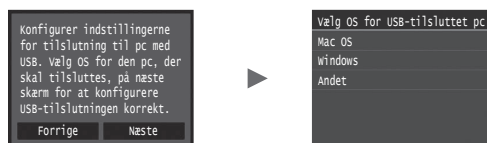

† Tilslut ikke USB-kablet endnu.

† Oplysninger om at angive indstillinger senere findes under "Liste over menuen Indstilling" i e-Manual.

➔ e-Manual "Liste over menuen Indstilling" ► "Indstillinger for systemadministration"

• Indstilling af pinkode for Brugerinterface til fjernbetjening

Du kan indstille en PIN-kode for adgang til Brugerinterface til fjernbetjening. Beskyt maskinen mod uautoriseret adgang ved kun at lade brugere med adgangsrettigheder bruge maskinen.

Hvis du vil angive indstillinger senere, kan du finde flere oplysninger under "Indstilling af pinkode for Brugerinterface til fjernbetjening" i e-Manual.

➔ e-Manual "Indstilling af pinkode for Brugerinterface til fjernbetjening"



• Korrektion af nuancerne

Når farverne korrigeres, kan du lave kopier og udskrifter, der bedre gengiver farverne og tætheden i det originale dokument. Du kan finde flere oplysninger om at foretage farvekorrektion i e-Manual.

➔ e-Manual "Vedligeholdelse" ► "Vedligeholdelse og forbedring af udskriftskvalitet" ► "Korrektion af nuancerne"



BEMÆRK!

- Selvom du har valgt <Nej> på det sidste skærbillede vist herover, kan du starte farvekorrektionen, når det passer dig. Du kan finde flere oplysninger under "Korrektion af nuancerne" i e-Manual.

Da

Valg af metode til at slutte maskinen til computeren

● Forbindelse med et kablet LAN

Du kan slutte maskinen til computeren via en kablet router. Brug LAN-kablerne til at slutte maskinen til den kablede router (adgangspunkt).



† Tilslut computeren til routeren via kabel eller trådløst.

† Sørg for, at der er en ledig port til i routeren til tilslutning af maskinen og computeren.

† Sørg for at have et snoet kabel i klasse 5 eller højere som LAN-kabel klar.

● Forbindelse via USB-kabel

Du kan slutte maskinen til computeren med et USB-kabel.

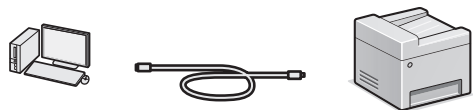

† Sørg for, at det USB-kabel, du bruger, har det følgende mærke.



● Forbindelse via et trådløst LAN (kun MF628Cw)

Du kan slutte maskinen til computeren via en trådløs router*. Da forbindelsen er trådløs, skal der ikke bruges LAN-kabler.

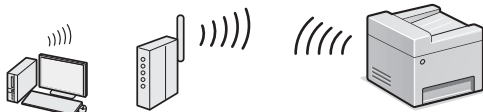

* Der kræves en trådløs router (adgangspunkt), som understøtter IEEE802.11b/g/n.

† Tilslut computeren til routeren via kabel eller trådløst.

● Direkte tilslutning (kun MF628Cw)

Tilslut en mobil enhed trådløst og direkte til maskinen uden brug af en trådløs LAN-router (eller adgangspunkt)

☉ e-Manual "Netværk" ► "Konfiguration af indstillingerne for direkte tilslutning (adgangspunktstand)"

Vælg af forbindelsesmetoden: Via trådløst LAN eller med en anden metode (kun MF628Cw)

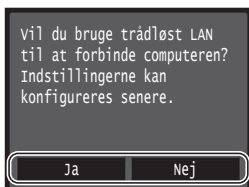

Ja

Slut til computeren med det samme via et trådløst LAN

☉ Start i trin 4 i "Indstilling af trådløst LAN" i Guide til indstilling af trådløst LAN.

Nej

Slut til computeren via et kablet LAN

☉ Fortsæt til "Forbindelse med et kablet LAN" (S.84).

Slut til computeren via et USB-kabel

☉ Fortsæt til "Forbindelse via USB-kabel" (S.84).

Forbindelse med et kablet LAN

1 Tilslut LAN-kablet.

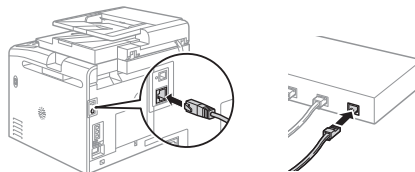

IP-adressen vil automatisk blive konfigureret om 2 minutter. Hvis du vil indstille IP-adressen manuelt, skal du se følgende punkter.

☉ e-Manual "Netværk" ► "Tilslutning til et netværk" ► "Angivelse af IP-adresser"

2 Installer driveren og softwaren ved hjælp af den medfølgende dvd-rom.

☉ Se "Flere oplysninger om installationsprocedurerne" (S.85).

☉ Fortsæt til "Indstilling af papirformat og -type" (S.85).

Forbindelse via USB-kabel

Installer driveren og softwaren

Installer driveren og softwaren på den dvd-rom, der fulgte med maskinen.

☉ Se "Flere oplysninger om installationsprocedurerne" (S.85).

☉ Fortsæt til "Indstilling af papirformat og -type" (S.85).

BEMÆRK!

- Hvis du tilsluttede USB-kablet inden installationen, skal du først fjerne USB-kablet og derefter geninstallere.

Forbindelse via USB-kabel

Følg instruktionerne i MF Driver Installation Guide (Installationsvejledning til MF-driveren) for at tilslutte USB-kablet.

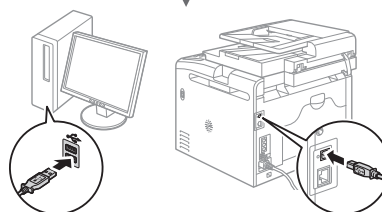
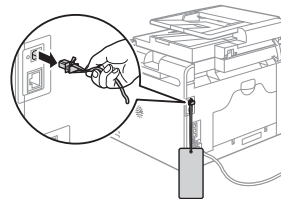

Indstilling af papirformat og -type

Følg instruktionerne på skærmen, og indstil papirformat og papirtype.

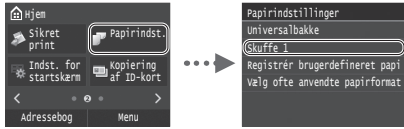

Angivelse af startindstillinger for fax og tilslutning af en telefonledning (kun MF628Cw)

1 Angiv startfaxindstillingerne.

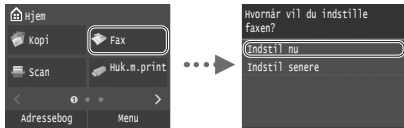

Følg "Opstartsguide for fax" for at angive et faxnummer, et enhedsnavn og en modtagestatus. Du kan finde flere oplysninger om modtagestatus i e-Manual.

- ➔ e-Manual "Brug af fax" ▶ "Konfiguration af startindstillingerne for faxfunktioner" ▶ "Fastlæggelse af hvilken faxmodtagetilstand der skal bruges"

Sådan anvendes et brugernavn

Når du sender et dokument, udskrives de afsenderoplysninger, du registrerede, på modtagerens papir.

2 Tilslut en telefonledning.

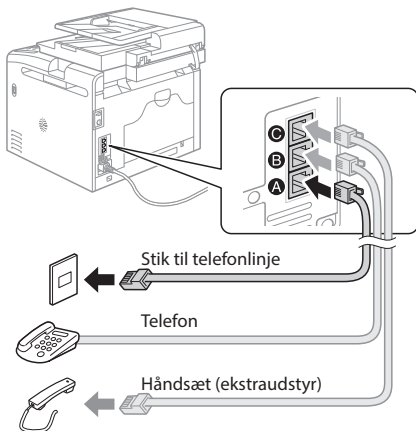

Når <Tilslut telefonlinje> vises på displayet, skal du tilslutte telefonledningen som vist på illustrationen. Den telefonledning og adapter, der muligvis følger med maskinen, afhænger af dit land eller område. Du kan finde flere oplysninger om at tilslutte telefonledningen og adapteren i e-Manual.

- ➔ e-Manual "Brug af fax" ▶ "Tilslutning af telefonlinjen"

Når du installerer håndsettet (ekstraudstyr):

Du kan finde flere oplysninger i den vejledning, der følger med håndsettet.

* Det telefonkabel, der muligvis følger med maskinen, afhænger af dit land eller område.

3 Afslut Opstartsguide for fax, og genstart maskinen.

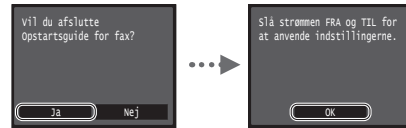

Sluk maskinen, og vent mindst 10 sekunder, før du tænder den igen. Telefonlinjetyperne registreres ikke automatisk. Se i e-Manual, og indstil en telefonlinje manuelt.

- ➔ e-Manual "Liste over menuen Indstilling" ▶ "Faxindstillinger" ▶ "Grundlæggende indstillinger" ▶ "Vælg linjetype"

Flere oplysninger om installationsprocedurerne:

Installer driveren og softwaren ved hjælp af den medfølgende dvd-rom. Du kan finde flere oplysninger om installationsprocedurerne i MF Driver Installation Guide (Installationsvejledning til MF-drivere).

† Du kan også downloade driveren fra Canons websted.

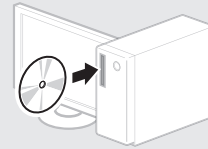

Windows

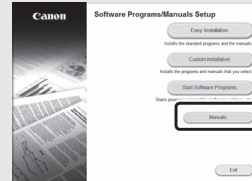

Mac OS



Til Mac-brugere:

Den dvd-rom, der fulgte med denne maskine, omfatter muligvis ikke driveren til Mac OS. Dette er forskelligt, afhængigt af hvornår du købte maskinen. Find og download den relevante driver på vores Canon-startside. Du kan få yderligere oplysninger om installation eller brug af denne driver ved at se den MF Driver Installation Guide (Installationsvejledning til MF-drivere), der fulgte med den.

Da

Udfør nyttige opgaver

Du kan bruge forskellige funktioner i denne maskine. Følgende funktioner er oversigten over de vigtigste funktioner, som du rutinemæssigt kan bruge.

Kopier

Opkopiering/nedkopiering

Du kan opkopiere og nedkopiere dokumenter i standardformat, så de kopieres på papir i standardformat, eller angive kopiforholdet i procent.

Sætsortering

Du kan sortere kopier i sæt i siderækkefølge.

Nedkopieret layout

Du kan nedkopiere flere dokumenter, hvis du vil kopiere dem på et ark.



Kopiering af ID-kort

Du kan lave en kopi af et 2-sidet kort på den ene side af et ark papir.

Fax

Afsendelse af et dokument direkte fra en computer (pc-fax)*

Ud over normal afsendelse og modtagelse af faxer kan du bruge pc-faxen.

Afsendelse*

Du kan registrere faxdestinationer i adressebogen. Du kan angive destinationerne med forskellige metoder, så du kan sende dokumenter hurtigt og nemt.

- Destinationssøgning
- Listen Favoritter
- Kodet opkald
- Destinationsgruppe
- LDAP-server
- Angivelse fra afsendelseshistorikken
- Rundsending

Modtagelse*

• Modtagelse i hukommelsen
Du kan gemme de modtagne dokumenter i hukommelsen. Du kan udskrive de gemte dokumenter når som helst, eller du kan slette dem, hvis du ikke skal bruge dem.



• Fjernmodtager

Hvis der er tilsluttet en ekstern telefon, kan du midt i telefonsamtalen skifte til faxmodtagelsestilstand med det samme ved at kalde op til id-nummeret for faxmodtagelse vha. opkaldstasterne på telefonen.

I-Fax

Du kan sende og modtage faxer via internettet. Dokumenter konverteres til TIFF-billeder og sendes som e-mailvedhæftninger uden brug af en telefonlinje.

Udskriv

Opkopiering/nedkopiering under udskrivning

Nedkopieret layout

Du kan nedkopiere flere dokumenter, hvis du vil udskrive dem på et ark.

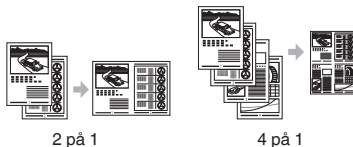

Udskrivning af plakater

Vandmærkeudskrivning

Visning af udskrift før udskrivning

Valg af "Profil"

Netværksindstillinger

Denne maskine leveres med en netværksgrænseflade, så du nemt kan konstruere et netværksmiljø. Du kan udskrive et dokument, bruge pc-faxen og bruge netværksscanning fra alle computere, der er tilsluttet maskinen. Maskinen øger arbejdets effektivitet som delt maskine på kontoret.

Scan

Lagring af dokumenterne med maskinens kontrolpanel

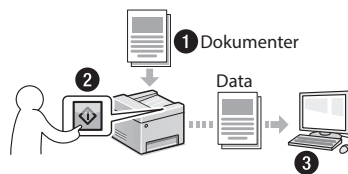

Lagring af dokumenterne med betjening fra en computer

- Scanning med MF Scan Utility
- Scanning fra et program
- Scanning med WIA-driveren**

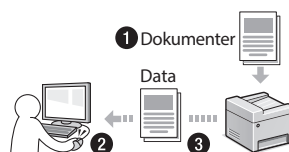

Lagring i en USB-hukommelse

Du kan gemme scannede dokumenter i en USB-hukommelse, der er tilsluttet til maskinen.



Afsendelse af scannede dokumenter via e-mail

Du kan sende scannede dokumenter til dit e-mailprogram.

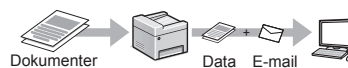

Afsendelse af scannede dokumenter til en filserver

Du kan sende scannede dokumenter til en filserver.

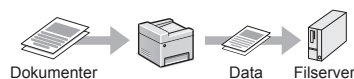

Brugerinterface til fjernbetjening

Du kan se maskinens tilstand fra computerne på netværket. Du kan få adgang til maskinen og styre job og angive forskellige indstillinger via netværket.

* Kun MF628Cw

** Kun Windows Vista/7/8

Udbedring af papirstop

Når følgende skærbillede vises, er der papirstop i fremføreren eller inden i maskinen. Følg fremgangsmåden på skærbilledet, fjern det fastklemte dokument eller papir. Denne vejledning angiver kun de områder, hvor papirstop forekommer. Du kan finde flere oplysninger om hver enkelt funktion i e-Manual.

 Fastsiddende papir.

Tryk på [Næste] for at få vist trinene.

Næste

Fremfører

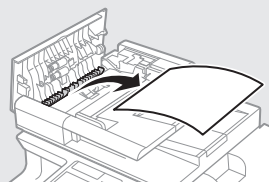

Udskriftsområde

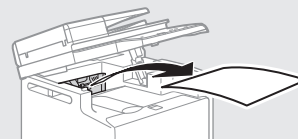

Manuel fremføringsåbning

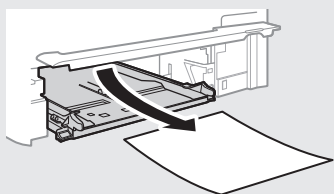

Papirskuffe

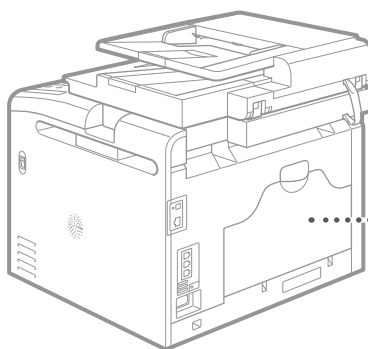
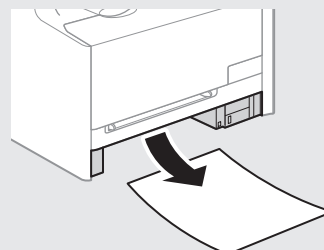

Bagside

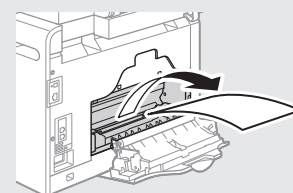

Da

Udskiftning af tonerpatroner

Tonerpatroner er forbrugsmaterialer. Når patronens resterende mængde er lav, vises en meddelelse på skærmen, eller der kan opstå følgende problemer. Foretag den relevante handling i forhold til dette.

Når der vises en meddelelse

Maskinen viser en meddelelse, når den resterende mængde i en tonerpatron er lav.

Meddelelse	Når meddelelsen vises på skærmen	Beskrivelse og løsninger
Forbered patronen <Tonerfarve>*	Tonerpatronen skal snart udskiftes.	Vi anbefaler, at du kontrollerer den mængde toner, der er tilbage i tonerpatronen og eventuelt udskifter den med en ny, før der udskrives store mængder dokumenter. ⊕ e-Manual "Udskiftning af tonerpatroner" Hvis denne meddelelse vises, lagres den indgående fax i hukommelsen uden at blive udskrevet. Derudover udskrives rapporter ikke, også selvom den er indstillet til at blive udskrevet automatisk. Hvis <Fortsæt udskrivning, når mængde i patron er lav> i <Printindstillinger for modtagelse> er indstillet til <Til>, fortsætter udskrivningen dog, men faxbeskeder kan falme eller blive slørede. ⊕ e-Manual "Udskriftsrapporter og -lister" ⊕ e-Manual "Liste over menuen Indstilling"
Tonerpatronen er opbrugt. Levetid	Tonerpatronen har nået slutningen af dens levetid.	Hvis dette ikke giver en bedre udskriftskvalitet, skal du udskifte tonerpatronen. Du kan fortsætte udskrivning, men udskriftskvaliteten kan ikke garanteres. ⊕ e-Manual "Udskiftning af tonerpatroner"

* Sort, gul, magenta eller cyan vises i <Tonerfarve>.

Hvis kvaliteten af udskrifterne er dårlig

Hvis der begynder at være følgende problemer med dine udskrifter, er en af dine tonerpatroner næsten tom. Udskift den næsten tomme tonerpatron, selvom der ikke vises en meddelelse.

Der forekommer hvide striber



Delvist falmet



Ujævn tæthed



Der forekommer tonerudtværing og pletter



Tomme områder på originalen bliver let farvede



Note

Da

Symboler, der anvendes i denne vejledning

ADVARSEL

Angiver en advarsel vedrørende betjening, der kan resultere i personers død eller kvæstelser, hvis den ikke udføres korrekt. Vær altid opmærksom på disse advarsler, når du betjener maskinen.

FORSIGTIG

Angiver en advarsel vedrørende betjening, der kan resultere i kvæstelse af personer, hvis den ikke udføres korrekt. Vær altid opmærksom på disse advarsler, når du betjener maskinen.

VIGTIGT

Angiver krav og begrænsninger i forbindelse med betjening. Sørg for at læse disse punkter grundigt, så du kan betjene maskinen korrekt og undgå funktionsfejl eller skade på ejendele.

FORSIGTIG

- Installer ikke maskinen følgende steder, da dette kan resultere i personskade, brand eller elektrisk stød.
 - Ustabile overflader
 - Steder, der udsættes for voldsomme rystelser
 - Steder, hvor der blokeres for ventilationsåbningerne (for tæt på vægge, senge, tæpper og andre lignende genstande)
 - Et fugtigt eller støvet sted
 - Et sted, der udsættes for direkte sollys eller udendørs
 - Et sted, der udsættes for høje temperaturer
 - I nærheden af åben ild
 - Et sted med dårlig udluftning
- Selvom maskinen genererer ozon under betjeningen, har det ingen effekt på menneskekroppen. Men hvis du skal bruge maskinen over længere perioder, skal du sørge for god udluftning.
- Brug ikke ikke-godkendte kabler til maskinen. Dette kan resultere i elektrisk stød.
- Maskiner med harddisk virker muligvis ikke korrekt, hvis de anvendes i store højder ca. 3.000 meter over havets overflade eller højere.

Strømforsyning

ADVARSEL

- Anvend ikke andre elledninger end den medleverede, da det kan medføre brand eller elektrisk stød.
- Elledningen må ikke bøjes eller modificeres, og du må ikke trække kraftigt i den. Placer ikke tunge genstande på elledningen. Hvis elledningen ødelægges, kan det medføre brand eller elektrisk stød.
- Du må ikke isætte eller trække strømstikket ud med våde hænder, da det kan medføre elektrisk stød.
- Brug ikke forlængerledninger eller multistik med denne maskine. Dette kan medføre brand eller elektrisk stød.
- Du må ikke bundte elledningen eller binde den i en knude, da det kan medføre brand eller elektrisk stød.
- Sæt elledningen helt ind i stikkontakten. Ellers risikerer du brand eller elektrisk stød.
- Fjern strømstikket fra stikkontakten under tordenvejr. Ellers risikerer du brand, elektrisk stød eller fejl på maskinen.

FORSIGTIG

- Brug kun en strømforsyning, som lever op til de krav, der er angivet i denne vejledning. Ellers risikerer du brand eller elektrisk stød.
- Installer denne maskine i nærheden af stikkontakten, og sørg for, at der er tilstrækkeligt med plads omkring stikket, så det nemt kan trækkes ud i nødstilfælde.

Håndtering

ADVARSEL

- Prøv ikke at skille maskinen ad eller foretage ændringer på den. Der er komponenter med høje temperaturer og høj spænding inden i maskinen, hvilket kan medføre brand eller elektrisk stød.
- Børn må ikke røre ved eller lege med elledningen, kablerne og de indvendige eller elektriske dele. Dette kan medføre alvorlig personskade.
- Kontakt en autoriseret Canon-forhandler, hvis maskinen laver en usædvanlig lyd, udsender røg, varme eller usædvanlig lugt. Fortsat brug kan medføre brand eller elektrisk stød.
- Anvend ikke brændbare sprays i nærheden af maskinen. Hvis brændbare væsker kommer i kontakt med elektriske dele inden i maskinen, kan det medføre brand eller elektrisk stød.

Taster og knapper i denne vejledning

Følgende symboler og navne på taster er eksempler på, hvordan denne vejledning beskriver kontrolpanelets taster.

- Taster på kontrolpanel: [Tastikon]
Eksempel: 
- Skærm: <Angiv modtager.>
- Knapper og punkter på computerskærmen: [Preferences] (Indstillinger)

Illustrationer og skærme i denne vejledning

Illustrationer og skærme i denne vejledning er fra MF628Cw, medmindre andet er angivet.

Vigtige sikkerhedsanvisninger

Læs "Vigtige sikkerhedsanvisninger" i denne vejledning og i e-Manual grundigt, inden du bruger maskinen.

Da disse anvisninger har til hensigt at forhindre skader på brugeren og andre personer eller ødelæggelse af ejendele, skal du altid være opmærksom på disse anvisninger og krav i forbindelse med betjeningen.

Bemærk, at du er ansvarlig for alle skader, der er opstået ved ikke at følge disse anvisninger, ved brug af maskinen til andre formål end hensigten, eller som følge af reparationer eller ændringer, der ikke er foretaget en godkendt Canon-tekniker.

Installation

ADVARSEL

- Installer ikke maskinen i nærheden af brændbare væsker såsom alkoholbaserede produkter eller fortynder. Hvis disse stoffer kommer i kontakt med de elektriske dele inden i maskinen, kan disse stoffer blive antændt og medføre brand eller øge risikoen for elektrisk stød.
- Placer ikke Halskæder eller andre metalgenstande eller beholdere fyldt med væsker på maskinen. Hvis fremmedlegemer kommer i kontakt med elektriske dele inden i maskinen, kan det medføre brand eller elektrisk stød.
Hvis nogen af disse stoffer kommer ind i maskinen, skal du med det samme slukke for maskinen og kontakte din lokale Canon-forhandler.
- Må ikke bruges i nærheden af medicinsk udstyr. De radiobølger, som maskinen udsender, kan påvirke det medicinske udstyr, hvilket kan føre til alvorlige ulykker.

⚠ FORSIGTIG

- For din egen sikkerheds skyld skal du trække netledningen ud, hvis maskinen ikke skal bruges i længere tid.
- Vær forsigtig, når du åbner og lukker dæksler, så du ikke kommer til skade med hænderne.
- Hold hænder og tøj væk fra valserne i udskrivningsområdet. Du kan komme til skade, hvis en valse får fat i hænder eller tøj.
- Maskinens inderside og udgangsbakken er varm under og lige efter brug. Undgå kontakt med disse områder for at undgå forbrændinger. Udskrevet papir kan også være varmt lige efter udskrivning, så vær forsigtig, når du fjerner det. Ellers kan det medføre forbrændinger.

Vedligeholdelse og eftersyn

⚠ ADVARSEL

- Sluk for maskinen, og tag strømstikket ud, inden maskinen rengøres. Ellers risikerer du brand eller elektrisk stød.
- Træk strømstikket ud af stikkontakten, og rengør området omkring strømstikkets metalstifter og stikkontakten med en tør klud, for at fjerne alt støv og snavs. Fugtigt, ophobet støv kan forårsage kortslutning eller brand.
- Brug en fugtig, hårdt opvredet klud til at rengøre maskinen. Brug kun vand. Brug ikke alkohol, benzen, fortynder eller andre brændbare væsker. Hvis disse væsker kommer i kontakt med elektriske dele inde i maskinen, kan det medføre brand eller elektrisk stød.
- Tjek jævnligt strømledningen og -stikket for skader. Tjek maskinen for rust, buler, ridser, revner eller overdreven varmeproduktion. Brug af udstyr, der er dårligt vedligeholdt, kan medføre brand eller elektrisk stød.

Forbrugsmaterialer

⚠ ADVARSEL

- Brugte tonerpatroner må ikke bortskaffes i åben ild. Dette kan antænde toneren og føre til forbrændinger eller brand.
- Hvis du ved et uheld kommer til at spilde eller sprøjte med toner, skal du tørre den løse toner op med en fugtig, blød klud og undgå at indånde tonerstøv. Brug aldrig en støvsuger til at opsamle løs toner. Dette kan forårsage fejlfunktion i støvsugeren eller resultere i en støvekspllosion på grund af den statiske ladning.

⚠ FORSIGTIG

- Tonerpatroner og andre forbrugsmaterialer opbevares utilgængeligt for små børn. Hvis du indtager toner, skal du øjeblikkeligt søge læge.
- Skil ikke tonerpatronen ad. Toneren kan drysse og komme ind i øjnene eller munden. Hvis du får toner i øjnene eller munden, skal du straks vaske dig med koldt vand og kontakte en læge.
- Hvis patronen lækker toner, skal du undgå at indånde det og undgå, at det kommer i kontakt med huden. Hvis du får toner på huden, skal du straks vaske dig med sæbe. Hvis du indånder toner, eller huden bliver irriteret efter kontakt med toner, skal du straks kontakte en læge.

Andre

⚠ ADVARSEL

- Hvis du har pacemaker: Denne maskine genererer et svagt magnetfelt. Hvis du føler dig utilpas, skal du gå væk fra maskinen, og straks kontakte din læge.

Juridiske meddelelser

Produktets navn

Sikkerhedsbestemmelserne kræver, at produktets navn bliver registreret. I visse områder, hvor produktet sælges, kan følgende navn(e) i parentes () registreres i stedet for.

MF628Cw (F167702)

MF623Cn (F167700)

Juridiske begrænsninger i anvendelsen af produktet og billeder

Det kan være forbudt ved lov at anvende produktet til at scanne, udskrive eller på anden måde reproducere visse dokumenter samt anvende billeder, der er scannet, udskrevet eller på anden måde gengivet ved hjælp af produktet. Dette kan medføre strafferetsligt eller civilretsligt erstatningsansvar. En liste over disse dokumenter vises nedenfor. Listen er ikke udtømmende. Listen er udelukkende vejledende. Hvis du er usikker på lovligheden af at anvende produktet til at scanne, udskrive eller på anden måde gengive et bestemt dokument og/eller anvendelsen af de scannede udskrevne eller på anden måde gengivne billeder, skal du søge juridisk bistand eller vejledning.

- Pengesedler
- Rejsechecks
- Postanvisninger
- Fødevareremærker
- Kvitteringer for deponering
- Pas
- Frimærker (gyldige eller ugyldige)
- Immigrationspapirer
- Identifikationsskilte eller distinktioner
- Udenlandske skattebeviser og -papirer (gyldige eller ugyldige)
- Visse militærtjeneste- eller sessionspapirer
- Obligationer eller andre gældsbeviser
- Checks eller anvisninger udstedt af offentlige kontorer
- Aktiebrev
- Registreringsattester til køretøjer og adkomstdokumenter
- Ophavsretligt beskyttet materiale uden tilladelse fra ejeren af ophavsretten

Da

Informatie over de meegeleverde handleidingen

① Aan de slag (deze handleiding):

Lees deze handleiding eerst. In deze handleiding worden de installatie van de machine, de instellingen en waarschuwingen beschreven. Lees deze handleiding voordat u de machine gaat gebruiken.

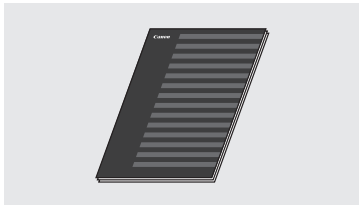

② Handleiding voor draadloze LAN-instelling (MF628Cw):

Lees deze handleiding samen met de handleiding Aan de slag. In deze handleiding worden de procedures voor het instellen van het draadloze LAN beschreven en wordt besproken wat de oorzaak is van problemen die zich bij het uitvoeren van deze procedures kunnen voordoen. Tevens wordt aangegeven hoe u deze problemen kunt oplossen. Lees vooral de handleiding wanneer u het apparaat op een draadloos LAN aansluit.



③ Installatiehandleiding MF-stuurprogramma (Meegeleverde dvd-rom):

Lees nu deze handleiding. In deze handleiding wordt de installatie van de software beschreven.

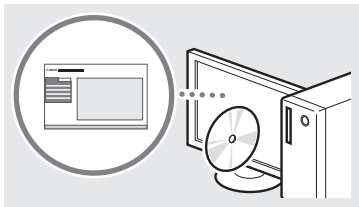

④ e-Handleiding (Meegeleverde dvd-rom):

Lees de hoofdstukken die voor u van toepassing zijn. De e-Handleiding is ingedeeld op onderwerp zodat u de gewenste informatie eenvoudig kunt vinden.



Navigeren in het menu en tekstinvoermethode

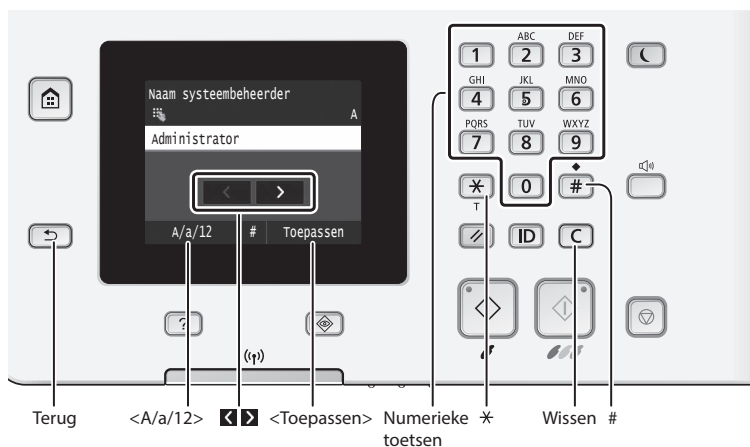

Navigeren in het menu

Items selecteren

Tik op een item om het te selecteren. Druk op om terug te gaan naar het vorige scherm.

Instellingen bevestigen

Tik op het item. Als **<Toepassen>** wordt weergegeven, moet u echter hierop klikken.

Tekstinvoermethode

Invoermodus wijzigen

Tik op **<A/a/12>** als u de invoermodus wilt wijzigen. U kunt ook op drukken om de invoermodus te wijzigen.

De cursor verplaatsen (een spatie invoeren)

Tik of als u de cursor wilt verplaatsen. Als u een spatie wilt invoeren, verplaats dan de cursor naar het einde van de tekst en tik op .

Tekst, symbolen en nummers invoeren

Voer gegevens in met de numerieke toetsen of .

Tekens verwijderen

Verwijder tekens met . Als u ingedrukt houdt, worden alle tekens verwijderd.

Het netsnoer aansluiten en de machine inschakelen

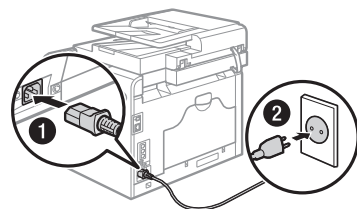
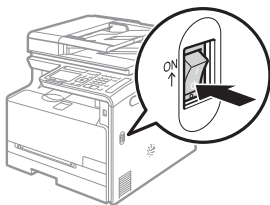

Sluit de USB-kabel nog niet aan. Sluit deze aan wanneer u de software installeert.

De e-Handleiding openen vanaf de dvd-rom

- 1 Plaats de meegeleverde dvd-rom in uw computer*.
- 2 Klik op [Handleidingen].
- 3 Klik op [e-Manual].

* Klik op [MInst.exe uitvoeren], als [Automatisch afspelen] wordt weergegeven.

† Afhankelijk van het besturingssysteem dat u gebruikt, wordt er een beveiligingswaarschuwing weergegeven.

† Als de meegeleverde dvd-rom al in uw computer is geplaatst en [Handleidingen] wordt niet weergegeven, neem de dvd-rom dan uit de computer en plaats deze opnieuw.

De begininstellingen opgeven

Volg de instructie op het scherm, wanneer u het apparaat voor de eerste keer inschakelt. Zie "Navigeren in het menu en tekst invoermethode" (Ⓧ pag.92) voor meer informatie over het navigeren in het menu en het invoeren van cijfers.

Invoermodus wijzigen

Invoermodus	Beschikbare tekst
<A>	Alfabetische tekens (hoofdletters en kleine letters) en symbolen
<a>	Alfabetische tekens (kleine letters) en symbolen
<12>	Cijfers

Tekst, symbolen en nummers invoeren

	Invoermodus: <A>	Invoermodus: <a>	Invoermodus: <12>
1	@ . - _ /		1
2	ABC	abc	2
3	DEF	def	3
4	GHI	ghi	4
5	JKL	jkl	5
6	MNO	mno	6
7	PQRS	pqrs	7
8	TUV	tuv	8
9	WXYZ	wxyz	9
0	(niet beschikbaar)		0
#	(spatie) - . * # ! " , ; : ^ ` _ = / ' ? \$ @ % & + \ ^ () [] { } < >		(niet beschikbaar)

• Voltooi de instellingen, begin bij de taal en ga verder met de datum en de tijd

Volg de instructies op het scherm; stel de taal, de geografische locatie, de tijdzone en de datum en de tijd in.

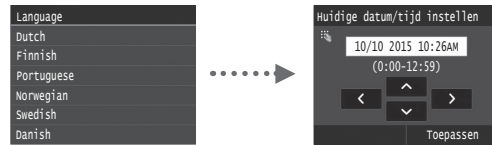

• Geef de instellingen op voor de USB-aansluiting

Aanbevolen wordt de instellingen goed op te geven, ook als u geen USB-aansluiting gebruikt. Wanneer een instelling niet klopt, zal het apparaat misschien niet goed werken.

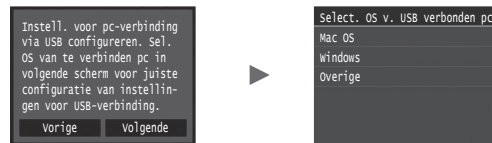

† Sluit de USB-kabel nog niet aan.

† Raadpleeg "Overzicht van menuopties" in de e-Handleiding als u de instellingen later wilt opgeven.

Ⓧ e-Handleiding "Overzicht van menuopties" ▶ "Instellingen Systeembeheer"

• Een pincode instellen voor UI op afstand

U kunt een pincode instellen voor toegang tot de UI op afstand. Beveilig het apparaat tegen toegang door onbevoegden door alleen gebruikers met toegangsrechten toe te staan het apparaat te gebruiken. Raadpleeg "Een pincode instellen voor UI op afstand" in de e-Handleiding als u de instellingen later wilt opgeven.

Ⓧ e-Handleiding "Een pincode instellen voor UI op afstand"

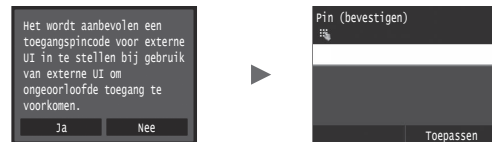

• De gradatie corrigeren

Wanneer u kleurcorrectie uitvoert, kunt u kopieën en afdrukken maken die nauwkeuriger de kleuren en de dichtheid van het oorspronkelijke document weergeven. Raadpleeg de e-Handleiding voor meer informatie over hoe u kleurcorrectie moet uitvoeren.

Ⓧ e-Handleiding "Onderhoud" ▶ "Afdrukkwaliteit handhaven en verbeteren" ▶ "De gradatie corrigeren"



OPMERKING

- Ook als u <Nee> selecteert op het laatste, hierboven getoonde scherm, kunt u kleurcorrectie uitvoeren wanneer het u schikt. Raadpleeg "De gradatie corrigeren" in de e-Handleiding.

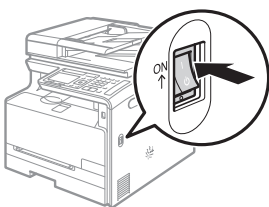

Kiezen hoe de machine met de computer wordt verbonden

● Verbinding maken via een bekabeld LAN

U kunt de machine met de computer verbinden via een bekabelde router. Sluit de machine met de LAN-kabels op de bekabelde router (toegangspunt) aan.



- † Verbind de computer met een kabel of draadloos met de router.
- † Controleer of er een poort in de router beschikbaar is om de machine en de computer aan te sluiten.
- † Houd een LAN-kabel (Cat.5 of hoger) in gereedheid.

● Verbinden via een USB-kabel

U kunt de machine met de computer verbinden via een USB-kabel.

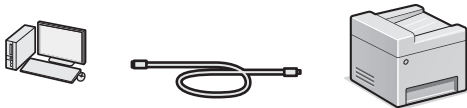

- † Gebruik beslist alleen een USB-kabel met het volgende merkteken.



● Verbinding maken via een draadloos LAN (alleen MF628Cw)

U kunt de machine met de computer verbinden via een draadloze router*. Aangezien het om een draadloze verbinding gaat, hebt u geen LAN-kabels nodig.

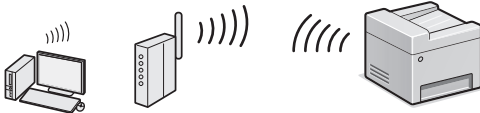

* Hiervoor is een draadloze router (toegangspunt) met ondersteuning voor IEEE802.11b/g/n vereist.

- † Verbind de computer met een kabel of draadloos met de router.

● Directe Verbinding (alleen MF628Cw)

U kunt draadloos en direct de verbinding tot stand brengen tussen een mobiel apparaat en het apparaat zonder dat u gebruik hoeft te maken van een draadloze LAN-router (of toegangspunt)

- ⊕ e-Handleiding "Netwerk" ► "De instellingen configureren voor Directe Verbinding (Stand Toegangspunt)"

Kiezen hoe de machine wordt verbonden: Via draadloos LAN of op een andere manier (alleen MF628Cw)

wilt u het draadloze LAN gebruiken om de computer te verbinden?
U kunt de instellingen later configureren.

Ja Nee

Ja

Direct met de computer verbinden via een draadloos LAN

- ⊕ Begin bij stap 4 van "Draadloos LAN instellen" in de Handleiding voor draadloze LAN-instelling.

Nee

Aansluiten op de computer via een bekabeld LAN

- ⊕ Ga naar "Verbinding maken via een bekabeld LAN" (pag.94).

Verbinden met de computer via een USB-kabel

- ⊕ Ga naar "Verbinden via een USB-kabel" (pag.94).

Verbinding maken via een bekabeld LAN

1 Sluit de LAN-kabel aan.

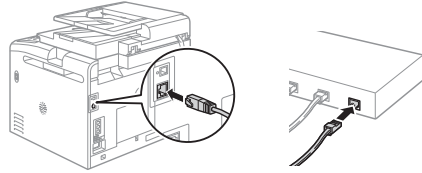

Het IP-adres wordt na 2 minuten automatisch geconfigureerd. Raadpleeg de volgende onderwerpen als u het IP-adres handmatig wilt instellen.

- ⊕ e-Handleiding "Netwerk" ► "Verbinding maken met een netwerk" ► "IP-adressen instellen"

2 Installeer het stuurprogramma en de software met behulp van de meegeleverde dvd-rom.

- ⊕ Zie "Voor meer informatie over de installatieprocedures:" (pag.95).
- ⊕ Ga naar "Papierformaat en type papier instellen" (pag.95).

Verbinden via een USB-kabel

Installeer het stuurprogramma en de software

Installeer het stuurprogramma en de software die op de dvd-rom staan, die bij de machine is geleverd.

- ⊕ Zie "Voor meer informatie over de installatieprocedures:" (pag.95).
- ⊕ Ga naar "Papierformaat en type papier instellen" (pag.95).

OPMERKING

- Als u vóór het installeren de USB-kabel hebt aangesloten, trek de USB-kabel dan eerst los en voer de installatie opnieuw uit.

Verbinden via een USB-kabel

Volg de aanwijzingen in de Installatiehandleiding MF-stuurprogramma voor het aansluiten van de USB-kabel.

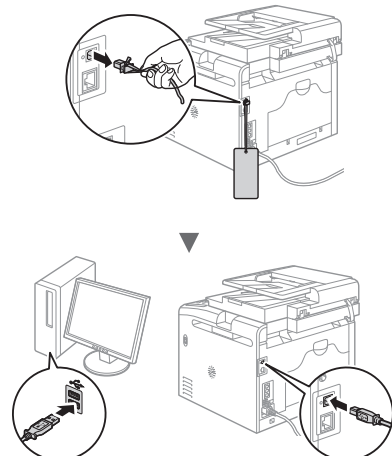

Papierformaat en type papier instellen

Stel het papierformaat en de papiersoort in volgens de instructies op het scherm.

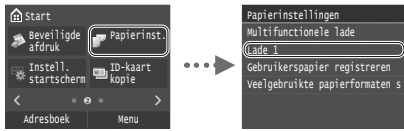

De beginfaxinstellingen opgeven en een telefoonkabel aansluiten (alleen MF628Cw)

1 Geef de begininstellingen voor faxgebruik op.

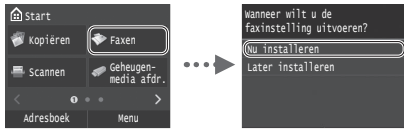

Volg de "Faxinstallatiegids" om een faxnummer, apparaatnaam en ontvangstmodus op te geven. Zie de e-Handleiding voor meer informatie over de ontvangstmodus.

- e-Handleiding "Faxen" ► "Begininstellingen configureren voor faxfuncties" ► "Bepalen welke faxontvangstmodus u wilt gebruiken"

Procedure voor het gebruiken van een gebruikersnaam

Wanneer u een document verzendt, wordt de afzenderinformatie die u hebt opgeslagen, afgedrukt op het papier van de ontvanger.

2 Sluit het telefoonsnoer aan.

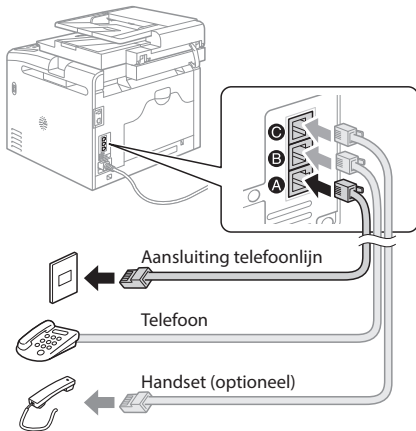

Wanneer <Sluit telefoonlijn aan.> wordt weergegeven op het display, sluit dan de telefoonkabel aan op de manier die in de afbeelding wordt weergegeven. Het hangt af van uw land of geografische locatie, welke telefoonkabel en adapter bij het apparaat zijn meegeleverd. Raadpleeg de e-Handleiding voor meer informatie over hoe u de telefoonkabel en de adapter moet aansluiten.

- e-Handleiding "Faxen" ► "De telefoonlijn aansluiten"

De optionele handset installeren:

Raadpleeg de handleiding die bij de handset is geleverd voor meer informatie.

* De telefoonkabel zal misschien bij het apparaat worden geleverd, afhankelijk van uw land of geografische locatie.

3 Sluit de Faxinstallatiegids en start de machine opnieuw.



Schakel het apparaat uit en wacht minimaal 10 seconden voordat u het weer inschakelt. Het type van de telefoonlijn wordt niet automatisch vastgesteld. Raadpleeg de e-Handleiding en stel handmatig een telefoonlijn in.

- e-Handleiding "Overzicht van menuopties" ► "Faxinstellingen" ► "Basisinstellingen" ► "Selecteer type lijn"

Voor meer informatie over de installatieprocedures:

Installeer het stuurprogramma en de software met behulp van de meegeleverde dvd-rom. Raadpleeg de Installatiehandleiding MF-stuurprogramma voor meer informatie over de installatieprocedures.

† U kunt het stuurprogramma ook downloaden van de Canon-website.

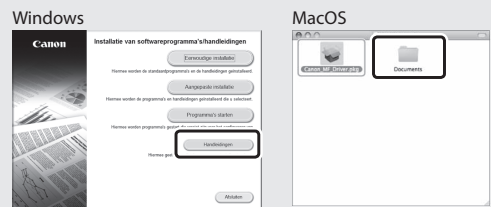
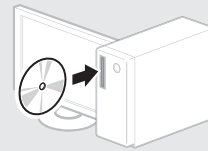

Voor Mac-gebruikers:

Het kan zijn dat op de dvd-rom die bij deze machine wordt geleverd, niet het stuurprogramma voor Mac OS staat. Dit hangt af van de datum waarop u de machine hebt aangeschaft. Zoek het juiste stuurprogramma op de website van Canon en download het. Raadpleeg de bij het stuurprogramma geleverde Installatiehandleiding MF-stuurprogramma voor meer informatie over de installatie of het gebruik van het programma.

U kunt diverse functies gebruiken op deze machine. In het volgende overzicht worden de hoofdfuncties weergegeven die u kunt gebruiken.

Kopiëren

Vergrote/verkleinde kopieën

U kunt documenten van standaardformaat vergroten of verkleinen om te kopiëren op papier van standaardformaat of u kunt de kopieverhouding opgeven als percentage.

Sorteren

U kunt kopieën sorteren in sets en op paginavolgorde.

Verkleinde indeling

U kunt meerdere documenten verkleinen zodat ze op één vel kunnen worden gekopieerd.

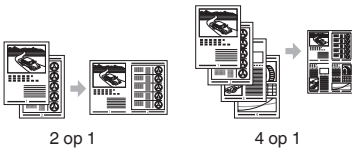

Identiteitskaart kopiëren

U kunt een dubbelzijdige kaart op één zijde van een vel papier kopiëren.

Faxen

Een document rechtstreeks vanaf een computer verzenden (faxen vanaf de pc)*

Naast het normaal verzenden en ontvangen van faxen, kunt u de functie voor faxen vanaf de pc gebruiken.

Verzenden*

U kunt faxbestemmingen in het adresboek opslaan. U kunt de bestemmingen op verschillende manieren opgeven, zodat u snel en eenvoudig documenten kunt verzenden.

- Bestemming zoeken
- Favorietenlijst
- Verkort kiezen
- Bestemmingsgroep
- LDAP-server
- Opgeven vanuit de verzendhistorie
- Groepsverzending

Ontvangen*

• In het geheugen ontvangen
U kunt de ontvangen documenten in het geheugen opslaan. U kunt de opgeslagen documenten op elk gewenst moment afdrukken en (als u ze niet nodig hebt) verwijderen.



• Ontvangen op afstand

Als een externe telefoon wordt aangesloten, kunt u tijdens een telefoontoeroep direct overschakelen naar de faxontvangstmodus door het id-nummer in te voeren voor het ontvangen van faxen met de kiesknoppen van de telefoon.

I-Fax

U kunt de faxberichten verzenden en ontvangen via internet. Documenten worden omgezet in TIFF-afbeeldingen en aangehecht aan een e-mailbericht verzonden zonder dat gebruik wordt gemaakt van een telefoonlijn.

Afdrukken

Vergroot/verkleind afdrukken

Verkleinde indeling

U kunt meerdere documenten verkleinen zodat ze op één vel kunnen worden afgedrukt.

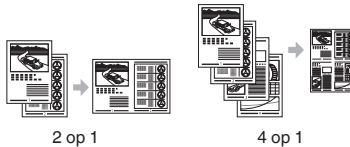

Poster afdrukken

Afdrukken met watermerk

Een voorbeeld weergeven vóór het afdrukken

Een "profiel" selecteren

Netwerkinstellingen

De machine is voorzien van een netwerkinterface waarmee u eenvoudig een netwerkomgeving kunt maken. U kunt documenten afdrukken, de functie voor faxen vanaf pc gebruiken en de netwerkscan gebruiken vanaf alle computers die zijn aangesloten op de machine. De machine ondersteunt netwerkfuncties zodat u de efficiëntie kunt vergroten door de machine te delen in het kantoor.

Scannen

De documenten opslaan via het bedieningspaneel van de machine

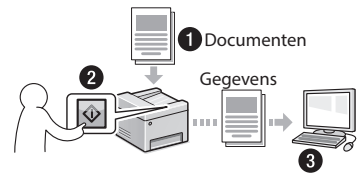

Documenten opslaan met bewerkingen op een computer

- Scannen met hulpprogramma MF Scan Utility
- Scannen vanuit een toepassing
- Scannen met het WIA-stuurprogramma**

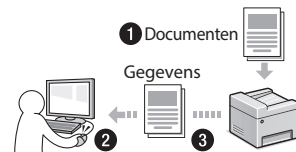

Opslaan in een USB-geheugen

U kunt gescande documenten opslaan in een USB-geheugen dat op het apparaat is aangesloten.



Gescande documenten per e-mail verzenden

U kunt gescande documenten naar uw e-mailtoepassing verzenden.

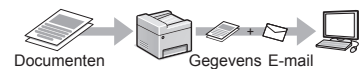

Gescande documenten naar een bestandsserver verzenden

U kunt gescande documenten naar een bestandsserver verzenden.



UI op afstand

U kunt de status van de machine controleren vanaf de computers op het netwerk. U hebt toegang tot de machine en kunt taken beheren of verschillende instellingen opgeven via het netwerk.

* Alleen MF628Cw

** Alleen Windows Vista/7/8

Papierstoringen verhelpen

Als het volgende scherm wordt weergegeven, is er papier vastgelopen in de documentinvoer of in de machine. Volg de procedure op het scherm om het vastgelopen document of papier te verwijderen. In deze handleiding wordt alleen aangegeven op welke plaatsen papier kan vastlopen. Raadpleeg de e-Handleiding voor meer informatie over elke functie.

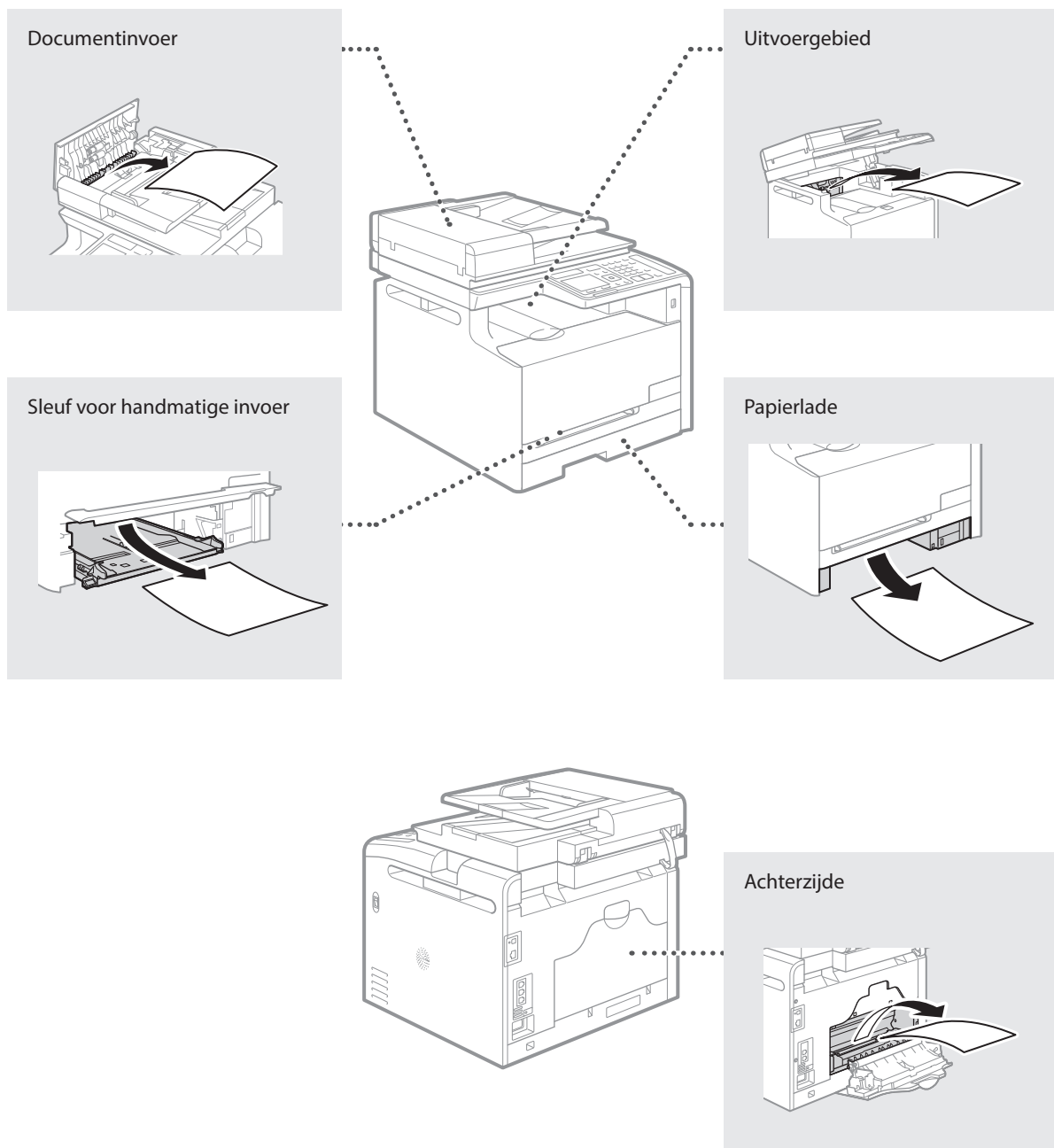
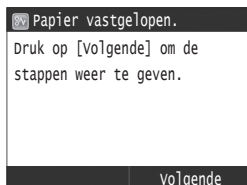

Toner cartridges vervangen

Toner cartridges zijn verbruiksproducten. Wanneer de toner opraakt, verschijnt er een bericht op het scherm, of kunnen zich de volgende problemen voordoen. Onderneem de juiste actie hierop.

Wanneer een bericht wordt weergegeven

Het apparaat toont een melding wanneer er nog maar weinig toner in de tonercartridge over is.

Bericht	Wanneer het bericht op het scherm wordt weergegeven	Beschrijving en oplossingen
Breng de tonercartridge <Tonerkleur>* in gereedheid.	De tonercartridge moet op korte termijn worden vervangen.	We adviseren u het niveau van de toner in de tonercartridge te controleren en de tonercartridges te vervangen door een nieuwe, voordat u een groot aantal documenten gaat afdrukken. ⊕ e-Handleiding "Toner cartridges vervangen" Als dit bericht wordt weergegeven, wordt de inkomende fax in het geheugen opgeslagen zonder te worden afgedrukt. Bovendien worden rapporten mogelijk niet afgedrukt, zelfs als automatisch afdrukken is ingesteld voor rapporten. Als <Doorgaan met afdrukken als cartridge bijna leeg is> in <RX-afdrুকinstellingen> is ingesteld op <Aan>, wordt het afdrukken echter voortgezet, maar kunnen de afdrukken van faxberichten onduidelijk of onscherp zijn. ⊕ e-Handleiding "Rapporten en lijsten afdrukken" ⊕ e-Handleiding "Overzicht van menuopties"
Einde gebr. duur tonercart. Levensduur	De tonercartridge is volledig op.	Vervang de tonercartridge, als dit bericht niet van het scherm verdwijnt. U kunt blijven afdrukken, maar de afdrukkwaliteit kan niet worden gegarandeerd. ⊕ e-Handleiding "Toner cartridges vervangen"

* Zwart, Geel, magenta of cyaan zullen in <Tonerkleur> worden weergegeven.

Als afdrukken van slechte kwaliteit zijn

Als uw afdrukken één van de volgende tekenen begint te vertonen, raakt een van uw tonercartridges leeg. Vervang de bijna lege tonercartridge, ook als er geen bericht wordt weergegeven.

Witte strepen



Gedeeltelijk onduidelijk



Ongelijkmatige dichtheid



Er verschijnen tonervlekken en -spatten



Lege gedeelten van originelen hebben wat kleur gekregen



Aantekeningen

NI

Symbolen in deze handleiding

WAARSCHUWING

Hiermee wordt een waarschuwing aangeduid voor handelingen die de dood of persoonlijk letsel tot gevolg kunnen hebben als ze niet juist worden uitgevoerd. Voor een veilig gebruik van dit apparaat moet u deze waarschuwingen altijd ter harte nemen.

VOORZICHTIG

Hiermee wordt aangegeven dat u voorzichtig moet zijn bij handelingen die persoonlijk letsel tot gevolg kunnen hebben als ze niet juist worden uitgevoerd. Voor een veilig gebruik van dit apparaat moet u deze waarschuwingen altijd ter harte nemen.

BELANGRIJK

Hiermee worden bedieningsvereisten en -beperkingen aangeduid. Lees deze punten zorgvuldig door voor een juiste bediening van het apparaat en om schade aan het apparaat of eigendom te voorkomen.

Toetsen en knoppen in deze handleiding

Het indrukken van toetsen en knoppen wordt als volgt aangegeven in deze handleiding.

- Toetsen op het bedieningspaneel: [Toetspictogram]
Voorbeeld: 
- Display: <Geef bestemming op.>
- Knoppen en items op het computerscherm: [Preferences]
(Voorkeuren)

Illustraties en schermen in deze handleiding

De illustraties en schermen die in deze handleiding worden gebruikt, zijn afkomstig van MF628Cw, tenzij anders aangegeven.

Belangrijke veiligheidsinstructies

Lees de "Belangrijke veiligheidsinstructies" in deze handleiding en in de e-Handleiding zorgvuldig door voordat u de machine gebruikt.

Deze instructies zijn bedoeld om lichamelijk letsel en materiële schade te voorkomen. Houd dus altijd rekening met deze instructies en met de bedieningsvereisten.

U bent verantwoordelijk voor alle schade die voortvloeit uit veronachtzaming van de aanwijzingen in deze handleiding, oneigenlijk gebruik van de machine of wijzigingen of reparaties die niet door een erkend Canon-onderhoudsmonteur zijn uitgevoerd.

Installatie

WAARSCHUWING

- Plaats de machine niet in de buurt van ontvlambare stoffen zoals spiritus of producten op alcoholbasis. Als deze stoffen in aanraking komen met elektrische onderdelen in de machine, kunnen ze vlam vatten en brand veroorzaken of uw risico op elektrische schokken vergroten.
- Plaats geen kettingen of andere metalen voorwerpen of met vloeistof gevulde houders op het apparaat. Als vreemde voorwerpen in aanraking komen met elektrische onderdelen in het apparaat, kan dit leiden tot brand of elektrische schokken.
Als een van deze voorwerpen in het apparaat valt, moet u het apparaat direct uitschakelen en contact opnemen met uw Canon-dealer.
- Gebruik het apparaat niet in de buurt van medische apparatuur. Door dit product gegenereerde radiogolven kunnen medische apparatuur verstoren, wat tot ernstige ongelukken kan leiden.

VOORZICHTIG

- Plaats de machine niet op de volgende locaties. Als u dit wel doet, loopt u het risico van persoonlijk letsel, brand of elektrische schokken.
 - Een wankel oppervlak
 - Een plek die onderhevig is aan uitzonderlijke trillingen
 - Een plek waar de ventilatieopeningen worden geblokkeerd (te dicht bij muren of op een bed, een hoogpolige tapijt of soortgelijke plaatsen)
 - Een vochtige of stoffige locatie
 - Een locatie die is blootgesteld aan direct zonlicht of een plek buitenshuis
 - Een locatie die wordt blootgesteld aan hoge temperaturen
 - Een locatie in de buurt van open vuur
 - Een slecht geventileerde locatie
- De machine genereert tijdens gebruik ozon, maar dit is niet schadelijk voor de gezondheid. Zorg echter voor een goed geventileerde installatieplek als u de machine lang achtereen gaat gebruiken.
- Sluit alleen goedgekeurde kabels op dit apparaat aan. Als u zich niet aan dit voorschrift houdt, loopt u het risico van brand of elektrische schokken.
- Machines met een vaste schijf kunnen op een hoogte van 3.000 meter boven zeeniveau of hoger onjuist functioneren.

Elektrische aansluiting

WAARSCHUWING

- Gebruik uitsluitend het netsnoer dat bij de machine is geleverd, om brand of een elektrische schok te voorkomen.
- Pas het netsnoer niet aan, knik het niet en trek er niet te hard aan. Plaats geen zware voorwerpen op het netsnoer. Als u netsnoer wordt beschadigd, loopt u het risico van brand of elektrische schokken.
- Zorg dat u droge handen hebt wanneer u het netsnoer aansluit of loskoppelt. Als uw handen vochtig zijn, loopt u het risico van een elektrische schok.
- Gebruik geen verlengsnoeren of stekkerdozen bij deze machine. Als u zich niet aan dit voorschrift houdt, loopt u het risico van brand of elektrische schokken.
- Rol het netsnoer tijdens het gebruik niet op en zorg ervoor dat er geen knopen in komen. Dit kan namelijk brand of een elektrische schok veroorzaken.
- Steek de stekker van het netsnoer volledig in het stopcontact. Als u dat niet doet, kan dit brand of een elektrische schok tot gevolg hebben.
- Haal bij onweer de stekker uit het stopcontact. Als u dit niet doet, loopt u het risico van brand, elektrische schokken of storingen.

VOORZICHTIG

- Gebruik alleen een voeding die voldoet aan de spanningsvereisten zoals vermeld in deze handleiding. Als u dat niet doet, kan dit brand of een elektrische schok tot gevolg hebben.
- Installeer dit apparaat dicht bij het stopcontact en laat voldoende ruimte vrij rond het stopcontact, zodat u de stekker in noodgevallen snel uit het stopcontact kunt trekken.

Gebruik

WAARSCHUWING

- Het is niet toegestaan de machine te demonteren of aan te passen. Het binnenwerk van de machine bevat onderdelen die zeer warm zijn of onder hoge spanning staan, wat brand of een elektrische schok tot gevolg kan hebben.
- Zorg dat kinderen het netsnoer, de kabels of interne of elektrische onderdelen van de machine niet aanraken. Dit kan resulteren in lichamelijk letsel.
- Neem contact op met een erkend Canon-dealer als de machine vreemde geluiden maakt, rook of een vreemde geur verspreidt of extreem heet wordt. Als u de machine onder die omstandigheden blijft gebruiken, kan dit brand of een elektrische schok tot gevolg hebben.
- Gebruik geen spuitbussen met ontvlambare stoffen in de buurt van de machine. Als deze stoffen in aanraking komen met elektrische onderdelen in de machine, kan dit brand of een elektrische schok tot gevolg hebben.

⚠️ VOORZICHTIG

- Haal uit veiligheidsoverwegingen de stekker uit het stopcontact als het apparaat langere tijd niet wordt gebruikt.
- Wees voorzichtig bij het openen en sluiten van kleppen en deksels, zodat u uw handen niet bezeert.
- Houd uw handen en kleding uit de buurt van de rollen in het uitvoergebied. Als uw handen of kleding tussen de rollen bekneld raken, kunt u verwond raken.
- Tijdens en onmiddellijk na gebruik zijn het binnenwerk van de machine en de uitvoersleuf extreem heet. Raak deze gebieden niet aan, om brandwonden te voorkomen. Bedrukt papier kan direct na uitvoer ook heet zijn; ga hiermee dus voorzichtig om. Als u dat niet doet, bestaat de kans op brandwonden.

Onderhoud en inspecties

⚠️ WAARSCHUWING

- Schakel de machine uit en verwijder de stekker uit het stopcontact voordat u begint met schoonmaken. Als u dat niet doet, kan dit brand of een elektrische schok tot gevolg hebben.
- Haal regelmatig de stekker van het netsnoer uit het stopcontact en maak vervolgens de metalen pennen van de stekker en het stopcontact schoon met een droge doek om stof en vuil te verwijderen. Als opgehoopt stof vochtig wordt, loopt u het risico van kortsluiting en brand.
- Reinig het apparaat met een vochtige, goed uitgewrongen doek. Bevochtig reinigingsdoeken alleen met water. Gebruik geen alcohol, benzeen, spiritus of andere ontvlambare stoffen. Als deze stoffen in aanraking komen met elektrische onderdelen in de machine, kan dit brand of een elektrische schok tot gevolg hebben.
- Controleer regelmatig of het netsnoer en de stekker niet beschadigd zijn. Controleer het apparaat op roest, deuken, krassen, scheuren of overmatige warmteontwikkeling. Bij gebruik van slecht onderhouden apparatuur loopt u het risico van brand of elektrische schokken.

Verbruiksartikelen

⚠️ WAARSCHUWING

- Gooi lege tonercartridges niet in open vuur. Ze kunnen vlam vatten, met als gevolg brand of brandwonden.
- Als u per ongeluk toner morst, veeg het tonerpoeder dan op met een zachte, vochtige doek zonder het in te ademen. Gebruik nooit een stofzuiger om gemorste toner op te ruimen. Anders kan de stofzuiger kapot gaan of er kan een stofexplosie ontstaan door de statische ontlading.

⚠️ VOORZICHTIG

- Zorg ervoor dat tonercartridges en andere verbruiksartikelen buiten het bereik van kinderen worden gehouden. Raadpleeg bij inslikken van toner onmiddellijk een arts of het Nationaal Vergiftigingen Informatie Centrum.
- Haal tonercartridges nooit uit elkaar. De toner kan dan in contact komen met uw ogen en mond. Als de toner in uw ogen of mond komt, moet u deze direct spoelen met koud water en een arts raadplegen.
- Als er toner uit de tonercartridge lekt, zorg dan dat u het tonerpoeder niet inademt en dat het niet op uw huid terechtkomt. Als de toner in aanraking komt met uw huid, moet u de toner onmiddellijk afspoelen met zeep. Als u toner inademt of als uw huid geïrriteerd raakt na blootstelling aan toner, moet u onmiddellijk een arts of antgifcentrum raadplegen.

Overige

⚠️ WAARSCHUWING

- Als u een pacemaker gebruikt:
Dit apparaat veroorzaakt een gering magnetisch veld. Als u zich tijdens gebruik van deze machine niet goed voelt, houd dan afstand van de machine en neem direct contact op met uw arts.

Juridische kennisgevingen

Productnaam

Veiligheidsvoorschriften vereisen dat de naam van het product wordt geregistreerd. In bepaalde regio's waar het product wordt verkocht, worden in plaats daarvan mogelijk de volgende namen tussen haakjes () geregistreerd.

MF628Cw (F167702)

MF623Cn (F167700)

Wettelijke beperkingen met betrekking tot het gebruik van dit product en het gebruik van afbeeldingen

Het gebruik van dit product voor het scannen, afdrukken of op andere wijze reproduceren kan voor bepaalde documenten en afbeeldingen bij wet verboden zijn en kan leiden tot aansprakelijkheidstelling of strafrechtelijke vervolging. Hieronder wordt een beknopte lijst met dit soort documenten weergegeven. Deze lijst is alleen als voorbeeld bedoeld. Als u twijfelt of het bij wet verboden is een bepaald document met dit product te scannen, af te drukken of op andere wijze te reproduceren en/of een gescande, afgedrukte of op andere wijze gereproduceerde afbeelding te gebruiken, dient u vooraf een juridisch adviseur te raadplegen.

- Papiergeld
- Travellercheques
- Postwissels
- Voedselbonnen
- Depositocertificaten
- Paspoorten
- Postzegels (gestempeld of ongestempeld)
- Immigratiedocumenten
- Identificatiebadges of -insignes
- Accijnszegels (gestempeld of ongestempeld)
- Bepaalde militaire dienst- of oproeppapieren
- Schuldbekentenissen of andere bewijzen van schuldplichtigheid
- Door overheidsinstellingen uitgegeven cheques of wissels
- Aandeelbewijzen
- Autopapieren en eigendomsbewijzen
- Auteursrechtelijk beschermde werken/kunstwerken zonder toestemming van de eigenaar van het auteursrecht

Om de medfølgende håndbøkene

① Komme i gang (denne håndboken):

Les denne håndboken først. Denne håndboken beskriver installering av maskinen, innstillingene og en advarsel. Les denne håndboken før du bruker maskinen.

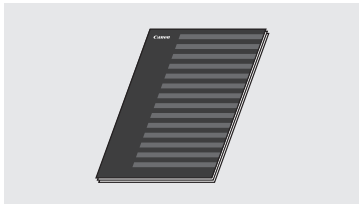

② Innstillingsveiledning for trådløst LAN (MF628Cw):

Les denne håndboken sammen med Komme i gang. Denne håndboken beskriver oppsettsprosedyrene for trådløst LAN og årsaker til og løsninger for problemer som kan oppstå under oppsettet. Les dette grundig når du kobler maskinen til et trådløst LAN.



③ MF Driver Installation Guide (Installasjonsguide for MF-driver) (medfølgende DVD-ROM):

Les denne håndboken etterpå. Denne håndboken beskriver programvareinstallasjon.

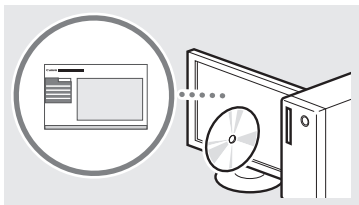

④ e-håndbok (medfølgende DVD-ROM):

Les kapitlet som passer best til behovene du har. Innholdet i e-håndboken er kategorisert etter emne slik at det er enkelt å finne riktig informasjon.



Navigere i menyen og tekstinnskrivingsmetode

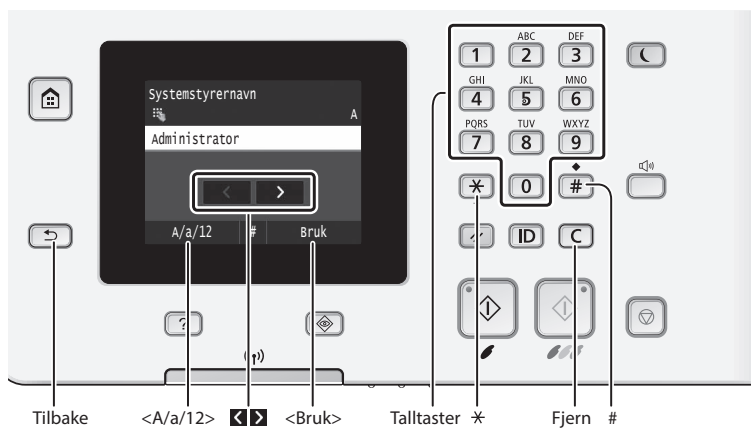

Navigere i menyen

Velge element

Trykk på et element for å velge det. Trykk på for å gå tilbake til det forrige skjermbildet.

Bekreft innstilling

Trykk på elementet. Hvis <Bruk> vises, trykker du på <Bruk> i stedet.

Tekstinnskrivingsmetode

Endre inntastingsmodus

Trykk på <A/a/12> for å endre inntastingsmodusen. Du kan også trykke på for å endre inntastingsmodusen.

Flytte markøren (legge inn et mellomrom)

Trykk på eller for å flytte markøren. Hvis du vil legge til et mellomrom, flytter du markøren bakerst og trykker på .

Skrive inn tekst, symboler og tall

Skriv inn med talltastene eller .

Slette tegn

Slett med . Hvis du trykker på og holder nede , slettes alle tegn.

Koble til strømledningen og slå på maskinen

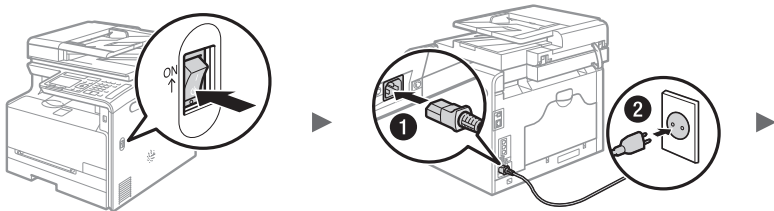

Du må ikke koble til USB-kabelen nå. Koble til denne når du installerer programvaren.

Vise e-håndboken fra DVD-en

- 1 Sett inn den medfølgende DVD-ROM-en i datamaskinen*.
- 2 Klikk på [Manuals] (Håndbøker).
- 3 Klikk på [e-Manual] (e-håndbok).

* Hvis [AutoPlay] (Autokjør) vises, klikk på [Run Mlnst.exe] (Kjør Mlnst.exe).

† Avhengig av hvilket operativsystem du bruker, kan det vises en sikkerhetsbeskyttelsesmelding.

† Hvis den medfølgende DVD-ROM-en allerede har blitt satt inn i datamaskinen og [Manuals] (Håndbøker) ikke vises, fjerner du DVD-en og setter den inn igjen.

Endre inntastingsmodus

Inntastingsmodus	Tilgjengelig tekst
<A>	Store alfabetiske bokstaver og symboler
<a>	Små alfabetiske bokstaver og symboler
<12>	Tall

Skrive inn tekst, symboler og tall

	Inntastingsmodus: <A>	Inntastingsmodus: <a>	Inntastingsmodus: <12>
1	@ . - _ /		1
2	ABC	abc	2
3	DEF	def	3
4	GHI	ghi	4
5	JKL	jkl	5
6	MNO	mno	6
7	PQRS	pqrs	7
8	TUV	tuv	8
9	WXYZ	wxyz	9
0	Æ Ø Å	æ ø å	0
#	(mellomrom) - . * # ! " , ; : ^ ` _ = / ' ? \$ % & + \ ^ () [] { } < >		(Ikke tilgjengelig)

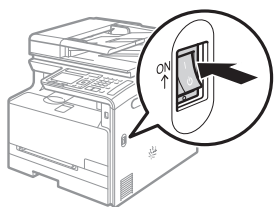

Angi oppstartsinnstillingene

Første gang du slår på strømmen følger du instruksjonene på skjermen. For informasjon om hvordan du navigerer i menyen og taster inn tall, se "Navigere i menyen og tekstinnskrivingsmetode" (S.102).

- **Fullfør innstillingene fra språk og frem til dato og klokkeslett**
Følg instruksjonene på skjermen, og angi språk, region, tidssone, dato og klokkeslett.



- **Angi innstillinger for USB-tilkoblingen**

Det anbefales at innstillinger spesifiseres korrekt selv om en USB-tilkobling ikke brukes. Feil innstilling kan forhindre at maskinen fungerer skikkelig.

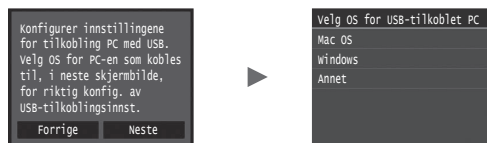

† Du må ikke koble til USB-kabelen nå.

† Hvis du vil angi innstillinger senere, les "Innstillingsmenyliste" i e-håndboken.

- e-håndbok "Innstillingsmenyliste" ▶ "Systemstyringsinnstillinger"

- **Angi en PIN-kode for Fjernkontroll**

Du kan angi en PIN-kode for tilgang til Fjernkontroll. Beskytt maskinen mot uautorisert tilgang ved å bare tillate brukere med tilgangsrettigheter å bruke maskinen.

Hvis du vil angi innstillinger senere, les "Angi en PIN-kode for Fjernkontroll" i e-håndboken.

- e-håndbok "Angi en PIN-kode for Fjernkontroll"



- **Korrigerer gradering**

Når fargekorrigering utføres kan du lage kopier og utskrifter som reproducerer fargene og tettheten bedre til originaldokumentet. Hvis du vil ha mer informasjon om hvordan du utfører fargekorrigering, les i e-håndboken.

- e-håndbok "Vedlikehold" ▶ "Opprettholde og forbedre utskriftskvaliteten" ▶ "Korrigerer gradering"



MERK

- Selv om du velger <Nei> på det siste skjermbildet vist over, kan du starte fargekorrigering når det passer deg. Les "Korrigerer gradering" i e-håndboken.

Velge metode for å koble maskinen til datamaskinen

● Koble til via kablet LAN

Du kan koble maskinen til datamaskinen via en kablet ruter. Bruk LAN-kablene til å koble maskinen til den kablede ruter (tilgangspunktet).



- † Koble datamaskinen til ruterens med kabel eller trådløst.
- † Sørg for at det er en ledig port i ruterens for å koble til maskinen og datamaskinen.
- † Ha en LAN-kabel i kategori 5 eller høyere, tvunnet parkabel, klar.

● Koble til via en USB-kabel

Du kan koble maskinen til datamaskinen via en USB-kabel.

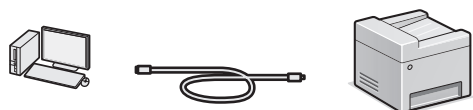

- † Kontroller at USB-kabelen du bruker, har følgende merke.



● Koble til via trådløst LAN (kun MF628Cw)

Du kan koble maskinen til datamaskinen via en trådløs ruter*. Siden den er tilkoblet trådløst, trenger du ingen LAN-kabler.

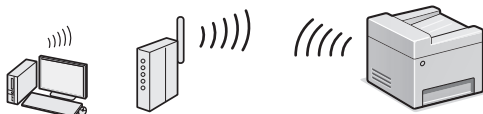

- * En trådløs ruter (et tilgangspunkt) som støtter IEEE802.11b/g/n, kreves.
- † Koble datamaskinen til ruterens med kabel eller trådløst.

● Direkte tilkobling (kun MF628Cw)

Koble en mobilenhet til maskinen trådløst og direkte uten å rute gjennom en trådløs LAN-ruter (eller tilgangspunkt)

- ⊕ e-håndbok "Nettverk" ► "Konfigurere innstillinger for direkte tilkobling (tilgangspunktsmodus)"

Velge tilkoblingsmetode: Via trådløst LAN eller annen metode (kun MF628Cw)

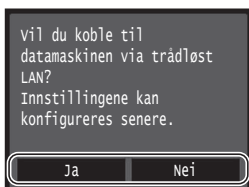

Ja

Koble til datamaskinen via kablet LAN umiddelbart

- ⊕ Start fra trinn 4 under "Angi trådløst LAN" i Innstillingsveiledning for trådløst LAN.

Nei

Koble til datamaskinen via kablet LAN

- ⊕ Fortsett til "Koble til via kablet LAN" (S.104).

Koble til datamaskinen via en USB-kabel

- ⊕ Fortsett til "Koble til via en USB-kabel" (S.104).

Koble til via kablet LAN

1 Koble til LAN-kabelen.

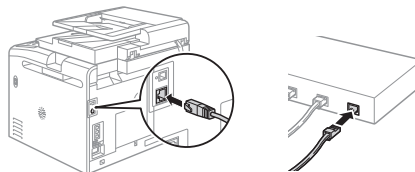

IP-adressen konfigureres automatisk om 2 minutter. Hvis du vil angi IP-adressen manuelt, kan du se følgende punkter.

- ⊕ e-håndbok "Nettverk" ► "Koble til et nettverk" ► "Angi IP-adresse"

2 Installer driveren og programvaren fra den medfølgende DVD-ROM-en.

- ⊕ Se "For detaljer om installasjonsprosedyrene:" (S.105).
- ⊕ Fortsett til "Angi papirformat og -type" (S.105).

Koble til via en USB-kabel

Installere driveren og programvaren

Installer driveren og programvaren fra DVD-ROM-en som fulgte med maskinen.

- ⊕ Se "For detaljer om installasjonsprosedyrene:" (S.105).
- ⊕ Fortsett til "Angi papirformat og -type" (S.105).

MERK

- Hvis du koblet til USB-kabelen før installasjonen, trekk først ut USB-kabelen og installer på nytt.

Koble til via en USB-kabel

Følg MF Driver Installation Guide (Installasjonsguide for MF-driver) for å koble til USB-kabelen.

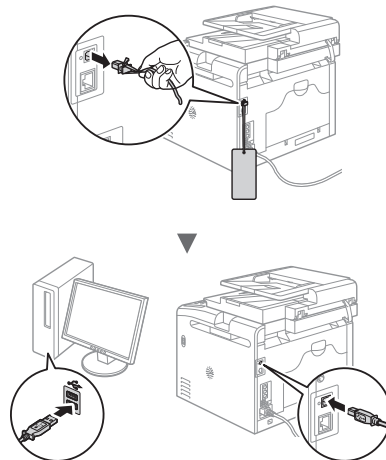

Angi papirformat og -type

Følg instruksjonene på skjermen, og angi papirformat og -type.



Angi oppstartsinnstillinger for faks og koble til en telefonkabel (kun MF628Cw)

1 Angi oppstartsinnstillingene for faks.

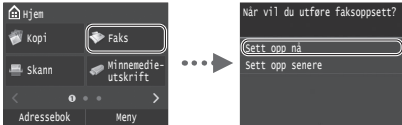

Følg "Faks oppsettguide" for å angi et faksnummer, et enhetsnavn og en mottaksmodus. Hvis du vil ha mer informasjon om mottaksmodusen, kan du se i e-håndboken.

- ➔ e-håndbok "Faksing" ► "Konfigurere innledende innstillinger for faksfunksjoner" ► "Bestemme hvilken faks mottaksmodus du vil bruke"

Slik bruker du et brukernavn

Når du sender et dokument, skrives avsenderinformasjonen du har registrert, ut på papiret hos mottakeren.

2 Koble til en telefonledning.

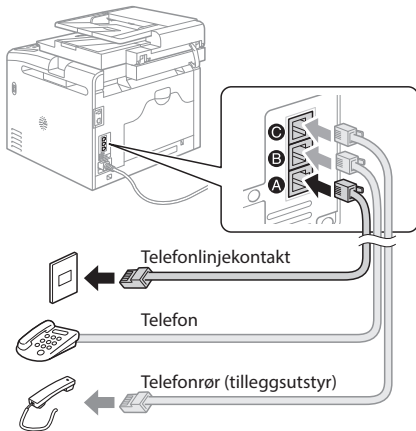

Når <Koble til telefonlinje> vises på skjermen, kobler du til telefonledningen som vist på illustrasjonen. Telefonledningen og -adapteren kan følge med maskinen, avhengig av landet eller regionen du er i. Hvis du vil ha mer informasjon om hvordan du kobler til telefonledningen og -adapteren, les i e-håndboken.

- ➔ e-håndbok "Faksing" ► "Koble til telefonlinjen"

Når telefonrøret (tilleggsutstyr) monteres:

Se håndboken som fulgte med telefonrøret, for å få mer informasjon.

* Telefonledningen kan følge med maskinen, avhengig av landet eller regionen du er i.

3 Avslutt Faks oppsettguide, og start deretter maskinen på nytt.

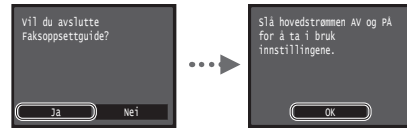

Slå av maskinen, og vent i minst 10 sekunder før du slår den på igjen. Telefonlinjetypene påvises ikke automatisk. Les i e-håndboken og angi en telefonlinje manuelt.

- ➔ e-håndbok "Innstillingsmenyliste" ► "Faksinnstillinger" ► "Basisinnstillinger" ► "Velg linjetype"

For detaljer om installasjonsprosedyrene:

Installer driveren og programvaren fra den medfølgende DVD-ROM-en. Hvis du vil se detaljerte installeringsprosedyrer, kan du se MF Driver Installation Guide (Installasjonsguide for MF-driver).

† Du kan også laste ned driveren fra Canon-nettstedet.

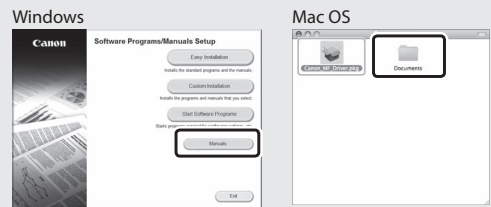
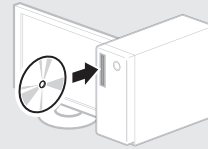

For brukere av Mac:

DVD-ROM-en som følger med denne maskinen har kanskje ikke driveren for Mac OS. Dette kan variere, alt etter når du kjøper maskinen. Du kan finne og laste ned riktig driver på Canons hjemmeside. For mer informasjon om hvordan du installerer eller bruker driveren, se MF Driver Installation Guide (Installasjonsguide for MF-driver) som følger med.

Utføre nyttige oppgaver

Du kan bruke forskjellige funksjoner på denne maskinen. Følgende oversikt viser hovedfunksjoner som ofte brukes.

Kopiering

Forstørrede/forminskede kopier

Du kan forstørre eller forminske dokumenter i standardformat for å kopiere på papir i standardformat, eller du kan angi en kopiprosent.

Sortering

Du kan sortere kopier i sett som er ordnet i siderekkefølge.

Redusert layout

Du kan forminske flere dokumenter for å kopiere dem på ett ark.

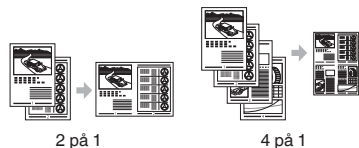

Kopiere ID-kort

Du kan lage en kopi av et 2-sidig kort på samme side av et ark.

Faksing

Sende et dokument direkte fra en datamaskin (PC-faks)*

I tillegg til sending og mottak av faks på vanlig måte kan du bruke PC-faks.

Sending*

Du kan registrere faksmottakere i adresseboken. Du kan angi mottakerne ved hjelp av ulike metoder slik at du raskt og enkelt kan sende dokumenter.

- Mottakersøk
- Favorittliste
- Kortnummer
- Mottakergruppe
- LDAP-server
- Angi fra sendeloggen
- Seriesending

Mottak*

- Motta i minnet

Du kan lagre mottatte dokumenter i minnet. Du kan skrive ut lagrede dokumenter når som helst, og du kan slette dem hvis du ikke trenger dem.



- Eksternt mottak

Hvis en ekstern telefon er koblet til, kan du bytte til faksmottaksmodus umiddelbart under en telefonsamtale ved å ringe ID-nummeret for faksmottak ved hjelp av ringetastene på telefonen.

I-faks

Du kan sende og motta fakser over Internett. Dokumenter konverteres til TIFF-bilder og sendes som e-postvedlegg uten bruk av en telefonlinje.

Utskrift

Forstørret/forminsket utskrift

Redusert layout

Du kan forminske flere dokumenter for å skrive dem ut på ett ark.



Plakatutskrift

Vannmerkeutskrift

Vise en forhåndsvisning før

Skrive ut

Velge en profil

Nettverksinnstillinger

Denne maskinen er utstyrt med et nettverksgrensesnitt som du enkelt kan konstruere et nettverksmiljø med. Du kan skrive ut et dokument, bruke PC-faks og bruke nettverksskanning fra alle datamaskiner som er koblet til maskinen. Maskinen fremmer økt arbeidseffektivitet som delt maskin på et kontor.

Skanning

Lagre dokumentene ved hjelp av betjeningspanelet på maskinen

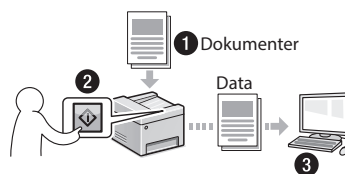

Lagre dokumentene ved hjelp av operasjoner fra en datamaskin

- Skanne med MF Scan Utility
- Skanne fra et program
- Skanne med WIA-driveren**

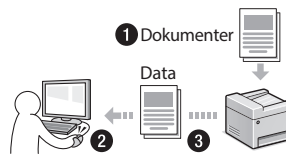

Lagre på et USB-minne

Du kan lagre skannede dokumenter på et USB-minne som er tilkoblet maskinen.



Sende skannede dokumenter med e-post

Du kan sende skannede dokumenter til e-postappen din.

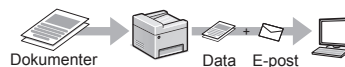

Sende skannede dokumenter til en filserver

Du kan sende skannede dokumenter til en filserver.

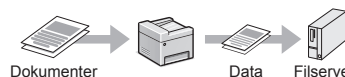

Fjernkontroll

Du kan få informasjon om maskinens tilstand fra datamaskinene i nettverket. Du kan få tilgang til maskinen og behandle jobber eller angi ulike innstillinger via nettverket.

* Kun MF628Cw

** Kun Windows Vista/7/8

Fjerne fastkjørt papir

Hvis følgende skjermbilde vises, har papir kjørt seg fast i materen eller inne i maskinen. Følg fremgangsmåten som vises på skjermbildet for å fjerne dokumentet eller papiret som har satt seg fast. Denne håndboken indikerer bare områder der papirstopp oppstår. Hvis du vil ha mer informasjon om hver enkelt funksjon, kan du se i e-håndboken.

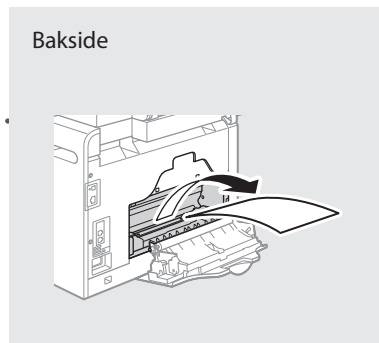
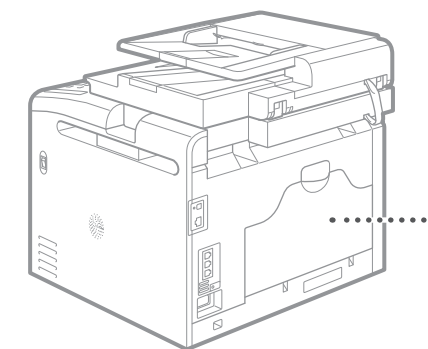
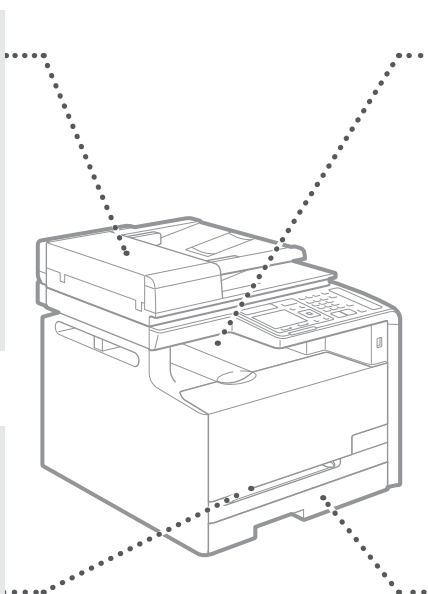
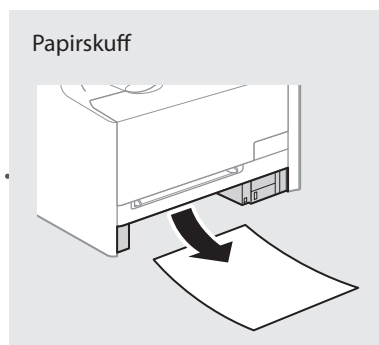
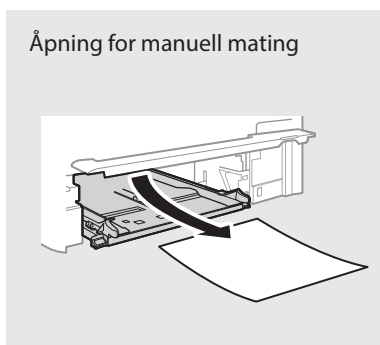
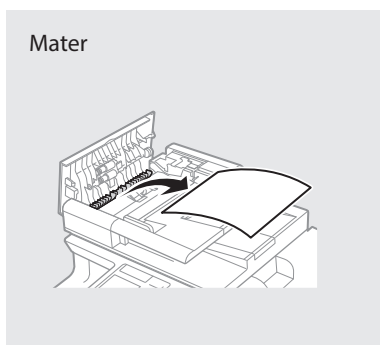
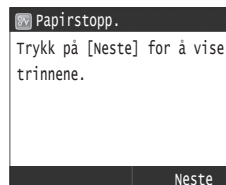

No

Bytte tonerkassetter

Tonerkassetter er forbruksvarer. Når det er lite toner igjen, vises en melding på skjermen eller følgende problemer kan oppstå. Du må utføre riktig handling.

Når en melding vises

Maskinen viser en melding når det er lite toner igjen i en tonerkassett.

Melding	Når meldingen er vist på skjermen	Beskrivelse og løsninger
Forbered <Tonerfarge>*-kassetten.	Tonerkassetten må snart skiftes ut.	Vi anbefaler å sjekke tonernivået i en tonerkassett og skifte den ut med en ny kassett før du skriver ut store dokumenter. ⊕ e-håndbok "Bytte tonerkassetter" Hvis denne meldingen vises, lagres den innkommende faksen i minnet uten å skrives ut. Rapporter skrives kanskje heller ikke ut selv om de er innstilt til automatisk utskrift. Hvis <Fortsett utskrift når det er lite toner> i <Mottaksutskriftsinnstillinger> er angitt til <På>, vil utskriften fortsette, men fakser kan være falmede eller uklare. ⊕ e-håndbok "Skrive ut rapporter og lister" ⊕ e-håndbok "Innstillingsmenyliste"
Ton.kass. ikke bru. lenger.	Tonerkassetten er oppbrukt.	Hvis dette ikke forbedrer utskriftskvaliteten, må du bytte tonerkassetten. Du kan fortsette utskriften, men utskriftskvaliteten kan ikke garanteres. ⊕ e-håndbok "Bytte tonerkassetter"

* Svart, gult, magenta eller cyan vil vises i <Tonerfarge>.

Hvis utskrifter er av dårlig kvalitet

Hvis utskriftene viser noe av følgende, er en tonerkassett nesten tom. Bytt tonerkassetten som er nesten tom selv om ingen melding vises.

Hvite striper vises



Delvis falmet



Ujevn tetthet



Tonerflekker og sprut vises



Tomme flater i originaler blir lett farget



Notat

No

Symboler som brukes i denne håndboken

ADVARSEL

Indikerer en advarsel i forbindelse med operasjoner som kan føre til dødsfall eller personskade hvis de ikke utføres riktig. Ta alltid hensyn til disse advarslene for å bruke maskinen på en trygg måte.

FORSIKTIG

Indikerer at du må være forsiktig i forbindelse med operasjoner som kan føre til personskade hvis de ikke utføres riktig. Ta alltid hensyn til disse sikkerhetsangivelsene for å bruke maskinen på en trygg måte.

VIKTIG

Indikerer krav til og begrensninger for bruk. Les disse delene nøye for å bruke maskinen riktig og unngå å skade maskinen eller annet.

Taster og knapper som brukes i håndboken

Symbol- og tastnavnene nedenfor er noen få eksempler på hvordan taster du skal trykke på, angis i håndboken.

- Taster på betjeningspanelet: [Tasteikon]
Eksempel: 
- Display: <Angi mottaker.>
- Knapper og elementer på datamaskinens display: [Preferences] (Innstillinger)

Illustrasjoner og displayer som brukes i denne håndboken

Illustrasjoner og displayer som brukes i denne håndboken, er fra MF628Cw med mindre noe annet er angitt.

Viktige sikkerhetsinstruksjoner

Les "Viktige sikkerhetsinstruksjoner" i denne håndboken og i e-håndboken grundig før du betjener maskinen.

Følg alltid disse instruksjonene. De er laget for å hindre personskade og skade på eiendom.

Legg merke til at du er ansvarlig for alle skader som kan oppstå hvis du ikke følger retningslinjene her, hvis du bruker enheten til et formål den ikke er tiltenkt, eller som en følge av reparasjoner eller endringer som ikke er utført av en tekniker godkjent av Canon.

Installasjon

ADVARSEL

- Ikke plasser maskinen i nærheten av brannfarlige stoffer, som for eksempel alkoholbaserte produkter og malingstynnere. Hvis disse stoffene kommer i kontakt med de elektriske delene inne i maskinen, kan stoffene ta fyr og forårsake brann eller øke risikoen for elektrisk støt.
- Du må ikke plassere hals Smykker og andre metallobjekter eller beholdere fylt med væske på maskinen. Hvis fremmedlegemer kommer i kontakt med elektriske deler inne i maskinen, kan det føre til brann eller elektrisk støt.
Hvis noen av disse stoffene kommer inn i maskinen, må du slå av strømmen umiddelbart og kontakte den lokale Canon-forhandleren.
- Maskinen må ikke brukes i nærheten av medisinsk utstyr. Radiobølger sendt ut fra maskinen kan forstyrre medisinsk utstyr, noe som kan føre til alvorlige ulykker.

FORSIKTIG

- Ikke plasser maskinen på følgende steder. Dette kan føre til personskade, brann eller elektrisk støt.
 - Ustabilt sted
 - Et sted som er utsatt for store vibrasjoner
 - Et sted der ventilasjonsåpningene er blokkert (for nært vegger, en seng, et teppe og andre lignende objekter)
 - Et fuktig eller støvete sted
 - Et sted utsatt for direkte sollys eller utendørs
 - Et sted som er utsatt for høye temperaturer
 - Et sted nær åpen ild
 - Et sted med dårlig ventilasjonssystem
- Selv om maskinen genererer ozon under drift, har ikke dette noen innvirkning på menneskekroppen. Hvis du har tenkt å bruke maskinen over lengre tid, må du imidlertid sørge for at installasjonsstedet er godt ventileret.
- Du må ikke koble kabler som ikke er godkjent, til maskinen. Dette kan føre til brann eller elektrisk støt.
- Det kan være at maskiner med en harddisk ikke fungerer skikkelig når de brukes i høyder på 3 000 meter over havet eller høyere.

Strømforsyning

ADVARSEL

- Ikke bruk andre strømledninger enn den som følger med maskinen, da det kan føre til brann eller elektrisk støt.
- Du må ikke endre eller bøye strømledningen og heller ikke dra i den med makt. Du må ikke sette tunge objekter på strømledningen. Skade på strømledningen kan føre til brann eller elektrisk støt.
- Ikke sett inn eller trekk ut strømstøpslet med våte hender, da det kan føre til elektrisk støt.
- Ikke bruk skjoteledninger eller strømfordelere med flere kontakter sammen med maskinen. Dette kan føre til brann eller elektrisk støt.
- Ikke kveil opp eller bind strømledningen i en knute, da det kan føre til brann eller elektrisk støt.
- Sett strømstøpslet helt inn i strømuttaket. Hvis du ikke gjør dette, kan det oppstå brann eller elektriske støt.
- Koble strømstøpslet helt fra stikkkontakten under tordenvær. Hvis du ikke gjør dette, kan det oppstå brann, elektrisk støt eller feil på maskinen.

FORSIKTIG

- Bruk bare en strømforsyning som oppfyller kravene til spenning som er gjengitt her. Hvis du ikke gjør dette, kan det oppstå brann eller elektrisk støt.
- Denne maskinen må installeres i nærheten av et strømuttak og ha nok fri plass rundt støpslet så det lett kan trekkes ut ved et nødtilfelle.

Håndtering

ADVARSEL

- Du må ikke demontere eller endre maskinen. Det finnes komponenter med høy temperatur og spenning inne i maskinen, som kan føre til brann eller elektrisk støt.
- Du må ikke la barn komme i kontakt med eller leke med strømledningen, kabler, interne deler eller elektriske deler. Dette kan føre til alvorlig personskade.
- Du må kontakte en autorisert Canon-forhandler hvis maskinen lager rare lyder, avgir en underlig lukt eller røyk eller sterk varme. Fortsatt bruk kan føre til brann eller elektrisk støt.
- Du må ikke bruke brennbare sprayer i nærheten av maskinen. Hvis brennbare stoffer kommer i kontakt med elektriske deler inne i maskinen, kan det føre til brann eller elektrisk støt.

⚠ FORSIKTIG

- For din egen sikkerhet må du koble fra strømledningen hvis maskinen ikke skal brukes over et lengre tidsrom.
- Vær forsiktig når du åpner og lukker deksler for å unngå å skade hendene.
- Hold hender og klær unna valsene i utmatingsområdet. Hvis valsene får tak i hender eller klær, kan det oppstå personskaade.
- Det innvendige i maskinen og utskriftsluken er svært varm under og umiddelbart etter bruk. Unngå kontakt med disse områdene for å hindre brannskader. Utskrevet papir kan også være varmt umiddelbart etter utskrift, så vær forsiktig når du tar i det. Hvis du ikke er forsiktig, kan du få brannskader.

Vedlikehold og inspeksjoner

⚠ ADVARSEL

- Slå av maskinen, og koble strømledningen fra stikkkontakten før rengjøring. Hvis du ikke gjør dette, kan det oppstå brann eller elektrisk støt.
- Koble strømpluggen fra strømuttaket regelmessig, og rengjør området rundt basen til metallpinnene på pluggen og strømuttaket med en tørr klut for å fjerne smuss og støv. Når oppsamlet støv blir fuktig, kan det forårsake kortslutning eller brann.
- Bruk en fuktig og godt vridd klut til å rengjøre maskinen. Bruk utelukkende vann til å fukte rengjøringskluter. Du må ikke bruke alkohol, benzen, malingstynner eller andre brennbare stoffer. Hvis slike stoffer kommer i kontakt med elektriske deler inne i maskinen, kan det føre til brann eller elektrisk støt.
- Se regelmessig etter om strømledningen og støpslet er skadet. Kontroller at maskinen er fri for rust, bulker, striper og sprekker, og at den ikke genererer for mye varme. Bruk av dårlig vedlikeholdt utstyr kan føre til brann eller elektrisk støt.

Forbruksvarer

⚠ ADVARSEL

- Du må ikke kaste brukte tonerkassetter i åpen ild. Toneren kan ta fyr, noe som kan føre til brannskader eller brann.
- Hvis du ved et uhell søler eller strør ut toner, må du forsiktig tørke opp den løse toneren med en fuktig, myk klut og unngå innånding av tonerstøv. Du må aldri bruke en støvsuger til å rengjøre løs toner. Å gjøre dette kan føre til feil på støvsugeren, eller føre til utslipp av støv på grunn av statisk utladning.

⚠ FORSIKTIG

- Oppbevar tonerkassetten og andre forbruksvarer utilgjengelig for små barn. Hvis toner svelges, må du kontakte lege eller giftsentralen umiddelbart.
- Du må ikke forsøke å demontere tonerkassetten. Toneren kan spre seg, og du kan få toner i øynene eller munnen. Hvis du får toner i øynene eller munnen, må du vaske med kaldt vann umiddelbart og kontakte lege.
- Hvis det søles ut toner fra tonerkassetten, må du ikke puste den inn eller la den komme i kontakt med huden. Vask huden umiddelbart med såpe hvis du får toner på den. Hvis du puster inn toneren, eller hvis huden blir irritert på grunn av kontakt med toneren, må du kontakte lege umiddelbart.

Annet

⚠ ADVARSEL

- Hvis du bruker pacemaker: Denne maskinen genererer et felt med lav magnetisme. Hvis du kjenner noe som er unormalt i kroppen mens du bruker denne maskinen, må du gå bort fra maskinen og kontakte lege umiddelbart.

Juridiske merknader

Produktnavn

Sikkerhetsforskriftene krever at produktnavnet registreres. I enkelte regioner der dette produktet selges, kan følgende navn i parentes () være registrert i stedet.

MF628Cw (F167702)

MF623Cn (F167700)

Juridiske begrensninger for bruk av produktet og bruk av bilder

Bruk av produktet til å skanne, skrive ut eller på annen måte reproducere visse dokumenter og bruken av slike bilder som er skannet, skrevet ut eller på annen måte reproduisert med produktet, kan være forbudt ved lov og kan resultere i straffansvar og/eller sivilrettslig ansvar. En ikke-utfyllende liste over disse dokumentene er angitt nedenfor. Denne listen er bare veiledende. Hvis du er usikker på om det er lov å bruke produktet til å skanne, skrive ut eller på annen måte reproducere et bestemt dokument og/eller bruke bilder som er skannet, skrevet ut eller på annen måte reproduisert, bør du på forhånd undersøke dette med en juridisk rådgiver.

- pengesedler
- reisesjekker
- postanvisninger
- matkuponer
- innskuddsbevis
- pass
- frimerker (brukte eller ubrukte)
- immigrasjonspapirer
- identifikasjonsskilt eller insignier
- interne skattedesler (stemplede eller ustemplede)
- papirer som gjelder verneplikt eller innkalling til militærtjeneste
- brev eller andre gjeldsbevis
- sjekker eller anvisninger som statlige kontorer har utstedt
- aksjebrev
- førerkort til motorkjøretøy og bevis på eiendomsrett
- produkter/kunst som er beskyttet med opphavsrett, uten tillatelse fra den som eier opphavsretten

No

Om de medföljande handböckerna

① Komma igång (den här handboken):

Läs den här handboken först. I den här handboken beskrivs installationen av enheten, inställningarna och en uppmaning till försiktighet. Var noga med att läsa den här handboken innan du använder enheten.

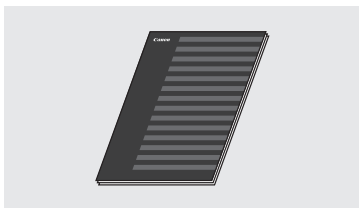

② Handbok för inställning av trådlöst nätverk (MF628Cw):

Läs handboken tillsammans med Komma igång. Den här handboken beskriver procedurerna för inställning av ett trådlöst nätverk och orsaker och lösningar på problem som du kan stöta på under inställningen. Se till att läsa handboken när enheten ansluts till ett trådlöst nätverk.

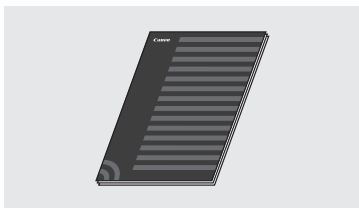

③ MF Driver Installation Guide (Installationshandbok för MF-drivrutin) (medföljande dvd-skiva):

Läs denna handbok härnäst. I den här handboken beskrivs installationen av programvaran.

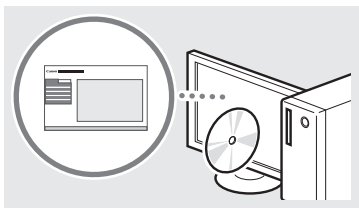

④ e-handbok (medföljande dvd-skiva):

Läs de kapitel som du behöver läsa. e-handboken är indelad i olika ämnesområden så att du enkelt kan hitta information.



Navigation i meny och textinmatningsmetod

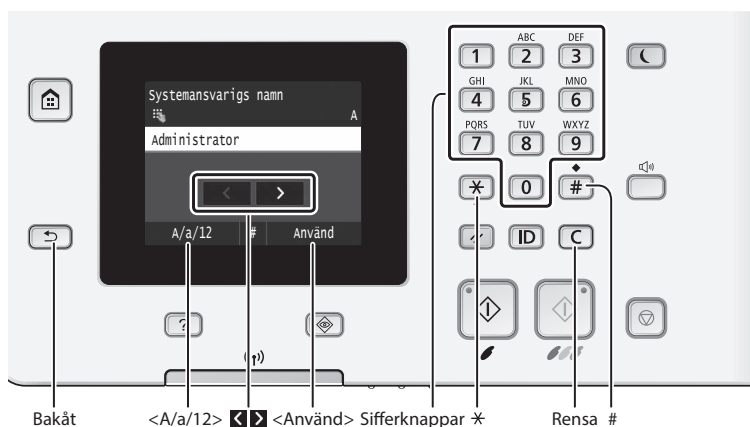

Navigera i meny

Välja alternativ

Om du vill välja ett alternativ trycker du på det. Tryck på för att gå tillbaka till föregående skärmbild.

Bekräfta inställning

Tryck på alternativet. Om <Använd> visas trycker du på <Använd>.

Skriva text

Byta inmatningsläge

Tryck på <A/a/12> för att ändra inmatningsläge. Du kan också byta inmatningsläge genom att trycka på .

Flytta markören (infoga mellanslag)

Tryck på eller för att flytta markören. Om du vill infoga ett mellanslag flyttar du markören till slutet av texten och trycker på .

Mata in text, symboler och siffror

Mata in med sifferknapparna eller .

Ta bort tecken

Ta bort med . Om du trycker in och håller ned tas alla tecken bort.

Ansluta nätkabeln och slå på strömmen

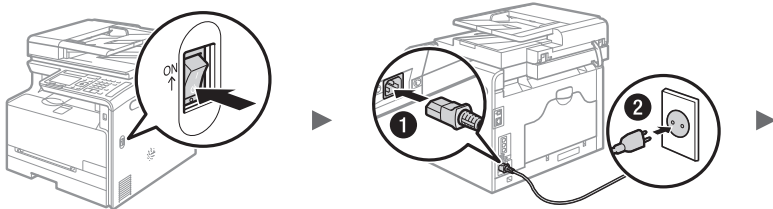

Anslut inte USB-kabeln nu. Anslut den när du installerar programvaran.

Visa e-handboken från dvd-skivan

- 1 Sätt in den medföljande dvd-skivan i datorn*.
- 2 Klicka på [Manuals] (Handböcker).
- 3 Klicka på [e-Manual] (e-handbok).

* Om [AutoPlay] (Spela upp automatiskt) visas klickar du på [Run Mlnst.exe] (Kör Mlnst.exe).

† Beroende på vilket operativsystem du använder visas eventuellt ett säkerhetsmeddelande.

† Om den medföljande dvd-skivan redan sitter i datorn och [Manuals] (Handböcker) inte visas, tar du ut dvd-skivan och sätter sedan in den igen.

Ange de inledande inställningarna

Följ anvisningarna på skärmen första gången du sätter igång enheten. Mer information om hur du navigerar i menyn och matar in siffror finns i "Navigering i menyn och textinmatningsmetod" (☺ s.112).

Byta inmatningsläge

Inmatningsläge	Tillgängliga tecken
<A>	Versaler och symboler
<a>	Gemenska och symboler
<12>	Siffror

Mata in text, symboler och siffror

	Inmatningsläge: <A>	Inmatningsläge: <a>	Inmatningsläge: <12>
1	@ . - _ /		1
2	ABC	abc	2
3	DEF	def	3
4	GHI	ghi	4
5	JKL	jkl	5
6	MNO	mno	6
7	PQRS	pqrs	7
8	TUV	tuv	8
9	WXYZ	wxyz	9
0	ÄÄÖ	ääö	0
#	(mellanslag) - . * # ! " , ; : ^ ` _ = / ' ? \$ @ % & + \ ^ () [] { } < >		(Ej tillgänglig)

• Gör inställningarna genom att först ställa in språk och tid

Följ anvisningarna på skärmen, ställ in språk, region, tidszon och språk och tid.

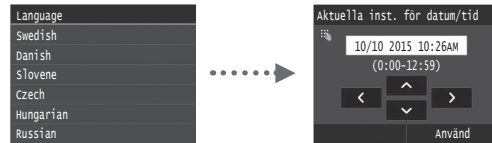

• Ange inställningar för USB-anslutning

Vi rekommenderar att du anger de här inställningarna korrekt även om du inte använder en USB-anslutning. En felaktig inställning kan hindra enheten från att fungera ordentligt.



† Anslut inte USB-kabeln nu.

† Se "Inställningsmenylista" i e-handboken för att ange inställningarna senare.

☺ e-handbok "Inställningsmenylista" ► "Systemhanteringsinställningar"

• Konfigurera fjärranvändargränssnittet

Du kan ange en PIN-kod för åtkomst till fjärranvändargränssnittet. Skydda enheten från obehörig åtkomst genom att endast tillåta användare med åtkomstprivilegier för att använda enheten.

Se "Konfigurera fjärranvändargränssnittet" i e-handboken för att ange inställningarna senare.

☺ e-handbok "Konfigurera fjärranvändargränssnittet"



• Korrigera toningen

Om färgkorrigering utförs kan du göra kopior och utskrifter som mer exakt återskapar färgerna och densiteten hos originaldokumentet. Mer information om hur du utför färgkorrigering finns i e-handboken.

☺ e-handbok "Underhåll" ► "Underhålla och förbättra utskriftskvaliteten" ► "Korrigera toningen"



OBS!

- Även om du väljer <Nej> på den sista skärmen som visas ovan, kan du starta färgkorrigering när du vill. Se "Korrigera toningen" i e-handboken.

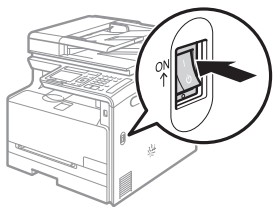

Välj metod för att ansluta enheten till datorn

● Ansluta via ett trådbundet nätverk

Du kan ansluta enheten till datorn via en trådbunden router. Använd nätverkskablarna för att ansluta enheten till den trådbundna routern (åtkomstpunkten).



- † Anslut datorn till routern med kabel eller trådlöst.
- † Kontrollera att det finns en tillgänglig port i routern för anslutning av enheten och datorn.
- † Ha en nätverkskabel av kategori 5 (partvinnad) eller högre beredd.

● Ansluta via en USB-kabel

Du kan ansluta enheten till datorn med en USB-kabel.

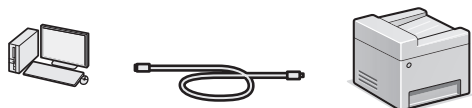

- † Kontrollera att den USB-kabel du använder har följande märkning.

● Ansluta via ett trådlöst LAN (endast MF628Cw)

Du kan ansluta enheten till datorn via en trådlös router*. Eftersom den är ansluten till en trådlös enhet behövs inga nätverkskablar.

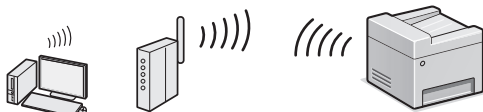

* Det krävs en trådlös router (eller åtkomstpunkt) som stöder IEEE802.11b/g/n.

- † Anslut datorn till routern med kabel eller trådlöst.

● Direkt anslutning (endast MF628Cw)

Anslut en mobil enhet trådlöst och direkt utan routing genom en trådlös nätverksrouter (eller åtkomstpunkt)

- Ⓞ e-handbok "Nätverk" ► "Konfigurera inställningarna för direkt anslutning (Åtkomstpunktsläge)"

Välja anslutningsmetod: Via trådlöst LAN eller annan metod (endast MF628Cw)

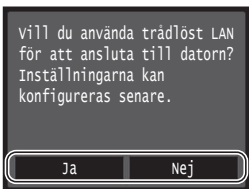

Ja | **Anslut till datorn omedelbart via ett trådlöst nätverk**
 Ⓞ Börja från steg 4 i "Ställa in trådlöst LAN" i Handbok för inställning av trådlöst nätverk.

Nej | **Anslut datorn via ett trådbundet nätverk**
 Ⓞ Fortsätt till "Ansluta via ett trådbundet nätverk" (s.114).

Anslut datorn via en USB-kabel
 Ⓞ Fortsätt till "Ansluta via en USB-kabel" (s.114).

Ansluta via ett trådbundet nätverk

1 Anslut nätverkskabeln.

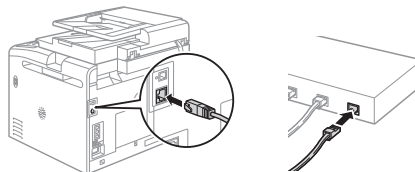

IP-adressen konfigureras automatiskt efter två minuter. Information om hur du anger IP-adressen manuellt finns nedan.

- Ⓞ e-handbok "Nätverk" ► "Ansluta till ett nätverk" ► "Ange IP-adress"

2 Installera drivrutinen och programvaran med den medföljande dvd-skivan.

- Ⓞ Se "Information om installationsprocedurerna." (s.115).
- Ⓞ Fortsätt till "Ange pappersformat och paperstyp" (s.115).

Ansluta via en USB-kabel

Installera drivrutinen och programvaran

Installera drivrutinen och programvaran med dvd-skivan som medföljer med enheten.

- Ⓞ Se "Information om installationsprocedurerna." (s.115).
- Ⓞ Fortsätt till "Ange pappersformat och paperstyp" (s.115).

OBS!

- Om du anslutit USB-kabeln före installationen, tar du först bort USB-kabeln och installerar sedan om.

Ansluta via en USB-kabel

Följ MF Driver Installation Guide (Installationshandbok för MF-drivrutin) för att ansluta USB-kabeln.

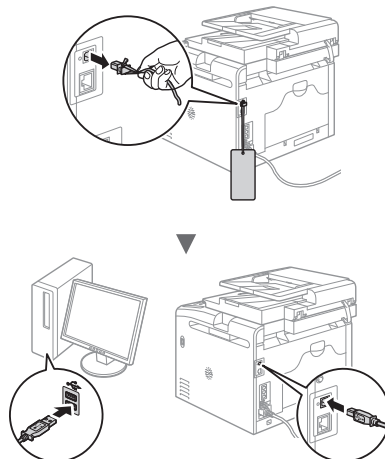

Ange pappersformat och paperstyp

Följ anvisningarna på skärmen och ställ in pappersformat och paperstyp.

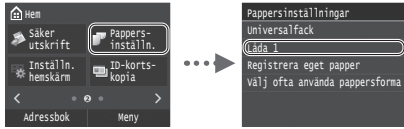

Ange inledande faxinställningar och ansluta en telefonsladd (endast MF628Cw)

1 Ange de inledande faxinställningarna.

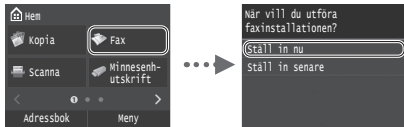

Följ anvisningarna i "Vägledning för faxinstallation" när du ska ange ett faxnummer, ett enhetsnamn och ett mottagningsläge. Mer information om mottagningsläget finns i e-handboken.

- ➔ e-handbok "Faxa" ▶ "Konfigurera inledande inställningar för faxfunktioner" ▶ "Bestämma vilket faxmottagningsläge som ska användas"

Så här används användarnamnet

När du sänder ett dokument visas avsändarinformationen du registrerar på mottagarens papper.

2 Anslut en telefonkabel.

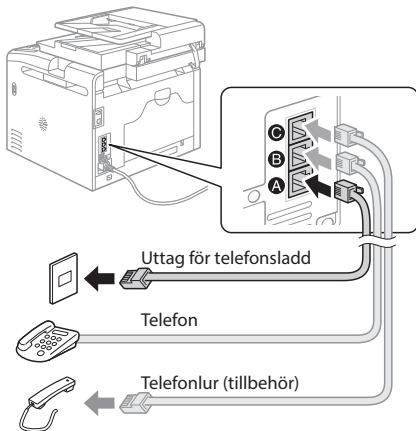

När <Anslut telefonlinje> visas på skärmen ansluter du telefonlinjen som på bilden. Telefonlinjesladden och adaptern kan medfölja med enheten, beroende på land eller region. Se e-handboken för anvisningar om hur du ansluter telefonlinjesladden och adaptern.

- ➔ e-handbok "Faxa" ▶ "Ansluta telefonlinjen"

När tillvalsuren installeras:

Mer information finns i handboken som medföljer telefonluren.

* Telefonkabeln kan medfölja med enheten, beroende på land eller region.

3 Avsluta Vägledning för faxinstallation och starta om enheten.

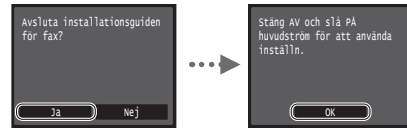

Slå av enheten och vänta i minst 10 sekunder innan du slår på den igen. Telefonlinjetyperna identifieras inte automatiskt. Läs enhetens e-handbok och ställ in en telefonlinje manuellt.

- ➔ e-handbok "Inställningsmenylista" ▶ "Faxinställningar" ▶ "Grundinställningar" ▶ "Välj linjety" (Select line type)

Information om installationsprocedurerna:

Installera drivrutinen och programvaran med den medföljande dvd-skivan. Mer information om installationsprocedurerna finns i MF Driver Installation Guide (Installationshandbok för MF-drivrutin).

† Du kan också hämta drivrutinen från Canons webbplats.

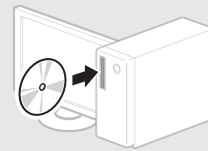

Windows

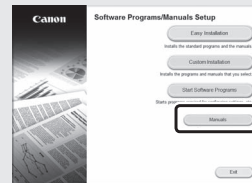

MacOS

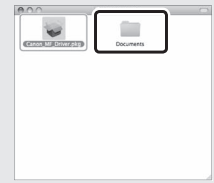

För Mac-användare:

Den dvd-skiva som följde med den här enheten kanske inte innehåller skrivardrivrutinen för Mac OS. Detta varierar beroende på när du köpte enheten. Hitta och hämta drivrutinen som du behöver på Canons webbplats. Ytterligare information om hur du installerar och använder drivrutinen finns i MF Driver Installation Guide (Installationshandbok för MF-drivrutin) som följer med den.

Använda praktiska funktioner

Du kan använda olika funktioner i den här enheten. Med följande funktioner ges en översikt över de huvudfunktioner som används regelbundet.

Kopiering

Förstorade/förminskade kopior

Du kan förstora eller förminska dokument med standardformat för kopiering på papper med standardformat eller ändra kopieringsproportionerna i procent.

Sortering

Du kan sortera kopior i sidordning.

Förminskad layout

Du kan förminska flera dokument så att de kan kopieras på ett ark.



Kopiera ID-kort

Du kan kopiera ett dubbelsidigt kort på ena sidan av ett papper.

Fax

Sända ett dokument direkt från en dator (PC-fax)*

Utöver det vanliga sättet att sända och ta emot fax, kan du använda PC-fax.

Sändning*

Du kan registrera faxmottagare i adressboken. Du kan ange mottagarna på flera olika sätt, så att du kan sända dokument snabbt och enkelt.

- Söka efter mottagare
- Favoritlista
- Använd kortnummer
- Mottagargrupp
- LDAP-server
- Ange från sändningshistoriken
- Manuell grupsändning

Ta emot**

- Ta emot i minnet

Du kan lagra de mottagna dokumenten i minnet. Du kan skriva ut de lagrade dokumenten när som helst och om du inte behöver dem kan du ta bort dem.



Fjärrmottagning

Om en extern telefon har anslutits kan du växla till faxmottagningsläge direkt genom att slå ID-numret för faxmottagning med knapparna på telefonen under ett telefonsamtal.

I-fax

Du kan skicka och ta emot fax över Internet. Dokument konverteras till TIFF-bilder och skickas bifogade med e-post utan användning av en telefonlinje.

Utskrift

Förstorad/förminskad utskrift

Förminskad layout

Du kan förminska flera dokument så att de kan skrivas ut på ett ark.



Affisch

Utskrift av vattenstämpel

Visa en förhandsgranskning före

Skriva ut

Välja en "profil"

Nätverksinställningar

Enheten är utrustad med ett nätverksgränssnitt som du kan använda för att enkelt skapa en nätverksmiljö. Du kan skriva ut dokument, använda PC-fax och använda nätverksscanning från alla datorer som är anslutna till enheten. Enheten ökar arbetseffektiviteten som en delad enhet på kontoret.

Skanning

Spara dokument med enhetens kontrollpanel

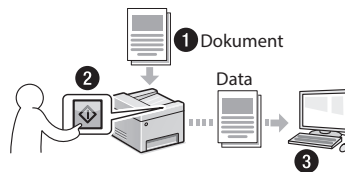

Spara dokument via en dator

- Skanna med MF Scan Utility
- Skanna från ett program
- Skanna med WIA-drivrutinen**

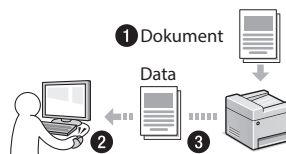

Spara på ett USB-minne

Du kan också spara skannade dokument på ett USB-minne anslutet till enheten.



E-posta skannade dokument

Du kan skicka skannade dokument till ditt e-postprogram.

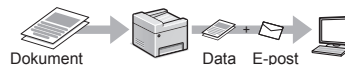

Skicka skannade dokument till en filserver

Du kan skicka skannade dokument till en filserver.

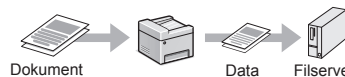

Fjärranvändargränssnittet

Du kan ta reda på enhetens status via datorerna i nätverket. Du kan komma åt enheten och hantera jobb eller ange olika inställningar via nätverket.

* Endast MF628Cw

** Endast Windows Vista/7/8

Ta bort papper som fastnat

När följande skärm visas har ett pappersstopp uppstått i mataren eller inuti enheten. Följ anvisningarna som visas på skärmen för att ta bort papperet eller dokumentet som har fastnat. Den här handboken anger endast områden där papper kan fastna. Mer information om varje funktion finns i e-handboken.

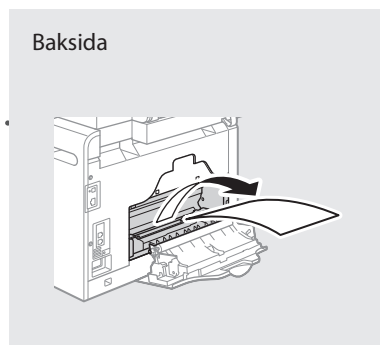
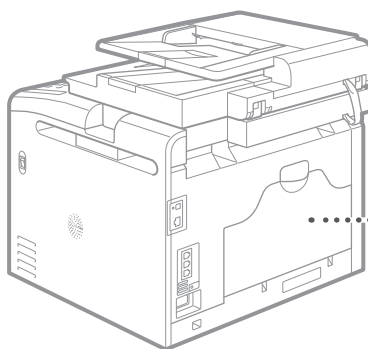
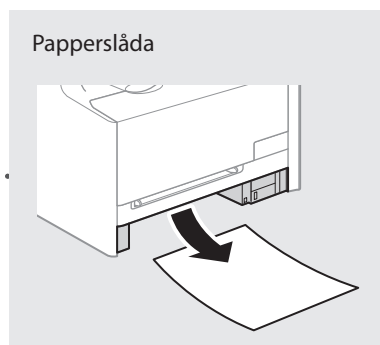
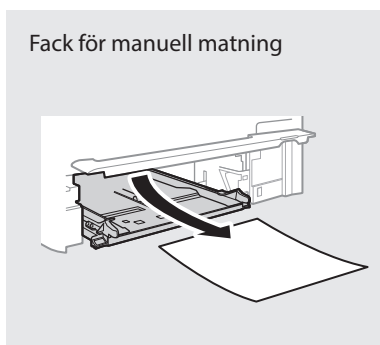
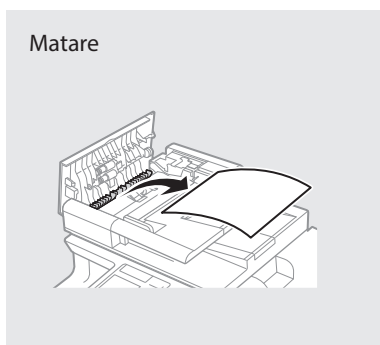
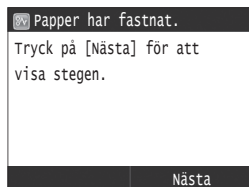

Sv

Byta tonerpatroner

Tonerpatroner är förbrukningsartiklar. Om den återstående mängden i en tonerpatron är låg, visas ett meddelande på skärmen eller följande problem kan uppstå. Vidta lämplig åtgärd.

När ett meddelande visas

Enheten visar ett meddelande när den återstående mängden i en tonerpatron är låg.

Meddelande	När meddelandet visas på skärmen	Beskrivning och lösningar
Förbered patronen <Tonerfärg>*	Tonerpatronen måste snart bytas.	Vi rekommenderar att nivån av återstående toner i tonerpatronen kontrolleras och att tonerpatronen byts ut innan du skriver ut stora dokument. ⊕ e-handbok "Byta tonerpatroner" Om det här meddelandet visas kommer inkommande fax att lagras i minnet utan att skrivas ut. Rapporter kanske inte skrivs ut även om de är inställda på att skrivas ut automatiskt. Om <Fortsätt utskrift när mängden i patronen nästan är slut> i <Inställningar för mottagna utskrifter> har värdet <På> fortsätter utskriften men faxen kan bli bleka eller suddiga. ⊕ e-handbok "Skriva ut rapporter och listor" ⊕ e-handbok "Inställningsmenylista"
Tonerpatronen är förbrukad Livslängd	Tonerpatronen har nått slutet av sin livslängd.	Om utskriftskvaliteten inte förbättras byter du tonerpatron. Du kan fortsätta skriva ut men utskriftskvaliteten kan inte garanteras. ⊕ e-handbok "Byta tonerpatroner"

* Svart, gul, magenta eller cyan visas i <Tonerfärg>.

Om utskrifterna har dålig kvalitet

Om dina utskrifter börjar uppvisa någon av följande egenskaper är en av dina tonerpatroner nästan tom. Byt ut den nästan tomma tonerpatronen även om inget meddelande visas.

Vita ränder syns



Delvis bleka



Ojämn densitet



Tonerfläckar och stänk syns



Tomma ytor på originalen blir lätt färgade



Anteckningar

Sv

Symboler som används i den här handboken

VARNING!

Anger åtgärder som kan leda till dödsfall eller personskador om instruktionerna inte följs. Följ alltid sådana varningsmeddelanden så att du använder enheten på ett säkert sätt.

VAR FÖRSIKTIG!

Anger åtgärder som kan leda till personskador om instruktionerna inte följs. Följ alltid sådana försiktighetsmeddelanden så att du använder enheten på ett säkert sätt.

VIKTIGT!

Anger krav och begränsningar för användning. Läs sådana punkter nog så att du använder enheten på rätt sätt och undviker skador på enheten eller annan egendom.

Tangenter och knappar som används i den här handboken

Följande symboler och knappnamn är några exempel på hur knappar visas i den här handboken.

- Knappar på kontrollpanelen: [Knappikon]
Exempel: 
- Skärm: <Ange mottagare.>
- Knappar och alternativ på datorns skärm: [Preferences] (Inställningar)

Bilder och skärmar som används i den här handboken

Bilder och skärmar av MF628Cw används i den här handboken om inget annat anges.

Viktiga säkerhetsanvisningar

Läs "Viktiga säkerhetsanvisningar" i den här handboken och i e-handboken noggrant innan du använder enheten.

Var alltid uppmärksam på dessa anvisningar och driftkraven eftersom anvisningarna är avsedda att förhindra person- och egendomsskador. Observera att du ansvarar för alla skador som uppstår på grund av att du inte följer anvisningarna som anges här, att du använder enheten för ändamål som den inte är ämnad för eller att reparationer eller ändringar utförs av någon som inte är Canon-godkänd tekniker.

Installation

VARNING!

- Placera inte enheten i närheten av lättantändliga ämnen som alkoholbaserade produkter eller lösningsmedel. Om dessa ämnen kommer i kontakt med strömförande delar i enheten kan dessa ämnen fatta eld och orsaka eldsvåda eller öka risken för elstötar.
- Placera inte halsband eller andra metallobjekt eller innehållare fyllda med vätska på enheten. Främmande ämnen som kommer i kontakt med strömförande delar i enheten kan ge upphov till eldsvåda eller elstötar.
Om något av dessa ämnen faller ned i enheten stänger du omedelbart av strömbrytaren och kontaktar en lokal Canon-återförsäljare.
- Använd inte enheten i närheten av medicinsk utrustning. Radiovåg som enheten avger kan störa medicinsk utrustning, vilket kan leda till allvarliga olyckor.

VAR FÖRSIKTIG!

- Placera inte maskinen på följande platser. Detta kan leda till personskador, eldsvåda eller elstötar.
 - Ostadigt underlag
 - Plats som utsätts för kraftiga vibrationer
 - Plats där ventilationsöppningarna täpps till (för nära väggar, säng, lurvig matta eller andra liknande objekt)
 - Fuktiga eller dammiga platser
 - Plats som utsätts för direkt solljus eller utomhus
 - Plats som utsätts för höga temperaturer
 - I närheten av öppna lågor
 - Plats med dåligt ventilationssystem
- Även om ozon genereras när enheten är under drift påverkar detta inte kroppen. Om du emellertid tänker använda enheten under långa perioder bör du se till att installationsplatsen är välventilerad.
- Anslut inte ej godkända kablar till enheten. Detta kan leda till eldsvåda eller elstötar.
- Det är inte säkert att maskiner med hårddiskar fungerar på avsett sätt när höjden över havet är 3 000 m eller mer.

Strömkälla

VARNING!

- Anslut inte andra nätkablar än den som medföljer, det kan leda till brand eller elstötar.
- Ändra och böj inte strömsladden och dra inte i den för hårt. Placera inte tunga föremål på strömsladden. Skador på strömsladden kan leda till eldsvåda eller elstötar.
- Sätt inte i eller dra ut nätkabeln med våta händer, det kan leda till elstötar.
- Använd inte förlängningssladdar eller grenuttag med den här enheten. Detta kan leda till eldsvåda eller elstötar.
- Linda inte ihop eller slå knut på nätkabeln, det kan leda till brand eller elstötar.
- Sätt i kontakten ordentligt i eluttaget. Om du inte gör det kan det leda till eldsvåda eller elstötar.
- Dra ut kontakter ur vägguttaget när det åskar. Om du inte gör det kan det leda till eldsvåda, elstötar eller funktionsstörningar.

VAR FÖRSIKTIG!

- Använd bara en nätanlutning som uppfyller de angivna spänningskraven. Om du inte gör det kan det leda till eldsvåda eller elstötar.
- Installera den här enheten nära strömuttaget och lämna tillräckligt med utrymme runt omkring strömsladden så att den enkelt kan dras ut vid nödfall.

Hantering

VARNING!

- Montera inte isär och ändra inte på enheten. Enheten innehåller komponenter som uppnår hög temperatur eller är strömförande, och som kan orsaka eldsvåda eller elstötar.
- Låt inte barn röra vid eller leka med nätkabeln, andra kablar eller inre eller strömförande komponenter. Detta kan leda till allvarliga personskador.
- Kontakta en behörig Canon-återförsäljare om enheten låter onormalt, ger upphov till onormal lukt eller rök eller blir onormalt het. Fortsatt användning kan leda till eldsvåda eller elstötar.
- Använd inte lättantändliga sprejer nära enheten. Lättantändliga ämnen som kommer i kontakt med strömförande delar i enheten kan ge upphov till eldsvåda eller elstötar.

⚠ VAR FÖRSIKTIG!

- För din egen säkerhet bör du dra ut nätkabeln om enheten inte ska användas under en längre period.
- Var försiktig när du öppnar och stänger luckor så att du undviker skador på händerna.
- Se till att dina händer eller kläder inte fastnar i valsen i utmatningsområdet. Om valsarna klämmer dina händer eller kläder kan det leda till personskador.
- Insidan av enheten och utmatningsöppningen är het under och omedelbart efter användning. Undvik kontakt med dessa områden för att förhindra brännskador. Dessutom kan utskrivna sidor vara heta omedelbart efter utskrift och du bör vara försiktig när du hanterar dem. Det kan annars ge upphov till brännskador.

Underhåll och inspektion

⚠ VARNING!

- Stäng av enheten och dra ut strömsladden ur vägguttaget innan du rengör enheten. Om du inte gör det kan det leda till eldsvåda eller elstötår.
- Dra regelbundet ut nätkabeln från eluttaget för att torka bort damm och smuts från ytan runt kabelns metallkontakt och eluttaget med en torr trasa. Fuktigt, samlat damm kan orsaka kortslutning eller eldsvåda.
- Använd en fuktad, urvriden trasa för att rengöra enheten. Fukta trasan med enbart vatten. Använd inte alkohol, bensen, lösningsmedel eller andra lättantändliga ämnen. Om dessa ämnen kommer i kontakt med strömförande delar i enheten kan detta ge upphov till eldsvåda eller elstötår.
- Kontrollera att nätkabeln och kontakten inte är skadade. Kontrollera att enheten inte är rostig, har urgröpningar, repor och sprickor eller blir onormalt het. Fortsatt användning av dåligt underhållen enhet kan leda till eldsvåda eller elstötår.

Förbrukningsartiklar

⚠ VARNING!

- Lägg inte använda tonerpatroner i öppen eld. Detta kan leda till antändning och resultera i brännskador eller eldsvåda.
- Om du spiller toner av misstag ska du försiktigt torka upp tonerpartiklarna med en mjuk och fuktad trasa på ett sätt som förhindrar att tonen andas in. Använd inte dammsugare när du städar upp utspild toner. Dammsugaren kan gå sönder och du kan utsättas för en dammexplosion orsakad av statisk urladdning.

⚠ VAR FÖRSIKTIG!

- Förvara tonerpatroner och andra förbrukningsmaterial utom räckhåll för små barn. Om du sväljer tonerpulver måste du omedelbart kontakta läkare eller giftcentral.
- Försök aldrig att ta isär tonerpatronen. Tonern kan spridas så att du får toner i ögonen eller munnen. Om du får toner i ögonen eller munnen tvättar du dig genast med kallt vatten och kontaktar en läkare.
- Om toner läcker från tonerpatronen måste du se till att du inte andas in toner eller att det kommer i kontakt med din hud. Om toner kommer i kontakt med hud ska du omedelbart tvätta den med tvål. Om du andas in toner eller om huden blir irriterad på grund av kontakt med toner, ska du omedelbart kontakta läkare eller giftcentral.

Övrigt

⚠ VARNING!

- Om du använder en pacemaker: Enheten genererar ett lågt magnetfält. Om du känner obehag när du använder enheten ska du gå bort från den och omedelbart kontakta en läkare.

Juridisk information

Produktnamn

Säkerhetsföreskrifterna kräver att produktens namn registreras. I vissa regioner där produkten säljs kan följande namn inom parentes () registreras istället.

MF628Cw (F167702)

MF623Cn (F167700)

Juridiska begränsningar angående användning av produkten och bilder

Att använda produkten för att läsa av, skriva ut eller på annat sätt reproducera vissa dokument, och sedan använda dessa inlästa, utskrivna eller på annat sätt reproducerade material, kan vara förbjudet enligt lag och leda till civilrättsligt ansvar. Exempel på avsedda dokument framgår av listan nedan. Listan tjänar endast som vägledning. Om du är osäker på de juridiska aspekterna av att använda produkten för att läsa av, skriva ut eller på annat sätt reproducera delar av dokument, och/eller hur du använder bilder som lästs av, skrivits ut eller på annat sätt reproducerats, bör du i förväg kontakta din juridiska rådgivare för vägledning.

- Papperspengar
- Resecheckar
- Postanvisningar
- Matkuponger
- Deponeringskvitton
- Pass
- Frimärken (stämplade eller ostämplade)
- Immigrationshandlingar
- ID-märken eller -tecken
- Skattsedlar (makulerade eller ej)
- Inkallelsehandlingar
- Skuldsedlar och liknande
- Checkar eller handlingar som utfärdats av myndigheter
- Aktiebrev
- Fordonsbevis och andra ägandebevis
- Upphovsrättskyddade verk/konstverk utan tillstånd från upphovsrättsinnehavaren

Tietoja laitteen mukana toimitettavista oppaista

① Aloittaminen (tämä opas):

Lue tämä opas ensin. Tämä opas sisältää laitteen asennus- ja asetusohjeet sekä varoituksia. Muista lukea tämä käyttöohje ennen laitteen käyttöä.

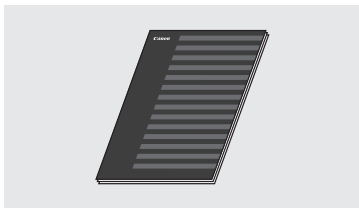

② Langattoman lähiverkon asetusopas (MF628Cw):

Lue tämä opas yhdessä Aloittaminen-ohjeen kanssa. Tässä oppaassa kuvataan langattoman lähiverkon asetuksen toimenpiteet sekä asetuksen aikana mahdollisesti esiintyvien ongelmien syyt ja ratkaisut. Lue tämä käyttöohje ennen laitteen yhdistämistä langattomaan lähiverkkoon.



③ MF Driver Installation Guide (MF-ajurin asennusopas) (mukana toimitettu DVD-levy):

Lue tämä käyttöohje seuraavaksi. Tämä opas sisältää ohjelmiston asennusohjeet.

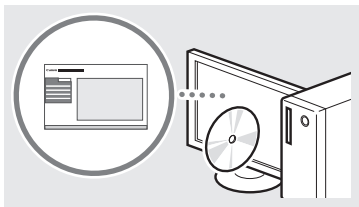

④ eOpas (mukana toimitettu DVD-levy):

Lue tarpeisiisi soveltuva kappale. eOpas-ohjeen sisältö on jaettu aihepiireittäin, jotta tarvittava tieto löytyisi helposti.



Valikossa siirtyminen ja tekstinsyöttötapa

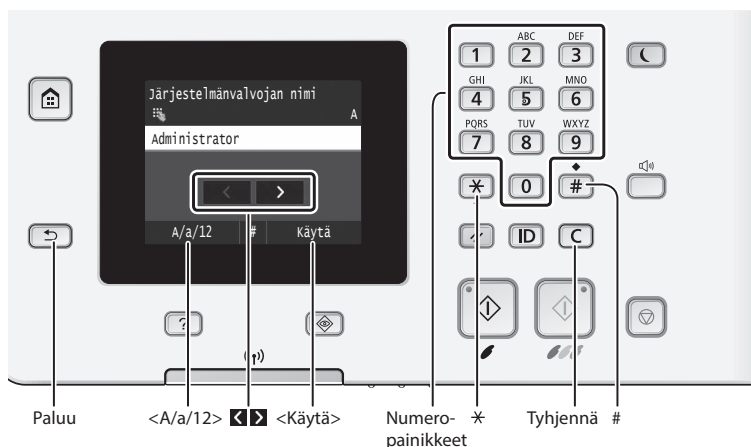

Valikossa siirtyminen

Kohdan valitseminen

Valitse kohta napauttamalla sitä. Voit palata edelliseen näytöön painamalla -painiketta.

Tekstin syöttötapa

Syöttötilan muuttaminen

Vaihda syöttötilaa napauttamalla kohtaa <A/a/12>. Voit vaihtaa syöttötilan myös painamalla -painiketta.

Tekstin, symbolien ja numeroiden kirjoittaminen

Kirjoita numeropainikkeilla tai -painikkeella.

Asetuksen vahvistaminen

Napauta kohtaa. Jos kuitenkin näytössä näkyy <Käytä>, napauta kohtaa <Käytä>.

Kohdistimen siirtäminen (välilyönnin lisääminen)

Siirrä kohdistinta napauttamalla kohtaa tai . Voit lisätä välilyönnin siirtämällä kohdistimen teksti loppuun ja napauttamalla kohtaa .

Merkkien poistaminen

Poista -painikkeella. -painikkeen pitäminen alhaalla poistaa kaikki merkit.

Virtajohdon liittäminen ja virran kytkeminen

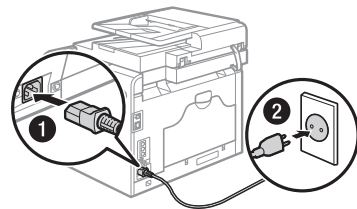
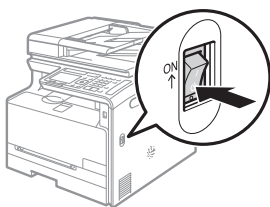

Älä liitä USB-kaapelia tässä vaiheessa. Liitä se vasta ohjelmiston asennuksen yhteydessä.

eOpas-ohjeen avaaminen DVD-levyltä

- 1 Aseta mukana toimitettu DVD-levy tietokoneeseen*.
- 2 Valitse [Manuals] (Oppaat).
- 3 Valitse [e-Manual] (e-Manuaali).

* Kun [AutoPlay] (Automaattinen toisto) näytetään, valitse [Run Mlnst.exe] (Suorita Mlnst.exe).

† Käyttämästäsi käyttöjärjestelmästä riippuen esiin saattaa tulla suojausilmoitus.

† Jos mukana toimitettu DVD-levy on jo asetettu tietokoneen asemaan eikä [Manuals] (Oppaat)-kohtaa näytetä, poista DVD-levy asemasta ja aseta se uudelleen.

Perusasetusten määrittäminen

Syöttötilan muuttaminen

Syöttötila	Käytettävissä oleva teksti
<A>	Suuraakkoset ja symbolit
<a>	Pienaakkoset ja symbolit
<12>	Numerot

Tekstin, symbolien ja numeroiden kirjoittaminen

	Syöttötila: <A>	Syöttötila: <a>	Syöttötila: <12>
1	@ . - _ /		1
2	ABC	abc	2
3	DEF	def	3
4	GHI	ghi	4
5	JKL	jkl	5
6	MNO	mno	6
7	PQRS	pqrs	7
8	TUV	tuv	8
9	WXYZ	wxyz	9
0	ÄÄÖ	ääö	0
#	(välilyönti) - . * # ! " , ; : ^ ` _ = / ' ? \$ @ % & + \ ^ () [] { } < >	(Ei käytettävissä)	

Kun kytket virran ensimmäisen kerran päälle, noudata näytöllä olevia ohjeita. Tietoa valikossa siirtymisestä ja numeroiden syöttämisestä on kohdassa "Valikossa siirtyminen ja tekstinsyöttötapa" (S.122).

• Suorita asetukset aloittamalla kielen sekä päiväyksen ja ajan asetuksista

Noudata näytön ohjeita, aseta kieli, alue, aikavyöhyke sekä päiväys ja aika.

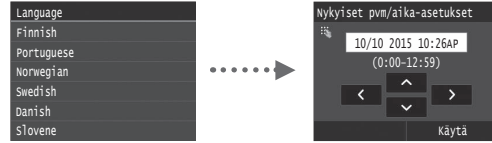

• Määrittele asetukset USB-yhteyttä varten

On suositeltavaa määrittellä asetukset oikein, vaikka USB-yhteyttä ei käytettäisikään. Virheellinen asetus voi estää koneen oikean toiminnan.



† Älä liitä USB-kaapelia tässä vaiheessa.

† Asetusten myöhempiä määrittelyä varten katso "Asetus-valikko" e-Manual (e-Manuaali) -ohjeessa.

➔ e-Manual (e-Manuaali) "Asetus-valikko" ► "Järjestelmän hallinta-asetukset"

• Etäkäyttöliittymän PIN-koodin asettaminen

Voit asettaa PIN-koodin etäkäyttöliittymää varten. Suojaa laite luvattomalta käytöltä sallimalla vain käyttöoikeudet omaavien henkilöiden käyttää laitetta. Asetusten myöhempiä määrittelyä varten katso "Etäkäyttöliittymän PIN-koodin asettaminen" eOpas-ohjeessa.

➔ e-Manual (e-Manuaali) "Etäkäyttöliittymän PIN-koodin asettaminen"



• Sävytyksen korjaaminen

Värisävyyden korjauksen avulla voi ehottaa kopioita ja tulosteet vastaamaan paremmin alkuperäisen asiakirjan värejä ja tummuutta. Lisätietoja värisävyyden korjauksesta on eOpas-ohjeessa.

➔ e-Manual (e-Manuaali) "Ylläpito" ► "Tulostuslaadun ylläpito ja parantaminen" ► "Sävytyksen korjaaminen"

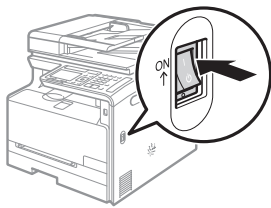

HUOMAUTUS

- Voit aloittaa värisävyyden korjaamiseen sinulle parhaiten sopivana ajankohtana, vaikka valitsetkin <Ei>. Katso "Sävytyksen korjaaminen" eOpas-ohjeessa.

Laitteen ja tietokoneen välisen kytkentätavan valitseminen

● Kytkeminen langallisen lähiverkon kautta

Voit kytkeä laitteen tietokoneeseen langallisen reitittimen kautta. Kytke laite langalliseen reitittimeen (liityntäpisteeseen) verkkokaapelin avulla.



- † Yhdistä tietokone reitittimeen kaapelin avulla tai langattomasti.
- † Varmista, että reitittimessä on vapaa portti laitteen ja tietokoneen kytkemistä varten.
- † Ota esille verkkokaapeli, joka on vähintään CAT-5-luokan kierretty parikaapeli.

● Kytkeminen USB-kaapelilla

Voit kytkeä laitteen tietokoneeseen USB-kaapelin avulla.

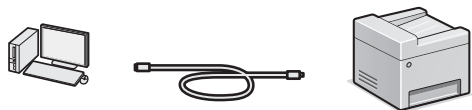

- † Varmista, että käytettävässä USB-kaapelissa on seuraava merkintä.



● Kytkeminen langattomaan lähiverkkoon (vain MF628Cw)

Voit kytkeä laitteen tietokoneeseen langattoman reitittimen kautta*. Koska yhteys on langaton, verkkokaapeleita ei tarvita.

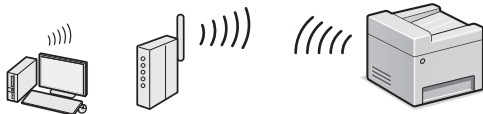

- * Langaton reititin (liityntäpiste), joka tukee IEEE802.11b/g/n-standardia, vaaditaan.

† Yhdistä tietokone reitittimeen kaapelin avulla tai langattomasti.

● Suora yhteys (vain MF628Cw)

Yhdistä mobiililaitte langattomasti ja suoraan laitteeseen ilman langattoman lähiverkon reititintä (tai liityntäpistettä)

- ☉ e-Manual (e-Manuaali) "Verkko" ► "Suoran yhteyden asetusten määrittäminen (liityntäpistetilä)"

Kytkestävien valitseminen: Langaton lähiverkko tai jokin muu tapa (vain MF628Cw)

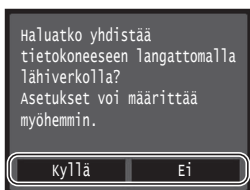

Kyllä

Kytke tietokoneeseen langattoman lähiverkon kautta heti

- ☉ Aloita Langattoman lähiverkon asetusopas -ohjeen kohdan "Langattoman lähiverkon asettaminen" vaiheesta 4.

Ei

Kytke tietokoneeseen langallisen lähiverkon kautta

- ☉ Siirry kohtaan "Kytkeminen langallisen lähiverkon kautta" (S. 124).

Kytke tietokoneeseen USB-kaapelilla

- ☉ Siirry kohtaan "Kytkeminen USB-kaapelilla" (S. 124).

Kytkeminen langallisen lähiverkon kautta

1 Tähän kytketään verkkojohto.

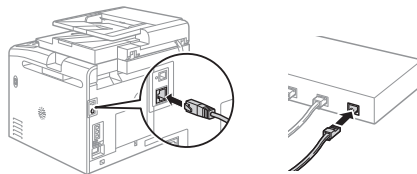

IP-osoite määritetään automaattisesti 2 minuutissa. Jos haluat määrittää IP-osoitteen manuaalisesti, katso lisätietoja seuraavista kohdista.

- ☉ e-Manual (e-Manuaali) "Verkko" ► "Yhdistäminen verkkoon" ► "IP-osoitteiden asettaminen"

2 Asenna ajuri ja ohjelmisto mukana toimitetulta DVD-levyltä.

- ☉ Katso kohta "Lisätietoja asennustoimista:" (S. 125).
- ☉ Siirry kohtaan "Paperikoon ja -tyypin asettaminen" (S. 125).

Kytkeminen USB-kaapelilla

Asenna ajuri ja ohjelmisto

Asenna ajuri ja ohjelmisto laitteeseen sisältyvän DVD-levyn avulla.

- ☉ Katso kohta "Lisätietoja asennustoimista:" (S. 125).
- ☉ Siirry kohtaan "Paperikoon ja -tyypin asettaminen" (S. 125).

HUOMAUTUS

- Jos yhdistit USB-kaapelin ennen asentamista, irrota ensin USB-kaapeli ja asenna sen jälkeen uudelleen.

Kytkeminen USB-kaapelilla

Lisää USB-kaapeli noudattamalla MF Driver Installation Guide (MF-ajurin asennusopas) -oppaassa esitettyjä ohjeita.

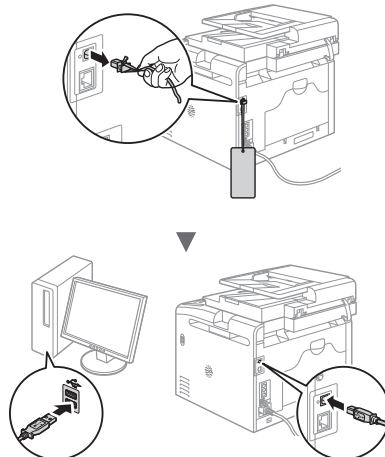

Paperikoon ja -tyypin asettaminen

Aseta paperikoko ja -tyyppi noudattamalla näytön ohjeita.

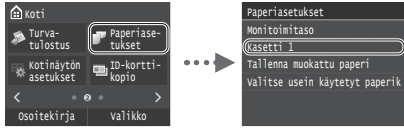

Perusfaksiasetusten määrittäminen ja puhelinjohdon kytkeminen (vain MF628Cw)

1 Määritä faksin perusasetukset.



Määritä faksinumero, laitteen nimi ja vastaanottotapa "Faksin määrittämisopas" -ohjeen mukaisesti. Lisätietoja vastaanotto tavasta on eOpas-ohjeessa.

- ➔ e-Manual (e-Manuaali) "Faksaaminen" ▶ "Faksitoimintojen perusasetusten määrittäminen" ▶ "Käytettävän faksin vastaanottotilan päättäminen"

Käyttäjänimen käyttäminen

Tallentamasi lähettäjän tiedot tulostuvat lähettämäsi asiakirjaan vastaanottajan päässä.

2 Liitä puhelinlinjan johto.

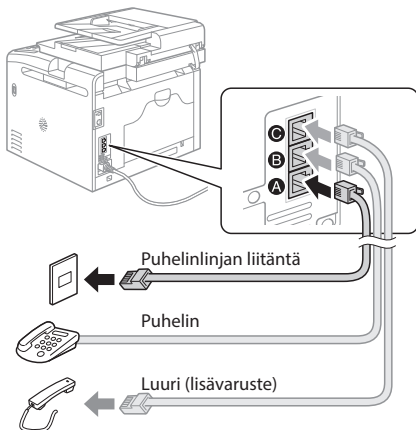

Kun <Kytke puhelinlinja.> näkyy näytössä, liitä puhelinkaapeli kuvan mukaisesti. Puhelinjohto ja sovitin voivat kuulua laitteeseen tietyissä maissa ja tietyillä alueilla. Lisätietoja puhelinjohdon ja sovittimen liittämisestä on eOpas-ohjeessa.

- ➔ e-Manual (e-Manuaali) "Faksaaminen" ▶ "Puhelinlinjan kytkeminen"

Jos asennat lisävarusteena saatavan luurin:

Katso lisätietoja luurin mukana toimitetusta käyttöoppaasta.

* Puhelinjohto voi kuulua laitteeseen tietyissä maissa ja tietyillä alueilla.

3 Poistu Faksin määrittämisopas -ohjeesta ja käynnistä sitten laite uudelleen.

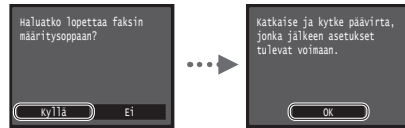

Katkaise laitteen virta ja odota vähintään 10 sekuntia, ennen kuin kytket virran uudelleen. Puhelinlinjan tyyppiä ei tunnisteta automaattisesti. Katso eOpas-ohje ja aseta puhelinlinja manuaalisesti.

- ➔ e-Manual (e-Manuaali) "Asetus-valikko" ▶ "Faksiasetukset" ▶ "Perusasetukset" ▶ "Valitse linjan tyyppi"

Lisätietoja asennustoimista:

Asenna ajuri ja ohjelmisto mukana toimitetulta DVD-levyltä. Katso asennusohjeet MF Driver Installation Guide (MF-ajurin asennusopas) -oppaasta.

† Voit myös ladata ajurin Canonin sivustolta.

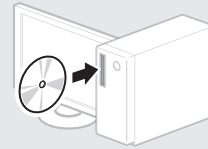

Macintosh-käyttäjille:

Tämän laitteen mukana toimitetulla levyllä ei ehkä ole tulostinajuria Mac OS -käyttäjärjestelmää varten. Tämä vaihtelee sen mukaan, koska laite on ostettu. Voit etsiä ja ladata sopivan ajurin Canonin sivustolta. Lisätietoja asennuksesta tai ajurin käyttämisestä on sen mukana tulevassa MF Driver Installation Guide (MF-ajurin asennusopas) -oppaassa.

Päätoimintojen käyttäminen

Voit käyttää tämän laitteen eri toimintoja. Seuraavassa on yleiskuvaus päätoiminnoista, joita voit käyttää rutiininomaisesti.

Kopio

Suurennetut/pienennetyt kopiot

Voit suurentaa tai pienentää vakiokokoisesti asiakirjan toiseen vakiopaperikokoon tai määrittää kopiosuhteen prosenttisarvona.

Lajittelu

Voit lajitella asiakirjat sarjoihin, jotka on järjestetty sivunumerojärjestykseen.

Pienennetty aseteltu

Voit pienentää useita sivuja sopimaan yhdelle paperiarkille.

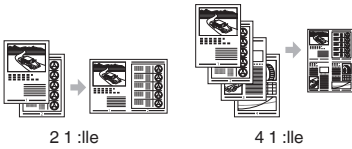

Henkilökortin kopioiminen

Voit tehdä kaksipuolisesta kortista kopion paperin yhdelle puolelle.

Faksi

Asiakirjan lähettäminen suoraan tietokoneesta (PC-faksi)*

Faksin normaalin lähettämisen ja vastaanottamisen lisäksi voit käyttää faksista myös tietokoneesta.

Lähettäminen*

Voit tallentaa faksin vastaanottajat osoitekirjaan. Voit määrittää vastaanottajat eri tavoilla ja lähettää asiakirjoja nopeasti ja helposti.

- Vastaanottajan etsintä
- Suosikkien luettelo
- Lyhytvalinta
- Vastaanottajaryhmä
- LDAP-palvelin
- Määrittäminen lähetyshistoriasta
- Sarjalähetys

Vastaanottaminen*

• Vastaanottaminen muistiin
Voit tallentaa vastaanotetut asiakirjat laitteen muistiin. Voit tulostaa tallennetut asiakirjat koska tahansa ja jos et tarvitse niitä, voit poistaa ne.

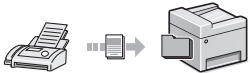

Etävastaanotto

Jos laitteeseen on kytketty ulkoinen puhelin, voit vaihtaa faksin vastaanottotilaan heti valitsemalla faksin vastaanoton tunnusnumeron painamalla puhelimen valintanäppäimiä puhelun aikana.

I-faksi

Voit lähettää ja vastaanottaa fakseja internetin kautta. Asiakirjat muunnetaan TIFF-kuviksi ja lähetetään sähköpostin liitetiedostoina ilman puhelulinjan käyttämistä.

Tulostaminen

Tulosteen suurentaminen/pienentäminen

Pienennetty aseteltu

Voit pienentää useita asiakirjoja niin, että ne voi tulostaa yhdelle arkille.

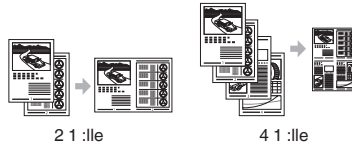

Julistetulostus

Vesileimatulostus

Esikatselun näyttäminen ennen

Tulostaminen

"Profiilin" valitseminen

Verkkoasetukset

Tässä laitteessa on verkkoliitäntä, minkä ansiosta voit rakentaa verkkoympäristön helposti. Voit tulostaa asiakirjan, käyttää faksista tietokoneesta ja käyttää verkkoskannausta kaikista tietokoneista, joista on yhteys tähän laitteeseen. Koska laite toimii jaettuna laitteena, työskentelyä voidaan tehostaa.

Skannaus

Asiakirjojen tallentaminen laitteen käyttöpaneelin avulla

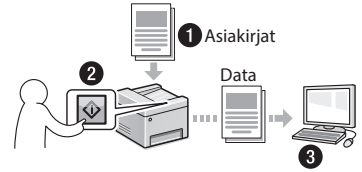

Asiakirjojen tallentaminen tietokoneen toimintojen avulla

- Skannaaminen MF Scan -sovelluksen avulla
- Skannaaminen sovelluksesta
- Skannaaminen WIA-ajurin avulla**

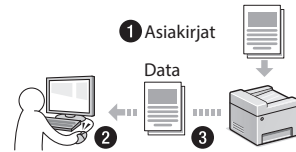

Tallentaminen USB-muistiin

Voit myös tallentaa skannatut asiakirjat laitteeseen yhdistettyyn USB-muistiin.

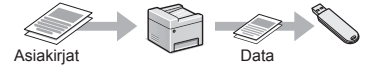

Skannattujen asiakirjojen lähettäminen sähköpostilla

Voit lähettää skannatut asiakirjat sähköpostisovellukseesi.

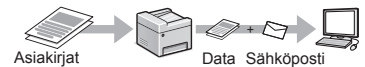

Skannattujen asiakirjojen lähettäminen tiedostopalvelimeen

Voit lähettää skannatut asiakirjat tiedostopalvelimeen.

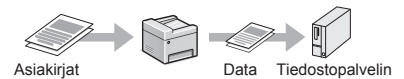

Etäkäyttöliittymä

Laitteen tila voidaan nähdä verkon tietokoneista. Voit käyttää laitetta ja hallita töitä tai määrittää eri asetuksia verkon kautta.

* Vain MF628Cw

** Vain Windows Vista/7/8

Paperitukosten poistaminen

Jos näyttöön tulee seuraava näyttö, syöttölaitteessa tai laitteen sisällä on paperitukos. Noudata näytön ohjeita ja poista juuttuneet asiakirjat tai paperit. Tämä ohje näyttää vain kohdat, joihin voi tulla paperitukoksia. Lisätietoja näistä toiminnoista on eOpas-ohjeessa.

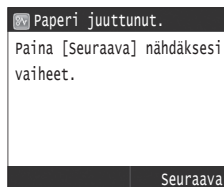

Syöttölaite

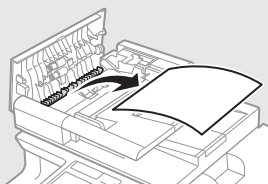

Tulostusalue

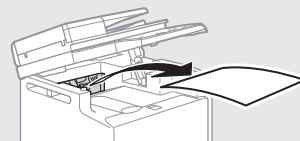

Käsinsyöttöaukko

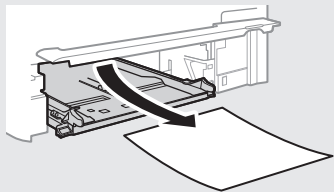

Paperikasetti

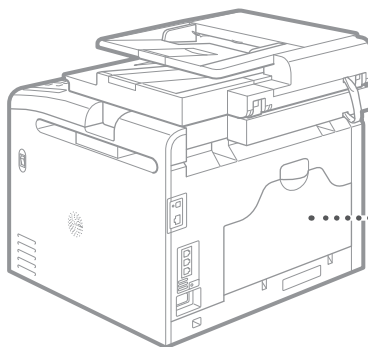
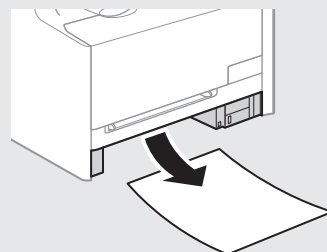

Kääntöpuoli

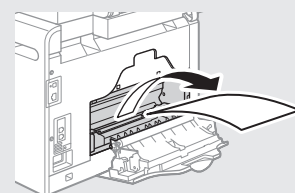

Väriainekasettien vaihtaminen

Väriainekasetit ovat kulutustavaroita. Kun väriaine on vähissä, näyttöön ilmestyy viesti tai saattaa esiintyä seuraavia ongelmia. Tee asianmukaiset toimet.

Kun näkyviin tulee viesti

Laite näyttää viestin, kun kasetissa jäljellä oleva määrä on erittäin pieni.

Viesti	Kun näyttöön ilmestyy viesti	Kuvaus ja ratkaisut
Valmistele väriainekasetti*.	Väriainekasetti on vaihdettava pian.	Suosittelemme tarkistamaan väriainekasetissa jäljellä oleva väriaineen määrän ja vaihtamaan väriainekasetin ennen suurten asiakirjojen tulostamista. ⊕ e-Manual (e-Manuaali) "Väriainekasettien vaihtaminen" Jos tämä viesti näytetään, tuleva faksi tallennetaan muistiin tulostamatta sitä. Lisäksi raportteja ei ehkä tulosteta, vaikka ne olisi määritetty tulostumaan automaattisesti. Jos kohdan <Vastaanottotulostuksen asetukset> asetus <Jatka tulostusta kun kasetin väri on vähissä> on <Kyllä>, tulostusta jatketaan, mutta tulosteissa voi esiintyä valkoisia raitoja tai tahroja. ⊕ e-Manual (e-Manuaali) "Raporttien ja luetteloiden tulostaminen" ⊕ e-Manual (e-Manuaali) "Asetus-valikko"
Väriikas käyttöikä lopussa Käyttöikä	Väriainekasetin käyttöikä on päättynyt.	Jos tämä ei paranna tulostuslaatua, vaihda väriainekasetti. Voit jatkaa tulostusta, kun tämä ilmoitus näytetään, mutta tulostuslaatua ei voi taata. ⊕ e-Manual (e-Manuaali) "Väriainekasettien vaihtaminen"

* Musta, keltainen, magenta tai syaani tulee kohtaan <Väriainekasetin väri>.

Jos tulosteiden laatu on huono

Jos tulosteet alkavat näyttää jotain seuraavista ominaisuuksista, yksi väriainekaseteista on lähes tyhjä. Vaihda lähes tyhjä väriainekasetti, vaikka mitään viestiä ei näytettäisikään.

Valkoisia raitoja esiintyy



Osoittain haalistunut



Epätasainen tummuus



Väriaineläiskä ja -roiskeita ilmaantuu



Alkuperäisten tyhjä tila on tulosteissa hieman värillinen



Muistiinpanoja

Oppaassa käytetyt symbolit

VAROITUS

Varoittaa toimenpiteistä, jotka voivat väärin suoritettuina johtaa kuolemaan tai käyttäjän loukkaantumiseen. Noudata aina näitä varoituksia, niin laitetta on turvallista käyttää.

HUOMIO

Varoittaa toimenpiteistä, jotka voivat väärin suoritettuina johtaa käyttäjän loukkaantumiseen. Noudata aina näitä huomautuksia, niin laitetta on turvallista käyttää.

TÄRKEÄÄ

Ilmoittaa käyttövaatimuksista ja -rajoituksista. Lue nämä kohdat huolellisesti, jotta osaat käyttää laitetta oikein ja välttää laite- ja omaisuusvahingot.

Tässä oppaassa käytetyt painikkeet

Seuraavat symbolit ja painikkeiden nimet ovat esimerkkejä siitä, miten painettavia painikkeita kuvataan tässä oppaassa.

- Käyttöpaneelin painikkeet: [Painikkeen kuvake]
Esimerkki: 
- Näyttö: <Määrittele vast.ott.>
- Painikkeet ja kohteet tietokoneen näytöllä: [Preferences] (Asetukset)

Tämän oppaan kuvat ja näytöt

Tässä oppaassa käytetyt kuvat ja näytöt ovat MF628Cw-mallista, jos toisin ei ole erikseen ilmoitettu.

Tärkeitä turvallisuusohjeita

Lue ”Tärkeitä turvallisuusohjeita”-osio tässä oppaassa ja eOpas-ohjeessa huolellisesti läpi ennen laitteen käyttöä.

Näiden ohjeiden tarkoituksena on estää käyttäjän ja muiden henkilöiden loukkaantumiset sekä omaisuusvahingot, joten noudata näitä ohjeita ja käyttövaatimuksia kaikissa tilanteissa.

Huomaa, että olet vastuussa kaikista vahingoista, jotka johtuvat näiden ohjeiden noudattamatta jättämisestä, laitteen käyttämisestä tavalla, johon sitä ei ole tarkoitettu, tai muun kuin Canonin valtuuttaman korjaajan tekemistä korjauksista tai muutoksista.

Asentaminen

VAROITUS

- Älä asenna laitetta lähelle tulenarkoja aineita, kuten alkoholi- ja polttoainepohjaisia tuotteita tai maalinhohenteita. Jos näitä aineita joutuu kosketuksiin laitteen sisällä olevien sähköosien kanssa, laite saattaa sytyttää nämä aineet, mistä voi aiheutua tulipalo tai lisääntynyt sähköiskun vaara.
- Älä aseta laitteen päälle kaulakoruja tai muita metalliesineitä tai nestettä sisältäviä astioita. Jos laitteen sisällä oleviin sähköosiin pääsee vieraita aineita, ne voivat aiheuttaa tulipalon tai sähköiskun. Jos näitä aineita putoaa laitteeseen, katkaise laitteesta virta välittömästi ja ota yhteyttä paikalliseen Canon-jälleenmyyjään.
- Älä käytä lääketieteelliseen tarkoitukseen käytettävien laitteiden lähellä. Tämän tuotteen lähettämät radioaallot voivat häiritä kyseisten laitteiden toimintaa, mikä voi johtaa vakaviin onnettomuuksiin.

HUOMIO

- Älä asenna laitetta seuraaviin paikkoihin. Jos teet niin, seurauksena voi olla henkilövahinko, tulipalo tai sähköisku.
 - Epävakaasta alusta
 - Paikka, johon kohdistuu kovaa värinää
 - Paikkaan, jossa tuuletusaukot tukkeutuvat (liian lähelle seinää, sängylle, pörröiselle matolle tai vastaavalle)
 - Kosteaan tai pölyiseen paikkaan
 - Paikkaan, jossa laite altistuu suoralle auringonvalolle, tai ulkotiloihin
 - Erittäin kuumaan paikkaan
 - Lähelle avotulta
 - Paikkaan, jossa on heikko tuuletus
- Vaikka laitteen käyttöön aikana ilmaan vapautuu otsonia, sillä ei ole mitään vaikutusta ihmisen kehoon. Jos kuitenkin aiot käyttää laitetta pitkiä aikoja, varmista, että asennuspaikka on hyvin tuuletettu.
- Älä kytke tähän laitteeseen kaapeleita, joita ei ole hyväksytty. Jos teet niin, seurauksena voi olla tulipalo tai sähköisku.
- Kiintolevyllä varustetut laitteet eivät välttämättä toimi oikein, kun niitä käytetään vähintään noin 3 000 metrin korkeudella merenpinnasta.

Virtalähde

VAROITUS

- Älä käytä muita kuin laitteen mukana toimitettua virtajohtoa, sillä muut johdot voivat aiheuttaa tulipalon tai sähköiskun.
- Älä muuta tai taivuta virtajohtoa äläkä vedä sitä voimakkaasti. Älä aseta painavia esineitä virtajohdon päälle. Virtajohdon vaurioitumisesta voi seurata tulipalo tai sähköisku.
- Älä kytke tai irrota virtapistoketta märin käsin. Voit saada sähköiskun.
- Älä käytä jatkojohtoja tai moniosaisia pistorasioita tämän laitteen kanssa. Jos teet niin, seurauksena voi olla tulipalo tai sähköisku.
- Älä keräi tai solmi virtajohtoa kerälle. Se voi aiheuttaa tulipalon tai sähköiskun.
- Kytke virtapistoke huolellisesti pistorasiaan. Tämän ohjeen laiminlyönnistä voi seurata tulipalo tai sähköisku.
- Irrota virtajohto kokonaan pistorasiasta ukkosen aikana. Jos et tee niin, seurauksena voi olla tulipalo, sähköisku tai toimintahäiriö.

HUOMIO

- Käytä vain virtalähdettä, joka täyttää tässä mainitut jännitevaatimukset. Tämän ohjeen laiminlyönnistä voi seurata tulipalo tai sähköisku.
- Asenna laite pistorasian lähelle ja jätä virtapistokkeen ympärille riittävästi tilaa, jotta pistokkeen voi irrottaa helposti hätätilanteessa.

Käsittely

VAROITUS

- Älä pura laitetta tai tee siihen muutoksia. Laitteen sisällä on kuumia suurjänniteosia, jotka voivat aiheuttaa tulipalon tai sähköiskun.
- Älä anna lasten koskea virtajohtoon, kaapeleihin, sisäosiin tai sähköosiin. Siitä voi aiheutua vakavia henkilövahinkoja.
- Ota yhteys valtuutettuun Canon-jälleenmyyjään, jos laitteesta kuuluu outoa ääntä tai siitä tulee outoa hajua tai savua tai se kuumenee liikaa. Laitteen käytön jatkamisesta voi seurata tulipalo tai sähköisku.
- Älä käytä laitteen lähellä tulenarkoja sumutteita. Jos laitteen sisällä oleviin sähköosiin pääsee tulenarkoja aineita, ne voivat aiheuttaa tulipalon tai sähköiskun.

⚠️ HUOMIO

- Turvallisuutesi vuoksi irrota virtajohto pistorasiasta, jos laitetta ei käytetä pitkään aikaan.
- Ole varovainen, kun avaat ja suljet kansia, ettet satuta käsiäsi.
- Pidä kädet ja vaatteet kaukana tulostusalueen rullista. Jos kätesi tai vaatteesi tarttuvat rulliin, seurauksena voi olla henkilövahinko.
- Laitteen sisäpuoli ja ulostuloaukko ovat kuumia tulostuksen aikana ja heti sen jälkeen. Vältä koskemasta näitä alueita, ettet saa palovammoja. Myös tulostetut paperit saattavat olla kuumia heti tulostuksen jälkeen, joten käsittele niitä varovasti. Tämän ohjeen laiminlyönti saattaa aiheuttaa palovammoja.

Ylläpito ja tarkastukset

⚠️ VAROITUS

- Katkaise laitteesta virta ja irrota virtajohto pistorasiasta ennen puhdistusta. Tämän ohjeen laiminlyönnistä voi seurata tulipalo tai sähköiskku.
- Irrota virtajohto pistorasiasta säännöllisesti ja puhdista pistokkeen metalliliittimien ympärillä oleva alue sekä pistorasia kuivalla liinalla, jotta niihin ei pääse kertymään pölyä tai likaa. Kerääntynyt pöly voi kosteana aiheuttaa oikosulun tai tulipalon.
- Puhdista laite kostealla liinalla, josta on puristettu vesi pois kunnolla. Kostuta puhdistusliina vain vedellä. Älä käytä alkoholia, bentseeniä, maaliinhenteita tai muita tulenarkoja aineita. Jos näitä aineita pääsee laitteen sisällä oleviin sähköosiin, ne voivat aiheuttaa tulipalon tai sähköiskun.
- Tarkista säännöllisesti, ettei virtajohto tai pistoke ole vahingoittunut. Tarkista, ettei laitteessa ole ruostetta, kolhuja, naarmuja tai halkeamia ja ettei se kuumene liikaa. Huonosti ylläpidetyn laitteen käyttämisestä voi seurata tulipalo tai sähköiskku.

Tarvikkeet

⚠️ VAROITUS

- Älä hävitä käytettyjä väriainekasetteja avotulesa polttamalla. Tämä voi aiheuttaa syttymisen, josta voi seurata palovammoja tai tulipalo.
- Jos vahingossa läikytät tai levität väriainetta, pyyhi väriainehiukkaset pois huolellisesti kostealla, pehmeällä liinalla ja varo hengittämästä väriainepölyä. Älä koskaan käytä pölynimuria irrallisen väriaineen pois siivoamiseen. Muuten seurauksena voi olla pölynimurin toimintahäiriö tai staattisesta purkauksesta aiheutuva pölyräjähdys.

⚠️ HUOMIO

- Säilytä värikasetit ja muut tarvikkeet lasten ulottumattomissa. Jos joku nielee väriainetta, ota välittömästi yhteyttä lääkäriin tai myrkytystietokeskukseen.
- Älä yritä purkaa väriainekasettia. Väriaine saattaa levitä ja joutua silmiin tai suuhun. Jos väriainetta joutuu silmiin tai suuhun, pese se heti pois kylmällä vedellä ja ota yhteyttä lääkäriin.
- Jos väriainekasetista vuotaa väriainetta, varo hengittämästä sitä tai saamasta sitä ihollesi. Jos väriainetta joutuu ihollesi, pese se heti pois saippualla. Jos hengität väriainetta tai ihosi ärtyy väriaineesta, ota välittömästi yhteyttä lääkäriin tai myrkytystietokeskukseen.

Muuta

⚠️ VAROITUS

- Jos käytät sydämentahdistinta: Tämä laite tuottaa heikon magneettikentän. Jos tunnet olosi epänormaalisti laitetta käyttäessäsi, poistu laitteen lähetyviltä ja ota viipymättä yhteys lääkäriin.

Oikeudellisia huomautuksia

Tuotenimi

Turvallisuusmääräykset vaativat, että tuotteen nimi on rekisteröitävä. Joillakin alueilla, joilla tätä tuotetta myydään, on saatettu rekisteröidä jo(t)kin seuraavista nimistä sen sijaan:

MF628Cw (F167702)

MF623Cn (F167700)

Tuotteen ja kuvien käytön lainmukaiset rajoitukset

Tuotteen käyttäminen tiettyjen asiakirjojen skannaamiseen, tulostamiseen tai muunlaiseen kopioimiseen sekä tuotteella edellä mainituilla tavoilla tuotettujen kuvien käyttäminen voi olla lailla kielletty ja saattaa johtaa oikeudelliseen vastuuseen. Seuraavassa on epätäydellinen luettelo tällaisista asiakirjoista. Tämä luettelo on tarkoitettu vain ohjeeksi. Jos et ole varma, onko tuotteen käyttäminen tiettyjen asiakirjojen skannaamiseen, tulostamiseen tai muuhun kopioimiseen laillista, tai onko tuotteella edellä mainituilla tavoilla tuotettujen kuvien käyttäminen laillista, ota yhteys lakiasiantuntijaan etukäteen.

- Setelit
- Matkashekit
- Maksumääräykset
- Ruokakupongi
- Talletustodistukset
- Passit
- Postimerkit (käytetyt ja käyttämättömät)
- Maahanmuuttopaperit
- Henkilöllisyystodistukset ja virkamerkit
- Veromerkit (käytetyt ja käyttämättömät)
- Asevelvollisuuteen tai kutsuntoihin liittyvät asiakirjat
- Velkakirjat
- Valtionhallinnon antamat kuitit
- Osakekirjat
- Moottoriajoneuvojen ajokortit ja rekisteriotteet
- Tekijänoikeudet suojaavat teokset / taideteokset ilman tekijänoikeuden omistajan lupaa

Сведения о входящих в комплект руководствах

① Начало работы (данное руководство):

Сначала прочитайте это руководство. В данном руководстве описан порядок установки аппарата, его настройки и меры предосторожности. Обязательно прочтите это руководство перед началом использования аппарата.

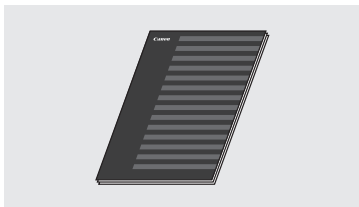

② Руководство по настройке беспроводной сети (модель MF628Cw):

Начните знакомство с этим руководством с раздела «Начало работы». В этом руководстве описаны процедуры настройки беспроводной локальной сети, а также причины и методы устранения неполадок, которые могут возникать в процессе настройки. Обязательно прочтите это руководство перед подключением аппарата к беспроводной локальной сети.



③ Руководство по установке драйверов MF (предоставляемый DVD-диск):

Далее прочитайте это руководство. В данном руководстве описан порядок установки программного обеспечения.

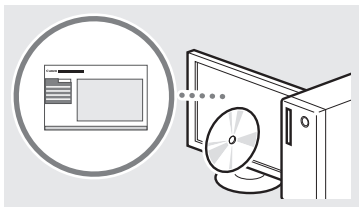

④ Электронное руководство пользователя (предоставляемый DVD-диск):

Прочтите необходимый раздел. Документ «Электронное руководство пользователя» разбит на категории, соответствующие той или иной теме, что облегчает нахождение нужной информации.



Поиск в меню и способ ввода текста

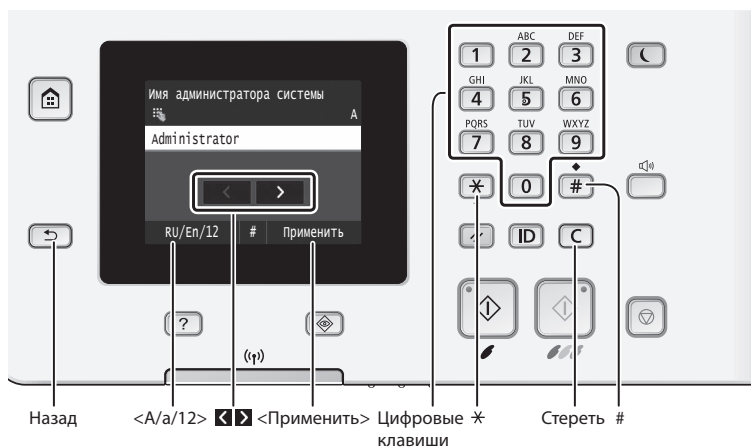

Поиск в меню

Выбор элемента

Чтобы выбрать элемент, нажмите на него. служит для возврата на предыдущий экран.

Подтверждение настроек

Нажмите на элемент. Когда появится кнопка , нажмите на нее.

Способ ввода текста

Изменение режима ввода

Клавиша служит для изменения способа ввода. Можно также изменить режим ввода с помощью кнопки .

Перемещение курсора (ввод пробела)

Коснитесь или для перемещения курсора. Чтобы ввести пробел, переместите курсор к концу текста и коснитесь элемента .

Ввод текста, символов и чисел

Ввод осуществляется с помощью цифровых клавиш и кнопок .

Удаление символов

Для удаления символов нажмите кнопку . Для удаления всех символов нажмите и удерживайте .

Подсоединение кабеля питания и включение аппарата

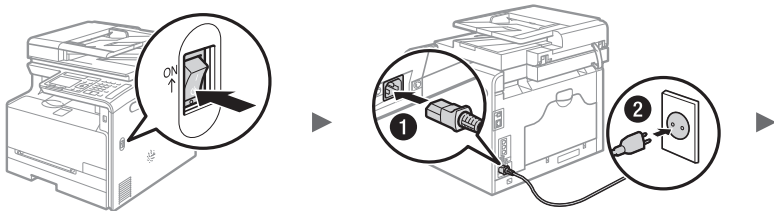

Не подключайте кабель USB на этом этапе. Подсоедините его при установке программного обеспечения.

Просмотр документа «Электронное руководство пользователя» с DVD-диска

- 1 Вставьте предоставляемый DVD-диск в дисковод компьютера*.
- 2 Щелкните [Руководства].
- 3 Щелкните [Электронное руководство].

* Если отображается [Автозапуск], щелкните [Выполнить Mlnst.exe].

† В зависимости от используемой операционной системы, может появиться сообщение об обеспечении безопасности.

† Если предоставляемый DVD-диск уже вставлен в дисковод, но [Руководства] не отображаются, извлеките DVD-диск и вставьте его снова.

Указание начальных параметров

При первом включении питания следуйте инструкциям на экране. Подробнее о поиске в меню и способе ввода чисел см. в разделе «Поиск в меню и способ ввода текста» (☉ стр.132).

Изменение режима ввода

Режим ввода	Доступный текст
<A>	Заглавные буквы алфавита и символы
<a>	Строчные буквы алфавита и символы
<12>	Цифры

Ввод текста, символов и чисел

	Режим ввода: <A>	Режим ввода: <a>	Режим ввода: <12>
1	@. - _ /		1
2	АБВГабвг	ABCabc	2
3	ДЕЕЖдеёж	DEFdef	3
4	ЗИЙКзийк	GHIghi	4
5	ЛМНОлмно	JKLjkl	5
6	ПРСТпрст	MNOmno	6
7	УФХЦуфхц	QRSpqrs	7
8	ЧШЩЪчшщъ	TUVtuv	8
9	ЫЬЭЮяыьэюя	WXYZwxyz	9
0	(Не доступно)		0
#	(пробел) -.*#!",;:~^`_ = / ' ? \$ @ % & + \ ^ () [] { } < >		(Не доступно)

• Завершите установку параметров от языка до даты и времени

С помощью указаний на экране настройте язык, регион, часовой пояс, дату и время.



• Укажите параметры для подключения по USB

Рекомендуется указать параметры правильно, даже если подключение по USB не будет использоваться. Неправильные параметры могут стать причиной неправильной работы аппарата.



† Не подключайте кабель USB на этом этапе.

† Чтобы указать параметры в другое время, см. раздел «Список меню настроек» в документе «Электронное руководство пользователя».

☉ Электронное руководство пользователя, раздел: «Список меню настроек» ► «Настройки управления системой»

• Установка PIN-кода Remote UI

Можно задать PIN-код для доступа к удаленному ИП. Защитите аппарат от несанкционированного доступа, разрешив его использовать только пользователям с привилегиями доступа.

Чтобы указать параметры в другое время, см. раздел «Установка PIN-кода Remote UI» в документе «Электронное руководство пользователя».

☉ Электронное руководство пользователя, раздел «Установка PIN-кода Remote UI»

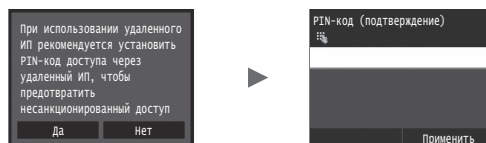

• Коррекция градации оттенков

При выполнении цветокоррекции можно выполнять копирование или печать с более соответствующим воспроизведением цветов и плотности исходного документа. Подробнее о выполнении цветокоррекции см. в документе «Электронное руководство пользователя».

☉ Электронное руководство пользователя, раздел «Обслуживание» ► «Обеспечение и повышение качества печати» ► «Коррекция градации оттенков»

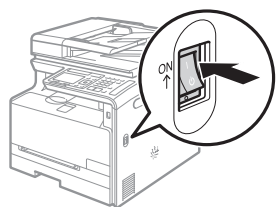
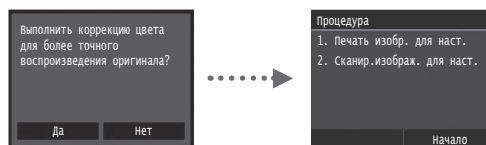

ПРИМЕЧАНИЕ

- Даже если на последнем экране, указанном выше, нажимается кнопка <Нет>, цветокоррекцию можно начать в любое удобное время. См. раздел «Коррекция градации оттенков» в документе «Электронное руководство пользователя».

Выбор метода подключения аппарата к компьютеру

● Подключение через проводную локальную сеть

Аппарат можно подключить к компьютеру с помощью маршрутизатора проводной сети. Для подключения аппарата к маршрутизатору проводной сети (или точке доступа) необходимо использовать кабели LAN.



† Подключите компьютер к маршрутизатору через проводное или беспроводное соединение.

† Убедитесь, что на маршрутизаторе есть свободный порт для подключения аппарата и компьютера.

† Подготовьте кабель LAN типа «витая пара» категории 5 или выше.

● Подключение с помощью кабеля USB

Аппарат можно подключить к компьютеру с помощью кабеля USB.



† Убедитесь, что вы используете USB-кабель с указанной маркировкой.



● Подключение по беспроводной локальной сети (только для моделей MF628Cw)

Аппарат можно подключить к компьютеру с помощью маршрутизатора беспроводной локальной сети*. Поскольку подключение является беспроводным, кабели LAN не требуются.

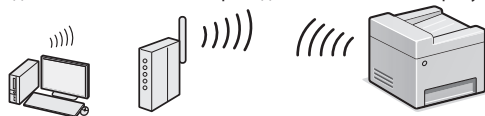

* Требуется маршрутизатор беспроводной сети (или точка доступа), поддерживающий стандарт IEEE802.11b/g/n.

† Подключите компьютер к маршрутизатору через проводное или беспроводное соединение.

● Прямое подключение (только для моделей MF628Cw)

Подключите мобильное устройство к аппарату непосредственно через беспроводное соединение без прохождения через маршрутизатор беспроводной сети (или точку доступа).

⊕ Электронное руководство пользователя, раздел: «Сеть» ▶ «Выбор настроек для прямого подключения (режим точки доступа)»

Выбор метода подключения: по беспроводной локальной сети или другим способом (только для моделей MF628Cw)

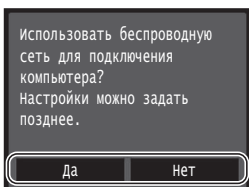

Да

Подключиться к компьютеру по беспроводной локальной сети прямо сейчас

⊕ Выполните процедуру, описанную в разделе «Настройка беспроводной сети LAN» Руководства по настройке беспроводной сети, начиная с шага 4.

Нет

Подключиться к компьютеру по проводной локальной сети

⊕ Перейдите к разделу «Подключение через проводную локальную сеть» (стр.134).

Подключиться к компьютеру с помощью кабеля USB

⊕ Перейдите к разделу «Подключение с помощью кабеля USB» (стр.134).

Подключение через проводную локальную сеть

1 Подключите кабель локальной сети.

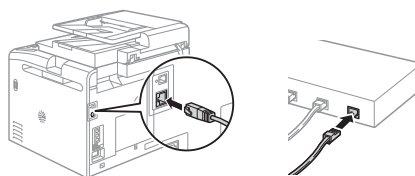

IP-адрес будет автоматически настроен в течение 2 минут. Если требуется установить IP-адрес вручную, см. приведенную ниже информацию.

⊕ Электронное руководство пользователя, раздел: «Сеть» ▶ «Подключение к сети» ▶ «Настройка IP-адреса»

2 Установите драйвер и программное обеспечение с предоставляемого DVD-диска.

⊕ См. раздел «Описание процедур установки:» (стр.135).

⊕ Перейдите к разделу «Установка формата и типа бумаги» (стр.135).

Подключение с помощью кабеля USB

Установка драйверов и программного обеспечения

Установите драйвер и программное обеспечение с предоставляемого DVD-диска, который включен в комплект поставки аппарата.

⊕ См. раздел «Описание процедур установки:» (стр.135).

⊕ Перейдите к разделу «Установка формата и типа бумаги» (стр.135).

ПРИМЕЧАНИЕ

- При подключении USB-кабеля перед установкой сначала отключите кабель USB и выполните повторную установку.

Подключение с помощью кабеля USB

Для подключения кабеля USB следуйте инструкциям в документе «Руководство по установке драйверов MF».

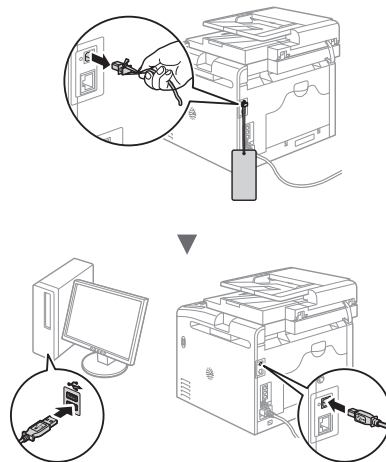

Установка формата и типа бумаги

Следуя указаниям на экране, настройте формат и тип бумаги.

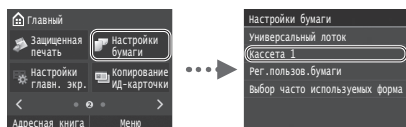

Указание начальных параметров факса и подключение телефонного кабеля (только для моделей MF628Cw)

1 Укажите начальные параметры факса.

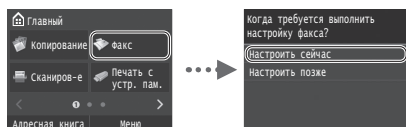

Инструкции по указанию номера факса, имени аппарата и режима приема см. в документе «Справочник по настройке факса». Дополнительные сведения о режиме приема см. в документе «Электронное руководство пользователя».

- Электронное руководство пользователя, раздел:
 - «Настройка исходных параметров для функций факса»
 - «Определение используемого режима приема факса»

Использование имени пользователя

При отправке документа зарегистрированные сведения об отправителе печатаются на документе, который получает адресат.

2 Подключите телефонный кабель.

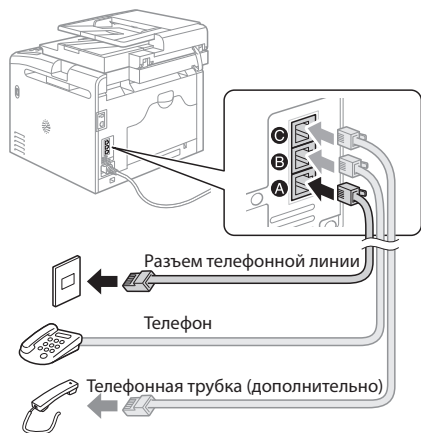

Если на дисплее отображается сообщение «Подключение телефонной линии», подсоедините телефонный кабель, как указано на рисунке. Телефонный шнур и адаптер могут быть включены в комплект поставки аппарата в зависимости от страны или региона. Подробнее о подключении телефонного шнура и адаптера см. в документе «Электронное руководство пользователя».

- Электронное руководство пользователя, раздел «Факс»
 - «Подключение телефонной линии»

При установке дополнительной телефонной трубки:

Подробнее см. в руководстве, входящем в комплект телефонной трубки.

* Телефонный кабель может быть включен в комплект поставки аппарата в зависимости от страны или региона.

3 Закройте раздел «Справочник по настройке факса» и перезагрузите аппарат.

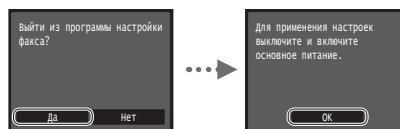

Выключите аппарат и подождите как минимум 10 секунд, прежде чем включить его снова. Типы телефонных линий не определяются автоматически. См. электронное руководство пользователя, чтобы настроить телефонную линию вручную.

- Электронное руководство пользователя, раздел:
 - «Список меню настройки»
 - «Настройки факса»
 - «Основные настройки»
 - «Выбор тип линии»

Описание процедур установки:

Установите драйвер и программное обеспечение с предоставляемого DVD-диска. Подробнее о порядке установки см. в документе Руководство по установке драйверов MF.

† Драйвер также можно загрузить на веб-сайте Canon.

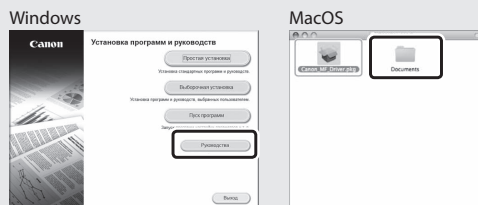
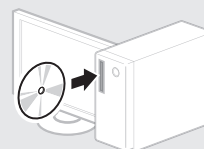

Для пользователей Mac:

На DVD-диске, входящем в комплект поставки этого устройства, может не оказаться драйвера для Mac OS. Это зависит от даты приобретения аппарата. Вы можете найти и загрузить необходимый драйвер на главной странице сайта Canon. Подробную информацию об установке и использовании драйвера см. в документе «Руководство по установке драйверов MF», входящем в комплект аппарата.

Данный аппарат предоставляет различные функции. Ниже представлен обзор основных функций, которые можно использовать повседневно.

Копирование

Копии с увеличением/уменьшением

Увеличение или уменьшение документов стандартного формата для копирования на бумаге стандартного формата или указание коэффициента копирования в процентах.

Сортировка

Можно рассортировать копии по комплектам в порядке следования страниц.

Уменьшенный макет

Можно уменьшить несколько документов, чтобы копировать их на одном листе.



Копирование удостоверения

Возможность копирования 2-сторонней карточки на одной стороне листа.

Факс

Отправка документов непосредственно с компьютера (факсимильная связь с помощью компьютера)*

Помимо стандартных способов отправки и приема факсов можно использовать функцию факсимильной связи с помощью компьютера.

Отправка*

Можно зарегистрировать адресаты факсов в адресной книге. Существует несколько способов указания адресатов, позволяющих быстро и просто отправить документы.

- Поиск адресата
- Список избранных
- Кодированный набор
- Группа адресатов
- Сервер LDAP
- Указание из журнала отправки
- Последовательная передача

Прием*

• Прием в память
Принятые документы можно сохранять в памяти. Сохраненные документы можно в любое время распечатать или удалить, если они более не требуются.



Удаленный прием

При наличии подключенного внешнего телефона можно немедленно переключиться в режим приема факсов во время телефонного вызова путем ввода идентификатора приема факса с помощью цифровых кнопок телефона.

I-Fax

Можно отправлять и получать факсы через Интернет. Документы конвертируются в изображения TIFF и отправляются по электронной почте в качестве вложенного файла без использования телефонной линии.

Печать

Печать с увеличением/уменьшением

Уменьшенный макет

Можно уменьшить несколько документов, чтобы напечатать их на одном листе.



Печать плакатов

Печать водяных знаков

Просмотр предварительного изображения перед

Печать

Выбор «профиля»

Настройки сети

Данный аппарат оборудован сетевым интерфейсом, с помощью которого можно быстро создать сетевое окружение. Этот интерфейс позволяет печатать документы, использовать функцию факсимильной связи с помощью компьютера и выполнять сетевое сканирование со всех компьютеров, подключенных к данному аппарату. Возможность использования данного аппарата в качестве офисного аппарата с общим доступом помогает повысить эффективность работы.

Сканирование

Сохранение документов с помощью панели управления аппарата



Сохранение документов с помощью операций на компьютере

- Сканирование с помощью программы MF Scan Utility
- Сканирование из приложения
- Сканирование с использованием драйвера WIA**



Сохранение на запоминающее устройство USB

Можно сохранять отсканированные документы на запоминающее устройство USB, подключенное к аппарату.



Отправка отсканированных документов по электронной почте

Можно отправлять отсканированные документы через программу электронной почты.



Отправка отсканированных документов на файловый сервер

Можно отправлять отсканированные документы на файловый сервер.



Удаленный ИП

Теперь вы можете проверять состояние аппарата с компьютеров в сети. Кроме того, через сеть можно выполнять доступ к аппарату, управлять заданиями и указывать различные настройки.

* Только для модели MF628Cw

** Только для Windows Vista/7/8

Устранение замятия бумаги

Если отображается этот экран, в устройстве подачи или внутри аппарата произошло замятие бумаги. Удалите смятый документ или бумагу, следуя процедуре, отображаемой на экране. В этом руководстве описаны только области, в которых может возникнуть замятие бумаги. Подробнее о каждой функции см. в документе «Электронное руководство пользователя».

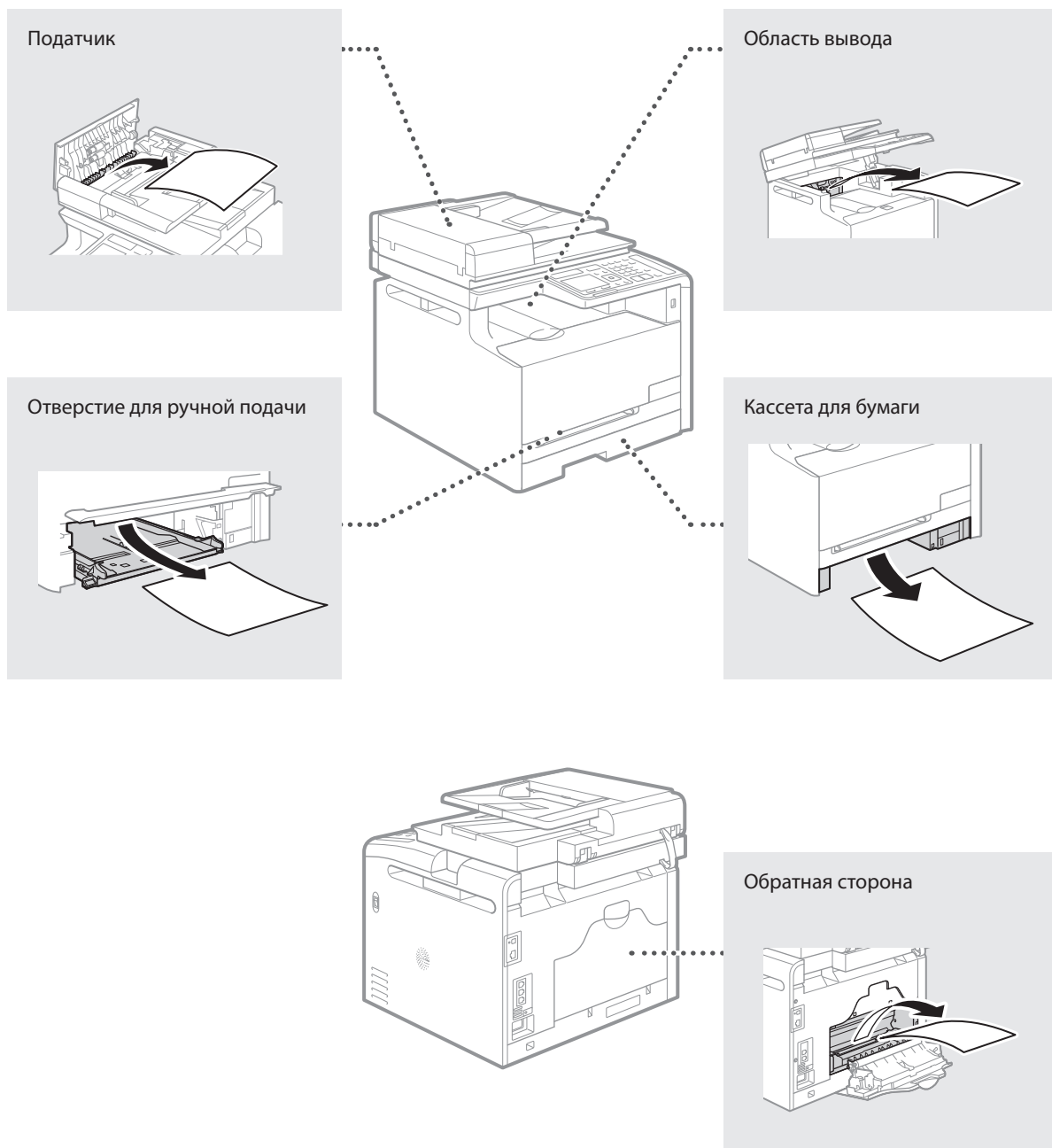
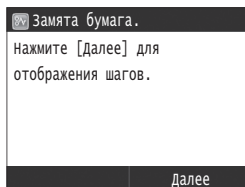

Замена картриджей с тонером

Картриджи с тонером являются расходными материалами. Если оставшийся уровень картриджа низкий, на экране появляется сообщение или могут возникнуть следующие проблемы. Примите соответствующие меры.

При появлении сообщения

Сообщение отображается на аппарате при слишком низком оставшемся уровне картриджа.

Сообщение	При отображении сообщения на экране	Описание и возможные решения
Подготовьте <цвет тонера>* картридж.	Вскоре потребуется заменить картридж с тонером.	Рекомендуется проверять оставшийся уровень картриджа и заменять картридж с тонером новым перед печатью документов больших объемов. ⊕ Электронное руководство пользователя, раздел «Замена картриджей с тонером» При отображении этого сообщения входящий факс будет сохранен в памяти и не будет напечатан. Кроме того, печать отчетов может не выполняться, даже если настроена автоматическая печать. Если для параметра <Продолжать печать при малом количестве тонера в картридже> в разделе <Настройки печати при приеме> установлено значение <Вкл.>, печать будет продолжена, однако факсы могут быть бледными или нечеткими. ⊕ Электронное руководство пользователя, раздел: «Печать отчетов и списков» ⊕ Электронное руководство пользователя, раздел: «Список меню настройки»
Истек срок службы к. с тон.	Срок годности картриджа с тонером истек.	Если качество печати не улучшилось, следует заменить картридж. Можно продолжить печать, но качество печати не гарантируется. ⊕ Электронное руководство пользователя, раздел «Замена картриджей с тонером»

* В поле <цвет тонера> появятся цвета: черный, желтый, пурпурный, голубой.

Если результаты печати низкого качества

Если на результатах печати присутствует один из указанных признаков, один из картриджей с тонером почти закончился. Замените почти закончившийся картридж с тонером, даже если не отображается сообщение.

Появляются белые полосы



Некоторые части выглядят тусклыми



Неравномерная плотность



Появляются полосы или пятна тонера



Пустые области исходных документов становятся слегка закрашенными



Для заметок 

Ru

Символы, используемые в данном Руководстве

ПРЕДУПРЕЖДЕНИЕ

Содержит предупреждение об операциях, которые в случае неправильного выполнения могут привести к травме или гибели людей. Для безопасной эксплуатации аппарата всегда обращайтесь внимание на эти предупреждения.

ВНИМАНИЕ!

Содержит предупреждение об операциях, которые в случае неправильного выполнения могут привести к травмам людей. Для безопасной эксплуатации аппарата всегда обращайтесь внимание на эти предупреждения.

ВАЖНО

Содержит требования по эксплуатации и ограничения. Внимательно ознакомьтесь с этими положениями в целях надлежащей эксплуатации аппарата и во избежание повреждения аппарата или имущества.

Клавиши и кнопки, используемые в данном Руководстве

Следующие символы и названия клавиш представляют собой примеры нажимаемых клавиш, используемых в этом руководстве.

- Клавиши панели управления: [Значок цифровой клавиши]
Пример: 
- Сообщения на дисплее: <Укажите адресата.>
- Кнопки и пункты меню, отображаемые на дисплее компьютера: [Настройки]

Иллюстрации и экраны, используемые в данном руководстве

В данном руководстве используются иллюстрации и экраны модели MF628Cw, если не указано иное.

Важные указания по технике безопасности

Перед началом работы с аппаратом внимательно прочитайте раздел «Важные указания по технике безопасности» в данном руководстве и документе «Электронное руководство пользователя».

Поскольку эти указания предназначены для предотвращения материального ущерба или травмирования пользователя и других лиц, обязательно обращайтесь внимание на эти указания и требования к эксплуатации.

Помните, что вы несете ответственность за любой ущерб, возникший вследствие невыполнения описанных в данном документе указаний, ненадлежащего использования устройства либо любого ремонта или изменений, произведенных не сертифицированным техническим специалистом Canon.

Установка

ПРЕДУПРЕЖДЕНИЕ

- Не устанавливайте аппарат рядом с легковоспламеняющимися веществами, такими как спиртосодержащие продукты или разбавители краски. Контакт этих веществ с электрическими компонентами внутри аппарата может стать причиной воспламенения этих веществ и, как результат, пожара или увеличения риска поражения электрическим током.
- Не помещайте на аппарат браслеты и другие металлические предметы или емкости с водой. Контакт посторонних веществ с электрическими компонентами внутри аппарата может стать причиной возгорания или поражения электрическим током. В случае попадания этих веществ внутрь аппарата немедленно выключите питание аппарата и обратитесь к местному дилеру Canon.
- Не используйте данный аппарат рядом с любым медицинским оборудованием. Радиоволны, излучаемые данным аппаратом, могут создавать помехи для работы данного медицинского оборудования, что может привести к несчастному случаю с тяжкими последствиями.

ВНИМАНИЕ!

- Не устанавливайте аппарат в описанных ниже местах. Несоблюдение этого требования может привести к травме, пожару или поражению электрическим током.
 - Неустойчивая поверхность
 - Место, подверженное чрезмерной вибрации
 - Место, в котором вентиляционные отверстия будут закрыты (слишком близко к стене, на кровати или ковре с длинным ворсом или других похожих предметах)
 - Влажное или запыленное помещение
 - Место, подверженное воздействию прямого солнечного света, или на улице
 - Место, подверженное воздействию высоких температур
 - Место вблизи открытого огня
 - Помещение без должной вентиляции
- В процессе работы данного аппарата выделяется озон, но он не оказывает влияния на организм человека. Однако, если планируется долгая непрерывная работа аппарата, убедитесь, что место установки хорошо вентилируется.
- Не подсоединяйте к данному аппарату несертифицированные кабели. Несоблюдение этого требования может привести к пожару или поражению электрическим током.
- Устройства с жестким диском могут работать неправильно на высоте около 3 000 метров и больше над уровнем моря.

Источник питания

ПРЕДУПРЕЖДЕНИЕ

- Не используйте другие шнуры питания, кроме шнура, входящего в комплект принтера – это может стать причиной возгорания или поражения электрическим током.
- Не модифицируйте и не сгибайте шнур питания, а также сильно не растягивайте его. Не ставьте тяжелые предметы на шнур питания. Повреждение шнура питания может привести к пожару или поражению электрическим током.
- Не вставляйте штепсель шнура питания в розетку и не извлекайте его мокрыми руками – это может привести к поражению электрическим током.
- Не используйте удлинительные шнуры или удлинители с несколькими розетками с данным аппаратом. Несоблюдение этого требования может привести к пожару или поражению электрическим током.
- Не сворачивайте шнур питания и не завязывайте его узлом – это может стать причиной возгорания или поражения электрическим током.
- Вставляйте штепсель шнура питания в розетку сети переменного тока полностью. Невыполнение этого правила может стать причиной возгорания или поражения электрическим током.
- Полностью отсоединяйте штепсель шнура питания от розетки во время грозы. Несоблюдение этого требования может привести к пожару, поражению электрическим током или выходу аппарата из строя.

ВНИМАНИЕ!

- Используйте только тот источник питания, который отвечает требованиям к напряжению, описанным в данном документе. Невыполнение этого правила может стать причиной возгорания или поражения электрическим током.
- Устанавливайте этот аппарат рядом с розеткой питания и оставляйте достаточно пространства возле вилки питания, чтобы ее можно было легко отключить в аварийной ситуации.

Обращение с аппаратом

ПРЕДУПРЕЖДЕНИЕ

- Не разбирайте аппарат и не пытайтесь что-либо изменить в его устройстве. Некоторые компоненты внутри аппарата сильно нагреваются или находятся под высоким напряжением, что может стать причиной возгорания или поражения электрическим током.
- Не разрешайте детям прикасаться к шнуру питания и кабелям, а также внутренним или электрическим компонентам или играть с ними. Это может привести к получению серьезных травм.
- Если аппарат издает необычный шум, выделяет непривычный запах или дым или чрезмерно нагревается, обратитесь к уполномоченному дилеру Canon. Продолжение эксплуатации в таких условиях может стать причиной возгорания или поражения электрическим током.
- Не распыляйте вблизи аппарата легковоспламеняющиеся вещества. Контакт легковоспламеняющихся веществ с электрическими компонентами внутри аппарата может стать причиной возгорания или поражения электрическим током.

⚠ ВНИМАНИЕ!

- В целях безопасности отсоединяйте шнур питания от электросети, если устройство не используется долгое время.
- Будьте осторожны при открытии и закрытии крышек, чтобы не травмировать руки.
- Избегайте контакта рук и одежды с валиками в области вывода. Попадание рук или одежды между валиками может привести к получению травмы.
- В процессе и сразу же после работы внутренние компоненты и область вокруг выводного лотка аппарата являются очень горячими. Не прикасайтесь к этим областям, чтобы не получить ожоги. Кроме того, отпечатанная бумага сразу после вывода может быть горячей, поэтому обращайтесь с ней аккуратно. В противном случае можно получить ожоги.

Техническое обслуживание и осмотры**⚠ ПРЕДУПРЕЖДЕНИЕ**

- Выключайте аппарат и отсоединяйте шнур питания от розетки перед очисткой. Невыполнение этого правила может стать причиной возгорания или поражения электрическим током.
- Периодически извлекайте штепсель шнура питания из розетки и протирайте зону вокруг оснований металлических контактов штепселя и розетки сухой тканью, чтобы полностью удалить пыль и грязь. Пыль, осевшая на влажной поверхности, может стать причиной короткого замыкания или пожара.
- Для очистки аппарата используйте влажную хорошо отжатую ткань. Смачивать ткань для очистки необходимо только в воде. Не используйте спирт, бензольные вещества, растворители краски и другие легковоспламеняющиеся вещества. Контакт этих веществ с электрическими компонентами внутри аппарата может стать причиной возгорания или поражения электрическим током.
- Регулярно проверяйте отсутствие повреждений шнура питания и штепселя. Проверяйте отсутствие коррозии, механической деформации, царапин, трещин или чрезмерного нагревания аппарата. Использование оборудования, которое не обслуживается должным образом, может привести к пожару или поражению электрическим током.

Расходные материалы**⚠ ПРЕДУПРЕЖДЕНИЕ**

- Не бросайте отработанные картриджи с тонером в открытый огонь. Это может привести к их воспламенению и, как следствие, к получению ожогов или возникновению пожара.
- При случайном рассыпании тонера осторожно вытрите тонер мягкой влажной тканью, не вдыхая его. Не используйте пылесос для очистки рассыпанного тонера. В противном случае возможно повреждение пылесоса или взрыв пыли, вызванный статическим разрядом.

⚠ ВНИМАНИЕ!

- Храните картриджи с тонером и другие расходные материалы в местах, недоступных для детей. В случае проглатывания тонера немедленно обратитесь к врачу или в токсикологический центр.
- Не пытайтесь разбирать картридж с тонером. Тонер может просыпаться и попасть в глаза или рот. При попадании тонера в глаза или рот немедленно промойте их холодной водой и обратитесь к врачу.
- Если из картриджа просыпался тонер, старайтесь не вдыхать его и избегайте его контакта с кожей. При попадании тонера на кожу сразу же смойте его водой с мылом. В случае вдыхания тонера или возникновения кожного раздражения из-за контакта с тонером немедленно обратитесь к врачу или в токсикологический центр.

Другое**⚠ ПРЕДУПРЕЖДЕНИЕ**

- При использовании кардиостимулятора:
Аппарат создает слабое магнитное поле. Если вы чувствуете дискомфорт во время работы с аппаратом, отойдите подальше от аппарата и немедленно проконсультируйтесь с врачом.

Название изделия

В целях безопасности изделие должно быть зарегистрировано. В некоторых странах распространения изделия вместо оригинального названия могут быть зарегистрированы следующие названия, указанные к круглых скобкам:

MF628Cw (F167702)

MF623Cn (F167700)

Юридические ограничения на использование изделия и изображений

Использование приобретенного вами изделия для сканирования, печати или воспроизведения определенных документов иными способами, а также использование изображений, полученных в результате сканирования, печати или воспроизведения другим способом при помощи приобретенного вами изделия, может быть запрещено законом и может повлечь за собой уголовную и/или гражданскую ответственность. Неполный список таких документов приведен ниже. Этот список предназначен для использования только в качестве ориентира. При возникновении сомнений в законности использования данного изделия для сканирования, печати или воспроизведения иным способом какого-либо документа и/или использования изображений, полученных в результате сканирования, печати или воспроизведения другим способом, заранее обратитесь за консультацией к юристу.

- Бумажные деньги
- Дорожные чеки
- Платежные поручения
- Продовольственные талоны
- Депозитные сертификаты
- Паспорта
- Почтовые марки (погашенные или непогашенные)
- Иммиграционные документы
- Идентификационные карточки или знаки отличия
- Внутренние марки гербового сбора (погашенные или непогашенные)
- Некоторые документы на обслуживание или переводные векселя
- Облигации или другие долговые сертификаты
- Чеки или переводные векселя, выданные государственными учреждениями
- Акции
- Автомобильные права и документы, удостоверяющие права собственности
- Произведения, охраняемые законами об авторском праве/ Произведения искусства, запрещенные для воспроизведения без разрешения обладателя авторских прав

Посібники з комплекту поставки

① Початок роботи (цей посібник)

Спочатку прочитайте цей посібник. У цьому посібнику описана процедура встановлення апарата, налаштування параметрів і попередження. Обов'язково прочитайте цей посібник перед використанням апарата.

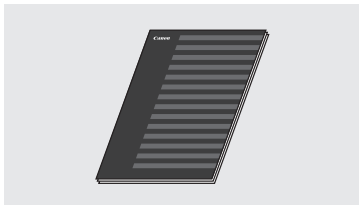

② Посібник із настроювання бездротової локальної мережі (MF628Cw)

Прочитайте цей посібник разом із посібником Початок роботи. У цьому посібнику описано процедури настроювання бездротової локальної мережі, а також причини появи та методи вирішення проблем, які можуть виникнути під час настроювання. Обов'язково прочитайте цей посібник при підключенні апарата до бездротової локальної мережі.



③ MF Driver Installation Guide (Посібник зі встановлення драйвера MF) (на DVD-диску з комплекту постачання)

Далі ознайомтеся з цим посібником. У цьому посібнику описана процедура встановлення програмного забезпечення.

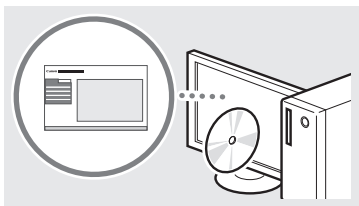

④ Електронний посібник (на DVD-диску з комплекту постачання):

Прочитайте розділ із потрібною інформацією. Електронний посібник розділений на категорії для легкого пошуку потрібної інформації.



Переміщення між пунктами меню та спосіб вводу тексту

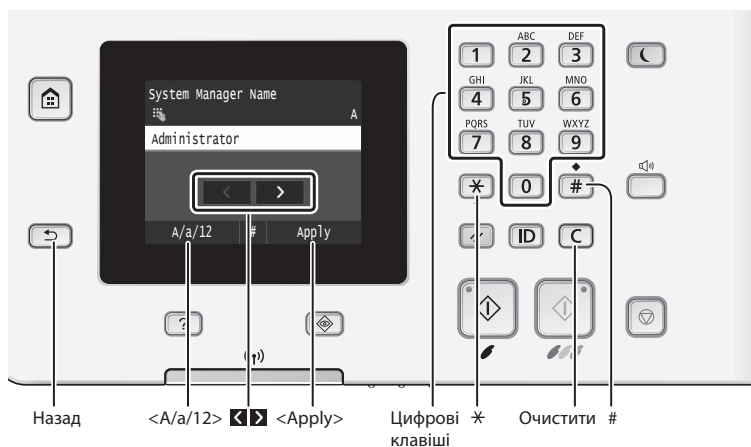

Робота з меню

Вибір елемента

Торкніться елемента, щоб вибрати його. Натисніть клавішу <Enter>, щоб повернутися до попереднього екрана.

Настроювання підтвердження

Торкніться елемента. Торкніться кнопки <Apply> після її появи.

Спосіб введення тексту

Зміна режиму введення

Торкніться елемента <A/a/12>, щоб змінити режим вводу. Щоб змінити режим вводу, можна також натиснути клавішу <Fn>.

Переміщення курсору (введення пробілу)

Торкніться <Left> або <Right>, щоб перемістити курсор. Щоб ввести пробіл, перемістіть курсор на кінець тексту та торкніться кнопки <Space>.

Введення тексту, знаків і цифр

Введіть дані за допомогою цифрових клавіш або клавіші <Num Pad>.

Видалення символів

Символи можна видаляти за допомогою клавіші <Delete>. Якщо натиснути й утримувати клавішу <Delete>, буде видалено всі символи.

Підключення шнура живлення й увімкнення живлення

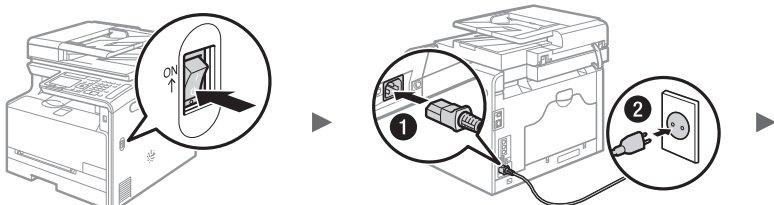

На цьому етапі не підключайте кабель USB. Підключіть його під час встановлення програмного забезпечення.

Перегляд Електронного посібника з DVD-диска

- 1 Вставте DVD-диск з комплекту постачання у пристрій для зчитування DVD-дисків комп'ютера*.
- 2 Виберіть елемент [Manuals] (Посібники).
- 3 Виберіть елемент [e-Manual] (Електронний посібник).

* Якщо відобразиться екран [AutoPlay] (Автовідтворення), виберіть пункт [Run MInst.exe] (Запуск MInst.exe).

† Залежно від операційної системи, що використовується, відобразиться повідомлення про забезпечення захисту.

† Якщо DVD-диск з комплекту постачання вже вставлено в дисковод комп'ютера, але елемент [Manuals] (Посібники) не відобразився, витягніть DVD-диск і повторно вставте його.

Зміна режиму введення

Режим введення	Доступні літери
<A>	Заголовні літери алфавіту та символи
<a>	Рядкові літери алфавіту та символи
<12>	Цифри

Введення тексту, знаків і цифр

	Режим введення: <A>	Режим введення: <a>	Режим введення: <12>
1	@ . - _ /		1
2	ABC	abc	2
3	DEF	def	3
4	GHI	ghi	4
5	JKL	jkl	5
6	MNO	mno	6
7	PQRS	pqrs	7
8	TUV	tuv	8
9	WXYZ	wxyz	9
0	(не доступно)		0
#	(пробіл) - , * # ! " , ; ; ^ ` _ = / ? \$ @ % & + \ ^ () [] { } < >		(не доступно)

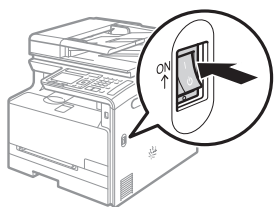

Встановлення початкових параметрів

Дотримуйтесь інструкцій на екрані при першому включенні живлення. Щоб отримати інформацію про переміщення між пунктами меню та ввід цифр, дивіться розділ «Переміщення між пунктами меню та спосіб вводу тексту» (стор.142).

● Виконайте налаштування починаючи з мови і закінчуючи датою та часом

Виконуйте інструкції, що відображаються на екрані, встановіть мову, регіон, часовий пояс, дату та час.



● Укажіть параметри для підключення через USB

Рекомендується, щоб параметри були вказані вірно, навіть якщо підключення через USB не використовується. Невірні параметри можуть заважати апарату працювати належним чином.

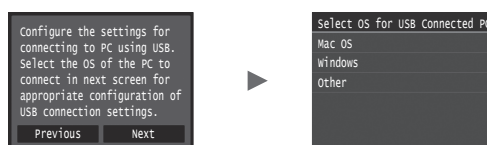

† На цьому етапі не підключайте кабель USB.

† Щоб вказати параметри пізніше, див. «Настроювання списку меню» в Електронному посібнику.

➔ Електронний посібник «Настроювання списку меню» ► «System Management Settings»

● Установлення PIN-коду для Remote UI (Інтерфейс віддаленого користувача)

Можна встановити PIN-код, щоб отримати доступ до Remote UI (Інтерфейс віддаленого користувача). Захистіть апарат від неавторизованого доступу, дозволивши використання апарату лише користувачам із правом доступу. Щоб вказати параметри пізніше, див. «Установлення PIN-коду для Remote UI (Інтерфейс віддаленого користувача)» в Електронному посібнику.

➔ Електронний посібник «Установлення PIN-коду для Remote UI (Інтерфейс віддаленого користувача)»



● Корекція градації

Під час виконання корекції кольорів, можна зробити копії та друк, які ліпше відтворюють кольори та насиченість оригінального документа. Для отримання докладнішої інформації щодо виконання корекції кольорів див. Електронний посібник.

➔ Електронний посібник «Обслуговування» ► «Експлуатація та покращення якості друку» ► «Коригування градації»



ПРИМІТКА

- Почати корекцію кольорів можливо коли завгодно, навіть якщо було обрано <No>, як показано на останньому екрані вище. Зверніться до розділу «Коригування градації» в Електронному посібнику.

Вибір способу підключення апарата до комп'ютера

● Підключення через дротову локальну мережу

Апарат можна підключити до комп'ютера через дротовий маршрутизатор. Для підключення апарата до дротового маршрутизатора (точки доступу) використовуйте кабелі LAN.



† Підключіть комп'ютер до маршрутизатора за допомогою дротового або бездротового з'єднання.

† Переконайтеся, що на маршрутизаторі є вільний порт для підключення апарата й комп'ютера.

† Підготуйте кабель LAN типу «кручена пара» категорії 5 або вищої.

● Підключення через кабель USB

Апарат можна підключити до комп'ютера через кабель USB.

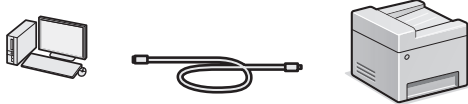

† Переконайтеся, що кабель USB містить наведену нижче позначку.



● Підключення через бездротову локальну мережу (лише для моделі MF628Cw)

Апарат можна підключити до комп'ютера через бездротовий маршрутизатор.* Оскільки він підключений до бездротової мережі, кабелів LAN не потрібно.

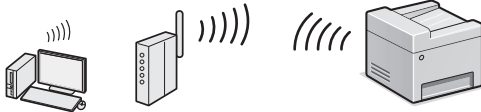

* Потрібен бездротовий маршрутизатор (або точка доступу), що підтримує стандарт IEEE802.11b/g/n.

† Підключіть комп'ютер до маршрутизатора за допомогою дротового або бездротового з'єднання.

● Пряме підключення (лише для моделі MF628Cw)

Підключення мобільного пристрою до апарату безпосередньо і через бездротове з'єднання, при цьому не використовуючи маршрутизацію через маршрутизатор бездротової локальної мережі.

☉ Електронний посібник «Мережа» ► «Настроювання параметрів для прямого підключення (режим точки доступу)»

Вибір способу підключення: через бездротову локальну мережу або інший спосіб (лише для моделі MF628Cw)

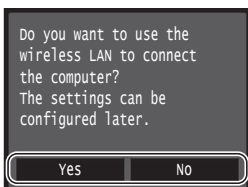

Так

Миттєве підключення до комп'ютера через бездротову LAN

☉ Розпочніть процедуру, виконуючи дії на кроці 4 розділу «Настроювання бездротової LAN», наведеного в посібнику з настроювання бездротової локальної мережі.

Ні

Підключення до комп'ютера через дротову LAN

☉ Перейдіть до кроку «Підключення через дротову локальну мережу» (стор. 144).

Підключення до комп'ютера за допомогою кабелю USB

☉ Перейдіть до кроку «Підключення через кабель USB» (стор. 144).

Підключення через дротову локальну мережу

1 Для підключення кабелю локальної мережі.

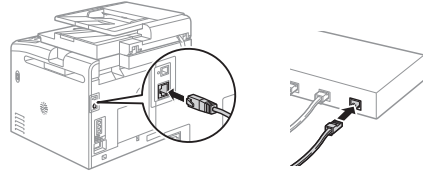

IP-адресу буде автоматично настроєно через 2 хвилини. Якщо необхідно встановити IP-адресу вручну, див. зазначені нижче розділи.

☉ Електронний посібник «Мережа» ► «Підключення до мережі» ► «Настроювання IP-адрес»

2 Установіть драйвер і програмне забезпечення, використовуючи DVD-диск з комплекту постачання.

☉ Див. розділ «Докладна інформація про інсталяцію» (стор. 145).

☉ Перейдіть до кроку «Установлення формату та типу паперу» (стор. 145).

Підключення через кабель USB

Встановлення драйвера та програмного забезпечення

Встановіть драйвер і програмне забезпечення, використовуючи DVD-диск з комплекту постачання апарата.

☉ Див. розділ «Докладна інформація про інсталяцію» (стор. 145).

☉ Перейдіть до кроку «Установлення формату та типу паперу» (стор. 145).

ПРИМІТКА

- Якщо кабель USB був підключений перед встановленням, спочатку вийміть його, а потім повторно встановіть.

Підключення через кабель USB

Дивіться розділ «MF Driver Installation Guide» (Посібник зі встановлення драйвера MF), щоб дізнатися як підключити кабель USB.

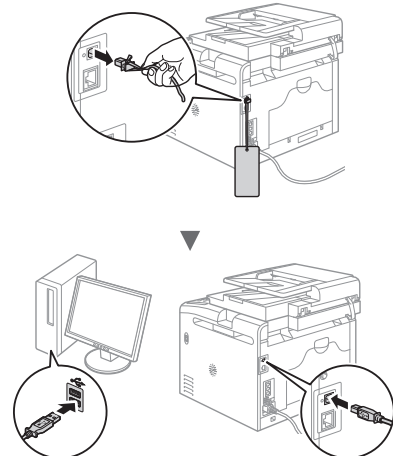

Установлення формату та типу паперу

Установіть тип і формат паперу, дотримуючись інструкцій, що відображаються на екрані.

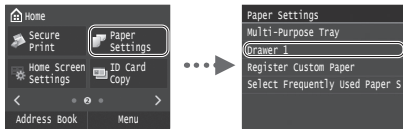

Зазначення початкових параметрів факсу та підключення телефонного кабелю (лише для моделі MF628Cw)

1 Укажіть початкові параметри факсу.

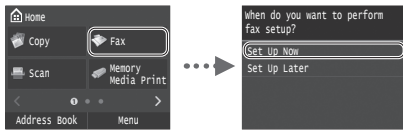

Виконуйте інструкції, зазначені в «Fax Setup Guide», щоб указати номер факсу, ім'я пристрою та режим отримання. Докладнішу інформацію про режим отримання подано в Електронному посібнику.

➔ Електронний посібник «Факс» ► «Налаштування початкових параметрів факсу» ► «Вибір режиму отримання факсів»

Використання імені користувача

Під час надсилання документа зареєстровані відомості про відправника друкуються на факсимільному повідомленні одержувача.

2 Підключіть телефонний кабель.

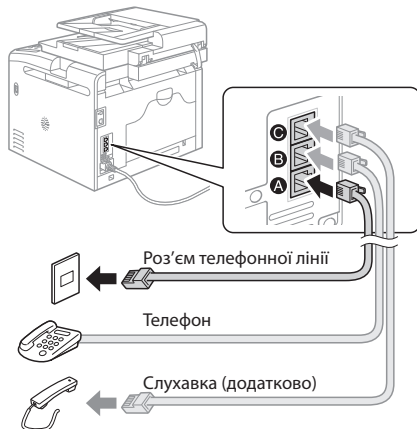

Після появи на дисплеї повідомлення <Connect Telephone Line> підключіть телефонний кабель так, як зображено на малюнку. Цей апарат може постачатися з кабелем підключення до телефонної лінії та адаптером залежно від країни та регіону. Для отримання докладнішої інформації щодо підключення кабелю телефонної лінії та адаптера див. Електронний посібник.

➔ Електронний посібник «Факс» ► «Підключення телефонної лінії»

Підключення додаткової слухавки:

Для отримання докладної інформації див. посібник з комплекту поставки слухавки.

* Цей апарат може постачатися з телефонним кабелем залежно від країни та регіону.

3 Вийдіть з Fax Setup Guide та перезапустіть апарат.

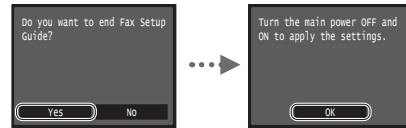

Вимкніть апарат і почекайте принаймні 10 секунд перш ніж увімкнути його знову. Типи телефонних ліній не визначаються автоматично. Перегляньте Електронний посібник і настройте телефонну лінію вручну.

➔ Електронний посібник «Настроювання списку меню» ► «Fax Settings» ► «Basic Settings» ► «Select Line Type»

Докладна інформація про інсталяцію

Установіть драйвер і програмне забезпечення, використовуючи DVD-диск з комплекту постачання. Для отримання докладної інформації про процедуру встановлення див. MF Driver Installation Guide (Посібник зі встановлення драйвера MF).

† Драйвер можна також завантажити на веб-сайті Canon.

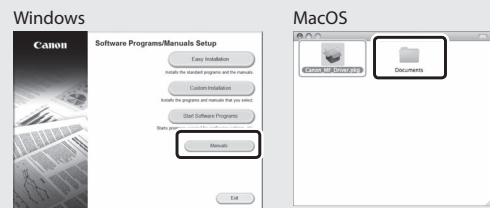
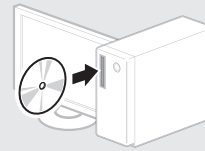

Інформація для користувачів Mac:

DVD-диск, що входить до комплекту постачання цього апарату, може не містити драйвер для ОС Mac. Це залежить від дати придбання апарату. Відшукайте та завантажте потрібний драйвер на домашній сторінці веб-сайту Canon. Докладну інформацію про інсталяцію або використання драйвера див. у посібнику MF Driver Installation Guide (Посібник зі встановлення драйвера MF), який входить до комплекту постачання.

На цьому апараті можна виконувати різні дії. Нижче наведено огляд основних функцій, які можна використовувати щоденно.

Копіювання

Збільшення або зменшення копій

Можна збільшувати або зменшувати документи стандартного формату, щоб отримувати їх копії на папері стандартного формату або зазначити коефіцієнт масштабування копії у відсотках.

Сортування

Копії можна сортувати по комплектах у порядку розташування сторінок.

Зменшений макет

Можна зменшити кілька документів, щоб копіювати їх на один аркуш.

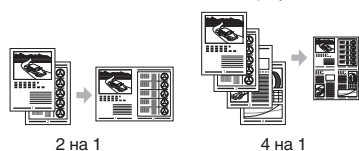

Копіювання посвідчення

Можна робити копії двосторонньої картки з одного боку паперу.

Факс

Надсилання документа безпосередньо з комп'ютера (факсимільний зв'язок за допомогою комп'ютера)*

Окрім звичайного режиму надсилання та отримання факсів можна використовувати факсимільний зв'язок за допомогою комп'ютера.

Надсилання*

В адресній книзі можна реєструвати одержувачів факсів. Зареєструвати адресатів можна кількома способами, що дозволить надсилати документи швидко та зручно.

- Пошук адресата
- Список обраного
- Кодований набір
- Група адресатів
- Сервер LDAP
- Вибір з журналу надісланих документів
- Послідовна розсилка

Отримання*

• Отримання в пам'ять
Отримані документи можна зберігати в пам'яті. Збережені документи можна будь-коли роздрукувати, а непотрібні – видалити.



• Віддалене отримання

Якщо підключено зовнішній телефон, можна відразу перемкнути апарат на режим отримання факсу, набравши ідентифікаційний номер отримання факсу за допомогою кнопок набору під час отримання дзвінка.

I-Fax

Можливість відправлення та отримання факсів через Інтернет. Документи конвертуються в зображення формату TIFF та відправляються як вкладення електронної пошти без використання телефонної лінії.

Друк

Друк зі збільшенням або зменшенням

Зменшений макет

Можна зменшити кілька документів, що дозволить роздрукувати їх на одному аркуші.



Друк плакатів

Друк водяних знаків

Попередній перегляд перед

Друк

Вибір «профілю»

Параметри мережі

Цей апарат обладнаний мережним інтерфейсом, який дозволяє швидко настроїти мережне середовище. Можна друкувати документи, використовувати факсимільний зв'язок за допомогою комп'ютера та сканування через мережу з усіх комп'ютерів, що підключені до апарата. Спільне використання апарата в офісі сприяє підвищенню ефективності роботи.

Сканування

Збереження документів за допомогою панелі керування апарата



Збереження документів за допомогою комп'ютера

- Сканування за допомогою службової програми MF Scan Utility
- Сканування із прикладної програми
- Сканування за допомогою драйвера WIA**



Збереження до пам'яті USB

Можна зберігати відскановані документи на підключену до апарату пам'ять USB.



Надсилання відсканованих документів електронною поштою

Можна надсилати відскановані документи до програми електронної пошти.

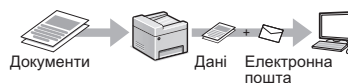

Надсилання відсканованих документів до файлового серверу

Можна надсилати відскановані документи до файлового серверу.



Remote UI (Інтерфейс віддаленого користувача)

Дізнатися про стан апарата можна з комп'ютерів, що підключені до мережі. Через мережу можна отримати доступ до апарата та його завдань, а також встановлювати різні параметри.

* Лише для моделі MF628Cw

** Лише для ОС Windows Vista/7/8

Усунення змінання паперу

Якщо з'явився наведений нижче екран, у пристрої подавання паперу або в апараті сталося змінання паперу. Виконуючи відображені на екрані вказівки, вийміть зім'ятий документ або папір. У цьому посібнику зазначені тільки області, де трапляється змінання паперу. Докладну інформацію про кожну функцію подано в Електронному посібнику.

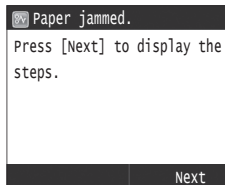

Пристрій подавання

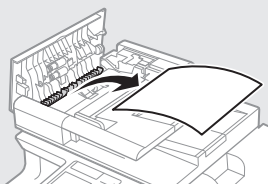

Область виведення

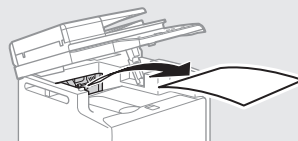

Пристрій ручного подавання

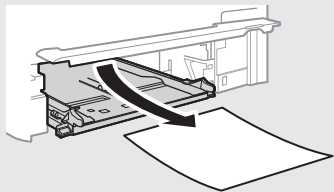

Шухляда для паперу

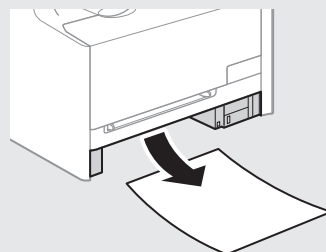

Uk

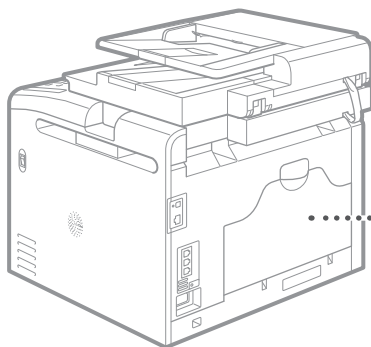

Зворотня сторона

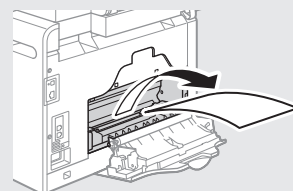

Заміна картриджів із тонером

Картриджі з тонером є витратними матеріалами. Якщо картридж містить недостатній обсяг тонера, на екрані відображається повідомлення або виникають описані нижче помилки. У такому разі слід вжити відповідних заходів.

У разі появи повідомлення

Апарат відобразить повідомлення у разі недостатнього обсягу тонера у картриджі.

Повідомлення	Коли на екрані відображається повідомлення	Опис проблеми та інструкції щодо її вирішення
Prepare the <Toner Color>* cartridge.	Картридж із тонером потрібно замінити найближчим часом.	Ми рекомендуємо перевіряти рівень залишку тонера у картриджі та здійснювати заміну картриджа з тонером на новий перед друком великих обсягів документів. ⊕ Електронний посібник «Заміна картриджів із тонером» Якщо відображається це повідомлення, вхідний факс буде збережено в пам'яті без виконання друку. Звіти також можуть не друкуватися, навіть якщо встановлено параметр автоматичного друку звітів. Якщо для параметра <Continue Printing When Amount in Cartridge Is Low> у меню <RX Print Settings> настроєно значення <On>, друк продовжиться, але факси можуть знебарвитися чи бути нечіткими. ⊕ Електронний посібник «Друк звітів і списків» ⊕ Електронний посібник «Настроювання списку меню»
End of Toner Cart. Lifetime	Строк служби картриджа з тонером закінчився.	Якщо після цих дій якість друку не покращилась, замініть картридж із тонером. Друк може бути продовжено, але його якість не буде гарантовано. ⊕ Електронний посібник «Заміна картриджів із тонером»

* Чорний, жовтий, пурпурний або блакитний з'явиться замість надпису <Toner Color>.

Низька якість роздруківок

Якщо роздруківки мають будь-яку з наступних ознак, це означає, що один із картриджів з тонером майже закінчився. Замініть цей майже порожній картридж з тонером, навіть якщо ніякого повідомлення не було відображено.

Поява білих смуг



Часткова знебарвленість



Нерівномірне насиченість



З'явилися плями та бризки



Порожні ділянки на оригіналі злегка забарвлені



Нотатки

A large empty rectangular box for taking notes.

Uk

Символи, що використовуються в цьому посібнику

ПОПЕРЕДЖЕННЯ

Позначає попередження стосовно операцій, які можуть призвести до травмування в разі їх неправильного виконання. З метою безпечного використання апарата завжди зважайте на ці попередження.

УВАГА

Позначає застереження стосовно операцій, які можуть призвести до травмування в разі їх неправильного виконання. З метою безпечного використання апарата завжди зважайте на ці застереження.

ВАЖЛИВО

Позначає додаткові вимоги та обмеження. Уважно прочитайте ці положення для забезпечення правильної роботи апарата та уникнення його несправності або пошкодження майна.

Клавіші та кнопки, що згадуються в цьому посібнику

Символи та назви клавіш, використовувани в цьому посібнику, позначені таким чином.

- Клавіші панелі керування: [Піктограма клавіші]
Приклад: 
- Дисплей: <Specify destination.>
- Кнопки та елементи на дисплеї комп'ютера: [Preferences]
(Налаштування)

Ілюстрації та зображення екрана, використані в цьому посібнику

Якщо не зазначено інше, малюнки та зображення в цьому посібнику відповідають елементам інтерфейсу моделі MF628Cw.

Важливі інструкції з техніки безпеки

Перед роботою з апаратом уважно прочитайте «Важливі інструкції з техніки безпеки» в цьому посібнику та Електронному посібнику.

Завжди звертайте увагу на ці інструкції та вимоги до експлуатації; їх дотримання допомагає запобігти травмуванню користувача та інших осіб, а також пошкодженню майна.

Майте на увазі, що ви несете відповідальність за всі збитки внаслідок недотримання наведених тут указівок, будь-якого використання пристрою не за призначенням, а також виконання ремонту й модифікації будь-ким, крім технічного спеціаліста з повноваженнями від компанії Canon.

Установлення

ПОПЕРЕДЖЕННЯ

- Не встановлюйте апарат поблизу легкозаймистих речовин на зразок спиртовмісних виробів або розчинників. Контакт легкозаймистих речовин з електричними деталями всередині апарата може призвести до пожежі або ураження електричним струмом.
- Не кладіть на апарат намиста, інші металеві предмети або місткості з рідиною. Контакт сторонніх речовин з електричними деталями всередині апарата може призвести до пожежі або ураження електричним струмом. Якщо будь-яка з цих речовин потрапить усередину апарата, негайно вимкніть живлення апарата та зверніться до місцевого дилера Canon.
- Не використовуйте апарат поблизу медичного обладнання. Він випромінює радіохвилі, що можуть створити перешкоди для медичного обладнання й призвести до серйозних нещасних випадків.

УВАГА

- Нижче описано місця, невідповідні для встановлення апарата. Розташування апарата в такому місці може призвести до тілесних травм, пожежі або ураження електричним струмом.
 - Невідповідне місце
 - Місце, в якому можливі сильні вібрації
 - У місцях, де блокуються вентиляційні отвори (надто близько до стін, ліжка, пухнастого килима та інших подібних предметів)
 - у вологих або запилених місцях;
 - Надворі або під прямим сонячним промінням
 - у місцях із високою температурою;
 - Біля відкритого вогню
 - У місцях із поганою вентиляційною системою
- Хоча в результаті роботи апарата утворюється озон, він зовсім не впливає на людський організм. Та якщо апарат має використовуватися протягом тривалих періодів, подбайте про добру вентиляцію місця його встановлення.
- Не підключайте до цього апарата нерекомендовані кабелі. Це може призвести до пожежі або ураження електричним струмом.
- Якщо апарати з жорстким диском використовувати на висоті понад 3000 метрів над рівнем моря, вони можуть працювати не належним чином.

Джерело живлення

ПОПЕРЕДЖЕННЯ

- Не користуйтеся іншими шнурами замість шнура живлення з комплекту поставки, оскільки це може призвести до пожежі або ураження електричним струмом.
- Не модифікуйте й не згинайте шнур живлення, не тягніть його з прикладанням значної сили. Не ставте на шнур живлення важкі предмети. Пошкодження шнура живлення може призвести до пожежі або ураження електричним струмом.
- Не вставляйте та не виймайте штепсель шнура живлення мокрими руками, оскільки це може призвести до ураження електричним струмом.
- Не використовуйте з цим апаратом шнури-подовжувачі чи розгалужувачі живлення з кількома розетками. Це може призвести до пожежі або ураження електричним струмом.
- Не змотуйте та не зав'язуйте шнур у вузол, оскільки це може призвести до пожежі або ураження електричним струмом.
- Повністю вставляйте штепсель шнура живлення в розетку мережі змінного струму. Якщо цього не зробити, може статися пожежа або ураження електричним струмом.
- Під час грози повністю виймайте штепсель шнура живлення з розетки. Недотримання цього правила може призвести до пожежі, ураження електричним струмом або несправності апарата.

УВАГА

- Використовуйте лише джерело живлення, напруга якого відповідає наведеним тут вимогам. Якщо цього не зробити, може статися пожежа або ураження електричним струмом.
- Встановлюйте цей апарат біля розетки мережі змінного струму та залишайте достатньо вільного простору навколо штепсель шнура живлення, щоб була змога легко вийняти його у разі непередбачених ситуацій.

Поводження з апаратом

ПОПЕРЕДЖЕННЯ

- Не модифікуйте апарат і не розбирайте його. Усередині апарата є деталі, які перебувають під високою напругою або розігріті до високих температур, що становить ризик виникнення пожежі або ураження електричним струмом.
- Не дозволяйте дітям торкатися шнура живлення, кабелів, внутрішніх механізмів та електричних деталей або гратися з ними. Недотримання цього правила може призвести до важких тілесних травм.
- Помітивши надмірне нагрівання апарата або незвичний шум, запах чи дим від нього, зверніться до вповноваженого дилера Canon. Подальше використання може призвести до пожежі або ураження електричним струмом.
- Не користуйтеся легкозаймистими аерозолями поблизу апарата. Контакт легкозаймистих речовин з електричними деталями всередині апарата може призвести до пожежі або ураження електричним струмом.

⚠ УВАГА

- З міркувань безпеки виймайте штепсель шнура живлення апарата, якщо він не використовувався протягом тривалого часу.
- Обережно відкривайте та закривайте кришки, щоб не травмувати руки.
- Тримайте руки й одяг подалі від роликів в області виведення. Потрапляння рук або одягу в ролик може призвести до тілесних травм.
- Внутрішні частини апарата й вивідний лоток дуже розігріті під час використання та відразу після нього. Щоб уникнути опіків, уникайте контакту з цими частинами. Крім того, одразу після виведення роздруківки можуть бути гарячі, тож поводьтеся з ними обережно. Необережність може призвести до опіків.

Технічне обслуговування та огляди**⚠ ПОПЕРЕДЖЕННЯ**

- Перед чищенням вимкніть апарат і вийміть штепсель шнура живлення з розетки. Якщо цього не зробити, може статися пожежа або ураження електричним струмом.
- Час від часу виймайте штепсель із розетки та витирайте сухою тканиною пил і бруд із розетки та з основи металевих штирів штепселя. Вологий пил може призвести до короткого замикання або пожежі.
- Очищайте апарат вологою добре викрученою тканиною. Зволожуйте цю тканину лише водою. Не використовуйте спирт, бензол, розчинники та інші легкозаймисті речовини. Контакт таких речовин з електричними деталями всередині апарата може призвести до пожежі або ураження електричним струмом.
- Регулярно перевіряйте шнур живлення та штепсель на наявність пошкоджень. Перевіряйте апарат на наявність іржі, зазублин, подряпин, тріщин, а також стежте за тим, щоб апарат надмірно не нагрівся. Використання обладнання в поганому стані може призвести до пожежі або ураження електричним струмом.

Витратні матеріали**⚠ ПОПЕРЕДЖЕННЯ**

- Не кидайте використані картриджі з тонером у відкритий вогонь. Це може спричинити займання й призвести до опіків або пожежі.
- Якщо тонер випадково розпилювся або розсипався, обережно зітріть розсипаний порошок вологою м'якою тканиною; стежте, щоб не вдихнути його. Ніколи не прибирайте розсипаний тонер пиლოსосом. Це може призвести до несправності пиლოსоса або вибуху пилу в результаті статичного розряду.

⚠ УВАГА

- Зберігайте картриджі з тонером та інші витратні матеріали в місцях, недоступних для дітей. У разі ковтання тонера негайно зверніться до лікаря або токсикологічного центру.
- Не намагайтеся розібрати картридж із тонером. Тонер може розсипатися й потрапити в очі або рот. Якщо тонер потрапить в очі або рот, негайно промийте їх холодною водою та зверніться до лікаря.
- Якщо тонер висипався з картриджа, старайтеся не вдихати його та слідкуйте, щоб він не потрапив на шкіру. Якщо тонер потрапить на шкіру, негайно вимийте її з милом. Якщо ви вдихнули тонер або шкіра подразнена внаслідок контакту з ним, негайно зверніться до лікаря або токсикологічного центру.

Інше**⚠ ПОПЕРЕДЖЕННЯ**

- Якщо ви використовуєте кардіостимулятор. Цей апарат утворює слабе магнітне поле. Відчувши в організмі якісь порушення під час роботи з цим апаратом, відійдіть від нього й негайно проконсультуйтеся з лікарем.

Назва продукту

Відповідно до правил техніки безпеки потрібно зареєструвати назву продукту. У деяких регіонах продажу продукту натомість може бути зареєстровано такі назви (у дужках):

MF628Cw (F167702)

MF623Cn (F167700)

Юридичні обмеження щодо використання виробу та зображень

Використання цього виробу для сканування, друку або копіювання будь-яким іншим чином певних документів та використання таких відсканованих, надрукованих або скопійованих будь-яким іншим чином зображень може бути заборонено законом та стати причиною притягнення до кримінальної або громадянської відповідальності. Неповний список таких документів наведено нижче. Цей список створений лише для довідки. Якщо виникають сумніви щодо законності використання виробу для сканування, друку або копіювання будь-яким іншим чином певних документів та/або використання таких відсканованих, надрукованих або будь-яким іншим чином скопійованих зображень, слід звернутися за роз'ясненням до радника з юридичних питань.

- Паперові гроші
- Дорожні чеки
- Платіжні доручення
- Продовольчі талони
- Депозитні сертифікати
- Паспорти
- Поштові марки (погашені або непогашені)
- Імміграційні документи
- Ідентифікаційні картки або знаки розрізнення
- Внутрішні марки гербового збору (погашені або непогашені)
- Документи щодо військової повинності
- Облігації або інші документи про боргові зобов'язання
- Чеки або квитанції, видані урядовими агенціями
- Акціонерні сертифікати
- Посвідчення водія та сертифікати на право власності
- Твори, що охороняються законами про авторські права/ витвори мистецтва без отримання згоди власника авторських прав

Par komplektācijā iekļautajām rokasgrāmatām

① Sagatavošana darbam (šī rokasgrāmata):

Vispirms izlasiet šo rokasgrāmātu. Šajā rokasgrāmatā aprakstīta iekārtas uzstādīšana, iestatījumi un piesardzības pasākumi. Pirms iekārtas lietošanas noteikti izlasiet šo rokasgrāmātu.

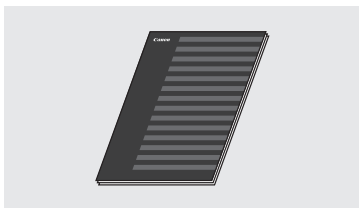

② Bezvadu LAN iestāšanās rokasgrāmata (MF628Cw):

Izlasiet šo rokasgrāmātu un dokumentu Sagatavošana darbam. Šajā rokasgrāmatā ir paskaidrotas bezvadu LAN iestāšanās procedūras, kā arī iestāšanās laikā sastopamo problēmu iemesli un risinājumi. Noteikti izlasiet šo rokasgrāmātu, kad iekārtu savienojat ar bezvadu LAN.

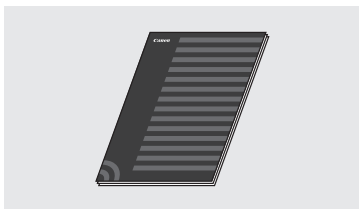

③ Dokuments MF Driver Installation Guide (MF draivera instalēšanas rokasgrāmata) (komplektācijā iekļautais DVD-ROM):

Pēc tam izlasiet šo rokasgrāmātu. Šajā rokasgrāmatā aprakstīta programmatūras instalēšana.

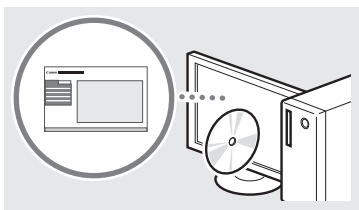

④ e-Rokasgrāmata (iekļauta DVD-ROM diskā):

Lasiet savām vajadzībām atbilstošo daļu. e-Rokasgrāmata ir sadalīta pa tēmām, lai varētu ērti atrast nepieciešamo informāciju.



Navīgēšana izvēlnē un teksta ievades metode

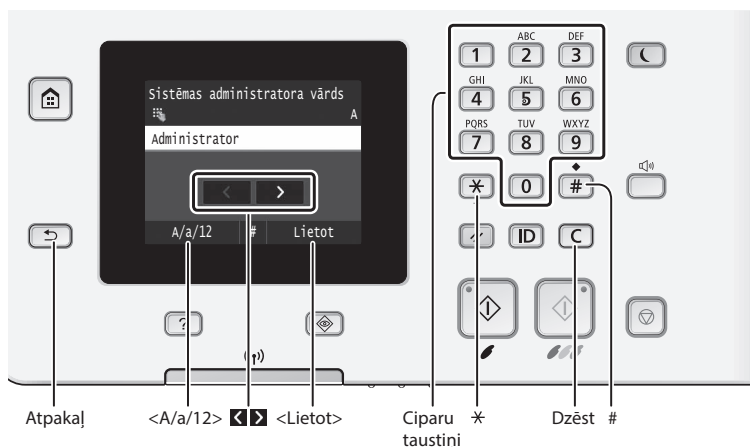

Navīgēšana izvēlnē

Elementu atlase

Lai elementu atlasītu, pieskarieties tam. Nospiediet , lai atgrieztos iepriekšējā ekrānā.

Iestatījumu apstiprināšana



Pieskarieties elementam. Taču, kad tiek parādīts <Lietot>, pieskarieties <Lietot>.

Teksta ievades metode

Ievades režīma maiņa

Pieskarieties <A/a/12>, lai mainītu ievades režīmu. Lai mainītu ievades režīmu, varat arī nospiegt .

Kursora pārvietošana (atstarpes ievade)

Lai pārvietotu kursoru, pieskarieties  vai . Lai ievadītu atstarpi, novietojiet kursoru teksta beigās un pieskarieties .

Teksta, simbolu un ciparu ievade

Ievadiet, izmantojot ciparu taustiņus vai .

Rakstzīmju dzēšana

Dzēsiet, izmantojot . Lai dzēstu visas rakstzīmes, nospiediet un turiet .

Strāvas vada pievienošana un iekārtas ieslēgšana

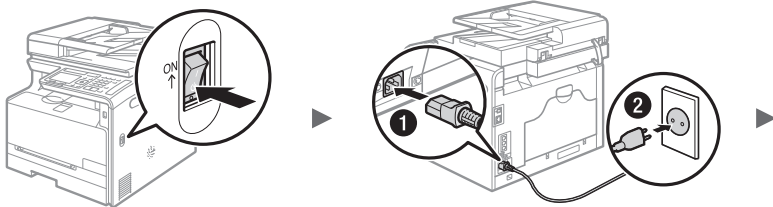

ⓘ Šobrīd vēl nepievienojiet USB kabeli. Pievienojiet to, kad instalēsiet programmatūru.

e-Rokasgrāmatas skatīšana DVD diskā

- 1 Ievietojiet datorā komplektācijā iekļauto DVD-ROM disku*.
- 2 Noklikšķiniet uz [Manuals] (Rokasgrāmata).
- 3 Noklikšķiniet uz [e-Manual] (e-Rokasgrāmata).

* Ja tiek parādīts viensums [AutoPlay] (Automātiskā atskaņošana), noklikšķiniet uz [Run MInst.exe] (Palaist MInst.exe).

† Atkarībā no izmantotās operētājsistēmas tiek parādīts drošības aizsardzības ziņojums.

‡ Ja komplektācijā iekļautais DVD-ROM disks jau ir ievietots datorā, bet opcija [Manuals] (Rokasgrāmata) netiek rādīta, izņemiet DVD-ROM disku un ievietojiet to vēlreiz.

Ievades režīma maiņa

Ievades režīms	Pieejamais teksts
<A>	Lielie burti un simboli
<a>	Mazie burti un simboli
<12>	Cipari

Teksta, simbolu un ciparu ievade

	Ievades režīms: <A>	Ievades režīms: <a>	Ievades režīms: <12>
1	@ . - _ /		1
2	ABC	abc	2
3	DEF	def	3
4	GHI	ghi	4
5	JKL	jkl	5
6	MNO	mno	6
7	PQRS	pqrs	7
8	TUV	tuv	8
9	WXYZ	wxyz	9
0	(nav pieejams)		0
#	(atstarpe) - * # ! " , ; : ^ ` _ = / ? \$ @ % & + \ ` () { } < >		(nav pieejams)

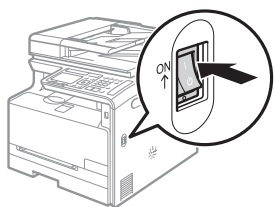

Sākotnējo iestatījumu norādīšana

Kad iekārtu ieslēdzat pirmo reizi, izpildiet ekrānā redzamos norādījumus. Detalizētu informāciju par navigēšanu izvēlnē un to, kā ievadīt ciparus, sk. "Navigēšana izvēlnē un teksta ievades metode" (152. lpp.).

• Iestatījumu aizpildīšana, sākot ar valodu beidzot ar datumu laiku

Izpildiet ekrānā redzamos norādījumus, iestatiet valodu, reģionu, laika joslu un datumu un laiku.



• USB savienojuma iestatījumu norādīšana

Šos iestatījumus ir ieteicams pareizi norādīt pat tad, ja USB savienojumu neizmantojat. Ja iestatījumi ir nepareizi, iekārta var nedarboties pareizi.

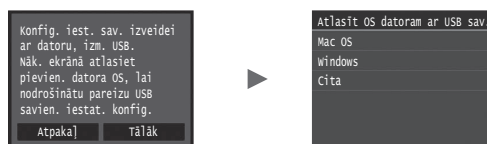

† Šobrīd vēl nepievienojiet USB kabeli.

† Lai iestatījumus norādītu vēlāk, skatiet šīs e-rokasgrāmatas sadaļu "Iestatījumu izvēlnes saraksts".

➔ e-Rokasgrāmata "Iestatījumu izvēlnes saraksts" ▶ "Sistēmas pārvaldības iestatījumi"

• Remote UI PIN koda iestatīšana

Varat iestatīt PIN kodu, lai piekļūtu utilitprogrammai Remote UI (Attālais lietotāja interfeiss). Aizsargājiet iekārtu no neautorizētas piekļuves, ļaujot savu iekārtu izmantot tikai lietotājiem ar piekļuves tiesībām.

Lai iestatījumus norādītu vēlāk, skatiet šīs e-rokasgrāmatas sadaļu "Remote UI PIN koda iestatīšana".

➔ e-Rokasgrāmata "Remote UI PIN koda iestatīšana"



• Gradācijas korekcija

Ja korigējat krāsas, varat izveidot kopijas un izdrukas, kas patiesāk ataino oriģinālā dokumenta krāsas un piesātinājumu. Detalizētu krāsu korigēšanas aprakstu sk. e-Rokasgrāmatā.

➔ e-Rokasgrāmata "Uzturēšana" ▶ "Drukāšanas kvalitātes uzturēšana un uzlabošana" ▶ "Gradācijas korekcija"



PIEZĪME

- Pat tad, ja iepriekš parādītajā pēdējā ekrānā atlasījāt <Nē>, krāsu korigēšanu varat sākt, kad vien vēlaties. Skatiet e-rokasgrāmatas sadaļu "Gradācijas korekcija".

Savienojuma veida starp iekārtu un datoru izvēle

• Savienojuma izveide, izmantojot vadu LAN

Varat savienot iekārtu ar datoru, izmantojot vadu maršrutētāju. Lai iekārtu savienotu ar vadu maršrutētāju (piekļuves punktu), izmantojiet LAN kabelus.



† Savienojiet datoru ar maršrutētāju, izmantojot kabeli vai bezvadu savienojumu.

† No drošības viedokļa, lai būtu pieejams maršrutētāja ports, ar kura palīdzību iekārta jāsavieno ar datoru.

† Sagatavojiet 5. vai augstākas kategorijas vītā pāra kabeļa LAN kabeli.

• Savienojuma izveide, izmantojot USB kabeli

Varat izveidot iekārtas un datora savienojumu, izmantojot USB kabeli.

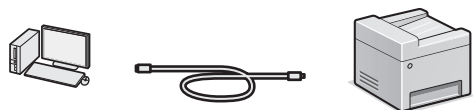

† Pārliecinieties, vai jūsu izmantotajam USB kabelim ir tālāk redzamā zīme.



• Savienojuma izveide, izmantojot bezvadu LAN (tikai MF628Cw)

Varat savienot iekārtu ar datoru, izmantojot bezvadu maršrutētāju*. Tā kā tiek izveidots bezvadu savienojums, LAN kabeli nav nepieciešami.

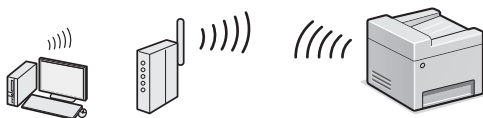

* Jāizmanto bezvadu maršrutētājs (piekļuves punkts) ar IEEE802.11b/g/n atbalstu.

† Savienojiet datoru ar maršrutētāju, izmantojot kabeli vai bezvadu savienojumu.

• Tiešs savienojums (tikai MF628Cw)

Mobilu ierīci ar šo iekārtu varat savienot, izmantojot bezvadu un tiešu savienojumu, bez maršrutēšanas caur bezvadu LAN maršrutētāju (vai piekļuves punktu)

☉ e-Rokasgrāmata "Tikls" ▶ "Tieša savienojuma iestatījumu konfigurēšana (piekļuves punkta režīms)"

Savienojuma izveides metodes izvēle: izmantojot bezvadu LAN vai citu metodi (tikai MF628Cw)

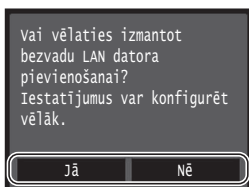

Jā

Nekavējoties pievienojiet datoru, izmantojot bezvadu LAN

☉ Sāciet ar Bezvadu LAN iestatīšanas rokasgrāmatas 4. darbību "Bezvadu LAN iestatīšana".

Nē

Pievienojiet datoru, izmantojot vadu LAN

☉ Turpiniet ar "Savienojuma izveide, izmantojot vadu LAN" (154. lpp.).

Pievienojiet datoram, izmantojot USB kabeli

☉ Turpiniet ar "Savienojuma izveide, izmantojot USB kabeli" (154. lpp.).

Savienojuma izveide, izmantojot vadu LAN

1 Pievienojiet LAN kabeli.

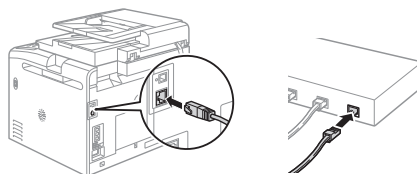

2 minūšu laikā IP adrese tiks konfigurēta automātiski. Ja IP adresi vēlaties iestatīt manuāli, skatiet tālāk norādītās tēmas.

☉ e-Rokasgrāmata "Tikls" ▶ "Savienojuma izveide ar tīklu" ▶ "IP adresu iestatīšana"

2 Instalējiet draiveri un programmatūru, izmantojot komplektācijā iekļauto DVD-ROM disku.

☉ Skatiet "Detalizēta informācija par instalēšanu." (155. lpp.).

☉ Turpiniet ar "Papīra formāta un tipa iestatīšana" (155. lpp.).

Savienojuma izveide, izmantojot USB kabeli

Draivera un programmatūras instalēšana

Instalējiet draiveri un programmatūru, izmantojot iekārtas komplektācijā iekļauto DVD-ROM disku.

☉ Skatiet "Detalizēta informācija par instalēšanu." (155. lpp.).

☉ Turpiniet ar "Papīra formāta un tipa iestatīšana" (155. lpp.).

PIEZĪME

- Ja pirms instalēšanas izveidojat savienojumu ar USB kabeli, vispirms noņemiet USB kabeli, un tad instalējiet vēlreiz.

Savienojuma izveide, izmantojot USB kabeli

Lai izveidotu savienojumu ar USB kabeli, izpildiet dokumentā MF Driver Installation Guide (MF draivera instalēšanas rokasgrāmata) sniegtos norādījumus.

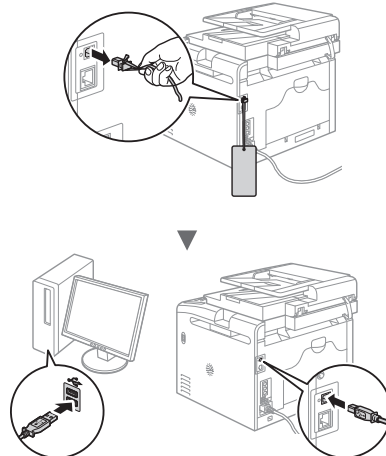

Papīra formāta un tipa iestatīšana

Izpildot ekrānā redzamos norādījumus, iestatiet papīra formātu un tipu.

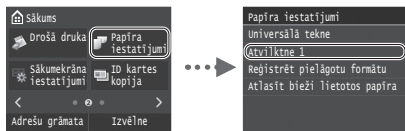

Sākotnējo faksa iestatījumu norādīšana un tālruņa kabeļa pievienošana (tikai MF628Cw)

1 Norādiet sākotnējos faksa iestatījumus.



Izpildiet "Faksa iestatīšanas vednis" minētās darbības, lai norādītu faksa numuru, iekārtas nosaukumu un saņemšanas režīmu. Detalizētu informāciju par saņemšanas režīmu sk. e-Rokasgrāmatā.

- e-Rokasgrāmatā "Fakss" ▶ "Faksa funkciju sākotnējo iestatījumu konfigurēšana" ▶ "Lēmums par izmantojamo faksa saņemšanas režīmu"

Kā izmantot lietotājvārdu

Kad sūtāt dokumentu, reģistrētā informācija par sūtītāju tiek drukāta saņēmēja dokumentā.

2 Pievienojiet tālruņa kabeli.

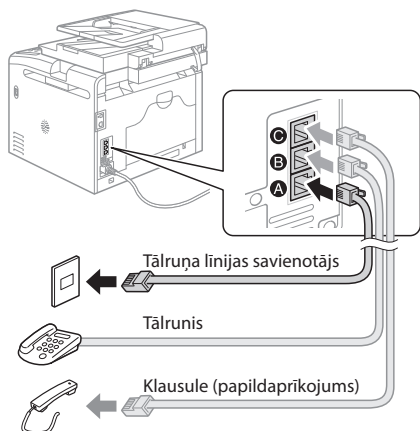

Kad displejā tiek parādīts ziņojums <Pieslēgt tālruņa līniju>, pievienojiet tālruņa kabeli, kā tas parādīts attēlā. Atkarībā no valsts vai reģiona iekārtas komplektācijā var būt iekļauts tālruņa vads un adapteris. Detalizētu informāciju par tālruņa līnijas vada un adaptera pievienošanu sk. e-Rokasgrāmatā.

- e-Rokasgrāmatā "Fakss" ▶ "Savienošana ar tālruņa līniju"

Papildu klausules uzstādīšana

Detalizētu informāciju sk. klausules komplektācijā iekļautajā rokasgrāmatā.

* Atkarībā no valsts vai reģiona iekārtas komplektācijā var būt iekļauts tālruņa kabelis.

3 Aizveriet Faksa iestatīšanas vedni un pēc tam restartējiet iekārtu.



Izslēdziet iekārtu un uzgaidiet vismaz 10 sekundes, pirms to atkal ieslēdzat. Tālruņa līnijas tips netiek noteikts automātiski. Skatiet e-Rokasgrāmatu un iestatiet tālruņa līniju manuāli.

- e-Rokasgrāmatā "Iestatījumu izvēlnes saraksts" ▶ "Faksa iestatījumi" ▶ "Pamatiestatījumi" ▶ "Atlasīt līnijas veidu"

Detalizēta informācija par instalēšanu:

Instalējiet draiveri un programmatūru, izmantojot komplektācijā iekļauto DVD-ROM disku. Detalizētu informāciju par instalēšanas procedūru sk. dokumentā MF Driver Installation Guide (MF draivera instalēšanas rokasgrāmatā).

† Draiveri var lejupielādēt arī no Canon tīmekļa vietnes.

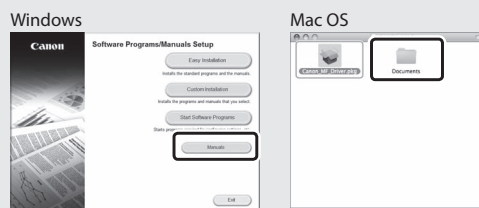
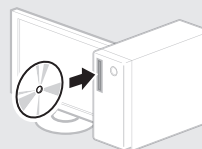

Mac datoru lietotājiem:

Šīs iekārtas komplektācijā iekļautajā DVD-ROM var nebūt draiveris operētājsistēmā Mac OS. Tas var atšķirties atkarībā no tā, kad iegādājāties iekārtu. Lūdzu, atrodiēt un lejupielādējiet piemērotu draiveri mūsu Canon mājaslapā. Plašāku informāciju par draivera instalēšanu vai lietošanu skatiet tam pievienotajā dokumentā MF Driver Installation Guide (MF draivera instalēšanas rokasgrāmatā).

Šajā iekārtā varat izmantot vairākas funkcijas. Tālāk sniegts ikdienā izmantojamo pamatfunkciju pārskats.

Kopija

Palielinātas/samazinātas kopijas

Varat palielināt vai samazināt standarta formāta dokumentus, lai tos kopētu uz standarta formāta papīra, vai arī norādīt procentuālu kopēšanas mēroga vērtību.

Komplektēšana

Kopijas var sašķirot komplektos, kas sakārtoti pēc lapu numuriem.

Samazināts izkārtojums

Vairākus dokumentus var samazināt, lai kopētu tos uz vienas lapas.

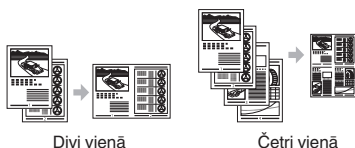

Divi vienā

Četri vienā

Identifikācijas kartes kopēšana

Varat kopēt abpusēju karti uz vienas papīra loksnes puses.

Fakss

Dokumenta nosūtīšana tieši no datora (faksa sūtīšana no datora)*

Papildus parastai faksa dokumentu sūtīšanai un saņemšanai varat izmantot iespēju faksa sūtīšanai no datora.

Sūtīšana*

Adrešu grāmatā varat reģistrēt faksa adresātus. Adresātus varat norādīt, izmantojot dažādas metodes, kas ļauj ātri un ērti nosūtīt dokumentus.

- Adresātu meklēšana
- Izlases saraksts
- Kodēta numuru sastādīšana
- Adresātu grupa
- LDAP serveris
- Norādīšana no sūtīšanas vēstures
- Secīga apraide

Saņemšana*

• Saņemšana atmiņā
Saņemtos dokumentus varat saglabāt atmiņā. Jebkurā brīdī varat drukāt un izdzēst saglabātos dokumentus, ja tie nav nepieciešami.



• Attālā saņemšana

Ja ir pievienots ārējais tālrunis, varat nekavējoties pārlēgties uz faksa saņemšanas režīmu, zvana laikā izmantojot tālruņa numura sastādīšanas pogas un sastādot faksa saņemšanas ID numuru.

I-Fax dokumenti

Faksa dokumentus varat sūtīt un saņemt pa internetu. Dokumenti tiek pārveidoti par TIFF attēliem un nosūtīti kā e-pasta pielikumi, neizmantojot tālruņa līniju.

Drukāšana

Palielinātas/samazinātas kopijas drukāšana

Samazināts izkārtojums

Varat samazināt vairākus dokumentus, lai drukātu tos uz vienas loksnes.



Divi vienā

Četri vienā

Plakātu drukāšana

Ūdenszīmju drukāšana

Priekšskatījuma parādīšana pirms

Drukāšana

Profila izvēle

Tikla iestatījumi

Šī iekārta ir aprīkota ar tīkla interfeisu, tāpēc varat vienkārši izveidot tīkla vidi. Varat drukāt dokumentu, izmantot faksa sūtīšanas no datora iespēju, kā arī visos iekārtai pievienotajos datoros skenēt tīklu. Lai palielinātu darba efektivitāti, iekārtu var izmantot kā koplietojamo biroja iekārtu.

Skenēšana

Dokumentu saglabāšana, izmantojot iekārtas darbības paneli

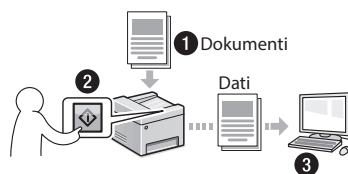

Dokumentu saglabāšana, izmantojot datoru

- Skenēšana, izmantojot utilitū MF Scan Utility
- Skenēšana, izmantojot lietojumprogrammu
- Skenēšana, izmantojot WIA draiveri**

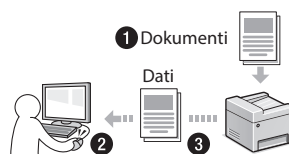

Saglabāšana USB atmiņas ierīcē

Skenētos dokumentus varat saglabāt iekārtai pievienotā USB atmiņas ierīcē.



Skenētu dokumentu sūtīšana pa e-pastu

Skenētos dokumentus varat nosūtīt uz savu e-pasta lietojumprogrammu.

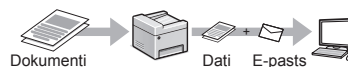

Skenētu dokumentu sūtīšana uz failu serveri

Skenētos dokumentus varat nosūtīt uz failu serveri.

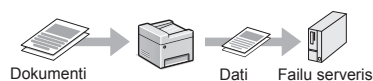

Remote UI (Attālais lietotāja interfeiss)

Iekārtas stāvokli varat noteikt, apskatot informāciju tīklā savienotajos datoros. Izmantojot tīklu, varat piekļūt iekārtai un pārvaldīt darbus, kā arī norādīt dažādus iestatījumus.

* Tikai MF628Cw

** Tikai Windows Vista/7/8

Iestrēgušu lapu izņemšana

Ja tiek parādīts tālāk redzamais ekrāns, padēvē vai iekārtā ir iestrēdzis papīrs. Lai izņemtu iestrēgušo dokumentu vai papīru, veiciet ekrānā norādītās darbības. Šajā rokasgrāmatā ir norādītas tikai iespējamās papīra iestrēgšanas vietas. Detalizētu katras funkcijas aprakstu sk. e-Rokasgrāmatā.

 Iestrēdzis papīrs.

Nospiediet [Tālāk], lai
apskatītu darbības.

Tālāk

Padevējs

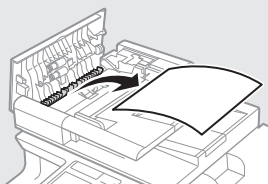

Izvades vieta

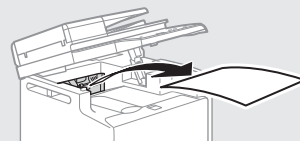

Manuālās padeves atvere

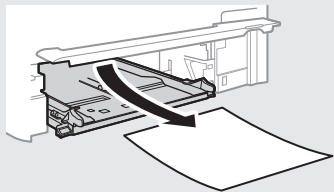

Papīra atvilktnē

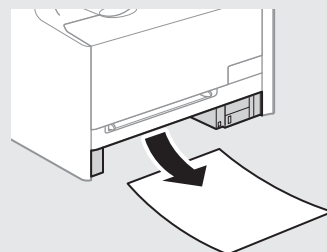

Lv

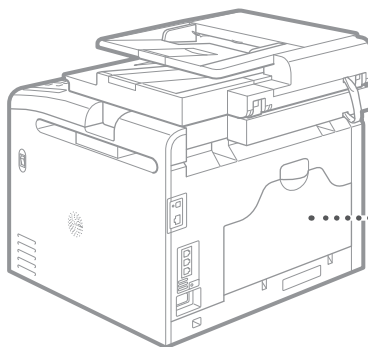

Aizmugure

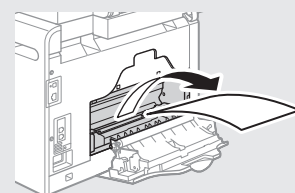

Tonera kasetņu nomaiņa

Tonera kasetnes ir izejmateriāli. Ja tonera kasetne gandrīz iztukšota, ekrānā tiek parādīts ziņojums vai var rasties tālāk minētās problēmas. Veiciet atbilstošās darbības.

Ja tiek parādīts ziņojums

Iekārta parāda ziņojumu, ja tonera kasetne ir gandrīz tukša.

Ziņojums	Ja ekrānā tiek parādīts ziņojums	Apraksts un risinājumi
Sagatavojiet kasetni <Tonera krāsa>*	Tonera kasetne drīzumā ir jāmaina.	Pirms lielu dokumentu drukāšanas ieteicams pārbaudīt tonera kasetnē atlikušo daudzumu un nomainīt tonera kasetni pret jaunu. ⊕ e-Rokasgrāmata "Tonera kasetņu nomaiņa" Ja tiek parādīts šis ziņojums, ienākošais fakss tiek saglabāts atmiņā, bet tas netiek drukāts. Turklāt pārskati, iespējams, netiks drukāti pat tad, ja ir iestatīta to automātiska drukāšana. Taču, ja sadaļā <Saņemšanas drukas iestatījumi> opcija <Turpināt drukāšanu, ja kasetnē ir maz tintes> ir iestatīta uz <Iesl.>, drukāšana tiks turpināta, bet faksa dokumenti var būt izbalējuši vai neskaidri. ⊕ e-Rokasgrāmata "Pārskatu un sarakstu drukāšana" ⊕ e-Rokasgrāmata "Iestatījumu izvēlnes saraksts"
Tonera kas. darbmūža beigas	Tonera kasetne ir izlietota.	Ja tas neuzlabo drukas kvalitāti, nomainiet tonera kasetni. Varat turpināt drukāt, taču drukāšanas kvalitāti nevar garantēt. ⊕ e-Rokasgrāmata "Tonera kasetņu nomaiņa"

* Vienuma <Tonera krāsa> vietā tiek parādīta melna, dzeltena, magentas vai ciāna krāsa.

Ja izdruku kvalitāte ir slikta

Ja izdrukās varat konstatēt jebkuru no tālāk uzskaitītajām īpašībām, viena no tonera kasetnēm ir gandrīz tukša. Nomainiet gandrīz tukšo tonera kasetni pret jaunu pat tad, ja netiek rādīts nekāds ziņojums.

Redzamas baltas svītras



Izdruka ir daļēji izbalējusī



Nevienmērīgs blīvums



Redzami tonera traipi un pleķi



Oriģinālo dokumentu tukšās vietas tiek mazliet iekrāsotas



Piezīmes

Lv

Šajā lietošanas pamācībā izmantotie simboli

BRĪDINĀJUMS

Norāda brīdinājumu par darbībām, kuru nepareiza izpilde var izraisīt nāvi vai traumas. Lai iekārtas lietošana būtu droša, vienmēr pievērsiet uzmanību šiem brīdinājumiem.

UZMANĪBU!

Norāda brīdinājumu par darbībām, kuru nepareiza izpilde var izraisīt traumas. Lai iekārtas lietošana būtu droša, vienmēr pievērsiet uzmanību šiem brīdinājumiem.

SVARĪGI!

Norāda ar ierīces darbību saistītās prasības un ierobežojumus. Lai iekārtas darbība būtu pareiza un lai nerastos iekārtas vai īpašuma bojājumi, uzmanīgi izlasiet šos punktus.

Šajā lietošanas pamācībā izmantotie taustiņi un pogas

Tālāk sniegti daži piemēri ar simbolu un taustiņu nosaukumiem, kā šajā rokasgrāmatā tiek aprakstītas taustiņu nospiešanas darbības.

- Darbības paneļa pogas: [Tautiņa ikona]
Piemērs: 
- Displejs: <Norādiet adresātu.>
- Pogas un elementi datora displejā: [Preferences]

Šajā rokasgrāmatā izmantotās ilustrācijas un attēlojumi

Šajā rokasgrāmatā ir izmantotas modeļa MF628Cw ilustrācijas un attēlojumi, ja nav norādīts citādi.

Svarīgi drošības norādījumi

Pirms iekārtas lietošanas rūpīgi izlasiet šīs rokasgrāmatas un e-Rokasgrāmatas sadaļu "Svarīgi drošības norādījumi".

Tā kā šie norādījumi ir paredzēti, lai pasargātu lietotāju un citas personas no traumām vai novērstu īpašuma bojājumus, vienmēr pievērsiet uzmanību gan šiem norādījumiem, gan ar iekārtas darbību saistītajām prasībām.

Nemiet vērā, ka jūs esat atbildīgs par visiem bojājumiem, kas radušies šajā rokasgrāmatā sniegto norādījumu neievērošanas dēļ, kad iekārta tiek izmantota neparedzētiem mērķiem, un atbildīgs par remontdarbiem vai izmaiņām, kuras veicusi persona, kura nav Canon apstiprināts tehniskais speciālists.

Uzstādīšana

BRĪDINĀJUMS

- Neuzstādiet iekārtu līdzās uzliesmojošām vielām, piemēram, spirtu saturošiem produktiem vai krāsai atšķaidītājiem. Ja šīs vielas nonāks saskarē ar iekārtā esošajām elektriskajām daļām, tas var izraisīt aizdegšanos vai palielināt elektriskās strāvas trieciena risku.
- Nenovietojiet uz iekārtas kaklarotas vai citus metāla priekšmetus un traukus, kas pildīti ar šķidrums. Nepiederošu priekšmetu nonākšana saskarē ar iekārtā esošajām elektriskajām daļām var izraisīt aizdegšanos vai elektriskās strāvas triecienu. Ja kāds no šiem priekšmetiem iekrīt iekārtā, nekavējoties izslēdziet to un sazinieties ar vietējo Canon izplatītāju.
- Nelietojiet medicīnisko iekārtu tuvumā. Šīs iekārtas izstarotie radioviļņi var traucēt medicīniskajām iekārtām, kas savukārt var radīt nopietnus nelaimes gadījumus.

UZMANĪBU!

- Neuzstādiet iekārtu tālāk norādītajās vietās. Tā rīkojoties, var gūt traumas, izraisīt aizdegšanos vai elektriskās strāvas triecienu.
 - Uz nestabilas virsmas
 - Vietās, kas pakļautas pārmērīgām vibrācijām
 - Vietās, kur tiek aizsegta ventilācijas atvere (pārāk tuvu sienām, gultai, pūkainam paklājam vai citiem līdzīgiem priekšmetiem)
 - Mitrās vai putekļainās vietās
 - Vietās, kas pakļautas tiešiem saules stariem vai atrodas ārpus telpām
 - Vietās, kas pakļautas augstas temperatūras iedarbībai
 - Vietās atklātas liesmas tuvumā
 - Vietās ar nepietiekamu ventilācijas sistēmu
- Lai gan, lietojot iekārtu, rodas ozons, tas nekaitē cilvēkam. Taču, ja esat iecerējis lietot iekārtu ilgu laiku, nodrošiniet, lai uzstādīšanas vieta būtu labi ventilēta.
- Nepievienojiet šai iekārtai neapstiprinātus kabelus. Tā rīkojoties, var izraisīt aizdegšanos vai elektriskās strāvas triecienu.
- Iekārtas ar cietajiem diskiem var nedarboties pareizi, ja tās tiek izmantotas lielā augstumā, kas pārsniedz 3000 metru virs jūras līmeņa.

Strāvas padeve

BRĪDINĀJUMS

- Izmantojiet tikai komplektācijā iekļauto strāvas vadu — neizmantojiet citus vadus, jo šādā gadījumā var rasties aizdegšanās vai elektriskās strāvas trieciens.
- Nemainiet strāvas vada konstrukciju un nelokiet to, kā arī nevelciet to ar lielu spēku. Nenovietojiet smagus priekšmetus uz strāvas vada. Sabojājot strāvas vadu, var rasties aizdegšanās vai elektriskās strāvas trieciens.
- Nepievienojiet vai neatvienojiet kontaktdakšu ar mitrām rokām, jo tas var izraisīt elektriskās strāvas triecienu.
- Šai iekārtai nelietojiet pagarinātājus un vairāku kontaktdakšu pagarinātājus. Tā rīkojoties, var izraisīt aizdegšanos vai elektriskās strāvas triecienu.
- Netiniet strāvas vadu un nesieniet to mezzglā, jo tas var izraisīt aizdegšanos vai elektriskās strāvas triecienu.
- Pilnībā ievietojiet kontaktdakšu maīnstrāvas kontaktlīzdā. Pretējā gadījumā var rasties aizdegšanās vai elektriskās strāvas trieciens.
- Pērkona negaisa laikā atvienojiet kontaktdakšu no kontaktlīzdas. Tā nerīkojoties, var izraisīt aizdegšanos vai elektriskās strāvas triecienu vai iekārta var nedarboties pareizi.

UZMANĪBU!

- Lietojiet tikai tādu strāvas avotu, kas atbilst šajā dokumentā norādītajam sprieguma prasībām. Pretējā gadījumā var izraisīt aizdegšanos vai elektriskās strāvas triecienu.
- Iekārta ir jāuzstāda strāvas kontaktlīzdas tuvumā, un ap spraudni ir jāatstāj pietiekami daudz brīvas vietas, lai ārkārtas gadījumā strāvas vadu varētu vienkārši atvienot.

Lietošana

BRĪDINĀJUMS

- Neizjaucaiet un nepārveidojiet iekārtu. Iekārtā ir augstas temperatūras un augsta sprieguma detaļas, kas var izraisīt aizdegšanos vai elektriskās strāvas triecienu.
- Neļaujiet bērniem aiztikt strāvas vadu, kabelus, iekšējās un elektriskās daļas un spēlēties ar tiem. Tā rīkojoties, var gūt nopietnas traumas.
- Ja no iekārtas atskan neparasts troksnis, izplūst neparasta smaka, dūmi vai pārmērīgs karstums, sazinieties ar pilnvarotu Canon izplatītāju. Turpinot lietot iekārtu, var izraisīt aizdegšanos vai elektriskās strāvas triecienu.
- Iekārtas tuvumā nelietojiet viegli uzliesmojošus aerosolus. Viegli uzliesmojošu vielu nonākšana saskarē ar iekārtā esošajām elektriskajām daļām var izraisīt aizdegšanos vai elektriskās strāvas triecienu.

⚠ UZMANĪBU!

- Ja iekārta netiks izmantota ilgāku laiku, drošības nolūkos atvienojiet strāvas vadu.
- Atverot un aizverot vākus, rīkojieties uzmanīgi, lai netraumētu rokas.
- Sargiet rokas un drēbes no rullīšiem izdruku izvades vietā. Ja rokas vai drēbes iesprūst rullīšos, varat gūt traumas.
- Iekārtas lietošanas laikā vai tūlītēji pēc tās lietošanas tās iekšpuse un izdrukas atvere ir karsta. Lai neapdedzinātos, nepieskarieties šīm vietām. Izdrukātais papīrs tūlīt pēc izdrukāšanas arī var būt karsts, tāpēc rīkojieties uzmanīgi. Pretējā gadījumā var gūt apdegumus.

Apkope un pārbaudes**⚠ BRĪDINĀJUMS**

- Pirms iekārtas tīrīšanas izslēdziet to un atvienojiet strāvas vadu. Pretējā gadījumā var izraisīt aizdegšanos vai elektriskās strāvas triecienu.
- Ik pēc laika atvienojiet strāvas vadu no kontaktlīdziem un noslaukiet kontaktdakšas metāla tapu pamatni un kontaktlīdzi ar sausu drāniņu, lai notīrītu visus putekļus un netīrumus. Ja drāniņa ir mitra, uzkrājušies netīrumi var izraisīt īssavienojumu vai aizdegšanos.
- Iekārtas tīrīšanai lietojiet mitru, kārtīgi izgrieztu drāniņu. Tīrīšanas drāniņas samitriniet tikai ar ūdeni. Nelietojiet spirtu, benzolu, krāsas atšķaidītājus un citas viegli uzliesmojošas vielas. Vielu nonākšana saskarē ar iekārtā esošajām elektriskajām daļām var izraisīt aizdegšanos vai elektriskās strāvas triecienu.
- Regulāri pārbaudiet, vai strāvas vadam un kontaktdakšai nav bojājumu. Pārbaudiet, vai iekārtai nav rūsas, iespaidumu, skrāpējumu, plaisu un vai no tās neizplūst pārmērīgs karstums. Turpinot lietot neatbilstoši uzturētu iekārtu, var izraisīt aizdegšanos vai elektriskās strāvas triecienu.

Izejmateriāli**⚠ BRĪDINĀJUMS**

- Neatbrīvojieties no izlietotām tonera kasetnēm, tās dedzinot atklātā liesmā. Tas var izraisīt aizdegšanos un rādīt apdegumus vai ugunsgrēku.
- Ja netīšām izlejiet vai izkaisāt toneri, uzmanīgi saslaukiet tonera daļiņas ar mitru, mitru drāniņu un centieties neieelpot tonera daļiņas. Nekādā gadījumā tonera daļiņu savākšanai neizmantojiet putekļu sūcēju. To rīkojoties, putekļu sūcēja darbība var būt kļūdaina vai notikt putekļu sprādziens statiskās izlādes dēļ.

⚠ UZMANĪBU!

- Glabājiet tonera kasetnes un citus izejmateriālus maziem bērniem nepieejamā vietā. Ja toneris ir norīts, nekavējoties sazinieties ar ārstu vai toksikoloģijas centru.
- Nemēģiniet izjaukt tonera kasetni. Toneris var izplūst un iekļūt acīs vai mutē. Ja toneris iekļūst acīs vai mutē, nekavējoties izskalojiet to ar aukstu ūdeni un konsultējieties ar ārstu.
- Ja toneris izbirst no tonera kasetnes, centieties neieelpot to un uzmanieties, lai tas nenokļūst uz ādas. Ja toneris nokļūst uz ādas, nekavējoties nomazgājiet to ar ziepēm. Ja ieelpojat toneri vai āda tiek kairināta saskarē ar toneri, nekavējoties sazinieties ar ārstu vai toksikoloģijas centru.

Citas**⚠ BRĪDINĀJUMS**

- Ja lietojat sirds stimulatoru
Šī iekārta rada vāju magnētisko lauku. Ja nejutaties labi iekārtas lietošanas laikā, paeļiet attālāk no iekārtas un nekavējoties sazinieties ar ārstu.

Izstrādājuma nosaukums

Drošības noteikumi pieprasa, lai izstrādājuma nosaukums būtu reģistrēts. Dažos reģionos, kur šis produkts tiek tirgots, tas var būt reģistrēts ar iekavās () norādīto(-ajiem) nosaukumu(-iem).
MF628Cw (F167702)
MF623Cn (F167700)

Produkta lietošanas un attēlu izmantošanas juridiskie ierobežojumi

Iekārtas izmantošana noteiktu dokumentu skenēšanai, izdrukāšanai vai citādi atveidošanai, kā arī šādu attēlu izmantošana pēc skenēšanas, izdrukāšanas vai citādas atveidošanas ar šo iekārtu var būt aizliegta ar likumu un izraisīt krimināltiesisku un/vai civiltiesisku atbildību. Tālāk ir sniegts nepilnīgs šo dokumentu saraksts. Šis saraksts izmantojams tikai kā informatīvs materiāls. Ja neesat pārliecināts, vai iekārtas lietošana noteiktu dokumentu skenēšanai un izdrukāšanai, citādi attēlošanai un/vai attēlu izmantošanai pēc skenēšanas, izdrukāšanas vai citādas attēlošanas ir atļauta, ieteicams iepriekš konsultēties ar juristu.

- Papīra naudas banknotes
- Ceļojumu čeki
- Naudas pārvedumu dokumenti
- Pārtikas taloni
- Noguldījuma sertifikāti
- Pases
- Pastmarkas (dzēstas vai nedzēstas)
- Imigrācijas dokumenti
- Identifikācijas emblēmas un uzšuves
- Valsts akcīzes markas (dzēstas vai nedzēstas)
- Militārā dienesta vai iesaukuma dokumenti
- Obligācijas vai citi parādsaistību dokumenti
- Valdības iestāžu izdoti čeki vai vekseli
- Akciju sertifikāti
- Autotransporta vadītāju apliecības un īpašumtiesību apliecības
- Ar autortiesībām aizsargāti darbi un mākslas darbi bez autortiesību īpašnieka atļaujas

Apie pateikiamas instrukcijas

① Parengimas darbui (ši instrukcija):

Visų pirma perskaitykite šią instrukciją. Šioje instrukcijoje aprašytas aparato įrengimas, parametrai ir atsargumo priemonės. Prieš pradėdami naudoti aparatą, būtinai perskaitykite šią instrukciją.

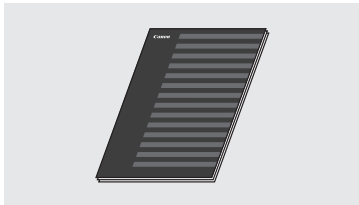

② Belaidžio LAN nustatymo instrukcija (MF628Cw):

Perskaitykite šią instrukciją kartu su Parengimas darbui. Šioje instrukcijoje aprašomi belaidžio LAN nustatymo veiksmai ir problemų, galinčių kilti nustatymo metu, priežasčių bei priemonės joms spręsti. Būtinai perskaitykite šią instrukciją prijungdami aparatą prie belaidžio LAN.



③ "MF Driver Installation Guide" (MF tvarkyklės diegimo vadovas) (pateiktas DVD-ROM diskas):

Šią instrukciją skaitykite paskesnė. Šioje instrukcijoje aprašytas programinės įrangos diegimas.

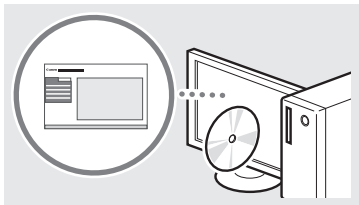

④ El. instrukcija (pateiktas DVD-ROM diskas):

Skaitykite jūsų poreikius atitinkantį skyrių. El. instrukcija yra suskirstyta kategorijomis pagal temas, kad galėtumėte lengvai rasti reikiamos informacijos.



Menu naršymas ir teksto įvesties būdas

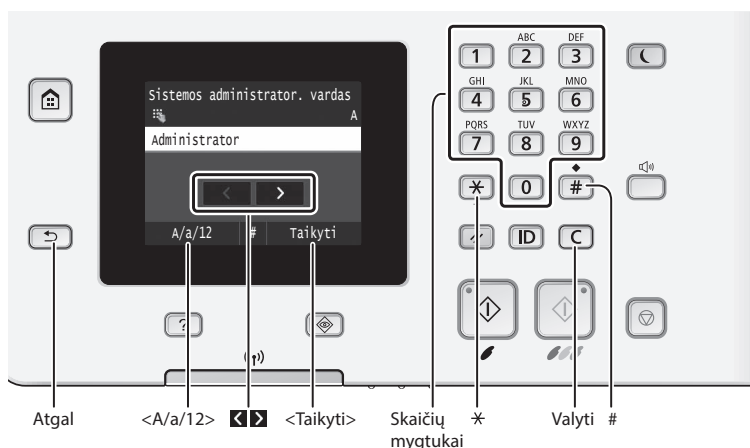

Menu naršymas

Elemento pasirinkimas

Bakstelėdami pasirinkite elementą. Paspauskite , jei norite grįžti į ankstesnį ekraną.

Patvirtinimo nustatymas

Bakstelėkite elementą. Tačiau jei rodoma <Taikyti>, bakstelėkite <Taikyti>.

Teksto įvesties būdas

Įvesties režimo keitimas

Norėdami pakeisti įvesties režimą, bakstelėkite <A/a/12>. Taip pat galite paspausti , kad pakeistumėte įvesties režimą.

Žymiklio perkėlimas (tarpo įvedimas)

Norėdami perkelti žymiklį, bakstelėkite arba . Norėdami įvesti tarpą, perkeltite žymiklį į teksto pabaigą ir bakstelėkite .

Teksto, simbolių ir skaičių įvestis

Įveskite naudodami skaičių mygtukus arba .

Simbolių naikinimas

Naikinkite naudodami . Palaikę nuspaudę panaikinsite visus simbolius.

Maitinimo laido prijungimas ir aparato įjungimas

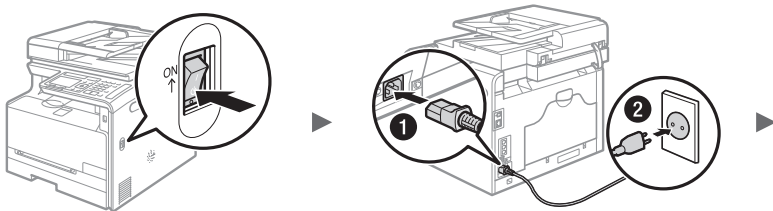

Kol kas neprijunkite USB kabelio. Prijunkite jį diegdami programinę įrangą.

El. instrukcijos peržiūra tiesiogiai iš kompaktinio disko

- 1 Įdėkite pateiktą DVD-ROM diską į savo kompiuterį*.
- 2 Spustelėkite [Manuals] (Instrukcijos).
- 3 Spustelėkite [e-Manual] (El. instrukcija).

* Jei [AutoPlay] (Automatinis paleidimas) rodomas, spustelėkite [Run Mlnst.exe] (Vykdyti Mlnst.exe).

† Atsižvelgiant į naudojamą operacinę sistemą, rodomas saugos pranešimas.

† Jei įdėjus pateiktą DVD-ROM diską į kompiuterį parinktis [Manuals] (Instrukcijos) nerodoma, išimkite kompaktinį diską ir vėl jį įdėkite.

Pradinių parametų nustatymas

Įvesties režimo keitimas

Įvesties režimas	Galimas tekstas
<A>	Didžiosios abėcėlės raidės ir simboliai
<a>	Mažosios abėcėlės raidės ir simboliai
<12>	Skaiciai

Teksto, simbolių ir skaičių įvestis

	Įvesties režimas: <A>	Įvesties režimas: <a>	Įvesties režimas: <12>
1	@ . - _ /		1
2	ABC	abc	2
3	DEF	def	3
4	GHI	ghi	4
5	JKL	jkl	5
6	MNO	mno	6
7	PQRS	pqrs	7
8	TUV	tuv	8
9	WXYZ	wxyz	9
0	(nėra)		0
#	(tarpas) - . * # ! , ; ; ^ ` _ = / ' ? \$ @ % & + \ " () [] { } < >		(nėra)

Pirmą kartą įjungus maitinimą, vykdykite ekrane rodomas instrukcijas. Informacijos apie meniu naršymą ir skaitmenų įvestį žr. "Meniu naršymas ir teksto įvesties būdas" (➔ psl.162).

• Atlikite nustatymus pradedant kalba ir baigiant data ir laiku

Vykdydami ekrane rodomas instrukcijas, nustatykite kalbą, regioną, laiko juostą bei datą ir laiką.



• Kol kas neprijunkite USB kabelio

Rekomenduojama parametrus nustatyti tiksliai net tada, kai nesinaudojate USB ryšiu. Netikslus parametras gali neleisti aparatui tinkamai veikti.



† Kol kas neprijunkite USB kabelio.

† Kad nustatyti prametus vėliau, žr. vadovą El. instrukcija, "Meniu sąrašo nustatymas".

➔ El. instrukcija "Meniu sąrašo nustatymas" ► "Sistemos valdymo parametrai"

• Nuotolinio vartotojo sąsajos PIN kodo nustatymas

Jūs galite nustatyti PIN nuotolinio vartotojo sąsajos prieigai. Apsaugokite aparatą nuo neteisėtos prieigos, leisdami naudotis aparatu tik turintiems prieigos teisę. Kad nustatyti parametrus vėliau, žr. vadovą El. instrukcija, "Nuotolinio vartotojo sąsajos PIN kodo nustatymas".

➔ El. instrukcija "Nuotolinio vartotojo sąsajos PIN kodo nustatymas"



• Gradacijos koregavimas

Kai spalvų koregavimas yra atliktas, galite kopijuoti ir spausdinti tiksliai atgaminami originalaus dokumento spalvas ir tankį. Informacijos apie tai, kaip atlikti spalvų koregavimą žr. vadovą El. instrukcija.

➔ El. instrukcija "Priežiūra" ► "Spausdinimo kokybės išlaikymas ir gerinimas" ► "Gradacijos koregavimas"

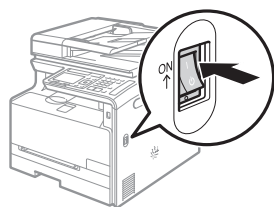
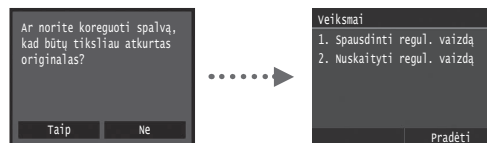

PASTABA

- Jūsų patogumui galite pradėti spalvų koregavimą, net jei pasirinkote <Ne> paskutiniame ekrane, parodytame viršuje. Žr. vadovą El. instrukcija, "Gradacijos koregavimas".

Aparato prijungimo prie kompiuterio būdo pasirinkimas

● Prijungimas naudojant laidinį LAN

Galite prijungti aparatą prie kompiuterio naudodami laidinį maršrutizatorių. Aparatą jungdami prie laidinio maršrutizatoriaus (prieigos taško) naudokite LAN kabelius.



† Prijunkite kompiuterį prie maršrutizatoriaus kabeliu arba belaidžiu būdu.

† Įsitikinkite, kad maršrutizatorius turi galimą prievadą aparatui prie kompiuterio prijungti.

† Turėkite 5 ar aukštesnės kategorijos dvilaidį vytinį LAN kabelį.

● Prijungimas naudojant USB kabelį

Galite prijungti aparatą prie kompiuterio naudodami USB kabelį.

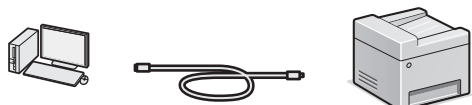

† Įsitikinkite, kad jūsų naudojamas USB kabelis turi šią žymę.



● Prijungimas naudojant belaidį LAN (tik MF628Cw)

Galite prijungti aparatą prie kompiuterio naudodami belaidį maršrutizatorių*. Jis prijungiamas belaidžiu būdu, todėl LAN kabeliai nereikalingi.

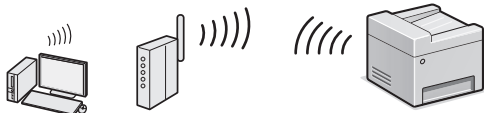

* Reikalingas belaidis maršrutizatorius (prieigos taškas), palaikantis IEEE802.11b/g/n.

† Prijunkite kompiuterį prie maršrutizatoriaus kabeliu arba belaidžiu būdu.

● Tiesioginis prisijungimas (tik MF628Cw)

Prijunkite mobilųjį įrenginį tiesiogiai prie aparato belaidžiu būdu, nesinaudodami belaidžiu LAN maršrutizatoriumi (ar prieigos tašku)

⊕ El. instrukcija "Tinklas" ► "Tiesioginio prisijungimo parametrų konfigūravimas (Prieigos taško režimas)"

Prisijungimo metodo pasirinkimas: Naudojant belaidį LAN arba kitą metodą (tik MF628Cw)

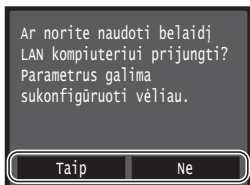

Taip

Nedelsdami prisijunkite prie kompiuterio naudodami belaidį LAN

⊕ Pradėkite nuo instrukcijos "Belaidžio LAN nustatymo instrukcija" skyriaus "Belaidžio LAN nustatymas" 4 veiksmo.

Ne

Prisijunkite prie kompiuterio naudodami laidinį LAN

⊕ Pereikite prie "Prijungimas naudojant laidinį LAN" (psl.164).

Prisijunkite prie kompiuterio USB kabeliu

⊕ Pereikite prie "Prijungimas naudojant USB kabelį" (psl.164).

Prijungimas naudojant laidinį LAN

1 Prijunkite LAN kabelį.

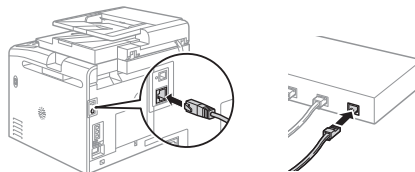

IP adresas bus automatiškai sukonfigūruotas per 2 minutes. Jei norite nustatyti IP adresą rankomis, žr. šiuos elementus.

⊕ El. instrukcija "Tinklas" ► "Prijungimas prie tinklo" ► "IP adresų nustatymas"

2 Įdėkite tvarkyklę ir programinę įrangą naudodami pateiktą DVD-ROM diską.

⊕ Žr. "Jei reikia daugiau informacijos apie diegimo procedūrą:" (psl.165).

⊕ Pereikite prie "Popieriaus formato ir tipo nustatymas" (psl.165).

Prijungimas naudojant USB kabelį

Įdėkite tvarkyklę ir programinę įrangą

Įdėkite tvarkyklę ir programinę įrangą naudodami su aparatu pateiktą DVD-ROM diską.

⊕ Žr. "Jei reikia daugiau informacijos apie diegimo procedūrą:" (psl.165).

⊕ Pereikite prie "Popieriaus formato ir tipo nustatymas" (psl.165).

PASTABA

- Jei prijungėte USB prieš diegimą, pirma atjunkite USB kabelį ir po to įdėkite iš naujo.

Prijungimas naudojant USB kabelį

Norėdami prijungti USB kabelį, vykdykite "MF Driver Installation Guide" (MF tvarkyklės diegimo vadovas) pateiktas instrukcijas.

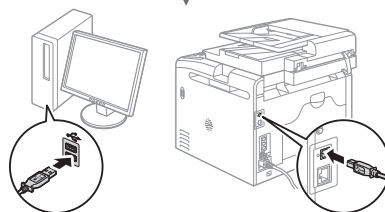
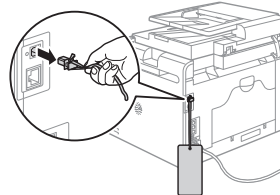

Popieriaus formato ir tipo nustatymas

Vykdydami ekrane rodomas instrukcijas nustatykite popieriaus dydį ir tipą.

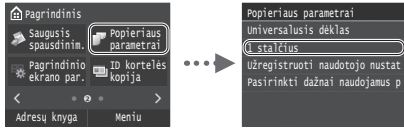

Pradinių fakso parametrų nustatymas ir telefono kabelio prijungimas (tik MF628Cw)

1 Nurodykite pradinis fakso parametrus.

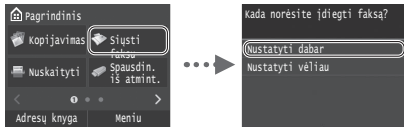

Norėdami nustatyti fakso numerį, aparato pavadinimą ir priėmimo režimą, vykdykite "Fakso sąrankos vadovas" pateiktas instrukcijas. Jei reikia daugiau informacijos apie priėmimo režimą, žr. vadovą El. instrukcija.

- ☛ El. instrukcija "Faksogramų siuntimas" ► "Fakso funkcijų pradinių parametrų konfigūravimas" ► "Nusprendimas, kurį fakso priėmimo režimą naudoti"

Kaip naudoti vartotojo vardą

Kai siunčiate dokumentą, užregistruota siuntėjo informacija išspausdinama ant gavėjo popieriaus.

2 Prijunkite telefono kabelį.

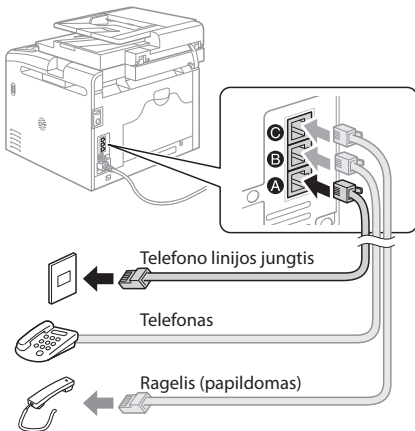

Užrašui <Prijungti telefono liniją> atsiradus ekrane, pajunkite telefono kabelį, kaip parodyta iliustracijoje. Telefono linijos laidas ir adapteris gali būti pridėdamas prie aparato, priklausomai nuo jūsų šalies ar regiono. Informacijos apie tai, kaip prijungti telefono linijos laidą ir adapterį, žr. vadovą El. instrukcija.

- ☛ El. instrukcija "Faksogramų siuntimas" ► "Telefono linijos prijungimas"

Prijungiant papildomą ragelį:

Daugiau informacijos rasite instrukcijoje, pateiktoje su rageliu.

* Telefono kabelis gali būti pridėdamas prie aparato, priklausomai nuo jūsų šalies ar regiono.

3 Uždarykite "Fakso sąrankos vadovas" ir paleiskite aparatą iš naujo.



Išjunkite aparatą, palaukite bent 10 sekundžių ir vėl jį įjunkite. Telefono linijų tipai neaptinkami automatiškai. Žr. vadovą El. instrukcija ir nustatykite telefono liniją neautomatiškai.

- ☛ El. instrukcija "Meniu sąrašo nustatymas" ► "Fakso parametrai" ► "Pagrindiniai parametrai" ► "Pagrindiniai parametrai"

Jei reikia daugiau informacijos apie diegimo procedūrą:

Įdiekite tvarkyklę ir programinę įrangą naudodami pateiktą DVD-ROM diską. Informacijos apie diegimo procedūras rasite "MF Driver Installation Guide" (MF tvarkyklės diegimo vadovas).

† Tvarkyklę galite atsisiųsti ir iš "Canon" svetainės.

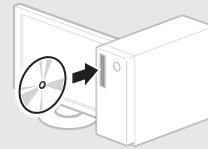

"Windows"

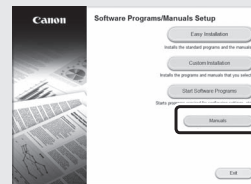

"MacOS"



"Mac" naudotojams:

Su šiuo aparatu pateiktame DVD-ROM diske gali nebūti "MacOS" skirtos tvarkyklės. Tai gali priklausyti nuo aparato pirkimo laiko. "Canon" pagrindiniame puslapyje raskite ir atsisiųskite atitinkamą tvarkyklę. Išsamesnės informacijos apie tvarkyklės diegimą ar naudojimą žr. kartu su ja pateikiamame "MF Driver Installation Guide" (MF tvarkyklės diegimo vadovas).

Galite naudoti įvairias šio aparato funkcijas. Po funkcijų aprašymo apžvelgiamos pagrindinės funkcijos, kurias galite naudoti reguliariai.

Kopijavimas

Kopijų padidinimas / sumažinimas

Galite padidinti arba sumažinti standartinio dydžio dokumentus, kopijuojamus ant standartinio dydžio popieriaus lapų, arba nurodyti kopijavimo mastelį procentais.

Rūšiavimas

Kopijas galite rūšiuoti pagal puslapių seką.

Sumažintas išdėstymas

Norėdami kelis dokumentus kopijuoti ant vieno lapo, galite juos sumažinti.

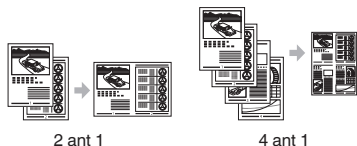

ID kortelės kopijavimas

Dvipusės kortelės kopiją galite padaryti vienoje popieriaus lapo pusėje.

Faksas

Dokumento siuntimas tiesiai iš kompiuterio (kompiuterinis faksas)*

Kartu su įprastu faksogramų siuntimu ir priėmimu galite naudoti kompiuterinį faksą.

Siuntimas*

Faksogramų adresatus galite užregistruoti adresų knygelėje. Adresatus galite nurodyti įvairiais būdais, leidžiančiais siųsti dokumentus sparčiai ir paprastai.

- Adresato paieška
- Mėgstamiausių sąrašas
- Kodinis rinkimas
- Adresatų grupė
- LDAP serveris
- Nurodymas iš siuntimo istorijos
- Nuoseklusis platinimas

Priėmimas*

• Priėmimas į atmintį
Priimtus dokumentus galima išsaugoti atmintyje. Galite išspausdinti išsaugotus dokumentus bet kuriuo metu, o jei jų nereikia, galite juos panaikinti.



• Nuotolinis priėmimas

Jei prijungtas išorinis telefonas, telefono skambučio metu galite iš karto perjungti faksogramų priėmimo režimą telefono rinkimo mygtukais, surinkdami faksogramų priėmimo ID numerį.

I-faksas

Galite siųsti ir gauti faksogramas internetu. Dokumentai yra konvertuojami į TIFF vaizdus ir siunčiami kaip el. laiško priedai, nenaudojant telefono linijos.

Spausdinimas

Padidintas / sumažintas spausdinimas

Sumažintas išdėstymas

Norėdami spausdinti kelis dokumentus ant vieno lapo, galite juos sumažinti.



Plakato spausdinimas

Vandenženklis spausdinimas

Peržiūros rodymas prieš spausdinant

“Profilio” pasirinkimas

Tinklo parametrai

Šiame aparate yra tinklo sąsaja, kurią naudodami galite lengvai sukurti tinklo aplinką. Galite spausdinti dokumentus, naudoti kompiuterio faksą ir tinklo nuskaitymo galimybę naudodami visus prie aparato prijungtus kompiuterius. Aparatas, kurį galima bendrai naudoti biure, padeda padidinti darbo našumą.

Nuskaitymas

Dokumentų išsaugojimas naudojant aparato valdymo pultą

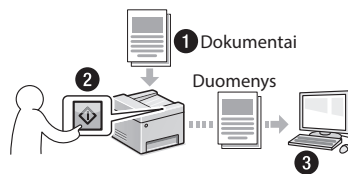

Dokumentų išsaugojimas naudojant kompiuterį

- Nuskaitymas naudojant MF Scan Utility
- Nuskaitymas naudojant taikomąją programą
- Nuskaitymas naudojant WIA tvarkyklę**

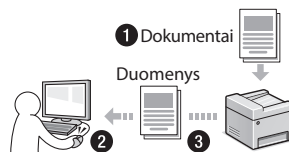

Dokumentų išsaugojimas USB atmintyje

Jūs galite išsaugoti nuskaitytus dokumentus prie aparato prijungtoje USB atmintyje.



Nuskaitytų dokumentų siuntimas el. paštu

Jūs galite siųsti nuskaitytus dokumentus į savo el. pašto taikomąją programą.

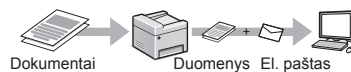

Nuskaitytų dokumentų siuntimas į failų serverį

Jūs galite siųsti nuskaitytus dokumentus į failų serverį.

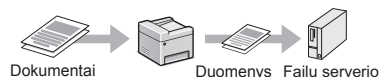

“Remote UI” (Nuotolinio vartotojo sąsaja)

Aparato būseną galite nustatyti pagal tinklo kompiuterius. Prie aparato galite prieiti ir tvarkyti užduotis arba nurodyti įvairius parametrus naudodami tinklą.

* tik MF628Cw

** tik “Windows Vista”/7/8

Įstrigusio popieriaus šalinimas

Kai rodomas toliau pateiktas ekranas, tiektuvo arba aparato viduje yra įstrigęs popierius. Vykdykite ekrane pateikiamus nurodymus, kad pašalintumėte įstrigusį dokumentą arba popierių. Šioje instrukcijoje pažymimos tik sritys, kuriose popierius įstrigo. Išsamios informacijos apie kiekvieną funkciją ieškokite vadove El. instrukcija.

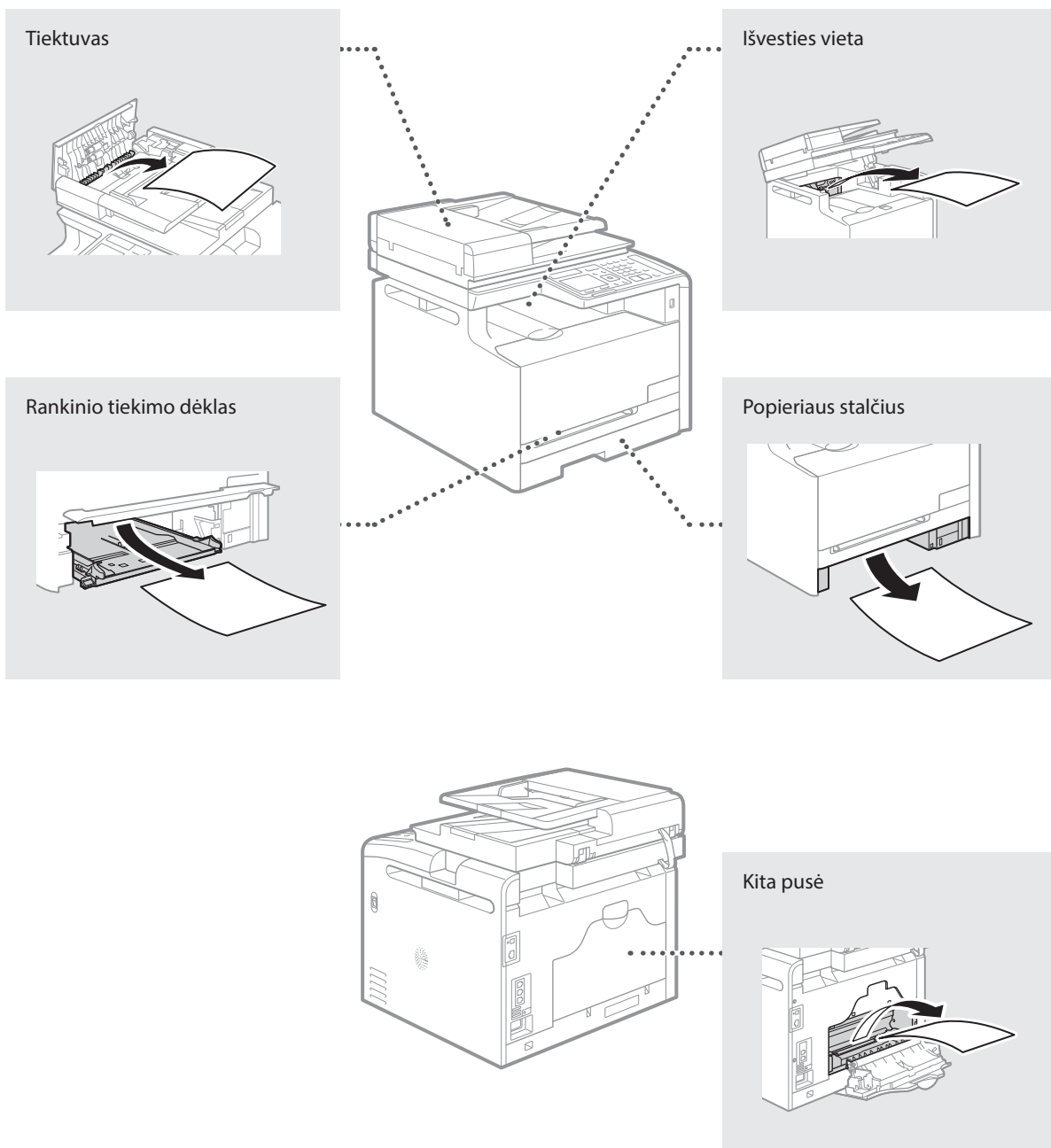
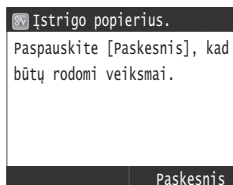

Dažomųjų miltelių kasečių keitimas

Dažomųjų miltelių kasetės yra eksploatacinės medžiagos. Kai dažomųjų miltelių kiekis kasetėje yra mažas, ekrane rodomas pranešimas arba gali išskilti toliau nurodytų problemų. Imkitės atitinkamų veiksmų.

Pasirodžius pranešimui

Aparato ekrane rodomas pranešimas, kai dažomųjų miltelių kiekis kasetėje yra mažas.

Pranešimas	Jei ekrane rodomas pranešimas	Aprašas ir sprendimai
Paruoškite <Dažomųjų miltelių spalva>* spalvos kasetę.	Greitai reikės keisti dažomųjų miltelių kasetę.	<p>Rekomenduojama tikrinti dažomųjų miltelių likučio lygį kasetėje ir pakeisti dažomųjų miltelių kasetę prieš spausdinant didelės apimties dokumentus.</p> <p>⊕ El. instrukcija "Dažomųjų miltelių kasečių keitimas"</p> <p>Jei rodomas šis pranešimas, priimama faksograma bus saugoma atmintyje nespausdinant. Be to, ataskaitos gali būti nespausdinamos, net jei nustatyta jas spausdinti automatiškai.</p> <p>Jei <Tęsti spausdinimą, kai kasetėje liko labai mažai dažų> <Priimtų dok. spaus. parametrai> yra <Jungta>, spausdinimas bus tęsiamas, tačiau faksogramos gali būti išblukusios arba susiliejusios.</p> <p>⊕ El. instrukcija "Ataskaitų ir sąrašų spausdinimas"</p> <p>⊕ El. instrukcija "Meniu sąrašo nustatymas"</p>
Dažų kas. ekspl. laik. pab. Naudojimo laikas	Baigėsi dažomųjų miltelių kasetės naudojimo laikas.	<p>Jeį spausdinimo kokybė nepagerės, pakeiskite dažomųjų miltelių kasetę. Jūs galite ir toliau spausdinti, tačiau spausdinimo kokybė nėra garantuojama.</p> <p>⊕ El. instrukcija "Dažomųjų miltelių kasečių keitimas"</p>

* Juoda, geltona, rusva arba žalsva pasirodys <Dažomųjų miltelių spalva>.

Jeigu spaudinių kokybė prasta

Jeigu jūsų spaudiniai pradeda rodyti bet kurį iš toliau pateiktų požymių, viena iš dažomųjų miltelių kasečių yra beveik tuščia. Pakeiskite beveik tuščias dažomųjų miltelių kasetes, net jei pranešimas nėra rodomas.

Matyti baltų ruožų



Iš dalies išblukęs



Netolygus tankis



Atsiranda dažomųjų miltelių dėmių



Tuščia originalų erdvė tampa šiek tiek spalvota



Pastabos

Lt

Šioje instrukcijoje naudojami simboliai

ĮSPĖJIMAS

Nurodo įspėjimą dėl veiksmų, kurių tinkamai neatlikus gali būti sunkiai ar net mirtinai sužaloti žmonės. Norėdami saugiai naudoti aparatą, visada paisykite šių įspėjimų.

DĖMESIO

Nurodo įspėjimą dėl veiksmų, kurių tinkamai neatlikus gali būti sužaloti žmonės. Norėdami saugiai naudotis aparatu, visada paisykite šių įspėjimų.

SVARBU

Nurodo naudojimosi reikalavimus ir apribojimus. Įdėmiai perskaitykite šias pastabas, kad tinkamai naudotumėte aparatą ir išvengtumėte aparato ir kitos nuosavybės gedimų.

Šioje instrukcijoje naudojami mygtukai

Toliau pateikiamų simbolių ir mygtukų pavadinimai – tai keli pavyzdžiai, kaip šioje instrukcijoje aprašomi mygtukų paspaudimai.

- Valdymo pulto mygtukai: [Mygtuko piktograma]
Pavyzdys: 
- Ekranas: <Nurodykite adresatą.>
- Mygtukai ir elementai kompiuterio ekrane: [Preferences] (Nuostatos)

Šioje instrukcijoje naudojami paveikslėliai ir ekranai

Jei nenurodyta kitaip, šioje instrukcijoje naudojami MF628Cw paveikslėliai ir ekranai.

Svarbūs saugos nurodymai

Prieš eksploatuodami aparatą perskaitykite šio vadovo skyrių "Svarbūs saugos nurodymai" ir vadovą El. instrukcija.

Visada laikykitės šių nurodymų ir naudojimo reikalavimų, kad apsaugotumėte naudotoją arba kitus asmenis nuo sužeidimo arba nuosavybės sunaikinimo.

Atminkite, kad esate atsakingi už bet kokius nuostolius, kilusius dėl čia pateiktų nurodymų nesilaikymo, įrenginio naudojimo nenumatytu tikslu, taisyčių arba pakeitimų, kuriuos atliko ne "Canon" patvirtintas specialistas.

Įrengimas

ĮSPĖJIMAS

- Nestatykite aparato arti degių medžiagų, pvz., gaminių alkoholio pagrindu arba dažų skiediklių. Jei aparato viduje šios medžiagos susilies su elektrinėmis dalimis, jos gali užsidegti ir sukelti gaisrą arba padidinti elektros smūgio pavojų.
- Nelaiykite ant aparato pakabukų ir kitų metalinių daiktų arba indų su skysčiu. Jei išorinės medžiagos susilies su aparato viduje esančiomis elektrinėmis dalimis, gali kilti gaisras arba įvykti elektros smūgis. Jei kurios nors iš šių medžiagų patektų į aparatą, nedelsdami išjunkite jį ir susisiekiate su vietiniu "Canon" atstovu.
- Nenaudokite netoli medicininės įrangos. Šio aparato skleidžiamos radijo bangos gali sukelti medicininės įrangos trukdžius, o dėl to gali kilti rimtų nelaimingų atsitikimų.

DĖMESIO

- Nestatykite aparato toliau nurodytose vietose. Jei neatsižvelgsite į šiuos nurodymus, galite susižeisti, gali kilti gaisras arba ištikti elektros smūgis.
 - Nestabilioje vietoje
 - Vietoje, kur yra didelė vibracija
 - Vietoje, kurioje užblokuojamos ventiliacijos angos (per arti sienų, lovoje, ant šeriuto kilimėlio ar prie kitų panašių objektų)
 - Drėgnoje arba dulkejoje vietoje
 - Vietoje, kurią veikia tiesioginiai saulės spinduliai
 - Aukštos temperatūros vietoje
 - Arti atviros liepsnos
 - Vietoje, kurioje prastai veikia ventiliacijos sistema
- Aparatui veikiant išsiskiria ozonas, tačiau žmogui jis jokios įtakos neturi. Tačiau, jei ketinate naudoti aparatą ilgą laiką, įsitikinkite, kad įrengimo vieta būtų gerai ventiliuojama.
- Nejunkite prie šio aparato nepatvirtintų kabelių. Jei neatsižvelgsite į šiuos nurodymus, gali kilti gaisras arba ištikti elektros smūgis.
- Aparatai su standžiais diskais, naudojami aukščiau nei 3000 metrų virš jūros lygio, gali veikti netinkamai.

Maitinimas

ĮSPĖJIMAS

- Nenaudokite kitokių maitinimo laidų nei pateiktas, nes dėl to gali kilti gaisras arba ištikti elektros smūgis.
- Nemodifikuokite arba nesulenkite maitinimo laido ir stipriai jo netraukite. Nedėkite ant maitinimo laido sunkių daiktų. Pažeidus maitinimo laidą gali kilti gaisras arba ištikti elektros smūgis.
- Šlapiomis rankomis neikiškite ir neištraukite maitinimo laido kištuko, nes gali ištikti elektros smūgis.
- Su aparatu nenaudokite ilginųjų arba ilginųjų su keliais kištukais. Jei neatsižvelgsite į šiuos nurodymus, gali kilti gaisras arba ištikti elektros smūgis.
- Maitinimo laido nevykiokite ir neriškite į mazgą, nes dėl to gali kilti gaisras arba ištikti elektros smūgis.
- Iki galo įkiškite maitinimo laido kištuką į kintamosios srovės elektros lizdą. Jei to nepadarysite, gali kilti gaisras arba elektros smūgis.
- Esant perkūnijai visiškai ištraukite maitinimo kištuką iš maitinimo lizdo. Jei to nepadarysite, gali kilti gaisras, ištikti elektros smūgis arba sugesti aparatas.

DĖMESIO

- Naudokite tik čia nurodytus įtampos reikalavimus atitinkantį maitinimą. Jei to nepadarysite, gali kilti gaisras arba ištikti elektros smūgis.
- Statykite šį aparatą netoli maitinimo lizdo, tačiau palikite pakankamai vietos aplink maitinimo laido kištuką, kad įvykus avarijai galėtumėte lengvai jį ištraukti.

Naudojimas

ĮSPĖJIMAS

- Aparatą neardykite ar kitaip nekeiskite. Aparato viduje yra aukštos temperatūros ir aukštos įtampos komponentų, kurie gali sukelti gaisrą arba elektros smūgį.
- Neleiskite vaikams liesti arba žaisti su maitinimo laido ir kabeliais arba vidinėmis ar elektrinėmis dalimis. Jei neatsižvelgsite į šiuos nurodymus, galite rimtai susižeisti.
- Jei aparatas skleidžia neįprastą garsą, iš jo rūksta dūmai, jaučiamas karštis ar neįprasta kvapas, kreipkitės į įgaliotąjį "Canon" techninės priežiūros specialistą. Jei naudosite toliau, gali kilti gaisras arba ištikti elektros smūgis.
- Šalia aparato nenaudokite degių purškalo. Degiosios medžiagos, patekusios ant elektrinių dalių spausdintuvo viduje, gali sukelti gaisrą arba elektros smūgį.

⚠ DĖMESIO

- Saugumo sumetimais išjunkite maitinimo laidą, jei aparatas ilgą laiką nebus naudojamas.
- Atsargiai atidarykite ir uždarykite dangčius, kad nesusižeistumėte rankų.
- Saugokitės, kad išvesties vietoje esantys voleliai neįtrauktų rankų ir drabužių. Voleliui įtraukus jūsų ranką arba drabužius galite susižeisti.
- Spausdinant arba iš karto po spausdinimo aparato vidus ir išvesties anga būna labai įkaitusi. Neprisilieskite prie šių sričių, kad nenusidegintumėte. Be to, ką tik išspausdintas popierius gali būti įkaitęs, todėl atsargiai lieskite jį rankomis. To nepaisant galima nusideginti.

Priežiūra ir tikrinimai

⚠ ĮSPĖJIMAS

- Išjunkite aparatą ir ištraukite maitinimo laidą iš lizdo prieš išvalydami. Jei to nepadarysite, gali kilti gaisras arba ištikti elektros smūgis.
- Kartkartėmis ištraukite maitinimo laido kištuką iš elektros lizdo ir sausa šluoste nuvalykite dulkes ir purvą nuo maitinimo laido kištuko pagrindo su metaliniais kontaktais ir elektros lizdo. Naudojant drėgnose dulktose vietose gali kilti trumpasis jungimas ar gaisras.
- Aparatą valykite drėgna, gerai išgręžta šluoste. Valymo šluostes drėkinkite tik vandeniu. Nenaudokite alkoholio, benzolo, dažų skiediklių ar kitokių degių medžiagų. Šios medžiagos, patekusios ant elektrinių dalių spausdintuvo viduje, gali sukelti gaisrą arba elektros smūgį.
- Reguliariai tikrinkite, ar maitinimo laidas ir kištukas nepažeisti. Tikrinkite aparatą, ar jis nesurūdijęs, neįlenktas, nesubraižytas, neįlūžęs ir per daug neįkaista. Netinkamos techninės būklės įranga gali sukelti gaisrą arba elektros smūgį.

Eksploatacinės medžiagos

⚠ ĮSPĖJIMAS

- Panaudotų dažomųjų miltelių kasečių nemeskite į atvirą liepsną. Jos gali užsidegti, nudeginti arba sukelti gaisrą.
- Jei netyčia išpylėte arba paskleidėte dažomųjų miltelių, atsargiai sušluostykite juos drėgna, minkšta šluoste, saugodamiesi, kad neįkvėptumėte dažomųjų miltelių dulkių. Niekada nenaudokite dulkių siurblio išbarstytiems dažomiesiems milteliams siurbti. Naudojamas siurblys gali sugesti arba dėl statinės iškrovos gali įvykti dulkių sproginimas.

⚠ DĖMESIO

- Dažomųjų miltelių kasetės ir kitas eksploatacines medžiagas laikykite vaikams nepasiekiamoje vietoje. Prariję dažomųjų miltelių, nedelsdami kreipkitės į gydytoją arba apsinuodijimų centrą.
- Nemėginkite ardyti dažomųjų miltelių kasetės. Dažomieji milteliai gali pasklisti ir patekti į jūsų akis arba burną. Jei dažomųjų miltelių pateko į akis arba burną, nedelsdami nuplaukite šaltu vandeniu ir kreipkitės į gydytoją.
- Jei dažomųjų miltelių išbyra iš kasetės, saugokitės, kad jų neįkvėptumėte ir kad jų nepatektų ant odos. Jei dažomųjų miltelių pateko ant odos, nedelsdami nuplaukite juos muilu. Jei įkvėpėte dažomųjų miltelių ar jų pateko ant odos ir ją sudirgino, nedelsdami kreipkitės į gydytoją arba apsinuodijimų centrą.

Kita

⚠ ĮSPĖJIMAS

- Jei naudojate širdies stimuliatorių: Šis aparatas generuoja silpną magnetinį lauką. Jei naudodami aparatą pasijuntate kaip nors neįprastai, pasitraukite nuo jo ir nedelsdami kreipkitės į gydytoją.

Teisinė informacija

Gaminio pavadinimas

Dėl saugos taisyklių gaminio pavadinimas turi būti užregistruotas. Kai kuriuose regionuose, kur prekiaujama šiuo gaminiu, galima registruoti šį skliausteliuose nurodytą pavadinimą (-us).

MF628Cw (F167702)

MF623Cn (F167700)

Teisiniai gaminio naudojimo apribojimai ir vaizdų naudojimas

Skenavimas, spausdinimas ir kitoks tam tikrų dokumentų atgaminimas bei tokių nuskenuotų, išspausdintų ar kitaip atgamtų dokumentų naudojimas gali būti draudžiamas įstatymais ir užtraukti baudžiamąją ir/arba civilinę atsakomybę. Neišsamus tokių dokumentų sąrašas pateiktas toliau. Šis sąrašas yra tik orientacinis. Jeigu nesate tikri dėl teisėto aparato naudojimo skenuoti, spausdinti ar kitaip atgamtinti konkretų dokumentą ir/arba nuskenuoto, išspausdinto ar kitaip atgamtinto dokumento naudojimo, pasitarkite su savo teisininku.

- Popieriniai pinigai
- Kelionių čekiai
- Pavedimo nurodymai
- Maisto talonai
- Įmokų sertifikatai
- Pasai
- Pašto ženklai (atšaukti arba neatšaukti)
- Imigraciniai dokumentai
- Žymintieji ženklai ar pažymėjimai
- Vidinės mokesčių sumokėjimo etiketės (atšauktos arba neatšauktos)
- Rinktiniai paslaugų teikimo dokumentai ar vekseliai
- Obligacijos ar kiti įsiskolinimo dokumentai
- Vyriausybinių agentūrų išleisti čekiai ar vekseliai
- Akcijos
- Vairuotojo ar pareigybų suteikimo pažymėjimai
- Autorių teisių saugomi darbai / meno dirbiniai (negavus autoriaus teisių savininko sutikimo)

Komplekti kuuluvad juhendid

① Alustamine (selle juhendi kasutamine):

Lugege esmalt see juhend läbi. Selles juhendis kirjeldatakse seadme paigaldamist, sätteid ja hoiatusi. Enne seadme kasutamist lugege see juhend kindlasti läbi.

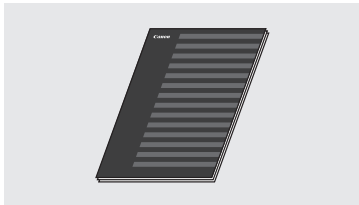

② Traadita side kohtvõrgu seadistusjuhend (MF628Cw):

Lugege seda juhendit koos juhendiga Alustamine. Selles juhendis kirjeldatakse traadita side kohtvõrgu seadistamist ning seadistamise ajal ette tulla võivate tõrgete põhjuseid ja tõrgete kõrvaldamiseks rakendatavaid lahendusi. Lugege kindlasti käesolevat kasutusjuhendit, kui ühendate seadme traadita kohtvõrguga.



③ MF Driver Installation Guide (MF-draiveri installijuhend) (komplekti kuuluv DVD-ROM):

Lugege järgmisena seda juhendit. Selles juhendis kirjeldatakse tarkvara installimist.

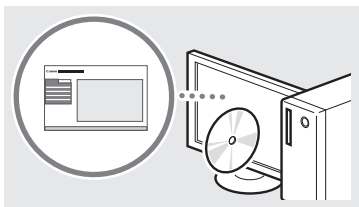

④ e-juhend (kaasasolev DVD-ROM):

Lugege juhendi vastavat teemat. e-juhend on teemade järgi kategooriateks jaotatud, et soovitud teavet oleks lihtne üles leida.



Menüüs liikumine ja tekstisisestusviis

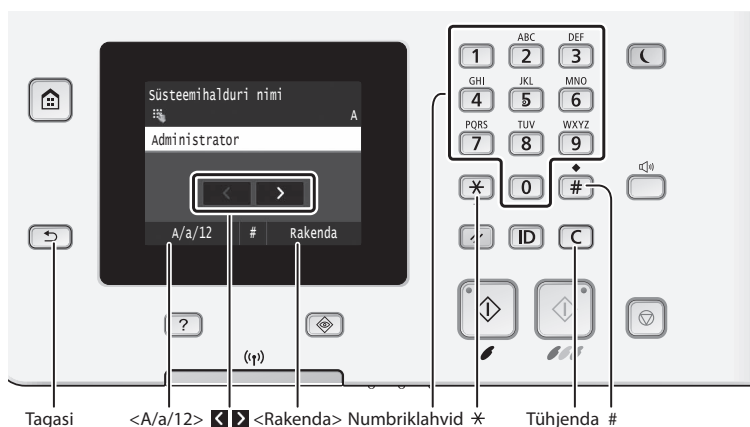

Menüüs liikumine

Üksuse valimine

Üksuse valimiseks puudutage seda. Eelmisele kuvale naasmiseks vajutage klahvi .

Kinnitamine

Puudutage üksust. Valiku <Rakenda> kuvamise korral puudutage valikut <Rakenda>.

Tekstisisestusviis

Sisestusrežiimi vahetamine

Sisestusrežiimi muutmiseks puudutage valikut <A/a/12>. Saate sisestusrežiimi muuta ka klahvi abil.

Kursori nihutamine (tühiku sisestamine)

Kursori liigutamiseks puudutage klahvi või . Tühiku sisestamiseks viige kursor teksti lõppu ja puudutage klahvi .

Teksti, sümbolite ja numbrite sisestamine

Saate teksti sisestada numbriklahvide või klahvi abil.

Märkide kustutamine

Saate teksti kustutada klahvi abil. Kui vajutate klahvi ja hoiate seda all, siis kustutatakse kõik märgid.

Toitejuhtme ühendamine ja toite sisselülitamine

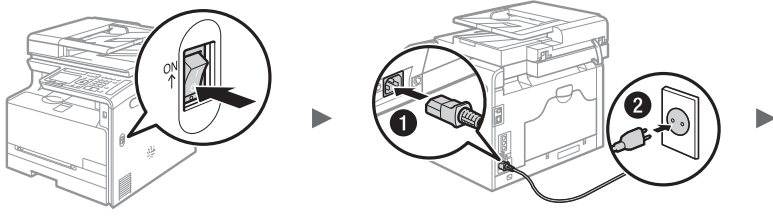

Ärge seekord USB-kaablit ühendage. Ühendage kaabel siis, kui installite tarkvara.

e-juhendi vaatamine DVD-ROM-ilt

- 1 Sisestage DVD-ROM arvutisse*.
- 2 Klõpsake nuppu [Manuals] (Juhendid).
- 3 Klõpsake nuppu [e-Manual] (e-juhend).

* Kui kuvatakse [AutoPlay] (Automaatesitus), klõpsake nuppu [Run Mlnst.exe] (Käivita Mlnst.exe).

† Sõltuvalt kasutatavast opsüsteemist kuvatakse turbeteade.

† Kui komplekti kuuluv DVD-ROM on arvutisse juba sisestatud, kuid kaust [Manuals] (Juhendid) ei ole kuvatud, eemaldage DVD-ROM ja sisestage see uuesti arvutisse.

Sisestusrežiimi vahetamine

Sisestusrežiim	Saadaolev tekst
<A>	Suurtähed ja sümbolid
<a>	Väiketähed ja sümbolid
<12>	Numbrid

Teksti, sümbolite ja numbrite sisestamine

	Sisestusrežiim: <A>	Sisestusrežiim: <a>	Sisestusrežiim: <12>
1	@ . - _ /		1
2	ABC	abc	2
3	DEF	def	3
4	GHI	ghi	4
5	JKL	jkl	5
6	MNO	mno	6
7	PQRS	pqrs	7
8	TUV	tuv	8
9	WXYZ	wxyz	9
0	(pole saadaval)		0
#	(tühi) * # ! " , ; : ^ ` _ = / ' ? \$ @ % & + \ ~ () [] { } < >		(pole saadaval)

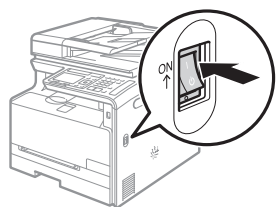

Algsätete määramine

Kui lülitate seadme esimest korda sisse, järgige ekraanil kuvatavaid juhiseid. Lisateavet menüüs liikumise ja numbrite sisestamise kohta leiate teemast "Menüüs liikumine ja tekstisissetusviis" (Lk.172).

Seadistage kõik sätted keelest kuupäeva ja kellaajani

Järgige ekraanil kuvatavaid juhiseid, määrake keel, regioon, ajavöönd, kuupäev ja kellaaeg.



Määrake USB-ühenduse sätted

Sätteid soovitatakse seadistada õigesti ka siis, kui ei kasutata USB-ühendust. Vale säte võib pärsida seadme talitlust.

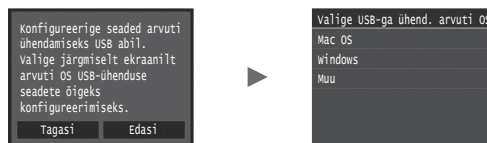

† Ärge seekord USB-kaablit ühendage.

† Hiljem saab sätteid määrata e-juhendi "Seadistusmenüü loend".

➔ e-juhendi "Seadistusmenüü loend" ► "Süsteemihalduse sätted"

Remote UI (Kaugkasutajaliidese) PIN-koodi sätted

Saate seadistada kaugkasutajaliidesele juurdepääsu vajaliku PIN-koodi. Kaitske sätet volitamata juurdepääsu eest, võimaldades seadmele juurdepääsu ainult kasutajatel, kellel on selleks õigus.

Hiljem saab sätteid seadistada e-juhendis valikus "Remote UI (Kaugkasutajaliidese) PIN-koodi sätted".

➔ e-juhendis "Remote UI (Kaugkasutajaliidese) PIN-koodi sätted"



Gradatsiooni reguleerimine

Kui seade korrigeerib värvi, saate teha koopiaid ja väljatrükke, millel on originaaldokumendi värvid ja tihedus paremini kopeeritud. Lisateavet värvi korrigeerimise kohta leiate e-juhendist.

➔ e-juhendis "Hooldus" ► "Prindikvaliteedi säilitamine ja täiustamine" ► "Gradatsiooni reguleerimine"

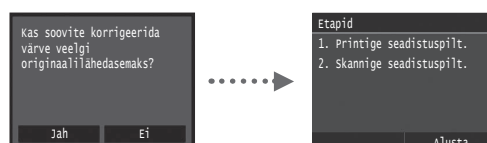

MÄRKUS

- Kui valite isegi viimasel ülaltoodud kuval <Ei>, võite alustada värvide korrigeerimist teile sobival ajal. Kasutage e-juhendi valikut "Gradatsiooni reguleerimine".

Seadme arvutiga ühendamise viisi valimine

• Ühenduse loomine kaabelühendusega kohtvõrgu kaudu

Soovi korral saate ühendada seadme arvutiga kaabelühendusega side marsruuteri abil. Kasutage seadme kaabelühendusega side marsruuteriga (pöörduspunktiga) ühendamiseks LAN-kaableid.



† Ühendage arvuti marsruuteriga, kasutades kaablit või traadita ühendust.

† Veenduge, et marsruuteril on vaba port seadme arvutiga ühendamiseks.

† Kasutage ühendamiseks 5. või kõrgema kategooria LAN-keerdpaarkaablit.

• Ühendamine USB-kaabli abil

Soovi korral saate ühendada seadme arvutiga USB-kaabli abil.



† Veenduge, et kasutataval USB-kaabli on järgmine märk.



• Ühendamine traadita side kohtvõrgu kaudu (ainult MF628Cw)

Soovi korral saate ühendada seadme arvutiga traadita side marsruuteri* abil. Tänu traadita side ühendusele pole LAN-kaableid vaja.

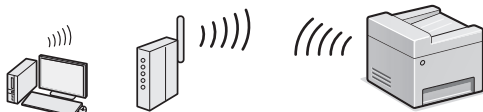

* Nõutav on IEEE802.11b/g/n-toega traadita side marsruuter (või pöörduspunkt).

† Ühendage arvuti marsruuteriga, kasutades kaablit või traadita ühendust.

• Otseühendus (ainult MF628Cw puhul)

Ühendage mobiilne seade seadmega juhtmevabalt ja otse traadita side marsruuterita (või pöörduspunktita)

⊕ e-juhend "Võrk" ▶ "Otseühenduse sätete konfigureerimine (pääsupunkti režiim)"

Seadme ühendamine: traadita side kohtvõrgu kaudu või muul viisil (ainult MF628Cw puhul)

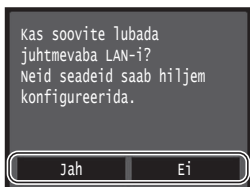

Jah

Arvutiga viivitamatu ühenduse loomine traadita side kohtvõrgu kaudu

⊕ Alustage Traadita side kohtvõrgu seadistusjuhendi teema "Traadita side LAN-i seadistamine" 4. juhiseist.

Ei

Arvutiga ühendamine kaabelühendusega kohtvõrgu kaudu

⊕ Jätkake juhiseiga "Ühenduse loomine kaabelühendusega kohtvõrgu kaudu" (Lk174).

Arvutiga ühendamine USB-kaabli kaudu

⊕ Jätkake juhiseiga "Ühendamine USB-kaabli abil" (Lk174).

Ühenduse loomine kaabelühendusega kohtvõrgu kaudu

1 Ühendage kohtvõrgukaabel.

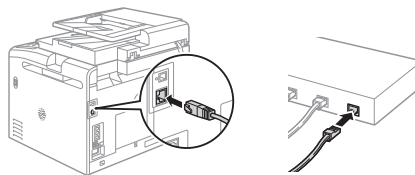

IP-aadress konfigureeritakse automaatselt 2 minuti jooksul. IP-aadressi käsitsi määramiseks vaadake järgmisi teemasid.

⊕ e-juhend "Võrk" ▶ "Võrguühenduse loomine" ▶ "IP-aadresside määramine"

2 Installige komplekti kuuluva DVD-ROMi abil draiver ja tarkvara.

⊕ Vt "Lisateave installitoimingute kohta" (Lk175).

⊕ Jätkake juhiseiga "Paberi formaadi ja tüübi määramine" (Lk175).

Ühendamine USB-kaabli abil

Draiveri ja tarkvara installimine

Installige plaadi seadme juurde kuuluva DVD-ROMi abil draiver ja tarkvara.

⊕ Vt "Lisateave installitoimingute kohta" (Lk175).

⊕ Jätkake juhiseiga "Paberi formaadi ja tüübi määramine" (Lk175).

MÄRKUS

• Kui ühendasite USB-kaabli enne installimist, siis esmalt eemaldage USB-kaabel ja seejärel installige uuesti.

Ühendamine USB-kaabli abil

Järgige USB-kaabli ühendamiseks juhendit MF Driver Installation Guide (MF-draiveri installijuhend).

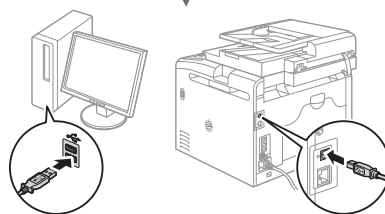
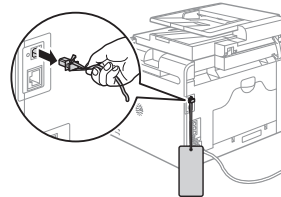

Paberi formaadi ja tüübi määramine

Järgige ekraanil kuvatavaid juhiseid ning määrake paberi formaat ja tüüp.

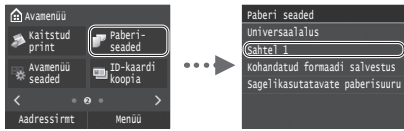

Faksi algsätete määramine ja telefonijuhtme ühendamine (ainult MF628Cw puhul)

1 Määrake faksi algsätet.



Määrake "Faksi seadistamise juhised" järgi faksi number, seadme nimi ja vastuvõturiim. Lisateavet vastuvõturiimi kohta leiate e-juhendist.

- ➔ e-juhend "Faksifunktsioon" ▶ "Faksifunktsioonide algsätete konfigureerimine" ▶ "Faksi jaoks kasutatava vastuvõturiimi väljavahimine"

Kasutajanime kasutamine

Dokumendi saatmisel printitakse vastuvõtja paberile registreeritud saatjateave.

2 Ühendage telefonikaabel.

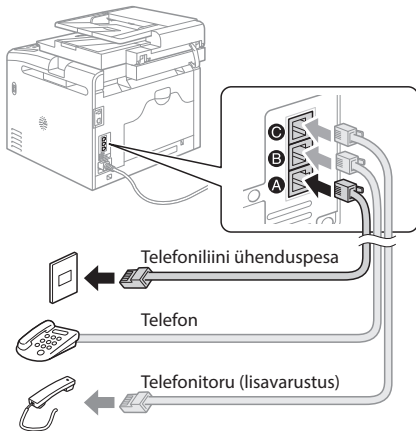

Kui ekraanil kuvatakse kirje <Telefoniliini ühendamine>, ühendage telefonikaabel joonisel esitatud juhiste järgi. Telefoniliini juhe ja adapter võib olla seadme kompleksis olenevalt teie riigist või regioonist. Lisateavet värvi telefoniliini juhtme ja adapteri ühendamise kohta leiate e-juhendist.

- ➔ e-juhend "Faksifunktsioon" ▶ "Telefoniliini ühendamine"

Kui paigaldatakse lisatelefon

Lisateavet leiate telefoniga kaasas olevast kasutusjuhendist.

* Telefonikaabel võib olla seadme kompleksis olenevalt teie riigist või regioonist.

3 Sulgege faksi seadistamise juhend ja taaskäivitage seade.

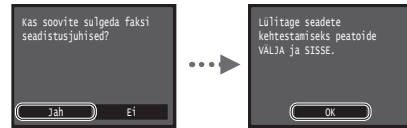

Lülitage seade välja ja oodake enne uuesti sisselülitamist vähemalt 10 sekundit. Telefoniliini tüüpe ei tuvastata automaatselt. Vaadake e-juhendit ja määrake telefoniliini käsitsi.

- ➔ e-juhend "Seadistusmenüü loend" ▶ "Faksiseaded" ▶ "Põhiseaded" ▶ "Liini tüübi valik"

Lisateave installitoimingute kohta

Installige komplekti kuuluva DVD-ROMi abil draiver ja tarkvara. Lisateavet draiverite ja tarkvara installimise kohta leiate juhendist MF Driver Installation Guide (MF-draiveri installijuhend).

† Draiveri saate alla laadida ka Canoni veebilehelt.

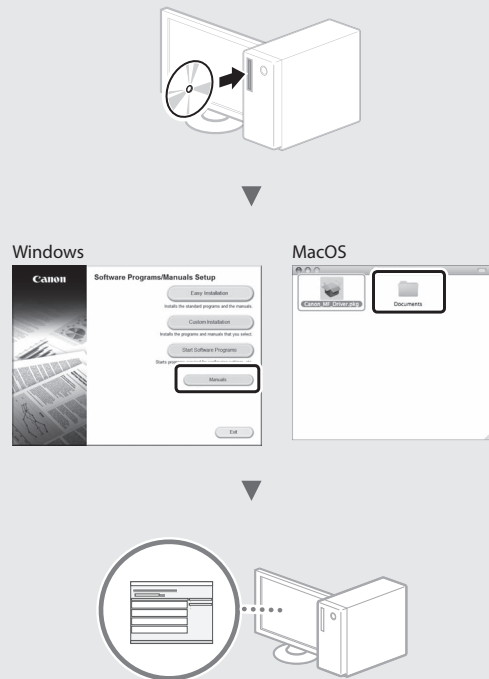

Mac-i kasutajatele:

Seadme komplekti kuuluval DVD-ROMil ei pruugi olla Mac OS-i draiverit. See sõltub seadme ostmise ajast. Sobiva draiveri saate otsida ja alla laadida Canoni veebilehelt. Lisateavet draiveri installimise ja kasutamise kohta leiate kaasasolevast juhendist MF Driver Installation Guide (MF-draiveri installijuhend).

Selles seadmes on võimalik kasutada mitmeid funktsioone. Järgmised funktsioonid annavad ülevaate igapäevaselt kasutatavatest põhifunktsioonidest.

Paljundamine

Suurendatud/vähendatud koopiad

Standardformaadis dokumente saate standardformaadis paberile paljundamiseks suurendada või vähendada või määrata paljundussuhte protsentides.

Sortimine

Saate sortida koopiad järjestatud lehtedega komplektidesse.

Vähendatud küljendus

Mitme dokumendi suuruse vähendamiseks saab need paljundada ühele lehele.

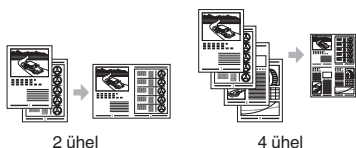

ID-kaardi paljundamine

Kahepoolse kaardi saab paljundada ühele paberipolele.

Faksimine

Dokumendi saatmine otse arvutist (arvutifaks)*

Lisaks fakside tavalisele saatmisele ja vastuvõtmisele saate fakse saata arvutist (arvutifaks).

Saatmine*

Fakside sihtkohad saate salvestada aadressiraamatusse. Sihtkoha saate määrata erineval moel, see võimaldab saata dokumente kiiresti ja lihtsalt.

- Sihtkoha otsing
- Lemmikuloend
- Koodvalimine
- Sihtkohagrupp
- LDAP-server
- Määramine saatmisajaloo põhjal
- Järjestikune edastamine

Vastuvõtmine*

- Vastuvõtmine mällu
- Vastuvõetud dokumendid saate soovi korral salvestada mällu. Salvestatud dokumendid saate igal ajal välja printida ja kustutada, kui te neid enam ei vaja.



• Kaugvastuvõtt

Kui ühendatud on väline telefon, saate kohe aktiveerida faksivastuvõtturežiimi, valides telefonikõne ajal telefoni numbrivalimisnuppude abil faksid vastuvõtmise tunnuse.

I-Faks

Fakse saab saata ja vastu võtta interneti kaudu. Dokumendid teisendatakse TIFF-kujutisteks ja saadetakse e-kirja manustena, kasutamata seejuures telefoniliini.

Printimine

Suurendatud/vähendatud printimine

Vähendatud küljendus

Saate dokumentide suurust vähendada, et printida ühele paberile mitu dokumenti.



Postri printimine

Vesimärgi printimine

Eelvaate kuvamine enne

printimist

Profiili valimine

Võrguseaded

Seade on varustatud võrguliidesega, nii et saate kergesti võrgukeskkonna luua. Saate printida dokumente ja skannida kõigist arvutitest, mis on seadmega ühendatud. Ühiskasutatava kontoriseadmena võimaldab seade suuremat tööviljakust.

Skannimine

Dokumentide salvestamine seadme juhtpaneeli abil

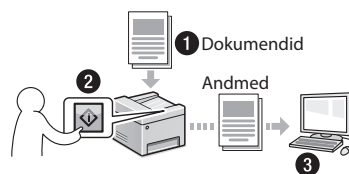

Dokumentide salvestamine arvutikäskude abil

- Skannimine programmiga MF Scan Utility
- Skannimine rakendusest
- Skannimine WIA-draiveri abil**

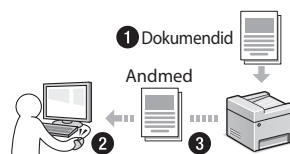

USB-mällu salvestamine

Saate skaneeritud dokumendid salvestada seadmega ühendatud USB-mälusse.



Skaneeritud dokumentide saatmine e-posti teel

Saate oma skaneeritud dokumendid saata e-kirja rakenduse kaudu.



Skaneeritud dokumentide saatmine failiserverisse

Saate oma skaneeritud dokumendid saata failiserverisse.

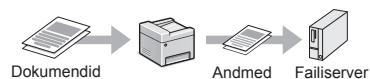

Remote UI (Kaugkasutajaliides)

Seadme olukorda saate jälgida võrguarvutitest. Võrgu kaudu saate seadmele juurde pääseda, hallata töid või määrata erinevaid sätteid.

* Ainult mudeli MF628Cw puhul

** Ainult Windows Vista/7/8

Paberiummistuse likvideerimine

Kui näidikul kuvatakse järgmine teade, on seadme sööturis või seadmes paber ummistunud. Täitke ummistuse põhjustanud dokumendi või paberi eemaldamiseks kuvatavad juhised. Selles juhendis näidatakse ainult alad, kus paberiummistus võib esineda. Lisateavet iga funktsiooni kohta saate e-juhendist.

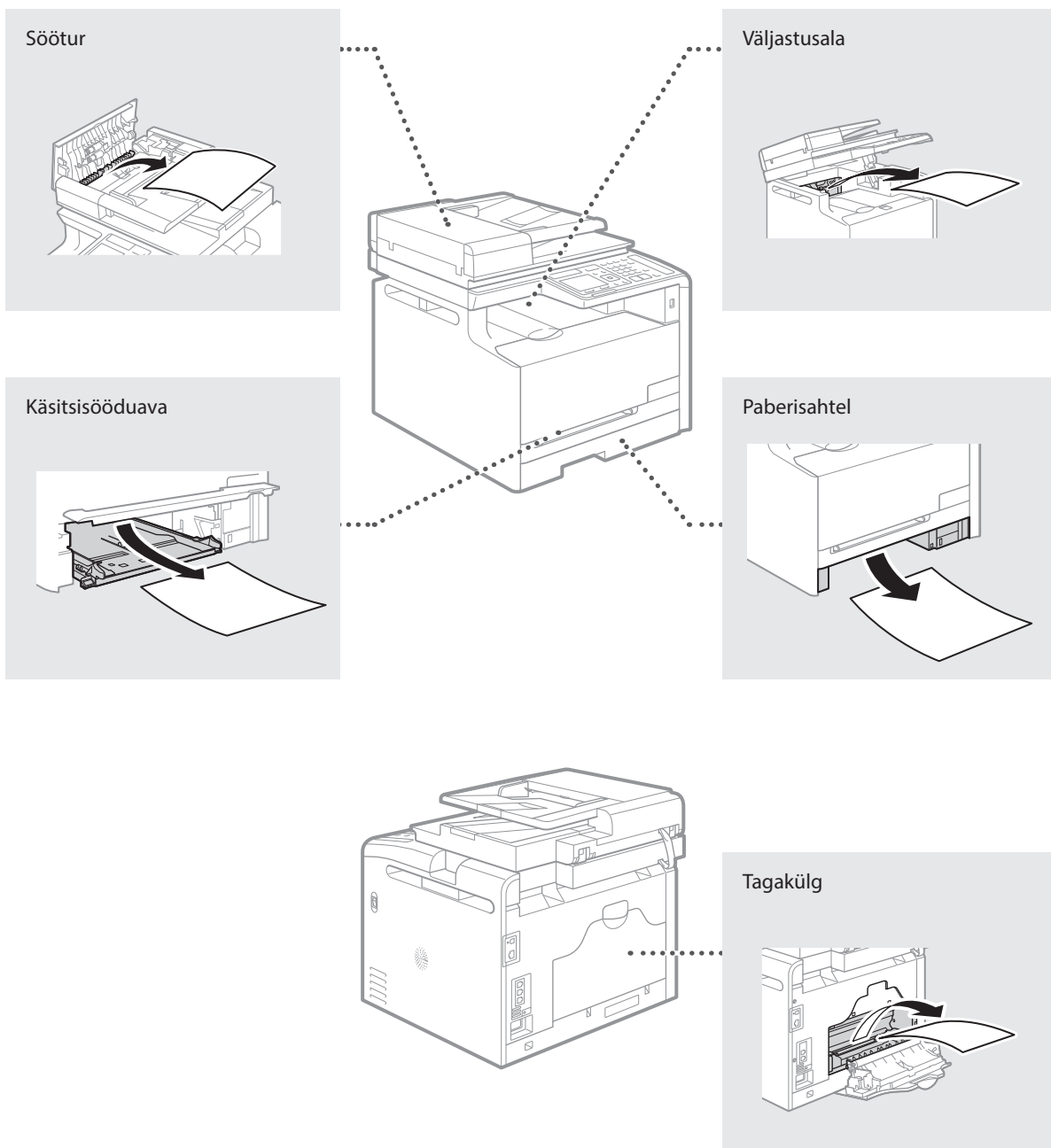
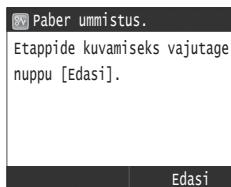

Toonerikassettide väljavahetamine

Toonerikassetid on kulutarvikud. Kui tooner hakkab kassetist otsa saama, kuvatakse näidikul vastav teade või ilmnevad järgmised probleemid. Toimige vastavalt olukorrale.

Teate kuvamisel

Kui tooner hakkab kassetist otsa saama, kuvab seade selle kohta teate.

Teade	Kui ekraanil kuvatakse teade	Kirjeldus ja lahendused
Valmistage ette <Tooneri värvi>* kasset.	Toonerikasset tuleb peagi välja vahetada.	Enne mahukate dokumentide printimist on soovitatav kontrollida toonerikassetis alles oleva värvi kogust ja vajadusel vahetada toonerikasset välja. ⊕ e-juhend "Toonerikassettide väljavahetamine" Selle teate kuvamisel salvestatakse sissetulev faks mällu, kuid seda ei printida. Samuti on võimalik, et aruandeid ei printida, ehkki määratud on aruannete automaatne printimine. Kui menüüs <Vastuvõtmise printiseaded> on valik <Jätka printimist, kui kasset on tühjenemas> seadistatud valikule <Sees>, siis jätkatakse printimist, kuid faksidele võivad jääda tuhmid või hägusad kohad. ⊕ e-juhend "Aruannete ja loendite printimine" ⊕ e-juhend "Seadistusmenüü loend"
Toon-kass. eluiga on läbi Kasutusiga	Toonerikassetti kasutusiga on lõpule jõudnud.	Kui prindikvaliteet ei parane, vahetage toonerikasset välja. Võite printimist jätkata, kuid prindikvaliteeti ei saa tagada. ⊕ e-juhend "Toonerikassettide väljavahetamine"

* Must, kollane, magenta või tsüaansinine ilmuvad <Tooneri värvis>.

Kui väljatrükkid on halva kvaliteediga

Kui väljatrükkidel hakkab esinema mõnda järgmistest tunnustest, hakkab värv mõnest toonerikassetist otsa saama. Vahetage peaaegu tühi toonerikasset ka juhul, kui teadet ei kuvata.

Tekivad valged triibud



Osaliselt tuhmunud



Ebaühtlane tihedus



Tekivad tooneriplekid ja pritsmed



Originaaldokumentidel olevad tühjad kohad hakkavad värviliseks muutuma



Memo

Et

Selles kasutusjuhendis kasutatavad sümbolid

⚠ HOIATUS!

Tähistab hoiatust, mis viitab toimingule, mille valesti tegemine võib põhjustada kasutaja surma või kehavigastusi. Seadme ohutuks kasutamiseks pöörake alati tähelepanu nendele hoiatustele.

⚠ ETTEVAATUST

Tähistab hoiatust, mis viitab toimingule, mille valesti tegemine võib põhjustada kehavigastusi. Seadme ohutuks kasutamiseks pöörake alati tähelepanu nendele hoiatustele.

🖐 TÄHTIS

Tähistab töötingimusi ja piiranguid. Seadme õigeks kasutamiseks ning seadme ja muu vara kahjustamise vältimiseks lugege neid juhiseid hoolikalt.

Juhendis kasutatavad klahvid ja nupud

Järgmised sümbolid ja nuppude nimetused on mõned näited selles juhendis leiduvatest nuppudest.

- Juhtpaneeli klahvid: [Klahvi ikoon]
Näide: 
- Näidik: <Määrake sihtkoht.>
- Arvutiekraanil kuvatavad nupud ja muud üksused: [Preferences] (Eelistused)

Juhendis kasutatavad joonised ja kuvapildid

Selles juhendis esitatud joonised ja kuvad kehtivad mudeli MF628Cw kohta, kui ei ole teisiti kirjas.

Tähtsad ohutusnõuded

Enne seadmega töötamise alustamist lugege hoolikalt läbi selle juhendi ja e-juhendi teema "Tähtsad ohutusnõuded".

Kuna nende juhiste otstarve on hoiatada ja kaitsta sellega nii teid kui ka teid ümbritsevat inimest vigastuste eest ja hoida ära varalist kahju, järgige hoolikalt neid juhiseid ja seadme tööga seotud nõudeid.

Pidage meeles, et siin esitatud juhiste eiramise, seadme ebasihipärase kasutamise või mõne muu kui Canoni tunnustatud mehhaaniku tehtud paranduste või muudatuste tulemusena põhjustatud kahju eest vastutate teie ise.

Paigaldamine

⚠ HOIATUS!

- Ärge paigutage seadet tuleohtlike ainete (nt alkoholi baasil toodetud ained või lahustid) lähedusse. Kui tuleohtlikud ained puutuvad kokku seadme elektroonikakomponentidega, võivad need ained süttida ja põhjustada tulekahju või suurendada elektrilöögi ohtu.
- Ärge asetage seadme peale kaelakesid ega muid metallesemeid ega vedelikuga täidetud anumaid. Võõrkehade kokkupuutumine seadme sisemuses asuvate elektroonikakomponentidega võib põhjustada tulekahju või elektrilöögi.
Kui mõni võõrkeha satub seadmesse, lülitage seadme toide kohe välja ja pöörduge Canoni kohaliku edasimüüja poole.
- Ärge kasutage seadet meditsiiniseadmete läheduses. Seadme tekitatavad raadiolained võivad häirida meditsiiniseadmete tööd ning põhjustada raskeid õnnetusi.

⚠ ETTEVAATUST

- Ärge paigutage seadet järgmistesse kohtadesse, sest see võib põhjustada kehavigastusi, tulekahju või elektrilööki.
 - Ebakindel pind
 - Suure vibratsiooniga kohad
 - Kohad, kus seadme õhuavad on blokeeritud (nt liiga lähedal seinale, voodile, pehmele vaibale vms)
 - Niisked või tolmused kohad
 - Otsese päikesevalguse käes või õues
 - Kõrge temperatuuriga kohad
 - lahtise leegi lähedus.
 - Vähesese ventilatsiooniga kohad
- Seadme töötamisel tekkiv osoon ei ole inimese organismile ohtlik. Kui kasutate seadet väga kaua järjest, siis veenduge, et ruumi ventilatsioon oleks piisav.
- Ärge ühendage seadmega heakskiiduta kaableid. See võib põhjustada tulekahju või elektrilöögi.
- Kõvakettaga seadmed ei pruugi õigesti töötada, kui neid kasutatakse väga kõrgetes kohtades (nt 3000 m kõrgusel merepinna või kõrgemal).

Toide

⚠ HOIATUS!

- Kasutage ainult seadmega kaasa pandud toitejuhet, muude juhtmete kasutamise tagajärjeks võib olla tulekahju või elektrilööki.
- Ärge toitejuhet muutke, painutage ega jõuga tõmmake. Ärge asetage toitejuhtme peale raskeid esemeid. Toitejuhtme kahjustamine võib põhjustada tulekahju või elektrilööki.
- Ärge ühendage toitejuhtme pistikut pistikupessa ega eemaldage seda sealt märgade kätega, sest võite saada elektrilöögi.
- Ärge kasutage seadmega pikendusjuhtmeid ega mitmikpistikupesasid. See võib põhjustada tulekahju või elektrilöögi.
- Ärge keerake toitejuhet kimpu ega siduge sõlme, sest see võib põhjustada tulekahju või elektrilöögi.
- Lükake toitejuhtme pistik vahelduvvoolu pistikupessa lõpuni sisse. Selle juhise eiramine võib põhjustada tulekahju või elektrilöögi.
- Äikese ajal eemaldage toitejuhe vooluvõrgust. Selle juhise eiramine võib põhjustada tulekahju, elektrilöögi või seadme tõrkeid.

⚠ ETTEVAATUST

- Kasutage ainult selles juhendis loetletud voolupingenõuetele vastavat toiteallikat. Selle juhise eiramine võib põhjustada tulekahju või elektrilöögi.
- Paigaldage seade pistikupessa lähedusse ja jätke pistiku ümbruses piisavalt ruumi, et seda saaks ohu korral hõlpsasti eemaldada.

Käsitsemine

⚠ HOIATUS!

- Ärge võtke seadet koost lahti ega muutke selle ehitust. Seadmes on kõrge temperatuuri ja kõrgepingega osi, mis võivad tekitada tulekahju või elektrilöögi.
- Ärge lubage lastel puutuda toitejuhet ega kaableid ega seadme sisemisi osi ega elektroonikakomponente ega nendega mängida. Selle ohutusnõude eiramine võib põhjustada raskeid kehavigastusi.
- Juhul, kui seade teeb töötamisel ebatavalist häält, eritab ebatavalist lõhna, suitsu või kuumust, siis pöörduge Canoni volitatud edasimüüja poole. Kui kasutate sellises olukorras seadet edasi, võib tagajärjeks olla tulekahju või elektrilööki.
- Ärge kasutage seadme läheduses tuleohtlike pihusainete. Tuleohtlike ainete kokkupuude seadme sisemuses asuvate elektrilistele osadega võib põhjustada tulekahju või elektrilöögi.

⚠ ETTEVAATUST

- Kui te seadet pikema aja jooksul ei kasuta, eemaldage ohutuse huvides toitejuhe vooluvõrgust.
- Käte vigastamise vältimiseks olge kaante avamisel ja sulgemisel ettevaatlik.
- Hoidke käed ja riided väljastusala rullikust piisavalt kaugel. Käte või riiete kokkupuutumine rullikuga võib põhjustada kehavigastusi.
- Töötamise ajal ja vahetult pärast kasutamist on seadme sisemus ja väljastusava väga kuumad. Põletuste vältimiseks hoiduge kokkupuutest nende aladega. Prinditud paber võib vahetult pärast väljastamist olla kuum, seega olge selle käsitlemisel ettevaatlik. Selle juhise eiramine võib põhjustada põletusi.

Hooldus ja ülevaatus

⚠ HOIATUS!

- Enne puhastamist lülitage seade välja ja lahutage toitejuhe vooluvõrgust. Selle juhise eiramine võib põhjustada tulekahju või elektrilöögi.
- Lahutage toitejuhe regulaarselt vooluvõrgust ja puhastage tolmu ja mustuse eemaldamiseks toitejuhtme pistiku metallorade ümbrus ning pistikupespa kuiva lapiga. Niiske lapiga puhastamisel võib kogunenud tolm põhjustada lühise või tulekahju.
- Puhastage seadet niiske ja korralikult väljaväänatud lapiga. Kasutage puhastuslapi niisutamiseks ainult vett. Ärge kasutage alkoholi, benseeni, lahustit ega muid tuleohtlikke aineid. Tuleohtlike ainete kokkupuutumine seadme sisemuses asuvate elektronikakomponentidega võib põhjustada tulekahju või elektrilöögi.
- Kontrollige regulaarselt toitejuhet ja selle pistikut. Veenduge, et seadmel pole roostekahjustusi, mõlke, kriimustusi ega mõrasid ning et seade ei kuumene üle. Hooldamata seade võib põhjustada tulekahju või elektrilöögi.

Kulutarvikud

⚠ HOIATUS!

- Ärge visake tühjaks saanud toonerikassette tulle. Toonerikassetti süttimine võib põhjustada põletusi või tulekahju.
- Kui juhtub, et tooner pudeneb või paiskub kassetist välja, koguge või pühkige tooneriosakesed hoolikalt pehme niiske lapiga kokku. Ärge hingake toonerit sisse. Ärge kasutage kassetist väljapudenenud tooneri koristamiseks tolmuimejat. Tooneriosakesed võivad tolmuimejat kahjustada või staatiline elekter võib põhjustada tolmuplahvatusi.

⚠ ETTEVAATUST

- Hoidke toonerikassette ja muid kulutarvikuid lastele kättesaamatus kohas. Tooneri sissehingamise korral pöörduge arsti või toksikoloogiakeskuse poole.
- Ärge proovige toonerikassetti lahti võtta. Tooner võib laiali paiskuda ja sattuda silma või suhu. Kui toonerit satub silma või suhu, loputage kohe silmi või suud külma veega ja pöörduge arsti poole.
- Kui tooner pudeneb kassetist välja, siis hoiduge seda sisse hingamast ja vältige tooneri sattumist nahale. Kui toonerit satub nahale, peske see seebiga maha. Tooneri sissehingamisel või tooneri nahaga kokkupuutumisest põhjustatud nahaärrituse korral pöörduge viivitamatult arsti või toksikoloogiakeskuse poole.

Muu

⚠ HOIATUS!

- Südamestimulaatori kasutamine: Seade tekitab nõrga magnetvälja. Kui märkate seadme kasutamisel mingeid kõrvalekaldeid, minge seadmest eemale ja pöörduge viivitamatult oma arsti poole.

Juriidilised märkused

Toote nimi

Ohutusnõuete kohaselt tuleb toote nimi registreerida. Mõnes müügipiirkonnas võib toote nime asemel registreerida sulgudes () toodud nime(d).

MF628Cw (F167702)

MF623Cn (F167700)

Antud toote ja piltide kasutamise seotud seaduslikud piirangud

Seadme kasutamine skannimiseks, trükkimiseks või mõnel muul viisil teatud dokumentide tootmiseks ning nende skannitud, trükitud või mõnel muul viisil paljundatud dokumentide kasutamine võib olla seaduse poolt keelatud ning käia kriminaal- ja/või tsiviilõigusliku vastutuse alla. Osaline nimekiri taolistest dokumentidest on toodud allpool. See nimekiri on mõeldud ainult juhendina. Kui te pole mõne teie masinaga skannitava, trükitava või mõnel muul viisil paljundatud dokumentide kasutamise legaalsuses kindel, siis konsulteerige enne oma juristiga juhtnõuete saamiseks.

- Sularaha
- Reisitšekid
- Rahakaardid
- Toidutalongid
- Deposiidi sertifikaadid
- Passid
- Postmargid (templiga ja ilma)
- Immigratsioonipaberid
- Identifitseerimismargid või ametimargid
- Riiklikud eelarvemargid (templiga või ilma)
- Valikteenistuse või sõjaväe dokumendid
- Võlakirjad või muud võlgade sertifikaadid
- Valitsusasutuste poolt välja antud tšekid või vekslid
- Aktsiate sertifikaadid
- Mootorsõidukite load ning omandiõiguse tõendid
- Autoriõigusega kaitstud tööd/Kunstiteosed autoriõiguse omaniku loata

Informacje o dostarczonych podręcznikach

① Pierwsze kroki (ten dokument):

Należy najpierw przeczytać niniejszy podręcznik. W podręczniku opisano proces instalacji, a także ustawienia i przestrogi dotyczące urządzenia. Przed rozpoczęciem korzystania z urządzenia należy zapoznać się z tą instrukcją.

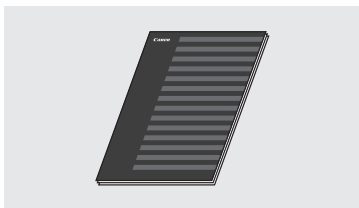

② Instrukcja konfiguracji bezprzewodowej sieci LAN (MF628Cw):

Należy również zapoznać się z częścią Pierwsze kroki. Podręcznik ten opisuje procedury konfiguracji bezprzewodowej sieci LAN oraz przyczyny i sposoby rozwiązywania problemów, na które można napotkać w trakcie ich wykonywania. Przed podłączeniem urządzenia do bezprzewodowej sieci LAN należy zapoznać się z tym podręcznikiem.



③ Podręcznik instalacji sterownika MF (dysk DVD-ROM dołączony do urządzenia):

Następnie należy zapoznać się z niniejszym podręcznikiem. W przewodniku opisano proces instalacji oprogramowania.

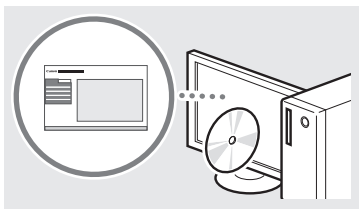

④ Instrukcja e-Manual (dysk DVD-ROM dołączony do urządzenia):

W razie potrzeby należy zapoznać się z odpowiednim rozdziałem. Instrukcję e-Manual podzielono na tematy ułatwiające znajdowanie odpowiednich informacji.



Poruszanie się po menu i sposób wpisywania tekstu

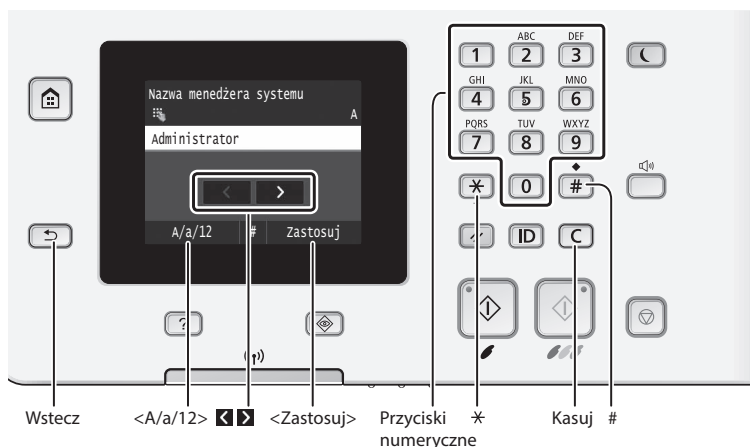

Poruszanie się w obrębie menu

Wybór elementu

Dotknij element w celu jego wybrania. Aby powrócić do poprzedniego ekranu, naciśnij przycisk [Wstecz].

Potwierdzenie ustawień

Dotknij element. Po wyświetleniu opcji [Zastosuj] dotknij ją.

Sposób wpisywania tekstu

Zmiana trybu wprowadzania

Aby zmienić tryb wprowadzania, dotknij przycisku <A/a/12>. W celu zmiany trybu wpisywania można także nacisnąć przycisk [*].

Przesuwanie kursora (wprowadzanie spacji)

Aby przesunąć kursor, dotknij przycisku [←] lub [→]. Aby wprowadzić spację, przesunij kursor do końca tekstu, za którym chcesz ją umieścić, a następnie dotknij przycisku [↵].

Wprowadzanie tekstu, symboli i liczb

Wprowadzanie powyższych elementów odbywa się przy użyciu przycisków numerycznych lub przycisku [#].

Usuwanie znaków

Do usuwania służy przycisk [C]. Naciśnięcie i przytrzymanie przycisku [C] powoduje usunięcie wszystkich znaków.

Podłączenie przewodu zasilania i włączanie urządzenia

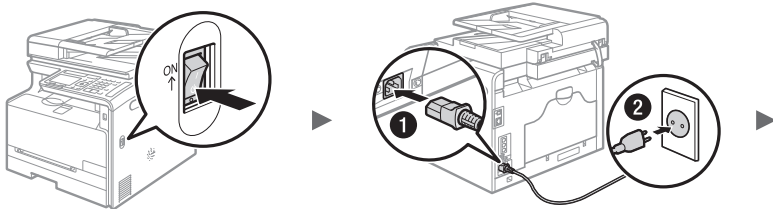

⚠ Nie podłączaj teraz kabla USB. Kabel należy podłączyć po zainstalowaniu oprogramowania.

Wyświetlanie instrukcji e-Manual z dysku DVD-ROM

- 1 Umieść dysk DVD-ROM dostarczony z urządzeniem w napędzie komputera*.
- 2 Kliknij opcję [Podręcznik].
- 3 Kliknij [e-Podręcznik].

* Jeśli zostało wyświetlone okno [Autoodtwarzanie], kliknij polecenie [Uruchom MInst.exe].

† W niektórych systemach operacyjnych wyświetlany jest komunikat o zabezpieczeniach.

† Jeśli dysk DVD-ROM dostarczony z urządzeniem znajduje się już w napędzie komputera, a opcja [Podręcznik] nie wyświetla się, wyjmij dysk DVD-ROM i włóż go ponownie.

Zmiana trybu wprowadzania

Tryb wprowadzania	Dostępny tekst
<A>	Wielkie znaki i symbole
<a>	Małe znaki i symbole
<12>	Cyfry

Wprowadzanie tekstu, symboli i liczb

	Tryb wprowadzania: <A>	Tryb wprowadzania: <a>	Tryb wprowadzania: <12>
1	@ . - _ /		1
2	ABC	abc	2
3	DEF	def	3
4	GHI	ghi	4
5	JKL	jkl	5
6	MNO	mno	6
7	PQRS	pqrs	7
8	TUV	tuv	8
9	WXYZ	wxyz	9
0	(Opcja niedostępna)		0
#	(spacja) - . * # ! " , ; : ^ ` _ = / ' ? \$ @ % & + \ ` () [] { } < >		(Opcja niedostępna)

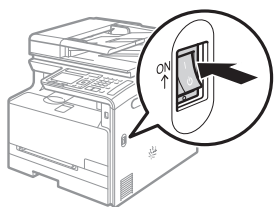

Konfigurowanie ustawień początkowych

Po pierwszym włączeniu urządzenia należy postępować zgodnie z instrukcjami wyświetlanymi na ekranie. Szczegółowe informacje na temat poruszania się po menu oraz sposobu wprowadzania cyfr znajdują się w części „Poruszanie się po menu i sposób wpisywania tekstu” (➔ str.182).

● Skonfiguruj ustawienia, od języka po ustawienia daty i czasu

Postępując zgodnie z instrukcjami wyświetlanymi na ekranie, ustaw język, region, strefę czasową oraz datę i czas.



● Określ ustawienia połączenia USB

Poprawne skonfigurowanie tych ustawień jest zalecane nawet w przypadku, gdy urządzenie nie korzysta z połączenia USB. Nieprawidłowe ustawienia mogą wpłynąć na działanie urządzenia.

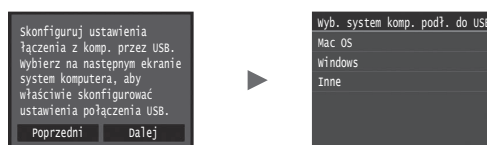

† Nie podłączaj teraz kabla USB.

† Aby określić ustawienia później, należy zapoznać się z częścią „Lista menu ustawień” w instrukcji e-Manual.

➔ Instrukcja e-Manual „Lista menu ustawień” ► „Ustawienia zarządzania systemem”

● Ustawienia kodu PIN Zdalnego interfejsu użytkownika

Dostęp do Zdalnego interfejsu użytkownika można ograniczyć kodem PIN. Urządzenie można zabezpieczyć przed nieupoważnionym dostępem, zezwalając na obsługę wyłącznie przez użytkowników z uprawnieniami dostępu. Aby określić ustawienia później, należy zapoznać się z częścią „Ustawienia kodu PIN Zdalnego interfejsu użytkownika” w instrukcji e-Manual.

➔ Instrukcja e-Manual „Ustawienia kodu PIN Zdalnego interfejsu użytkownika”



● Korekcja gradacji

Poprzez korekcję koloru można uzyskać kopie i wydruki, które będą lepiej oddawać kolory i nasycenie oryginalnych dokumentów. Szczegółowe informacje dotyczące wykonywania korekcji koloru można znaleźć w instrukcji e-Manual.

➔ Instrukcja e-Manual „Konserwacja urządzenia” ► „Utrzymanie i poprawa jakości wydruku” ► „Korekcja gradacji”



UWAGA

- Nawet w przypadku wybrania <Nie> na ostatnim z powyższych ekranów można wykonać korekcję koloru w dowolnym dogodnym momencie. Szczegółowe informacje można znaleźć w części „Korekcja gradacji” w instrukcji e-Manual.

Wybór metody podłączenia urządzenia do komputera

● Podłączenie za pośrednictwem przewodowej sieci LAN

Urządzenie można podłączyć do komputera za pomocą routera przewodowego. Za pomocą kabli LAN podłącz urządzenie do routera przewodowego (punktu dostępu).



- † Podłącz komputer do routera kablem lub bezprzewodowo.
- † Sprawdź, czy w routerze jest wolny port umożliwiający połączenie urządzenia i komputera.
- † Przygotuj kabel LAN kategorii 5 typu skrętka dwużyłowa lub wyższej klasy.

● Podłączenie za pomocą kabla USB

Urządzenie można podłączyć do komputera za pomocą kabla USB.

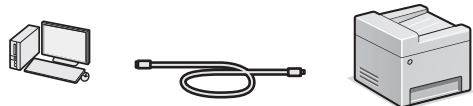

- † Należy upewnić się, że używany przewód USB ma następujące oznaczenie.



● Podłączenie przez sieć bezprzewodową LAN (tylko w modelu MF628Cw)

Urządzenie można podłączyć do komputera za pomocą routera bezprzewodowego*. Ponieważ jest to połączenie bezprzewodowe, nie są potrzebne kable LAN.

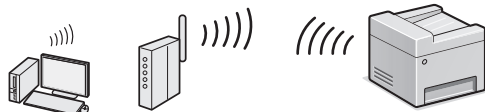

* Konieczne jest zastosowanie routera bezprzewodowego (punktu dostępowego) obsługującego standard IEEE802.11b/g/n.

- † Podłącz komputer do routera kablem lub bezprzewodowo.

● Połączenie bezpośrednie (tylko w modelu MF628Cw)

Pozwala na połączenie urządzenia przenośnego z urządzeniem bezprzewodowo i bezpośrednio, bez pośrednictwa routera sieci bezprzewodowej LAN (lub punktu dostępu)

- ☉ Instrukcja e-Manual „Sieć” ► „Konfiguracja ustawień połączenia bezpośredniego (tryb punktu dostępu)”

Wybór metody podłączenia: Przez sieć bezprzewodową LAN lub inną metodą (tylko w modelu MF628Cw)

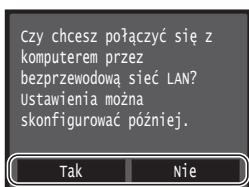

Tak

Przeprowadź natychmiastowe podłączenie do komputera przez sieć bezprzewodową LAN

- ☉ Zacznij od kroku 4 z rozdziału „Konfiguracja sieci bezprzewodowej LAN” znajdującego się w dokumencie Instrukcja konfiguracji bezprzewodowej sieci LAN.

Nie

Podłącz do komputera za pomocą sieci przewodowej LAN

- ☉ Przejdź do części „Podłączenie za pośrednictwem przewodowej sieci LAN” (str.184).

Podłącz do komputera za pośrednictwem kabla USB

- ☉ Przejdź do części „Podłączenie za pomocą kabla USB” (str.184).

Podłączenie za pośrednictwem przewodowej sieci LAN

1 Podłącz kabel LAN.

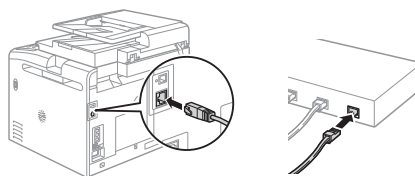

Adres IP zostanie skonfigurowany automatycznie w ciągu 2 minut. Aby ustawić ręcznie adres IP, należy zapoznać się z następującymi częściami.

- ☉ Instrukcja e-Manual „Sieć” ► „Podłączenie do sieci” ► „Konfiguracja adresu IP”

2 Zainstaluj sterownik i oprogramowanie znajdujące się na dysku DVD-ROM dołączonym do urządzenia.

- ☉ Patrz „Aby zapoznać się ze szczegółami procedury instalacji:” (str.185).
- ☉ Przejdź do części „Ustawianie formatu i rodzaju papieru” (str.185).

Podłączenie za pomocą kabla USB

Zainstaluj sterownik i oprogramowanie

Zainstaluj sterownik i oprogramowanie z dysku DVD-ROM dołączonego do urządzenia.

- ☉ Patrz „Aby zapoznać się ze szczegółami procedury instalacji:” (str.185).
- ☉ Przejdź do części „Ustawianie formatu i rodzaju papieru” (str.185).

UWAGA

- Jeśli kabel USB został podłączony przed zainstalowaniem sterowników, należy go odłączyć, a następnie ponownie zainstalować sterowniki.

Podłączenie za pomocą kabla USB

Postępuj zgodnie z instrukcją Podręcznik instalacji sterownika MF, aby podłączyć urządzenie za pomocą kabla USB.

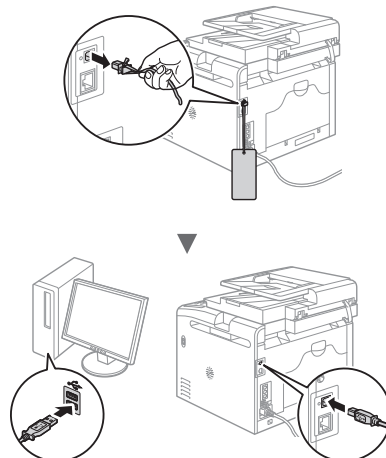

Ustawianie formatu i rodzaju papieru

Postępując według instrukcji na ekranie, ustaw format i typ papieru.

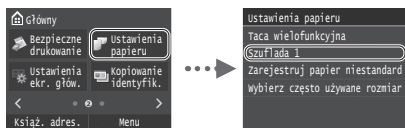

Konfigurowanie ustawień początkowych faksu i podłączanie kabla telefonicznego (tylko w modelu MF628Cw)

1 Określ ustawienia faksu.



Podaj numer faksu, nazwę urządzenia i tryb odbioru zgodnie z „Przewodnik ustawień faksu”. Szczegółowe informacje na temat trybu odbioru znajdują się w instrukcji e-Manual.

- Instrukcja e-Manual „Faksowanie” ► „Konfiguracja ustawień wstępnych funkcji faksu” ► „Wybór odpowiedniego trybu odbioru faksu”

Sposób korzystania z nazwy użytkownika

Podczas wysyłania dokumentu zapisane informacje o nadawcy są drukowane na papierze u odbiorcy.

2 Podłączenie przewodu telefonicznego.

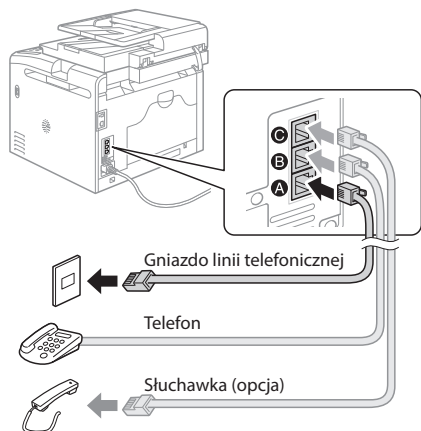

Po wyświetleniu na ekranie opcji <Podłącz linię telefoniczną> podłącz kabel telefoniczny zgodnie z ilustracją. W zależności od kraju i regionu do urządzenia może być dołączony przewód telefoniczny z adapterem. Szczegółowe informacje dotyczące podłączania przewodu telefonicznego i adaptera można znaleźć w instrukcji e-Manual.

- Instrukcja e-Manual „Faksowanie” ► „Podłączanie linii telefonicznej”

Instalowanie opcjonalnej słuchawki:

Szczegółowe informacje znajdują się w instrukcji obsługi dołączonej do słuchawki.

* W zależności od kraju i regionu do urządzenia może być dołączony kabel telefoniczny.

3 Zamknij Przewodnik ustawień faksu, a następnie uruchom ponownie urządzenie.



Wyłącz urządzenie, odczekaj co najmniej 10 sekund, a następnie włącz je ponownie. Rodzaj linii telefonicznej nie jest wykrywany automatycznie. Zapoznaj się z instrukcją e-Manual i skonfiguruj linię telefoniczną ręcznie.

- Instrukcja e-Manual „Lista menu ustawień” ► „Ustawienia faksu” ► „Ustawienia podstawowe” ► „Wybierz typ linii”

Aby zapoznać się ze szczegółami procedury instalacji:

Zainstaluj sterownik i oprogramowanie znajdujące się na dysku DVD-ROM dołączonym do urządzenia. Szczegółowe procedury instalacji znajdują się w Podręcznik instalacji sterownika MF.

† Sterownik można pobrać także ze strony internetowej firmy Canon.

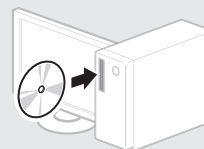

Windows

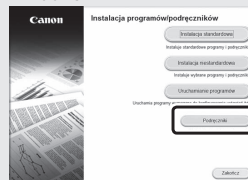

MacOS

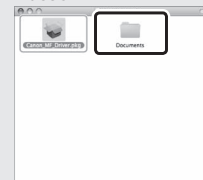

Użytkownicy komputerów Mac

Dostarczony z urządzeniem dysk DVD-ROM może nie zawierać sterownika dla systemu Mac OS. Zależy to od daty zakupu urządzenia. Odpowiedni sterownik można wyszukać i pobrać na stronie internetowej firmy Canon. Szczegółowe informacje na temat instalacji oraz stosowania sterownika znajdują się w załączonym do niego dokumencie Podręcznik instalacji sterownika MF.

Urządzenie udostępnia wiele różnych funkcji. Poniżej opisano najczęściej używane funkcje.

Kopiowanie

Powiększanie/pomniejszanie kopii

Istnieje możliwość powiększenia lub pomniejszenia dokumentów o standardowym formacie do innego standardowego formatu kopii albo wybrania współczynnika kopia/oryginał.

Układanie

Urządzenie umożliwia układanie kopii według stron w komplety dokumentów.

Pomniejszanie formatu

Można pomniejszyć kilka dokumentów i skopiować je na jeden arkusz.

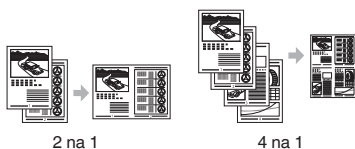

Kopiowanie dowodu osobistego

Można wykonywać jednostronne kopie 2-stronnych dokumentów.

Faksowanie

Wysyłanie dokumentu bezpośrednio z komputera (Faks PC)*

Oprócz standardowej funkcji wysyłania i odbierania faksów można korzystać z funkcji faksu PC.

Wysyłanie*

W książce adresowej można zdefiniować numery faksów. Można to zrobić na kilka sposobów, umożliwiając w ten sposób szybkie i łatwe wysyłanie dokumentów.

- Wyszukiwanie numerów
- Lista Ulubione
- Wybieranie kodowe
- Grupa odbiorców
- Serwer LDAP
- Wybieranie z historii wysyłania
- Rozsyłanie sekwencyjne

Odbieranie*

• Odbieranie w pamięci
Odebrane dokumenty można przechowywać w pamięci. Przechowywane dokumenty można w każdej chwili wydrukować, a gdy już nie będą potrzebne, można je usunąć.



• Odbieranie zdalne

Jeśli podłączono telefon zewnętrzny, można natychmiast przełączyć do trybu odbioru faksów w trakcie połączenia telefonicznego, naciskając przyciski wybierania w telefonie i wybierając numer identyfikacyjny dla odbioru faksu.

I-faks

Faksy można wysłać i odbierać za pośrednictwem Internetu. Dokumenty są konwertowane na obrazy w formacie TIFF i wysyłane jako załączniki wiadomości e-mail bez korzystania z linii telefonicznej.

Drukowanie

Drukowanie w rozmiarze powiększonym/zmniejszonym

Pomniejszanie formatu

Można pomniejszyć kilka dokumentów, aby wydrukować je na jednym arkuszu.



Drukowanie plakatu

Drukowanie znaku wodnego

Wyświetlanie podglądu wydruku

wydruku

Wybieranie „profilu”

Ustawienia sieciowe

Urządzenie jest wyposażone w interfejs sieciowy, za pomocą którego można łatwo utworzyć środowisko sieciowe. Można wydrukować dokument, skorzystać z funkcji faksu PC i skanowania sieciowego z dowolnego komputera połączonego z tym urządzeniem. Urządzenie pozwala na zwiększenie wydajności pracy, działając jako urządzenie udostępnione w biurze.

Skanowanie

Zapisywanie dokumentów za pomocą panelu sterowania urządzenia

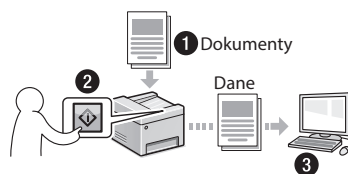

Zapisywanie dokumentów przy użyciu operacji na komputerze

- Skanowanie z użyciem aplikacji MF Scan Utility
- Skanowanie z aplikacji
- Skanowanie przy użyciu sterownika WIA**

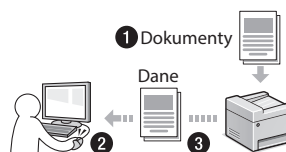

Zapisywanie na nośniku pamięci USB

Zeskanowane dokumenty można zapisać na nośniku pamięci USB podłączonym do urządzenia.



Wysyłanie zeskanowanych dokumentów w wiadomości e-mail

Zeskanowane dokumenty można wysłać, korzystając z aplikacji do obsługi poczty e-mail.

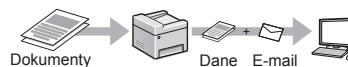

Wysyłanie zeskanowanych dokumentów na serwer plików

Zeskanowane dokumenty można wysłać na serwer plików.

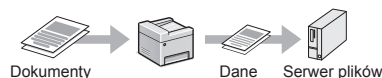

Zdalny interfejs użytkownika

Dostęp do stanu urządzenia można uzyskać z poziomu komputerów podłączonych do sieci. Za pośrednictwem sieci można uzyskać dostęp do urządzenia i zarządzać różnymi zadaniami.

* Tylko w modelu MF628Cw

** Tylko w systemie Windows Vista/7/8

Usuwanie zaciętego papieru

W przypadku wyświetlenia przedstawionego tu komunikatu, w podajniku lub wewnątrz maszyny doszło do zacięcia papieru. Wykonuj polecenia wyświetlane na ekranie, aby usunąć zacięty dokument lub papier. W niniejszym podręczniku wskazano jedynie miejsca, w których występuje zacięcie papieru. Szczegółowe informacje na temat poszczególnych funkcji znajdują się w instrukcji e-Manual.

Zacięcie papieru.

Naciśnij [Dalej], aby wyświetlić kroki.

Dalej

Podajnik

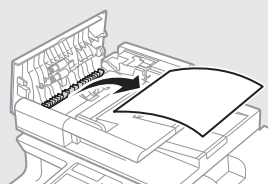

Obszar wyjściowy

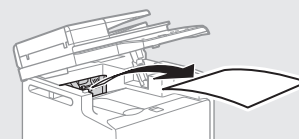

Otwór podawania ręcznego

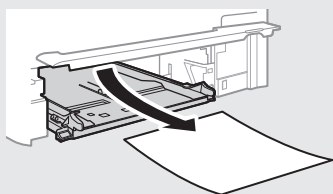

Szuflada na papier

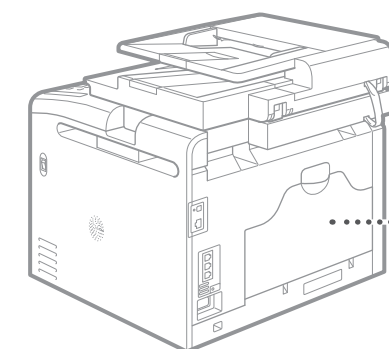
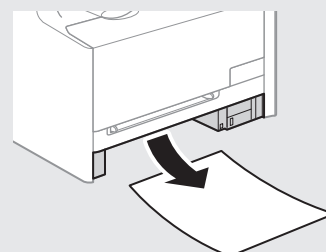

Tylna część

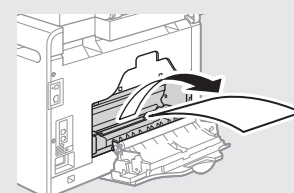

Pl

Wymiana zasobników z tonerem

Zasobniki z tonerem są materiałami eksploatacyjnymi. W przypadku niskiego poziomu toneru w zasobniku na ekranie zostanie wyświetlony komunikat lub pojawią się następujące problemy. Zastosuj odpowiednie działanie.

Gdy zostanie wyświetlony komunikat

W przypadku niskiego poziomu toneru w zasobniku urządzenie wyświetla komunikat.

Komunikat	Jeżeli na ekranie zostanie wyświetlony komunikat	Opis i rozwiązania
Przygotuj zasobnik <kolor toneru>*	Zbliża się moment wymiany zasobnika z tonerem.	Zaleca się sprawdzenie poziomu toneru pozostającego w zasobniku i wymianę zasobnika z tonerem na nowy w przypadku drukowania dokumentów o dużej objętości. ⊕ Instrukcja e-Manual „Wymiana zasobników z tonerem” Jeśli zostanie wyświetlony ten komunikat, faks przychodzący zostanie zapisany w pamięci i nie będzie drukowany. Ponadto raporty nie są drukowane, nawet jeśli ustawiono drukowanie automatyczne. Jeśli opcja <Kontynuuj drukowanie, gdy w kasecie jest mało toneru> w menu <Ustawienia drukowania po odbiorze> jest ustawiona na <Włącz>, drukowanie będzie kontynuowane, jednak fakсы mogą być wyblakłe lub rozmazane. ⊕ Instrukcja e-Manual „Drukowanie raportów i list” ⊕ Instrukcja e-Manual „Lista menu ustawień”
Kon. term. prz. kas. z ton.	Kaseta z tonerem zużyła się.	Jeśli to nie wpłynie na poprawę jakości wydruku, należy wymienić zasobnik z tonerem. Można kontynuować drukowanie, ale jakość druku może ulec pogorszeniu. ⊕ Instrukcja e-Manual „Wymiana zasobników z tonerem”

* W miejsce <kolor toneru> będzie wyświetlana nazwa koloru: czarny, żółty, amarantowy lub cyjanowy.

Jeśli wydruki są niskiej jakości

Jeśli na wydrukach zaczęły pojawiać się któreś z opisanych sytuacji, jeden z zasobników z tonerem jest na wyczerpaniu. Należy wymienić taki zasobnik z tonerem, nawet jeśli nie został wyświetlony żaden komunikat.

Białe smugi na wydrukach



Wydruki są częściowo wyblakłe



Nierówne nasycenie



Smugi i rozbryzgi toneru na wydrukach



Białe obszary oryginalnych dokumentów są lekko zabarwione na wydrukach



Notatki

PI

Symbole użyte w niniejszej instrukcji

OSTRZEŻENIE

Oznacza ostrzeżenie dotyczące czynności, których niewłaściwe wykonanie może doprowadzić do obrażeń ciała lub śmierci. Aby bezpiecznie korzystać z urządzenia, należy zawsze zwracać uwagę na te ostrzeżenia.

PRZESTROGA

Oznacza przestrożę dotyczącą czynności, których niewłaściwe wykonanie może doprowadzić do obrażeń ciała. Aby bezpiecznie korzystać z urządzenia, należy zawsze zwracać uwagę na te przestrogi.

WAŻNE

Oznacza wymagania lub ograniczenia. Należy zapoznać się z tymi elementami w celu prawidłowego korzystania z urządzenia i uniknięcia uszkodzeń tego urządzenia oraz mienia.

Klawisze i przyciski użyte w niniejszym podręczniku

Poniżej przedstawione symbole i przyciski obrazują, w jaki sposób w podręczniku opisano operacje wykonywane za pomocą przycisków.

- Klawisze na panelu sterowania: [Ikona przycisku]
Na przykład: 
- Ekran: <Wskaź odbiorców.>
- Przyciski i elementy na ekranie komputera: [Preferences] (Preferencje)

Rysunki i zrzuty ekranu zawarte w niniejszym podręczniku

Rysunki i zrzuty ekranu zawarte w niniejszym podręczniku dotyczą modelu MF628Cw, chyba że podano inaczej.

Ważne instrukcje dotyczące bezpieczeństwa

Prze rozpoczęciem korzystania z tego urządzenia zapoznaj się dokładnie z częścią „Ważne instrukcje dotyczące bezpieczeństwa” w niniejszym podręczniku oraz w instrukcji e-Manual.

Instrukcje mają na celu zapobieżenie obrażeniom ciała użytkownika oraz innych osób, jak również zniszczeniu wyposażenia; należy więc zawsze postępować zgodnie z nimi oraz wymienionymi w nich wymaganiami.

Należy pamiętać o tym, że użytkownik ponosi odpowiedzialność za wszystkie straty spowodowane niezastosowaniem się do zamieszczonych tutaj wskazówek, używania urządzenia w sposób niezgodny z jego przeznaczeniem lub też dokonania w nim napraw lub modyfikacji przez osoby inne niż technik serwisowy posiadający autoryzację firmy Canon.

Instalacja

OSTRZEŻENIE

- Urządzenia nie należy instalować w pobliżu substancji łatwopalnych, takich jak produkty na bazie alkoholu lub rozpuszczalniki do farb. Kontakt tych substancji z częściami elektrycznymi wewnątrz urządzenia może doprowadzić do ich zapłonu i spowodować pożar lub zwiększyć zagrożenie porażenia prądem.
- Na urządzeniu nie należy umieszczać naszyjników ani żadnych innych elementów metalowych ani pojemników wypełnionych płynami. W przypadku kontaktu ciała obcych z częściami elektrycznymi wewnątrz urządzenia może dojść do pożaru lub porażenia prądem. Jeśli jakkolwiek przedmiot wpadnie do środka urządzenia, należy natychmiast wyłączyć zasilanie i skontaktować się z lokalnym dystrybutorem firmy Canon.
- Nie używać tego urządzenia w pobliżu jakichkolwiek urządzeń medycznych. Promieniowanie radiowe emitowane przez niniejsze urządzenie może zakłócać działanie urządzeń medycznych, co grozi poważnym wypadkiem.

PRZESTROGA

- Urządzenia nie należy instalować w miejscach wymienionych poniżej. W przeciwnym wypadku może dojść do zranienia, pożaru lub porażenia prądem elektrycznym.
 - miejsca niestabilne
 - miejsca narażone na nadmierne drgania
 - miejsca, w których zablokowane mogą zostać otwory wentylacyjne (zbyt blisko ścian, łóżka, włochatych dywanów i innych podobnych obiektów)
 - miejsca wilgotne lub zakurzone
 - miejsca wystawione na bezpośrednie oddziaływanie promieni słonecznych lub znajdujące się na zewnątrz budynku
 - miejsca, w których występują wysokie temperatury
 - miejsca położone w pobliżu otwartych płomieni
 - miejsca o słabej wentylacji
- Mimo że podczas pracy urządzenia wytwarzany jest ozon, nie ma on żadnego wpływu na organizm człowieka. Jednak w przypadku użytkowania maszyny przez dłuższy czas, należy zapewnić dobrą wentylację pomieszczenia.
- Do urządzenia nie należy podłączać kabli nieposiadających odpowiednich aprobat. W przeciwnym wypadku może dojść do pożaru lub porażenia prądem elektrycznym.
- Urządzenia wyposażone w twardy dysk mogą działać nieprawidłowo podczas użytkowania na dużych wysokościach, tj. 3000 metrów nad poziomem morza lub wyższych.

Źródło zasilania

OSTRZEŻENIE

- Należy używać wyłącznie przewodu dostarczonego wraz z urządzeniem — użycie innego przewodu może doprowadzić do pożaru lub porażenia prądem.
- Nie należy modyfikować ani zaginać przewodu zasilania, ani też ciągnąć za niego ze zbyt dużą siłą. Nie należy kłaść ciężkich przedmiotów na przewodzie zasilania. Uszkodzenie przewodu zasilania grozi pożarem lub porażeniem prądem elektrycznym.
- Nie należy podłączać ani odłączać wtyczki mokrymi rękami — może to doprowadzić do porażenia prądem.
- Do zasilania urządzenia nie należy używać przedłużaczy ani rozdzielaczy. W przeciwnym wypadku może dojść do pożaru lub porażenia prądem elektrycznym.
- Nie należy związać ani związywać kabla zasilającego — może to doprowadzić do pożaru lub porażenia prądem.
- Wtyczkę zasilającą należy wsunąć do końca do gniazdka elektrycznego. Kontynuowanie eksploatacji może doprowadzić do pożaru lub porażenia prądem.
- Podczas burzy z piorunami wtyczka zasilania powinna być wyjęta z gniazda sieciowego. W przeciwnym wypadku może dojść do pożaru, porażenia prądem elektrycznym lub usterki urządzenia.

PRZESTROGA

- Stosować wyłącznie zasilacz o parametrach zgodnych ze specyfikacją podaną w niniejszym dokumencie. W przeciwnym wypadku może dojść do pożaru lub porażenia prądem elektrycznym.
- Urządzenie należy zainstalować w pobliżu gniazda zasilania i należy pozostawić odpowiednio dużą przestrzeń wokół przewodu zasilania, aby można go było łatwo wyjąć z gniazda w przypadku awarii.

Obsługa urządzenia

OSTRZEŻENIE

- Nie wolno demontować ani modyfikować urządzenia. Wewnątrz urządzenia znajdują się podzespoły działające w wysokiej temperaturze i pod wysokim napięciem, więc grozi to pożarem lub porażeniem prądem.
- Nie należy pozwalać dzieciom dotykać kabla zasilającego, innych kabli, części wewnętrznych lub elektrycznych ani bawić się nimi. W przeciwnym wypadku może dojść do poważnego zranienia.
- W przypadku stwierdzenia nietypowych odgłosów, zapachu lub dymu wydobywającego się z urządzenia lub wytwarzania przez nie nadmiernych ilości ciepła, należy skontaktować się z lokalnym przedstawicielem firmy Canon. Kontynuowanie eksploatacji może doprowadzić do pożaru lub porażenia prądem.
- W pobliżu urządzenia nie korzystać z łatwopalnych rozpylaczy. W przypadku kontaktu substancji łatwopalnych z częściami elektrycznymi wewnątrz urządzenia może dojść do pożaru lub porażenia prądem.

⚠ PRZESTROGA

- Dla własnego bezpieczeństwa, jeśli urządzenie ma nie być używane przez dłuższy czas, należy odłączyć przewód zasilania.
- Zachować ostrożność podczas otwierania i zamykania pokryw, aby uniknąć zranienia się w dłonie.
- Należy trzymać ręce i ubrania z dala od wałków znajdujących się w obszarze wyprowadzania papieru. Jeśli wałki pochwycą dłonie lub odzież, może dojść do zranienia.
- Wewnątrz urządzenia i w obszarze wyjściowym papieru panują wysokie temperatury, zarówno podczas używania urządzenia jak i bezpośrednio po jego zakończeniu. Należy unikać kontaktu z tymi miejscami, aby zapobiec oparzeniom. Papier opuszczający urządzenie może być również gorący, zachowaj ostrożność. W przeciwnym razie może dojść do poparzeń.

Konserwacja i przeglądy

⚠ OSTRZEŻENIE

- Przed przystąpieniem do czyszczenia urządzenia wyłącz je i wyjmij wtyczkę z gniazda zasilania. W przeciwnym wypadku może dojść do pożaru lub porażenia prądem elektrycznym.
- Należy okresowo odłączać wtyczkę zasilającą i czyścić obszar wokół podstawy styków wtyczki suchą tkaniną, aby usunąć zabrudzenia. W warunkach dużej wilgocci nagromadzony brud może powodować zwarcie lub pożar.
- Do czyszczenia urządzenia należy używać wilgotnej, dobrze wykręconej szmatki. Szmatkę należy zwilżyć wyłącznie wodą. Nie należy używać alkoholu, benzyny, rozcieńczalników i innych substancji łatwopalnych. W przypadku kontaktu takich substancji z częściami elektrycznymi wewnątrz urządzenia może dojść do pożaru lub porażenia prądem.
- Przewód zasilający i wtyczkę należy regularnie sprawdzać na występowanie uszkodzeń. Należy sprawdzić, czy w urządzeniu nie ma oznak rdzy, wżerów, rys, pęknięć lub przegrzewania. Kontynuowanie eksploatacji urządzenia bez odpowiedniej obsługi technicznej może doprowadzić do pożaru lub porażenia prądem.

Materiały eksploatacyjne

⚠ OSTRZEŻENIE

- Nie należy wrzucać zużytych zasobników z tonerem do ognia. Grozi to zapłonem i w efekcie poparzeniem lub pożarem.
- W razie przypadkowego rozsypania toneru, należy ostrożnie zetrzeć luźny toner wilgotną, miękką szmatką, unikając wdychania proszku toneru. Do czyszczenia rozsypanego toneru nie wolno używać odkurzacza. Może to spowodować usterkę odkurzacza lub eksplozję pyłu z powodu wyładowania statycznego.

⚠ PRZESTROGA

- Zasobniki z tonerem i inne materiały eksploatacyjne należy przechowywać z dala od dzieci. W przypadku przedostania się toneru do organizmu należy niezwłocznie skontaktować się z lekarzem lub specjalistycznym ośrodkiem leczenia zatrucia.
- Nie należy podejmować prób demontażu zasobnika z tonerem. Toner może rozsypanąć się i dostać do oczu lub ust. W przypadku dostania się toneru do oczu lub ust należy natychmiast przepłukać je zimną wodą i skonsultować się z lekarzem.
- W przypadku wysypania się toneru z zasobnika, należy unikać jego wdychania lub kontaktu ze skórą. Jeśli toner zetknie się ze skórą, niezwłocznie przemyć miejsce zetknięcia wodą z mydłem. W przypadku przedostania się toneru do układu oddechowego lub podrażnienia skóry spowodowanego kontaktem z tonerem, należy niezwłocznie skonsultować się z lekarzem lub specjalistycznym ośrodkiem leczenia zatrucia.

Inne

⚠ OSTRZEŻENIE

- W przypadku osób korzystających z rozrusznika serca: to urządzenie generuje pole magnetyczne o niskim natężeniu. W przypadku odczuwania jakichkolwiek nietypowych objawów podczas korzystania z tego urządzenia należy się od niego oddalić i niezwłocznie skonsultować się ze swoim lekarzem.

Uwagi prawne

Nazwa produktu

Przepisy bezpieczeństwa wymagają, aby nazwa produktu była zarejestrowana. W niektórych regionach, w których prowadzi się sprzedaż produktu, zarejestrowane mogą być podane poniżej w nawiasach () alternatywne nazwy.

MF628Cw (F167702)

MF623Cn (F167700)

Ograniczenia prawne dotyczące używania produktu i korzystania z zeskanowanych obrazów

Używanie produktu do skanowania, drukowania lub w inny sposób powielania niektórych dokumentów oraz korzystanie z obrazów zeskanowanych, wydrukowanych lub inaczej powielonych może być prawnie zabronione i zagrożone odpowiedzialnością karną i/lub cywilną. Poniżej znajduje się niepełna lista takich dokumentów. Lista ta ma jedynie charakter pomocniczy. W przypadku braku pewności co do legalności używania produktu do skanowania, drukowania lub w inny sposób powielania określonego dokumentu i/lub korzystania z obrazów zeskanowanych, wydrukowanych lub inaczej powielonych, należy wcześniej skontaktować się z radcą prawnym celem zasięgnięcia opinii.

- banknoty
- czeki podróżne
- przekazy pocztowe
- kartki żywnościowe
- świadectwa depozytowe
- paszporty
- znaczki pocztowe (opieczątowane lub czyste)
- dokumenty imigracyjne
- odznaki i insygnia identyfikujące
- znaczki skarbowe (opieczątowane lub czyste)
- dokumenty związane z poborem i służbą wojskową
- obligacje i inne papiery dłużne
- czeki i polecenia wypłaty wystawione przez organy rządowe
- akcje
- dowody rejestracyjne pojazdów i dokumenty ich własności
- materiały chronione prawem autorskim i dzieła sztuki bez zezwolenia właściciela praw autorskich

Dodané příručky

① Začínáme (tato příručka):

Jako první si přečtete tuto příručku. Tato příručka popisuje instalaci přístroje, nastavení a upozornění. Tuto příručku si přečtete, než začnete přístroj používat.

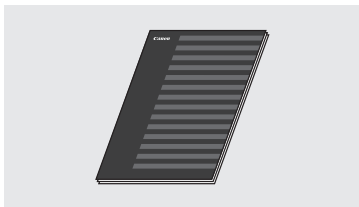

② Průvodce nastavením bezdrátové sítě LAN (MF628Cw):

Tuto příručku si přečtete spolu s dokumentem Začínáme. Tato příručka popisuje postupy pro nastavení bezdrátové sítě LAN a příčiny a řešení potíží, s nimiž se můžete během nastavení setkat. Než začnete připojovat zařízení k bezdrátové síti LAN, přečtete si tuto příručku.



③ MF Driver Installation Guide (Příručka instalace ovladače MF) (dodaný disk DVD-ROM):

Ve druhém kroku si přečtete tento návod. Tato příručka popisuje instalaci softwaru.

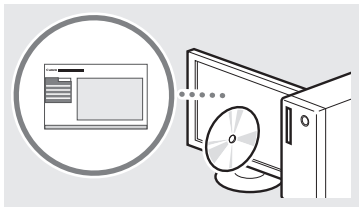

④ e-Manual (Elektronická příručka) (dodaný disk DVD-ROM):

Přečtete si požadovanou kapitolu odpovídající vašim potřebám. Elektronická příručka je uspořádána do kategorií podle témat, aby bylo možné snadno vyhledávat požadované informace.



Navigace v nabídce a metoda zadávání textu

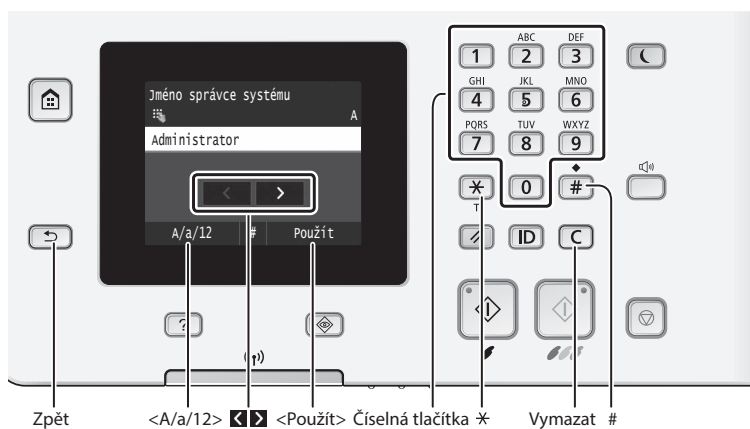

Navigace v nabídce

Výběr položky

Klepnutím na položku ji vyberte. Stisknutím [Left Arrow] se vrátíte na předchozí obrazovku.

Potvrzení nastavení

Klepněte na položku. Pokud se však zobrazí tlačítko <Použit>, klepněte na tlačítko <Použit>.

Metoda zadávání textu

Změna režimu zadávání

Klepnutím na klávesy <A/a/12> změňte režim zadávání. Režim zadávání můžete změnit také stisknutím tlačítka [*].

Přesunutí kurzoru (zadání mezery)

Klepnutím na tlačítka [Left Arrow] nebo [Right Arrow] pohybujte kurzorem. Chcete-li zadat mezeru, přesuňte kurzor na konec textu a klepněte na tlačítko [Right Arrow].

Zadávání textu, symbolů a čísel

Zadávání pomocí číselných tlačítek nebo [#].

Odstraňování znaků

Odstraňte je pomocí [Clear]. Stisknutím a podržením tlačítka [Clear] odstraní všechny znaky.

Připojení napájecího kabelu a zapnutí přístroje

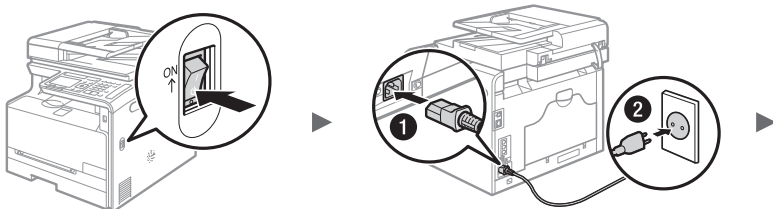

ⓘ V tuto chvíli nepřipojujte kabel USB. Připojte jej při instalaci softwaru.

Zobrazení dokumentu Elektronická příručka z disku DVD-ROM

- 1 Do počítače vložte dodaný disk DVD-ROM*.
- 2 Klikněte na možnost [Manuals] (Příručky).
- 3 Klikněte na možnost [e-Manual] (Elektronická příručka).

* Pokud se zobrazí možnost [AutoPlay] (Přehrát automaticky), klikněte na možnost [Run Mlnst.exe] (Spustit Mlnst.exe).

† V závislosti na používaném operačním systému se zobrazí upozornění ochrany zabezpečení.

† Pokud jste dodaný disk DVD-ROM již vložili do počítače a možnost [Manuals] (Příručky) není zobrazena, disk DVD-ROM vyjměte a znovu vložte.

Zadání počátečního nastavení

Změna režimu zadávání

Režim zadávání	Dostupný text
<A>	Velká písmena abecedy a symboly
<a>	Malá písmena abecedy a symboly
<12>	Čísla

Zadávání textu, symbolů a čísel

	Režim zadávání: <A>	Režim zadávání: <a>	Režim zadávání: <12>
1	@ . - _ /		1
2	AĀĀBC	aaābc	2
3	DEĚF	deēf	3
4	GHĪĹ	ghīĹ	4
5	JKL	jkl	5
6	MNOÓ	mnoó	6
7	PQRS	pqrs	7
8	TUÚÚV	tuúúv	8
9	WXYZ	wxyz	9
0	(není k dispozici)		0
#	(mezera) - . * # ! " , ; : ^ ` _ = / ' ? \$ @ % & + \ ` { } [] < >		(není k dispozici)

Po prvním zapnutí zařízení postupujte podle pokynů na obrazovce. Podrobnosti o procházení nabídkou a zadávání čísel naleznete v části „Navigace v nabídce a metoda zadávání textu“ (📄 str.192).

• Dokončení nastavení začínající volbou jazyka, data a času

Postupujte podle pokynů na obrazovce a nastavte jazyk, oblast, časové pásmo, datum a čas.



• Úprava nastavení pro připojení USB

Doporučujeme použít správné nastavení i v případě, že připojení USB nepoužíváte. Nesprávné nastavení může mít za následek to, že zařízení nebude pracovat správně.



† V tuto chvíli nepřipojujte kabel USB.

† Pokud chcete nastavení upravit později, přečtěte si postup v části „Nastavení seznamu nabídek“ v elektronické příručce.

📄 Elektronická příručka „Nastavení seznamu nabídek“ ▶ „Nastavení správy systému“

• Nastavení kódu PIN pro Vzdálené uživatelské rozhraní

Můžete nastavit kód PIN umožňující přístup ke Vzdálenému uživatelskému rozhraní. Chráňte zařízení před neoprávněným přístupem a povolte jeho používání jen uživatelům s příslušnými oprávněními.

Pokud chcete nastavení upravit později, přečtěte si postup v části „Nastavení kódu PIN pro Vzdálené uživatelské rozhraní“ v Elektronické příručce.

📄 Elektronická příručka „Nastavení kódu PIN pro Vzdálené uživatelské rozhraní“



• Opravení gradace

Při použití funkce opravy barev můžete nastavit kopie a tisk takovým způsobem, aby přesněji reprodukovaly barvy a sytost z původního dokumentu. Podrobné informace o postupu opravy barev naleznete v dokumentu Elektronická příručka.

📄 Elektronická příručka „Údržba“ ▶ „Udržení a vylepšení kvality tisku“ ▶ „Oprava gradace“

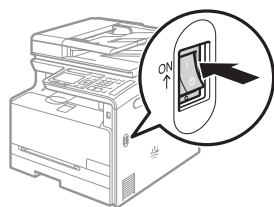

POZNÁMKA

- I když na poslední obrazovce uvedené výše zvolíte možnost <Ne>, bude pro vás možnost opravy barev dostupná i později. Přečtěte si postup v části „Oprava gradace“ v Elektronické příručce.

Volba způsobu připojení přístroje k počítači

● Připojení přes kabelovou síť LAN

Přístroj lze připojit k počítači pomocí kabelového směrovače. Ke kabelovému směrovači (přístupovému bodu) připojte přístroj pomocí kabelů sítě LAN.



- † Připojte počítač ke směrovači pomocí kabelu nebo bezdrátově.
- † Je nutné, aby na směrovači byl dostupný port k připojení přístroje a počítače.
- † Připravte si kabel pro síť LAN typu kroucená dvoulinka kategorie 5 nebo vyšší.

● Připojení pomocí kabelu USB

Přístroj lze připojit k počítači pomocí kabelu USB.



- † Přesvědčte se, že je na používaném kabelu USB následující značka.



● Připojení přes bezdrátovou síť LAN (pouze model MF628Cw)

Přístroj lze připojit k počítači pomocí bezdrátového směrovače*. Protože jde o bezdrátové připojení, nejsou nutné kabely sítě LAN.

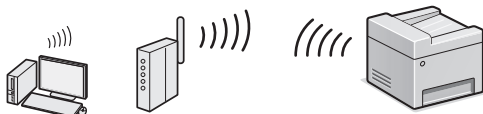

* Je nutný bezdrátový směrovač (přístupový bod), který podporuje standard IEEE802.11b/g/n.

- † Připojte počítač ke směrovači pomocí kabelu nebo bezdrátově.

● Přímé připojení (pouze model MF628Cw)

K zařízení můžete bezdrátově připojit mobilní zařízení a tisknout přímo bez nutnosti využití bezdrátového směrovače sítě LAN (nebo přístupového bodu)

- ☉ Elektronická příručka „Síť“ ► „Konfigurace nastavení pro přímé připojení (režim přístupového bodu)“

Výběr metody připojení: Pomocí bezdrátové sítě LAN nebo jiné metody (pouze model MF628Cw)

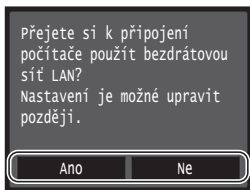

Ano

Okamžité připojení k počítači přes bezdrátovou síť LAN

- ☉ Začněte krokem 4, „Průvodce nastavením bezdrátové sítě LAN“ v Průvodci nastavením bezdrátové sítě LAN.

Ne

Připojení k počítači přes kabelovou síť LAN

- ☉ Pokračujte na „Připojení přes kabelovou síť LAN“ (str. 194).

Připojení k počítači prostřednictvím kabelu USB

- ☉ Pokračujte na „Připojení pomocí kabelu USB“ (str. 194).

Připojení přes kabelovou síť LAN

1 Připojte kabel LAN.

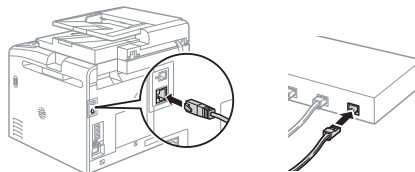

Do 2 minut se automaticky nakonfiguruje adresa IP. Pokud chcete IP adresu nastavit ručně, získáte informace v následujících tématech.

- ☉ Elektronická příručka „Síť“ ► „Připojení k síti“ ► „Nastavení IP adres“

2 Z dodaného disku DVD-ROM nainstalujte ovladač a software.

- ☉ Viz část „Podrobné informace o postupech instalace“ (str. 195).
- ☉ Pokračujte na „Nastavení velikosti a typu papíru“ (str. 195).

Připojení pomocí kabelu USB

Instalace ovladače a softwaru

Z disku DVD-ROM dodaného společně se zařízením nainstalujte ovladač a software.

- ☉ Viz část „Podrobné informace o postupech instalace“ (str. 195).
- ☉ Pokračujte na „Nastavení velikosti a typu papíru“ (str. 195).

POZNÁMKA

- Pokud jste kabel USB připojili před touto instalací, kabel USB odpojte a instalaci spusťte znovu.

Připojení pomocí kabelu USB

Připojení kabelu USB proveďte podle pokynů v dokumentu MF Driver Installation Guide (Příručka instalace ovladače MF).

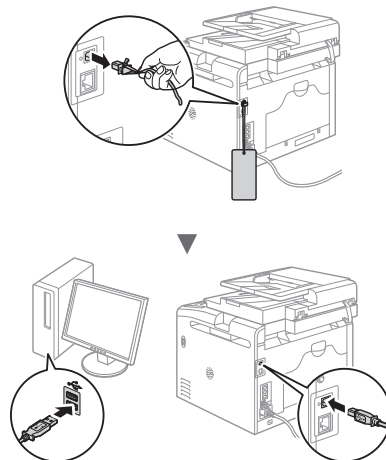

Nastavení velikosti a typu papíru

Riďte se pokyny na obrazovce a nastavte velikost a typ papíru.



Určení počátečního nastavení faxu a připojení telefonního kabelu (pouze model MF628Cw)

1 Zadejte počáteční nastavení faxu.



Při zadávání čísla faxu, názvu zařízení a režimu příjmu postupujte podle „Fax Setup Guide“ (Průvodce nastavením faxu). Podrobné informace o režimu příjmu najdete v dokumentu Elektronická příručka.

- Elektronická příručka „Faxování“ ▶ „Konfigurace počátečního nastavení pro funkce faxu“ ▶ „Volba používaného režimu příjmu faxu“

Jak použít uživatelské jméno

Při odeslání dokumentu jsou zaregistrované informace o odesílateli vytištěny na papír příjemce.

2 Připojení telefonního kabelu.

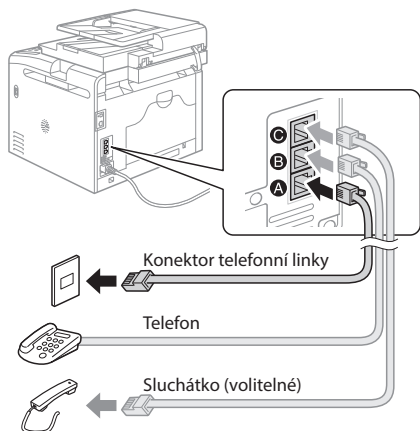

Když se na displeji zobrazí informace <Připojit telefonní linku>, připojte telefonní kabel podle obrázku. V závislosti na vaší zemi a oblasti mohou být telefonní kabel a adaptér dodány společně se zařízením. Podrobné informace o postupu připojení telefonního kabelu a adaptéru naleznete v dokumentu Elektronická příručka.

- Elektronická příručka „Faxování“ ▶ „Připojení telefonní linky“

Při instalaci volitelného sluchátka:

Další informace najdete v příručce dodané se sluchátkem.

* V závislosti na vaší zemi a oblasti může být telefonní kabel dodán společně se zařízením.

3 Ukončete Fax Setup Guide (Průvodce nastavením faxu) a poté přístroj restartujte.



Vypněte zařízení a před jeho opětovným zapnutím počkejte nejméně 10 sekund. Typy telefonních line nejsou automaticky rozpoznány. Podívejte se do dokumentu Elektronická příručka a nastavte telefonní linku ručně.

- Elektronická příručka „Nastavení seznamu nabídky“ ▶ „Nastavení faxu“ ▶ „Základní nastavení“ ▶ „Vybrat typ linky“

Podrobné informace o postupech instalace:

Z dodaného disku DVD-ROM nainstalujte ovladač a software. Podrobné informace o postupech instalace najdete v příručce MF Driver Installation Guide (Příručka instalace ovladače MF).

† Ovladač lze také stáhnout z webu společnosti Canon.

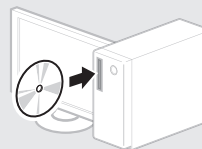

Windows

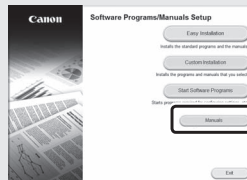

Mac OS



Uživatelé systému Mac:

Disk DVD-ROM dodaný s tímto zařízením nemusí obsahovat ovladač pro systém Mac OS. Tato možnost se může lišit v závislosti na místě zakoupení zařízení. Vyhledejte a stáhněte si příslušný ovladač na domovské stránce společnosti Canon. Další informace o instalaci nebo používání ovladače naleznete v dokumentu MF Driver Installation Guide (Příručka instalace ovladače MF), který je k němu přibaleny.

Tento přístroj vám nabízí různé funkce. Následující funkce nabízejí přehled hlavních funkcí, které můžete běžně používat.

Kopírování

Kopírování ve zvětšené/zmenšené velikosti

Můžete zvětšit nebo zmenšit dokumenty standardní velikosti pro kopírování na papír standardní velikosti nebo zvolit poměr pro kopírování v procentech.

Třídění

Kopie můžete třídít do sad uspořádaných podle pořadí stran.

Zmenšené rozložení

Více dokumentů lze zmenšit tak, aby je bylo možné zkopírovat na jeden list.



Kopírování z ID karty

Je možné vytvořit kopii 2stranné karty na jednu stranu papíru.

Fax

Odesílání dokumentu přímo z počítače (faxování z počítače)*

Kromě běžného odesílání a přijímání faxů můžete používat také faxování z počítače.

Odesílání*

Do adresáře můžete uložit cíle faxu. Různými metodami můžete zadat cíle a usnadnit a urychlit tak odesílání dokumentů.

- Hledání cíle
- Seznam oblíbených
- Kódovaná volba
- Skupina cílů
- Server LDAP
- Volba z historie odesílání
- Sekvenční vysílání

Příjem*

• Příjem do paměti
Přijaté dokumenty lze ukládat do paměti. Uložené dokumenty lze kdykoli vytisknout, a pokud je nepotřebujete, můžete je odstranit.



• Vzdálený příjem

Pokud je připojen externí telefon, můžete během volání ihned přepnout do režimu příjmu faxu vytvočením čísla ID pro příjem faxu pomocí tlačítek vytáčení telefonů.

I-Fax

Fax je nyní možné přijímat a odesílat prostřednictvím Internetu. Dokumenty se po převedení do formátu obrázků TIFF odešlou jako přílohy e-mailů bez nutnosti používat telefonní linku.

Tisk

Tisk ve zvětšené/zmenšené velikosti

Zmenšené rozložení

Více dokumentů lze zmenšit tak, aby je bylo možné vytisknout na jeden list.



Tisk plakátu

Tisk vodoznaku

Zobrazení náhledu před tiskem

Výběr „profilu“

Nastavení sítě

Tento přístroj je vybaven síťovým rozhraním, které vám usnadní vytvoření síťového prostředí. Můžete tisknout dokumenty, používat faxování z počítače a síťové skenování ze všech počítačů připojených k přístroji. Tento přístroj napomáhá při sdílení v kanceláři ke zvýšení efektivity práce.

Skenování

Uložení dokumentů z ovládacího panelu přístroje

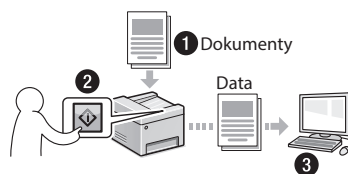

Uložení dokumentů pomocí počítače

- Skenování pomocí programu MF Scan Utility
- Skenování z aplikace
- Skenování pomocí ovladače WIA**

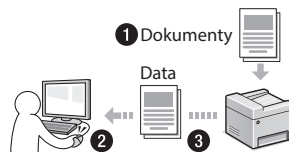

Uložení do úložiště USB

Uložené naskenované dokumenty můžete ukládat v úložišti USB připojením k zařízení.



Odesílání naskenovaných dokumentů e-mailem

Naskenované dokumenty můžete odesílat prostřednictvím vašeho e-mailového klienta.

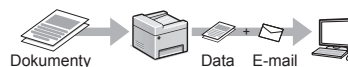

Odesílání naskenovaných dokumentů na souborový server

Naskenované dokumenty můžete odesílat na souborový server.

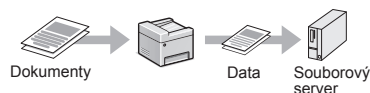

Vzdálené uživatelské rozhraní

Stav přístroje můžete sledovat z počítačů v síti. Pomocí sítě můžete přistupovat k přístroji a spravovat úlohy nebo volit různá nastavení.

* Pouze model MF628Cw

** Pouze systém Windows Vista/7/8

Odstraňování zachyceného papíru

Když se objeví následující obrazovka, došlo k uvíznutí papíru v podavači nebo uvnitř přístroje. Podle pokynů na obrazovce odstraňte uvíznutý dokument nebo papír. Tato příručka uvádí pouze oblasti, kde dochází k uvíznutí papíru. Podrobné informace o jednotlivých funkcích najdete v dokumentu Elektronická příručka.

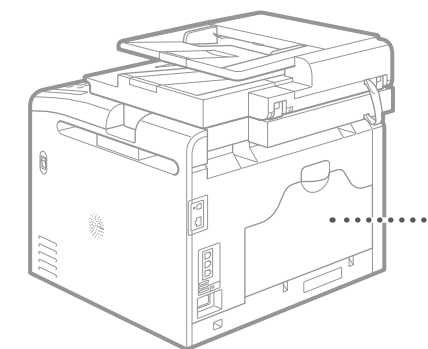
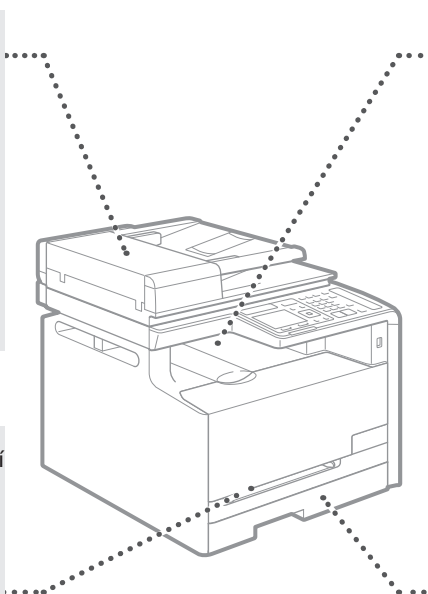
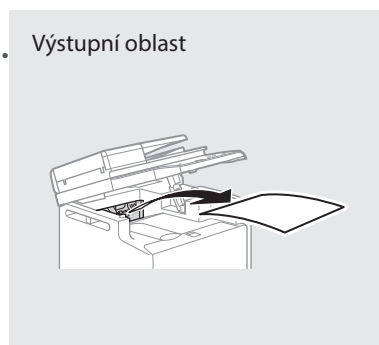
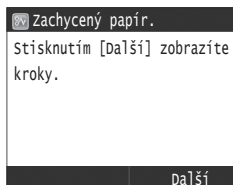

Cs

Výměna tonerových kazet

Tonerové kazety jsou spotřební produkty. Pokud dostatečně klesne množství zbývajících toneru v kazetě, zobrazí se na obrazovce hlášení nebo může dojít k následujícím problémům. Proveďte příslušnou akci.

Když se zobrazí zpráva

Zařízení vždy zobrazí hlášení při nízké zbývajícím hladině toneru v kazetě.

Hlášení	Na obrazovce je zobrazeno hlášení v tomto případě	Popis a řešení
Připravte vhodnou <barva toner> kazetu*.	Je třeba brzy vyměnit tonerovou kazetu.	Doporučujeme, abyste v kazetě ověřili zbývajících hladinu toneru a před spuštěním tisku dokumentů s velkým počtem stran tonerovou kazetu vyměnili za novou. ⊕ Elektronická příručka „Výměna tonerových kazet“ Pokud se zobrazí toto hlášení, příchozí fax se uloží do paměti a nebude vytištěn. Hlášení se také nemusí vytisknout, i když je nastaven automatický tisk. Je-li možnost <Pokračovat v tisku, pokud je málo inkoustu v kazetě> v nabídce <Nastavení tisku PŘ.> nastavena na hodnotu <Zapnuto>, tisk bude pokračovat, ale na výtiscích se mohou objevit bílé pruhy nebo rozmazání. ⊕ Elektronická příručka „Tisk hlášení a seznamů“ ⊕ Elektronická příručka „Nastavení seznamu nabídky“
Konec životnosti toner.kaz.	Přiblížil se konec životnosti tonerové kazety.	Pokud se tím kvalita tisku nezlepší, tonerovou kazetu vyměňte. V tisku je možné pokračovat, ale kvalitu tisku nelze zaručit. ⊕ Elektronická příručka „Výměna tonerových kazet“

* Hodnota <barva toner> bude nahrazena za černou, žlutou, purpurovou nebo azurovou.

Je-li kvalita výtisků neuspokojivá

Pokud výtisky vykazují některé z následujících vlastností, dochází v jedné z kazet toner. Kazetu s téměř vypotřebovaným tonerem vyměňte i v případě, že se zatím nezobrazilo žádné hlášení.

Jsou viditelné bílé pruhy



Částečné vyblednutí



Nerovnoměrná sytost



Tonerové šmouhy a skvrny



Prázdné místo na předlohách je částečně zbarveno



Poznámka

Symbyly používané v tomto návodu

VAROVÁNÍ

Uvádí varování týkající se operací, které by mohly vést k úmrtí nebo poranění osob, pokud by nebyly správně provedeny. Z důvodu zajištění bezpečného provozu přístroje těmto varováním vždy věnujte pozornost.

UPOZORNĚNÍ

Uvádí upozornění týkající se operací, které by mohly vést k poranění osob, pokud by nebyly správně provedeny. Z důvodu zajištění bezpečného provozu přístroje těmto upozorněním vždy věnujte pozornost.

DŮLEŽITÉ

Označuje provozní požadavky a omezení. Tyto položky si pečlivě přečtěte, abyste mohli přístroj správně obsluhovat a aby nedošlo k poškození přístroje nebo majetku.

Tlačítka použitá v příručce

Následující názvy symbolů a tlačítek představují několik příkladů používání tlačítek v této příručce.

- Tlačítka na ovládacím panelu: [Ikona klávesy]
- Příklad: 
- Displej: <Zadejte místo určení.>
- Tlačítka a položky na monitoru počítače: [Preferences] (Předvolby)

Ilustrace a dialogová okna použité v příručce

Ilustrace a dialogová okna použité v příručce odpovídají modelu MF628Cw, pokud není uvedeno jinak.

Důležité bezpečnostní pokyny

Před zahájením provozu přístroje si pečlivě přečtěte část „Důležité bezpečnostní pokyny“ v této příručce a v dokumentu Elektronická příručka.

Všechny tyto pokyny jsou určeny k tomu, aby se zabránilo zranění uživatele nebo jiných osob, případně poškození majetku. Vždy proto tyto pokyny a provozní požadavky dodržujte.

Vezměte prosím na vědomí, že zodpovídáte za veškeré škody způsobené nedodržováním pokynů uvedených v této příručce, používáním zařízení k jakémukoli účelu, k němuž není určeno, případně opravami či úpravami prováděnými jakoukoli osobou kromě technika schváleného společností Canon.

Instalace

VAROVÁNÍ

- Neinstalujte přístroj v blízkosti hořlavých látek, například produktů na bázi alkoholu či ředidel na barvy. Pokud s těmito látkami přijdou do styku elektrické součásti uvnitř zařízení, může dojít ke vznícení těchto látek a k požáru nebo se může zvýšit riziko úrazu elektrickým proudem.
- Neumísťujte na přístroj řetízky či jiné kovové předměty či nádoby naplněné kapalinami. Pokud elektrické součásti uvnitř přístroje přijdou do styku s cizími látkami, může dojít k požáru nebo úrazu elektrickým proudem. Pokud některá z těchto látek spadne do přístroje, okamžitě vypněte napájení přístroje a obraťte se na místního prodejce společnosti Canon.
- Nepoužívejte v blízkosti zdravotnických zařízení. Na zdravotnická zařízení mohou mít vliv rádiové vlny vyzařované tímto přístrojem, a může tak dojít k závažným nehodám.

UPOZORNĚNÍ

- Přístroj neinstalujte v následujících umístěních. V opačném případě by mohlo dojít ke zranění osob, vzniku požáru nebo úrazu elektrickým proudem.
 - Nestabilní místo
 - Místo vystavené nadměrným vibracím
 - Místo, kde jsou blokovány větrací otvory (v těsné blízkosti stěn, postele, huňaté přikrývky a podobných předmětů)
 - Vlhké nebo prašné místo,
 - Místo vystavené přímému působení slunečního záření nebo venkovní umístění
 - Místo vystavené působení vysokých teplot
 - Místo v blízkosti otevřeného ohně.
 - Místo s nedostatečným větráním
- Ačkoli se při provozu tiskárny vytváří ozón, nemá vliv na lidské tělo. Pokud však chcete přístroj používat po dlouhá časová období, zajistěte dostatečné odvětrávání místa instalace.
- Nepřipojujte k přístroji neschválené kabely. V opačném případě by mohlo dojít ke vzniku požáru nebo úrazu elektrickým proudem.
- Přístroje s pevným diskem nemusí fungovat správně, když se budou používat ve vysokých výškách přesahujících 3 000 metrů nad mořem.

Napájení

VAROVÁNÍ

- Nepoužívejte jiný napájecí kabel, než který je s přístrojem dodán, protože by mohlo dojít k požáru nebo úrazu elektrickým proudem.
- Napájecí kabel neupravujte ani neohýbejte a netahajte za něj velkou silou. Na napájecí kabel neumísťujte těžké předměty. Poškození napájecího kabelu může vést ke vzniku požáru nebo úrazu elektrickým proudem.
- Nepřipojujte ani neodpojujte napájecí kabel mokřima rukama, protože to může způsobit úraz elektrickým proudem.
- Nepoužívejte s tímto přístrojem prodlužovací šňůry nebo prodlužovací zástrčky. V opačném případě by mohlo dojít ke vzniku požáru nebo úrazu elektrickým proudem.
- Nespojíte napájecí kabel do svazku, protože může dojít k požáru nebo úrazu elektrickým proudem.
- Zástrčku zasuňte do zásuvky střídavého proudu až nadoraz. V opačném případě by mohlo dojít k požáru nebo úrazu elektrickým proudem.
- Za bouřky zcela odpojte zástrčku napájecího kabelu ze zásuvky. V opačném případě by mohlo dojít k požáru, k úrazu elektrickým proudem nebo k nesprávné funkci přístroje.

UPOZORNĚNÍ

- Používejte pouze zdroj napájení splňující požadavky na napájení uvedené v tomto dokumentu. V opačném případě by mohlo dojít k požáru nebo úrazu elektrickým proudem.
- Toto zařízení umístěte v blízkosti elektrické zásuvky a ponechte okolo zástrčky dostatek prostoru, aby ji bylo možné v případě potřeby rychle a snadno odpojit.

Manipulace

VAROVÁNÍ

- Přístroj nerozebírejte ani neupravujte. Uvnitř přístroje jsou součástí s vysokou teplotou a pod vysokým napětím, které by mohly způsobit vznik požáru nebo úraz elektrickým proudem.
- Zabraňte dětem, aby se dotýkaly napájecí šňůry, kabelů a vnitřních nebo elektrických součástí a hrály si s nimi. V opačném případě by mohlo dojít k vážnému zranění osob.
- Pokud bude zařízení vydávat neobvyklý hluk, podivný zápach, kouř či teplo, obraťte se na autorizovaného prodejce Canon. Budete-li dále pokračovat v používání přístroje, může dojít k požáru nebo úrazu elektrickým proudem.
- Nepoužívejte v okolí přístroje hořlavé spreje. Pokud elektrické součásti uvnitř přístroje přijdou do styku s hořlavými látkami, může dojít k požáru nebo úrazu elektrickým proudem.

⚠ UPOZORNĚNÍ

- V zájmu vlastní bezpečnosti odpojte napájecí kabel, pokud nebudete zařízení delší dobu používat.
- Při otevírání a zavírání krytů buďte opatrní, abyste si neporanili ruce.
- Držte ruce a oblečení stranou od válců ve výstupní části. Pokud se v podavačích zachytí ruce či součásti oděvu, může dojít ke zranění.
- Vnitřek přístroje a výstupní přihrádka jsou během používání a bezprostředně po něm velmi horké. Abyste se nepopálili, nedotýkejte se těchto oblastí. Také potišťený papír může být ihned po výstupu horký, při manipulaci s ním tedy buďte opatrní. V opačném případě byste se mohli popálit.

Údržba a kontroly

⚠ VAROVÁNÍ

- Před čištěním přístroj vypněte a odpojte napájecí kabel ze zásuvky. V opačném případě by mohlo dojít k požáru nebo úrazu elektrickým proudem.
- Zástrčku napájecího kabelu pravidelně odpojujte z elektrické zásuvky a vyčistěte oblast v okolí základny kovových kolíků zástrčky a elektrickou zásuvku suchým hadříkem, abyste odstranili veškerý prach a nečistoty. Nahromaděný vlhký prach může způsobit zkrat či požár.
- Přístroj čistěte vlhkým, dobře vyždímaným hadříkem. Hadříky vlhčete pouze ve vodě. Nepoužívejte alkohol, benzen, ředidla nebo jiné hořlavé látky. Pokud elektrické součásti uvnitř přístroje přijdou do styku s těmito látkami, může dojít k požáru nebo úrazu elektrickým proudem.
- Pravidelně kontrolujte napájecí kabel a zástrčku, zda nejsou poškozené. Kontrolujte, zda na přístroji není rez, škrábance, praskliny nebo zda není příliš teplý. Při používání nedostatečně udržovaného přístroje může dojít k požáru nebo úrazu elektrickým proudem.

Spotřební materiál

⚠ VAROVÁNÍ

- Nelikvidujte použité tonerové kazety v otevřeném ohni. Může dojít k vzplanutí a k popálení nebo požáru.
- Pokud toner náhodně vylijete nebo vysypete, volný toner opatrně utřete měkkým navlhčeným hadříkem způsobem, který zabraňuje vdechnutí. K úklidu vylitého či vysypaného toneru nikdy nepoužívejte vysavač. Mohlo by dojít k poškození vysavače nebo výbuchu prachu v důsledku statického výboje.

⚠ UPOZORNĚNÍ

- Udržujte tonerové kazety a další spotřební materiál mimo dosah malých dětí. Pokud dojde k vdechnutí toneru, ihned vyhledejte lékařskou pomoc.
- Tonerovou kazetu nerozebírejte. Toner by se mohl rozptýlit a dostat se vám do očí nebo do úst. Pokud se vám toner dostane do očí či úst, okamžitě postižená místa omyjte studenou vodou a vyhledejte lékařskou pomoc.
- Pokud se toner vylíje z tonerové kazety, dejte pozor, abyste ho nevdechli a aby se nedostal do styku s pokožkou. Pokud se toner dostane do kontaktu s pokožkou, okamžitě ji omyjte mýdlem. Pokud dojde k vdechnutí toneru nebo podráždění pokožky po styku s tonerem, ihned vyhledejte lékařskou pomoc.

Ostatní

⚠ VAROVÁNÍ

- Používáte-li kardiostimulátor: Toto zařízení vytváří slabé magnetické pole. Pokud při používání tohoto přístroje pociťujete zvláštní stavy, vzdalte se od přístroje a okamžitě se obraťte na svého lékaře.

Právní oznámení

Název výrobku

Bezpečnostní předpisy vyžadují, aby byl název výrobku registrován. V některých regionech, kde se tento výrobek prodává, mohou být místo toho registrovány následující názvy v závorkách ().

MF628Cw (F167702)

MF623Cn (F167700)

Právní omezení používání produktu a používání obrazů

Používání tohoto přístroje ke skenování, tisku nebo jinému druhu reprodukce určitých dokumentů a používání obrazů, které byly naskenovány, vytištěny nebo jinak reprodukovány pomocí tohoto přístroje může být zakázáno zákonem a mohlo by vyústit v trestní nebo občanskoprávní odpovědnost. Seznam některých z těchto dokladů je uveden níže. Tento seznam je pouze orientační. Pokud si nejste jisti legálností použití produktu ke skenování, tisku nebo jiné reprodukci jakéhokoli dokumentu a/nebo použití obrázků naskenovaných, vytištěných nebo jinak reprodukovanych, měli byste se předem obrátit na svého právního poradce a požádat ho o radu.

- papírové bankovky,
- cestovní šeky,
- peněžní poukázky,
- stravenky,
- depozitní certifikáty,
- pasy,
- poštovní známky (orazítkované i neorazítkované),
- imigrační dokumenty,
- identifikační průkazy nebo odznaky,
- kolky (orazítkované i neorazítkované),
- doklady o vojenské službě nebo o odvodu,
- cenné papíry nebo jiné dlužní úpisy,
- šeky nebo směnky vydané vládními úřady,
- akcie,
- řídičské průkazy na motorová vozidla a vlastnické listy,
- autorská díla a umělecká díla chráněná autorskými právy bez svolení vlastníka těchto práv.

Informácie o dodaných príručkách

① Začíname (táto príručka):

Túto príručku si prečítajte ako prvú. Táto príručka opisuje inštaláciu zariadenia, nastavenia a upozornenia. Túto príručku si prečítajte pred začiatkom používania zariadenia.

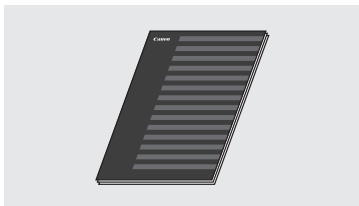

② Príručka nastavenia bezdrôtovej siete LAN (MF628Cw):

Túto príručku si prečítajte spoločne s dokumentom Začíname. Táto príručka opisuje postup nastavenia bezdrôtovej siete LAN a príčiny a riešenia problémov, ktoré sa môžu vyskytnúť pri nastavovaní. Túto príručku si prečítajte pri pripájaní zariadenia k bezdrôtovej sieti LAN.

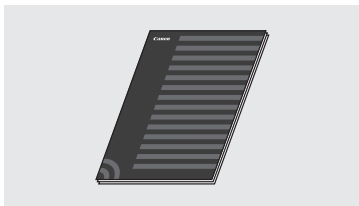

③ MF Driver Installation Guide (Príručka inštalácie ovládača MF) (dodaný disk DVD-ROM):

Túto príručku si prečítajte ako ďalšiu v poradí. Táto príručka opisuje inštaláciu softvéru.

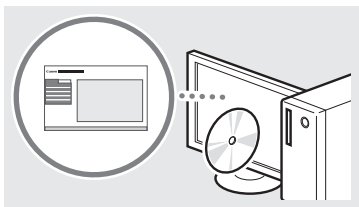

④ Dokument e-Manual (Elektronická príručka) (dodaný disk DVD-ROM):

Podľa potreby si prečítajte požadovanú kapitolu. Dokument e-Manual (Elektronická príručka) je rozdelený do kategórií podľa predmetu, aby ste mohli jednoducho nájsť požadované informácie.



Navigácia v ponuke a spôsob zadávania textu

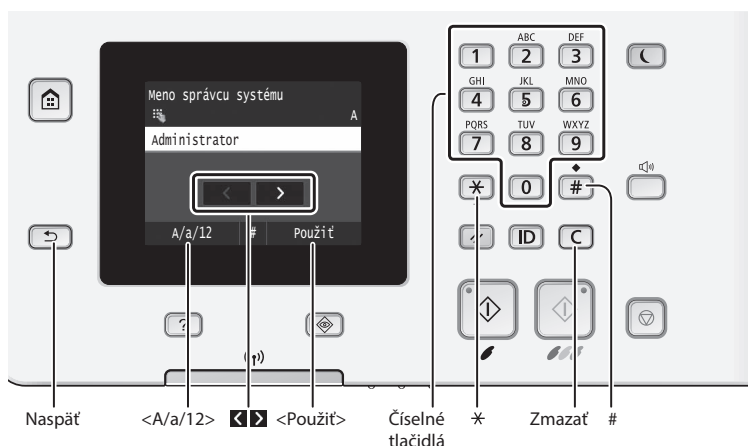

Navigácia v ponuke

Výber položky

Položku vyberiete ťuknutím na ňu. Stlačením tlačidla sa vrátite na predchádzajúcu obrazovku.

Potvrdenie nastavenia

Ťuknite na položku. Keď sa však zobrazí položka <Použiť>, ťuknite na položku <Použiť>.

Spôsob zadávania textu

Zmena režimu zadávania

Ak chcete zmeniť režim zadávania, ťuknite na položku <A/a/12>. Na zmenu režimu zadávania môžete tiež stlačiť tlačidlo .

Pohybovanie kurzorom (zadanie medzery)

Ak chcete pohybovať kurzorom, ťukajte na položku alebo . Ak chcete zadať medzeru, posuňte kurzor na koniec textu a ťuknite na položku .

Zadávanie textu, symbolov a čísel

Zadávanie pomocou číselných tlačidiel alebo tlačidla .

Odstraňovanie znakov

Odstraňujte pomocou tlačidla . Stlačením a podržaním tlačidla odstránite všetky znaky.

Pripojenie napájacieho kábla a zapnutie zariadenia

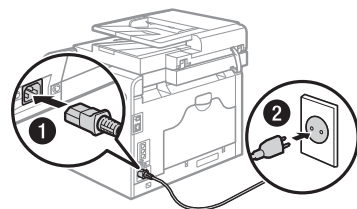
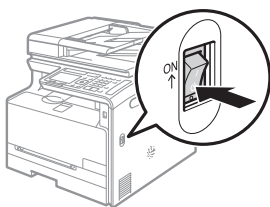

V tejto chvíli nepripájajte kábel USB. Pripojte ho pri inštalácii softvéru.

Zobrazenie dokumentu e-Manual (Elektronická príručka) z disku DVD-ROM

- 1 Dodaný disk DVD-ROM vložte do počítača*.
- 2 Kliknite na položku [Manuals] (Príručky).
- 3 Kliknite na položku [e-Manual] (Elektronická príručka).

* Ak sa zobrazí okno [AutoPlay] (Automatické prehrávanie), kliknite na položku [Run Minst.exe] (Spustiť Minst.exe).

† Podľa toho, aký operačný systém používate, sa môže zobraziť správa o ochrane zabezpečenia.

† Ak už bol dodaný disk DVD-ROM vložený v počítači a položka [Manuals] (Príručky) sa nezobrazí, vyberte disk DVD-ROM a vložte ho znova.

Zadanie počítačového nastavenia

Pri prvom zapnutí napájania postupujte podľa pokynov na obrazovke. Podrobné informácie o navigácii v ponuke a zadávaní čísel nájdete v časti „Navigácia v ponuke a spôsob zadávania textu“ (☺ str. 202).

Zmena režimu zadávania

Režim zadávania	Dostupný text
<A>	Veľké a malé písmená a symboly
<a>	Malé písmená a symboly
<12>	Čísla

Zadávanie textu, symbolov a čísel

	Režim zadávania: <A>	Režim zadávania: <a>	Režim zadávania: <12>
1	@ . - _ /		1
2	ABC	abc	2
3	DEF	def	3
4	GHI	ghi	4
5	JKL	jkl	5
6	MNO	mno	6
7	PQRS	pqrs	7
8	TUV	tuv	8
9	WXYZ	wxyz	9
0	(nedostupné)		0
#	(medzera) - . * # ! " , ; : ^ ` _ = / ' ? \$ @ % & + \ ` () [] { } < >	(nedostupné)	

• Zadanie nastavenia jazyka až po nastavenie dátumu a času

Postupujte podľa pokynov na obrazovke a nastavte jazyk, oblasť, časové pásmo, dátum a čas.



• Zadanie nastavenia pripojenia USB

Nastavenia pripojenia USB by sa mali zadať správne aj v prípade, ak ho nebudete používať. Nesprávne nastavenie môže zabrániť správnej prevádzke zariadenia.



† V tejto chvíli nepripájajte kábel USB.

† Ak chcete nastavenia zadať neskôr, preštudujte si časť „Setting Menu List“ (Zoznam menu nastavení) v dokumente e-Manual (Elektronická príručka).

☺ e-Manual (Elektronická príručka) „Setting Menu List“ (Zoznam menu nastavení) ► „System Management Settings“ (Nastavenia správy systému)

• Setting a Remote UI PIN (Nastavenie kódu PIN vzdialeného používateľského rozhrania Remote UI)

Môžete nastaviť kód PIN na prístup do vzdialeného používateľského rozhrania Remote UI. Ochránite tak zariadenie pred neoprávneným prístupom povolením prístupu iba používateľom s oprávnením dané zariadenie používať.

Ak chcete nastavenia zadať neskôr, preštudujte si časť „Setting a Remote UI PIN“ (Nastavenie kódu PIN vzdialeného používateľského rozhrania Remote UI) v dokumente e-Manual (Elektronická príručka).

☺ e-Manual (Elektronická príručka) „Setting a Remote UI PIN“ (Nastavenie kódu PIN vzdialeného používateľského rozhrania Remote UI)



• Korekcia gradácie

Pri vykonávaní korekcie farieb môžete vytvoriť kópie a výtlačky, ktoré budú vernejšie reprodukovat farby a hustotu pôvodného dokumentu. Podrobné informácie o vykonávaní korekcie farieb nájdete v dokumente e-Manual (Elektronická príručka).

☺ e-Manual (Elektronická príručka) „Maintenance“ (Údržba) ► „Maintaining and Improving Print Quality“ (Údržba a vylepšenie kvality tlače) ► „Correcting the Gradation“ (Korekcia gradácie)

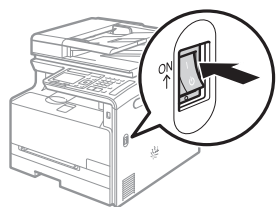

POZNÁMKA

- Dokonca aj v prípade, že na poslednej obrazovke zobrazenej vyššie vyberiete položku <Nie>, korekciu farieb môžete spustiť neskôr, keď vám to bude vyhovovať. Preštudujte si časť „Correcting the Gradation“ (Korekcia gradácie) v elektronickej príručke.

Výber spôsobu pripojenia zariadenia k počítaču

● Pripojenie prostredníctvom káblovej siete LAN

Zariadenie môžete k počítaču pripojiť pomocou káblového smerovača. Pomocou káblov LAN pripojte zariadenie ku káblovému smerovaču (prístupovému bodu).



- † Počítač pripojte k smerovaču prostredníctvom kábla alebo bezdrôtovo.
- † Uistite sa, že na smerovači je voľný port na pripojenie zariadenia a počítača.
- † Pripravte si kábel LAN zhotovený z krútenej dvojlinky kategórie 5 alebo vyššej.

● Pripojenie pomocou kábla USB

Zariadenie môžete k počítaču pripojiť pomocou kábla USB.



- † Skontrolujte, či na kábli USB, ktorý používate, je táto značka.



● Pripojenie prostredníctvom bezdrôtovej siete LAN (iba model MF628Cw)

Zariadenie môžete k počítaču pripojiť pomocou bezdrôtového smerovača*. Keďže je pripojenie bezdrôtové, nie sú potrebné žiadne káble LAN.

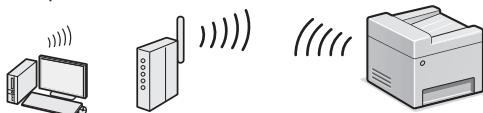

* Vyžaduje sa bezdrôtový smerovač (prístupový bod), ktorý podporuje protokol IEEE802.11b/g/n.

- † Počítač pripojte k smerovaču prostredníctvom kábla alebo bezdrôtovo.

● Priame pripojenie (iba model MF628Cw)

Mobilné zariadenie pripojte k zariadeniu bezdrôtovo a priamo bez smerovania cez smerovač (alebo prístupový bod) bezdrôtovej siete LAN

- ⊕ e-Manual (Elektronická príručka), „Network“ (Sieť) ▶ „Configuring the Settings for Direct Connection (Access Point Mode)“ (Konfigurácia nastavení na priame pripojenie (režim prístupového bodu))

Pripojenie prostredníctvom káblovej siete LAN

1 Pripojte kábel LAN.

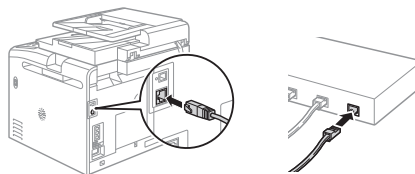

Adresa IP sa automaticky nakonfiguruje za 2 minúty. Ak chcete nastaviť adresu IP manuálne, prečítajte si informácie v nasledujúcom dokumente:

- ⊕ e-Manual (Elektronická príručka), „Network“ (Sieť) ▶ „Connecting to a Network“ (Pripojenie k sieti) ▶ „Setting IP Addresses“ (Nastavenie adries IP)

2 Z dodaného disku DVD-ROM nainštalujte ovládač a softvér.

- ⊕ Pozrite si časť „Ak chcete získať podrobné informácie o postupoch inštalácie:“ (str. 205).
- ⊕ Prejdite na časť „Nastavenie formátu a typu papiera“ (str. 205).

Pripojenie pomocou kábla USB

Inštalácia ovládača a softvéru

Z disku DVD-ROM dodaného so zariadením nainštalujte ovládač a softvér.

- ⊕ Pozrite si časť „Ak chcete získať podrobné informácie o postupoch inštalácie:“ (str. 205).
- ⊕ Prejdite na časť „Nastavenie formátu a typu papiera“ (str. 205).

POZNÁMKA

- Ak ste pred inštaláciou pripojili kábel USB, najskôr ho odpojte a následne ovládač nainštalujte znova.

Pripojenie pomocou kábla USB

Pri pripájaní kábla USB postupujte podľa pokynov v MF Driver Installation Guide (Príručka inštalácie ovládača MF).

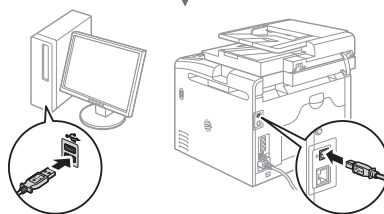
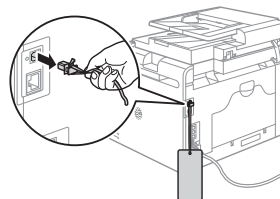

Výber spôsobu pripojenia: prostredníctvom bezdrôtovej siete LAN alebo inej metódy (iba model MF628Cw)

Chcete na pripojenie počítača používať bezdrôtovú sieť LAN?
Nastavenia možno konfigurovať neskôr.

Áno Nie

Áno

Okamžité pripojenie k počítaču prostredníctvom bezdrôtovej siete LAN

- ⊕ Začnite od kroku č. 4 v časti „Nastavenie bezdrôtovej siete LAN“ v dokumente Príručka nastavenia bezdrôtovej siete LAN.

Nie

Pripojenie k počítaču prostredníctvom káblovej siete LAN

- ⊕ Prejdite na časť „Pripojenie prostredníctvom káblovej siete LAN“ (str. 204).

Pripojenie k počítaču prostredníctvom kábla USB

- ⊕ Prejdite na časť „Pripojenie pomocou kábla USB“ (str. 204).

Nastavenie formátu a typu papiera

Postupujte podľa pokynov na obrazovke a nastavte formát a typ papiera.

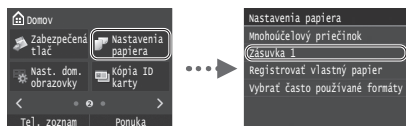

Zadanie počítačového nastavenia faxu a pripojenie telefónneho kábla (iba model MF628Cw)

1 Zadajte počítačové nastavenie faxu.

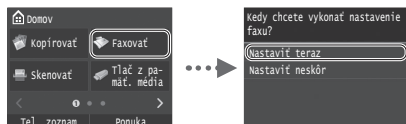

Pri zadávaní čísla faxu, názvu zariadenia a režimu príjmu postupujte podľa Sprievodcu nastavením faxu. Podrobné informácie o režime príjmu nájdete v dokumente e-Manual (Elektronická príručka).

- e-Manual (Elektronická príručka) ► „Faxing“ (Faxovanie) ► „Configuring Initial Settings for Fax Functions“ (Konfigurácia počítačových nastavení pre funkcie faxu) ► „Deciding Which Fax Receive Mode to Use“ (Rozhodnutie, ktorý režim príjmu faxu sa má používať)

Používanie mena používateľa

Keď odošlete dokument, zaregistrované informácie o odosielateľovi sa vytlačia na papieri príjemcu.

2 Pripojte telefónny kábel.

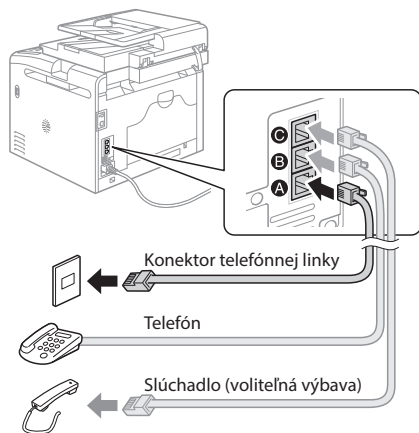

Keď sa na displeji zobrazí správa <Pripojiť telefónnu linku>, podľa obrázka pripojte telefónny kábel. K zariadeniu môže byť priložený telefónny kábel a adaptér, v závislosti od krajiny alebo oblasti. Podrobné informácie o pripojení telefónneho kábla a adaptéra nájdete v dokumente e-Manual (Elektronická príručka).

- e-Manual (Elektronická príručka) ► „Faxing“ (Faxovanie) ► „Connecting the Telephone Line“ (Pripojenie telefónnej linky)

Pri inštalácii voliteľného slúchadla:

Ďalšie informácie nájdete v príručke dodanej so slúchadlom.

* K zariadeniu môže byť priložený telefónny kábel, v závislosti od krajiny alebo oblasti.

3 Ukončite Sprievodcu nastavením faxu a potom zariadenie reštartujte.



Zariadenie vypnite a počkajte aspoň 10 sekúnd, kým ho znovu zapnete. Typy telefónnych liniek sa nerozpoznávajú automaticky. Pokyny na ručné nastavenie telefónnej linky nájdete v dokumente e-Manual (Elektronická príručka).

- e-Manual (Elektronická príručka) ► „Setting Menu List“ (Zoznam menu nastavení) ► „Fax Settings“ (Nastavenia faxu) ► „Basic Settings“ (Základné nastavenia) ► „Select Line Type“ (Výber typu linky)

Ak chcete získať podrobné informácie o postupoch inštalácie:

Z dodaného disku DVD-ROM nainštalujte ovládač a softvér. Podrobné informácie o postupoch inštalácie nájdete v príručke MF Driver Installation Guide (Príručka inštalácie ovládača MF).

† Ovládač môžete prevziať aj z webovej stránky spoločnosti Canon.

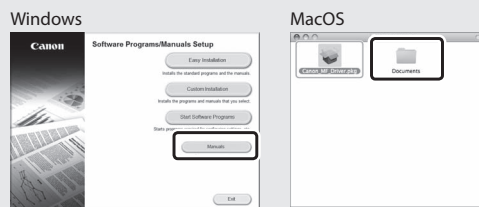
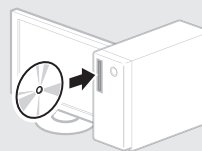

Používatelia počítačov Mac:

Disk DVD-ROM dodaný s týmto zariadením nemusí obsahovať ovládač pre systém Mac OS. Líši sa to v závislosti od toho, kedy zariadenie zakúpite. Na domovskej stránke spoločnosti Canon vyhľadajte a prevezmite príslušný ovládač. Ďalšie informácie o inštalácii alebo používaní ovládača nájdete v dokumente MF Driver Installation Guide (Príručka inštalácie ovládača MF), ktorý je k nemu priložený.

Toto zariadenie vám ponúka rôzne funkcie. Nasledujúce funkcie predstavujú prehľad hlavných funkcií, ktoré môžete bežne používať.

Kopírovanie

Kopírovanie vo zväčšenej/zmenšenej veľkosti

Môžete zväčšiť alebo zmenšiť dokumenty štandardnej veľkosti pre kopírovanie na papier štandardnej veľkosti alebo zvoliť pomer pre kopírovanie v percentách.

Triedenie

Kópie môžete usporiadať do súprav podľa poradia strán.

Zmenšené rozloženie

Viac dokumentov je možné zmenšiť tak, aby ich bolo možné skopírovať na jeden list.

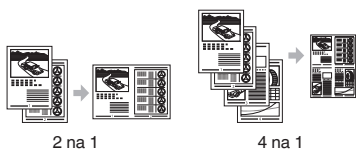

Kopírovanie identifikačných preukazov

Je možné vytvoriť kópiu dvojstrannej karty na jednu stranu papiera.

Faxovanie

Odosielanie dokumentu priamo z počítača (faxovanie z počítača)*

Okrem bežného odosielania a prijímania faxov môžete používať tiež faxovanie z počítača.

Odosielanie*

Ciele faxu môžete uložiť do telefónneho zoznamu. Rôznymi metódami môžete zadať ciele a zjednodušiť a zrýchliť tak odosielanie dokumentov.

- Hľadanie cieľa
- Zoznam obľúbených položiek
- Kódované vytáčanie
- Skupina cieľov
- Server LDAP
- Voľba z histórie odosielania
- Sekvenčné vysielanie

Príjem*

• Príjem do pamäte
Prijaté dokumenty môžete ukladať v pamäti. Uložené dokumenty môžete kedykoľvek vytlačiť a v prípade, že ich nepotrebujete, ich môžete odstrániť.



• Vzdialený príjem

Ak je pripojený externý telefón, môžete počas hovoru okamžite prepnúť do režimu príjmu faxov zadáním identifikačného čísla na príjem faxov pomocou tlačidiel na vytáčanie na telefóne.

I-Fax

Odosielat' a prijímať faxy môžete aj prostredníctvom internetu. Dokumenty sa prevedú na obrázky formátu TIFF a odošlú sa ako prílohy e-mailu bez použitia telefónnej linky.

Tlač

Tlač vo zväčšenej/zmenšenej veľkosti

Zmenšené rozloženie

Viac dokumentov je možné zmenšiť tak, aby ich bolo možné vytlačiť na jeden list.

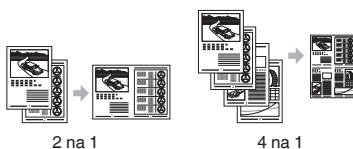

Tlač plagátu

Tlač vodoznaku

Zobrazenie ukážky pred

tlačou

Výber profilu

Nastavenie siete

Toto zariadenie je vybavené sieťovým rozhraním, ktoré vám uľahčí vytvorenie sieťového prostredia. Môžete tlačiť dokumenty, používať faxovanie z počítača a sieťové skenovanie zo všetkých počítačov pripojených k zariadeniu. Toto zariadenie zdieľaním v kancelárii napomáha k zvýšeniu efektivity práce.

Skenovanie

Ukladanie dokumentov pomocou ovládacieho panela zariadenia

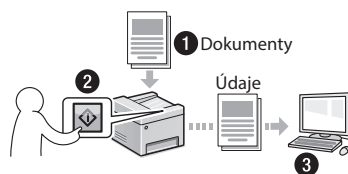

Ukladanie dokumentov pomocou počítača

- Skenovanie pomocou programu MF Scan Utility
- Skenovanie z aplikácie
- Skenovanie pomocou ovládača WIA**

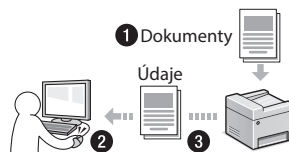

Ukladanie na pamäťové zariadenie USB

Naskenované dokumenty môžete uložiť aj na pamäťové zariadenie USB pripojené k zariadeniu.



Posielanie naskenovaných dokumentov e-mailom

Naskenované dokumenty môžete odoslať do svojej e-mailovej aplikácie.



Odosielanie naskenovaných dokumentov na súborový server

Naskenované dokumenty môžete odoslať na súborový server.

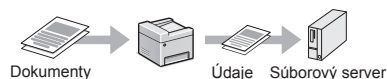

Remote UI (Vzdialené užívateľské rozhranie)

Stav zariadenia môžete sledovať z počítačov v sieti. Pomocou siete môžete prístupovať k zariadeniu a spravovať úlohy alebo voliť rôzne nastavenia.

* Iba model MF628Cw

** Iba systémy Windows XP/Vista/7/8

Odstraňovanie zachyteného papiera

Ak sa zobrazí nasledujúca obrazovka, došlo k zachyteniu papiera v podávači alebo vnútri zariadenia. Podľa pokynov zobrazených na obrazovke odstráňte zaseknutý dokument alebo papier. V tejto príručke sú uvedené iba oblasti, kde dochádza k zachytávaniu papiera. Podrobné informácie o jednotlivých funkciách nájdete v dokumente e-Manual (Elektronická príručka).

Zachytil sa papier.

Stlačte [Ďalej] na zobrazenie krokov.

Ďalej

Podávač

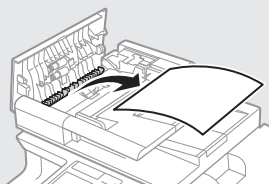

Výstupná oblasť

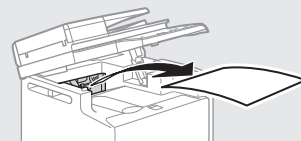

Otvor na ručné podávanie

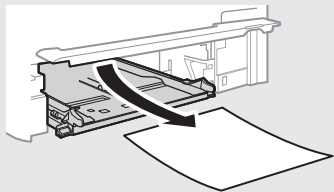

Zásuvka na papier

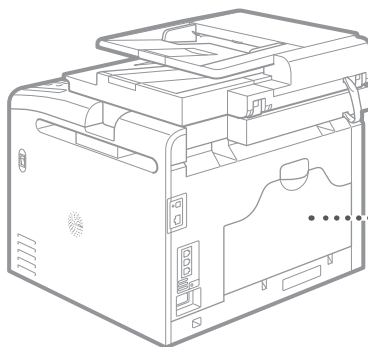
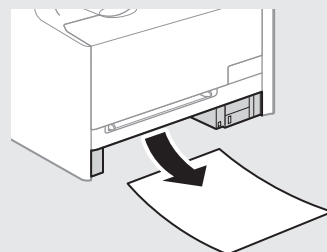

Zadná strana

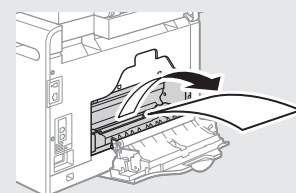

Sk

Replacing Toner Cartridges (Výmena kaziet s tonerom)

Kazety s tonerom sú spotrebný tovar. Keď sa bude v kazete nachádzať už len malé množstvo toneru, na obrazovke sa zobrazí hlásenie alebo sa môžu vyskytnúť nasledujúce problémy. Podľa situácie vykonajte príslušné kroky.

Keď sa zobrazí správa

Keď sa bude v kazete nachádzať už len malé množstvo tonera, zariadenie zobrazí hlásenie.

Správa	Keď sa na obrazovke zobrazí správa	Popis a riešenia
Prípravte kazetu vo farbe <Farba toneru>*	Kazetu s tonerom je potrebné čoskoro vymeniť.	<p>Pred veľkoobjemovou tlačou odporúčame skontrolovať úroveň zostávajúceho toneru v kazete a podľa potreby ju vymeniť.</p> <p>⊕ e-Manual (Elektronická príručka) „Replacing Toner Cartridges“ (Výmena kaziet s tonerom)</p> <p>Ak sa zobrazí táto správa, prichádzajúci fax sa uloží do pamäte a nevytlačí sa. Hlásenia sa tiež nemusia vytlačiť dokonca ani vtedy, ak sú nastavené, aby sa tlačili automaticky.</p> <p>Ak je však možnosť <Pokračovať v tlači pri malom množstve tonera v kazete> v položke <Nastavenia tlače PR.> nastavená na možnosť <Zap.>, tlač bude pokračovať, ale faxy sa môžu javiť vyblednuté alebo rozmazané.</p> <p>⊕ e-Manual (Elektronická príručka) „Printing Reports and Lists“ (Tlač hlásení a zoznamov)</p> <p>⊕ e-Manual (Elektronická príručka) „Setting Menu List“ (Zoznam menu nastavení)</p>
Koniec život. toner. kazety	Kazeta s tonerom dosiahla koniec svojej životnosti.	<p>Ak sa týmto kvalita tlače nezlepší, vymeňte kazetu s tonerom. Môžete pokračovať v tlači, no kvalitu tlače nebude možné zaručiť.</p> <p>⊕ e-Manual (Elektronická príručka) „Replacing Toner Cartridges“ (Výmena kaziet s tonerom)</p>

* V poli <Farba toneru> sa zobrazí čierna, žltá, purpurová alebo azúrová.

Ak je kvalita výtlačkov nízka

Ak sa na výtlačkoch začnú objavovať niektoré z nasledujúcich znakov, jedna z kaziet s tonerom je takmer prázdna. Danú kazetu vymeňte aj v prípade, ak sa nezobrazí žiadne hlásenie.

Objavujú sa biele pásy



Vyblednuté oblasti



Nerovnomerná hustota



Objavujú sa šmuhy a kvapky tonera



Na prázdnych oblastiach originálov sa objavuje trochu farby



Poznámky

Symbyoly použité v tejto príručke

VAROVANIE

Označuje varovanie týkajúce sa postupov, ktoré by v prípade nesprávneho vykonania mohli spôsobiť smrť alebo poranenie osôb. Ak chcete zariadenie používať bezpečne, vždy venujte pozornosť týmto varovaniam.

UPOZORNENIE

Označuje upozornenie týkajúce sa postupov, ktoré by v prípade nesprávneho vykonania mohli spôsobiť poranenie osôb. Ak chcete zariadenie používať bezpečne, vždy venujte pozornosť týmto upozorneniam.

DÔLEŽITÉ

Označuje prevádzkové požiadavky a obmedzenia. Nezabudnite si pozorne preštudovať tieto položky, aby ste zariadenie používali správne a vyhli sa poškodeniu zariadenia alebo majetku.

Tlačidlá použité v tejto príručke

Nasledujúce symbyoly a názvy tlačidiel predstavujú niekoľko príkladov, ako sa v príručke označujú tlačidlá, ktoré treba stlačiť.

- Tlačidlá na ovládacom paneli: [Ikona tlačidla]
Príklad: 
- Displej: <Špecif. miesto urč.>
- Tlačidlá a položky na monitore počítača: [Preferences] (Vlastnosti)

Ilustrácie a obrazovky použité v tejto príručke

Ilustrácie a obrazovky použité v tejto príručke zodpovedajú modelu MF628Cw, ak nie je uvedené inak.

Dôležité bezpečnostné pokyny

Pred používaním zariadenia si pozorne prečítajte časť „Important Safety Instructions“ (Dôležité bezpečnostné pokyny) v tejto príručke a v dokumente e-Manual (Elektronická príručka).

Kedže cieľom týchto pokynov je predchádzať poraneniám používateľa a iných osôb, prípadne predchádzať zničeniu majetku, vždy venujte pozornosť týmto pokynom a prevádzkovým požiadavkám.

Upozorňujeme, že ste zodpovední za všetky škody spôsobené nedodržaním pokynov uvedených v tejto príručke, používaním zariadenia na účely, na ktoré nebolo určené, alebo opravami a zmenami vykonanými inou osobou ako technikom schváleným spoločnosťou Canon.

Inštalácia

VAROVANIE

- Zariadenie neinstalujte v blízkosti horľavých látok, ako sú produkty obsahujúce alkohol alebo riedidlá. Ak prídu tieto látky do styku s elektrickými časťami vo vnútri zariadenia, môžu sa vznietiť a spôsobiť požiar alebo zvýšené riziko úrazu elektrickým prúdom.
- Na zariadenie nekladte náhrdelníky ani iné kovové predmety, ani nádoby naplnené tekutinou. Ak prídu cudzie látky do styku s elektrickými časťami vo vnútri zariadenia, môže dôjsť k požiaru alebo úrazu elektrickým prúdom.
Ak ktorákoľvek z týchto látok spadne do zariadenia, okamžite vypnite napájanie zariadenia a obráťte sa na miestneho zástupcu spoločnosti Canon.
- Zariadenie nepoužívajte v blízkosti žiadnych zdravotníckych prístrojov. Rádiové vlny vysielané zariadením môžu rušiť zdravotnícke zariadenia, čo môže viesť k vážnym nehodám.

UPOZORNENIE

- Zariadenie neinstalujte na nasledujúcich miestach. Ak by ste tak urobili, môže dôjsť k poraneniu osôb, požiaru alebo úrazu elektrickým prúdom.
 - Na nestabilnom mieste,
 - mieste vystavenom pôsobeniu nadmerných vibrácií,
 - mieste, kde sú zablokované vetracie otvory (príliš blízko stien, na posteli, hrubej tkanine a iných podobných predmetoch),
 - vlhkom alebo prašnom mieste,
 - mieste vystavenom priamemu slnečnému svetlu alebo mieste v exteriéri,
 - mieste vystavenom pôsobeniu vysokých teplôt,
 - mieste v blízkosti otvoreného ohňa.
 - mieste s nedostatočným systémom ventilácie.
- Hoci pri používaní zariadenie vytvára ozón, nemá to žiadny vplyv na ľudský organizmus. Ak však plánujete zariadenie používať v dlhých intervaloch, zaručte, aby bolo miesto inštalácie dobre vetrané.
- K zariadeniu nepripájajte neschválené káble. Ak by ste tak urobili, môže dôjsť k požiaru alebo úrazu elektrickým prúdom.
- Zariadenia s pevným diskom nemusia správne fungovať, keď sa používajú vo veľkých výškach, približne 3 000 m nad morom a vyššie.

Zdroj napájania

VAROVANIE

- Nepoužívajte iný než dodaný napájací kábel, pretože môže dôjsť k požiaru alebo úrazu elektrickým prúdom.
- Napájací kábel neupravujte ani ho neohýbajte a netahajte ho nadmernou silou. Na napájací kábel nekladte ťažké predmety. Poškodenie napájacieho kábla môže spôsobiť požiar alebo úraz elektrickým prúdom.
- Zástrčku napájacieho kábla nepripájajte ani neodpájajte mokrymi rukami, pretože môže dôjsť k úrazu elektrickým prúdom.
- S týmto zariadením nepoužívajte predlžovacie káble ani napájacie zdroje s viacerými zásuvkami. Ak by ste tak urobili, môže dôjsť k požiaru alebo úrazu elektrickým prúdom.
- Napájací kábel nestáčajte ani nezávujte do uzla, pretože to môže spôsobiť požiar alebo úraz elektrickým prúdom.
- Zástrčku napájacieho kábla úplne zasuňte do elektrickej zásuvky. Ak tak neurobíte, môže dôjsť k požiaru alebo úrazu elektrickým prúdom.
- Počas búrky celkom odpojte zástrčku napájacieho kábla z elektrickej zásuvky. Ak tak neurobíte, môže dôjsť k požiaru, úrazu elektrickým prúdom alebo poruche.

UPOZORNENIE

- Používajte iba zdroj napájania, ktorý spĺňa uvedené požiadavky na napätie. Ak tak neurobíte, môže dôjsť k požiaru alebo úrazu elektrickým prúdom.
- Zariadenie nainštalujte v blízkosti elektrickej zásuvky. V okolí elektrickej zásuvky ponechajte dostatok priestoru, aby ju bolo možné v núdzovej situácii ľahko odpojiť.

Manipulácia

VAROVANIE

- Zariadenie nerozoberajte ani neupravujte. Vnútri zariadenia sa nachádzajú časti s vysokou teplotou a vysokým napätím, ktoré môžu spôsobiť požiar alebo úraz elektrickým prúdom.
- Zabráňte deťom dotýkať sa a hrať sa s napájacím káblom, vodičmi, vnútornými alebo elektrickými časťami. Môže to viesť k vážnemu poraneniu.
- Ak zariadenie vydáva nezvyčajný zvuk, nezvyčajný zápach, vychádza z neho dym alebo z neho sála nadmerné teplo, obráťte sa na autorizovaného predajcu produktov spoločnosti Canon. Ďalšie použitie môže spôsobiť požiar alebo úraz elektrickým prúdom.
- V blízkosti zariadenia nepoužívajte horľavé spreje. Ak prídu horľavé látky do kontaktu s elektrickými časťami vo vnútri zariadenia, môže to spôsobiť požiar alebo úraz elektrickým prúdom.

⚠ UPOZORNENIE

- Ak sa zariadenie nebude dlhý čas používať, z dôvodu vlastnej bezpečnosti odpojte napájací kábel.
- Buďte opatrní pri otváraní a zatváraní krytov, aby ste predišli poraneniu rúk.
- Dajte pozor, aby sa ruky a odev nenachádzali blízko valcov vo výstupnej oblasti. Ak valce zachytia vaše ruky alebo odev, môže to viesť k poraneniu.
- Vnútro zariadenia a výstupná štrbina je počas používania a bezprostredne po ňom veľmi horúca. Vyhnite sa kontaktu s týmito oblasťami, aby ste predišli popáleninám. Potlačený papier môže byť tiež bezprostredne po tlači horúci, preto pri manipulácii s ním postupujte opatrne. Ak tak neurobite, môže dôjsť k vzniku popálenín.

Údržba a kontrola

⚠ VAROVANIE

- Pred čistením vypnite zariadenie a odpojte napájací kábel zo zásuvky. Ak tak neurobite, môže dôjsť k požiaru alebo úrazu elektrickým prúdom.
- Zástrčku napájacieho kábla pravidelne vyťahujte z elektrickej zásuvky a suchou tkaninou čistite oblasť okolo kovových kolíkov v jej spodnej časti a tiež elektrickú zásuvku, aby ste odstránili prach a nečistoty. Keď navlhne, nahromadený prach môže spôsobiť skrat alebo požiar.
- Zariadenie čistite navlhčenou, dobre vyžmýkanou tkaninou. Na navlhčenie čistiacich tkanín používajte iba vodu. Nepoužívajte alkohol, benzén, riedidlá ani iné horľavé látky. Ak tieto látky prídu do kontaktu s elektrickými časťami vo vnútri zariadenia, môže to spôsobiť požiar alebo úraz elektrickým prúdom.
- Pravidelne kontrolujte napájací kábel a zástrčku, či nie sú poškodené. Kontrolujte, či na zariadení nie je hrdza, nie sú na ňom preliachy, praskliny alebo či z neho nesála nadmerné teplo. Používanie nedostatočne udržiavaného zariadenia môže spôsobiť požiar alebo úraz elektrickým prúdom.

Spotrebný materiál

⚠ VAROVANIE

- Nelikvidujte použité kazety s tonerom v otvorenom ohni. Mohlo by to spôsobiť vzplanutie a spôsobiť popáleniny alebo požiar.
- Ak nechciete vysypete alebo rozsypete toner, opatrne utrite vysypaný toner vlhkou mäkkou tkaninou tak, aby ste predišli vdýchnutiu prachu z tonera. Na vyčistenie vysypaného tonera nikdy nepoužívajte vysávač. Ak to urobíte, môže to spôsobiť poruchu vysávača alebo viesť k explózii prachu z dôvodu výboja statickej elektriny.

⚠ UPOZORNENIE

- Kazety s tonerom a iný spotrebný materiál skladujte mimo dosahu malých detí. Ak toner prehltnete, okamžite sa obráťte na lekára alebo na centrum kontroly jedov.
- Nerozoberajte kazetu s tonerom. Toner by sa mohol rozsypať a dostať sa vám do očí alebo úst. Ak sa toner dostane do očí alebo úst, ihneď ich vypláchnite studenou vodou a vyhľadajte lekára.
- Ak sa toner vysype z kazety s tonerom, buďte opatrní, aby ste toner nevdychli, a zabráňte tomu, aby sa dostal do kontaktu s pokožkou. Ak sa toner dostane do kontaktu s pokožkou, okamžite ju umyte mydlom. Ak toner vdýchnete alebo dôjde k podráždeniu pokožky z dôvodu kontaktu s tonerom, okamžite sa obráťte na lekára alebo na centrum kontroly jedov.

Ostatné

⚠ VAROVANIE

- V prípade používania kardiostimulátora: Toto zariadenie vytvára slabé magnetické pole. Ak počas používania zariadenia pociťujete vo svojom tele akékoľvek anomálie, vzdialte sa od zariadenia a ihneď sa obráťte na lekára.

Právne oznámenia

Názov produktu

Bezpečnostné predpisy vyžadujú, aby bol názov produktu zaregistrovaný. V niektorých oblastiach, kde sa tento produkt predáva, môžu byť namiesto toho zaregistrované nasledujúce názvy uvedené v zátvorkách ().

MF628Cw (F167702)

MF623Cn (F167700)

Zákonné obmedzenia týkajúce sa používania zariadenia a obrázkov

Použitie tohto zariadenia na skenovanie, tlač alebo inú reprodukciu určitých dokumentov a následné použitie takýchto obrázkov naskenovaných, vytlačených alebo inak reprodukováných pomocou zariadenia môže byť zákonom zakázané a môže viesť k trestnej alebo občianskoprávnej zodpovednosti. Nižšie je uvedený neúplný zoznam týchto dokumentov. Tento zoznam možno považovať iba za pomôcku. Ak si nie ste istí, či sú skenovanie, tlač alebo reprodukcia niektorého dokumentu iným spôsobom pomocou tohto zariadenia legálne alebo či je legálne použitie obrázkov pomocou neho naskenovaných, vytlačených alebo inak reprodukováných, v predstihu sa obráťte na právneho zástupcu, ktorý vám poskytne odbornú právnu radu.

- Bankovky,
- cestovné šeky,
- príkazy na úhradu,
- stravné lístky,
- vkladové certifikáty,
- cestovné pasy,
- poštové známky (znehodnoteného alebo nepoužité),
- imigračné dokumenty,
- identifikačné symboly a insígnie,
- interné daňové kolký (znehodnoteného alebo nepoužité),
- vojenské alebo povolávacie dokumenty,
- obligácie alebo iné krátkodobé dlžobné úpisy,
- šeky alebo platobné príkazy vydané orgánmi štátnej správy,
- akciové certifikáty,
- technické preukazy pre motorové vozidlá a vlastnícke certifikáty,
- diela alebo umelecké diela chránené autorskými právami bez súhlasu majiteľa autorských práv.

O priloženih navodilih

① Kako začnete (ta priročnik):

Najprej preberite ta priročnik. V tem priročniku so opisani nastavitve naprave, nastavitve in opozorilo. Preden začnete uporabljati napravo, preberite ta navodila.

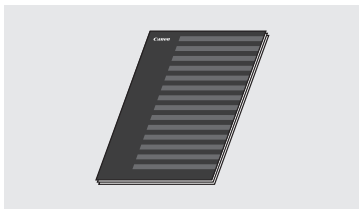

② Vodnik za namestitev brezžičnega lokalnega omrežja (MF628Cw):

Ta navodila berite z navodili Kako začnete za postavitve in začetek uporabe. V teh navodilih je opisan postopek določanja nastavitve brezžičnega lokalnega omrežja ter možne težave, na katere lahko naletite med nastavljanjem, in navodila za njihovo odpravljanje. Navodila preberite pred vzpostavljanjem brezžičnega lokalnega omrežja.



③ MF Driver Installation Guide (Navodila za namestitev gonilnika MF) (priloženi DVD):

Nato preberite ta priročnik. V tem priročniku je opisana nastavitve programske opreme.

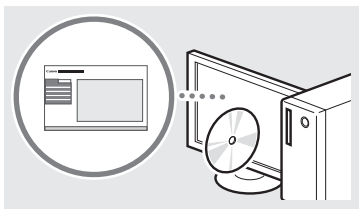

④ E-priročnik (priloženi DVD):

Preberite zeleno poglavje, ki ustreza vašim potrebam. E-priročnik je razvrščen v poglavja, tako da preprosto najdete zelene informacije.



Krmarjenje po meniju in način vnosa besedila

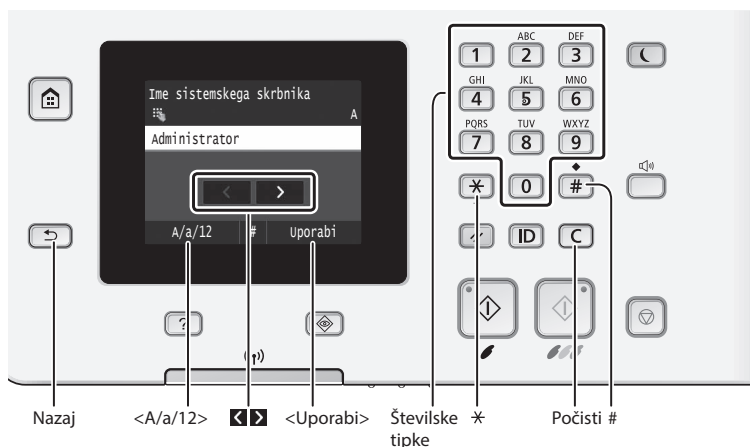

Krmarjenje po meniju

Izbor elementa

Dotaknite se elementa, da ga izberete. Pritisnite , če se želite vrniti na prejšnji zaslon.

Potrditev nastavitve



Dotaknite se elementa. Ko se prikaže <Uporabi>, se dotaknite možnosti <Uporabi>.

Način vnosa besedila

Spreminjanje načina vnosa

Tapnite možnost <A/a/12>, da spremenite način vnosa. Način vnosa lahko spremenite tudi tako, da pritisnete .



Premikanje kazalca (vnos presledka)

Če želite premakniti kazalec, tapnite  ali . Če želite vnesti presledke, premaknite kazalec na konec besedila in tapnite .

Vnos besedila, simbolov in števil

Vnesite s številskimi tipkami ali tipko .

Brisanje znakov

Besedilo izbršete s tipko . Če tipko  pritisnete in pridržite, boste izbrisali vse znake.

Priključitev napajalnega kabla in vklop

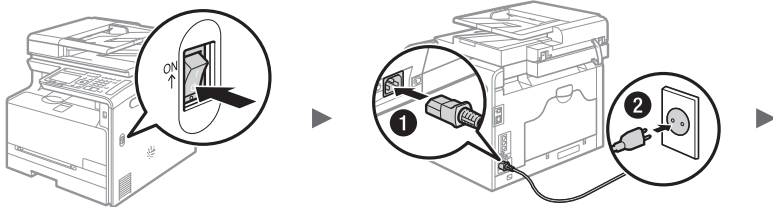

 Kabla USB še ne priključite. Priključite ga pri namestitvi programske opreme.

Ogled E-priročnika z DVD-ja

- 1 Priloženi DVD vstavite v računalnik*.
- 2 Kliknite [Manuals] (Priročniki).
- 3 Kliknite [e-Manual] (E-priročnik).

* Če je prikazana možnost [AutoPlay] (Samodejno predvajanje), kliknite [Run Mlnst.exe] (Zaženi Mlnst.exe).

† Odvisno od operacijskega sistema, ki ga uporabljate, se prikaže varnostno sporočilo.

† Če ste priloženi DVD že vstavili v računalnik in se možnost [Manuals] (Priročniki) ne prikaže, ga odstranite iz računalnika in znova vstavite.

Določanje začetnih nastavitev

Spreminjanje načina vnosa

Način vnosa	Besedilo, ki je na voljo
<A>	Velike tiskane abecedne črke in simboli
<a>	Male tiskane abecedne črke in simboli
<12>	Številke

Vnos besedila, simbolov in števk

	Način vnosa: <A>	Način vnosa: <a>	Način vnosa: <12>
1	@ . - _ /		1
2	ABC	abc	2
3	DDEF	def	3
4	GHI	ghi	4
5	JKL	jkl	5
6	MNO	mno	6
7	PQRS	pqrs	7
8	TUV	tuv	8
9	WXYZ	wxyz	9
0	(Ni na voljo)		0
#	(presledek) - . * # ! " , ; : ^ ` _ = / ' ? \$ @ % & + \ ` () [] { } < >		(Ni na voljo)

Ko prvič vklopite napajanje, sledite navodilom na zaslonu. Za podrobnosti glede krmarjenja po meniju in vnašanja števk glejte »Krmarjenje po meniju in način vnosa besedila« (➔ str.212).

Izvedite nastavitvene postopke, ki se začnejo z jezikom in končajo z datumom in uro

Sledite navodilom na zaslonu ter nastavite jezik, regijo, časovni pas, datum in uro.



Določite nastavitve za vzpostavitev povezave prek priključka USB

Priporočamo, da pravilno določite nastavitve, tudi če ne uporabljate povezave prek priključka USB. Nepravilna nastavitve lahko onemogoči pravilno delovanje naprave.



† Kabela USB še ne priključite.

† Če želite nastavitve določiti pozneje, glejte »Seznam menija nastavitev« v E-priročniku.

➔ E-priročnik »Seznam menija nastavitev« ► »Nastavitve upravljanja sistema«

Nastavitev kode PIN oddaljenega uporabniškega vmesnika

Za dostop do oddaljenega uporabniškega vmesnika lahko nastavite kodo PIN. Tako napravo zaščitite pred nepooblaščenim dostopom, saj jo bodo lahko uporabljali samo uporabniki s pravico dostopa.

Če želite nastavitve določiti pozneje, glejte »Nastavitev kode PIN oddaljenega uporabniškega vmesnika« v E-priročniku.

➔ E-priročnik »Nastavitev kode PIN oddaljenega uporabniškega vmesnika«



Korekcija gradacije

Ko opravite barvno korekcijo, lahko kopirate in tiskate tako, da ustvarite karseda natančno reprodukcijo barv in gostote izvirnega dokumenta. Za podrobnosti o barvni korekciji glejte E-priročnik.

➔ E-priročnik »Vzdrževanje« ► »Vzdrževanje in izboljšanje kakovosti tiskanja« ► »Popravljanje gradacije«

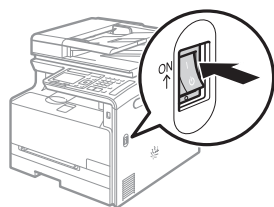

OPOMBA

• Če tudi na zadnjem zaslonu, prikazanem zgoraj, izberete <Ne>, lahko začnete z barvno korekcijo kadar to želite. Glejte »Popravljanje gradacije« v E-priročniku.

SI

Izbor načina povezave naprave z računalnikom

● Povezava prek žičnega lokalnega omrežja

Napravo lahko z računalnikom povežete prek ožičenega usmerjevalnika. Napravo s kabli LAN povežite z ožičenim usmerjevalnikom (dostopno točko).



- † Računalnik z usmerjevalnikom povežite prek kabla ali brezžično.
- † Poskrbite, da bodo na usmerjevalniku na voljo razpoložljiva vrata za povezavo med napravo in računalnikom.
- † Pripravite kabel LAN kategorije 5 s prepletenimi žicami ali kakovostnejšega.

● Povezava s kablom USB

Napravo lahko z računalnikom povežete s kablom USB.

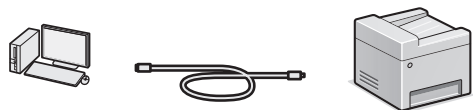

- † Kabel USB, ki ga uporabljate, mora imeti spodnjo oznako.



● Povezava prek brezžičnega lokalnega omrežja (samo za MF628Cw)

Napravo lahko z računalnikom povežete prek brezžičnega usmerjevalnika*. Ker je povezava brezžična, ne boste potrebovali kablov LAN.

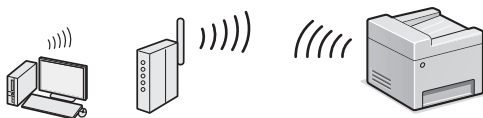

* Potrebujete brezžični usmerjevalnik (dostopno točko), ki podpira omrežje IEEE802.11b/g/n.

- † Računalnik z usmerjevalnikom povežite prek kabla ali brezžično.

● Neposredna povezava (samo za MF628Cw)

Mobilno napravo brezžično lahko neposredno povežete z napravo brez uporabe usmerjevalnika za brezžično lokalno omrežje (ali dostopne točke)

- ⊕ E-priročnik »Omrežje« ► »Konfiguriranje nastavitvev za neposredno povezavo (način dostopne točke)«

Izbiranje načina povezave: Brezžično lokalno omrežje ali drug način (samo za MF628Cw)

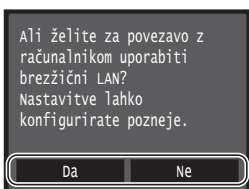

Da

Takojšnja povezava z računalnikom prek brezžičnega lokalnega omrežja

- ⊕ Začnite pri 4. koraku v razdelku »Namestitev brezžičnega lokalnega omrežja« v priročniku Vodnik za namestitev brezžičnega lokalnega omrežja.

Ne

Povezava z računalnikom po žičnem lokalnem omrežju

- ⊕ Nadaljujte s poglavjem »Povezava prek žičnega lokalnega omrežja« (str. 214).

Povezava z računalnikom s kablom USB

- ⊕ Nadaljujte s poglavjem »Povezava s kablom USB« (str. 214).

Povezava prek žičnega lokalnega omrežja

1 Priključite kabel LAN.

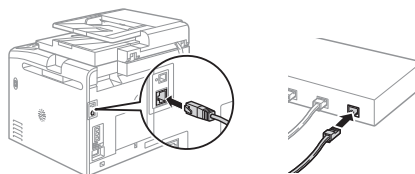

Naslov IP se bo samodejno konfiguriral v dveh minutah. Če želite naslov IP nastaviti ročno, glejte te elemente.

- ⊕ E-priročnik »Omrežje« ► »Povezava z omrežjem« ► »Nastavitev naslovov IP«

2 S priloženega DVD-ja namestite gonilnik in programsko opremo.

- ⊕ Glejte »Za podrobnosti o postopku namestitve:« (str. 215).
- ⊕ Nadaljujte s poglavjem »Nastavitev velikosti in vrste papirja« (str. 215).

Povezava s kablom USB

Namestite gonilnik in programsko opremo

Z DVD-ja, ki je priložen napravi, namestite gonilnik in programsko opremo.

- ⊕ Glejte »Za podrobnosti o postopku namestitve:« (str. 215).
- ⊕ Nadaljujte s poglavjem »Nastavitev velikosti in vrste papirja« (str. 215).

OPOMBA

- Če ste kabel USB priključili pred namestitvijo, najprej odstranite kabel USB in ga nato ponovno priključite.

Povezava s kablom USB

Za priključitev kabla USB sledite MF Driver Installation Guide (Navodila za namestitev gonilnika MF).

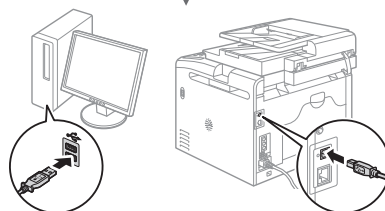
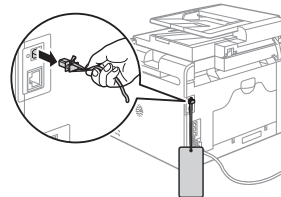

Nastavitev velikosti in vrste papirja

Upoštevajte navodila na zaslonu ter nastavite velikost in vrsto papirja.



Določanje uvodnih nastavitev telefaksa in priključitev telefonskega kabla (samo za MF628Cw)

1 Določite prvotne nastavitve faksa.



Oglejte si »Priročnik za namestitev faksa« ter določite številko faksa, ime enote in način sprejema. Podrobnosti o načinu sprejemanja najdete v E-priročniku.

Ⓢ E-priročnik »Faksiranje« ► »Konfiguriranje začetnih nastavitev faksa« ► »Izbira načina sprejemanja faksov«

Kako uporabljati uporabniško ime

Ko pošljete dokument, bodo informacije o pošiljatelju natisnjene na prejemnikov papir.

2 Priključite telefonski kabel.

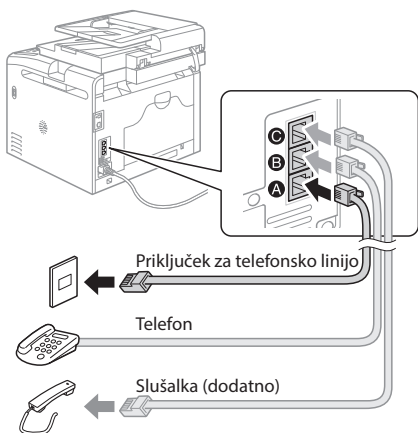

Ko se na zaslonu prikaže sporočilo <Priključitev telefonske linije>, si oglejte spodnjo sliko in priključite telefonski kabel. Telefonski kabel in vmesnik sta lahko priložena napravi, odvisno od vaše države ali regije. Za podrobnosti o priključitvi telefonskega kabla in vmesnika glejte E-priročnik.

Ⓢ E-priročnik »Faksiranje« ► »Povezava na telefonsko linijo«

Pri namestitvi izbirne slušalke:

Če želite podrobnosti, si oglejte navodila, priložena slušalki.

* Telefonski kabel je morda priložen napravi. To je odvisno od vaše države ali regije.

3 Zaprite Priročnik za namestitev faksa in znova zaženite napravo.



Izklopite napravo in počakajte vsaj deset sekund, preden jo znova vklopite. Vrste telefonske linije niso samodejno zaznane. Oglejte si E-priročnik in ročno nastavite telefonsko linijo.

Ⓢ E-priročnik »Seznam menija nastavitev« ► »Nastavitve faksa« ► »Osnovne nastavitve« ► »Izbira vrste linije«

Za podrobnosti o postopku namestitve:

S priloženega DVD-ja namestite gonilnik in programsko opremo. Podrobnosti o postopkih namestitve najdete v priročniku MF Driver Installation Guide (Navodila za namestitev gonilnika MF).

† Gonilnik lahko prenesete tudi s spletnega mesta družbe Canon.

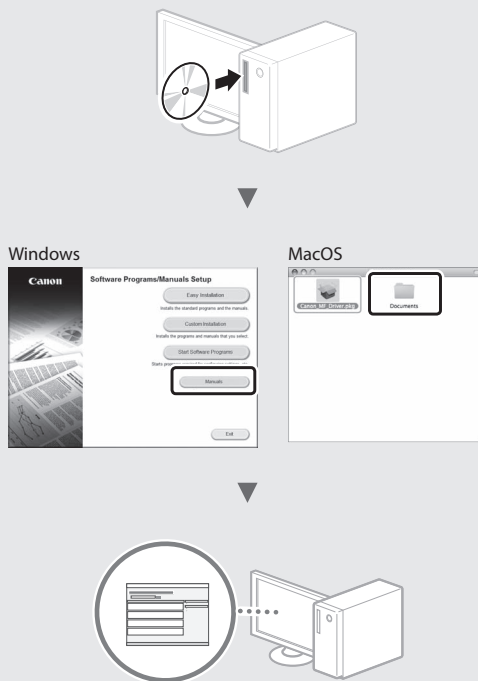

Za uporabnike računalnikov Mac:

Na DVD-ju, ki je priložen tej napravi, morda ni gonilnika za operacijski sistem Mac OS. To se razlikuje glede na to, kdaj kupite napravo. Na domači strani družbe Canon poiščite ustrezen gonilnik in ga prenesite. Dodatne informacije o namestitvi ali uporabi gonilnika najdete v priročniku MF Driver Installation Guide (Navodila za namestitev gonilnika MF).

V napravi lahko uporabite različne funkcije. Spodaj je pregled glavnih funkcij, ki jih lahko redno uporabljate.

Kopiranje

Povečane/zmanjšane kopije

Dokumente običajne velikosti lahko povečate ali zmanjšate in jih kopirate na papir običajne velikosti ali v odstotkih določite razmerje kopiranja.

Zbiranje

Kopije lahko razvrstite v skupine, zbrane po številkah strani.

Zmanjšana postavitev

Več dokumentov lahko pomanjšate, če jih želite kopirati na en list.

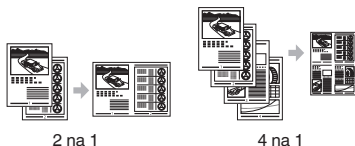

Kopiranje osebne izkaznice

Dvostransko osebno izkaznico je mogoče kopirati na eno stran papirja.

Faksiranje

Pošiljanje dokumenta neposredno iz računalnika (faksiranje iz računalnika)*

Poleg običajnega pošiljanja in sprejemanja faksov lahko uporabite tudi faksiranje iz računalnika.

Pošiljanje*

V imeniku je mogoče registrirati prejemnike faksov. Prejemnike lahko določite na več načinov, tako da je pošiljanje dokumentov hitro in preprosto.

- Iskanje prejemnikov
- Seznam priljubljenih
- S kodnim izbiranjem
- Skupina prejemnikov
- Strežnik LDAP
- Določanje iz zgodovine pošiljanja
- Zaporedno oddajanje

Sprejemanje*

• Sprejemanje v pomnilnik
Prejete dokumente lahko shranite v pomnilnik. Shranjene dokumente lahko kadar koli natisnete ali pa jih izbrišete, če jih ne potrebujete.



• Daljinski sprejem

Če je povezan zunanji telefon, lahko v način sprejemanja faksov takoj preklopite, če med telefonskim klicem z gumbi za izbiranje izberete številko ID za sprejemanje faksov.

I-faks

Fakse lahko pošiljate in prejemate prek spleta. Dokumenti so pretvorjeni v slike TIFF in posredovani kot priloge v e-pošti, ne da bi bilo pri tem treba uporabiti telefonsko linijo.

Tiskanje

Povečano/zmanjšano tiskanje

Zmanjšana postavitev

Več dokumentov lahko pomanjšate, če jih želite natisniti na en list.



Tiskanje plakata

Tiskanje z vodnim žigom

Prikaz predogleda pred

Tiskanje

Izbira profila

Omrežne nastavitve

Naprava ima omrežni vmesnik, s katerim lahko preprosto postavite omrežno okolje. Iz vseh računalnikov, ki so povezani z napravo, lahko natisnete dokument, faksirate in uporabite optično branje prek omrežja. Naprava v skupni rabi v pisarni poveča delovno učinkovitost.

Skeniranje

Shranjevanje dokumentov z operacijsko ploščo naprave

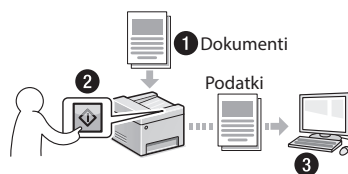

Shranjevanje dokumentov z ukazi iz računalnika

- Skeniranje s programom MF Scan Utility
- Optično branje iz programa
- Skeniranje z gonilnikom WIA**



Shranjevanje v pomnilnik USB

Skenirane dokumente lahko shranite v pomnilnik USB, ki je priključen na napravo.



Pošiljanje skeniranih dokumentov prek e-pošte

Skenirane dokumente lahko pošiljate v e-poštne aplikacije.

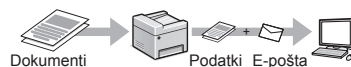

Pošiljanje skeniranih dokumentov datotečnemu strežniku

Skenirane dokumente lahko pošiljate datotečnemu strežniku.

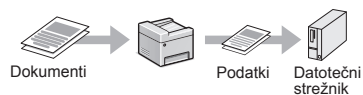

Remote UI (Oddaljeni uporabniški vmesnik)

Stanje naprave lahko ugotovite iz vseh računalnikov v omrežju. Prek omrežja lahko dostopate do naprave, upravljate opravila in določate različne nastavitve.

* Samo za MF628Cw

** Samo za Windows Vista/7/8

Odpravljanje zastojev papirja

Če se prikaže naslednji zaslon, se je v dodajalcu ali napravi zagostil papir. Sledite postopku na zaslonu in odstranite zagosteni dokument ali papir. V tem priročniku so navedena le območja, kjer se papir lahko zagosti. Podrobnosti o funkcijah najdete v E-priročniku.

 Papir se je zagostil.

Pritisnite [Naprej] za prikaz korakov.

Naprej

Podajalnik

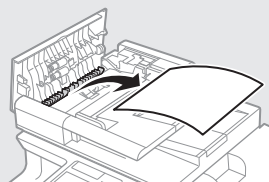

Območje odlaganja

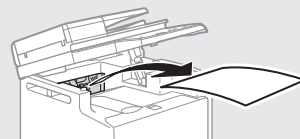

Reža za ročno podajanje papirja

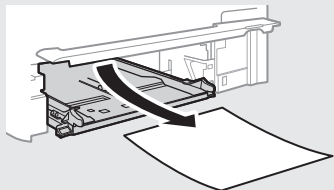

Kaseta za papir

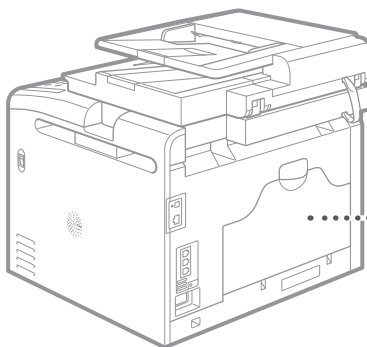
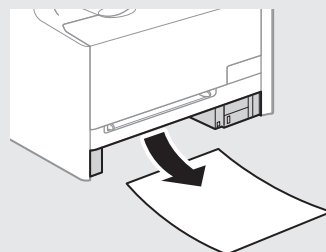

Hrbtna stran

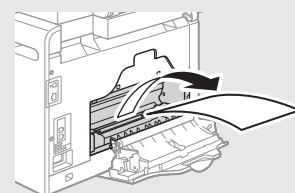

SI

Zamenjava kartuše s tonerjem

Kartuše s tonerjem so potrošni material. Ko je raven preostalega tonerja v kartuši nizka, se na zaslonu prikaže sporočilo ali pa lahko pride do naslednjih težav. Ustrezno ukrepajte.

Če se prikaže sporočilo

Ko je raven preostalega tonerja v kartuši nizka, se na zaslonu naprave prikaže sporočilo.

Sporočilo	Če se na zaslonu prikaže sporočilo	Opisi in rešitve
Pripravite kartušo <Barva tonerja>*	Kartušo s tonerjem bo treba kmalu zamenjati.	Priporočamo, da preverite raven preostalega tonerja v kartuši in pred tiskanjem obsežnih dokumentov zamenjate kartušo s tonerjem z novo. ⊕ E-priročnik »Zamenjava kartuše s tonerjem« Če se prikaže sporočilo, se bo dohodni faks shranil v pomnilnik in ne bo natisnjen. Tudi poročila morda ne bodo natisnjena, čeprav je izbrano samodejno tiskanje. Če je možnost <Nadaljaj s tiskanjem, ko je raven tonerja v kartuši nizka> v <Nastavitve tiskanja SPR> nastavljena na <Vključeno>, se tiskanje lahko nadaljuje, vendar so lahko faksi videti zbledeli ali nerazločni. ⊕ E-priročnik »Tiskanje poročil in seznamov« ⊕ E-priročnik »Seznam menija nastavitvev«
Konec živ. dobe kar. s ton.	Kartuša s tonerjem je dosegla svojo življenjsko dobo.	Če s tem ne izboljšate kakovosti tiskanja, zamenjajte kartušo s tonerjem. Nadaljujete lahko s tiskanjem, vendar kakovost tiskanja ne bo zagotovljena. ⊕ E-priročnik »Zamenjava kartuše s tonerjem«

* V možnosti <Barva tonerja> se bo pojavila črna, rumena, magenta ali cian.

Če so izpisi nizke kakovosti

Če se na izpisih pojavi ena od naslednjih značilnosti, je ena od kartuš s tonerjem skoraj prazna. Zamenjajte skoraj prazno kartušo s tonerjem, tudi če ni prikazano nobeno sporočilo.

Bele proge



Delno zbledelo



Neenakomerna gostota



Pojavijo se madeži tonerja



Prazen prostor izvirnih dokumentov postane rahlo obarvan



Memo

SI

Uporabljeni simboli v tem priročniku

POZOR

Označuje opozorilo, da lahko nepravilna izvedba postopka povzroči smrt ali fizične poškodbe ljudi. Za varno uporabo naprave vedno upoštevajte ta opozorila.

OPOZORILO

Označuje opozorilo, da nepravilna izvedba postopka lahko povzroči smrt ali fizične poškodbe ljudi. Za varno uporabo naprave vedno upoštevajte ta opozorila.

POMEMBNO

Znak opozarja na pogoje za pravilno delovanje in omejitve. Če želite ustrezno upravljati z napravo in preprečiti poškodbe naprave ali lastnine, je nujno, da preberete ta navodila.

Uporabljene tipke in gumbi v tem priročniku

Spodnji simboli in imena tipk ponazarjajo, kako so tipke, ki jih je treba pritisniti, poimenovane v tem priročniku.

- Tipke na operacijski plošči: [Ikona tipke]
Primer: 
- Zaslon: <Izberite prejemnika.>
- Gumbi in elementi na računalniškem zaslonu: [Preferences]
(Lastnosti)

Ilustracije in prikazi v tem priročniku

Če ni drugače navedeno, se ilustracije in slike v tem priročniku nanašajo na napravo MF628Cw.

Pomembna varnostna navodila

Pred uporabo naprave natančno preberite »Pomembna varnostna navodila« v tem priročniku in E-priročnik.

Ta navodila so namenjena preprečevanju poškodb uporabnika in drugih oseb ter uničenju lastnine, zato ta navodila in delovne zahteve vedno upoštevajte.

Upoštevajte, da sami odgovarjate za vse poškodbe, ki nastanejo zaradi neupoštevanja teh navodil, uporabe naprave v kateri koli namen, za katerega ni namenjena, ali popravi ali sprememb, ki jih ne opravi tehnik, ki ga odobri družba Canon.

Namestitev

POZOR

- Naprave ne namestite blizu vnetljivih snovi, kot so izdelki iz alkohola ali razredčila. Če pridejo te snovi v stik z električnimi deli v notranjosti naprave, se lahko vnamejo in povzročijo požar ali povečano tveganje za električni udar.
- Na napravo ne odlagajte verižic ali drugih kovinskih predmetov ter posod s tekočino. Če pridejo tujki v stik z električnimi deli v notranjosti naprave, lahko pride do požara ali električnega šoka. Če tujek pade v napravo, takoj izključite napajanje naprave in se obrnite na pooblaščenega zastopnika družbe Canon.
- Izdelka ne uporabljajte v bližini medicinske opreme. Radijski valovi, ki jih oddaja ta naprava, lahko motijo delovanje medicinske električne opreme, zaradi česar lahko pride do težkih poškodb.

OPOZORILO

- Naprave ne nameščajte na spodaj naštetih mesta. To lahko namreč povzroči osebne poškodbe, požar ali električni udar.
 - Nestabilna mesta
 - Mesto, ki je izpostavljeno močnim tresljajem
 - Mesta, kjer bodo prezračevalne reže ovirane (preblizu zidu, na posteljo, preprogo in druge podobne predmete)
 - Vlažen ali prašen prostor
 - Prostor, ki je izpostavljen neposredni sončni svetlobi, ali na prostem
 - Prostor, ki je izpostavljen visokim temperaturam
 - Prostor v bližini odprtega ognja
 - Slabo prezračen prostor
- Naprava med delovanjem proizvaja ozon, vendar ta nima nobenega vpliva na človeško telo. Kljub temu poskrbite, da bo prezračevanje v prostoru ustrezno, če boste napravo dlje časa uporabljali.
- V napravo ne priključite neodobrenih kablov. To lahko namreč povzroči požar ali električni udar.
- Naprave s trdim diskom morda ne bodo pravilno delovale na nadmorski višini, višji od 3000 metrov nad morjem.

Napajanje

POZOR

- Uporabljajte samo napajalni kabel, ki je priložen napravi, sicer lahko pride do požara ali električnega udara.
- Napajalnega kabla ne spreminjajte in ne upogibajte ter ga ne vlecite na silo. Na napajalni kabel ne polagajte težkih predmetov. Če se napajalni kabel poškoduje, lahko pride do požara ali električnega udara.
- Vtiča ne izklopite ali vklopite z mokrimi rokami, ker lahko pride do električnega udara.
- S to napravo ne uporabljajte podaljškov ali napajalnih vmesnikov z več vtičnicami. To lahko namreč povzroči požar ali električni udar.
- Napajalnega kabla ne zvijte in ne zavežite v vozle, ker lahko pride do požara ali električnega udara.
- Vtaknite vtič napajalnega kabla trdno v vtičnico z izmeničnim tokom. V nasprotnem primeru lahko pride do požara ali električnega udara.
- Med nevihto vtič popolnoma izvlecite iz električne vtičnice. Če tega ne storite, lahko pride do požara, električnega udara ali okvare.

OPOZORILO

- Uporabljajte le v električnem omrežju, ki ustreza tukaj navedenim zahtevam glede napetosti. V nasprotnem primeru lahko pride do požara ali električnega udara.
- Napravo namestite pri vtičnici in poskrbite, da bo okoli vtiča dovolj prostora, da ga bo v sili mogoče enostavno iztakniti.

Ravnanje

POZOR

- Naprave ne razstavite in ne spreminjajte. V napravi so nekateri deli pod visoko napetostjo in delujejo pri visokih temperaturah, zato lahko povzročijo požar ali električni udar.
- Ne dovolite otrokom, da se dotikajo napajalnega in drugih kablov ter notranjih ali električnih delov naprave ali se igrajo z njimi. To lahko povzroči hude poškodbe.
- Če v napravi zaslišite nenavadne zvoke, opazite dim, začutite, da je vroča, ali zaznate nenavadne vonjave, se takoj obrnite na pooblaščenega prodajalca izdelkov Canon. Nadaljnja uporaba naprave lahko povzroči požar ali električni udar.
- V bližini tiskalnika ne uporabljajte vnetljivih razpršil. Če pridejo vnetljive snovi v stik z električnimi deli v notranjosti naprave, lahko pride do požara ali električnega šoka.

⚠ OPOZORILO

- Zaradi varnosti izključite napajalni kabel, če naprave dlje časa ne boste uporabljali.
- Bodite previdni pri odpiranju in zapiranju pokrovov, da si ne poškodujete rok.
- Ne dotikajte se valjev na območju odlaganja in pazite, da ne povleče vaših oblačil. Če se roke ali oblačila zataknejo med valje, lahko pride do poškodb.
- Med uporabo in takoj po njej sta notranjost naprave in izhodni pladenj vroča. Teh površin se ne dotikajte, ker se lahko opečete. Tudi natisnjeni papir je lahko takoj po tiskanju vroč, saj se lahko se opečete.

Vzdrževanje in pregledi

⚠ POZOR

- Pred čiščenjem naprave jo izklopite in izključite napajalni kabel iz vtičnice. V nasprotnem primeru lahko pride do požara ali električnega udara.
- Izključite vtičnik napajalnega kabla iz stenske vtičnice in s suho krpo očistite območje okrog kovinskih delov vtičnika ter stensko vtičnico. V vlažnih pogojih lahko zaradi nabranega prahu pride do kratkega stika ali požara.
- Za čiščenje naprave uporabite vlažno krpo, ki jo morate dobro ožeti. Čistilno krpo navlažite samo z vodo. Ne uporabljajte alkohola, benzena, razredčila ali drugih vnetljivih snovi. Če pridejo te snovi v stik z električnimi deli v notranjosti naprave, lahko pride do požara ali električnega šoka.
- Napajalni kabel in vtič redno pregledujte. Bodite pozorni na morebitne znake rje, udrtin, prask, razpok ali pregrevanja. Nadaljnja uporaba slabo vzdrževane naprave lahko povzroči požar ali električni udar.

Potrošni material

⚠ POZOR

- Prazne kartuše ne vrzite v odprt ogenj. To lahko povzroči vžig in posledično opekline ali požar.
- Če toner nenamerno razlijete ali raztresete, previdno obrišite toner z mehko vlažno krpo in pri tem pazite, da ga ne boste vdihnili. Za čiščenje raztresenega tonerja ne uporabljajte sesalnika. To lahko povzroči okvaro sesalnika ali eksplozijo prahu zaradi statičnega naboja.

⚠ OPOZORILO

- Kartuše s tonerjem in drugi potrošni material držite izven dosega majhnih otrok. Če pride do zaužitja tonerja, se takoj posvetujte z zdravnikom ali službo za nadzor strupenih snovi.
- Ne poskušajte razstaviti kartuše. Toner se lahko razmaže in pride v stik s očmi ali usti. Če vam toner pride v oči ali usta, jih takoj izperite s hladno vodo in se posvetujte z zdravnikom.
- Če kartuša pušča toner, pazite, da ga ne vdihnete in da ne pride v neposreden stik s kožo. Če pride toner v stik s kožo, jo takoj sperite z milom. Če se koža vname ali vdihnete toner, se nemudoma posvetujte z zdravnikom ali službo za nadzor strupenih snovi.

Drugo

⚠ POZOR

- Če uporabljate srčni spodbujevalnik: Ta naprava ustvarja šibko magnetno polje. Če opazite nenavaden vpliv na vaše telo, se odmaknite od naprave in nemudoma posvetujte z zdravnikom.

Pravna obvestila

ime izdelka

Varnostni predpisi zahtevajo registracijo imena izdelka. V nekaterih regijah, v katerih je izdelek naprodaj, so lahko registrirana ta imena v oklepajih ().

MF628Cw (F167702)

MF623Cn (F167700)

Zakonske omejitve pri uporabi izdelka in uporaba slik

Skeniranje, tiskanje ali kakšna drugačna reprodukcija določenih dokumentov in uporaba slik, ki so bile skenirane, tiskane ali kako drugače reproducirane z izdelkom, je lahko protizakonita in ste zanj lahko kazensko in/ali civilnopravno odgovorni. Nedokončen seznam teh dokumentov je naveden spodaj. Ta seznam je zgolj informativne narave. Če niste prepričani o zakonitosti uporabe svojega izdelka za skeniranje, tiskanje ali drugačno reprodukcijo kateregakoli dokumenta in/ali uporabe slik, ki so skenirane, tiskane ali drugače reproducirane, se o tem najprej posvetujte s pravnim svetovalcem.

- Bankovci
- Potovalni čeki
- Denarna nakazila
- Boni za hrano
- Potrdila o vlogi
- Potni listi
- Poštne znamke (neveljavne ali veljavne)
- Priseljska dokumentacija
- Identifikacijske značke in oznake
- Koleki (neveljavni ali veljavni)
- Dokumenti v zvezi z naborom
- Obveznice in druga potrdila o zadolženosti
- Čeki in menice, ki jih izdajo vladne agencije
- Delniški certifikati
- Vozniška dovoljenja in potrdila o nazivu
- Dela, zaščitena z avtorskimi pravicami/umetniška dela brez dovoljenja lastnika avtorskih pravic

O priloženim priručnicima

① Početak (ovaj priručnik):

Najprije pročitajte ovaj priručnik. Ovaj priručnik opisuje instalaciju uređaja, postavke i mjere opreza. Prije korištenja uređaja svakako pročitajte taj priručnik.

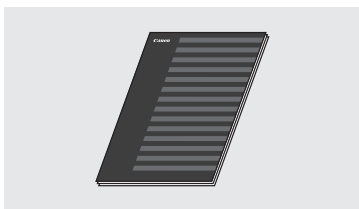

② Upute za postavljanje bežičnog LAN-a (MF628Cw):

Taj priručnik pročitajte uz dokument Početak. Priručnik sadrži opis postupaka za postavljanje bežičnog LAN-a te uzroke i rješenja za probleme koji se mogu pojaviti tijekom postavljanja. Obavezno se koristite ovim priručnikom prilikom povezivanja uređaja s bežičnim LAN-om.



③ MF Driver Installation Guide (Vodič za instalaciju MF upravljačkih programa) (Priloženi DVD-ROM):

Zatim pročitajte ovaj priručnik. U tom je priručniku opisana instalacija softvera.

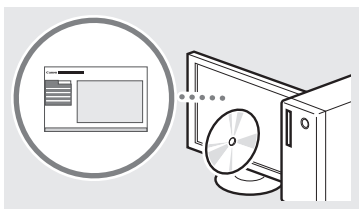

④ e-Manual (e-priručnik) (Priloženi DVD-ROM):

Pročitajte poglavlje koje odgovara vašim potrebama. Da biste jednostavno pronašli tražene informacije, e-priručnik podijeljen je u kategorije po temama.



Kretanje po izborniku i način unosa teksta

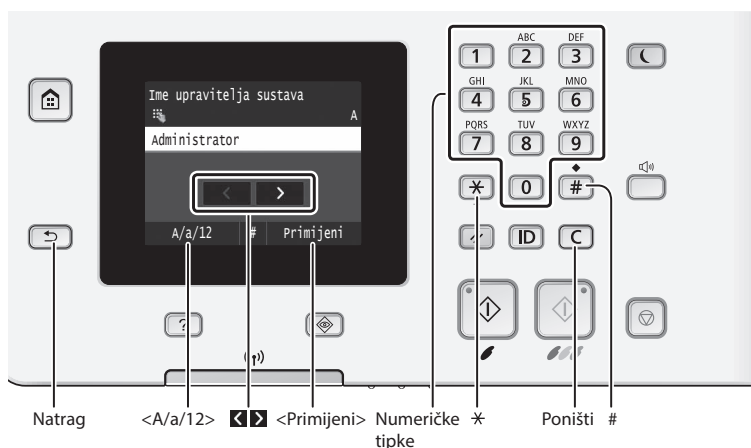

Kretanje po izborniku

Odabir stavke

Dodirnite stavku da biste je odabrali. Pritisnite da biste se vratili na prethodni zaslom.

Potvrda postavki

Dodirnite stavku. No kada se pojavi <Primijeni>, dodirnite <Primijeni>.

Način unosa teksta

Promjena načina unosa

Dodirnite <A/a/12> da biste promijenili način unosa. Da biste promijenili način unosa, možete pritisnuti i .

Pomicanje pokazivača (unos razmaka)

Dodirnite ili da biste pomaknuli pokazivač. Da biste unijeli razmak, pomaknite pokazivač na kraj teksta, a zatim dodirnite .

Unos teksta, simbola i brojeva

Unosite ih pomoću numeričkih tipki ili .

Brisanje znakova

Izbrisite pomoću tipke . Ako pritisnete tipku i držite je, svi će se znakovi izbrisati.

Povezivanje kabela za napajanje i uključivanje napajanja

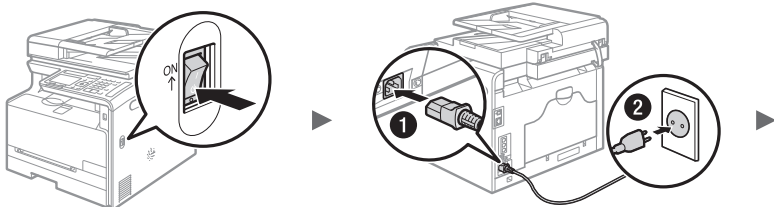

U ovom trenutku nemojte priključivati USB kabel. Priključite ga prilikom instaliranja softvera.

Pregledavanje e-priručnika s DVD-ROM-a

- 1 Umetnite priloženi DVD-ROM u računalo*.
- 2 Kliknite [Manuals] (Priručnici).
- 3 Kliknite [e-Manual] (e-priručnik).

* Ako se prikaže [AutoPlay] (Automatikus lejátszás), kliknite na [Run Mlnst.exe] (Pokreni Mlnst.exe).

† Ovisno o tome koji operacijski sustav koristite, možda će se pojaviti poruka o sigurnosnoj zaštiti.

† Ako je priloženi DVD-ROM već umetnut u vaše računalo, a ne prikazuje se mogućnost [Manuals] (Priručnici), izvadite DVD-ROM i ponovno ga umetnite.

Određivanje početnih postavki

Promjena načina unosa

Način unosa	Dostupan tekst
<A>	Velika slova abecede i simboli
<a>	Mala slova i simboli
<12>	Brojevi

Unos teksta, simbola i brojeva

	Način unosa: <A>	Način unosa: <a>	Način unosa: <12>
1	@ . - _ /		1
2	ABC	abc	2
3	DEF	def	3
4	GHI	ghi	4
5	JKL	jkl	5
6	MNO	mno	6
7	PQRS	pqrs	7
8	TUV	tuv	8
9	WXYZ	wxyz	9
0	(nije dostupno)		0
#	(razmak) - . * # ! " , ; : ^ ` _ = / ' ? \$ @ % & + \ ^ () [] { } < >		(nije dostupno)

Prvi put kada uključite uređaj, pratite upute na zaslonu. Pojediniosti o kretanju po izborniku i načinu unosa brojeva potražite u poglavlju "Kretanje po izborniku i način unosa teksta" (☺ str.222).

- **Dovršite postavke započevši s jezikom sve do vremena i datuma**
Pratite upute na zaslonu, postavite jezik, regiju, vremensku zonu, datum i vrijeme.



- **Navedite postavke za USB vezu**

Preporučuje se da ispravno navedete postavke čak i ako se ne koristite USB vezom. Neispravne postavke mogu spriječiti ispravan rad uređaja.

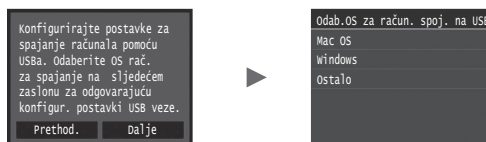

† U ovom trenutku nemojte priključivati USB kabel.

† Da biste kasnije naveli postavke, potražite odjeljak "Popis izbornika postavki" u e-priručniku.

☺ e-priručnik "Popis izbornika postavki" ▶ "Postavke upravljanja sustavom"

- **Postavljanje PIN-a za sučelje Remote UI (Korisničko sučelje za daljinski pristup)**

Možete postaviti PIN za pristup sučelju Remote UI (Korisničko sučelje za daljinski pristup). Zaštite uređaj od neovlaštenog pristupa tako da omogućite korištenje uređajem samo korisnicima s pravom pristupa.

Da biste kasnije naveli postavke, potražite odjeljak "Postavljanje PIN-a za sučelje Remote UI (Korisničko sučelje za daljinski pristup)" u e-priručniku.

☺ e-priručnik "Postavljanje PIN-a za sučelje Remote UI (Korisničko sučelje za daljinski pristup)"



- **Ispravljanje gradacije**

Nakon ispravljanja boja, možete napraviti kopije i ispise koji bolje prikazuju boje i gustoću izvornog dokumenta. Pojediniosti o funkciji ispravljanja boja potražite u e-priručniku.

☺ e-priručnik "Održavanje" ▶ "Održavanje i poboljšanje kvalitete ispisa" ▶ "Ispravljanje gradacije"

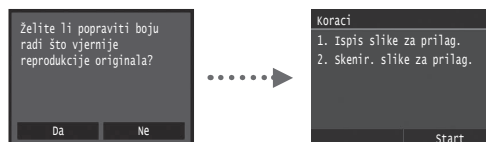

NAPOMENA

- Čak i ako odaberete <Ne> na posljednjem zaslonu prikazanom iznad, možete pokrenuti ispravljanje boje kada vam to odgovara. Potražite odjeljak "Ispravljanje gradacije" u e-priručniku.

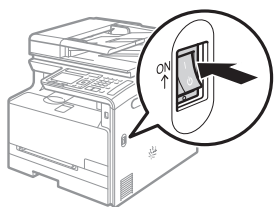

Odabir načina povezivanja uređaja s računalom

● Povezivanje putem kablenskog LAN-a

Uređaj možete priključiti na računalo putem ožičenog usmjerivača. Uređaj povežite s ožičenim usmjerivačem (pristupnom točkom) pomoću LAN kabela.



- † Povežite računalo s usmjerivačem uz pomoć kabela ili bežično.
- † Provjerite je li na usmjerivaču dostupan priključak za povezivanje uređaja i računala.
- † Pripremite dvostruki uvijeni LAN kabal 5. ili veće kategorije.

● Povezivanje putem USB kabela

Uređaj možete povezati s računalom putem USB kabela.



- † Provjerite nalazi li se na USB kabeu koji koristite sljedeća oznaka.



● Povezivanje putem bežičnog LAN-a (samo MF628Cw)

Uređaj možete priključiti na računalo putem bežičnog usmjerivača*. Budući da je povezano s bežičnom mrežom, ne morate koristiti LAN kabele.

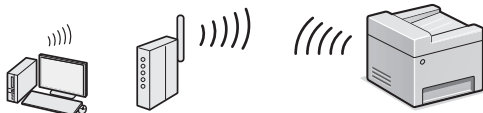

- * Obavezan je bežični usmjerivač (pristupna točka) koji podržava standard IEEE802.11b/g/n.
- † Povežite računalo s usmjerivačem uz pomoć kabela ili bežično.

● Izravno povezivanje (samo MF628Cw)

Povežite mobilni uređaj s uređajem bežično i izravno bez usmjeravanja preko bežičnog LAN usmjerivača (ili pristupne točke)

- Ⓢ e-priručnik "Mreža" ► "Konfiguriranje postavki za izravnu vezu (Način pristupne točke)"

Odabir načina povezivanja: putem bežičnog LAN-a ili na neki drugi način (samo MF628Cw)

Hr

Želite li omogućiti bežični LAN za povezivanje s računalom?
Postavke je moguće konfigurirati kasnije.

Da Ne

Da

Povežite se s računalom putem bežične LAN mreže

- Ⓢ Počnite od 4. koraka "Postavljanje bežičnog LAN-a" u Uputama za postavljanje bežičnog LAN-a.

Ne

Povežite se s računalom putem kablenske LAN mreže

- Ⓢ Prijedite na "Povezivanje putem kablenskog LAN-a" (str. 224).

Povežite se s računalom pomoću USB kabela

- Ⓢ Prijedite na "Povezivanje putem USB kabela" (str. 224).

Povezivanje putem kablenskog LAN-a

1 Priključite kabal za LAN.

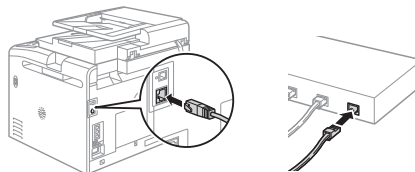

IP adresa automatski će se konfigurirati za 2 minute. Ako želite ručno postaviti IP adresu, pogledajte sljedeće stavke.

- Ⓢ e-priručnik "Mreža" ► "Povezivanje s mrežom" ► "Postavljanje IP adresa"

2 Instalirajte upravljački program i softver pomoću priloženog DVD-ROM-a.

- Ⓢ Pogledajte "Detalje o postupcima instalacije sadrži:" (str. 225).
- Ⓢ Prijedite na "Postavljanje vrste i veličine papira" (str. 225).

Povezivanje putem USB kabela

Instalacija upravljačkog programa i softvera

Instalirajte upravljački program i softver s DVD-ROM-a koji je priložen s uređajem.

- Ⓢ Pogledajte "Detalje o postupcima instalacije sadrži:" (str. 225).
- Ⓢ Prijedite na "Postavljanje vrste i veličine papira" (str. 225).

NAPOMENA

- Prvo isključite USB kabal ako ste ga priključili prije instalacije, a zatim ponovno instalirajte.

Povezivanje putem USB kabela

Pratite MF Driver Installation Guide (Vodič za instalaciju MF upravljačkih programa) kako biste priključili USB kabal.

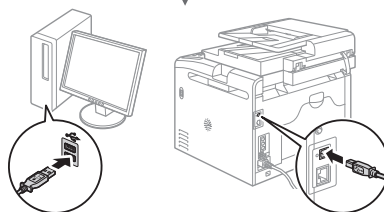
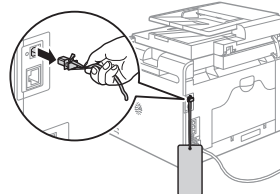

Postavljanje vrste i veličine papira

Pratite upute na zaslonu. Postavite veličinu i vrstu papira.



Određivanje početnih postavki faksa i priključivanje telefonskog kabela (samo MF628Cw)

1 Odredite početne postavke faksa.



Pratite "Upute za postavljanje faksa" da biste odredili broj faksa, naziv jedinice i način primanja. Pojednosti o načinu primanja potražite u priručniku e-priručnik.

- ➔ e-priručnik "Faksiranje" ► "Konfiguriranje početnih postavki funkcija faksa" ► "Odabir načina primanja faksa"

Kako koristiti korisničko ime

Kada šaljete dokument, pošiljateljevi podaci koje ste registrirali ispisuju se na primateljevu papiru.

2 Priključite telefonski kabel.

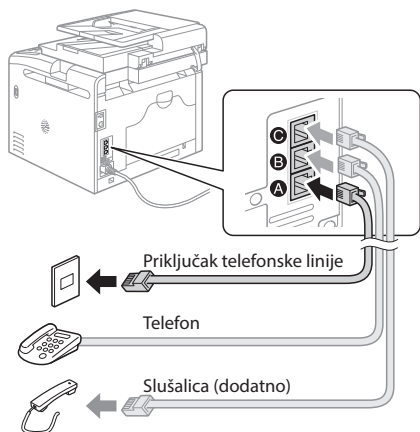

Kada se na zaslonu pojavi <Spajanje tel. linije>, priključite telefonski kabel kao što je prikazano na slici. Možda će telefonski kabel s priključkom i prilagodnik biti priloženi s uređajem, ovisno o državi i regiji. Pojednosti o priključivanju telefonskog kabela s priključkom i prilagodnika potražite u e-priručniku.

- ➔ e-priručnik "Faksiranje" ► "Priključivanje telefonske linije"

Pri instaliranju dodatne slušalice:

Više pojednosti potražite u priručniku isporučenom sa slušalicom.

* Možda će telefonski kabel biti priložen s uređajem, ovisno o državi i regiji.

3 Izadite iz odjeljka Upute za postavljanje faksa, a zatim ponovno pokrenite uređaj.



Isključite uređaj pa pričekajte barem 10 sekundi prije no što ga ponovo uključite. Vrste telefonskih linija ne otkrivaju se automatski. Pogledajte e-priručnik i ručno postavite telefonsku liniju.

- ➔ e-priručnik "Popis izbornika postavki" ► "Postavke faksa" ► "Osnovne postavke" ► "Odabir vrste linije"

Detalje o postupcima instalacije sadrži:

Instalirajte upravljački program i softver pomoću priloženog DVD-ROM-a. Pojednosti o postupcima instalacije potražite u uputama za instalaciju upravljačkog programa MF Driver Installation Guide (Vodič za instalaciju MF upravljačkih programa).

† Upravljački program možete preuzeti i s web-mjesta tvrtke Canon.

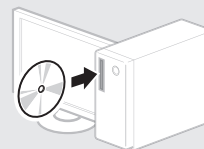

Windows

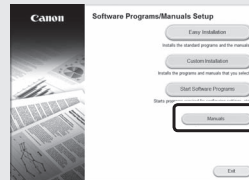

MacOS

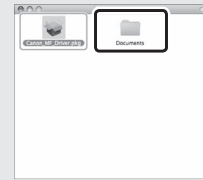

Za korisnike računala Mac:

DVD-ROM koji se isporučuje uz računalo možda ne sadrži upravljački program za Mac OS. Ovisi kada je računalo kupljeno. Pronađite i preuzmite odgovarajući upravljački program na početnoj stranici tvrtke Canon. Dodatne informacije o instalaciji ili korištenju upravljačkih programa potražite u uputama MF Driver Installation Guide (Vodič za instalaciju MF upravljačkih programa) isporučenima u pakiranju.

Možete koristiti razne funkcije ovog uređaja. Slijedi pregled glavnih funkcija koje možete rutinski koristiti.

Kopiranje

Uvećano/umanjeno kopiranje

Dokumente standardnih veličina možete uvećati ili umanjiti da biste ih kopirali na papir standardne veličine ili možete odrediti omjer kopiranja u postotku.

Razvrstavanje

Dokumente možete sortirati u skupove poredane prema redoslijedu stranica.

Smanjeni izgled

Možete smanjiti više dokumenata radi njihova kopiranja na jedan list.

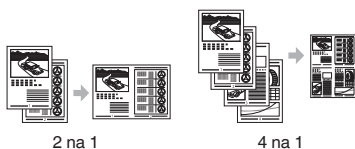

Kopiranje identifikacijske kartice

Možete kopirati dvostranu karticu na jednu stranu papira.

Faksiranje

Slanje dokumenta izravno s računala (faksiranje putem računala)*

Uz normalno slanje i primanje faksova, faksirati možete i putem računala.

Slanje*

U adresaru možete registrirati odredišta faksova. Odredišta možete odrediti na razne načine, što omogućuje brzo i jednostavno slanje dokumenata.

- traženje odredišta
- Popis favorita
- kodirano biranje
- grupa odredišta
- LDAP poslužitelj
- određivanje iz povijesti slanja
- slijedno emitiranje

Primanje*

• **Primanje u memoriju**
Primljene dokumente možete pohraniti u memoriju. Pohranjene dokumente možete ispisati u bilo kojem trenutku, a ako vam ne trebaju, možete ih izbrisati.



• Udaljeno primanje

Ako je povezan vanjski telefon, način primanja faksa možete neposredno prebaciti tijekom telefonskog poziva biranjem ID broja za primanje faksa pomoću tipki za biranje na telefonu.

I-Faks

Možete slati i primati faksove preko interneta. Dokumenti se pretvaraju u slike formata TIFF i šalju kao privici e-pošte bez uporabe telefonske linije.

Ispis

Uvećano/umanjeno ispisivanje

Smanjeni izgled

Možete smanjiti više dokumenata radi njihova ispisa na jedan list.



Ispis postera

Ispis vodenog žiga

Prikaz pretpregleda prije

Ispis

Odaberite "Profil"

Mrežne postavke

Ovaj se uređaj isporučuje opremljen mrežnim sučeljem pa zato možete jednostavno stvoriti mrežno okruženje. Sa svih računala koja su povezana s uređajem možete ispisivati dokumente, koristiti faksiranje putem računala i mrežno skeniranje. Uređaj podržava povećanje radne učinkovitosti kao zajednički uređaj u uredu.

Skeniranje

Spremanje dokumenata s upravljačke ploče uređaja

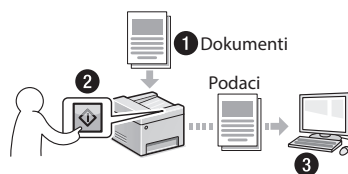

Spremanje dokumenata pomoću funkcija na računalu

- Skeniranje pomoću programa MF Scan Utility (Višefunkcijski uslužni program za skeniranje)
- Skeniranje iz aplikacije
- Skeniranje pomoću upravljačkog programa WIA**



Spremanje na memorijski USB uređaj

Možete spremiti skenirane dokumente na memorijski USB uređaj koji je povezan s uređajem.



Slanje skeniranih dokumenata e-poštom

Možete slati skenirane dokumente na aplikaciju za e-poštu.

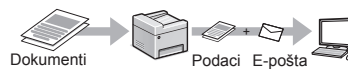

Slanje skeniranih dokumenata na datotečni poslužitelj

Možete slati skenirane dokumente na datotečni poslužitelj.

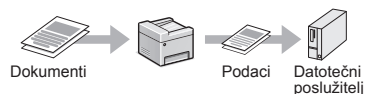

Remote UI (korisničko sučelje za daljinski pristup)

S računala na mreži možete saznati stanje uređaja. Putem mreže možete pristupati uređaju i upravljati poslovima ili određivati razne postavke.

* samo MF628Cw

** samo Windows Vista/7/8

Otklanjanje zaglavljenog papira

Ako se pojavi sljedeći zaslon, papir se zaglavio u ulagaču ili unutar uređaja. Da biste uklonili zaglavljeni papir, slijedite postupak prikazan na zaslonu. U priručniku se navode samo područja u kojima dolazi do zaglavljenja papira. Pojednosti o svakoj funkciji potražite u e-priručniku.

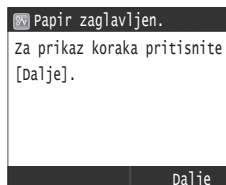

Ulagač

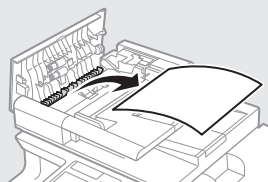

Izlazno područje

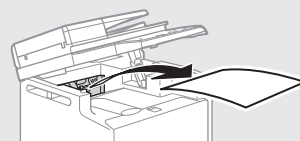

Utor za ručno ulaganje

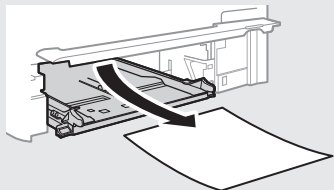

Ladica za papir

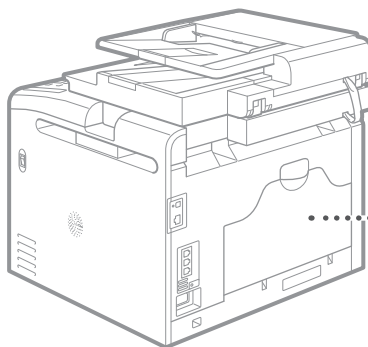
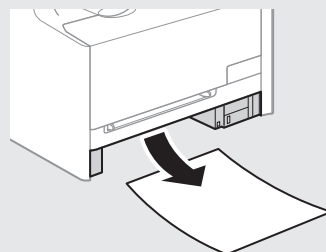

Stražnja strana

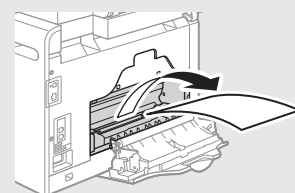

Hr

Zamjena spremnika tonera

Spremnici tonera potrošni su materijal. Kada je preostala količina u spremniku tonera niska, na zaslonu se pojavljuje poruka ili se mogu pojaviti sljedeći problemi. Poduzmite odgovarajuću radnju.

Kada se prikaže poruka

Uređaj prikazuje poruku kada je preostala količina u spremniku tonera niska.

Poruka	Kada se poruka prikazuje na zaslonu	Opis i rješenja
Pripremite spremnik <Boja tonera>*	Potrebno je uskoro zamijeniti spremnik tonera.	Preporučujemo provjeru preostale razine u spremniku tonera i zamjenu spremnika tonera novim prije ispisa velikih dokumenata. ⊕ e-priručnik "Zamjena spremnika tonera" Ako se prikaže ova poruka, dolazni će faks biti spremljen u memoriju bez ispisa. K tome, izvješća se ne ispisuju čak i ako su postavljena na automatski ispis. Ako je postavka <Nastavi ispis kada je preostala kol. u ulošku niska> u odjeljku <Postavke ispisivanja za RX> postavljena na <Uključeno>, ispis će se nastaviti, ali faksovi mogu biti blijedi ili zamućeni. ⊕ e-priručnik "Ispis izvješća i popisa" ⊕ e-priručnik "Popis izbornika postavki"
Istekao rok trajanja tonera Vijek trajanja	Spremnik tonera dosegao je kraj vijeka trajanja.	Ako time ne poboljšate kvalitetu ispisa, zamijenite spremnik s tonerom. Možete nastaviti ispisivati, ali kvaliteta ispisa nije zajamčena. ⊕ e-priručnik "Zamjena spremnika tonera"

* Crna, žuta, magenta ili cijan prikazat će se u stavki <Boja tonera>.

Ako su ispisi loše kvalitete

Ako na ispisima uočite bilo koju od sljedećih značajki, jedan od vaših spremnika tonera gotovo je prazan. Zamijenite gotovo prazne spremnike tonera čak i ako se ne prikaže poruka.

Pojavljaju se bijele pruge



Djelomična izbljedjelost



Neujednačena gustoća



Pojavljaju se mrlje od tonera



Prazni prostor izvornika blago je obojen



Bilješke

Simboli korišteni u ovom priručniku

UPOZORENJE

Označava upozorenje vezano uz postupke koji, ako se nepravilno izvode, mogu dovesti do smrti ili ozljeda. Da biste sigurno koristili uređaj, uvijek pazite na upozorenja.

OPREZ

Označava mjeru opreza vezanu uz postupke koji, ako se nepravilno izvode, mogu dovesti do ozljeda. Da biste sigurno koristili uređaj, uvijek pazite na mjere opreza.

VAŽNO

Označava radne preduvjete i ograničenja. Svakako pažljivo pročitajte te stavke da biste ispravno rukovali uređajem te izbjegli oštećenja uređaja ili imovine.

Tipke i gumbi koji se koriste u priručniku

Sljedeći simboli i nazivi tipki primjeri su kako se u priručniku objašnjava pritiskanje tipki.

- Tipke na upravljačkoj ploči: [Ikona tipke]
Primjer: 
- Zaslon: <Definirajte odredište.>
- Gumbi i stavke na zaslonu računala: [Preferences] (Preference)

Ilustracije i prikazi koji se koriste u ovom priručniku

Ilustracije i prikazi koji se koriste u ovom priručniku odnose se na model MF628Cw, ako nije navedeno drugačije.

Važne sigurnosne upute

Prije upravljanja uređajem detaljno pročitajte odjeljak "Važne sigurnosne upute" u ovom priručniku i u e-priručniku.

Svrha je ovih uputa sprječavanje ozljeda korisnika i drugih osoba, odnosno uništenja imovine, pa biste uvijek trebali pažljivo slijediti te upute i radne preduvjete.

Imajte na umu da ste odgovorni za svu štetu uzrokovanu nepridržavanjem ovdje navedenih uputa i korištenjem uređaja u svrhe kojima nije namijenjen te štetu nastalu ako bilo tko osim službenog tehničara tvrtke Canon provodi popravke ili izmjene.

Instalacija

UPOZORENJE

- Nemojte instalirati uređaj blizu zapaljivih stvari kao što su proizvodi na bazi alkohola ili razjediivači boja. Ako te stvari dospiju u dodir s električnim dijelovima unutar uređaja, može doći do zapaljenja i požara, odnosno može se povećati rizik od strujnog udara.
- Na uređaj ne stavljajte ogrlice i druge metalne predmete ili spremnike ispunjene tekućinom. Ako strane stvari dođu u dodir s električnim dijelovima unutar uređaja, može doći do požara ili strujnog udara. Ako bila koja od tih stvari upadne u uređaj, odmah isključite napajanje uređaja te se obratite lokalnom prodavaču tvrtke Canon.
- Ne koristite blizu medicinske opreme. Radiovalovi koje uređaj emitira mogu ometati medicinsku opremu, što može uzrokovati ozbiljne probleme.

OPREZ

- Uređaj nemojte postavljati na sljedećim mjestima. U suprotnom su moguće osobne ozljede, nastanak požara ili strujnog udara.
 - nestabilna mjesta
 - mjesta podložna snažnim vibracijama
 - mjesta na kojima su prorezi za prozračivanje blokirani (preblizu zidovima, krevetu, tepihu i sličnim predmetima)
 - Vlažna ili prašnjava mjesta
 - mjesta izložena izravnom Sunčevu svjetlu ili na otvorenom
 - Mjesta izložena visokim temperaturama
 - mjesta u blizini otvorenog plamena
 - mjesta sa slabim ventilacijskim sustavom
- Premda uređaj stvara ozon tijekom rada, on nema nikakav učinak na ljudsko tijelo. No ako uređaj namjeravate koristiti dulje vrijeme, mjesto postavljanja mora biti dobro prozračeno.
- U uređaj ne priključujte neodobrene kabele. U suprotnom je moguć nastanak požara ili strujnog udara.
- Uređaji s tvrdim diskom možda neće ispravno raditi na visinama od otprilike 3000 metara iznad razine mora ili većim.

Napajanje

UPOZORENJE

- Ne koristite druge kabele za napajanje osim priloženog jer time možete izazvati požar ili strujni udar.
- Ne mijenjajte niti ne savijajte kabel napajanja te ga nemojte jako povlačiti. Nemojte stavljati teške predmete na kabel za napajanje. Ako se kabel napajanja ošteti, moguć je nastanak požara ili strujnog udara.
- Nemojte mokrim rukama uključivati ili isključivati kabel za napajanje jer biste mogli prouzročiti strujni udar.
- S uređajem ne koristite produžne kabele ili višestruke utičnice. U suprotnom je moguć nastanak požara ili strujnog udara.
- Ne savijajte i ne vezujte kabel za napajanje u čvor jer biste mogli prouzročiti požar ili strujni udar.
- Utikač u cijelosti umetnite u zidnu utičnicu. Ako to ne učinite, možete uzrokovati požar ili strujni udar.
- Tijekom oluje izvucite kabel za napajanje iz utičnice napajanja. U suprotnom može doći do požara, strujnog udara ili kvara.

OPREZ

- Koristite samo napajanje koje odgovara navedenim uvjetima. U suprotnom može doći do požara ili strujnog udara.
- Postavite uređaj blizu utičnice i ostavite dovoljno prostora oko utikača da biste ga u hitnom slučaju mogli jednostavno isključiti.

Rukovanje

UPOZORENJE

- Uređaj nemojte rastavljati ni mijenjati. Unutar uređaja postoje dijelovi visoke temperature ili visokog napona koji mogu izazvati požar ili strujni udar.
- Ne dopuštajte djeci da diraju kabel za napajanje, kabele, unutarnje ili električne dijelove ili se s njima igraju. To bi moglo dovesti do ozljeđivanja.
- Ako uređaj ispušta neuobičajen zvuk, miris ili dim ili se pak prekomjerno zagrijava, obratite se ovlaštenom prodavaču tvrtke Canon. Nastavak upotrebe može uzrokovati požar ili strujni udar.
- U blizini uređaja nemojte koristiti zapaljive sprejeve. Ako zapaljive stvari dođu u dodir s električnim dijelovima unutar uređaja, može doći do požara ili strujnog udara.

⚠ OPREZ

- Radi vlastite sigurnosti odspojite kabel za napajanje ako uređaj ne planirate koristiti dulje vrijeme.
- Budite oprezni pri otvaranju i zatvaranju poklopaca da ne biste ozlijedili ruke.
- Držite ruke ili odjeću podalje od valjaka u izlaznom području. Ako vam valjci uhvate ruke ili odjeću, moguće su osobne ozljede.
- Unutrašnjost uređaja i izlazni utor tijekom i neposredno nakon upotrebe jako su zagrijani. Izbjegavajte kontakt s tim područjima da se ne biste opekli. Osim toga, ispisani papir može biti vruć neposredno nakon ispisa te njime oprezno rukujte. Ako to ne učinite, mogli biste se opeći.

Održavanje i provjere

⚠ UPOZORENJE

- Prije čišćenja isključite uređaj i kabel napajanja iz utičnice. U suprotnom može doći do požara ili strujnog udara.
- Povremeno isključite utikač iz zidne utičnice i suhom krpom očistite područje oko metalnih kontakata na podnožju utikača i zidne utičnice da biste uklonili prašinu i prljavštinu. Nakupljena prašina može izazvati kratak spoj ili požar kada se navlaži.
- Uređaj očistite vlažnom i dobro iscijedenom krpom. Krpe za čišćenje navlažite isključivo vodom. Ne koristite alkohol, benzen, razrjeđivač ili druge zapaljive tvari. Ako te tvari dođu u dodir s električnim dijelovima u uređaju, može doći do požara ili strujnog udara.
- Redovno provjeravajte jesu li kabel za napajanje i utikač oštećeni. Provjerite ima li na uređaju hrđe, udubina, ogrebotina i napuklina, odnosno ne stvara li se prekomjerna toplina. Korištenje slabo održavane opreme može uzrokovati požar ili strujni udar.

Potrošni materijal

⚠ UPOZORENJE

- Ne odlažite rabljene spremnike tonera u otvoreni plamen. To može uzrokovati zapaljenje i opekline ili požar.
- Ako slučajno prolijete ili raspršite toner, pažljivo ga obrišite mekom, vlažnom krpicom i pazite da ne udahnete prašinu. Rasuti toner nikada ne usisavajte usisivačem. U suprotnom možete izazvati kvar na usisavaču ili raspršivanje prašine zbog statičkog pražnjenja.

⚠ OPREZ

- Spremnike za toner i drugi potrošni materijal držite izvan dohvata ruku male djece. Ako progutate toner, odmah se posavjetujte s liječnikom ili službom za nadzor nad otrovnim tvarima.
- Ne pokušavajte rastaviti spremnik s tonerom. Toner se može rasuti te vam dospjeti u oči i usta. Ako vam toner dospije u oči ili usta, odmah ih isperite hladnom vodom i obratite se liječniku.
- Ako se toner prolije iz spremnika, pazite da ga ne udahnete, odnosno da ne dođe u dodir s vašom kožom. Ako toner dođe u dodir s kožom, odmah je isperite sapunom. Ako udahnete toner ili nastane iritacija kože zbog kontakta s tonerom, odmah se obratite liječniku ili službi za otrove.

Ostalo

⚠ UPOZORENJE

- Ako koristite elektrostimulator srca: Ovaj uređaj stvara magnetsko polje niske razine. Ako se tijekom korištenja uređaja javi neuobičajeni osjet u tijelu, odmaknite se od uređaja i odmah se obratite liječniku.

Pravne napomene

Naziv proizvoda

Sigurnosni propisi zahtijevaju registriranje naziva proizvoda. U nekim se područjima na kojima se ovaj proizvod prodaje mogu registrirati sljedeći nazivi u zagradama.

MF628Cw (F167702)

MF623Cn (F167700)

Pravna ograničenja upotrebe ovog proizvoda i korištenje slika

Korištenje proizvoda za skeniranje, ispis ili reprodukciju određenih dokumenata i korištenje takvih slika poput skeniranih, ispisanih ili na neki drugi način reproduciranih ovim proizvodom može biti zabranjeno zakonom i može rezultirati kriminalnom i/ili građanskom odgovornošću. Nepotpun popis tih dokumenata navodi se u daljnjem tekstu. Ovaj popis služi samo kao vodič. Ako niste sigurni u pravno ispravno korištenje svog proizvoda za skeniranje, ispis ili neki drugi način reprodukcije bilo kojeg određenog dokumenta i/ili korištenje skeniranih, ispisanih ili na neki drugi način reproduciranih slika, trebate se unaprijed konzultirati sa svojim pravnim savjetnikom i zatražiti savjet.

- Papirnati novac
- Putnički čekovi
- Nalozi za plaćanje
- Bonovi za hranu
- Depozitne potvrde
- Putovnice
- Poštanske marke (poništene ili neponištene)
- Imigracijski dokumenti
- Značke i druge oznake koje služe za identifikaciju
- Interni biljezi (poništeni ili neponišteni)
- Mjenice
- Obveznice ili druge potvrde o dugovanju
- Čekovi i mjenice koje izdaju državna tijela
- Potvrde o dionicama
- Vozačke dozvole i potvrde o vlasništvu
- Djela zaštićena autorskim pravima i umjetnička djela bez dopuštenja vlasnika autorskih prava

A mellékelt kézikönyvek

① Kezdeti lépések (ez a kézikönyv):

Először ezt a kézikönyvet olvassa el. Ez a kézikönyv a készülék telepítését, beállításait és a kapcsolódó óvintézkedéseket ismerteti. A készülék használatba vétele előtt olvassa el figyelmesen ezt a kézikönyvet.

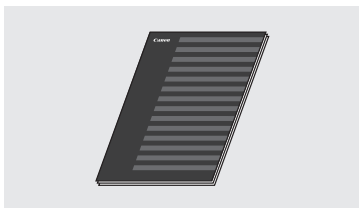

② Vezeték nélküli helyi hálózati beállítási útmutató (MF628Cw):

Olvassa el ezt a kézikönyvet a Kezdeti lépések útmutatóval együtt. Ez a kézikönyv a vezeték nélküli helyi hálózat beállításának műveleteit ismerteti, valamint a beállítás során esetleg előforduló problémák okát és azok megoldását. Mielőtt vezeték nélküli helyi hálózathoz csatlakoztatja a készüléket, feltétlenül olvassa el ezt a kézikönyvet.



③ MF Driver Installation Guide (MF-illesztőprogram-telepítési útmutató) (Mellékelt DVD-ROM lemez):

Folytassa ennek a kézikönyvnek az elolvasásával. Ez a kézikönyv a szoftvertelepítést mutatja be.

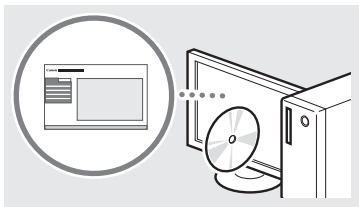

④ e-Manual (e-Kézikönyv) (Mellékelt DVD-ROM lemez):

Olvassa el a megfelelő fejezetet. Az e-Kézikönyv témakörök szerinti csoportosításban tartalmazza a tudnivalókat, így könnyen megtalálhatja a keresett információt.



Navigálás a menüben és a szövegbeviteli mód megadása

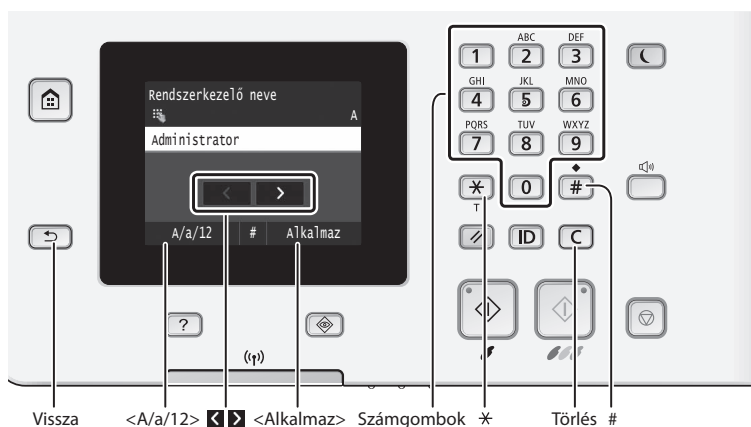

Navigálás a menüben

Elem kiválasztása

Kiválasztáshoz érintse meg az elemet. A gomb megnyomásával visszaléphet az előző képernyőre.

Megerősítés beállítása

Érintse meg az elemet. Ha azonban az <Alkalmaz> elem jelenik meg, akkor az <Alkalmaz> elemet érintse meg.

Szövegbeviteli mód

Beviteli mód megváltoztatása

A beviteli mód módosításához érintse meg az <A/a/12> elemet. A beviteli módot a gomb megnyomásával is megváltoztathatja.

A kurzor léptetése (szóköz beírása)

A vagy a gombbal mozgathatja a kurzort. Szóköz beírásához vigye a kurzort a szöveg végére, és érintse meg a gombot.

Szöveg, jelek és számok beírása

A számbillentyűkkel vagy a gombbal írhatja be.

Karakterek törlése

Törlés a segítségével. A gomb lenyomva tartásával az összes karaktert törölheti.

A tápkábel csatlakoztatása és a készülék bekapcsolása

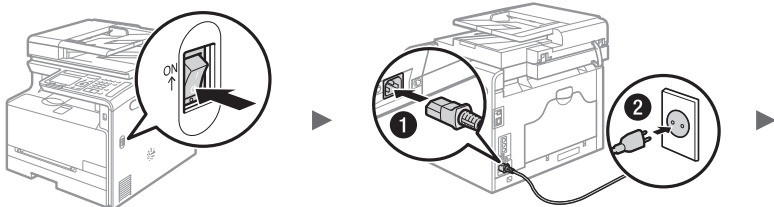

Ekkor még ne csatlakoztassa az USB-kábelt. Az USB-kábelt a szoftver telepítésekor kell csatlakoztatni.

Az e-Kézikönyv megjelenítése a DVD-ről

- 1 Helyezze be a mellékelt DVD-ROM lemezt a számítógép meghajtójába*.
- 2 Kattintson a [Manuals] (Kézikönyvek) elemre.
- 3 Kattintson az [e-Manual] (e-Kézikönyv) elemre.

* Ha megjelenik az [AutoPlay] (Automatikus lejátszás) képernyő, kattintson a [Run Mlnst.exe] (Mlnst.exe futtatása) elemre.

† A számítógép operációs rendszerétől függően előfordulhat, hogy megjelenik egy adatvédelmi figyelmeztetés.

† Ha már a számítógépben van a mellékelt DVD-ROM lemez, és nem jelenik meg a [Manuals] (Kézikönyvek) elem, vegye ki a DVD-ROM lemezt, és helyezze be újra.

A kezdeti beállítások megadása

Beviteli mód megváltoztatása

Beviteli mód	Beírható karakterek
<A>	Nagybetűk és szimbólumok
<a>	Kisbetűk és szimbólumok
<12>	Számok

Szöveg, jelek és számok beírása

	Beviteli mód: <A>	Beviteli mód: <a>	Beviteli mód: <12>
1	@ . - _ /		1
2	AÁBC	aábc	2
3	DEÉF	deéf	3
4	GHII	ghii	4
5	JKL	jkl	5
6	MNOÓO	mnoóó	6
7	PQRS	pqrs	7
8	TUÚÜV	tuúüv	8
9	WXYZ	wxyz	9
0	(nem érhető el)		0
#	(szóköz) - . * # ! " , ; : ^ ` _ = / ' ? \$ @ % & + \ ` () [] { } < >		(nem érhető el)

A tápellátás első alkalommal történő bekapcsolásakor kövesse a képernyőn megjelenő útmutatásokat. A menüben végzett navigálással és a számok beviteli módjával kapcsolatos részletekről lásd: „Navigálás a menüben és a szövegbeviteli mód megadása” (232. old.).

• A nyelv beállításával kezdve, majd a dátummal és az idővel folytatva adja meg a beállításokat

A képernyőn megjelenő útmutatást követve állítsa be a nyelvet, a régiót, az időzónát, valamint a dátumot és az időt.

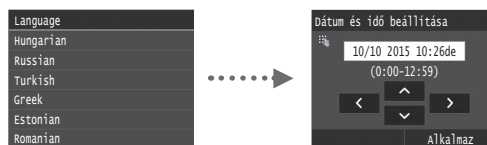

• Adja meg az USB-kapcsolat beállításait

Javasolt a beállítások megfelelő megadása, még akkor is, ha nem használ USB-kapcsolatot. A helytelen beállítás megakadályozhatja a készülék megfelelő működését.

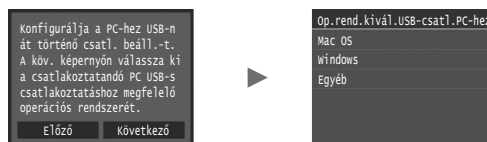

† Ekkor még ne csatlakoztassa az USB-kábelt.

† A beállítások későbbi megadásához lásd az e-Kézikönyv „A beállítási menük listája” című részét.

➔ e-Kézikönyv „A beállítási menük listája” ► „Rendszerkezelő beállítások”

• A Távoli felhasználói felület PIN-kódjának beállítása

A Távoli felhasználói felület eléréséhez beállíthat PIN-kódot. Védje a készüléket a jogosulatlan hozzáféréstől oly módon, hogy csak a hozzáférési engedéllyel rendelkező felhasználóknak engedélyezi a készülék használatát.

A beállítások későbbi megadásához lásd az e-Kézikönyv „A Távoli felhasználói felület PIN-kódjának beállítása” című részét.

➔ e-Kézikönyv „A Távoli felhasználói felület PIN-kódjának beállítása”

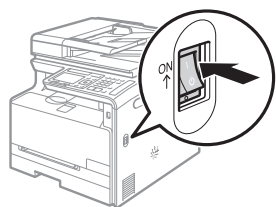
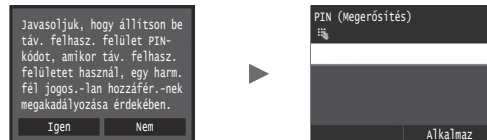

• Az árnyalatok korrekciója

A színkorrekció alkalmazásakor olyan másolatokat és nyomatokat készíthet, amelyek jobban megközelítik az eredeti dokumentum színeit és fedettségét. A színkorrekció végrehajtásának módjáról az e-Kézikönyvben talál ismertetést.

➔ e-Kézikönyv „Karbantartás” ► „A nyomtatási minőség megőrzése és javítása” ► „Az árnyalatok korrekciója”

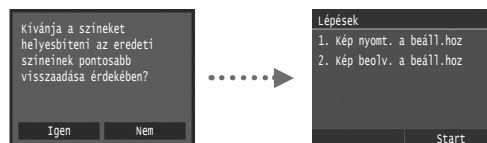

MEGJEGYZÉS

- Még ha a <Nem> lehetőséget is választja a fent megjelenített legutolsó képernyőn, a színkorrekciót igénye szerint bármikor elindíthatja. Ehhez lásd az e-Kézikönyv „Az árnyalatok korrekciója” című részét.

A készülék számítógéphez csatlakozási módjának kiválasztása

● Csatlakozás vezetékes helyi hálózaton keresztül

A készüléket vezetékes útválasztón keresztül is csatlakoztathatja a számítógéphez. A készülék vezetékes útválasztóhoz (hozzáférési ponthoz) való csatlakoztatásához használja a helyi hálózati kábeleket.



† Csatlakoztassa a számítógépet az útválasztóhoz kábellel vagy vezeték nélküli kapcsolattal.

† Ellenőrizze, hogy van-e szabad port az útválasztón a készülék és a számítógép összekapcsolásához.

† Készítsen elő 5-ös vagy magasabb kategóriájú, sodrott érpáru LAN-kábelt.

● Csatlakozás USB-kábellel

A készüléket USB-kábel használatával is csatlakoztathatja a számítógéphez.

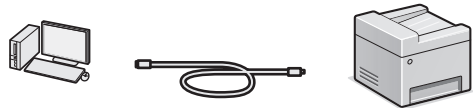

† Győződjön meg arról, hogy az Ön által használt USB-kábelen látható a következő jelzés.



● Csatlakozás vezeték nélküli helyi hálózaton keresztül (csak az MF628Cw esetén)

A készüléket vezeték nélküli útválasztón* keresztül csatlakoztathatja a számítógéphez. Mivel ez vezeték nélküli csatlakozik, helyi hálózati kábelezésre nincs szükség.

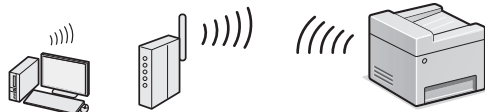

* Az IEEE802.11b/g/n szabványt támogató vezeték nélküli útválasztót (hozzáférési pontot) igényel.

† Csatlakoztassa a számítógépet az útválasztóhoz kábellel vagy vezeték nélküli kapcsolattal.

● Közvetlen csatlakozás (csak az MF628Cw esetén)

Egy mobil eszközt a készülékhez vezeték nélküli és közvetlenül csatlakoztathat, anélkül hogy azt vezeték nélküli LAN útválasztón (vagy hozzáférési ponton) keresztül csatlakoztatná

☉ e-Kézikönyv „Hálózat” ► „A közvetlen kapcsolat beállításainak konfigurálása (hozzáférési pontos mód)”

Csatlakozási módszer kiválasztása: Vezeték nélküli helyi hálózat vagy más módszer (csak az MF628Cw esetén)

A vezeték nélküli LAN-nal szeretne a számítógéphez csatlakozni?
A beállítások később konfigurálhatók.

Igen Nem

Igen

Csatlakozás a számítógéphez azonnal, vezeték nélküli helyi hálózaton keresztül

☉ Kezdje a Vezeték nélküli helyi hálózati beállítási útmutató „Vezeték nélküli helyi hálózat beállítása” című részének 4. lépésénél.

Csatlakozás a számítógéphez vezetékes helyi hálózaton keresztül

☉ Folytassa a következővel: „Csatlakozás vezetékes helyi hálózaton keresztül” (234. old.).

Csatlakozás a számítógéphez USB-kábellel

☉ Folytassa a következővel: „Csatlakozás USB-kábellel” (234. old.).

Nem

Csatlakozás vezetékes helyi hálózaton keresztül

1 Csatlakoztassa a LAN-kábelt.

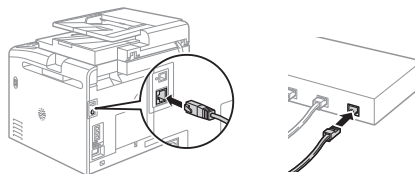

Az IP-cím 2 percen belül automatikusan konfigurálásra kerül. Ha manuálisan szeretné beállítani az IP-címet, akkor olvassa el a következő részeket.

☉ e-Kézikönyv „Hálózat” ► „Csatlakoztatás hálózathoz” ► „IP-címek beállítása”

2 Telepítse az illesztőprogramot és a szoftvert a mellékelt DVD-ROM lemez használatával.

☉ Lásd: „A telepítési eljárások részleteivel kapcsolatban” (235. old.).

☉ Folytassa a következővel: „A papírméret és a papírtípus beállítása” (235. old.).

Csatlakozás USB-kábellel

Az illesztőprogram és a szoftver telepítése

Telepítse az illesztőprogramot és a szoftvert a készülékhez mellékelt DVD-ROM lemez segítségével.

☉ Lásd: „A telepítési eljárások részleteivel kapcsolatban” (235. old.).

☉ Folytassa a következővel: „A papírméret és a papírtípus beállítása” (235. old.).

MEGJEGYZÉS

- Ha még a telepítés előtt csatlakoztatta az USB-kábelt, először távolítsa el az USB-kábelt, majd úgy futtassa a telepítést.

Csatlakozás USB-kábellel

Az USB-kábel csatlakoztatásához kövesse az MF Driver Installation Guide (MF-illesztőprogram-telepítési útmutató) útmutatásait.

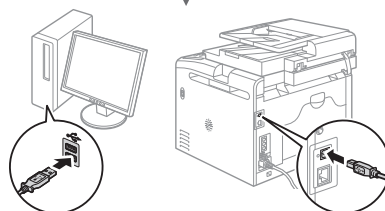
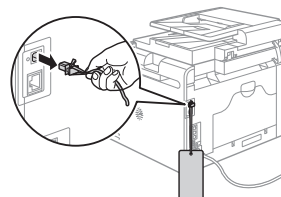

A papírméret és a papírtípus beállítása

A képernyőn megjelenő útmutatást követve állítsa be a papír méretét és típusát.

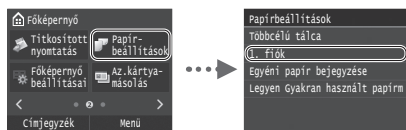

Kezdeti faxbeállítások megadása és a telefonkábel csatlakoztatása (csak az MF628Cw esetén)

1 Adja meg a kezdeti faxbeállításokat.

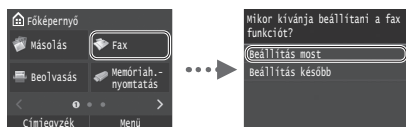

A faxszám, a készüléknév és a vételi mód megadásához kövesse a „Faxbeállítási útmutató” lépéseit. A vételi mód részletes ismertetését az e-Kézikönyv tartalmazza.

- e-Kézikönyv „Faxolás” ► „Faxfunkciók kezdeti beállításainak konfigurálása” ► „A használni kívánt faxvételi mód kiválasztása”

A felhasználónév használata

Dokumentum küldésekor a küldő adatai megjelennek a címzettnél kinyomtatott lapokon.

2 Csatlakoztassa a telefonkábel.

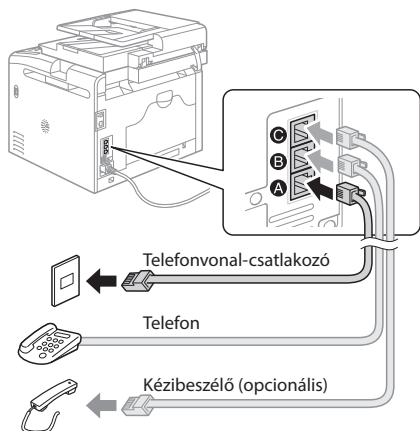

Amikor a <Telefonvonal csatlakoztatása.> üzenet megjelenik a kijelzőn, az ábra alapján csatlakoztassa a telefonkábel. Országtól és régiótól függően előfordulhat, hogy a telefonkábel és az átalakító mellékelve van a készülékhez. A telefonkábel és az átalakító csatlakoztatásának módjáról az e-Kézikönyvben talál ismertetést.

- e-Kézikönyv „Faxolás” ► „A telefonvonal csatlakoztatása”

Az opcionális kézbizsgáló csatlakoztatása esetén:

További tájékoztatást a kézbizsgálóhoz mellékelt kézikönyvben kaphat.

* Országtól és régiótól függően előfordulhat, hogy a telefonkábel mellékelve van a készülékhez.

3 Lépjen ki a Faxbeállítási útmutatóból és indítsa újra a készüléket.



Kapcsolja ki a készüléket, várjon legalább 10 másodpercet, majd kapcsolja be újra. A készülék nem ismeri fel automatikusan a vonaltípust. Állítsa be manuálisan a telefonvonalat az e-Kézikönyv tájékoztatása szerint.

- e-Kézikönyv „A beállítási menük listája” ► „Faxbeállítások” ► „Alapvető beállítások” ► „Vonaltípus-kiválasztás”

A telepítési eljárások részleteivel kapcsolatban:

Telepítse az illesztőprogramot és a szoftvert a mellékelt DVD-ROM lemez használatával. A telepítési eljárások részleteiről az MF Driver Installation Guide (MF-illesztőprogram-telepítési útmutató) című útmutatóból tájékozódhat.

† Az illesztőprogram a Canon webhelyéről is letölthető.

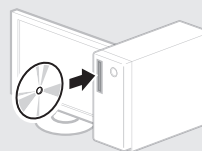

Mac felhasználók számára:

Előfordulhat, hogy a készülékhez mellékelt DVD-ROM nem tartalmazza a Mac OS rendszerhez tartozó illesztőprogramot. Ez a készülék megvásárlásának idejétől függően eltérő. A megfelelő illesztőprogram a Canon webhelyén megtalálható és onnan letölthető. Az illesztőprogram telepítésével vagy használatával kapcsolat további információkat a hozzá mellékelt MF Driver Installation Guide (MF-illesztőprogram-telepítési útmutató) tartalmazza.

A készülék segítségével különféle funkciókat hajthat végre. Az alábbi funkciók a mindennapi munka során végezhető főbb tevékenységekről adnak áttekintést.

Másolás

Nagyított/kicsinyített másolatok

A szabványos méretű dokumentumok felnagyíthatók és lekicsinyíthetők úgy, hogy szabványos méretű papírra lehessen másolni őket. A másolási méretarányt emellett százalékos formában is megadhatja.

Leválogatás

Elkészítheti a dokumentumok másolatait az oldalak sorrendjének megfelelően leválogatva.

Kicsinyített elrendezés

Lekicsinyítheti a dokumentumokat úgy, hogy több dokumentumot másolhasson egy lapra.



Igazolvány másolása

Elkészítheti kétoldalas kártyák másolatát a papírlap egyik oldalára.

Faxolás

Dokumentumok küldése közvetlenül a számítógépről (Számítógépes faxolás)*

A faxok normál küldésén és fogadásán túl a számítógépes faxolást is használhatja.

Küldés*

Felveheti a faxok címzettjeit a címjegyzékbe. A címzetteket különféle módokon adhatja meg, ami lehetővé teszi a dokumentumok gyors és egyszerű elküldését.

- Címzettek keresése
- Kedvencek lista
- Hívó kódok
- Címzettcsoportok
- LDAP-kiszolgáló
- Címzettek megadása a küldési előzményekből
- Körözvényadás

Fogadás*

• Fogadás a memóriába
A fogadott dokumentumokat a memóriában tárolhatja. A tárolt dokumentumokat bármikor kinyomtathatja. Ha nincs szüksége a tárolt dokumentumokra, törölheti azokat.



• Távoli vétel

Ha külső telefon van csatlakoztatva, a telefonhívás alatt a telefon tárcsázógombjainak megnyomásával és a faxvételhez szükséges azonosítókód tárcsázásával közvetlenül átválthat faxvételi módra.

I-fax

Az interneten keresztül küldhet és fogadhat faxokat. A dokumentumok TIFF-formátumú képekké lesznek átalakítva és e-mail mellékletként lesznek elküldve telefonvonal használatával nélkül.

Nyomatás

Nagyított/kicsinyített nyomtatás

Kicsinyített elrendezés

Lekicsinyítheti a dokumentumokat úgy, hogy több dokumentumot nyomtathat egy lapra.



Poszternyomatás

Vízjel nyomtatása

Dokumentumok előzetes megjelenítése

Nyomatás

„Profil” kiválasztása

Hálózati beállítások

A készülék olyan hálózati interfésszel van felszerelve, melynek segítségével a hálózati környezet egyszerűen összeállítható. A készülékhez csatlakoztatott minden számítógépen végrehajthatja a dokumentumok nyomtatását, a számítógépes faxolást, valamint a hálózati beolvasást. Az iroda közös használatú eszközeként a készülék támogatja a munkavégzés hatékonyságának növelését.

Beolvasás

Dokumentumok mentése a készülék kezelőpaneljének segítségével

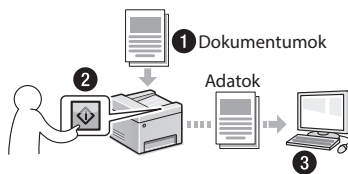

Dokumentumok mentése számítógépes műveletek segítségével

- Beolvasás az MF Scan Utility szoftver használatával
- Beolvasás alkalmazásból
- Beolvasás a WIA illesztőprogram segítségével**

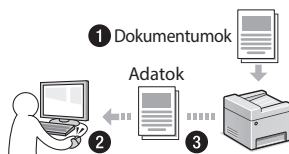

Mentés USB-memóriára

A beolvasott dokumentumokat a készülékhez csatlakoztatott USB-memóriára is mentheti.



Beolvasott dokumentumok elküldése e-mailben

A beolvasott dokumentumokat elküldheti az e-mail kezelő alkalmazásba.



Beolvasott dokumentumok elküldése fájlkiszolgálóra

A beolvasott dokumentumokat elküldheti egy fájlkiszolgálóra.



Távoli felhasználói felület

Ellenőrizheti a készülék állapotát a hálózatban lévő számítógépekről. Hozzáférhet a készülékhez, kezelheti a feladatokat, és megadhat különféle beállításokat a hálózaton keresztül.

* Csak az MF628Cw esetén

** Csak az Windows Vista/7/8 operációs rendszer esetén

A papírelakadások megszüntetése

Ha a következő üzenet jelenik meg, az azt jelzi, hogy elakadt a papír az adagolóban vagy a készülék belsejében. A kijelzőn látható útmutatás alapján távolítsa el az elakadt dokumentumot vagy papírt. Ez az útmutató csak a papírelakadások lehetséges helyét jelzi. Az egyes funkciók részletes ismertetését az e-Kézikönyv tartalmazza.

 A papír elakadt.
A lépéseket a [Következő]
lenyomásával jelenítheti
meg.

Következő

Adagoló

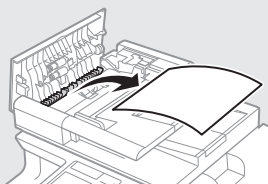

Kimeneti terület

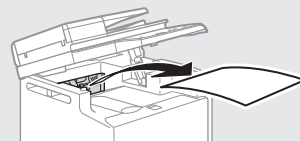

Kézi adagolónyílás

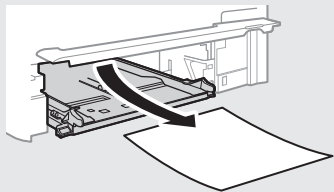

Papírfiók

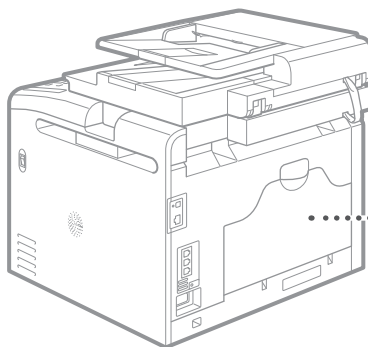
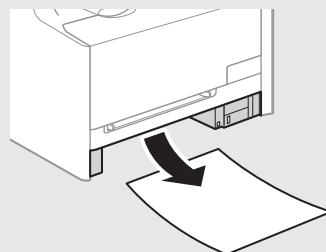

Hátsó oldal

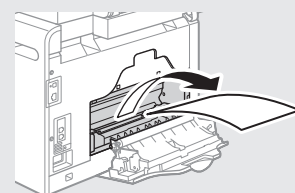

Hu

A festékkazetták cseréje

A festékkazetták fogyóeszközök. Ha egy festékkazettában alacsony a festékszint, egy üzenet jelenik meg a kijelzőn, vagy az alább ismertetett hibajelenségek fordulhatnak elő. Végezze el a megfelelő lépéseket.

Ha üzenet jelenik meg

Ha egy festékkazettában alacsony a festékszint, a készülék megjelenít egy üzenetet.

Üzenet	Az üzenet megjelenésének oka	Leírás és megoldási lehetőségek
Készítse elő a <festékkazetta színe>* színű festékkazettát.	A festékkazettát hamarosan cserélni kell.	Azt javasoljuk, hogy ellenőrizze a festékkazetta festékszintjét, és nagy mennyiségű dokumentumok nyomtatása előtt cserélje ki a festékkazettát. ⊕ e-Kézikönyv „A festékkazetták cseréje” Ha ez az üzenet megjelenik, a bejövő fax nyomtatás nélkül a memóriában tárolódik. Ezenfelül lehet, hogy a készülék akkor sem nyomtatja ki a jelentéseket, ha azok automatikus nyomtatása van beállítva. Ha a <Nyomtatás folyt., amikor a kazettában kevés festék van> lehetőség a <Vételi nyomtatási beállítások> részben <Be> állapotú, a nyomtatás mindazonáltal folytatódik, de előfordulhat, hogy a nyomtatott faxok fakók vagy homályosak lesznek. ⊕ e-Kézikönyv „Jelentések és kimutatások nyomtatása” ⊕ e-Kézikönyv „A beállítási menük listája”
A festékkaz. élettart. vége Élettartam	Elhasználódott a festékkazetta.	Ha ezáltal nem javul a nyomtatás minősége, cserélje ki a festékkazettát. A nyomtatás folytatható, de a nyomtatási minőség nem garantált. ⊕ e-Kézikönyv „A festékkazetták cseréje”

* A <festékkazetta színe> helyén a fekete, a sárga, a bíbor vagy a ciánkék szöveg jelenik meg.

Ha a nyomatok rossz minőségűek

Ha a nyomatokon az alábbi jellemzők valamelyike tapasztalható, akkor valamelyik festékkazetta majdnem üres. Cserélje ki a majdnem üres festékkazettát, még akkor is, ha nem jelenik meg erre vonatkozó üzenet.

Fehér csíkok jelennek meg a nyomatokon



Bizonyos részek halványak a nyomatokon



Egyenetlen fedettség



Festékszennyeződések és -ráfröccsenések



Ami az eredeti példányon üres terület, az a nyomaton enyhén színezve jelenik meg



Jegyzetek

A kézikönyvben használt szimbólumok

⚠ FIGYELMEZTETÉS

Ez a jelzés olyan műveletre figyelmeztet, amelynek helytelen végrehajtása halált vagy személyi sérülést okozhat. A készülék biztonságos használatához mindig tartsa be ezeket az utasításokat.

⚠ VIGYÁZAT

Ez a jelzés olyan műveletre figyelmeztet, amelynek helytelen végrehajtása személyi sérülést okozhat. A készülék biztonságos használatához mindig tartsa be ezeket az utasításokat.

📱 FONTOS

Ez a jelzés a működésre vonatkozó követelményekre és korlátozásokra hívja fel a figyelmet. Figyelmesen olvassa el ezeket a figyelmeztetéseket a készülék megfelelő használatára érdekében, valamint a készülék, illetve az egyéb eszközök károsodásának elkerülése érdekében.

A kézikönyvben használt billentyűk és gombok

A következő jelek és gombnevek azt szemléltetik, hogyan kell értelmezni a kézikönyvben szereplő gombok elnevezését és jelölését.

- A kezelőpanel gombjai: [Gomb ikonja]
Példa: 
- Kijelző: <Adja meg a címet.>
- A számítógép képernyőjén megjelenő gombok és elemek: [Preferences] (Beállítások)

A kézikönyvben szereplő ábrák és képernyők

A kézikönyvben használt ábrák és képernyők az MF628Cw típusra vonatkoznak, ha nincs másként megadva.

Fontos biztonsági előírások

A készülék használata előtt olvassa el figyelmesen a „Fontos biztonsági előírások” című részt ebben a kézikönyvben és az e-Kézikönyvben.

Mivel ezen útmutatók célja annak megakadályozása, hogy a felhasználó vagy más személyek sérülést szenvedjenek, illetve az anyagi javakban kár keletkezzen, ezeket az útmutatásokat és üzemeltetési feltételeket mindig figyelmesen olvassa el.

Ne feledje, hogy az itt megadott előírások be nem tartásából, a készülék nem rendeltetésszerű használatából vagy a Canon jóváhagyással rendelkező szakemberen kívül bárki más által végzett javításokból vagy módosításokból származó minden kárért Ön a felelős.

Telepítés

⚠ FIGYELMEZTETÉS

- A készüléket ne telepítse gyúlékony anyagok, például alkoholalapú termékek vagy festékhígító közelébe. Ha ilyen anyagok a nyomtató belső elektromos alkatrészeivel érintkeznek, meggyulladhatnak és tüzet, illetve áramütést okozhatnak.
- A készülékre ne helyezzen nyakláncot vagy egyéb fémtárgyat, vagy folyadékot tartalmazó edényt. Tüzet és áramütést okozhat, ha a készülék belsejének elektromos alkatrészei idegen anyagokkal kerülnek érintkezésbe.
Ha bármi ilyen anyag a készülék belsejébe kerül, azonnal kapcsolja ki a készüléket, majd forduljon a Canon helyi hivatalos viszonteladójához.
- Ne használja orvosi berendezések közelében. A készülék által kibocsátott rádióhullámok hatással lehetnek az orvosi berendezések működésére, ami komoly balesetet okozhat.

⚠ VIGYÁZAT

- Ne helyezze el a készüléket a következő helyeken. Az ilyen elhelyezés személyi sérülést, tüzet vagy áramütést okozhat.
 - Instabil hely
 - Nagyfokú rázkódásnak kitett terület
 - A szellőzőnyílásokat eltakaró hely (túl közel falakhoz, ágyhoz, bolyhos szőnyeghez és más hasonló tárgyakhoz)
 - Nedves vagy poros helyre
 - Közvetlen napsugárzásnak kitett vagy kültéri hely
 - Magas hőmérsékletnek kitett helyre
 - Nyílt lánghoz közeli területen
 - Rosszul szellőző hely
- Bár a készülék működése során ózon képződik, annak az emberi szervezetre nincs hatása. Mindazonáltal, ha a készüléket hosszabb ideig kívánja használni, gondoskodjon a telepítési hely megfelelő szellőztetéséről.
- Nem jóváhagyott kábeleket ne csatlakoztasson ehhez a készülékhez. Az ilyen használat személyi sérülést, tüzet vagy áramütést okozhat.
- Előfordulhat, hogy a merevlemez készülékek nem működnek megfelelően, ha kb. 3000 méter vagy afeletti tengerszint feletti magasságon használják azokat.

Tápellátás

⚠ FIGYELMEZTETÉS

- Ne használjon a gyártó által a készülékhez mellékeltektől eltérő tápkábelt, mert ez tüzet vagy áramütést okozhat.
- Ne alakítsa át és ne hajlítsa meg a tápkábelt és ne húzza nagy erővel. Ne tegyen nehéz tárgyakat a tápkábelre. A tápkábel sérülése tüzet vagy áramütést okozhat.
- Ne csatlakoztassa és ne távolítsa el a tápkábelt nedves kézzel, mert ez áramütést okozhat.
- Ne használjon hosszabbítókábel vagy elosztót ehhez a készülékhez. Az ilyen használat személyi sérülést, tüzet vagy áramütést okozhat.
- Ne kösse kötegbe a tápkábelt, és ne kössön rá csomót, mert ez tüzet vagy áramütést okozhat.
- A tápkábel csatlakozóját teljesen dugja be a konnektorból. Ennek be nem tartása tüzet vagy áramütést okozhat.
- Vihar idejére teljesen húzza ki a tápkábel csatlakozóját a konnektorból. Ennek be nem tartása tüzet, áramütést vagy meghibásodást okozhat.

⚠ VIGYÁZAT

- Csak olyan tápegységnek használjon, amely megfelel az itt felsorolt feszültségi előírásoknak. Ennek be nem tartása tüzet vagy áramütést okozhat.
- A készüléket a hálózati tápellátás konnektora közelében helyezze el, és hagyjon elegendő helyet a tápcsatlakozó környékén, hogy veszély esetén azt könnyen kihúzhassa.

Kezelés

⚠ FIGYELMEZTETÉS

- Ne szerelje szét és ne módosítsa a készüléket. A készülék belsejében magas hőmérsékletű és nagyfeszültségű alkatrészek találhatók, amelyek tüzet és áramütést okozhatnak.
- Ne engedje, hogy gyermekek megérintsék vagy piszkálják a tápkábelt, az egyéb kábeleket vagy a készülék belső vagy elektromos alkatrészeit. Ennek be nem tartása komoly személyi sérülést okozhat.
- Forduljon a Canon helyi hivatalos viszonteladójához, ha a készülék szokatlan zajt kelt, szokatlan szagot áraszt, füstöl vagy erős hő sugároz. A további használat tüzet vagy áramütést okozhat.
- Ne használjon gyúlékony permetet a készülék közelében. Ha a nyomtató belső elektromos alkatrészei gyúlékony anyaggal érintkeznek, az tüzet vagy áramütést okozhat.

⚠ VIGYÁZAT

- Saját biztonsága érdekében húzza ki a tápkábel csatlakozóját, ha a készüléket hosszabb ideig nem használja.
- A fedelek nyitásánál és zárásánál legyen óvatos, nehogy megsérüljön a keze.
- Tartsa távol kezét és ruházatát a nyomtató kimeneti területén található görgőktől. Ha a görgők elkapják a kezét vagy a ruházatát, az személyi sérülést okozhat.
- A készülék belseje és a kimeneti nyílás használat közben és közvetlenül utána igen forró. Az égési sérülések megelőzése érdekében ezeket a részeket ne érintse meg. A nyomtatott papír közvetlenül a kiadást követően szintén forró lehet, ezért kezelje óvatosan. Ennek be nem tartása égési sérüléseket okozhat.

Karbantartás és ellenőrzés

⚠ FIGYELMEZTETÉS

- Tisztítás előtt kapcsolja ki a készüléket és húzza ki a tápkábel csatlakozóját a konnektorból. Ennek be nem tartása tüzet vagy áramütést okozhat.
- Bizonyos időközönként húzza ki a tápkábel csatlakozóját a konnektorból, és a csatlakozó fémágainak tövét és a konnektort száraz kendővel tisztítsa meg a portól és a szennyeződésektől. Ha az összegyűlt por átnedvesedik, rövidzárlatot vagy tüzet okozhat.
- A készülék tisztításához nedves, jól kifacsart kendőt használjon. A tisztítókendő benedvesítéséhez kizárólag vizet használjon. Ne használjon alkoholt, benzint, festékhipítót vagy más gyúlékony anyagot. Ha a nyomtató belső elektromos alkatrészei ilyen anyagokkal érintkeznek, az tüzet vagy áramütést okozhat.
- Rendszeresen ellenőrizze, hogy a tápkábel és a csatlakozója nem sérült-e. Ellenőrizze, hogy a készüléken van-e rozsdás, karcos, repedt vagy erős hőt sugárzó rész. A nem kellően karbantartott berendezés használata tüzet vagy áramütést okozhat.

Kellékanyagok

⚠ FIGYELMEZTETÉS

- Ne dobja a használt festékkazettákat nyílt lángba. Ez belobbanást és égési sérülést vagy tüzet okozhat.
- Ha a festék véletlenül kiömlik vagy szétszóródik, a festékszemcséket gondosan törölje fel puha, nedves ruhával és ne lélegezze be a festékport. Soha ne használjon porszívót a festékszemcsék feltakarításához. Az ilyen eljárás a porszívó meghibásodásához vagy statikus kisülés miatt porrobbanáshoz vezethet.

⚠ VIGYÁZAT

- Tárolja a festékkazettákat és az egyéb kellékanyagokat kisgyermekektől elzárva. Ha lenyelte a festéket, azonnal forduljon orvoshoz vagy mérgezők kezelésével foglalkozó szakintézményhez.
- Ne kísérelje meg a festékkazetta szétszerelését. A festék szétszóródhat, és a szemébe vagy szájába kerülhet. Ha a festék a szemébe vagy a szájába kerülne, azonnal mossa ki hideg vízzel, és forduljon orvoshoz.
- Ha a festékkazettából festék szóródik ki, ne lélegezze be és ügyeljen rá, hogy a festék ne kerülhessen a bőrére. Ha a festék a bőrére kerül, azonnal mossa le szappannal. Ha belélegezte a festéket vagy bőrén a festék irritációt vált ki, azonnal forduljon orvoshoz vagy mérgezők kezelésével foglalkozó szakintézményhez.

Egyéb

⚠ FIGYELMEZTETÉS

- Szívritmus-szabályozó használata esetén: Ügyeljen arra, hogy a készülék kis erejű mágneses mezőt gerjeszt. Ha a készülék használata közben testében bármilyen rendellenességet észlel, menjen távolabb a készüléktől és azonnal kérje orvosa tanácsát.

A termék neve

A biztonsági előírások megkövetelik a termék nevének bejegyzését. E termék egyes értékesítési régióiban a termék neve helyett a következő zárójelbe () tett neve(ke)t kell bejegyezni.

MF628Cw (F167702)

MF623Cn (F167700)

A termék és a képi anyagok használatával kapcsolatos jogi korlátozások

A termék bizonyos dokumentumok beolvasására, nyomtatására, vagy más módon való reprodukálására való felhasználása törvénybe ütközhet és polgári/büntetőjogi felelősségre vonást eredményezhet. Az ilyen dokumentumokra mutat példát az alábbi, nem teljes lista. Ez a lista csupán útmutatásul szolgál. Ha nem biztos benne, hogy a termék adott esetben, adott célra való felhasználása (beolvasás, nyomtatás, reprodukálás) illetve a beolvasott, kinyomtatott, egyéb módon reprodukált képek felhasználása legális-e, konzultáljon jogi szakértővel.

- Papírpénz
- Utazási csekk
- Átutalási megbízások
- Ebédjegyek
- Letéti jegyek
- Útlevelek
- Postai bélyegek (használt és használatlan)
- Bevándorlási papírok
- Belépők és azonosítók
- Illetékbélyegek (használt és használatlan)
- Szolgálati és üzleti titkot képező papírok
- Kötvények és egyéb adósságlevelek
- Kormányhivatalok által kiállított csekkok és dokumentumok
- Részvényigazolások
- Gépjárművek dokumentumai
- Szerzői jogok által védett munkák és műalkotások a szerzői jogok tulajdonosának engedélye nélkül

Despre manualele furnizate

① Punerea în funcțiune (acest manual):

Citiți mai întâi acest manual. Acest manual descrie instalarea aparatului, setările și o secțiune de atenționare. Vă rugăm să citiți acest manual înainte de a utiliza aparatul.

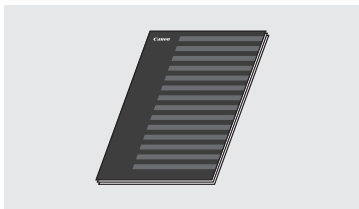

② Ghid de configurare rețea LAN wireless (MF628Cw):

Citiți acest manual în paralel cu documentul Punerea în funcțiune. Acest manual descrie procedurile de configurare a rețelei LAN wireless, precum și cauzele și soluțiile pentru problemele care pot apărea la configurare. Citiți acest manual când conectați aparatul la o rețea LAN wireless.



③ MF Driver Installation Guide (Ghid de instalare a driverului MF) (DVD-ROM livrat cu aparatul):

În continuare, citiți acest manual. Acest manual descrie instalarea software-ului.

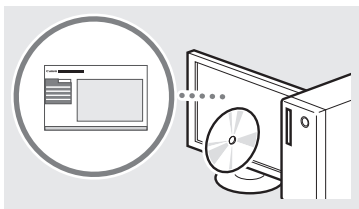

④ e-Manual (Manual electronic) (DVD-ROM livrat cu aparatul):

Citiți capitolul corespunzător necesităților dvs. e-Manual (Manual electronic) este structurat după subiecte, pentru simplificarea găsirii informațiilor.



Navigarea prin meniu și metoda de introducere a textului

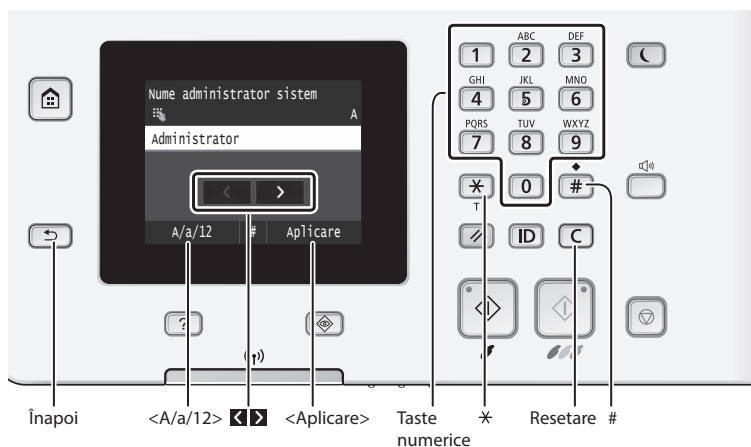

Navigarea prin meniu

Selectarea elementelor

Atingeți un element pentru a-l selecta. Apăsați pentru a reveni la ecranul anterior.

Confirmarea setărilor

Atingeți elementul. Totuși, când se afișează <Aplicare>, atingeți <Aplicare>.

Metoda de introducere a textului

Schimbarea modului de intrare

Atingeți <A/a/12> pentru a schimba modul de intrare. De asemenea, puteți apăsa pe pentru a schimba modul de intrare.

Deplasarea cursorului (Introducerea unui spațiu)

Atingeți sau pentru a deplasa cursorul. Pentru a introduce un spațiu, deplasați cursorul la sfârșitul textului și atingeți .

Introducerea textului, a simbolurilor și a numerelor

Introduceți cu ajutorul tastelor numerice sau cu .

Ștergerea caracterelor

Ștergeți cu ajutorul . Dacă apăsați continuu pe , ștergeți toate caracterele.

Conectarea cablului de alimentare și pornirea alimentării

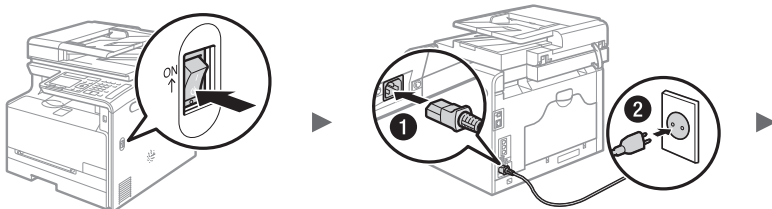

Nu conectați cablul USB în acest moment. Conectați-l când instalați software-ul.

Vizualizarea documentului e-Manual (Manual electronic) de pe DVD

- 1 Introduceți în computer DVD-ul livrat cu aparatul*.
- 2 Faceți clic pe [Manuals] (Manuale).
- 3 Faceți clic pe [e-Manual] (Manual electronic).

* Dacă este afișat [AutoPlay] (Redare automată), faceți clic pe [Run Mlnst.exe] (Rulare Mlnst.exe).

† În funcție de sistemul de operare utilizat, este posibil să se afișeze un mesaj de protecție de securitate.

† Dacă DVD-ul a fost deja introdus în computer și nu se afișează [Manuals] (Manuale), scoateți DVD-ul și introduceți-l din nou.

Schimbarea modului de intrare

Mod intrare	Text disponibil
<A>	Majuscule și simboluri
<a>	Litere mici și simboluri
<12>	Numere

Introducerea textului, a simbolurilor și a numerelor

	Mod intrare: <A>	Mod intrare: <a>	Mod intrare: <12>
1	@ . - _ /		1
2	ABC	abc	2
3	DEF	def	3
4	GHI	ghi	4
5	JKL	jkl	5
6	MNO	mno	6
7	PQRS	pqrs	7
8	TUV	tuv	8
9	WXYZ	wxyz	9
0	(Indisponibil)		0
#	(spațiu) - . * # ! " , ; : ^ ` _ = / ' ? \$ @ % & + \ ^ { } [] < >		(Indisponibil)

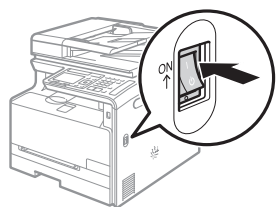

Specificarea setărilor inițiale

Urmați instrucțiunile de pe ecran când porniți aparatul pentru prima dată. Pentru detalii despre navigarea în meniu și despre modul de introducere a numerelor, consultați „Navigarea prin meniu și metoda de introducere a textului” (P.242).

● Configurarea setărilor, începând cu limba și terminând cu data și ora.

Urmați instrucțiunile de pe ecran pentru a seta limba, regiunea, fusul orar, data și ora.



● Specificarea setărilor pentru conexiunea prin USB

Se recomandă configurarea corectă a acestei opțiuni, chiar dacă nu este utilizată conexiunea USB. Setarea incorectă poate afecta funcționarea corectă a aparatului.

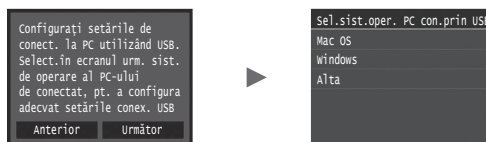

† Nu conectați cablul USB în acest moment.

† Pentru a specifica setările ulterior, consultați secțiunea „Setting Menu List” (Lista de meniuri de setări) din e-Manual (Manual electronic).

- ➔ e-Manual (Manual electronic) „Setting Menu List” (Lista de meniuri de setări) ▶ „System Management Settings” (Setări de administrare a sistemului)

● Setting a Remote UI PIN (Setarea unui cod PIN pentru interfața cu utilizatorul de la distanță)

Puteți să setați un cod PIN pentru acces la interfața cu utilizatorul de la distanță. Protejați aparatul împotriva accesului neautorizat, permițând numai utilizatorilor cu privilegiul de acces să îl utilizeze.

Pentru a specifica setările ulterior, consultați secțiunea „Setting a Remote UI PIN” (Setarea unui cod PIN pentru interfața cu utilizatorul de la distanță) din e-Manual (Manual electronic).

- ➔ e-Manual (Manual electronic) „Setting a Remote UI PIN” (Setarea unui cod PIN pentru interfața cu utilizatorul de la distanță)



● Corectarea gradației

Când se realizează corectarea culorii, puteți obține materiale copiate și imprimate care reproduc mai fidel culorile și densitatea documentului original. Pentru detalii despre corectarea culorii, consultați e-Manual (Manual electronic).

- ➔ e-Manual (Manual electronic) „Maintenance” (Întreținerea) ▶ „Maintaining and Improving Print Quality” (Menținerea și îmbunătățirea calității la imprimare) ▶ „Correcting the Gradation” (Corectarea gradației)



NOTĂ

- Chiar dacă selectați <Nu> în ultimul ecran prezentat mai sus, puteți începe corectarea culorii oricând doriți. Consultați secțiunea „Correcting the Gradation” (Corectarea gradației) din e-Manual (Manual electronic).

Alegerea metodei de conectare a aparatului la computer

● Conectarea printr-o rețea LAN cu fir

Puteți conecta aparatul la computer prin intermediul unui router cu fir. Utilizați cablurile LAN pentru a conecta aparatul la routerul cu fir (punct de acces).



- † Conectați calculatorul la router prin cablu sau wireless.
- † Asigurați-vă că există un port disponibil în router pentru a conecta aparatul și computerul.
- † Trebuie să aveți pregătit un cablu LAN de tip bifilar torsadat de categoria 5 sau mai mare.

● Conectarea printr-un cablu USB

Puteți conecta aparatul la computer prin intermediul unui cablu USB.

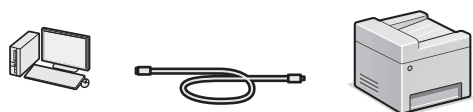

- † Asigurați-vă că acest cablu USB pe care îl utilizați are următorul marcaj.



● Conectarea printr-o rețea LAN fără fir (numai pentru MF628Cw)

Puteți conecta aparatul la computer prin intermediul unui router fără fir*. Din moment ce este conectat fără fir, nu este necesar niciun cablu LAN.

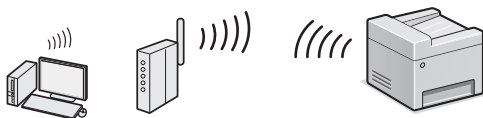

* Este necesar un router fără fir (punct de acces), care acceptă IEEE802.11b/g/n.

- † Conectați calculatorul la router prin cablu sau wireless.

● Conectarea directă (numai pentru MF628Cw)

Conectați wireless și direct un dispozitiv mobil la aparat, fără a mai trece printr-un router LAN wireless (sau un punct de acces)

- ⊕ e-Manual (Manual electronic) „Network” (Rețeaua) ▶ „Configuring the Settings for Direct Connection (Access Point Mode)” (Configurarea setărilor pentru conexiune directă (modul Punct de acces))

Alegerea metodei de conectare: Prin LAN wireless sau altă metodă (numai pentru MF628Cw)

Doriți să folosiți rețeaua fără fir pentru a conecta computerul?
Setările pot fi configurate mai târziu.

Da Nu

Da

Conectarea imediată la computer printr-o rețea LAN fără fir

- ⊕ Începeți la pasul 4 din capitolul „Setarea LAN fără fir” din manualul Ghid de configurare rețea LAN wireless.

Nu

Conectarea la computer printr-o rețea LAN cu fir

- ⊕ Treceți la „Conectarea printr-o rețea LAN cu fir” (P.244).

Conectarea la computer printr-un cablu USB

- ⊕ Treceți la „Conectarea printr-un cablu USB” (P.244).

Conectarea printr-o rețea LAN cu fir

1 Conectați cablul de rețea.

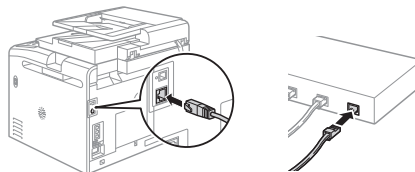

Adresa IP va fi configurată automat în 2 minute. Dacă doriți să setați manual adresa IP, consultați următoarele articole.

- ⊕ e-Manual (Manual electronic) „Network” (Rețeaua) ▶ „Connecting to a Network” (Conectarea la o rețea) ▶ „Setting IP Addresses” (Setarea adreselor IP)

2 Instalați driverul și software-ul utilizând DVD-ul livrat cu aparatul.

- ⊕ Consultați „Pentru detalii despre procedurile de instalare:” (P.245).
- ⊕ Treceți la „Setarea formatului și a tipului de hârtie” (P.245).

Conectarea printr-un cablu USB

Instalarea driverului și a software-ului

Instalați driverul și software-ul utilizând discul livrat cu aparatul.

- ⊕ Consultați „Pentru detalii despre procedurile de instalare:” (P.245).
- ⊕ Treceți la „Setarea formatului și a tipului de hârtie” (P.245).

NOTĂ

- Dacă ați conectat cablul USB înainte de instalare, deconectați mai întâi cablul USB și apoi reinstalați.

Conectarea printr-un cablu USB

Urmați instrucțiunile din MF Driver Installation Guide (Ghid de instalare a driverului MF) pentru a conecta cablul USB.

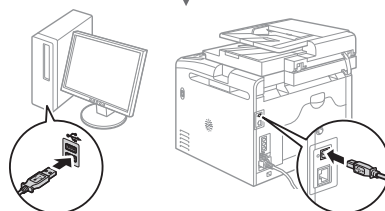
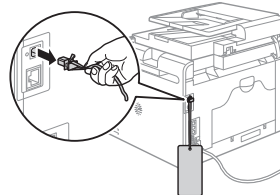

Setarea formatului și a tipului de hârtie

Urmând instrucțiunile de pe ecran, setați formatul și tipul de hârtie.



Specificarea setărilor inițiale pentru fax și conectarea unui cablu de telefon (numai MF628Cw)

1 Specificați setările de fax inițiale.



Urmați instrucțiunile din „Ghid de instalare fax” pentru a specifica un număr de fax, un nume de unitate și un mod de recepționare. Pentru detalii despre modul de recepționare, consultați e-Manual (Manual electronic).

- ➔ e-Manual (Manual electronic) „Faxing” (Fax) ► „Configuring Initial Settings for Fax Functions” (Configurarea setărilor inițiale pentru funcțiile de fax) ► „Deciding Which Fax Receive Mode to Use” (Cum să decideți ce mod de primire fax să folosiți)

Cum se utilizează un nume de utilizator

Când trimiteți un document, informațiile expeditorului setate de dvs. sunt imprimate pe hârtia destinatarului.

2 Conectați un cablu telefonic.

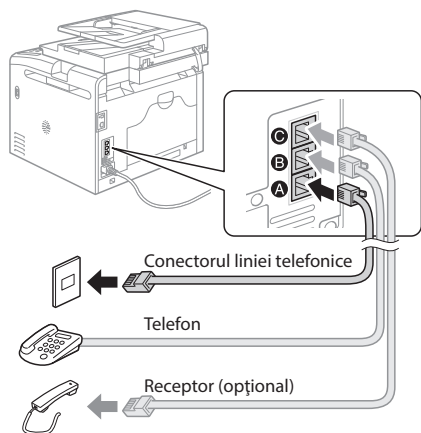

Când pe ecran apare mesajul <Conectare linie telefonică>, conectați cablul telefonic ținând cont de cele prezentate în ilustrație. În funcție de țara sau regiunea dvs., este posibil ca adaptorul și cablul telefonic să fie livrate împreună cu aparatul. Pentru detalii despre conectarea cablului telefonic și a adaptorului, consultați e-Manual (Manual electronic).

- ➔ e-Manual (Manual electronic) „Faxing” (Fax) ► „Connecting the Telephone Line” (Conectare linie telefonică)

Când instalați telefonul opțional:

Pentru mai multe detalii, consultați manualul furnizat cu telefonul.

* În funcție de țara sau regiunea dvs., cablul telefonic ar putea fi livrat împreună cu aparatul.

3 Ieșiți din Ghid de instalare fax, apoi reporniți aparatul.

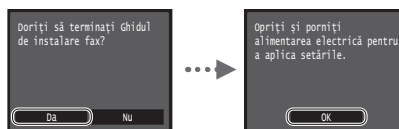

Opriți aparatul și așteptați cel puțin 10 secunde, apoi porniți-l din nou. Tipurile de linii telefonice nu sunt detectate automat. Consultați e-Manual (Manual electronic) și configurați manual o linie telefonică.

- ➔ e-Manual (Manual electronic) „Setting Menu List” (Lista meniurilor de setări) ► „Fax Settings” (Setări fax) ► „Basic Settings” (Setări de bază) ► „Select Line Type” (Selectare tip linie)

Pentru detalii despre procedurile de instalare:

Instalați driverul și software-ul utilizând DVD-ul livrat cu aparatul. Pentru detalii despre procedurile de instalare, consultați documentul MF Driver Installation Guide (Ghid de instalare a driverului MF).

† De asemenea, puteți descărca driverul de pe pagina de internet Canon.

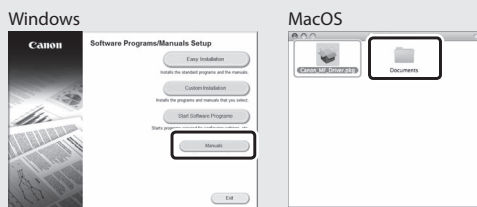
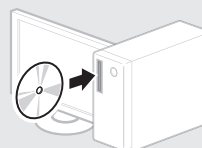

Pentru utilizatorii Mac:

Este posibil ca DVD-ul livrat împreună cu acest aparat să nu includă driverul pentru Mac OS. Acest lucru diferă în funcție de momentul în care achiziționați aparatul. Găsiți și descărcați driverul corespunzător de pe pagina inițială Canon. Pentru informații suplimentare despre instalarea sau utilizarea driverului, consultați MF Driver Installation Guide (Ghid de instalare a driverului MF) furnizat împreună cu driverul.

Efectuați activități utile

Acest aparat oferă o gamă variată de funcții. În continuare, sunt prezentate principalele funcții pe care le puteți utiliza în activitățile de rutină.

Copiere

Copii mărite/micșorate

Puteți să măriți sau să micșorați documentele de dimensiuni standard pentru a le copia pe hârtie de dimensiuni standard sau să specificați raportul de copiere în procente.

Colaționare

Puteți sorta copiii pe seturi aranjate în ordinea paginilor.

Paginare redusă

Puteți să reduceți aspectul mai multor documente astfel încât să le copiați pe o singură coală.



Copierea cărților de identitate

Puteți să faceți o copie a unei cărți de identitate cu două fețe pe o singură față a hârtiei.

Fax

Trimiterea unui document direct de la computer (Fax PC)*

Pe lângă trimiterea și recepționarea normală a faxurilor, puteți să utilizați și faxul PC-ului.

Trimiterea*

Puteți să înregistrați destinațiile de fax în agenda de adrese. Puteți specifica destinațiile utilizând diferite metode, astfel încât să trimiteți documentele rapid și simplu.

- Căutarea destinațiilor
- Listă de preferințe
- Apelare codată
- Grup de destinații
- Server LDAP
- Specificarea din istoricul trimiterilor
- Transmitere secvențială

Recepționarea*

• Recepționarea în memorie
Puteți stoca documentele recepționate în memorie. Puteți oricând imprima documentele stocate, iar dacă nu aveți nevoie de ele, le puteți șterge.



• Recepționarea de la distanță

Dacă este conectat un telefon extern, puteți să comutați imediat la modul de recepționare a faxurilor, formând numărul de identificare pentru recepționarea de faxuri cu ajutorul butoanelor de apelare ale telefonului în timpul unui apel telefonic.

I-Fax

Puteți trimite și primi faxuri pe internet. Documentele sunt convertite în imagini TIFF și sunt trimise ca atașamente la e-mail, fără a fi utilizată o linie telefonică.

Imprimare

Imprimare cu mărire/micșorare

Paginare redusă

Puteți să reduceți aspectul mai multor documente, astfel încât să le imprimați pe o singură coală.



Imprimare de postere

Imprimare de filigrană

Afișarea unei previzualizări înainte

Tipărirea

Selectarea unui „Profil”

Setări rețea

Acest aparat este echipat cu o interfață de rețea cu ajutorul căreia puteți să creați cu ușurință un mediu de rețea. Puteți să imprimați un document și să utilizați faxul PC-ului; de asemenea, puteți să utilizați scanarea prin rețea de la toate computerele care sunt conectate la aparat. Aparatul contribuie la creșterea eficienței lucrului atunci când este partajat în birou.

Scanare

Salvarea documentelor prin utilizarea panoului de operare al aparatului

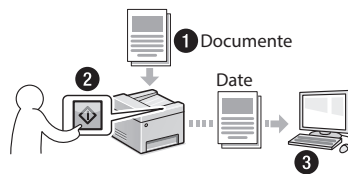

Salvarea documentelor prin utilizarea operațiilor specifice computerului

- Scanarea cu utilitarul MF Scan
- Scanarea dintr-o aplicație
- Scanarea cu driverul WIA**

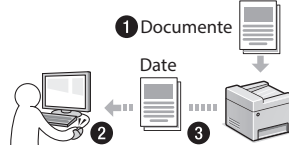

Salvarea pe o memorie USB

Puteți să salvați documentele scanate pe o memorie USB conectată la aparat.



Trimiterea prin e-mail a documentelor scanate

Puteți trimite documentele scanate către aplicația pentru e-mail.

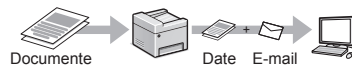

Trimiterea documentelor scanate către un server de fișiere

Puteți trimite documentele scanate către un server de fișiere.

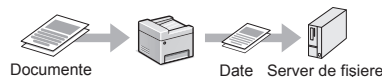

Remote UI (IU la distanță)

Informațiile despre starea aparatului se pot vedea la computerele din rețea. Prin intermediul rețelei, puteți să accesați aparatul și să gestionați lucrările sau să specificați diferite setări.

* Numai pentru MF628Cw

** Numai pentru Windows Vista/7/8

Soluționarea blocajelor de hârtie

Dacă apare următorul ecran, a avut loc un blocaj de hârtie în alimentator sau în interiorul aparatului. Urmăți procedura afișată pe ecran pentru a scoate hârtia blocată sau documentul blocat. Acest manual indică numai zonele unde pot avea loc blocajele de hârtie. Pentru detalii despre fiecare funcție, consultați e-Manual (Manual electronic).

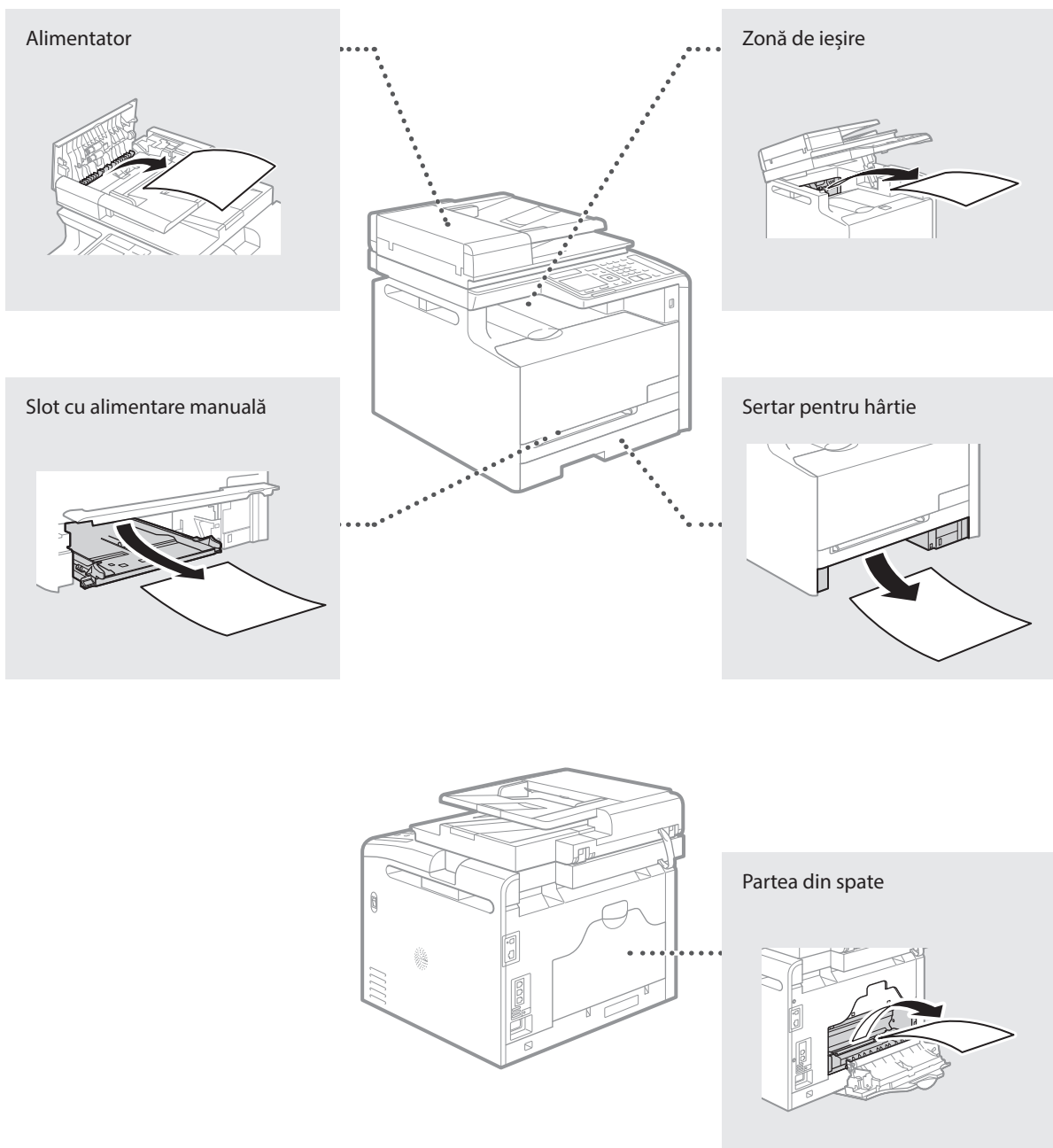
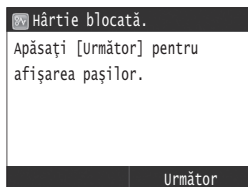

Replacing Toner Cartridges (Înlocuirea cartușelor de toner)

Cartușele de toner sunt produse consumabile. Când volumul de toner rămas într-un cartuș este redus, pe ecran apare un mesaj sau ar putea apărea următoarele probleme. Acționați corespunzător.

Când apare un mesaj

Aparatul afișează un mesaj când în cartuș a mai rămas o cantitate redusă de toner.

Mesaj	Când mesajul este afișat pe ecran	Descriere și soluții
Pregătiți cartușul <culoare toner>*	Cartușul de toner trebuie înlocuit în curând.	Vă recomandăm să verificați volumul de toner rămas în cartuș și să înlocuiți cartușul de toner cu unul nou înainte de imprimarea unui volum mare de documente. ⊕ e-Manual (Manual electronic) „Replacing Toner Cartridges” (Înlocuirea cartușelor de toner) Dacă se afișează acest mesaj, faxul primit va fi stocat în memorie fără să fie imprimat. De asemenea, rapoartele nu pot fi imprimate, chiar dacă acestea sunt setate să fie imprimate automat. În cazul în care <Continuare tipărire când cantitatea din cartuș e scăzută> din <Setări imprimare RX> este setat la <Pornit>, imprimarea va continua, însă faxurile ar putea fi estompeate sau neclare. ⊕ e-Manual (Manual electronic) „Printing Reports and Lists” (Imprimarea rapoartelor și a listelor) ⊕ e-Manual (Manual electronic) „Setting Menu List” (Lista de meniuri de setări)
Dur. viață cart. toner term. Durată de viață	Cartușul de toner a ajuns la finalul duratei de viață.	Dacă nu se îmbunătățește calitatea imprimării, înlocuiți cartușul de toner. Puteți imprima în continuare, dar calitatea materialelor imprimate nu este garantată. ⊕ e-Manual (Manual electronic) „Replacing Toner Cartridges” (Înlocuirea cartușelor de toner)

* În loc de <culoare toner> va apărea: negru, galben, magenta sau cyan.

Dacă materialele imprimate au o calitate nesatisfăcătoare

Dacă materialele imprimate prezintă oricare dintre semnele următoare, înseamnă că unul dintre cartușele de toner este aproape descărcat. Înlocuiți cartușul de toner aproape descărcat chiar dacă nu este afișat niciun mesaj.

Apar dungi albe



Imagine estompată parțial



Densitate neuniformă



Pete de toner



Spațiile albe din documentele originale sunt ușor colorate



Notă

Simboluri utilizate în acest manual

AVERTISMENT

Indică un avertisment referitor la operațiuni care, dacă nu sunt realizate corect, pot duce la decesul sau rănirea unor persoane. Pentru a utiliza aparatul în siguranță, fiți mereu atent la aceste avertismente.

ATENȚIE

Indică un avertisment referitor la operațiuni care, dacă nu sunt realizate corect, pot duce la decesul sau rănirea unor persoane. Pentru a utiliza aparatul în siguranță, fiți mereu atent la aceste avertismente.

IMPORTANT

Indică cerințe operaționale și restricții. Citiți cu atenție aceste articole pentru a asigura utilizarea corectă a aparatului și pentru a evita deteriorarea acestuia sau a altor bunuri.

Taste și butoane utilizate în acest manual

Următoarele simboluri și nume de taste reprezintă câteva exemple privind modul în care tastele ce trebuie apăsată sunt prezentate în acest manual.

- Taste ale panoului de operare: [Pictogramă tastă]
Exemplu: 
- Afișaj: <Specif. destinația.>
- Butoanele și elementele de pe afișajul computerului: [Preferences] (Preferințe)

Ilustrații și imagini utilizate în acest manual

Dacă nu se specifică altfel, ilustrațiile și imaginile utilizate în acest manual provin de la modelul MF628Cw.

Instrucțiuni de siguranță importante

Citiți cu atenție secțiunea „Important Safety Instructions” (Instrucțiuni de siguranță importante) din acest manual și din e-Manual (Manual electronic) înainte de a acționa aparatul.

Deoarece aceste instrucțiuni sunt concepute pentru a evita rănirea utilizatorului și a altor persoane sau pentru a preveni distrugerea de proprietăți, respectați mereu aceste instrucțiuni precum și cerințele de operare.

Rețineți că sunteți responsabil pentru toate avarierile cauzate de nerespectarea instrucțiunilor furnizate în acest manual, utilizând dispozitivul într-un scop pentru care nu a fost proiectat sau din cauza reparațiilor sau modificărilor efectuate de orice altă persoană care nu este un tehnician aprobat de Canon.

Instalarea

AVERTISMENT

- Nu instalați aparatul în apropierea substanțelor inflamabile, cum ar fi produse pe bază de alcool sau diluanți de vopsea. Dacă substanțele intră în contact cu componentele electrice din interiorul aparatului, aceste substanțe se pot aprinde și pot produce un incendiu sau pot mări riscul de producere a unui scurtcircuit.
- Nu amplasați pe aparat lămpi sau alte obiecte de metal sau recipiente umplute cu lichid. Contactul dintre părțile electrice din interiorul aparatului și substanțe străine poate determina un incendiu sau un scurtcircuit.
- Dacă oricare dintre aceste substanțe intră în aparat, deconectați imediat aparatul și contactați reprezentantul local Canon.
- Nu utilizați în apropierea echipamentului medical. Unda radio emisă de la acest aparat poate interfera cu echipamentele medicale, lucru care poate duce la accidente grave.

ATENȚIE

- Nu instalați aparatul în următoarele locuri. În acest caz, se pot produce răni personale, se poate crea un pericol de incendiu sau de electrocutare.
 - Loc instabil
 - O locație expusă unor vibrații excesive
 - Un loc unde blochează locașurile de ventilare (prea aproape de pereți, de pat, de un covor aspru și de alte obiecte similare)
 - Un loc cu umezeală sau praf
 - Un loc expus la lumina directă a soarelui sau într-un loc exterior
 - Un loc cu temperaturi ridicate
 - Un loc în apropierea unui foc deschis
 - Un loc cu sistem de ventilație slab
- Deși aparatul generează ozon în timpul funcționării, acesta nu are niciun efect asupra corpului uman. Totuși, dacă intenționați să utilizați aparatul pentru perioade îndelungate de timp, asigurați-vă că locul de instalare este bine ventilat.
- Nu conectați cabluri neaprobate la acest aparat. În acest caz, se poate crea un pericol de incendiu sau de electrocutare.
- Este posibil ca aparatele cu hard disk să nu funcționeze corespunzător când sunt utilizate la altitudini mari, de aproximativ 3.000 de metri deasupra nivelului mării sau mai mari.

Alimentarea cu energie electrică

AVERTISMENT

- Nu utilizați alt cablu de alimentare în afară de cel furnizat, deoarece există riscul producerii de incendii sau șocuri electrice.
- Nu modificați și nu îndoiți cablul de alimentare și nu trageți de acesta cu forță. Nu amplasați obiecte grele pe cablul de alimentare. Avarierea cablului de alimentare poate duce la crearea unui pericol de incendiu sau de electrocutare.
- Nu conectați și nu deconectați cablul de alimentare cu mâinile ude, deoarece există riscul de electrocutare.
- Nu utilizați prelungitoare cu mai multe prize împreună cu acest aparat. În acest caz, se poate crea riscul de incendiu sau de electrocutare.
- Nu legați și nu înnoați cablul de alimentare, deoarece există riscul producerii de incendii sau șocuri electrice.
- Introduceți complet ștecărul în priză de c.a. Nerespectarea acestei indicații poate crea pericol de incendii sau de electrocutare.
- Scoateți complet fișa de alimentare din priză în timpul unei furtuni cu tunete. Nerespectarea acestei instrucțiuni poate duce la producerea de incendii, de electrocutare sau de funcționări defectuoase.

ATENȚIE

- Utilizați numai sursa de alimentare care îndeplinește cerințele de tensiune listate mai jos. Nerespectarea acestei indicații poate crea pericol de incendiu sau de electrocutare.
- Amplasați aparatul în apropierea prizei și lăsați suficient loc în jurul ștecărului, astfel încât să puteți deconecta ușor cablul de alimentare în caz de urgență.

Manevrarea

AVERTISMENT

- Nu dezamblați și nu modificați aparatul. În interiorul aparatului sunt componente care funcționează la temperaturi ridicate și sub înaltă tensiune, care pot provoca incendii sau scurtcircuite.
- Nu lăsați copii să atingă sau să se joace cu cablul de alimentare, cablurile, componentele interne și electrice. În caz contrar, se pot produce răni grave.
- Contactați un distribuitor Canon autorizat dacă aparatul emite un zgomot neobișnuit, produce un miros neobișnuit sau scoate fum sau căldură excesivă. Continuarea utilizării în aceste condiții creează pericol de incendiu sau de electrocutare.
- Nu utilizați spray-uri inflamabile în apropierea aparatului. Contactul dintre componentele electrice din interiorul aparatului și substanțele inflamabile poate crea un risc de incendiu sau de electrocutare.

⚠️ ATENȚIE

- Pentru siguranța dvs., deconectați cablul de alimentare dacă aparatul nu va fi utilizat pe o perioadă îndelungată de timp.
- Fiți atent la deschiderea și închiderea capacelor pentru a evita rănirea mâinilor.
- Țineți mâinile și hainele la distanță de cilindrul de alimentare din zona de ieșire. Dacă cilindrul de alimentare vă prind mâinile sau hainele, acest lucru poate duce la răniri personale.
- Interiorul aparatului și locașul de ieșire este foarte fierbinte în timpul utilizării și imediat după aceasta. Evitați contactul cu aceste zone pentru a evita arsurile. De asemenea, este posibil ca hârtia imprimată să fie fierbinte după ce este scoasă; prin urmare, manevrați-o cu atenție. În caz contrar, puteți suferi arsuri.

Întreținere și verificări

⚠️ AVERTISMENT

- Opriti aparatul și deconectați cablul de alimentare de la priză înainte de curățare. Nerespectarea acestei indicații poate crea pericol de incendiu sau de electrocutare.
- Deconectați periodic fișa de alimentare de la priză și curățați, cu o cârpă uscată, zona din jurul bazei pinilor de metal ai fișei de alimentare și priză, pentru a elimina praful și mizeria. În caz de umezeală, praful acumulat poate produce scurtcircuite sau incendii.
- Utilizați o cârpă umedă și stoarsă bine pentru a curăța aparatul. Umeziți cârpele de curățat numai cu apă. Nu utilizați alcool, benzeni, diluanți de vopsea sau alte substanțe inflamabile. Contactul dintre componentele electrice din interiorul aparatului și aceste substanțe poate crea un risc de incendiu sau de electrocutare.
- Verificați cablul de alimentare și mufa în mod regulat pentru a detecta avarii. Verificați aparatul pentru a detecta rugină, fisuri, zgârieturi, crăpături sau generare excesivă de căldură. Utilizarea echipamentului slab întreținut creează un risc de incendiu sau de electrocutare.

Consumabile

⚠️ AVERTISMENT

- Nu aruncați cartușele de toner uzate în flăcări deschise. Acest lucru poate produce aprinderea și poate cauza arsuri sau incendii.
- Dacă vărsați sau împrăștiati accidental toner, ștergeți cu atenție tonerul vărsat cu o cârpă moale, umedă și evitați inhalarea prafului de toner. Nu utilizați niciodată un aspirator pentru a curăța tonerul vărsat. În caz contrar, puteți determina stricarea aspiratorului sau împrăștierea explozivă a prafului ca urmare a descărcării statice.

⚠️ ATENȚIE

- Păstrați cartușele de toner și alte consumabile în locuri în care copiii nu pot avea acces. Dacă tonerul este înghițit, consultați imediat un medic sau un centru toxicologic.
- Nu încercați să dezasamblați cartușul de toner. Tonerul se poate împrăști și poate pătrunde în ochi sau în gură. Dacă vă intră toner în ochi sau în gură, spălați-vă imediat cu apă rece și apelați la medic.
- Dacă tonerul se varsă din cartușul de toner, evitați inhalarea acestuia și nu permiteți să intre în contact cu pielea. Dacă tonerul intră în contact cu pielea, spălați-vă imediat cu săpun. Dacă inhalați toner sau dacă pielea se irită din cauza contactului cu tonerul, consultați imediat un medic sau un centru toxicologic.

Alte informații

⚠️ AVERTISMENT

- Dacă utilizați un stimulator cardiac: Acest echipament produce un câmp magnetic de nivel scăzut. Dacă simțiți anomalități în corpul dvs. în timp ce utilizați acest aparat, îndepărtați-vă de acesta și consultați imediat un medic.

Aspecte legale

Numele produsului

Reglementările de siguranță stipulează că numele produsului trebuie înregistrat. În anumite regiuni în care este comercializat acest produs, pot fi înregistrate următoarele nume specificate între paranteze ().
MF628Cw (F167702)
MF623Cn (F167700)

Limitări legale pentru utilizarea produsului și utilizarea imaginilor

Utilizarea produsului pentru scanarea, imprimarea sau reproducerea în alt fel a anumitor documente și utilizarea acestor imagini scanate, imprimate sau reproduse în alt fel de produsul dvs. poate fi interzisă de lege și poate conduce la răspunderea penală și/sau civilă. O listă incompletă a acestor documente este prezentată mai jos. Lista este oferită numai ca sugestie. Dacă nu sunteți siguri cu privire la legalitatea scanării, imprimării sau reproducerii în alt fel a oricărui document și/sau a utilizării imaginilor scanate, imprimate sau reproduse în alt fel, trebuie să contactați în avans cu un consultant juridic.

- Bancnote
- Cecuri de călătorie
- Ordine de plată
- Bonuri de masă
- Certificate de depozit
- Pașapoarte
- Timbre poștale (anulate sau neanulate)
- Documente de imigrare
- Legitimații sau insigne de identificare
- Timbre fiscale (anulate sau neanulate)
- Formulare necompletate sau formulare de recrutare
- Cupoane sau alte certificate de depozit
- Cecuri sau cambii emise de agenții guvernamentale
- Certificate de acțiuni
- Permise de conducere și certificate de proprietate
- Lucrări/opere de artă protejate prin drepturi de autor, în lipsa permisiunii deținătorului acestor drepturi

Информация за предоставените ръководства

① Първи стъпки (Това ръководство):

Прочетете първо това ръководство. В това ръководство се описват инсталирането на устройството, настройките и предупрежденията. Преди да използвате машината, прочетете това ръководство.

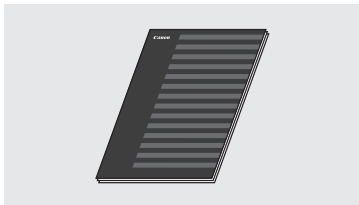

② Ръководство за настройка на WLAN (MF628Cw):

Прочетете това ръководство с ръководството „Първи стъпки“. Това ръководство описва процедурите за конфигуриране на безжична LAN, както и причините и отстраняването на неизправности, които може да срещнете по време на конфигурирането. Прочетете това ръководство, когато свързвате машината към безжична LAN мрежа.



③ MF Driver Installation Guide (Ръководство за инсталиране на MF драйвера) (DVD-ROM диска от комплекта):

Прочетете ръководството след това. В това ръководство се описва инсталирането на софтуера.

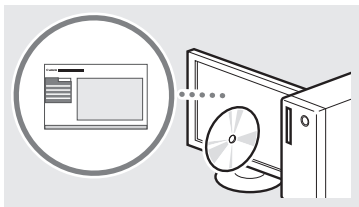

④ e-Manual (Електронно ръководство) (DVD-ROM диска от комплекта):

Прочетете главата, която ви е необходима. Съдържанието на e-Manual (Електронно ръководство) е категоризирано по теми, за да се улесни намирането на желаната информация.



Придвижване в менюто и метод на въвеждане на текст

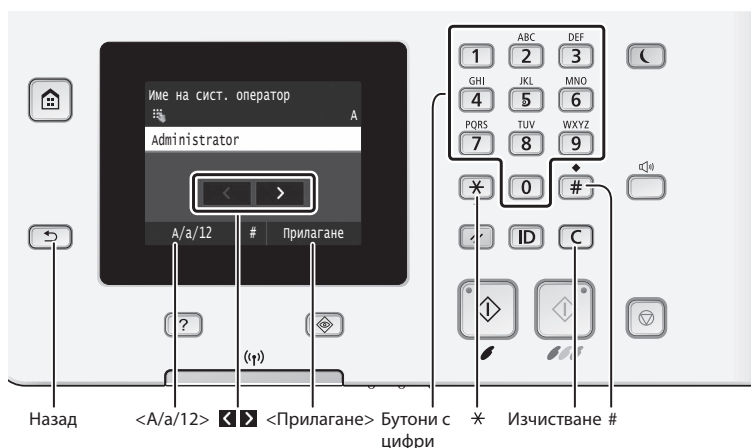

Придвижване в менюто

Избор на елемент

Натиснете елемент, за да го изберете. Натиснете , за да се върнете към предишния екран.

Потвърждаване на настройките

Натиснете елемент. Въпреки това, когато се появи <Прилагане>, натиснете <Прилагане>.

Метод на въвеждане на текст

Смяна на режима на въвеждане

Натиснете <A/a/12>, за да смените режима на въвеждане. Можете също да натиснете за промяна на режима на въвеждане.

Преместване на курсора (въвеждане на интервал)

Натиснете или за да преместите курсора. За да въведете интервал, преместете курсора до края на текста и натиснете .

Въвеждане текст, символи и цифри

Въвеждайте с бутоните с цифри или .

Изтриване на знаци

Изтривайте с . Натискането и задържането на ще изтрие всички знаци.

Свързване на захранващия кабел и включване на захранването

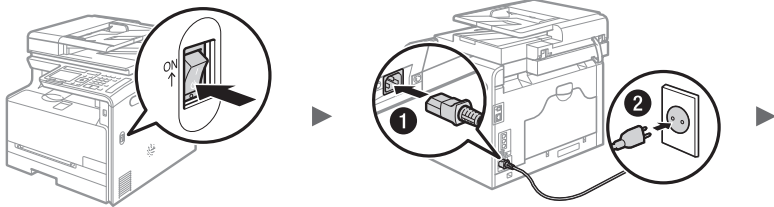

Не свързвайте USB кабели на този етап. Свържете го по време на инсталиране на софтуера.

Преглеждане на e-Manual (Електронно ръководство) от DVD диска

- 1 Поставете предоставения в комплекта DVD-ROM диск в компютъра*.
- 2 Щракнете върху [Manuals] (Ръководства).
- 3 Щракнете върху [e-Manual] (Електронно ръководство).

* Ако се изведе [AutoPlay] (Автоматично възпроизвеждане), щракнете върху [Run MInst.exe] (Стартиране на MInst.exe).

† В зависимост от използваната операционна система се показва съобщение за защита на сигурността.

‡ Ако DVD-ROM дискът от комплекта вече е поставен в компютъра и разделът [Manuals] (Ръководства) не се показва, извадете DVD-ROM диска и го поставете отново.

Смяна на режима на въвеждане

Режим на въвеждане	Текст за въвеждане
<A>	Главни букви и символи
<a>	Малки букви и символи
<12>	Цифри

Въвеждане текст, символи и цифри

	Режим на въвеждане: <A>	Режим на въвеждане: <a>	Режим на въвеждане: <12>
1	@ . - _ /		1
2	ABC	abc	2
3	DEF	def	3
4	GHI	ghi	4
5	JKL	jkl	5
6	MNO	mno	6
7	PQRS	pqrs	7
8	TUV	tuv	8
9	WXYZ	wxyz	9
0	(Не е достъпен)		0
#	(интервал) - . * # ! " , ; : ^ ` _ = / ' ? \$ @ % & + \ ` () [] { } < >		(Не е достъпен)

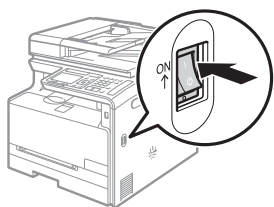

Указване на първоначалните настройки

Когато включите захранването за първи път, следвайте инструкциите на екрана. За информация относно придвижването в менюто и начините за въвеждане на цифри вж. „Придвижване в менюто и метод на въвеждане на текст“ (стр.252).

• Задаване на настройки, от език до дата и час

Като следвате инструкциите на екрана, задайте езика, региона, часовата зона, датата и часа.



• Задаване на настройки за USB връзка

Препоръчително е настройките да бъдат зададени правилно дори когато не се използва USB връзка. Неправилна настройка може да попречи на правилната работа на машината.



† Не свързвайте USB кабела на този етап.

† За да зададете настройки по-късно, вжте „Setting Menu List“ (Списък с меню на настройките) в e-Manual (Електронно ръководство).

➔ e-Manual (Електронно ръководство) „Setting Menu List“ (Списък с меню на настройките) ► „System Management Settings“ (Настройки за управление на системата)

• Setting a Remote UI PIN (Задаване на PIN код за Remote UI (Потребителски интерфейс за отдалечено управление))

Можете да зададете PIN код за достъп до Remote UI (Потребителски интерфейс за отдалечено управление). Защитете машината от неотризиран достъп, като позволите само на потребители с разрешен достъп да използват машината.

За да зададете настройки по-късно, вжте „Setting a Remote UI PIN“ (Задаване на PIN код за Remote UI (Потребителски интерфейс за отдалечено управление)) в e-Manual (Електронно ръководство).

➔ e-Manual (Електронно ръководство) „Setting a Remote UI PIN“ (Задаване на PIN код за Remote UI (Потребителски интерфейс за отдалечено управление))



• Коририране на градацията

Когато се извършва коригиране на цветовете, можете да създавате копия и разпечатки, които пресъздават по-прецизно цветовете и наситеността на оригиналния документ. За информация относно извършването на коригиране на цветовете вж. e-Manual (Електронно ръководство).

➔ e-Manual (Електронно ръководство) „Maintenance“ (Поддръжка) ► „Maintaining and Improving Print Quality“ (Поддръжане и подобряване на качеството на печат) ► „Correcting the Gradation“ (Коририране на градацията)

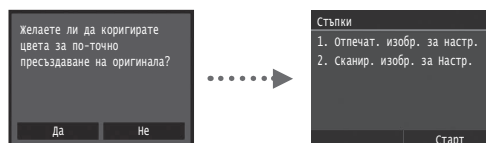

ЗАБЕЛЕЖКА

- Дори ако изберете <Не> на последния екран, показан по-горе, можете да стартирате коригиране на цветовете, когато желаете. Вжте „Correcting the Gradation“ (Коририране на градацията) в e-manual (Електронно ръководство).

Избор на метод за свързване на машината към компютър

● Свързване чрез LAN кабел

Можете да свържете машината към компютър посредством маршрутизатор с изходи за мрежови кабели. Свържете машината към маршрутизатора (или точката за достъп) с помощта на LAN кабелите.



- † Свържете компютъра към маршрутизатора чрез кабел или безжично.
- † Уверете се, че маршрутизаторът разполага със свободен порт за свързване на машината към компютъра.
- † Осигурете LAN кабел с усукани двойки от категория 5 или по-висока.

● Свързване чрез USB кабел

Можете да свържете машината към компютър посредством USB кабел.

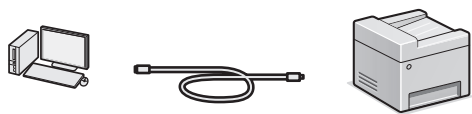

- † Уверете се, че USB кабелът, който използвате, е обозначен със следния символ.



● Свързване чрез безжична LAN мрежа (само за MF628Cw)

Можете да свържете машината към компютър посредством безжичен маршрутизатор*. Тъй като свързването става по безжичен път, не са необходими LAN кабели.

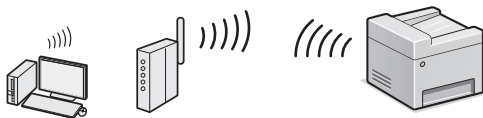

- * Изисква се безжичен маршрутизатор (точка на достъп) с поддръжка на стандартите IEEE802.11b/g/n.
- † Свържете компютъра към маршрутизатора чрез кабел или безжично.

● Директно свързване (само за MF628Cw)

Свържете мобилно устройство към машината безжично и директно без използване на маршрутизатор (или точка на достъп) за безжична LAN мрежа.

- ☉ e-Manual (Електронно ръководство) „Network“ (Мрежа) ▶ „Configuring the Settings for Direct Connection (Access Point Mode)“ (Конфигуриране на настройките за директна връзка (Режим Точка на достъп))

Избор на метод за свързване: Чрез безжична LAN мрежа или друг метод (само за MF628Cw)

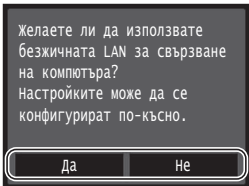

Да

Непосредствено свързване към компютъра посредством безжична LAN мрежа

- ☉ Започнете от стъпка 4 на „Настройка на WLAN“ на Ръководство за настройка на WLAN.

Не

Свързване към компютъра посредством LAN кабел

- ☉ Продължете към „Свързване чрез LAN кабел“ (стр.254).

За свързване към компютъра посредством USB кабел

- ☉ Продължете към „Свързване чрез USB кабел“ (стр.254).

Свързване чрез LAN кабел

1 Свържете LAN кабела.

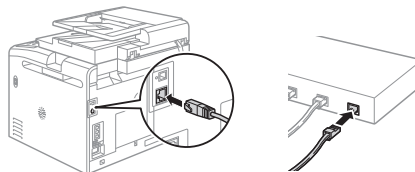

IP адресът ще се конфигурира автоматично в рамките на 2 минути. Ако искате да зададете IP адреса ръчно, вж. елементите по-долу.

- ☉ e-Manual (Електронно ръководство) „Network“ (Мрежа) ▶ „Connecting to a Network“ (Свързване с мрежа) ▶ „Setting IP Addresses“ (Настройване на IP адреси)

2 Инсталирайте драйвера и софтуера, като използвате предоставения в комплекта DVD-ROM диск.

- ☉ Вижте „За повече подробности относно инсталационните процедури:“ (стр.255).
- ☉ Продължете към „Задаване на размера и типа на хартията“ (стр.255).

Свързване чрез USB кабел

Инсталиране на драйвера и софтуера

Инсталирайте драйвера и софтуера от DVD-ROM диска, включен в комплекта на машината.

- ☉ Вижте „За повече подробности относно инсталационните процедури:“ (стр.255).
- ☉ Продължете към „Задаване на размера и типа на хартията“ (стр.255).

ЗАБЕЛЕЖКА

- Ако сте свързали USB кабела преди инсталирането, първо отстранете USB кабела и след това инсталирайте отново.

Свързване чрез USB кабел

Следвайте инструкциите в MF Driver Installation Guide (Ръководство за инсталиране на MF драйвера), за да свържете USB кабела.

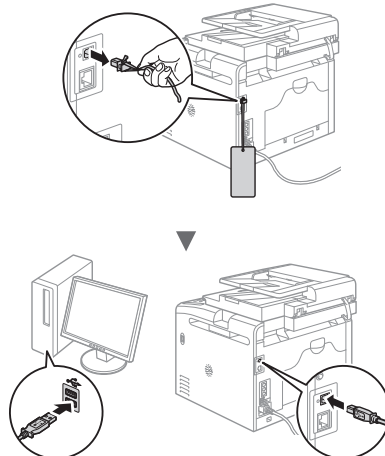

Задаване на размера и типа на хартията

Като следвате инструкциите на екрана, задайте размера и типа на хартията.

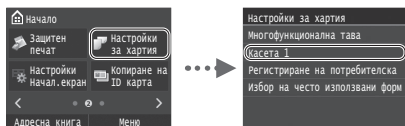

Задаване на първоначални настройки за факс и свързване на телефонен кабел (само за MF628Cw)

1 Укажете първоначалните настройки на факса.



Следвайте инструкциите във „Ръководство за настройване на факса“, за да зададете номер на факса, име на устройството и режим на получаване. За повече подробности относно режимите на получаване вж. e-Manual (Електронно ръководство).

- ➔ e-Manual (Електронно ръководство) „Faxing“ (Изпращане на факс) ► „Configuring Initial Settings for Fax Functions“ (Конфигуриране на първоначалните настройки за функциите на факс) ► „Deciding Which Fax Receive Mode to Use“ (Избор на режим на получаване на факс)

Как се използва потребителското име

Когато изпращате документ, информацията за изпращача, който сте регистрирали, се отпечатва на документа на получателя.

2 Свържете телефонния кабел.

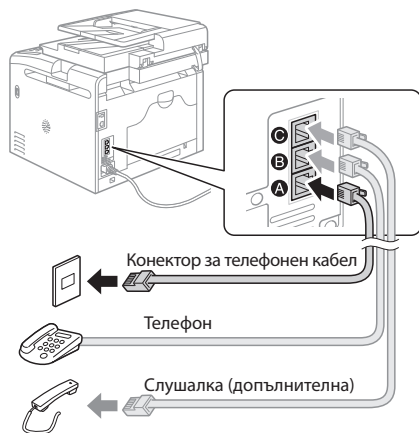

Когато на дисплея се покаже <Свързване на телефонна линия>, свържете телефонния кабел, като използвате за справка илюстрацията. Кабелът за телефонна линия и адаптерът може да са включени в комплекта на машината в зависимост от вашата държава или регион. За информация как да свържете кабела за телефонна линия и адаптера вж. e-Manual (Електронно ръководство).

- ➔ e-Manual (Електронно ръководство) „Faxing“ (Изпращане на факс) ► „Connecting the Telephone Line“ (Свързване на телефонна линия)

При инсталиране на допълнителната слушалка:

За повече информация вж. ръководството, предоставено със слушалката.

* Кабелът за телефонна линия може да е включен в комплекта на машината в зависимост от вашата държава или регион.

3 Излезте от Ръководство за настройване на факса, след което рестартирайте машината.

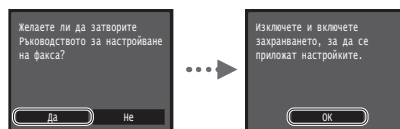

ИЗКЛЮЧЕТЕ устройството и изчакайте поне 10 секунди, преди да го ВКЛЮЧИТЕ отново. Типът на телефонната линия не се открива автоматично. Вж. e-Manual (Електронно ръководство) и настройте телефонната линия ръчно.

- ➔ e-Manual (Електронно ръководство) „Setting Menu List“ (Списък с меню на настройките) ► „Fax Settings“ (Настройки на факс) ► „Basic Settings“ (Основни настройки) ► „Select Line Type“ (Избор на тип линия)

За повече подробности относно инсталационните процедури:

Инсталирайте драйвера и софтуера, като използвате предоставения в комплекта DVD-ROM диск. За подробна информация относно процедурите по инсталиране вж. MF Driver Installation Guide (Ръководство за инсталиране на MF драйвера).

† Можете също така да изтеглите драйвера от уеб сайта на Canon.

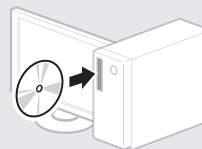

Windows

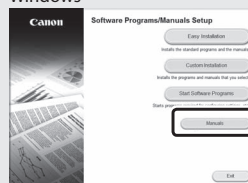

MacOS

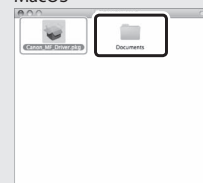

За потребители на Mac:

DVD-ROM дискът, предоставен с тази машина, може да не съдържа драйвера за Mac OS. Това варира в зависимост от момента на закупуване на машината. Намерете и изтеглете подходящия драйвер от уеб страницата на Canon. За повече информация относно инсталирането или използването на драйвера вж. MF Driver Installation Guide (Ръководство за инсталиране на MF драйвера), което се предоставя с устройството.

Можете да използвате различни функции на устройството. Следва обзор на основните функции, които можете да използвате в ежеднезната си практика.

Копиране

Увеличени/намалени копия

Можете да увеличавате или намалявате документи със стандартен формат, така че да ги копирате на хартия със стандартен формат. Можете да зададете съотношение на копиране в проценти.

Комплектуване

Можете да сортирате копията в комплекти по номер на страница.

Намалено оформление

Можете да намалявате множество документи, за да ги копирате на един лист.



Копиране на лични документи

Можете да копирате двустранен личен документ от едната страна на лист хартия.

Факс

Директно изпращане на документ от компютър (факс от компютър)*

Освен нормалното изпращане и получаване на факсове, можете да използвате функцията „факс от компютър“.

Изпращане*

Можете да запаметявате факс местоназначения в адресната книга. Можете да зададете местоназначението чрез различни методи, което ви дава възможност да изпращате бързо и лесно документи.

- Търсене на местоназначение
- Списък с предпочитани
- Набиране чрез кодове
- Група на местоназначение
- LDAP сървър
- Задаване от хронологията на изпращане
- Последователно разпращане

Получаване*

Получаване в паметта
Получените документи може да се съхраняват в паметта на машината. Можете по всяко време да разпечатате съхранените в паметта документи или да ги изтриете, ако не са ви необходими.



● Отдалечено получаване

Ако е свързан външен телефон, можете да превключите веднага на режим на получаване на факсове, като по време на разговор наберете идентификационния номер за получаване на факсове чрез бутоните за набиране на телефона.

I-факс

Можете да изпращате и получавате факсове през интернет. Документите се конвертират в TIFF изображения и се изпращат като прикачени файлове към имейл, без да се използва телефонна линия.

Печат

Отпечатване с увеличаване/намаляване

Намалено оформление

Можете да намалявате множество документи, за да ги отпечатате на един лист.



Отпечатване на плакати

Отпечатване на воден знак

Показване на визуализация преди

Отпечатване

Избиране на „профил“

Мрежови настройки

Това устройство е оборудвано с мрежов интерфейс, чрез който можете лесно да създадете мрежова среда. Можете да отпечатате документ, да използвате функцията „факс от компютър“ и мрежово сканиране от всички компютри, които са свързани към устройството. Поддържането на тези функции дава възможност на устройството да работи по-ефективно като споделено устройство за целия офис.

Сканиране

Записване на документи от работния панел на устройството



Записване на документи от компютъра

- Сканиране чрез MF Scan Utility
- Сканиране от приложение
- Сканиране чрез WIA драйвера**



Записване в USB памет

Можете да запишете сканирани документи в USB памет, свързана към машината.



Изпращане на сканирани документи по имейл

Можете да изпращате сканирани документи към своето имейл приложение.

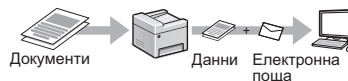

Изпращане на сканирани документи към файлов сървър

Можете да изпращате сканирани документи към файлов сървър.



Remote UI (Потребителски интерфейс за отдалечено управление)

Можете да получите информация за състоянието на устройството от компютрите в мрежата. Имате достъп до устройството и можете да управлявате задания или да задавате различни настройки по мрежата.

* Само за MF628Cw

** Само за Windows Vista/7/8

Отстраняване на заседнала хартия

Ако се появи този екран, това означава, че има заседнала хартия в подаващото устройство на машината. Следвайте процедурата, показана на екрана, за да отстраните заседналия документ или хартия. Това ръководство указва само местата, където засяда хартия. За подробна информация за всяка от функциите вж. e-Manual (Електронно ръководство).

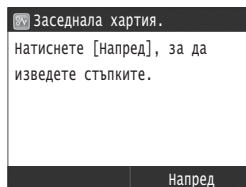

Подаващо устройство

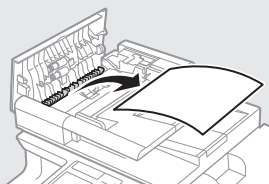

Изходна зона

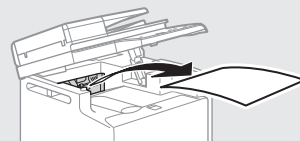

Слот за ръчно подаване

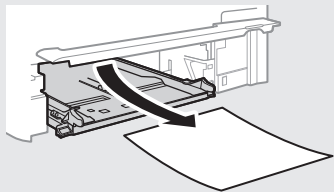

Касета за хартия

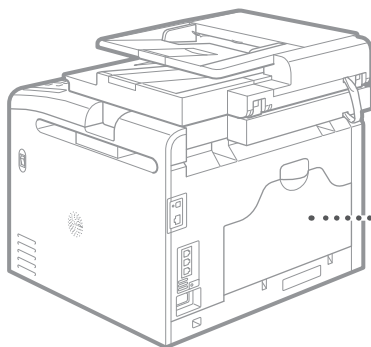
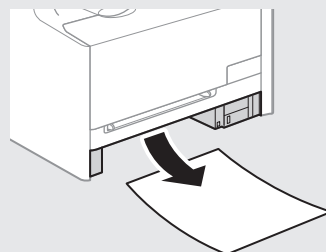

Задна страна

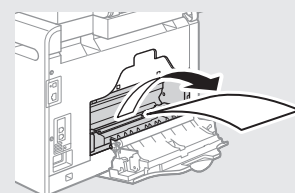

Replacing Toner Cartridges (Подмяна на тонер касети)

Тонер касетите са консумативи. Когато оставащото количество в тонер касетата е малко, на екрана се извежда съобщение или може да възникнат описаните по-долу проблеми. Предприемете съответните действия според случая.

При поява на съобщение

Машината извежда съобщение, когато оставащото количество в тонер касетата е малко.

Съобщение	Кога на екрана се показва това съобщение	Описание и решения
Пригответе <Цвят на тонер>* касета.	Скоро ще се наложи да се смени тонер касетата.	Препоръчваме ви да проверите оставащото количество в тонер касетата и да смените тонер касетата с нова, преди да отпечатвате обемни документи. ⊕ e-Manual (Електронно ръководство) „Replacing Toner Cartridges“ (Подмяна на тонер касети) Ако това съобщение се покаже, пристигащите факсове ще се съхраняват в паметта, без да се печатат. Възможно е отчетите също да не се отпечатват дори ако е зададено да се печатат автоматично. Ако <Продължаване на печатането при малко количество в касетата> в <Настр.печат при получ.> е с настройка <Вкл.>, отпечатването ще продължи, но факсовете може да са бледи или размазани. ⊕ e-Manual (Електронно ръководство) „Printing Reports and Lists“ (Отпечатване на отчети и списъци) ⊕ e-Manual (Електронно ръководство) „Setting Menu List“ (Списък с меню на настройките)
Край на живот на тонер кас.	Тонер касетата е достигнала края на експлоатационния си живот.	Ако това не подобри качеството на печат, сменете тонер касетата. Можете да продължите да отпечатвате, но качеството на печат не може да се гарантира. ⊕ e-Manual (Електронно ръководство) „Replacing Toner Cartridges“ (Подмяна на тонер касети)

* Черно, жълто, магента или циан ще се изведе вместо <Цвят на тонер>.

Ако разпечатките са с ниско качество

Ако върху вашите разпечатки започнат да се появяват някои от описаните по-долу характеристики, това означава, че една от тонер касетите е на привършване. Сменете тонер касетата на привършване дори ако не е изведено съобщение.

Появяват се бели ивици



Частично избледняване



Неравномерна наситеност



Появяват се петна и зацапване от тонер



Бялата зона от оригиналите става леко оцветена



Бележки

Използвани символи в настоящото ръководство

ПРЕДУПРЕЖДЕНИЕ

Предупреждение, свързано с операции, които при неправилно изпълнение могат да доведат до нараняване или смърт. За да използвате безопасно машината, винаги съблюдавайте тези предупреждения.

ВНИМАНИЕ

Предупреждение за внимание относно операции, които при неправилно изпълнение могат да доведат до нараняване. За да използвате безопасно машината, винаги съблюдавайте тези предупреждения.

ВАЖНО

Посочва изискванията и ограниченията за работа. Прочетете тези части внимателно, за да работите правилно с машината, както и за да избегнете неизправности в нея или имуществени щети.

Клавиши и бутони, използвани в това ръководство

Символите и наименованията на бутони, посочени по-долу, са пример за начина, по-който се означават в това ръководство бутоните, които трябва да използвате.

- Бутони на работния панел: [Икона на бутон]
Пример: 
- Дисплей: <Задайте дестинацията.>
- Бутони и елементи на дисплея на компютъра: [Preferences] (Предпочитания)

Илюстрации и изображения на дисплеите, използвани в това ръководство

Освен ако изрично не е указано друго, използваните в настоящото ръководство илюстрации и изображения на дисплеи са за модел MF628Cw.

Важни указания за безопасност

Преди да използвате машината, внимателно прочетете раздела „Important Safety Instructions“ (Важни указания за безопасност) от настоящото ръководство, както и в e-Manual (Електронно ръководство).

Тъй като целта на тези указания е да се предотвратят наранявания на потребителя и на други лица и да се избегне нанасянето на материални щети, винаги спазвайте указанията и изискванията за работа.

Имайте предвид, че вие носите отговорността за всички щети, причинени в следствие неспазването на дадените в настоящото ръководство указания, използването на устройството за цели, различни от назначените, както и в следствие поправки или модификации, извършени от което и да лице, което не е оторизиран техник на Canon.

Инсталиране

ПРЕДУПРЕЖДЕНИЕ

- Не пласирайте машината в близост до запалими вещества, като например продукти, съдържащи алкохол, или разредители за бои. Ако тези вещества влязат в контакт с електрическите части в машината, това може да възпламени веществата и да доведе до пожар или повишен риск от електрически удар.
- Не поставяйте върху устройството колиета и други метални предмети, нито съдове, пълни с течности. Ако чужди вещества влязат в контакт с електрическите части в устройството, това може да предизвика пожар или електрически удар. Ако в машината попадне външно тяло, незабавно я изключете и се свържете с местния представител на Canon.
- Не използвайте машината в близост до медицинско оборудване. Радиовълните, излъчвани от тази машина, може да интерферират с медицинското оборудване и това да предизвика нещастни случаи.

ВНИМАНИЕ

- Не пласирайте машината на следните места. Неспазването на това указание може да доведе до физически наранявания, пожар или токов удар.
 - Нестабилна основа
 - Място със силни трептения
 - Място, на което се за блокира достъпът до вентилационните отвори (прекалено близо до стени, легла, мъхести килими и други подобни)
 - Влажно или прашно място
 - Място, изложено на директна слънчева светлина, или на открито
 - Място, подложено на високи температури
 - Място, близо до открит източник на огън
 - Недобре вентилирано място
- Въпреки че по време на работа машината генерира озон, това не оказва влияние върху човека. Ако обаче възнамерявате да използвате машината продължително, осигурете добра вентилация на мястото за работа.
- Не свързвайте неодобриени кабели към това устройство. Неспазването на това указание може да доведе до пожар или токов удар.
- Възможно е машините с твърд диск да не работят правилно, ако се използват на височина от около 3000 метра или повече над морското равнище.

Електрическо захранване

ПРЕДУПРЕЖДЕНИЕ

- Не използвайте захранващи кабели, различни от този, който е предоставен, защото това може да предизвика пожар или токов удар.
- Не модифицирайте и не огъвайте захранващия кабел и не го дърпайте прекалено силно. Не поставяйте тежки предмети върху захранващия кабел. Повреждането на захранващия кабел може да доведе до пожар или токов удар.
- Не включвайте или изключвайте щепсела с мокри ръце, тъй като може да предизвикате токов удар.
- Не включвайте машината в удължители или разклонители. Неспазването на това указание може да доведе до пожар или токов удар.
- Не свързвайте на възел захранващия кабел, тъй като това може да предизвика пожар или токов удар.
- Вкарайте щепсела докрай в електрическия контакт. В противен случай може да предизвикате пожар или електрически удар.
- По време на гръмотевични бури изключвайте щепсела от контакта. Неспазването на това указание може да доведе до пожар, токов удар или повреда на самото устройство.

ВНИМАНИЕ

- Включвайте машината само в ел. мрежи, които покриват ел. изискванията, посочени в настоящото. Неспазването на това указание може да доведе до пожар или токов удар.
- Инсталирайте тази машина близо до електрическия контакт и оставете достатъчно пространство около захранващия щепсел, за да може да бъде изключен лесно в случай на спешност.

Боравене с устройството

ПРЕДУПРЕЖДЕНИЕ

- Не разглобявайте или модифицирайте машината. Машината съдържа изложени на висока температура и високо напрежение компоненти, които могат да причинят пожар или токов удар.
- Не позволявайте на деца да пипат или да си играят със захранващия кабел, другите кабели, нито с вътрешните електрическите части. Неспазването на това указание може да доведе до сериозни физически наранявания.
- В случай че машината издава странни звуци, отделя неестествени миризми, пушек или прекомерна топлина, се свържете с оторизиран представител на Canon. Използването на машината в такива случаи може да доведе до пожар или токов удар.
- Не използвайте леснозапалими спрейове близо до устройството. Ако запалими вещества влязат в контакт с електрическите части в устройството, това може да предизвика пожар или токов удар.

▲ ВНИМАНИЕ

- От съображения за безопасност изключвайте захранващия кабел, когато няма да използвате машината дълго време.
- Отваряйте и затваряйте капациите внимателно, за да не нараните ръцете си.
- Пазете ръцете и дрехите си от ролките на изхода. Ако ръцете или дрехите ви бъдат захванати от въртящите устройства, може да получите нараняване.
- Вътрешността на машината и изходният отвор са силно нагreti по време на работа и малко след това. Не докосвайте тези части, за да не се изгорите. Разпечатаната хартия може да е гореща непосредствено след излизането си от принтера, така че внимавайте, когато я вземате. В противен случай може да се изгорите.

Поддръжка и профилактика

▲ ПРЕДУПРЕЖДЕНИЕ

- Изключете машината и извадете щепсела ѝ от контакта, преди да я почиствате. Неспазването на това указание може да доведе до пожар или токов удар.
- Изключвайте от време на време захранващия кабел от електрическата мрежа и почиствайте мястото около основата на металните щифтове и контакта със суха кърпа, за да отстраните праха и мръсотията. При навлажняване събраният прах повишава опасността от късо съединение или пожар.
- Почиствайте устройството с влажна, но добре изцедена кърпа. Навлажнявайте кърпата за почистване само с вода. Не използвайте алкохол, бензенови продукти, разреждатели за боя или други запалими вещества. Ако подобни вещества влязат в контакт с електрическите части в устройството, това може да предизвика пожар или токов удар.
- Проверявайте редовно изправността на захранващия кабел и щепсела. Проверявайте машината за ръжда, вдлъбнатини, одрасквания, пукнатини или прекомерно нагряване. Използването недобре поддържано оборудване може да доведе до пожар или токов удар.

Консумативи

▲ ПРЕДУПРЕЖДЕНИЕ

- Не хвърляйте употребените тонер касети в огън. Това може да доведе до запалване и респективно – изгаряния или пожар.
- Ако неволно разлеете или разсипете тонера, внимателно го поийте със сух, мек парцал и избягвайте вдишването на изпарения от тонера. В никакъв случай не използвайте прахосмукачка за почистването на разлят тонер. В противен случай е възможно прахосмукачката да се повреди или да възникне прахова експлозия поради електростатично разреждане.

▲ ВНИМАНИЕ

- Съхранявайте касетите с тонер и другите консумативи далеч от достъпа на малки деца. При поглъщане на тонер незабавно се консултирайте с лекар или с център против отравяния.
- Не се опитвайте да разглобявате тонер касетите. Тонерът може да се разпръсне и частици от него да попаднат в очите или устата. Ако частици от тонера попаднат в очите или устата, незабавно ги измийте със студена вода и потърсете медицинска помощ.
- Ако тонерът се разлее от касетата, избягвайте вдишването му, както и контакта му с кожата ви. Ако тонерът влезе в контакт с кожата, незабавно го измийте със сапун. Ако вдишате тонера или кожата ви се възпали в следствие на контакт с тонера, незабавно се свържете с лекар или с центъра за контрол на отравянията.

Други

▲ ПРЕДУПРЕЖДЕНИЕ

- Ако използвате пейсмейкър:
Тази машина генерира слабо магнитно поле. Ако чувствате каквито и да било аномалии в тялото си при работа с тази машина, незабавно се отдалечете от нея и се консултирайте с лекаря си.

Име на продукт

Съобразно разпоредбите за безопасност името на продукта трябва да бъде регистрирано. В някои от районите, в които се продава продуктът, е възможно следното име(на) в скоби () да е/са регистрирано(и) вместо това.

MF628Cw (F167702)

MF623Cn (F167700)

Правни ограничения за използването на продукта и на изображения

Използването на продукта за сканиране, разпечатване или възпроизвеждане по друг начин на определени документи и използването на такива изображения като сканирани, разпечатани или възпроизведени по друг начин с вашия продукт може да е забранено от закона и може да доведе до наказателна и/или гражданска отговорност. По-долу е даден неизчерпателен списък на тези документи. Този списък е предназначен да бъде само ориентирировъчен. Ако не сте сигурни в законността на използването на вашия продукт за сканиране, разпечатване или възпроизвеждане по друг начин на някакъв конкретен документ и/или използването на сканирани, разпечатани или възпроизведени по друг начин изображения, трябва да се консултирате предварително с вашия юрисконсулт.

- Банкноти
- Пътнически чекове
- Платежни нареждания
- Купони за храна
- Сертификати за депозит
- Паспорти
- Пощенски марки (валидни или невалидни)
- Имиграционни документи
- Идентифициращи значки или емблеми
- Марки за данъци (валидни или невалидни)
- Документи на военносслужещи и наборници
- Облигации или други удостоверения за дълг
- Чекове или платежни заповеди, издадени от държавни агенции
- Удостоверения за акции
- Документи на автомобили и нотариални актове
- Творби защитени с авторско право/Произведения на изкуството без разрешение от притежателя на авторското право

Makineyle Birlikte Gelen Kılavuzlar Hakkında

① Başlangıç (Bu kılavuz):

Önce bu kılavuzu okuyun. Bu kılavuzda makinenin kurulumu, ayarlar ve bir dikkat notu açıklanmaktadır. Makineyi kullanmadan önce bu kılavuzu okuduğunuzdan emin olun.

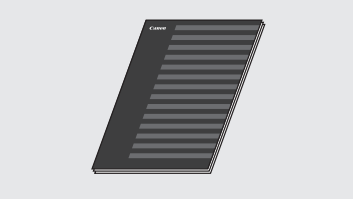

② Kablosuz LAN Ayarları Kılavuzu (MF628Cw):

Başlangıç bölümünün bulunduğu bu kılavuzu okuyun. Bu kılavuz kablosuz LAN kurulumu yordamlarını ve kurulum sırasında karşılaşılabileceğiniz sorunların nedenleri ile bunların çözümlerini açıklar. Makineyi kablosuz bir LAN a bağlarken bu kılavuzu okuduğunuzdan emin olun.

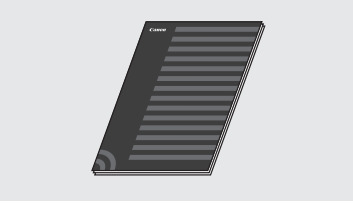

③ MF Driver Installation Guide (MF Sürücü Kurulum Kılavuzu) (Verilen DVD-ROM):

Ardından bu kılavuzu okuyun. Bu kılavuzda, yazılım kurulumu açıklanmaktadır.

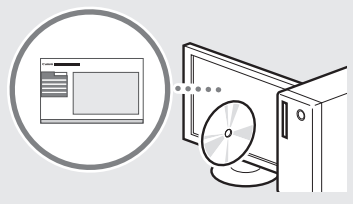

④ Elektronik Kılavuz (Verilen DVD-ROM):

Gereksinimlerinize uyan bölümü okuyun. Elektronik Kılavuz, istenen bilgilerin kolaylıkla bulunabileceği şekilde konulara göre kategorilere ayrılmıştır.

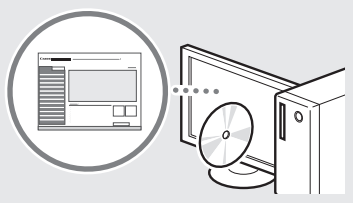

Menüde Gezinme ve Metin Giriş Yöntemi

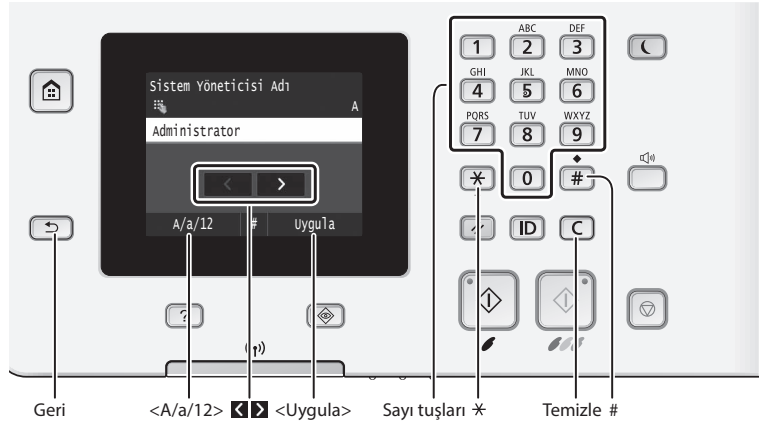

Menüde Gezinme

Öğe seçimi

Seçmek için öğeye dokunun. Bir önceki ekrana dönmek için tuşuna basın.

Ayar onayı

Öğeye dokunun. Ancak <Uygula> öğesi görüntülediğinde, <Uygula> öğesine dokunun.

Metin Giriş Yöntemi

Giriş modunu değiştirme

Giriş modunu değiştirmek için <A/a/12> öğesine dokunun. Giriş modunu değiştirmek için tuşuna da basabilirsiniz.

İmleci hareket ettirme (Boşluk girme)

İmleci hareket ettirmek için veya öğesine dokunun. Boşluk girmek için imleci metnin sonuna hareket ettirin ve öğesine dokunun.

Metin, simge ve sayıları girme

Sayı tuşları veya ile girin.

Karakter silme

ile silin. tuşunu basılı tutmak tüm karakterleri siler.

Güç Kablosunu Bağlama ve Makineyi Açık Konuma Getirme

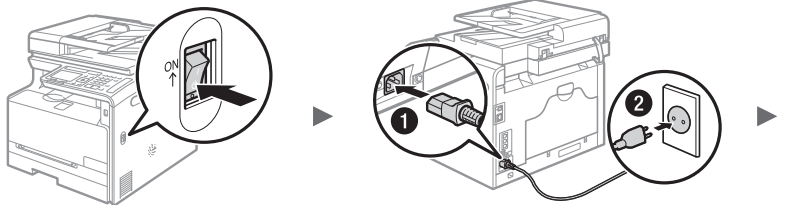

USB kablosunu henüz bağlamayın. Yazılım kurulumu sırasında bağlayın.

Elektronik Kılavuz belgesini DVD-ROM'dan görüntüleme

1 Verilen DVD-ROM'u bilgisayarınıza takın*.

2 [Manuals] (El Kitapları) öğesini tıklayın.

3 [e-Manual] (e-Kılavuz) öğesini tıklayın.

* [AutoPlay] (Otomatik Kullan) görüntülenirse, [Run Mlnst.exe] (Mlnst.exe çalıştır) öğesini tıklayın.

† Kullandığınız işletim sisteminde bağlı olarak, bir güvenlik koruması mesajı görüntülenir.

† Verilen DVD-ROM bilgisayarınıza zaten takıldıysa ve [Manuals] (El Kitapları) görüntülenmiyorsa, DVD-ROM'u çıkarıp yeniden takın.

Başlangıç Ayarlarını Belirleme

Gücü ilk açtığınızda ekrandaki talimatları izleyin. Menüde gezinme ve sayı girme konusunda bilgiler için bkz. "Menüde Gezinme ve Metin Giriş Yöntemi" (🔍 Syf.262).

Giriş modunu değiştirme

Giriş modu	Kullanılabilir metin
<A>	Büyük harfler ve simgeler
<a>	Küçük harfler ve simgeler
<12>	Rakamlar

Metin, simge ve sayıları girme

	Giriş modu: <A>	Giriş modu: <a>	Giriş modu: <12>
1	@ . - _ /		1
2	ABC	abc	2
3	DEF	def	3
4	GHI	ghi	4
5	JKL	jkl	5
6	MNO	mno	6
7	PQRS	pqrs	7
8	TUV	tuv	8
9	WXYZ	wxyz	9
0	(Kullanılmaz)		0
#	(boşluk) - . * # ! , ; : ^ ` _ = / ? \$ @ % & + \ ~ () [] { } < >		(Kullanılmaz)

● Dil ile başlayıp tarih ve saate kadar olan ayarları yapın

Ekrandaki talimatları izleyin; dili, bölgeyi, saat dilimini ve tarih ile saati ayarlayın.

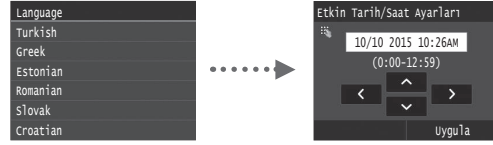

● USB bağlantısı ayarlarını belirleyin

USB bağlantısı kullanılmadığında bile ayarların doğru şekilde belirlenmesi önerilir. Hatalı ayarlar makinenin düzgün çalışmasını engelleyebilir.

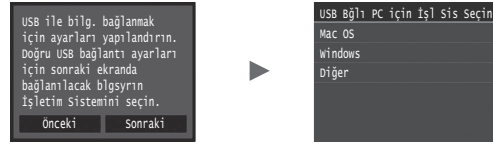

† USB kablosunu henüz bağlamayın.

† Ayarları daha sonra belirlemek için lütfen Elektronik Kılavuzdaki "Ayar Menü"ye başurun.

🔍 Elektronik Kılavuz "Ayar Menü"ye ▶ "Sistem Yönetimi Ayarları"

● Uzak Kullanıcı Arabirimi PIN'i Ayarlama

Uzak Kullanıcı Arabirimine erişmek için bir PIN ayarlayabilirsiniz. Kullanıcılara yalnız makineyi kullanmak için erişim ayrıcalığı tanıyarak makineyi yetkisiz erişimden koruyun.

Ayarları daha sonra belirlemek için lütfen Elektronik Kılavuzdaki "Uzak Kullanıcı Arabirimi PIN'i Ayarlama" kısmına başurun.

🔍 Elektronik Kılavuz "Uzak Kullanıcı Arabirimi PIN'i Ayarlama"

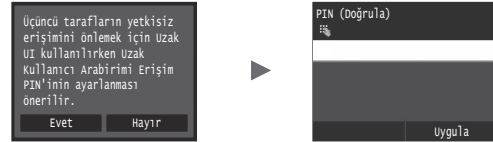

● Tonlamayı Düzeltme

Renk düzeltme gerçekleştirildiğinde, orijinal belgenin renklerini ve yoğunluğunu daha yakından çoğaltan kopyalar ve baskılar yapabilirsiniz. Renk düzeltmesinin nasıl yapılacağına dair ayrıntılar için, Elektronik Kılavuza bakın.

🔍 Elektronik Kılavuz "Bakım" ▶ "Yazdırma Kalitesini Koruma ve Artırma" ▶ "Tonlamayı Düzeltme"



NOT

- Yukarıda gösterilen son ekranda <Hayır> seçeneğini belirlerseniz renk düzeltmesini size uygun olacak şekilde başlatabilirsiniz. Lütfen Elektronik Kılavuzdaki "Tonlamayı Düzeltme" kısmına başurun.

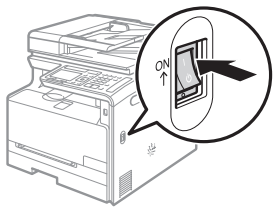

Makineyi Bilgisayara Bağlama Yöntemini Seçme

● **Kablolu LAN aracılığıyla bağlama**

Makineyi bilgisayara kablolu yönlendirici yoluyla bağlayabilirsiniz. Makineyi kablolu yönlendiriciye (erişim noktası) bağlamak için LAN kablolarını kullanın.

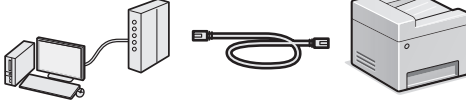

- † Bilgisayarı yönlendiriciye kabloyla ya da kablosuz olarak bağlayın.
- † Makine ve bilgisayarı bağlamak için yönlendiricide kullanılabilir bir bağlantı noktası bulunduğundan emin olun.
- † LAN için Kategori 5 veya daha üstü, çift bükümlü kabloyu hazırda bulundurun.

● **USB kablosu ile bağlama**

USB kablosu kullanarak makineyi bilgisayara bağlayabilirsiniz.

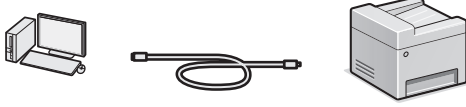

- † Kullandığınız USB kablosunda aşağıdaki işaretin olduğundan emin olun.



● **Kablosuz LAN ile bağlama (Yalnızca MF628Cw)**

Makineyi bilgisayara kablosuz yönlendirici* yoluyla bağlayabilirsiniz. Kablosuz olarak bağlandığından LAN kablosuna ihtiyaç duyulmaz.

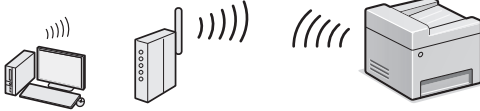

- * IEEE802.11b/g/n'yi destekleyen bir kablosuz yönlendirici (erişim noktası) gereklidir.
- † Bilgisayarı yönlendiriciye kabloyla ya da kablosuz olarak bağlayın.

● **Doğrudan Bağlantı (Yalnızca MF628Cw)**

Bir mobil aygıtı kablosuz LAN yönlendiricisi (ya da erişim noktası) olmadan kablosuz olarak ve doğrudan makineye bağlayın

- ⊕ Elektronik Kılavuz "Ağ" ► "Doğrudan Erişim Ayarlarını Yapılandırma (Erişim Noktası Modu)"

Bağlanma Yöntemini Seçme: Kablosuz LAN ile veya Diğer Yöntemlerle (Yalnızca MF628Cw)

Bilgisayarı bağlamak için kablosuz LAN'ı kullanmak istiyor musunuz? Ayarları daha sonra yapılandırabilirsiniz.

Evet Hayır

Evet

Kablosuz LAN aracılığıyla bilgisayara hemen bağlayın

- ⊕ Kablosuz LAN Ayarları Kılavuzundaki "Kablosuz LAN'i Ayarlama" bölümünde 4. adımdan başlayın.

Hayır

Kablolu LAN aracılığıyla bilgisayara bağlayın

- ⊕ "Kablolu LAN aracılığıyla bağlama" (Syf.264) bölümüne geçin.
- USB kablosu aracılığıyla bilgisayara bağlayın**
- ⊕ "USB Kablosu ile Bağlama" (Syf.264) bölümüne geçin.

Kablolu LAN aracılığıyla bağlama

1 LAN kablosunu bağlayın.

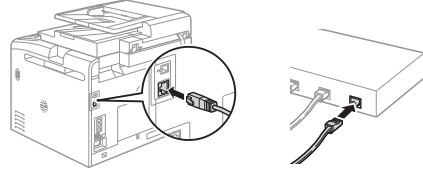

IP adresi 2 dakika içinde otomatik olarak yapılandırılır. IP adresini manuel olarak ayarlamak isterseniz, aşağıdakilere bakın.

- ⊕ Elektronik Kılavuz "Ağ" ► "Ağa Bağlanma" ► "IP Adreslerini Ayarlama"

2 Verilen DVD-ROM'u kullanarak sürücüyü ve yazılımı yükleyin.

- ⊕ Bkz. "Kurulum prosedürleriyle ilgili ayrıntılar için:" (Syf.265).
- ⊕ "Kağıt Boyutu ve Türü Ayarlama" (Syf.265) bölümüne geçin.

USB Kablosu ile Bağlama

Sürücüyü ve Yazılımı Yükleyin

Makineyle gelen DVD-ROM'u kullanarak sürücüyü ve yazılımı yükleyin.

- ⊕ Bkz. "Kurulum prosedürleriyle ilgili ayrıntılar için:" (Syf.265).
- ⊕ "Kağıt Boyutu ve Türü Ayarlama" (Syf.265) bölümüne geçin.

NOT

- Yüklemeden önce USB kabloyu bağladıysanız ilk önce USB kabloyu çıkarın ve ardından yeniden yükleyin.

USB Kablosu ile Bağlama

USB kablosunu bağlamak için MF Driver Installation Guide (MF Sürücü Kurulum Kılavuzu) izleyin.

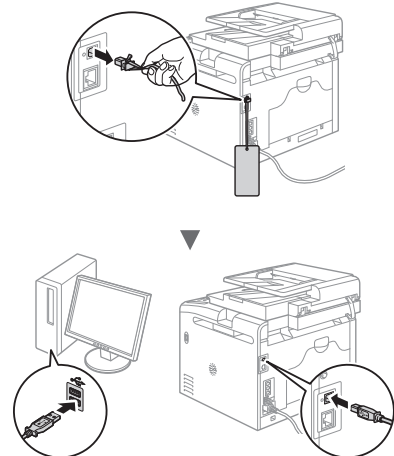

Kağıt Boyutu ve Türü Ayarlama

Ekrandaki talimatları izleyerek kağıt boyutunu ve türünü ayarlayın.



Başlangıç Faks Ayarlarını Belirleme ve Telefon Kablosunu Bağlama (Yalnızca MF628Cw)

1 Başlangıç faks ayarlarını belirtin.

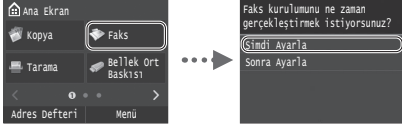

Bir faks numarası, bir ünite adı, bir de alma modu belirlemek için "Faks Kurulum Kılavuzu"nu izleyin. Alma moduyla ilgili daha fazla ayrıntı için Elektronik Kılavuz'a bakın.

➔ Elektronik Kılavuz "Fakslama" ► "Faks İşlevleri için Başlangıç Ayarlarını Yapılandırma" ► "Hangi Faks Alma Modunun Kullanılacağına Karar Verme"

Kullanıcı adı nasıl kullanılır

Belge gönderirken, kaydettirdiğiniz gönderen bilgisi alıcının kağıdının üzerine yazdırılır.

2 Telefon kablosu bağlayın.

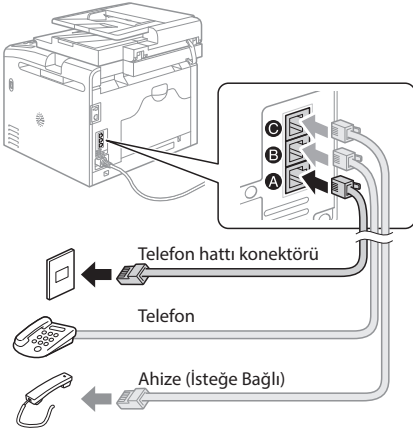

Ekranda <Telefon Hattını Bağlayın> ifadesi görüntülediğinde, resmi göz önünde bulundurarak telefon kablosunu bağlayın. Bulduğunuz ülkeye veya bölgeye bağlı olarak, makineyle beraber Telefon Hattı Kablosu ve Adaptörü verilmiş olabilir. Telefon Hattı Kablosunun ve Adaptörünün nasıl bağlanacağına dair ayrıntılar için Elektronik Kılavuza bakın.

➔ Elektronik Kılavuz "Fakslama" ► "Telefon Hattını Bağlama"

İsteğe bağlı ahizeyi bağlarken:

Daha fazla ayrıntı için ahizeyle birlikte verilen kılavuza başvurun.

* Bulduğunuz ülkeye veya bölgeye bağlı olarak, makineyle beraber telefon kablosu verilmiş olabilir.

3 Faks Kurulum Kılavuzu'ndan çıkın ve makineyi yeniden başlatın.



Makineyi kapatın ve yeniden açmadan önce en az 10 saniye bekleyin. Telefon hattı türleri otomatik olarak algılanmaz. Elektronik Kılavuza başvurun ve telefon hattını manuel olarak ayarlayın.

➔ Elektronik Kılavuz "Ayar Menüleri Listesi" ► "Faks Ayarları" ► "Temel Ayarlar" ► "Hat Türünü Seç"

Kurulum prosedürleriyle ilgili ayrıntılar için:

Verilen DVD-ROM'u kullanarak sürücüyü ve yazılımı yükleyin. Kurulum prosedürleriyle ilgili ayrıntılar için bkz. MF Driver Installation Guide (MF Sürücü Kurulum Kılavuzu).

† Sürücüyü Canon web sitesinden de indirebilirsiniz.

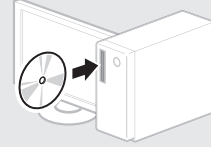

Windows

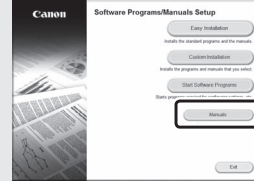

MacOS

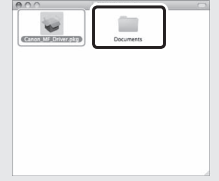

Mac kullanıcıları için:

Bu makine ile birlikte verilen DVD-ROM, Mac OS sürücüsünü içermeyebilir. Bu, makineyi ne zaman aldığınıza göre değişir. Lütfen Canon ana sayfasından uygun sürücüyü bulup indirin. Sürücünün kurulumu veya kullanılması için daha fazla bilgi için, birlikte paketlenmiş olan MF Driver Installation Guide (MF Sürücü Kurulum Kılavuzu) bakın.

Kullanışlı Görevler Gerçekleştirme

Bu makinedeki çeşitli işlevleri kullanabilirsiniz. Aşağıdaki işlevler, rutin olarak kullanabileceğiniz temel işlevlere genel bir bakış sunar.

Kopya

Büyütülmüş/Küçültülmüş Kopyalar

Standart boyuttaki belgeleri, standart boyutta bir kağıda yazdırmak üzere büyütebilir veya küçültebilirsiniz ya da kopya oranını yüzde olarak belirtebilirsiniz.

Harmanlama

Fotokopileri, sayfa düzenindeki kümeler halinde sıralayabilirsiniz.

Küçültülmüş Düzen

Birden fazla belgeyi tek bir yaprağa kopyalamak üzere küçültebilirsiniz.

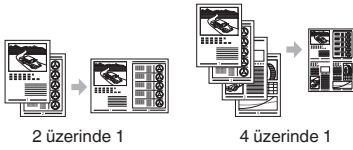

Kimlik Kartı Kopyalama

2 taraflı bir kartı bir kağıdın tek tarafına kopyalayabilirsiniz.

Faks

Bilgisayardan Doğrudan Belge Gönderme (PC Faks)*

Normal faks alma ve gönderme işlemlerine ek olarak, PC faksı da kullanabilirsiniz.

Gönderme*

Faks hedeflerini adres defterine kaydedebilirsiniz. Hedefleri çeşitli yöntemlerle belirleyebilirsiniz, bu da belgeleri hızlı ve kolay bir şekilde göndermenizi sağlar.

- Hedef araması
- Sık kullanılanlar listesi
- Kodlu arama
- Hedef Grubu
- LDAP sunucusu
- Gönderme geçmişinden belirleme
- Sıralı yayın

Alma*

- Belleğe alma
- Alınan belgeleri bellekte saklayabilirsiniz. Saklanan belgeleri dilediğiniz zaman yazdırabilir, ihtiyacı duymuyorsanız silebilirsiniz.



Uzaktan Alma

Harici telefon bağlarsa, telefon görüşmesi sırasında arama düğmeleriyle faks alma kod numarasını tuşlayarak hemen faks alma moduna geçebilirsiniz.

I-Faks

İnternet üzerinden faks gönderebilir ve alabilirsiniz. Belgeler TIFF görüntülerine dönüştürülür ve telefon hattı kullanılmadan e-posta eki olarak gönderilir.

Yazdırma

Büyütülmüş/Küçültülmüş Yazdırma

Küçültülmüş Düzen

Birden fazla belgeyi tek bir yaprağa yazdırmak üzere küçültebilirsiniz.

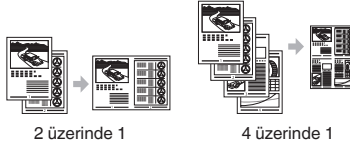

Poster Yazdırma

Filigran Yazdırma

Yazdırmadan Önce Önizleme

Görüntüleme

"Profil" Seçme

Ağ Ayarları

Bu makine, kolaylıkla ağ ortamı oluşturabileceğiniz bir ağ arabirimi donanımlı olarak gelir. Belge yazdırabilir, PC faksı kullanabilir ve makineye bağlı tüm bilgisayarlardan ağ taramasını kullanabilirsiniz. Makine, ofiste ortak kullanılan bir makine olarak iş verimliliğini artırmayı destekler.

Tarama

Makinenin İşletim Panelini Kullanarak Belgeleri Kaydetme

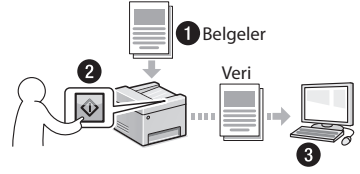

Bilgisayar İşlevlerini Kullanarak Belgeleri Kaydetme

- MF Scan Utility ile Tarama
- Bir Uygulamadan Tarama
- WIA Sürücüsü ile Tarama**

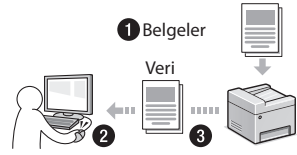

USB Belleğe kaydetme

Taranan belgeleri makineye bağlı bir USB belleğe kaydedebilirsiniz.

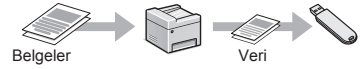

Taranan Belgeleri E-Postayla Gönderme

Taranmış belgeleri e-posta uygulamanıza gönderebilirsiniz.

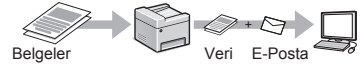

Taranmış Belgeleri bir Dosya Sunucusuna Gönderme

Taranmış belgeleri bir dosya sunucusuna gönderebilirsiniz.

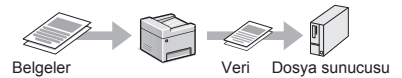

Uzak Kullanıcı Arabirimi

Makinenin durumunu, ağdaki bilgisayarlardan anlayabilirsiniz. Ağ üzerinden makineye erişebilir ve işleri yönetebilir ya da çeşitli ayarları belirleyebilirsiniz.

* Yalnızca MF628Cw

** Yalnızca Windows Vista/7/8

Kağıt Sıkışmalarını Giderme

Aşağıdaki mesaj görüntülenirse, besleyicide veya makine içinde kağıt sıkışması oluşmuştur. Sıkışan belgeyi veya kağıdı çıkarmak için ekranda görüntülenen yordamı uygulayın. Bu kılavuz sadece kağıt sıkışmalarının gerçekleştiği alanları gösterir. Her işlemlerle ilgili ayrıntılar için, Elektronik Kılavuz'a bakın.

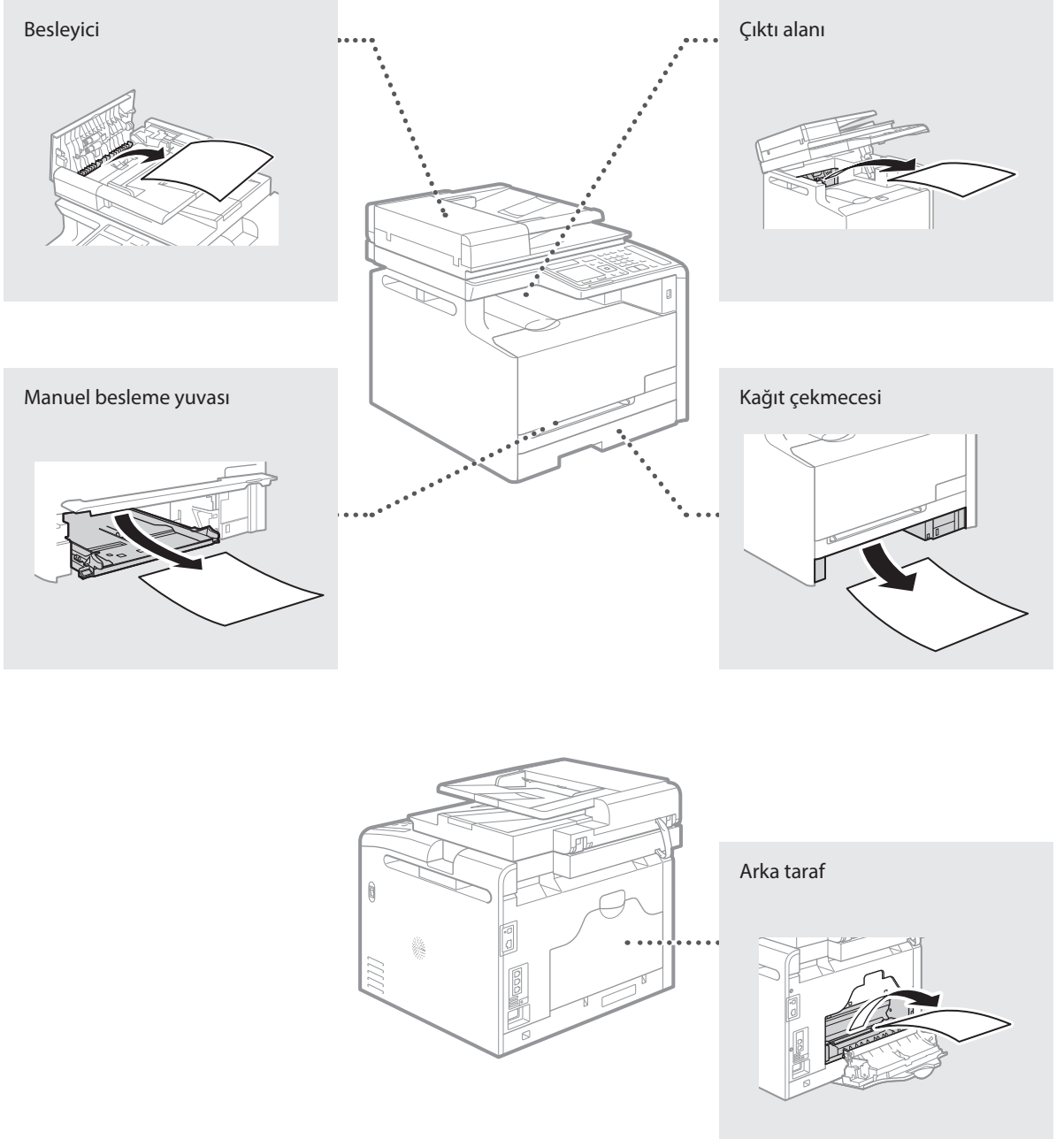
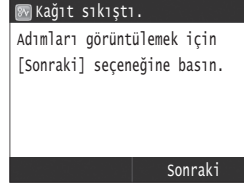

Toner Kartuşlarını Deęiřtirme

Toner kartuşları sarf malzemeleridir. Bir toner kartuşunda kalan miktar azaldığında ekranda bir mesaj görünür veya ařağıdaki sorunlar ortaya çıkabilir. Duruma uygun eylemi gerçekleştirin.

Bir Mesaj Görüntülendiğinde

Bir toner kartuşunda kalan miktar azaldığında makinede bir mesaj görüntülenir.

Mesaj	Ekranda mesaj görüntülediğinde	Açıklama ve çözümler
<Toner Rengi>* kartuşunu hazırlayın.	Toner kartuşunun yakında deęiřtirilmesi gerekiyor.	Büyük hacimli belgeler yazdırmadan önce toner kartuşunda kalan toner seviyesinin kontrol edilmesini ve toner kartuşunun yenisiyle deęiřtirilmesini öneririz. ⊕ Elektronik Kılavuz "Toner Kartuşlarını Deęiřtirme" Bu mesaj görüntülenirse, gelen faks yazdırılmadan bellekte saklanır. Ayrıca, otomatik olarak yazdırılmak üzere ayarlanmış olsa bile raporlar yazdırılamayabilir. <Alım Baskısı Ayarları> kısmındaki <Kartuştaki Miktar Azken Yazdırmaya Devam Et> seçeneęi <Açık> olarak belirtilmiře, yazdırma devam eder; ancak fakslar soluk ya da bulanık olabilir. ⊕ Elektronik Kılavuz "Rapor ve Liste Yazdırma" ⊕ Elektronik Kılavuz "Ayar Menüü Listesi"
Toner Kart Kullanım Ömrü Sonu. Ömür boyu	Toner kartuşu kullanım ömrünün sonuna gelmiřtir.	Bu mesaj kaybolmazsa toner kartuşunu deęiřtirin. Yazdırmaya devam edebilirsiniz ancak yazdırma kalitesi garanti edilmez. ⊕ Elektronik Kılavuz "Toner Kartuşlarını Deęiřtirme"

* <Toner Rengi> kısmında siyah, sarı, eflatun veya camgöbeęi görünür.

Çıktıların Kalitesi Kötüye

Çıktılar ařağıdaki özelliklerden birini taşıyorsa toner kartuşlarınızdan birisi boşalmak üzeredir. Hiçbir mesaj görüntülenmezse boşalmak üzere olan toner kartuşunu deęiřtirin.

Beyaz çizgiler görüntüleniyor



Kısmen soluk



Eřit olmayan yoğunluk



Toner lekeleri ve sıçramaları görünüyor



Orijinalde boş alanlar hafif renkleniyor



Not 

A large, empty rectangular box with a thin black border, occupying most of the page. It is intended for a student to write their answer to the question.

Tr

Bu Kılavuzda Kullanılan Simgeler

⚠ UYARI

Doğru olarak uygulanmadığında kişilerin ölümüne veya yaralanmasına neden olabilecek işlemlerle ilgili bir uyarı gösterir. Makineyi güvenli kullanmak için, bu uyarıları her zaman dikkate alın.

⚠ DİKKAT

Doğru olarak uygulanmadığında kişilerin yaralanmasına neden olabilecek işlemlerle ilgili bir ikazı gösterir. Makineyi güvenli kullanmak için, bu ikazları her zaman dikkate alın.

📌 ÖNEMLİ

İşlem gereksinimlerini ve kısıtlamaları gösterir. Makinenin doğru çalışması ve arızaları veya makinenin zarar görmesini önlemek için burada yazanları dikkatle okumalısınız.

Bu Kılavuzda Kullanılan Tuşlar ve Düğmeler

Aşağıdaki simgeler ve tuş adları bu kılavuzda anlatılan tuşların nasıl kullanılacağına dair birkaç örnektir.

- İşletim paneli tuşları: [Anahtar simgesi]
Örnek: 
- Ekran: <Hedefi belirleyin.>
- Bilgisayar ekranındaki düğmeler ve öğeler: [Preferences] (Tercihler)

Bu Kılavuzda Kullanılan Resimler ve Ekranlar

Bu kılavuzda kullanılan resimler ve ekranlar aksi belirtilmedikçe MF628Cw'ye aittir.

Önemli Güvenlik Yönergeleri

Lütfen makineyi çalıştırmadan önce bu kılavuzda ve Elektronik Kılavuz yer alan "Önemli Güvenlik Yönergeleri"nin tamamını okuyun.

Bu talimatlar kullanıcının ve diğer kişilerin yaralanması veya mülke zararını önleme amaçlı olduğundan her zaman bu talimatlara ve işlem gereksinimlerine dikkat edin.

Burada verilen talimatların izlenememesinden; aygıtın, amacı dışında kullanılmasından veya Canon tarafından onaylanan bir teknisyen dışında herhangi biri tarafından gerçekleştirilen onarımlardan ya da değişikliklerden kaynaklanan tüm zararlardan sizin sorumlu olduğunuzu lütfen unutmayın.

Kurulum

⚠ UYARI

- Makineyi alkol içeren ürünler veya tiner gibi yanıcı maddelerin yakınında bir yere kurmayın. Bu maddelerin makinenin içindeki elektrikli parçalarla temasta bulunması, bu maddelerin ateş alarak yangına neden olmasına veya elektrik çarpması riskinin artmasına neden olur.
- Makinenin üstüne kolye ve diğer metal nesne veya sıvı içeren kap koymayın. Yanıcı maddelerin makine içindeki elektrikli parçalarla temasta bulunması, yangına veya elektrik çarpmasına neden olabilir. Bu maddelerden herhangi biri makinenin içine düşerse, makineye giden gücü hemen kapatın ve yerel Canon bayinizle iletişime geçin.
- Herhangi bir tıbbi ekipmanın yakınında kullanmayın. Bu makineden yayılan radyo dalgası, tıbbi ekipmanları etkileyebilir; bu da, ciddi kazalara neden olabilir.

⚠ DİKKAT

- Makineyi aşağıdaki konumlara kurmayın. Aksi halde bu; yaralanmaya, yangına veya elektrik çarpmasına neden olabilir.
 - İyi sabitlenmemiş yer
 - Aşırı titreşime maruz kalan yerler
 - Havalandırma yuvalarını kapatan bir yer (duvarlara, yatağa, halıya ve benzer nesnelere çok yakın)
 - Nemli veya tozlu bir konum
 - Doğrudan güneş ışığına maruz kalan veya dışarıda bir yer
 - Yüksek sıcaklıklara maruz kalan bir konum
 - Açık alev yakınındaki bir konum
 - Kötü havalandırma sistemine sahip bir yer
- Çalışma sırasında makine ozon üretse de, bunun insan vücudu üzerinde herhangi bir etkisi yoktur. Ancak makineyi uzun süreler boyunca kullanmayı düşünüyorsanız kurulum yerinin iyi havalandırıldığından emin olun.
- Onaylanmayan kabloları bu makineye bağlamayın. Aksi halde bu, yangına veya elektrik çarpmasına neden olabilir.
- Hard diskli makineler deniz seviyesinden 3.000 metre veya daha yüksek rakımlarda kullanıldığında düzgün bir şekilde çalışmayabilir.

Güç Kaynağı

⚠ UYARI

- Yangın çıkmasına veya elektrik çarpmasına neden olabileceğinden, verileden başka güç kablosu kullanmayın.
- Güç kablosunda değişiklik yapmayın veya kabloyu bükmenin ve uzatmaya çalışmayın. Güç kablosunun üzerine ağır nesnelere koymayın. Güç kablosunun zarar görmesi, yangına veya elektrik çarpmasına neden olabilir.
- Elektrik çarpmasına neden olabileceğinden, güç fişini ıslak elle takip çıkarmayın.
- Bu makine ile uzatma kablosu veya çok fişli kablo kullanmayın. Aksi halde bu, yangına veya elektrik çarpmasına neden olabilir.
- Yangın çıkmasına veya elektrik çarpmasına neden olabileceğinden, güç kablosunu sarmayın ya da güç kablosuna düğüm atmayın.
- Güç fişini AC prizi içine tam olarak yerleştirin. Aksi halde, yangın veya elektrik çarpması meydana gelebilir.
- Gök gürültülü havalarda güç fişini prizden tamamen çıkarın. Aksi halde bu; yangına, elektrik çarpmasına veya arızalanmaya neden olabilir.

⚠ DİKKAT

- Yalnızca burada listelenen voltaj gereksinimlerini karşılayan bir güç kaynağı kullanın. Aksi halde yangın veya elektrik çarpması yaşanabilir.
- Acil bir durumda fişi kolaylıkla çıkarabilmeniz için bu makineyi prize yakın yerleştirin ve prizin etrafında yeterli alan bırakın.

Kullanım

⚠ UYARI

- Makineyi sökmeyin veya makine üzerinde değişiklik yapmayın. Makinenin içinde, yangın çıkmasına veya elektrik çarpmasına neden olabilecek yüksek sıcaklık ve yüksek voltajla çalışan bileşenler bulunmaktadır.
- Çocukların güç kablosuna, kabloları, iç tertibata veya elektrikli parçalara dokunmasına ya da onlarla oynamasına izin vermeyin. Aksi halde bu, yaralanmalara neden olabilir.
- Makineden olağan dışı bir ses çıkıyorsa veya duman, aşırı sıcaklık ya da olağan dışı bir koku geliyorsa lütfen yetkili bir Canon bayisine başvurun. Makineyi bu şekilde kullanmaya devam etmeniz, yangın çıkmasına veya elektrik çarpmasına neden olabilir.
- Makinenin yakınında yanıcı sprey kullanmayın. Yanıcı maddelerin makine içindeki elektrikli parçalarla temasta bulunması, yangına veya elektrik çarpmasına neden olabilir.

⚠ DİKKAT

- Makine uzun bir süre kullanılmayacaksa güvenliğini için güç kablosunun fişini lütfen çıkarın.
- Ellerinizin zarar görmesini önlemek için kapakları açarken ve kapatırken dikkatli olun.
- Ellerinizi ve giysilerinizi çıkış alanında bulunan silindirlerden uzak tutun. Elleriniz veya giysileriniz silindirlere sıkıştırsa bu, yaralanmalara neden olabilir.
- Kullanım sırasında ve kullanımdan hemen sonra makinenin içi ve çıkışı yuvası oldukça sıcak olur. Yanıkları önlemek için bu alanlara temas etmekten kaçınin. Ayrıca, yazdırılan kağıt yazıcıdan çıktığında sıcak olabilir, bu nedenle tutarken dikkatli olun. Aksi halde yanık oluşabilir.

Bakım ve İncelemeler

⚠ UYARI

- Temizlemeden önce makineyi kapatın ve güç kablosunu prizden çıkarın. Aksi halde bu, yangına veya elektrik çarpmasına neden olabilir.
- Düzenli olarak elektrik fişini prizden çıkarın ve fişin metal pimlerinin tabanı etrafındaki alanı ve elektrik prizini kuru bir bezle silerek toz ve pislikten arındırın. Nem olduğunda, biriken toz kısa devreye veya yangına neden olabilir.
- Makineyi temizlemek için nemlendirilip iyice sıkılmış bir bez kullanın. Temizleme bezlerini yalnızca su ile nemlendirin. Alkol, benzen, tiner veya diğer yanıcı maddeleri kullanmayın. Bu maddelerin makine içindeki elektrikli parçalarla temasta bulunması, yangına veya elektrik çarpmasına neden olabilir.
- Güç kablosunu ve fişi hasara karşı düzenli olarak denetleyin. Makineyi pas, çökme, çizik, çatlak veya aşırı sıcaklık üretimine karşı denetleyin. Bakımı yeterli düzeyde yapmayan ekipmanın kullanılması, yangına veya elektrik çarpmasına neden olabilir.

Sarf Malzemeleri

⚠ UYARI

- Kullanılmış toner kartuşlarını ateşe atmayın. Bu, tutuşmalara ve yanıklara veya yangına neden olabilir.
- Toneri kazayla damlatır veya sıçartırsanız nemli ve yumuşak bir bezle dağılmış toneri dikkatlice toplayarak silin ve toner tozunu solumaktan kaçınin. Dağılmış toneri temizlemek için kesinlikle elektrikli süpürge kullanmayın. Bu, elektrikli süpürge arızalanmasına veya statik elektrik boşalması nedeniyle toz patlamasına neden olabilir.

⚠ DİKKAT

- Toner kartuşlarını ve diğer sarf malzemelerini küçük çocuklardan uzak tutun. Toner yutulursa derhal bir doktora veya zehir kontrol merkezine görünün.
- Toner kartuşunu sökmeye çalışmayın. Toner sıçrayarak gözlerinize veya ağızınıza kaçabilir. Tonerin gözlerinize veya ağızınıza kaçması durumunda tonerle temas eden bölgeyi hemen soğuk suyla yıkayın ve bir doktora danışın.
- Toner, toner kartuşundan dökülürse toneri solumaktan kaçınin veya derinize temas etmesini engelleyin. Tonerin cildinizle temas etmesi durumunda, cildinizi derhal sabunla yıkayın. Toneri solursanız veya tonerle temas etmenizden dolayı cildiniz tahriş olursa hemen bir doktora veya zehir kontrol merkezine görünün.

Diğerleri

⚠ UYARI

- Kalp pili kullanıyorsanız:
Bu cihaz düşük seviyeli bir manyetik alan üretir. Bu makineyi kullanırken vücudunuzda herhangi bir anormallik hissederseniz lütfen makineden uzaklaşın ve hemen doktorunuza görünün.

Yasal Uyarılar

Ürün Adı

Güvenlik düzenlemeleri, ürünün adının kaydedilmesini gerektirmektedir. Bu ürünün satıldığı bazı bölgelerde, alternatif olarak parantez () içinde yer alan aşağıdaki ad(lar) kaydedilebilir.

MF628Cw (F167702)

MF623Cn (F167700)

Ürününüzün ve Resimlerin Kullanımıyla İlgili Yasal Sınırlamalar

Belirli belgeleri taramak, yazdırmak veya başka bir şekilde çoğaltılmak için ürününüzü kullanmak ve ürününüzü kullanarak taramış, yazdırılmış ya da başka bir şekilde çoğaltılmış bu tür resimleri kullanmak kanunen yasak olabilir ve cezai sorumluluk doğurabilir. Bu tür belgelere ilişkin özet bir liste aşağıda sunulmuştur. Bu liste sadece yol gösterici olarak verilmiştir. Belirli belgeleri taramak, yazdırmak veya başka bir şekilde çoğaltmak için ürününüzü kullanmanın ve/veya taranan, yazdırılan ya da başka bir şekilde çoğaltılan resimleri kullanmanın yasal olup olmadığı konusunda emin değilseniz, önceden size yol göstermesi için yasal danışmanınıza başvurmalısınız.

- Kağıt Para
- Seyahat Çekleri
- Havale Emirleri
- Gıda Pulları
- Mevduat Sertifikaları
- Pasaportlar
- Posta Pulları (iptal edilmiş veya geçerli)
- Göçmen Kimlik Belgeleri
- Kimlik Belirleyici Rozetler veya Bröveler
- Damga Pulları (iptal edilmiş ya da iptal edilmemiş)
- Kura İle Askerlik veya Celp Kağıtları
- Bonolar veya Diğer Borç Senetleri
- Hükümet Kuruluşları Tarafından Verilmiş Çekler veya Ödeme Emirleri
- Hisse Senetleri
- Motorlu Araç Ehliyetleri ve Mülkiyet Belgeleri
- Telif Hakkı Sahibinden İzni Alınmadan Telif Hakkı Bulunan İşler/ Sanat

تحديد الإعدادات الأولية

عندما تقوم بتشغيل الطاقة لأول مرة، اتبع الإرشادات التي تظهر على الشاشة. لمعرفة التفاصيل حول التنقل بين بنود القوائم وكيفية إدخال الأرقام، راجع "التنقل عبر القائمة وطريقة إدخال النص" (ص 273).

● الإعدادات الكاملة بدءاً باللغة وانتهاءً بالتاريخ والوقت

اتبع التعليمات التي تظهر على الشاشة، واضبط اللغة والمنطقة والمنطقة الزمنية والتاريخ والوقت.

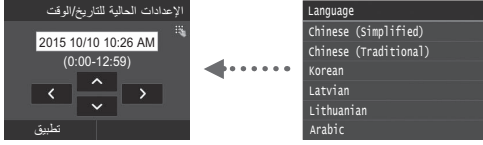

● حدد إعدادات توصيلة USB

يوصى بتحديد الإعدادات بطريقة صحيحة حتى عند عدم استعمال توصيلة USB. يمكن للإعداد غير الصحيح أن يمنع الجهاز من العمل بطريقة صحيحة.

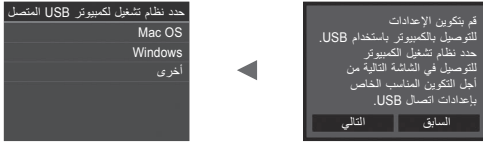

† لا تقم بتوصيل كابل USB في هذا الوقت.

† لتحديد الإعدادات فيما بعد، يُرجى مراجعة فقرة "إعداد قائمة القوائم" في الدليل الإلكتروني.

⊕ الدليل الإلكتروني "إعداد قائمة القوائم" ◀ "System Management Settings" (إعدادات إدارة النظام)

● إعداد رمز مرور PIN لواجهة المستخدم عن بعد Remote UI

يمكنك إعداد رمز مرور PIN للدخول على واجهة المستخدم عن بعد Remote UI. قم بحماية الجهاز من الاستخدام غير المسموح به عن طريق عدم السماح باستعمال الجهاز إلا من قبل المستخدمين الذين لديهم امتيازات الدخول.

لتحديد الإعدادات فيما بعد، يُرجى مراجعة فقرة "إعداد رمز مرور PIN لواجهة المستخدم عن بعد Remote UI" في الدليل الإلكتروني.

⊕ الدليل الإلكتروني "إعداد رمز مرور PIN لواجهة المستخدم عن بعد Remote UI"

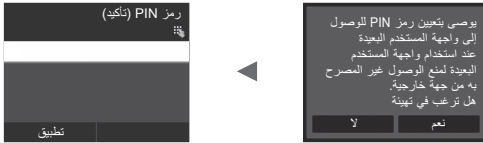

● تصحيح تدرج الألوان

عند تنفيذ التصحيح اللوني، يمكنك عمل نسخ من المستندات المطبوعة التي تعطي ألواناً وكثافة أقرب إلى المستند الأصلي. لمعرفة التفاصيل حول كيفية تنفيذ التصحيح اللوني، راجع الدليل الإلكتروني.

⊕ الدليل الإلكتروني "الصيانة" ◀ "الحفاظ على جودة الطباعة وتحسينها" ◀ "تصحيح تدرج الألوان"

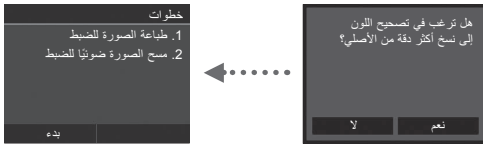

ملاحظة

- حتى ولو اخترت <A> على الشاشة الأخيرة الظاهرة أعلاه، يمكنك أن تبدأ تصحيح الألوان في الوقت الذي يناسبك. يُرجى مراجعة "تصحيح تدرج الألوان" في الدليل الإلكتروني.

تغيير وضع الإدخال

وضع الإدخال	النص المتاح
<A>	الحروف الأبجدية والرموز العلوية (الكبيرة)
<a>	الحروف الأبجدية والرموز السفلية (الصغيرة)
<12>	أرقام

إدخال النصوص، والرموز، والأرقام

وضع الإدخال: <A>	وضع الإدخال: <a>	وضع الإدخال: <12>
1	/ _ . @	1
2	abc	ABC
3	def	DEF
4	ghi	GHI
5	jkl	JKL
6	mno	MNO
7	pqrs	PQRS
8	tuv	TUV
9	wxyz	WXYZ
0	(غير متاح)	0
#	' / = _ ` ^ : ; , " ! # * . - . (مسافة) < > { } [] () ^ ~ \ + & % @ \$?	(غير متاح)

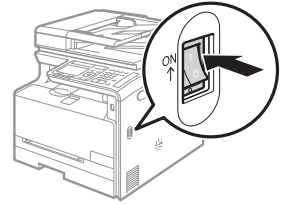

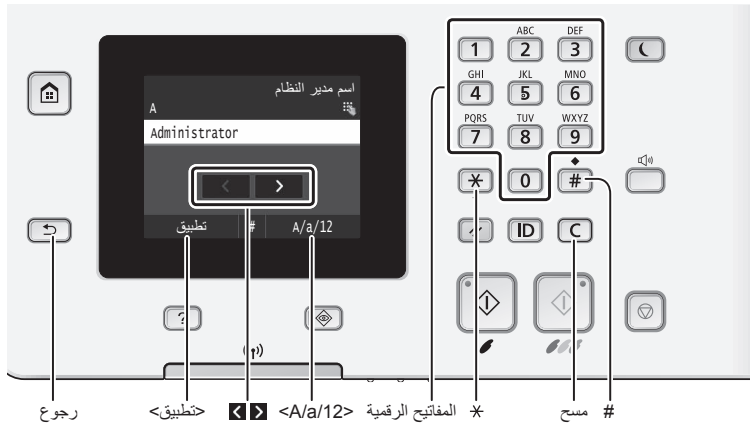

التنقل عبر القائمة

تحديد العنصر

انقر على عنصر لتحديده.
انقر على [↵] للعودة إلى الشاشة السابقة.

تأكيد الإعداد

انقر على العنصر.
ولكن، عند ظهور <تطبيق>، انقر على <تطبيق>.

طريقة إدخال النص

تغيير وضع الإدخال

انقر على <A/a/12> لتغيير وضع الإدخال.
ويمكنك أيضًا الضغط على [*] لتغيير وضع الإدخال.

تحريك المؤشر (إدخال مسافة)

انقر على [←] أو [→] لتحريك المؤشر. لإدخال مسافة فارغة، حرّك المؤشر إلى نهاية النص ثم انقر على [→].

حذف الأحرف

احذف باستخدام [C]. يؤدي الضغط على [C] وإيقاؤه مضغوطًا إلى حذف جميع الأحرف.

إدخال النصوص، والرموز، والأرقام

أدخل باستخدام المفاتيح الرقمية أو [#].

① بدء التشغيل (هذا الدليل):

اقرأ هذا الدليل أولاً. يوضح هذا الدليل تركيب الجهاز، والإعدادات والتنبيهات. لذا احرص على قراءة هذا الدليل قبل استخدام الجهاز.

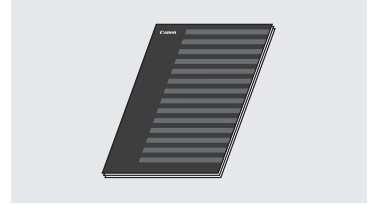

② دليل إعدادات شبكة LAN لاسلكية (MF628Cw):

اقرأ هذا الدليل مع دليل بدء التشغيل. يوضح هذا الدليل إجراءات إعداد شبكة LAN لاسلكية والأسباب والتدابير المضادة للمشكلات التي قد تواجهها أثناء عملية الإعداد. احرص على قراءة هذا الدليل عند توصيل الجهاز بشبكة LAN لاسلكية.



③ MF Driver Installation Guide (دليل تثبيت برنامج التشغيل MF) (قرص DVD-ROM المزود):

اقرأ هذا الدليل بعد ذلك. يوضح هذا الدليل عملية تثبيت البرامج.

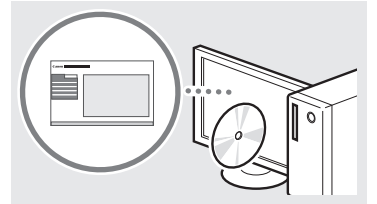

④ الدليل الإلكتروني

(قرص DVD-ROM المزود):

اقرأ الفصل المطلوب وفقاً لاحتياجاتك الخاصة. يتم تصنيف الدليل الإلكتروني حسب الموضوع للعثور على المعلومات المطلوبة بسهولة.



توصيل سلك الطاقة والتشغيل

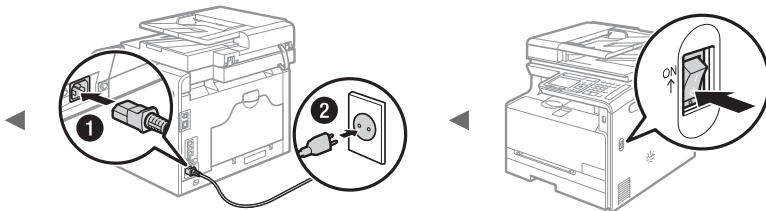

❗ لا تقم بتوصيل كبل USB في هذا الوقت. قم بتوصيله عند تثبيت البرامج.

عرض الدليل الإلكتروني من قرص DVD-ROM

- 1 أدخل قرص DVD-ROM المزود في جهازك الكمبيوتر.*
- 2 انقر فوق [الأدلة].
- 3 انقر فوق [الدليل الإلكتروني].

* إذا تم عرض [التشغيل التلقائي]، انقر على [تشغيل [MInst.exe]].

† تظهر رسالة حماية أمان وفقاً لنظام التشغيل الذي تستخدمه.

† إذا تم إدخال قرص DVD-ROM المزود في الكمبيوتر بالفعل ولم تظهر [الأدلة]، فأخرج قرص DVD-ROM ثم أدخله مرة أخرى.

ضبط مقاس ونوع الورق

باتباع الإرشادات التي تظهر على الشاشة، اضبط حجم الورق ونوعه.



٣ اخرج من دليل إعداد الفاكس، ثم أعد تشغيل الجهاز.



أوقف تشغيل الجهاز وانتظر لمدة ١٠ ثوانٍ على الأقل قبل تشغيله مرة أخرى. لا يتم اكتشاف أنواع خطوط الهاتف تلقائيًا. انظر الدليل الإلكتروني واضبط أحد خطوط الهاتف يدويًا.

➔ الدليل الإلكتروني "إعداد قائمة القوائم" ◀ "إعدادات الفاكس" ◀ "الإعدادات الأساسية" ◀ "تحديد نوع الخط"

تحديد إعدادات الفاكس الأولية وتوصيل كابل هاتف (فقط MF628Cw)

١ حدد إعدادات الفاكس الأولية.



اتبع "دليل إعداد الفاكس" لتحديد رقم فاكس، واسم وحدة ووضع استلام. للحصول على مزيد من التفاصيل حول وضع الاستلام، انظر الدليل الإلكتروني.

➔ الدليل الإلكتروني "وظائف الفاكس" ◀ "ضبط الإعدادات الأولية لوظائف الفاكس" ◀ "تحديد وضع استلام الفاكس الذي تريد استخدامه"

كيفية استخدام اسم المستخدم

عند إرسال المستندات، تتم طباعة معلومات المرسل التي قمت بتسجيلها على الورق لدى المستلم.

٢ توصيل كابل هاتف.

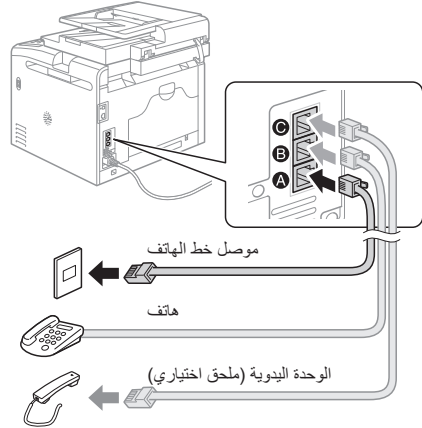

عند ظهور الرسالة <توصيل خط هاتف> على الشاشة، قم بتوصيل كابل الهاتف مستعينًا بالرسم التوضيحي. قد يكون سلك ومحوّل خط الهاتف متضمنين مع الجهاز وذلك تبعًا لبلدك أو منطقتك. لمعرفة التفاصيل حول كيفية توصيل سلك ومحوّل خط الهاتف، راجع الدليل الإلكتروني.

➔ الدليل الإلكتروني "وظائف الفاكس" ◀ "توصيل خط الهاتف"

عند تركيب سماعة الهاتف الاختيارية:

لمزيد من التفاصيل، انظر الدليل المرقي بسماعة الهاتف.

* قد يكون كابل الهاتف متضمنًا مع الجهاز وذلك تبعًا لبلدك أو منطقتك.

للحصول على تفاصيل حول إجراءات التثبيت:

قم بتركيب (تثبيت) برنامج التشغيل والبرنامج التطبيقي باستخدام قرص DVD-ROM المرفق. للحصول على تفاصيل حول إجراءات التثبيت، انظر MF Driver Installation Guide (دليل تثبيت برنامج التشغيل MF).
† يمكنك أيضًا تنزيل برنامج التشغيل من موقع شركة Canon على الويب.

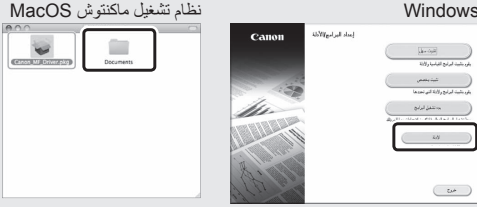
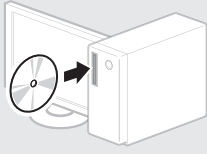

لمستخدمي نظام ماكنتوش Mac:

قد لا يشمل قرص DVD-ROM المرفق مع هذا الجهاز على برنامج تشغيل لنظام تشغيل ماكنتوش Mac OS. يختلف هذا حسب وقت شرائك للجهاز. يرجى العثور على برنامج التشغيل المناسب وتنزيله على الصفحة الرئيسية لشركة Canon. للحصول على مزيد من المعلومات حول التثبيت أو استخدام برنامج التشغيل، راجع MF Driver Installation Guide (دليل تثبيت برنامج التشغيل MF) المعبا معه.

اختيار طريقة توصيل الجهاز بالكمبيوتر

● التوصيل عبر شبكة LAN سلكية

يمكن توصيل الجهاز بالكمبيوتر من خلال موجه سلكي. استخدم كابلات شبكة LAN لتوصيل الجهاز بموجه سلكي (نقطة وصول).



- † قم بتوصيل الكمبيوتر بالراوتر باستخدام كابل أو لاسلكياً.
- † تأكد من وجود منفذ متوفر في الموجه لتوصيل الجهاز بالكمبيوتر.
- † يجب توافر كابل LAN مزدوج ملفوف من الفئة ٥ أو أعلى.

● التوصيل عبر كابل USB

يمكن توصيل الجهاز بالكمبيوتر باستخدام كابل USB.

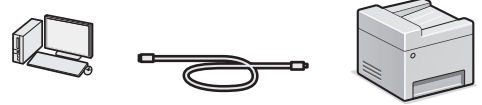

† تأكد أن كابل USB الذي تستخدمه يحمل العلامة التالية.



● التوصيل عبر شبكة LAN لاسلكية (فقط MF628Cw)

يمكن توصيل الجهاز بالكمبيوتر من خلال موجه لاسلكي*. بما أنه متصل بالشبكة اللاسلكية، فلا حاجة إلى كابلات شبكة LAN.

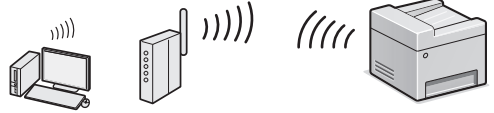

- * يجب توافر موجه لاسلكي (أو نقطة وصول)، تدعم IEEE802.11b/g/n.
- † قم بتوصيل الكمبيوتر بالراوتر باستخدام كابل أو لاسلكياً.

● التوصيل المباشر (فقط MF628Cw)

قم بتوصيل جهاز محمول بهذا الجهاز لاسلكياً وبشكل مباشر دون المرور عن طريق موجه LAN لاسلكي (أو نقطة وصول)

- ⊕ الدليل الإلكتروني "شبكة" ◀ ضبط إعدادات التوصيل المباشر (وضع نقطة الوصول (Access Point))

اختيار طريقة التوصيل: عبر شبكة LAN لاسلكية أو طريقة أخرى (فقط MF628Cw)

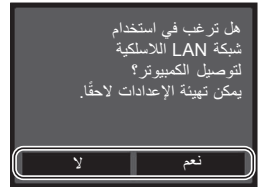

قم بالتوصيل بالكمبيوتر من خلال شبكة LAN لاسلكية على الفور
⊕ ابدأ من الخطوة ٤ في القسم "إعدادات شبكة LAN اللاسلكية" في دليل إعداد الشبكة المحلية اللاسلكية LAN.

نعم

قم بالتوصيل بالكمبيوتر من خلال شبكة LAN سلكية
⊕ تابع إلى "التوصيل عبر شبكة LAN سلكية" (ص. ٢٧٥).

لا

قم بالتوصيل بالكمبيوتر من خلال كابل USB
⊕ تابع إلى "التوصيل عبر كابل USB" (ص. ٢٧٥).

التوصيل عبر شبكة LAN سلكية

١) قم بتوصيل كابل الشبكة المحلية (LAN).

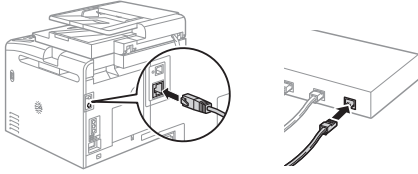

سيتم تكوين عنوان IP تلقائياً خلال دقيقتين. إذا كنت تريد ضبط عنوان بروتوكول الإنترنت (IP) يدوياً، فانظر العناصر التالية.

- ⊕ الدليل الإلكتروني "شبكة" ◀ "التوصيل بشبكة" ◀ "إعدادات عناوين IP"

٢) قم بتركيب (تثبيت) برنامج التشغيل والبرنامج التطبيقي باستخدام قرص DVD-ROM المرفق.

- ⊕ راجع "للحصول على تفاصيل حول إجراءات التثبيت:" (ص. ٢٧٤).
- ⊕ تابع إلى "ضبط مقاس ونوع الورق" (ص. ٢٧٤).

التوصيل عبر كابل USB

قم بتركيب برنامج التشغيل والبرنامج التطبيقي

قم بتركيب برنامج التشغيل والبرنامج التطبيقي الموجود على قرص DVD-ROM المرفق مع الجهاز.

- ⊕ راجع "للحصول على تفاصيل حول إجراءات التثبيت:" (ص. ٢٧٤).
- ⊕ تابع إلى "ضبط مقاس ونوع الورق" (ص. ٢٧٤).

ملاحظة

- إذا قمت بتوصيل كابل USB قبل تركيب البرامج، أولاً انزع كابل USB ثم أعد التركيب.

التوصيل عبر كابل USB

اتبع MF Driver Installation Guide (دليل تثبيت برنامج التشغيل MF) لتوصيل كابل USB.

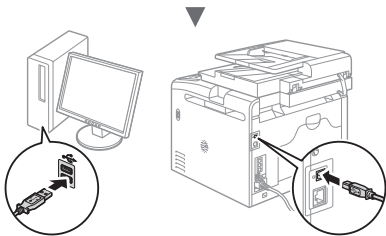
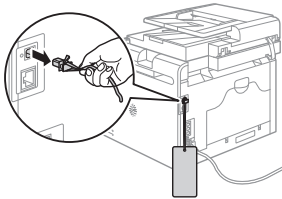

انحسار الورق.

اضغط [التالي] لعرض الخطوات.

التالي

في حالة ظهور الشاشة التالية، يشير ذلك إلى انحشار الورق في وحدة التغذية أو داخل الجهاز. أخرج المستند أو الورق المحشور من خلال اتباع الإجراء المعروض على الشاشة. لا يوضح هذا الدليل سوى المناطق التي ينحسر بها الورق. للحصول على تفاصيل حول كل وظيفة، انظر الدليل الإلكتروني.

وحدة التغذية

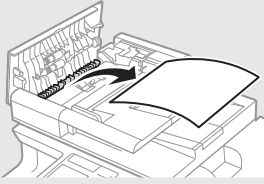

منطقة الإخراج

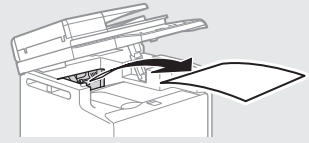

فتحة التغذية اليدوية

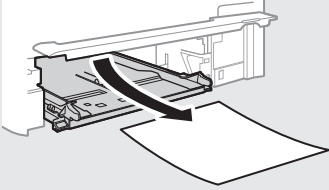

درج الورق

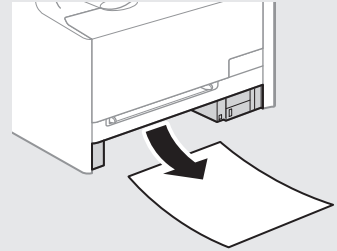

الجانب الخلفي

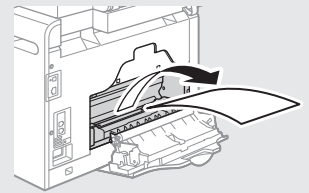
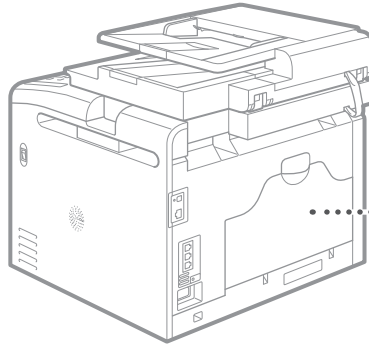

يمكنك استخدام الوظائف المتعددة بهذا الجهاز. تمثل الوظائف التالية نظرة عامة على الوظائف الرئيسية التي يمكنك استخدامها بشكل منظم.

المسح الضوئي

حفظ المستندات باستخدام لوحة تشغيل الجهاز



حفظ المستندات باستخدام عمليات تشغيل من كمبيوتر

● المسح الضوئي باستخدام برنامج MF Scan Utility

● المسح الضوئي من أحد التطبيقات

● المسح الضوئي باستخدام برنامج التشغيل **WIA



الحفظ في ذاكرة USB

يمكنك حفظ المستندات الممسوحة ضوئيًا في ذاكرة USB الموصلة بالجهاز.

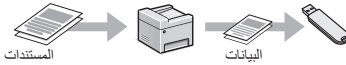

إرسال المستندات الممسوحة ضوئيًا عن طريق الإيميل (البريد الإلكتروني)

يمكنك إرسال المستندات الممسوحة ضوئيًا إلى برنامجك التطبيقي الخاص بالإيميل (البريد الإلكتروني).

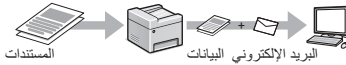

إرسال المستندات الممسوحة ضوئيًا إلى خادم ملفات
يمكنك إرسال المستندات الممسوحة ضوئيًا إلى خادم ملفات.

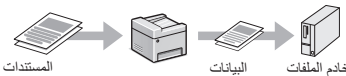

واجهة المستخدم عن بعد Remote UI

يمكنك التعرف على حالة الجهاز من أجهزة الكمبيوتر الموجودة على الشبكة. يمكنك الوصول إلى الجهاز وإدارة المهام أو تحديد الإعدادات المتنوعة عبر الشبكة.

* فقط MF628Cw

** Windows Vista/7/8 فقط

النسخ

نسخ مكبرة/مصغرة

يمكنك تكبير المستندات ذات الحجم القياسي أو تصغيرها لطابعتها على ورق ذي حجم قياسي أو تحديد نسبة النسخ في شكل نسبة مئوية.

الترتيب

يمكنك فرز النسخ إلى مجموعات مرتبة بترتيب الصفحات.

تخطيط مصغر

يمكنك تصغير العديد من المستندات لنسخها على ورقة واحدة.

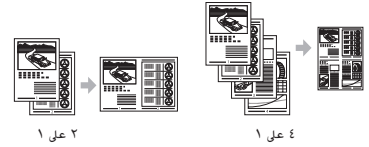

الطباعة

طباعة مكبرة/مصغرة

تخطيط مصغر

يمكنك تصغير العديد من المستندات لطابعتها على ورقة واحدة.

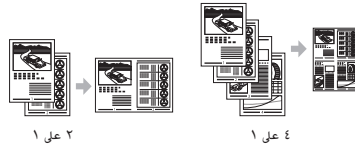

طباعة الملصقات

طباعة العلامات المائية

عرض معاينة قبل الطباعة

تحديد "ملف تعريف"

إعدادات الشبكة

يأتي هذا الجهاز مزودًا بواجهة شبكة يمكنك من خلالها إنشاء بيئة شبكة بسهولة. يمكنك طباعة مستند، واستخدام فاكس الكمبيوتر، واستخدام المسح الضوئي عبر الشبكة من جميع أجهزة الكمبيوتر المتصلة بالجهاز. ويدعم الجهاز زيادة كفاءة العمل كجهاز مشترك في المكتب.

فاكس

إرسال مستند من الكمبيوتر مباشرةً (فاكس الكمبيوتر)*

بالإضافة إلى الإرسال والاستلام العادي للفاكسات، يمكنك استخدام فاكس الكمبيوتر.

*الإرسال

يمكنك تسجيل وجهات الفاكس في دفتر العناوين. ويمكنك تحديد الوجهات باستخدام طرق متعددة، الأمر الذي يتيح لك إمكانية إرسال المستندات بسرعة وسهولة.

- البحث عن الوجهة
- قائمة المفضلات
- الاتصال المشفر
- مجموعة الوجهات

• خادم LDAP

- تحديد من محفوظات الإرسال
- الإرسال المتسلسل

*الاستلام

● الاستلام في الذاكرة

يمكنك تخزين المستندات المستلمة في الذاكرة. يمكنك طباعة المستندات المخزنة في أي وقت وإذا لم تكن في حاجة إليها، فيمكنك حذفها.



خرطيش الحبر قابلة للاستهلاك. عندما تكون كمية الحبر المتبقية في خرطوشة الحبر قليلة، تظهر رسالة على الشاشة أو قد تحدث المشكلات التالية. اتخذ الإجراء المناسب تبعًا لذلك.

عند ظهور رسالة

يعرض الجهاز رسالة عندما تكون الكمية المتبقية في خرطوشة الحبر قليلة.

الوصف والحلول	عند عرض الرسالة على الشاشة	الرسالة
<p>نوصي بالتحقق من مستوى الحبر المتبقي في خرطوشة الحبر واستبدال خرطوشة الحبر بأخرى جديدة قبل طباعة مستندات كبيرة الحجم.</p> <p>⊕ الدليل الإلكتروني "استبدال خرطيش الحبر"</p> <p>إذا تم عرض هذه الرسالة، سيتم تخزين الفاكس الوارد في الذاكرة دون طباعته. وأيضًا، قد لا تتم طباعة التقارير، حتى إذا تم تعيينها للطباعة تلقائيًا.</p> <p>ولكن في حالة ضبط <الاستمرار في الطباعة في حالة انخفاض مستوى الحبر في الخرطوشة> في <إعدادات طباعة الاستلام> على وضع <تشغيل>، فستتم مواصلة الطباعة، ولكن الفاكسات يمكن أن تكون باهتة أو مشوهة (غير واضحة).</p> <p>⊕ الدليل الإلكتروني "طباعة التقارير والقوائم"</p> <p>⊕ الدليل الإلكتروني "إعداد قائمة القوائم"</p>	تحتاج لاستبدال خرطوشة الحبر قريبًا.	قم بتحضير خرطوشة الحبر <Toner Color>.*
<p>في حالة عدم ظهور هذه الرسالة، استبدل خرطوشة الحبر. يمكنك مواصلة الطباعة ولكن لا يمكن ضمان جودة الطباعة.</p> <p>⊕ الدليل الإلكتروني "استبدال خرطيش الحبر"</p>	انتهى العمر الافتراضي لخرطوشة الحبر.	نهاية العمر الافتراضي للخرطوشة

* يظهر اللون الأسود أو الأصفر أو الماغينتا (الأحمر الأرجواني) أو السيانوجيني (الأزرق المخضر) في <Toner Color>.

إذا كانت جودة المطبوعات متدنية

إذا بدأ أي من الميزات التالية في الظهور في المطبوعات، فإن إحدى خرطيش الحبر قد شارفت على النفاذ. استبدل الخرطوشة التي شارفت على النفاذ حتى إذا لم يتم عرض أي رسالة.

كثافة متفاوتة



البهتان الجزئي



ظهور علامات خطية بيضاء



المساحات الفارغة في المستندات الأصلية تصبح ملونة بعض الشيء



ظهور بقع ولطخات حبر



⚠ تنبيه

- للحفاظ على سلامتك، الرجاء فصل سلك التيار الكهربائي في حالة عدم استخدام الجهاز لفترة زمنية طويلة.
- توخي الحذر عند فتح الأغطية أو غلقها لتجنب إصابة يدك.
- أبعد يدك وملابسك عن البكرات في منطقة الإخراج. علقت يدك أو ملابسك في البكرات، فقد يتسبب ذلك في التعرض لإصابة جسدية.
- يكون الجزء الداخلي بالجهاز وفتحة الإخراج ساخنين جدًا أثناء استخدام الجهاز وبعد استخدامه مباشرة. تجنب ملامسة تلك المناطق لتجنب الإصابة بالحروق. وأيضًا، قد يكون الورق المطبوع ساخنًا عقب إخراجه مباشرة، لذلك يجب استخدام التنبيه عند استخدامه. قد يؤدي عدم القيام بذلك إلى الإصابة بحروق.

الصيانة والفحوص

⚠ تحذير

- أوقف تشغيل الجهاز وافصل سلك التيار الكهربائي من مأخذ الطاقة قبل التنظيف. قد يؤدي عدم القيام بذلك إلى نشوب حريق أو التعرض لصدمة كهربائية.
- افصل قابس التيار الكهربائي عن مأخذ التيار الكهربائي بانتظام، وقم بتنظيف المنطقة المحيطة بقاعدة الدبابيس المعدنية لقابس التيار الكهربائي ومأخذ التيار الكهربائي باستخدام قطعة قماش جافة لإزالة كافة الأتربة والأساخ. وإذا كانت هذه المنطقة رطبة، فقد تتسبب الأتربة المترسكة في قصر الدائرة الكهربائية أو نشوب حريق.
- استخدم قطعة قماش رطبة لتنظيف الجهاز بعد عصرها بشكل جيد. بلل قطع قماش التنظيف بالماء فقط. لا تستخدم الكحول أو البنزين أو سوائل تخفيف الدهان (النتنر) أو المواد الأخرى القابلة للاشتعال. في حالة ملامسة تلك المواد للأجهزة الكهربائية بداخل الجهاز، فقد يؤدي ذلك إلى نشوب حريق أو التعرض لصدمة كهربائية.
- افحص سلك وقابس الطاقة بانتظام للتأكد من عدم تلفهما. افحص الجهاز للتحقق من عدم وجود صدأ أو انبعاج أو تصدعات أو خدوش أو خروج حرارة شديدة. فقد يؤدي استخدام جهاز لا تتم صيانته بشكل جيد إلى نشوب حريق أو التعرض لصدمة كهربائية.

المواد الاستهلاكية

⚠ تحذير

- لا تتخلص من خراطيش الحبر المستعملة بالقائنها في ألسنة اللهب المكشوفة. فقد يؤدي ذلك إلى حدوث اشتعال، ويتسبب في الإصابة بحروق أو نشوب حريق.
- في حالة انسكاب الحبر أو تآثره عن غير قصد، فيجب مسح الحبر بالمنسكب بعناية باستخدام قطعة قماش رطبة وناعمة وتجنب استنشاق أي غبار للحبر. لا تستخدم مطلقًا المكنسة الكهربائية لتنظيف الحبر المنسكب. فقد يؤدي القيام بذلك إلى حدوث عطل في المكنسة الكهربائية أو يؤدي إلى انفجار الغبار بسبب تفريغ الكهرباء الاستاتيكية.

⚠ تنبيه

- أبقي خراطيش الحبر والمواد المستهلكة الأخرى بعيدًا عن متناول الأطفال. وفي حالة ابتلاع مسحوق الحبر، فيجب استشارة الطبيب أو مركز مراقبة السموم على الفور.
- لا تحاول فك خرطوشة الحبر. فقد يتناثر الحبر ويدخل إلى عينيك أو فمك. في حالة دخول الحبر إلى عينيك أو فمك، اغسله فورًا بماء بارد واستشر الطبيب.
- وفي حالة انسكاب الحبر من خرطوشة الحبر، فتجنب استنشاقه أو السماح له بلمس جلدك. في حالة ملامسة الحبر ل بشرتك، اغسلها بالصابون على الفور. في حالة استنشاق الحبر أو التهاب الجلد جراء ملامسة الحبر، فيجب استشارة الطبيب أو مركز مراقبة السموم على الفور.

أخرى

⚠ تحذير

- إذا كنت تستخدم جهاز تنظيم ضربات القلب: يولد هذا الجهاز مجالًا مغناطيسيًا منخفض المستوى. وإذا كنت تشعر بأي أعراض غير طبيعية في جسمك أثناء استخدام هذا الجهاز، فالرجاء الابتعاد عن هذا الجهاز واستشارة الطبيب على الفور.

الإشعارات القانونية

اسم المنتج

تتطلب قواعد السلامة أن يكون اسم المنتج مسجلًا. في بعض المناطق التي يُباع فيها هذا المنتج، يمكن تسجيل الاسم (الأسماء) التالية بين قوسين () بدلا من ذلك.

(F167702) MF628Cw

(F167700) MF623Cn

القيود القانونية على استخدام المنتج واستخدام الصور

قد يحظر القانون استخدام هذا المنتج في مسح مستندات معينة ضوئيًا أو طباعتها أو إعادة إنتاجها بأي وسيلة أخرى واستخدام مثل تلك الصور التي تم مسحها ضوئيًا أو طباعتها أو إعادة إنتاجها بأي وسيلة كانت من خلال هذا المنتج، وقد يرتبط على ذلك مسؤولية جنائية وأو مدنية. وفيما يلي قائمة بهذه المستندات على سبيل المثال لا الحصر. هذه القائمة لغرض الإرشاد والتوجيه فقط. إذا كانت تساورك الشكوك حول شرعية استخدام المنتج لمسح مستندات معينة ضوئيًا أو طباعتها أو إعادة إنتاجها بأي وسيلة أخرى و/أو استخدام مثل تلك الصور التي يتم مسحها ضوئيًا أو طباعتها أو إعادة إنتاجها بأي وسيلة كانت، فينبغي عليك طلب الاستشارة مقدمًا من مستشارك القانوني ليتولى توجيهك.

- العملات الورقية
- الشيكات السياحية
- حوالات مالية
- طوابع المعونة الغذائية
- شهادات الإيداع
- جوازات السفر
- طوابع البريد (لاغية أو غير لاغية)
- أوراق الهجرة
- شارات أو شعارات التعريف
- طوابع الإيرادات الداخلية (لاغية أو غير لاغية)
- أوراق الخدمات أو الكمبيالات
- السندات أو شهادات المديونية الأخرى
- الشيكات أو الحوالات الصادرة من الهيئات الحكومية
- شهادات ملكية الأسهم
- تراخيص المركبات وشهادات الملكية
- الأعمال/الأعمال الفنية المحمية بموجب حقوق الطبع والنشر دون الحصول على إذن صاحب حقوق الطبع والنشر

⚠ تحذير

للإشارة إلى التحذيرات المتعلقة بعمليات التشغيل التي قد تؤدي إلى وفاة أو إصابة الأفراد في حالة عدم تنفيذها بشكل صحيح. لاستخدام الجهاز على نحو آمن، احرص دومًا على الانتباه لهذه التحذيرات.

⚠ تنبيه

للإشارة إلى التنبيهات المتعلقة بعمليات التشغيل التي قد تؤدي إلى إصابة الأفراد في حالة عدم تنفيذها بشكل صحيح. لاستخدام الجهاز على نحو آمن، احرص دومًا على الانتباه لهذه التنبيهات.

📖 هام

للإشارة إلى متطلبات وقيود التشغيل. احرص على قراءة هذه المعلومات بعناية لضمان التشغيل السليم للجهاز وتجنب تلف الجهاز أو الممتلكات.

المفاتيح والأزرار المستخدمة في هذا الدليل

الرموز وأسماؤها المفاتيح التالية ما هي إلا أمثلة قليلة لطريقة توضيح المفاتيح التي يتم الضغط عليها في هذا الدليل.

• مفاتيح لوحة التشغيل: [رمز رئيسي]

• مثال: 

• الشاشة: <حدد وجهة>

• الأزرار والعناصر التي تظهر على شاشة الكمبيوتر: [Preferences] (تفضيلات)

الرسومات التوضيحية والشاشات المستخدمة في هذا الدليل

تكون الرسومات التوضيحية والشاشات المستخدمة في هذا الدليل خاصة بالتراز MF628Cw ما لم يتم الإشارة لغير ذلك.

إرشادات السلامة المهمة

الرجاء قراءة "تعليمات أمان مهمة" في هذا الدليل وفي الدليل الإلكتروني بالكامل قبل تشغيل الجهاز.

ونظرًا لأن هذه الإرشادات معدة خصيصًا للحيلولة دون إصابة المستخدم والأفراد الآخرين أو لتجنب تلف الممتلكات، فاحرص دائمًا على اتباع هذه الإرشادات ومتطلبات التشغيل.

الرجاء ملاحظة أنك ستكون مسؤولاً عن جميع الأضرار الناجمة عن عدم اتباع الإرشادات المذكورة هنا، أو في حالة استخدام الجهاز في أي أغراض أخرى بخلاف المخصصة له، أو إجراء إصلاحات أو تعديلات من قبل أي شخص بخلاف أي فني معتمد من شركة Canon.

التثبيت

⚠ تحذير

- لا تقم بتثبيت الجهاز في مكان بالقرب من مواد قابلة للاشتعال مثل منتجات تحتوي على الكحول أو سوائل تخفيف الدهان (النتز). حيث قد تؤدي ملامسة هذه المواد للأجزاء الداخلية من الجهاز إلى اشتعال هذه المواد مما قد يترتب عليه نشوب حريق أو تعرضك لصدمة كهربائية.
- لا تضع القلادات والأجسام المعدنية الأخرى أو الحاويات المملوءة بسائل فوق الجهاز. حيث قد تؤدي ملامسة الأجسام الخارجية للأجهزة الكهربائية بداخل الجهاز، إلى نشوب حريق أو التعرض لصدمة كهربائية.
- في حالة سقوط أي من هذه المواد داخل الجهاز، قم بإيقاف تشغيل الجهاز على الفور واتصل بموزع Canon المعتمد في منطقتك.
- لا تستخدم هذا الجهاز بالقرب من أي أجهزة طبية. حيث قد تتداخل موجات الراديو التي تنبعث من هذا الجهاز مع الأجهزة الطبية، مما قد يتسبب في حوادث خطيرة.

⚠ تنبيه

- لا تقم بتثبيت الجهاز في الأماكن التالية. فقد يؤدي القيام بذلك إلى حدوث إصابة جسدية أو نشوب حريق أو حدوث صدمة كهربائية.
 - مكان غير مستقر
 - مكان معرض للاهتزازات الشديدة
 - مكان تكون فيه فتحات التهوية مغلقة (مكان شديد القرب من الجدران والسريير وبساط خشن وغيرها من الأجسام المشابهة)
 - مكان رطب أو مليء بالغبار
 - مكان معرض لأشعة الشمس المباشرة أو مكان خارجي
 - مكان معرض لدرجات حرارة مرتفعة
 - مكان قريب من مصادر اللهب المكشوفة
 - مكان لا يوجد فيه نظام تهوية جيد
- على الرغم من انبعاث غاز الأوزون من الجهاز أثناء التشغيل، فلا يكون له أي تأثير على الجسم البشري. ومع ذلك، عند البدء في استخدام الجهاز لفترات زمنية طويلة، فيجب التأكد من وجود تهوية جيدة في مكان التثبيت.
- لا تقم بتوصيل كوابل غير معتمدة بهذا الجهاز. فقد يؤدي القيام بذلك إلى نشوب حريق أو حدوث صدمة كهربائية.
- قد لا تعمل الآلات المزودة بأقراص صلبة بشكل صحيح عند استخدامها على ارتفاعات عالية تبلغ حوالي ٣٠٠٠ متر أو أكثر فوق سطح البحر.

إمداد الطاقة

⚠ تحذير

- لا تستخدم أسلاك طاقة غير السلك المرفق، فقد يؤدي ذلك إلى نشوب حريق أو حدوث صدمة كهربائية.
- لا تقم بتعديل سلك التيار الكهربائي ولا تنبهه ولا سحبه بقوة مفرطة. لا تضع أجسامًا ثقيلة على سلك التيار الكهربائي. فقد يؤدي تلف سلك التيار الكهربائي إلى نشوب حريق أو حدوث صدمة كهربائية.
- لا تقم بتوصيل سلك الطاقة أو فصله ويدك مبتلآن، فقد يؤدي ذلك إلى التعرض لصدمة كهربائية.
- لا تستخدم أسلاك التمديد أو مشترك تيار كهربائي متعدد المقابس مع هذا الجهاز. فقد يؤدي القيام بذلك إلى نشوب حريق أو حدوث صدمة كهربائية.
- لا تقم بلف سلك الطاقة أو ربطه بشكل معقود، فقد يؤدي ذلك إلى نشوب حريق أو حدوث صدمة كهربائية.
- قم بإدخال المقابس بالكامل بمأخذ التيار الكهربائي المتردد. قد يؤدي عدم القيام بذلك إلى نشوب حريق أو التعرض لصدمة كهربائية.
- افصل قابس الطاقة تمامًا عن مأخذ التيار الكهربائي في حالة حدوث العواصف الرعدية. قد يؤدي عدم القيام بذلك إلى نشوب حريق أو حدوث صدمة كهربائية أو تلف الجهاز.

⚠ تنبيه

- استخدم فقط مصدر تيار كهربائي يتوافق مع متطلبات الجهد الكهربائي المدرجة هنا. قد يؤدي عدم القيام بذلك إلى نشوب حريق أو التعرض لصدمة كهربائية.
- قم بتكيب هذا الجهاز بالقرب من مخرج الطاقة الكهربائية واترك مسافة كافية حول قابس الطاقة بحيث يمكن إخراجه بسهولة في الحالات الطارئة.

التعامل

⚠ تحذير

- لا تقم بتفكيك الجهاز أو تعديله. فهناك مكونات بداخل الجهاز ذات درجة حرارة وجهد مرتفع، والتي قد تؤدي إلى نشوب حريق أو التعرض لصدمة كهربائية.
- لا تسمح للأطفال بلامسة أسلاك التيار الكهربائي ولا الكابلات ولا الأجزاء الداخلية أو الكهربائية أو العبث بها. فقد يؤدي القيام بذلك إلى التعرض لإصابة جسدية خطيرة.
- الرجاء الاتصال بموزع Canon المعتمد في حالة صدور ضوضاء غير معتادة أو انبعاث رائحة غريبة أو خروج دخان أو حرارة شديدة من الجهاز. وقد يؤدي الاستمرار في استخدام الجهاز إلى نشوب حريق أو التعرض لصدمة كهربائية.
- لا تستخدم الرشاشات القليلة للاشتعال بالقرب من الجهاز. في حالة ملامسة المواد القليلة للاشتعال للأجهزة الكهربائية بداخل الجهاز، فقد يؤدي ذلك إلى نشوب حريق أو التعرض لصدمة كهربائية.

اولین بار که دستگاه را روشن می کنید، دستورالعمل‌های روی صفحه را دنبال کنید. برای اطلاع از جزئیاتی درباره نحوه مرور کردن منو و وارد کردن اعداد، به "مرور کردن منو و روش وارد کردن متن" (صفحه ۲۸۳) مراجعه کنید.

● تنظیمات را از زبان شروع کرده و با تاریخ و زمان تکمیل کنید

دستورالعمل‌های روی صفحه را دنبال کنید، زبان، منطقه، منطقه زمانی و تاریخ و زمان را تنظیم کنید.

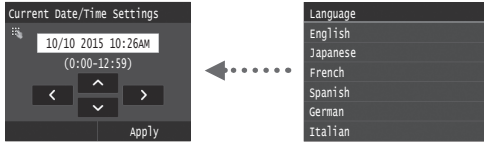

● تنظیمات مربوط به اتصال USB را مشخص کنید

توصیه می‌شود که حتی اگر از اتصال USB استفاده نمی کنید، تنظیمات را به طور صحیح مشخص نمایید. ممکن است تنظیم نادرست باعث جلوگیری از عملکرد صحیح دستگاه شود.

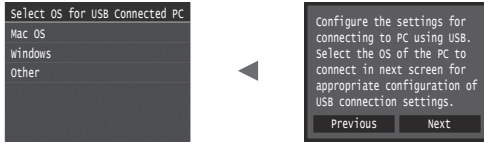

† در این زمان کابل USB را وصل نکنید.

† برای اینکه تنظیمات را بعداً مشخص کنید، لطفاً به "Setting Menu List" (لیست منوی تنظیمات) در e-Manual (دفترچه راهنمای الکترونیکی) مراجعه کنید.

● e-Manual (دفترچه راهنمای الکترونیکی) "Setting Menu List" (لیست منوی تنظیمات) ◀

● Setting a Remote UI PIN (تنظیم PIN واسط کاربر از راه دور)

می‌توانید یک PIN برای دسترسی به واسط کاربر از راه دور تنظیم کنید. با مجاز کردن کاربرانی که دارای امتیاز دسترسی برای استفاده از دستگاه هستند، دستگاه را از دسترسی افراد غیرمجاز محافظت کنید. برای اینکه تنظیمات را بعداً مشخص کنید، لطفاً به "Setting a Remote UI PIN" (تنظیم PIN واسط کاربر از راه دور) در e-Manual (دفترچه راهنمای الکترونیکی) مراجعه کنید.

● e-Manual (دفترچه راهنمای الکترونیکی) "Setting a Remote UI PIN" (تنظیم PIN واسط کاربر از راه دور) ◀



● Correcting the Gradation (اصلاح و درجه بندی)

هنگامی که تصحیح رنگ اجرا می شود، رنگ ها و تراکم کپی ها و نسخه های چاپی به سند اصلی نزدیک تر خواهد بود. برای کسب جزئیات بیشتر درباره چگونه اجرای تصحیح رنگ، به e-Manual (دفترچه راهنمای الکترونیکی) مراجعه کنید.

● e-Manual (دفترچه راهنمای الکترونیکی) "Maintenance" (نگهداری) ◀

● "Maintaining and Improving Print Quality" (حفظ و بهبود کیفیت پرینت) ◀

"Correcting the Gradation" (اصلاح و درجه بندی)



نکته

● حتی اگر <No> را از آخرین صفحه ای که در بالا نشان داده شده است انتخاب کنید، می‌توانید در زمان دلخواه تصحیح رنگ را انجام دهید. لطفاً به "Correcting the Gradation" (اصلاح و درجه بندی) در e-Manual (دفترچه راهنمای الکترونیکی) مراجعه کنید.

تغییر حالت ورودی

حالت ورودی	متن موجود
<A>	حروف الفبای بزرگ و نمادها
<a>	حروف الفبای کوچک و نمادها
<12>	اعداد

وارد کردن متن، نمادها و اعداد

حالت ورودی:	حالت ورودی:	حالت ورودی:	
<12>	<a>	<A>	
1	/ _ - . @		1
2	abc	ABC	2
3	def	DEF	3
4	ghi	GHI	4
5	jkl	JKL	5
6	mno	MNO	6
7	pqrs	PQRS	7
8	tuv	TUV	8
9	wxyz	WXYZ	9
0	(غیر قابل دسترسی)		0
#	' / = _ ^ ` ~ ! # * . - (فاصله) < > { } [] () ^ + & % ' @ \$?		#
	(غیر قابل دسترسی)		

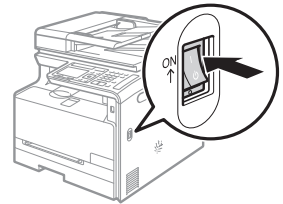

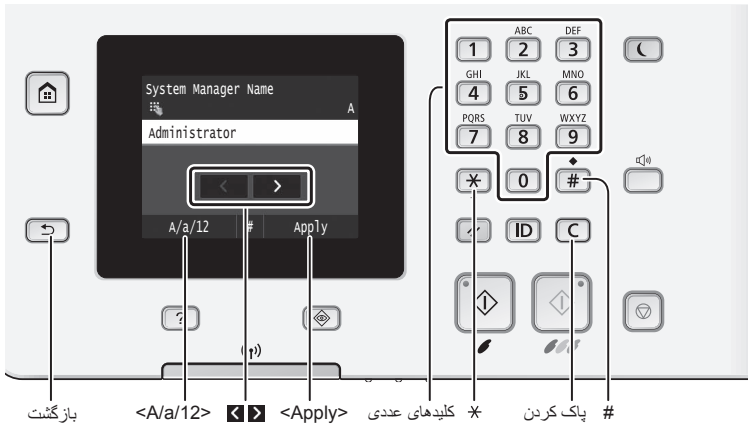

مرور کردن منو

انتخاب گزینه ها

برای انتخاب گزینه، روی آن ضربه بزنید. برای برگشت به صفحه قبلی، **[<]** را فشار دهید.

تأیید تنظیم

روی گزینه ضربه بزنید. با این حال، اگر **<Apply>** ظاهر شد، روی آن ضربه **<Apply>** بزنید.

روش وارد کردن متن

تغییر حالت ورودی

برای تغییر حالت ورودی، روی **<A/a/12>** ضربه بزنید. همچنین می توانید برای تغییر دادن حالت ورودی **[*]** را فشار دهید.

حرکت دادن مکان نما (وارد کردن یک فاصله)

برای حرکت دادن مکان نما روی **[<]** یا **[>]** ضربه بزنید. برای وارد کردن فاصله، مکان نما را به انتهای متن انتقال دهید و **[>]** را فشار دهید.

حذف نویسه ها

با فشردن **[C]** نویسه ها را حذف کنید. با فشردن و نگه داشتن کلید **[C]**، تمام نویسه ها پاک می شود.

1 آغاز به کار (این دفترچه راهنما):

ابتدا این دفترچه راهنما را مطالعه کنید. این دفترچه راهنما، نصب دستگاه، تنظیمات و اقدامات احتیاطی را توضیح می دهد. قبل از استفاده از دستگاه این دفترچه راهنما را مطالعه کنید.

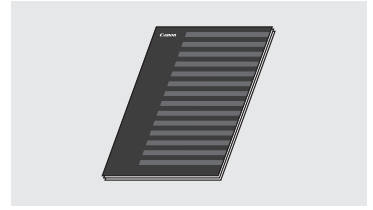

2 راهنمای تنظیم شبکه محلی بی سیم (MF628Cw):

این دفترچه راهنما را به همراه آغاز به کار مطالعه کنید. در این دفترچه راهنما روش های تنظیم شبکه محلی بی سیم و علل مشکلاتی که در طول مرحله تنظیم با آنها مواجه می شوید و راه حل های آنها توضیح داده شده است. حتماً هنگام اتصال دستگاه به LAN بی سیم این دفترچه راهنما را مطالعه کنید.

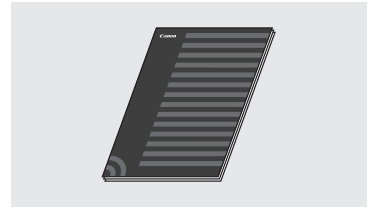

3 MF Driver Installation Guide (3 راهنمای نصب درایور MF) (DVD-ROM) (ارائه شده):

این دفترچه راهنما را بعداً مطالعه کنید. این دفترچه راهنما نحوه نصب نرم افزار را توضیح می دهد.

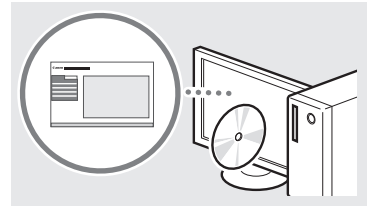

4 e-Manual (دفترچه راهنمای الکترونیکی) (DVD-ROM ارائه شده):

به تناسب نیاز خود فصل مورد نظر را مطالعه کنید. e-Manual (دفترچه های راهنمای الکترونیکی) برای هر موضوعی طبقه بندی شده تا به راحتی اطلاعات مورد نظر را پیدا کنید.

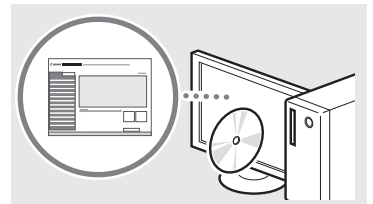

وصل کردن کابل برق و روشن کردن دستگاه

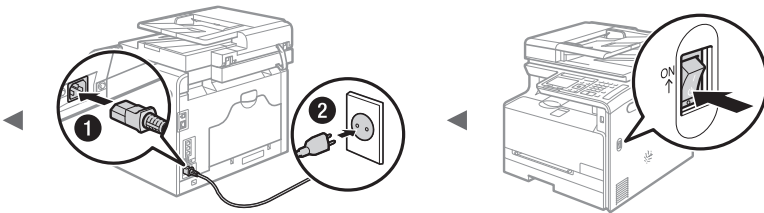

در این زمان کابل USB را وصل نکنید. هنگام نصب نرم افزار آن را وصل کنید.

مشاهده e-Manual (دفترچه راهنمای الکترونیکی) از روی DVD-ROM

- 1 DVD-ROM ارائه شده را در رایانه خود قرار دهید.*
 - 2 بر روی [Manuals] (دفترچه های راهنما) کلیک کنید.
 - 3 بر روی [e-Manual] (دفترچه راهنمای الکترونیکی) کلیک کنید.
- * اگر [AutoPlay] (بخش خودکار) نشان داده شد، روی [Run Minst.exe] (اجرای Run Minst.exe) کلیک کنید.
- † بسته به سیستم عاملی که از آن استفاده می کنید، یک پیام حفاظت ایمنی نمایش داده می شود.
- ‡ اگر DVD-ROM ارائه شده را در رایانه قرار دادید و [Manuals] (دفترچه های راهنما) نشان داده نشد، DVD-ROM را خارج کرده و دوباره وارد کنید.

مطابق با دستورالعمل‌های روی صفحه، اندازه و نوع کاغذ را تنظیم نمایید.

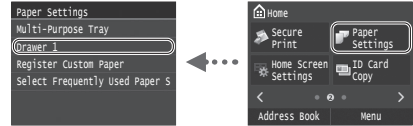

تعیین تنظیمات اولیه فاکس و اتصال کابل تلفن (فقط MF628Cw)

تنظیمات اولیه فاکس را مشخص کنید.

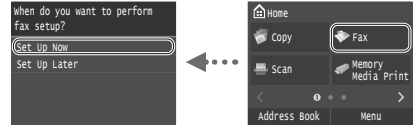

برای تعیین شماره فاکس، نام واحد و حالت دریافت، "Fax Setup Guide" (راهنمای تنظیم فاکس) را دنبال کنید. برای اطلاع از جزئیات بیشتر درباره حالت دریافت، به e-Manual (دفترچه راهنمای الکترونیکی) مراجعه کنید.

☉ e-Manual (دفترچه راهنمای الکترونیکی) "Faxing" (ارسال فاکس) ◀
 "Configuring Initial Settings for Fax Functions" (یکپارچندی تنظیمات اولیه مربوط به عملکردهای فاکس) ◀
 "Deciding Which Fax Receive Mode to Use" (انتخاب دستگاه فاکس برای اعمال نحوه کاربردی)

نحوه استفاده از نام کاربری

هنگام ارسال سند، اطلاعات فرستنده ای که ثبت و وارد کرده اید بر روی کاغذ گیرنده چاپ می شود.

کابل تلفن را وصل کنید.

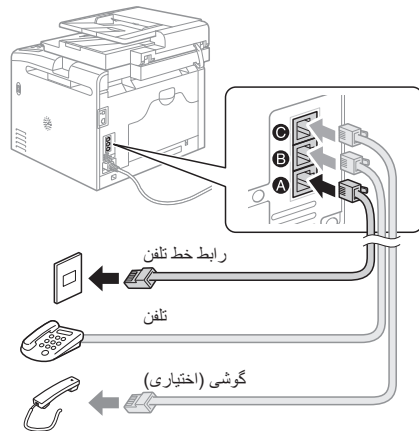

هنگامی که <Connect Telephone Line> روی نمایشگر ظاهر شد، طبق تصویر کابل تلفن را وصل کنید. بسته به کشور یا منطقه شما ممکن است سیم و آداپتور خط تلفن، با دستگاه عرضه شده باشد. برای کسب جزئیات بیشتر درباره چگونگی اتصال سیم و آداپتور خط تلفن، به e-Manual (دفترچه راهنمای الکترونیکی) مراجعه کنید.

☉ e-Manual (دفترچه راهنمای الکترونیکی) "Faxing" (ارسال فاکس) ◀
 "Connecting the Telephone Line" (اتصال خط تلفن)

هنگام نصب گوشی اختیاری:

برای کسب جزئیات بیشتر، به دفترچه راهنمای عرضه شده به همراه گوشی مراجعه کنید.

* بسته به کشور یا منطقه شما ممکن است کابل تلفن با دستگاه عرضه شده باشد.

از Fax Setup Guide (راهنمای تنظیم فاکس) خارج شوید و سپس دستگاه را مجدداً راه اندازی کنید.

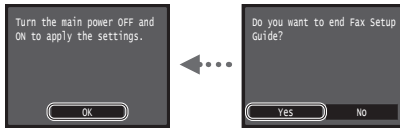

دستگاه را خاموش کرده و برای روشن کردن مجدد آن حداقل ۱۰ ثانیه صبر کنید. انواع خط تلفن به طور خودکار شناسایی نمی شود. e-Manual (دفترچه راهنمای الکترونیکی) را مشاهده کرده و به صورت دستی خط تلفن را تنظیم کنید.

☉ e-Manual (دفترچه راهنمای الکترونیکی) "Setting Menu List" (لیست منوی تنظیمات) ◀
 "Fax Settings" (تنظیمات فاکس) ◀
 "Basic Settings" (تنظیمات اصلی) ◀
 "Select Line Type" (انتخاب نوع خط)

برای اطلاع از جزئیات روش های نصب:

با استفاده از DVD-ROM ارائه شده، درایور و نرم افزار را نصب کنید. برای کسب جزئیات در مورد مراحل نصب، به MF Driver Installation Guide (راهنمای نصب درایور MF) مراجعه کنید. † می توانید درایور را از وب سایت Canon نیز دانلود کنید.

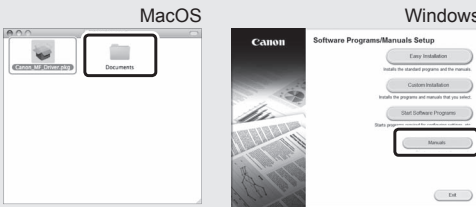
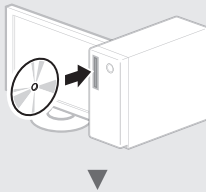

برای کاربران Mac:

DVD-ROM همراه این دستگاه ممکن است حاوی درایور برای سیستم عامل Mac نباشد. این بستگی به زمانی دارد که دستگاه را خریداری می کنید. لطفاً درایور مربوط را در صفحه اصلی وب سایت Canon بیابید و آنرا دانلود کنید. برای اطلاعات بیشتر در خصوص نصب یا استفاده از درایور، به MF Driver Installation Guide (راهنمای نصب درایور MF) که در بسته این محصول ارائه شده است رجوع کنید.

● اتصال از طریق یک LAN سیم دار

می توانید از طریق یک مسیریاب سیم دار دستگاه را به رایانه وصل کنید. برای اتصال دستگاه به مسیریاب سیم دار (نقطه دستیابی) از کابل های LAN استفاده کنید.



- † رایانه را به مسیریاب از طریق کابل یا بی سیم وصل کنید.
- † مطمئن شوید برای اتصال دستگاه و رایانه درگاهی در مسیریاب وجود داشته باشد.
- † یک کابل LAN از کابل زوج به هم پیچیده شده گروه ۵ یا بالاتر آماده کنید.

● اتصال از طریق کابل USB

می توانید از طریق یک کابل USB دستگاه را به رایانه وصل کنید.

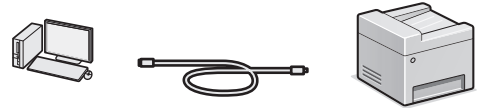

† مطمئن شوید که کابل USB مورد استفاده شما دارای این علامت است.

اتصال از طریق کابل USB

درايور و نرم افزار را نصب کنید

با استفاده از DVD-ROM عرضه شده همراه دستگاه، درایور و نرم افزار را نصب کنید.

- ⊕ به "برای اطلاع از جزئیات روش های نصب:" (صفحه ۲۸۴) مراجعه نمایید.
- ⊕ تا قسمت "تنظیم اندازه و نوع کاغذ" (صفحه ۲۸۴) پیش بروید.

نکته

- اگر قبل از نصب، کابل USB را وصل کردید ابتدا کابل USB را جدا کنید و سپس دوباره نصب کنید.

اتصال از طریق کابل USB

MF Driver Installation Guide (راهنمای نصب درایور MF) را برای وصل کردن کابل USB دنبال کنید.

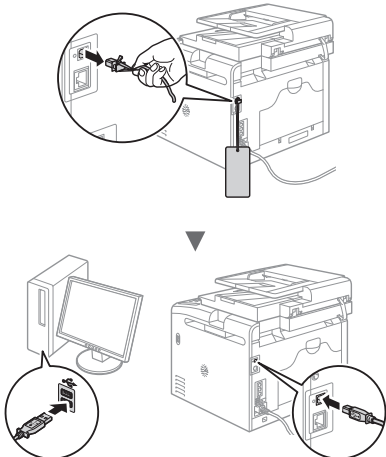

● اتصال مستقیم (فقط MF628Cw)

یک دستگاه تلفن همراه را به صورت بی سیم و مستقیم بدون دسترسی از طریق یک مسیریاب LAN بی سیم (یا نقطه دستیابی) به دستگاه وصل کنید

- ⊕ e-Manual (دفترچه راهنمای الکترونیکی) "Network" (شبکه) ◀
- "Configuring the Settings for Direct Connection"
- "(Access Point Mode) (پیکربندی تنظیمات برای اتصال مستقیم (حالت نقطه دستیابی))"

انتخاب روش اتصال: از طریق LAN بی سیم یا روش دیگر (فقط MF628Cw)

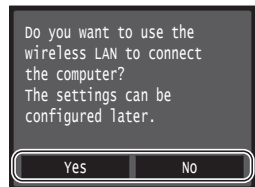

اتصال به رایانه از طریق یک LAN سیم دار به صورت فوری

- ⊕ از مرحله ۴ "تنظیم LAN بی سیم" در راهنمای تنظیم شبکه محلی بی سیم آغاز کنید.

بله

اتصال به رایانه از طریق یک LAN سیم دار

- ⊕ تا قسمت "اتصال از طریق یک LAN سیم دار" (صفحه ۲۸۵) پیش بروید.

خیر

اتصال به رایانه از طریق کابل USB

- ⊕ تا قسمت "اتصال از طریق کابل USB" (صفحه ۲۸۵) پیش بروید.

 Paper jammed.
Press [Next] to display the steps.

Next

اگر صفحه زیر ظاهر شد به این معناست که در تغذیه کننده یا در داخل دستگاه، کاغذ گیر کرده است. با دنبال کردن روش نشان داده شده بر روی صفحه نمایش، کاغذ یا سند گیر کرده را خارج کنید. این دفترچه راهنما فقط در بعضی از قسمتها به مسئله گیرکردن کاغذ اشاره می کند. برای کسب جزئیات بیشتر درباره هر عملکرد، به e-Manual (دفترچه راهنمای الکترونیکی) مراجعه کنید.

تغذیه کننده

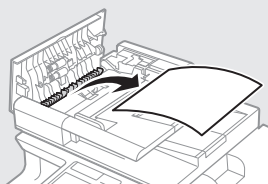

ناحیه خروجی

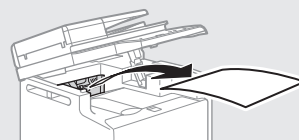

شیار تغذیه دستی

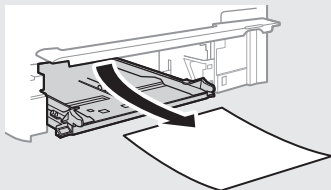

کشوی کاغذ

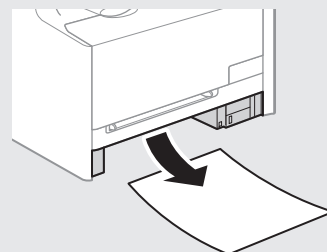

طرف پشت

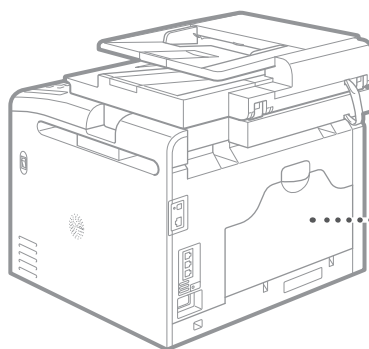
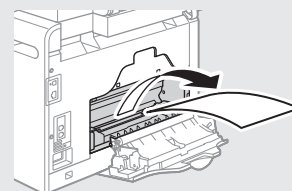

شما می‌توانید از عملکردهای مختلف در این دستگاه استفاده کنید. عملکردهای زیر یک نمای کلی از عملکردهای اصلی دستگاه است که می‌توانید به طور عادی از آن استفاده کنید.

کپی

کپی در سایز بزرگتر/کوچکتر

می‌توانید اندازه استاندارد اسناد را برای کپی روی اندازه استاندارد کاغذ کوچک یا بزرگ کنید یا نسبت کپی را بر حسب درصد تعیین کنید.

مرتب کردن

می‌توانید کپی‌ها را بر اساس ترتیب صفحه مرتب کنید.

صفحه آرای کوچک شده

می‌توانید چندین سند را کوچک کنید تا بتوانید آنها را در یک صفحه کپی کنید.

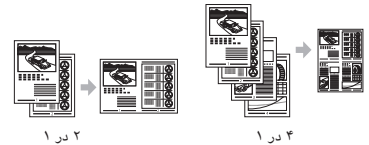

کپی کردن کارت شناسایی

می‌توانید دو طرف کارت را روی یک طرف کاغذ کپی کنید.

نمایش

ارسال یک سند به طور مستقیم از طریق رایانه (PC Fax (فاکس از طریق رایانه))

علاوه بر ارسال و دریافت عادی فاکس‌ها، می‌توانید از PC fax (فاکس از طریق رایانه) استفاده کنید.

ارسال*

می‌توانید مقصدهای فاکس را در دفترچه آدرس خود ثبت کنید. می‌توانید از طریق روش‌های مختلف این مقصدها را تعیین کنید، با این کار می‌توانید سریع و راحت اسناد خود را ارسال نمایید.

- جستجوی مقصد
- لیست برگزیده‌ها
- شماره گیری کدگذاری شده
- گروه مقصد
- سرور LDAP
- تعیین از طریق تایخچه ارسال
- بخش ترتیبی

دریافت*

• دریافت در حافظه

می‌توانید اسناد دریافت شده را در حافظه ذخیره کنید. می‌توانید اسناد ذخیره شده را در هر زمانی ذخیره کنید، و اگر به آنها نیازی ندارید می‌توانید آنها را حذف کنید.



اسکن

ذخیره اسناد با استفاده از صفحه کنترل دستگاه



ذخیره اسناد با استفاده از عملیات‌ها از رایانه

- اسکن کردن با استفاده از برنامه MF Scan (اسکن MF)
- اسکن کردن از طریق یک برنامه
- اسکن با **WIA Driver



ذخیره کردن در حافظه USB

می‌توانید اسناد اسکن شده را در یک حافظه USB که به دستگاه متصل شده است ذخیره نمایید.

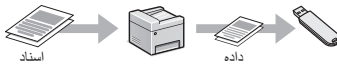

ایمیل کردن اسناد اسکن شده

می‌توانید اسناد اسکن شده را به برنامه ایمیل خود ارسال کنید.

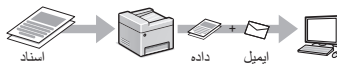

ارسال اسناد اسکن شده به یک سرور فایل

می‌توانید اسناد اسکن شده را به یک سرور فایل ارسال کنید.

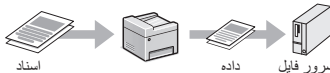

Remote UI (واسطه کاربر از راه دور)

می‌توانید از وضعیت دستگاه در رایانه‌های روی شبکه آگاه شوید. می‌توانید از طریق شبکه به دستگاه دسترسی پیدا کرده و کارهای خود را مدیریت کنید یا تنظیمات مختلف را مشخص نمایید.

* فقط MF628Cw

** فقط Windows Vista/7/8

• دریافت از راه دور

اگر یک تلفن خارجی وصل است، می‌توانید با شماره گیری شماره شناسه برای دریافت فاکس توسط دکمه‌های شماره گیر تلفن در طول تماس تلفنی، فوراً حالت دریافت فاکس را تغییر دهید.

I-Fax

می‌توانید از طریق اینترنت به ارسال و دریافت فکس بپردازید. اسناد به تصاویر TIFF تبدیل شده و به صورت پیوست ایمیل و بدون استفاده از خط تلفن ارسال می‌شوند.

چاپ

چاپ در سایز بزرگتر/کوچکتر

صفحه آرای کوچک شده

می‌توانید چندین سند را کوچک کنید تا بتوانید آنها را در یک صفحه چاپ کنید.

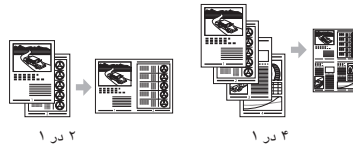

چاپ پوستر

چاپ همراه با سایه

نمایش پیش نمایش قبل از چاپ

انتخاب یک "نمایه"

Network Settings

این دستگاه دارای یک رابط شبکه است که می‌توانید به راحتی محیط شبکه را ایجاد کنید. می‌توانید با استفاده از PC fax (فاکس از طریق رایانه) و اسکن شبکه از همه رایانه‌هایی که به دستگاه متصل هستند، سند را چاپ کنید. دستگاه، افزایش بازده کار به عنوان یک دستگاه مشترک در محل کار را پشتیبانی می‌کند.



A large, empty rectangular box with a thin black border, intended for taking notes.

کارتریج های تونر از جمله مواد مصرفی هستند. زمانی که مقدار باقیمانده در تونر کارتریج کم است، پیامی بر روی صفحه ظاهر می شود یا ممکن است مشکلات زیر رخ دهد. طبق مشکل اقدام مناسب را انجام دهید.

هنگامی که پیامی ظاهر می شود

هنگامی که مقدار باقیمانده در کارتریج تونر کم است، پیامی در دستگاه نمایش داده می شود.

پیام	هنگامی که پیام بر روی صفحه نشان داده می شود	توصیف و راه حل ها
Prepare the <Toner Color>* .cartridge	کارتریج تونر به زودی نیاز به تعویض دارد.	توصیه می کنیم قبل از چاپ اسناد با حجم زیاد، سطح باقیمانده کارتریج تونر را بررسی کنید و کارتریج تونر را با یک کارتریج نو تعویض کنید. Ⓡ e-Manual (دفترچه راهنمای الکترونیکی) "Replacing Toner Cartridges" (تعویض کارتریج های تونر) اگر این پیام نشان داده شده، فاکس ورودی بدون چاپ شدن در حافظه ذخیره می شود. همچنین ممکن است گزارشات هم چاپ نشوند، حتی اگر برای چاپ خودکار تنظیم شده باشند. اگر <Continue Printing When Amount in Cartridge Is Low> در <RX Print Settings> بر روی <On> تنظیم شده باشد، باز هم چاپ ادامه می یابد اما ممکن است فکس ها کم رنگ یا تار شوند. Ⓡ e-Manual (دفترچه راهنمای الکترونیکی) "Printing Reports and Lists" (چاپ گزارشات و لیستها) Ⓡ e-Manual (دفترچه راهنمای الکترونیکی) "Setting Menu List" (لیست منوی تنظیمات)
End of Toner Cart. طول عمر	عمر کارتریج تونر تمام شده است.	اگر این کار کیفیت چاپ را بهبود نبخشد، تونر کارتریج را تعویض نمایید. می توانید به چاپ کردن ادامه دهید اما کیفیت چاپ تضمین نمی شود. Ⓡ e-Manual (دفترچه راهنمای الکترونیکی) "Replacing Toner Cartridges" (تعویض کارتریج های تونر)

* سیاه، زرد، ارغوانی یا فیروزه ای در <Toner Color> نمایان می شود.

اگر کیفیت نسخه های چاپی پایین است

اگر هریک از ویژگی های زیر در نسخه های چاپی شما نمایان شد، یکی از کارتریج های تونر تقریباً خالی شده است. حتی اگر هیچ پیامی نمایش داده نشده، کارتریج تونر تقریباً خالی را تعویض کنید.

تراکم غیر یکنواخت



تا حدی کم رنگ است



خطوط سفید نمایان می شود



فضای خالی اسناد تا حدی رنگی می شود



لکه ها و ترشحات تونر نمایان می شود



⚠ احتیاط

- برای ایمنی خود، در صورتی که نمی خواهید از دستگاه برای مدت زمان طولانی استفاده کنید، لطفاً سیم برق را از پریز جدا کنید.
- برای اجتناب از آسیب به دسته‌های خود هنگام باز و بسته کردن درپوش‌ها احتیاط کنید.
- دست و لباس‌های خود را از غلتک موجود در قسمت خروجی دور نگه دارید. اگر غلتک با دست یا لباس شما تماس پیدا کند، می‌تواند موجب آسیب شخصی شود.
- داخل دستگاه و شکاف خروجی هنگام استفاده یا درست بعد از استفاده بسیار داغ است. برای جلوگیری از سوختن به این نواحی دست نزنید. همچنین، ممکن است کاغذ چاپ شده درست بعد از خروج داغ باشد برای همین هنگام دست زدن به آن احتیاط کنید. عدم رعایت آن ممکن است منجر به سوختگی شود.

نگهداری و بازرسی‌ها

⚠ هشدار

- قبل از تمیز کردن دستگاه را خاموش کرده و دوشاخه برق را از پریز جدا کنید. بی‌توجهی به این مورد می‌تواند موجب آتش‌سوزی یا برق‌گرفتگی شود.
- هر از چند وقت یکبار، دوشاخه برق را از پریز برق جدا کنید و ناحیه اطراف پایه پین‌های فلزی دوشاخه برق و پریز برق را با یک پارچه خشک تمیز کنید تا گرد و غبار و جرم‌ها پاک شود. هنگام مرطوب شدن، گرد و غبار انباشته شده می‌تواند موجب ایجاد مدار کوتاه یا آتش‌سوزی شود.
- برای تمیز کردن دستگاه از یک پارچه خوب چلانده شده مرطوب استفاده کنید. پارچه‌ای را که برای تمیز کردن استفاده می‌کنید فقط با آب خیس کنید. از الکل، بنزن، تینر رنگ یا سایر مواد قابل اشتعال استفاده نکنید. در صورت تماس این مواد با قطعات الکترونیکی داخل دستگاه، ممکن است موجب آتش‌سوزی یا برق‌گرفتگی شود.
- مرتباً سیم برق و دوشاخه را از نظر آسیب دیدگی بررسی کنید. دستگاه را از نظر زنگ زدگی، فرورفتگی، خراش، ترک یا تولید حرارت بیش از حد بررسی کنید. استفاده از تجهیزات آتی که به خوبی نگهداری نشده اند ممکن است موجب آتش‌سوزی یا برق‌گرفتگی شود.

مواد مصرفی

⚠ هشدار

- کارتریج‌های تونر مصرف شده را در شعله رویاز نیندازید. اینکار می‌تواند موجب احتراق، سوختگی یا آتش‌سوزی شود.
- اگر بطور تصادفی تونر را ریختید یا به اطراف ریخته شد، با دقت تونر را با یک پارچه مرطوب نرم تمیز کنید و از تنفس غبار تونر اجتناب کنید. هرگز برای تمیز کردن تونر ریخته شده از جاروبرقی استفاده نکنید. انجام این کار سبب بروز نقص در کارکرد جاروبرقی می‌شود و یا سبب می‌شود که گرد و خاک به دلیل تخلیه شارژ استاتیک به اطراف پخش شود.

⚠ احتیاط

- کارتریج‌های تونر و سایر مواد مصرفی را دور از دسترس کودکان قرار دهید. اگر تونر را فوراً دهید، فوراً با یک پزشک یا مرکز کنترل سم تماس بگیرید.
- سعی نکنید قطعات کارتریج تونر را از هم جدا کنید. تونر ممکن است پاشیده شود و وارد چشم‌ها و دهان شما شود. اگر تونر وارد چشم‌ها یا دهان شما شد، فوراً آنها را با آب سرد بشویید و به پزشک مراجعه کنید.
- اگر تونر از کارتریج تونر بیرون ریخته شد، از تنفس کردن آن اجتناب کرده و مراقب باشید تونر با پوست شما تماس پیدا نکند. اگر تونر با پوست شما تماس پیدا کرد، فوراً آن را با صابون بشویید. اگر تونر را استنشام کردید یا پوست شما به دلیل تماس با تونر سوزش پیدا کرد، فوراً با یک پزشک یا مرکز کنترل سم تماس بگیرید.

سایر موارد

⚠ هشدار

- اگر از دستگاه تنظیم ضریان قلب استفاده می‌کنید: دستگاه میدان مغناطیسی ضعیفی ایجاد می‌کند. اگر هنگام استفاده از دستگاه حالت غیر عادی در بدن خود احساس می‌کنید، لطفاً از دستگاه دور شده و فوراً با پزشک خود تماس بگیرید.

اعلامیه های حقوقی

نام محصول

به موجب مقررات ایمنی، لازم است نام محصول ثبت شده باشد. در برخی از مناطقی که این محصول به فروش می‌رسد، ممکن است نام(های) داخل پرانتزهای () زیر ثبت شده باشد.

(F167702) MF628Cw
(F167700) MF623Cn

محدودیت‌های قانونی در مورد استفاده از دستگاه و استفاده از

تصاویر

استفاده از این محصول برای اسکن، چاپ یا کپی برخی از اسناد و استفاده از چنین تصاویری که با استفاده از این دستگاه اسکن، چاپ یا کپی شده باشد ممکن است توسط قانون منع شده و التزام کیفری و یا مدنی داشته باشد. یک لیست غیر جامع از این نوع اسناد در زیر فهرست شده است. این لیست فقط به عنوان یک راهنما تنظیم شده است. اگر شما در مورد قانونی بودن استفاده از این محصول برای اسکن، چاپ یا تولید مجدد هرگونه سند خاص، وایا استفاده از تصاویر اسکن شده، چاپ شده یا تولید مجدد شده با این دستگاه اطمینان ندارید، قبل از استفاده از دستگاه برای این موارد با مشاور حقوقی مشورت نمایید.

- اسکناس
- چک‌های مسافرتی
- حواله های نقدی
- کوپنهای غذا
- گواهی وثیقه
- گذرنامه ها
- تمبرهای پستی (باطل شده یا باطل نشده)
- اوراق مهاجرت
- کارتها یا نشانهای شناسایی
- تمبرهای درآمد داخلی (باطل شده یا باطل نشده)
- برگهای برات یا مدارک خدمت داوطلبانه نظام سربازی
- اوراق بهادار یا اسناد اوراق قرضه
- چک، حواله های صادر شده توسط ادارات دولتی
- برگه های سهام
- گواهی نامه های وسایل نقلیه موتوری و گواهی های سند
- آثار دارای حق کپی/آثار هنری بدون مجوز از طرف دارنده حق کپی

هشدار

هشدار مربوط به عملیات هایی را نشان می دهد که در صورت عدم انجام درست آنها، ممکن است منجر به جراحت یا مرگ افراد شوند. برای استفاده ایمن از دستگاه، همیشه به این هشدارها دقت کنید.

احتیاط

اقدام احتیاطی مربوط به عملیات هایی را نشان می دهد که در صورت عدم انجام درست آنها، ممکن است منجر به جراحت افراد شوند. برای استفاده ایمن از دستگاه، همیشه به این موارد احتیاطی دقت کنید.

مهم

محدودیت ها و الزامات اجرایی را نشان می دهد. برای حصول اطمینان از عملکرد صحیح چاپگر و اجتناب از آسیب به دستگاه یا اموال، این موارد را با دقت مطالعه نمایید.

کلیدها و دکمه های مورد استفاده در این دفترچه راهنما

نمادهای زیر و نام کلیدها مثالی از نحوه استفاده کلیدهایی است که در این دفترچه راهنما ارائه شده اند و باید فشار داده شوند.

- کلیدهای پائل عملیات: [ماد کلید]
- مثال: 

- نمایش: <Specify destination>
- دکمه ها و گزینه های روی صفحه نمایش رایانه: [Preferences] (ترجیحات)

تصویرها و صفحات نمایشی استفاده شده در این دفترچه راهنما

تصویرها و صفحات نمایشی استفاده شده در این دفترچه راهنما مربوط به مدل MF628Cw می باشد مگر اینکه بصورت دیگری مشخص شده باشد.

دستورالعملهای مهم ایمنی

قبل از کار با دستگاه لطفاً "Important Safety Instructions" (دستورالعمل های مهم ایمنی) در این دفترچه راهنما و در e-Manual (دفترچه راهنمای الکترونیکی) را مطالعه نمایید.

از آنجا که این دستورالعمل ها به منظور اجتناب از آسیب به کاربر و دیگران و همینطور جلوگیری از آسیب به اموال ارائه شده است، همیشه به این دستورالعمل ها و الزامات اجرایی توجه داشته باشید.

لطفاً توجه داشته باشید مسئولیت همه آسیب هایی که به دلیل دنبال نکردن دستورالعمل ارائه شده در اینجا روی می دهد، استفاده از دستگاه برای اهداف دیگری به جز مواردی که عنوان نشده، یا تعمیر یا تغییراتی که توسط افرادی به جز تکنسین مورد تأیید Canon انجام می شود، خود شما هستید.

نصب

هشدار

- دستگاه را در نزدیکی مواد قابل اشتعال مانند مواد دارای الکل یا تینرهای رنگ نصب نکنید. اگر این مواد با بخش های الکتریکی داخل دستگاه تماس برقرار کند، ممکن است جرقه بزند و آتش سوزی ایجاد کند و یا اینکه احتمال برق گرفتگی را افزایش دهد.
- از قرار دادن گردن بند یا اشیای فلزی یا ظروف محتوی مایع بر روی دستگاه اجتناب کنید. در صورت تماس مواد خارجی با قطعات الکتریکی داخل دستگاه، ممکن است موجب آتش سوزی یا برق گرفتگی شود.
- اگر هرکدام از این مواد به درون دستگاه بیفتد، دستگاه را فوراً خاموش کنید و با فروشنده محلی Canon تماس بگیرید.
- از دستگاه در نزدیکی تجهیزات پزشکی استفاده نکنید. ممکن است امواج رادیویی ساطع شده از این دستگاه با تجهیزات پزشکی تداخل پیدا کند و موجب جراحات جدی شود.

احتیاط

- دستگاه را در محل های زیر نصب نکنید. انجام اینکار موجب آسیب شخصی، آتش سوزی یا برق گرفتگی می شود.
 - محل ناپایدار
 - محل در معرض لرزش های شدید
 - محلی که شکاف های تهویه را مسدود می کند (بسیار نزدیک به دیوار، تخت، قلیچه کرک دار و سایر موارد مشابه)
 - محلی که مرطوب یا پر از گرد و غبار است
 - محلی که در معرض نور مستقیم آفتاب است یا محلی در بیرون از ساختمان
 - محلی که در معرض دمای بالاست
 - محلی که نزدیک شعله های باز است
 - محلی با سیستم تهویه ضعیف
- با اینکه در طول عملیات از دستگاه ازن تولید می شود، اما هیچ اثری بر روی بدن انسان ندارد. با اینحال، اگر می خواهید از دستگاه برای مدت زمان طولانی استفاده کنید، مطمئن شوید که محل نصب از تهویه مناسب برخوردار است.
- از اتصال کابل های غیر تأیید شده به این دستگاه خودداری کنید. انجام اینکار موجب آتش سوزی یا برق گرفتگی می شود.
- ممکن است زمان استفاده از دستگاه های دارای هارد دیسک در ارتفاع حدود ۳۰۰۰ متری بالای سطح دریا یا بالاتر به درستی کار نکنند.

منبع تغذیه

هشدار

- از سیم برقی به غیر از سیم برق ارائه شده همراه دستگاه استفاده نکنید زیرا ممکن است موجب آتش سوزی یا برق گرفتگی شود.
- سیم برق را تغییر ندهید یا خم نکنید و با نیروی زیاد بر روی سیم فشار نیاورید. اجسام سنگین روی سیم برق قرار ندهید. آسیب به سیم برق می تواند منجر به آتش سوزی یا برق گرفتگی شود.
- با دستان خیس دوشاخه برق را به پرزیز نزدیک یا از پرزیز جدا نکنید زیرا ممکن است موجب برق گرفتگی شود.
- برای این دستگاه از سیم های دیگری با پرزیز های چند راهی برق استفاده نکنید. انجام اینکار موجب آتش سوزی یا برق گرفتگی می شود.
- سیم برق را به هم نپیچانید یا گره نزنید زیرا ممکن است موجب آتش سوزی یا برق گرفتگی شود.
- دوشاخه برق را کاملاً داخل پرزیز برق وارد کنید. بی توجهی به این مورد می تواند موجب آتش سوزی یا برق گرفتگی شود.
- در زمان رعد و برق دوشاخه برق را بطور کامل از پرزیز برق جدا کنید. بی توجهی به این مورد می تواند منجر به آتش سوزی، برق گرفتگی یا عملکرد نادرست شود.

احتیاط

- فقط از منبع تغذیه ای که با ولتاژ مشخص شده در اینجا مطابقت دارد استفاده کنید. بی توجهی به این مورد می تواند موجب آتش سوزی یا برق گرفتگی شود.
- این دستگاه را در نزدیکی پرزیز برق نصب نکنید و فضای کافی در اطراف دوشاخه برق در نظر بگیرید تا بتوانید در مواقع اضطراری به راحتی سیم برق را جدا کنید.

نحوه استفاده

هشدار

- قطعات دستگاه را از هم جدا نکنید یا آن را دستکاری نکنید. قطعات دارای دمای زیاد و ولتاژ بالا در داخل دستگاه وجود دارند که ممکن است موجب آتش سوزی یا برق گرفتگی شوند.
- اجازه ندهید کودکان به سیم برق و کابل ها یا قطعات داخلی یا الکتریکی دست بزنند. اینکار موجب صدمات شخصی جدی می شود.
- گر از دستگاه سر و صدای غیر عادی شنیده شد، یا دود، حرارت یا بوهای غیر عادی منتشر گردید، لطفاً با فروشنده مجاز Canon تماس بگیرید. استفاده مستمر ممکن است موجب آتش سوزی یا برق گرفتگی شود.
- از اسپری های قابل اشتعال، در نزدیکی دستگاه استفاده نکنید. در صورت تماس مواد قابل اشتعال با قطعات الکتریکی داخل دستگاه، ممکن است موجب آتش سوزی یا برق گرفتگی شود.



CANON INC.

30-2, Shimomaruko 3-chome, Ohta-ku, Tokyo 146-8501, Japan

CANON MARKETING JAPAN INC.

16-6, Konan 2-chome, Minato-ku, Tokyo 108-8011, Japan

CANON U.S.A., INC.

One Canon Park, Melville, NY 11747, U.S.A.

CANON EUROPA N.V.

Bovenkerkerweg 59, 1185 XB Amstelveen, The Netherlands

CANON CHINA CO. LTD.

2F Jinbao Building No.89, Jinbao Street, Dongcheng District, Beijing 100005, PRC

CANON SINGAPORE PTE LTD

1 HarbourFront Avenue, #04-01 Keppel Bay Tower, Singapore 098632

CANON AUSTRALIA PTY LTD

Building A, The Park Estate, 5 Talavera Road, Macquarie Park, NSW 2113, Australia

CANON GLOBAL WORLDWIDE SITES

<http://www.canon.com/>

Printed on non-chlorine bleached paper.
Gedruckt auf chlorfrei gebleichtem Papier.

