



SX920/SW921/SU922

Цифровой проектор

Руководство пользователя

Содержание

Важные правила техники безопасности 3

Обзор..... 6

Комплект поставки.....	6
Батарейки для пульта ДУ.....	7
Работа пульта ДУ	7
Функциональные возможности проектора	8
Внешний вид проектора	9
Элементы управления и функции	11
Панель управления	11
Пульт ДУ	12

Расположение проектора 14

Выбор местоположения	14
Выбор размера проецируемого изображения	15
Размеры проецируемого изображения.....	16
Смещение проекционных линз.....	19

Подключение к видеоборудованию 20

Подготовка.....	20
Подключение устройств HDMI	20
Подключение устройств MHL.....	21
Подключение устройств S-Video	21
Подключение видеоустройств	22
Подключение компьютера.....	23
Подключение монитора.....	23

Использование проектора 24

Включение проектора.....	24
Выбор источника сигнала	25
Порядок работы с меню	26
Защита проектора	27
Использование троса безопасности с замком.....	27
Защита паролем	27
Настройка проецируемого изображения	30
Настройка угла проецирования	30

Автоматическая настройка изображения.....	30
Точная настройка размера и резкости изображения	30
Коррекция искажения изображения.....	31

Использование стандартного или пользовательского режимов	33
Точная настройка качества изображения	36
Дополнительная настройка качества изображения	37
Выбор формата изображения.....	40
Настройка цвета стены.....	42
Скрытие изображения	42
Блокировка кнопок управления... ..	42
Фиксация изображения.....	43
Регулировка звука	43
Использование тестового шаблона	44
Использование обучающих шаблонов	44
Настройка режима лампы	45
Управление проектором через проводную локальную сеть	46
Эксплуатация в условиях большой высоты	50
Выключение проектора.....	51
Экранное меню (OSD).....	52

Дополнительная информация 62

Уход за проектором	62
Сведения о лампе	63
Данные о времени работы лампы.....	63
Продление срока службы лампы.....	63
Срок замены лампы.....	64
Замена лампы	65
Индикаторы	68

Поиск и устранение неисправностей.....	69
Технические характеристики.....	70

Гарантия и авторские права..... 75

Благодарим вас за приобретение проектора BenQ! Он был создан для того, чтобы доставить вам удовольствие при просмотре видео на системе домашнего кинотеатра. Для получения оптимальных результатов, внимательно прочтите данное руководство. Здесь вы найдете информацию о системе меню управления и эксплуатации данного проектора.

Важные правила техники безопасности

Данный проектор разработан и протестирован в соответствии с последними стандартами по безопасности оборудования для информационных технологий. Тем не менее, для безопасного использования этого аппарата необходимо выполнять все инструкции, указанные в данном руководстве и на самом проекторе.

1. Перед работой с проектором обязательно прочтите данное руководство пользователя. Храните данное руководство в надежном месте для использования в дальнейшем.

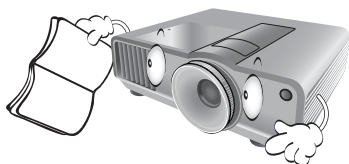

2. Во время работы проектор должен быть установлен на ровной горизонтальной поверхности.
 - Не ставьте проектор на неустойчивую поверхность, стойку или стол, поскольку он может упасть и быть поврежден.
 - Не размещайте рядом с проектором легко воспламеняющиеся предметы.
 - Наклон влево или вправо не должен превышать 10 градусов, а наклон вперед или назад – 15 градусов.

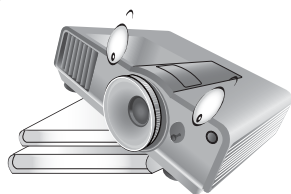

3. Запрещается устанавливать проектор вертикально на торец. Это может привести к падению проектора и его повреждению или выходу из строя.

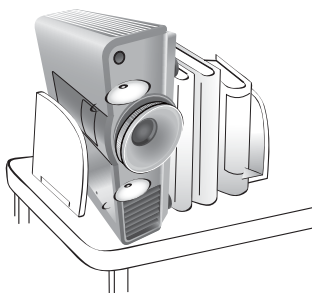

4. Не устанавливайте проектор в следующих местах:

- местах с недостаточной вентиляцией или в ограниченном пространстве. Расстояние до стен должно быть не менее 50 см, а вокруг проектора должна обеспечиваться свободная циркуляция воздуха.
- В местах с повышенной температурой, например в автомобиле с закрытыми окнами.
- В местах с повышенной влажностью, запыленностью или задымленностью, где возможно загрязнение оптических компонентов, которое приведет к сокращению срока службы проектора и затемнению изображения.

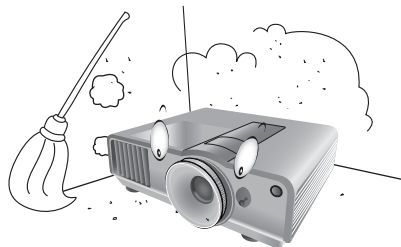

- Рядом с пожарной сигнализацией.
- В местах с температурой окружающего воздуха выше 40°C/104°F.
- В местах, которые находятся на высоте более 3000 метров/9840 футов над уровнем моря.

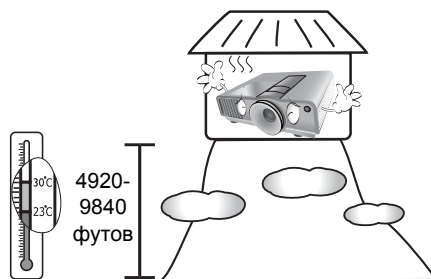

5. Не закрывайте вентиляционные отверстия проектора во время работы (и даже в режиме ожидания):
- Не прикрывайте ничем проектор.
 - Не устанавливайте проектор на одеяло и другую мягкую поверхность.

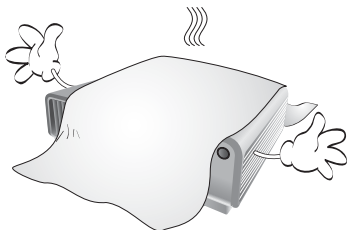

6. Там, где могут происходить изменения напряжения ± 10 В рекомендуется подключать проектор через стабилизатор напряжения, фильтр для защиты от перенапряжения или источник бесперебойного питания (ИБП), в зависимости от того, что больше подходит для вашего случая.



7. Запрещается вставлять на проектор и размещать на нем какие-либо предметы.

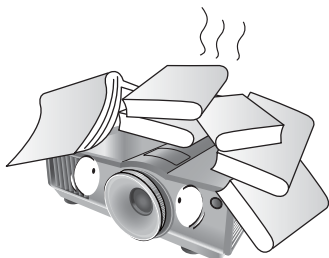

8. Не ставьте емкости с жидкостью на проектор или рядом с ним. При попадании пролитой жидкости в проектор гарантия аннулируется. В случае попадания жидкости выньте вилку шнура питания из розетки и обратитесь в сервисный центр BenQ для обслуживания проектора.

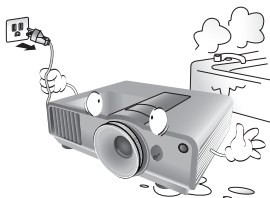

9. Запрещается смотреть в объектив во время работы проектора. Это может нанести вред вашему зрению.

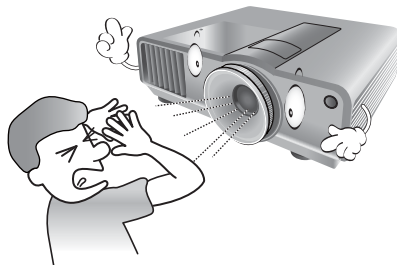

10. Не используйте лампы сверх установленного срока службы. При работе сверх установленного срока службы лампа может разбиться, хотя это может произойти в достаточно редких случаях.

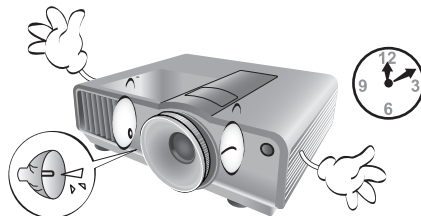

11. В процессе работы лампа проектора сильно нагревается. Перед заменой лампы необходимо дать проектору остыть в течение приблизительно 45 минут.

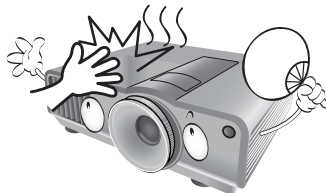

12. Данный проектор предусматривает возможность зеркального отображения при креплении под потолком. Для монтажа используйте только монтажный набор BenQ для крепления на потолке.

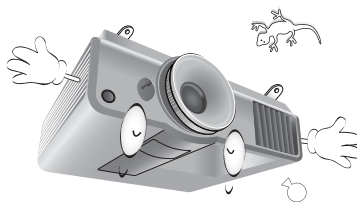

13. Запрещается менять лампу в проекторе, если она не остыла или если проектор не отключен от сети.

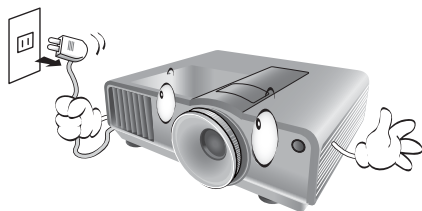

14. При необходимости в обслуживании или ремонте проектора обращайтесь только к квалифицированным специалистам.

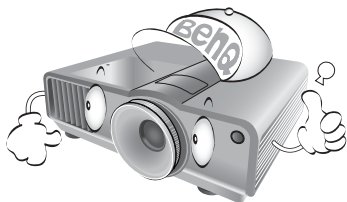

15. Не пытайтесь самостоятельно разбирать проектор. Внутри проектора присутствует опасное высокое напряжение, которое может стать причиной смерти при случайном контакте с деталями, находящимися под напряжением. Единственным элементом, обслуживание которого может осуществляться пользователем, является лампа, имеющая отдельную съемную крышку. См. стр. 65
Ни при каких обстоятельствах не следует открывать или снимать какие-либо другие крышки. Для выполнения обслуживания обращайтесь исключительно к квалифицированным специалистам.

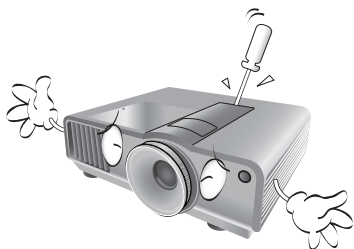

Уведомление

Сохраните оригинальную упаковку для возможных транспортировок в будущем. Если нужно упаковать проектор после использования, установите линзу проектора в соответствующее положение, проложите вокруг линзы прокладку и подложите подкладку под линзы и проектор во избежание повреждения проектора во время транспортировки.

Образование конденсата

Никогда не включайте проектор сразу после того, как вы принесли его из холодного места в теплое. Если проектор подвержен воздействию таких изменений температуры, возможно образование конденсата на важных внутренних деталях. Во избежание получения возможных повреждений проектора не используйте проектор в течение как минимум 2 часов после резкой смены температур.

Избегайте контакта с летучими жидкостями

Не используйте летучие жидкости, такие как инсектициды или некоторые виды чистящих средств в непосредственной близости от проектора. Избегайте продолжительного контакта проектора с резиновыми или пластиковыми продуктами. Они могут оставить следы на поверхности отделки. Протирая проектор чистящей салфеткой с химикатами, соблюдайте правила техники безопасности при работе с чистящим средством.

Утилизация

Этот продукт содержит некоторые материалы, которые могут наносить вред здоровью человека и окружающей среде.

- Свинец, который содержится в припое.
- Ртуть, которая используется в лампе.

По вопросам утилизации продукта или использованных ламп обратитесь в местные органы власти и узнайте правила утилизации.

Обзор

Комплект поставки

Осторожно распакуйте комплект и убедитесь в наличии всех указанных ниже деталей. Некоторые из этих деталей могут отсутствовать, в зависимости от региона покупки. Проверьте, пожалуйста, место покупки.

 В разных регионах некоторые аксессуары могут отличаться друг от друга.

Гарантийный талон прилагается только для некоторых регионов. Для получения более подробной информации обратитесь к поставщику.

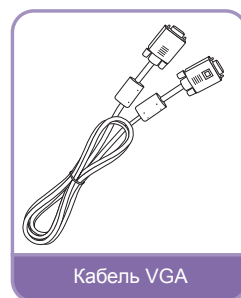
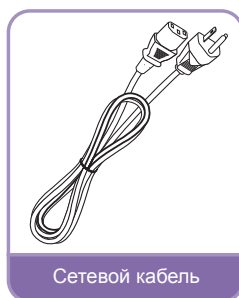
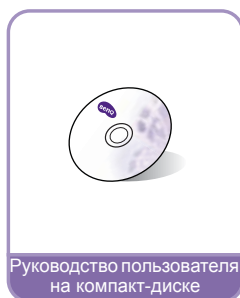
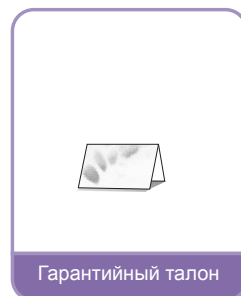
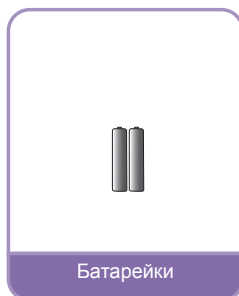
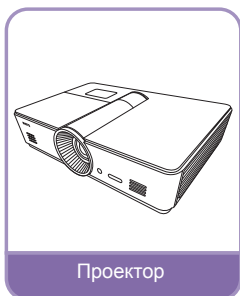

Батарейки для пульта ДУ

1. Чтобы открыть крышку элементов питания, переверните пульт ДУ нижней частью вверх. Надавите кончиком большого пальца на крышку и плавно сдвиньте ее вверх в направлении, указанном стрелкой. Крышка снимется.
2. Извлеките имеющиеся элементы питания (при необходимости) и установите два элемента AAA, соблюдая полярность элементов, как показано на основании отсека элементов. Положительный полюс элемента (+) направлен к положительному, а отрицательный (-) направлен к отрицательному.
3. Установите крышку на место. Для этого совместите ее с корпусом и плавно задвиньте в прежнее положение. Прекратите перемещение, когда услышите щелчок.

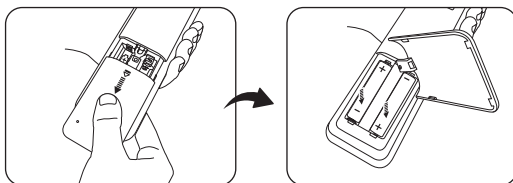

Примечания по обращению с батарейками

- Не используйте вместе старые и новые батарейки или батарейки разных типов.
- Старайтесь не оставлять пульт ДУ и элементы питания в условиях повышенной температуры или влажности - например, на кухне, в ванной, сауне, солярии или в автомобиле с закрытыми стеклами.
- Утилизируйте использованные элементы питания в соответствии с инструкцией изготовителя и местными экологическими нормами.
- Если вы не будете использовать пульт ДУ в течение продолжительного периода времени, извлеките батарейки во избежание повреждений и возможной утечки электролита из батареек.

Работа пульта ДУ

- Убедитесь в том, что между пультом ДУ и инфракрасными (ИК) датчиками проектора нет ничего, что могло бы помешать ИК лучу от пульта ДУ дойти до проектора.
- Радиус действия пульта ДУ составляет до 8 м, а угол действия ИК луча – 30 градусов от центра ИК луча. Направлять луч нужно на проектор; однако большинство экранов также отражают ИК луч на проектор.

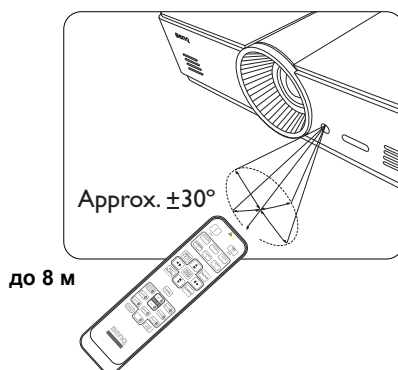

⚠️ Монтаж проектора под потолком

Мы желаем вам многих часов приятной работы с проектором BenQ. Поэтому для предотвращения травм и повреждения оборудования просим вас соблюдать следующие правила техники безопасности.

При необходимости монтажа проектора под потолком настоятельно рекомендуется использовать правильно подобранный комплект для потолочного монтажа проектора BenQ, а также проверять безопасность и надежность установки.

Применение комплектов для потолочного монтажа других производителей повышает риск падения проектора вследствие неправильного крепления или использования болтов неподходящего диаметра или длины.

Комплект BenQ для потолочного монтажа проектора можно приобрести там же, где был приобретен проектор BenQ. Компания BenQ рекомендует также отдельно приобрести защитный кабель, совместимый с замком типа Kensington, и надежно прикрепить его к предусмотренному на проекторе разъему для замка Kensington и к основанию монтажного кронштейна. Это позволит предотвратить падение проектора в случае его отсоединения от монтажного кронштейна.

Функциональные возможности проектора

- **Разрешение WUXGA**

Проектор совместим с HDTV с разрешением WUXGA, обеспечивая 1920 x 1200 пикселей при собственном разрешении. (Для модели **SU922**)

- **Высококачественное изображение**

Проектор обеспечивает прекрасное качество изображения благодаря высокому разрешению, превосходной яркости домашнего кинотеатра, сверхвысокой контрастности, естественным цветам и глубокой шкале яркости.

- **Глубокая шкала яркости**

При просмотре в условиях плохого освещения автоматическое управление гаммой обеспечивает прекрасную яркость отображения, которая выделяет детали, находящиеся в тени в ночных и темных сценах.

- **Большое разнообразие входов и видеоформатов**

Проектор имеет множество входов для подключения видеоборудования или ПК, включая композитный видеосигнал, S-Video, HDMI, ПК и переключатель выходов для подключения автоматизированного экрана и внешних систем освещения.

- **Поддержка функции 3D**

Проектор оснащен поддержкой сигналов формата 3D, которая позволяет просматривать фильмы, видео и спортивные состязания в более реалистичном трехмерном формате.

- **Встроенный обучающий шаблон**

Проектор имеет встроенные обучающие шаблоны, которые включают в себя «Составление письма», «Рабочий лист» и «Координатную сетку», для упрощения обучения.

- **Коррекция настройки по углам**

Гибкий и удобный способ устранения искажения изображения с помощью настройки каждого угла изображения отдельно, если проецируемое изображение находится на ограниченной или неровной поверхности.

Внешний вид проектора

Вид спереди и сверху

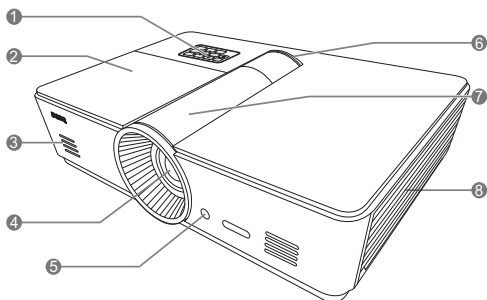

1. Панель управления (подробную информацию см. в разделе «Панель управления» на стр. 11)
2. Крышка лампы
3. Решетка динамика
4. Проекционный объектив
5. Передний ИК датчик
6. Светодиодный индикатор
7. Крышка панели настройки объектива (подробную информацию см. в разделе «Панель управления» на стр. 11.)
8. Вентиляционное отверстие (впуск охлаждающего воздуха)

Вид сзади

Подробнее см. «Подключение к видеооборудованию» на стр. 20.

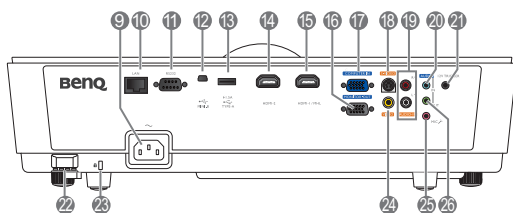

9. Гнездо шнура питания
10. Вход LAN RJ45
11. Порт управления RS-232
Используется для связи с ПК или системой управления/автоматической системой домашнего кинотеатра.
12. USB-порт (тип MiniB)
13. USB-порт (типA) (питание 5В, 1,5А)
(только для зарядки внешних устройств)
14. Порт HDMI-2
15. Порт HDMI-1/MHL
16. Разъем выходного сигнала RGB
17. Разъем входного сигнала RGB (ПК)/компонентного видеосигнала (YPbPr/ YCbCr)
18. Входной разъем S-Video
19. Разъем аудиовхода RCA
20. Разъем аудиовхода
21. Выход 12В постоянного тока
Используется для подключения таких внешних устройств, как экран с электроприводом или устройства управления освещением и т.п. Для получения инструкций по подключению этих устройств обратитесь к поставщику.
22. Система безопасности
23. Разъем для замка Kensington
24. Разъем видеовхода
25. Гнездо микрофона
26. Разъем аудиовыхода

Вид снизу

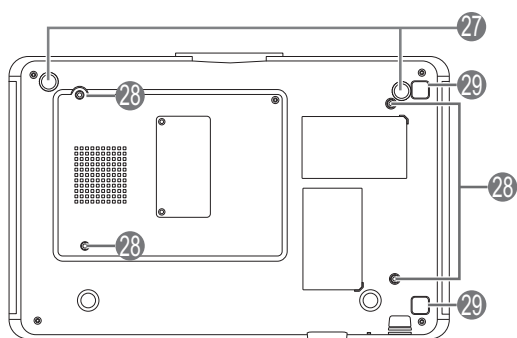

- 27. Регулируемые ножки
- 28. Отверстия для потолочного монтажа
- 29. Кнопка открытия крышки фильтра
(Функция фильтра доступна только для моделей с предустановленным фильтром)

Элементы управления и функции

Панель управления

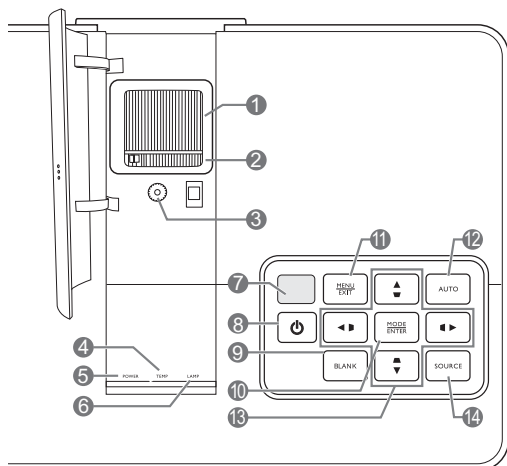

1. Кольцо фокусировки

Регулировка фокусного расстояния объектива для проецируемого изображения.

2. Регулятор масштаба

Регулировка размера изображения.

3. Кольцо смещения линзы

Регулировка положения проецируемого изображения.

4. Сигнальная лампа температуры TEMP

Загорается при перегреве проектора.

5. Индикатор питания POWER

Горит или мигает во время работы проектора.

6. Индикатор лампы LAMP

Горит или мигает в случае нарушения нормальной работы лампы.

7. Верхний ИК датчик

8. POWER (питание)

Выполняет те же действия, что и POWER (питание) на пульте ДУ.

Переключает проектор между режимами ожидания и включения.

9. ECO BLANK (Экон. - пустой экран)

Используется для отключения изображения на экране.

10. MODE/ENTER (режим/ввод)

Когда экранное меню (OSD) отключено, позволяет последовательно выбирать доступные предварительно заданные настройки изображения для каждого входа.

Когда отображается OSD, позволяет выбирать выделенные пункты меню OSD.

11. MENU/EXIT (меню/выход)

Вывод и отключение экранного меню (OSD).

Возврат в предыдущее меню OSD, выход и сохранение любых изменений, выполненных с помощью экранного меню (OSD).

12. AUTO (авто)

Автоматический выбор оптимальных параметров изображения.

13. Кнопки со стрелками/кнопки коррекции трапецеидальности (влево / , вверх , вниз)

Перемещение выделения пунктов экранного меню (OSD) в направлении нажатой стрелки, когда меню OSD активно.

Ручная коррекция искажений изображения в результате проекции под углом.

14. SOURCE (источник)

Выполняет те же функции, что и кнопки выбора источника на пульте дистанционного управления.

Последовательное переключение между источниками входа.

Пульт ДУ

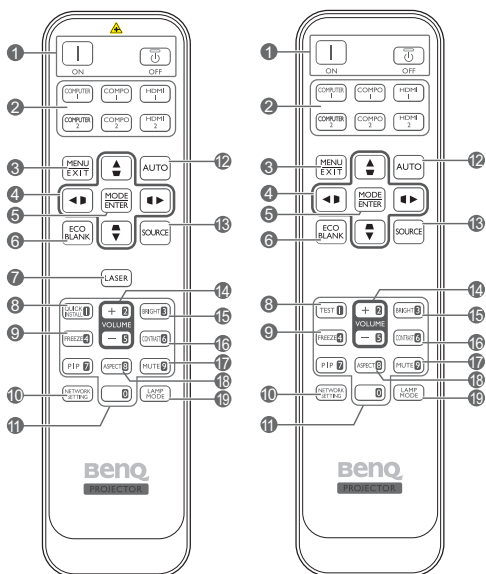

Только для региона Японии

1. **Питание ON (ВКЛ.) / OFF (ВЫКЛ.)**
Переключение проектора между режимами ожидания и эксплуатации.
2. **Кнопки выбора источника сигнала**
Выбор источника входного сигнала для отображения.
3. **MENU/EXIT (меню/выход)**
Вывод экранного меню (OSD). Переход к предыдущему экранному меню и выход с сохранением настроек меню.
4. **Кнопки со стрелками / кнопки коррекции трапецидальности (влево ◀ / ▢, вверх ▲ / □, вправо ▶ / ▢, вниз ▼ / ▢)**
Перемещение выделения пунктов экранного меню (OSD) в направлении нажатой стрелки, когда меню OSD активно.
Ручная коррекция искажений изображения в результате проекции под углом.
5. **MODE/ENTER (режим/ввод)**
Активизация выбранного пункта экранного меню (OSD).
Выбор доступного режима изображения в зависимости от выбранного входного сигнала.
6. **ECO BLANK (Экон. - пустой экран)**
Используется для отключения изображения на экране.
7. **LASER (лазер)**
Лазерная указка для проведения презентаций.
☞ Недоступно для региона Японии.
8. **QUICK INSTALL (быстрая установка)**
Отображение страницы быстрой установки.
☞ Данная клавиша – «TEST (тест)» для пультов ДУ в регионе Японии. Данная функция аналогична Быстрой установке.
9. **FREEZE (стоп-кадр)**
Фиксация проецируемого изображения.
10. **NETWORK SETTING (сетевые настройки)**
Напрямую вводит настройки сети.
11. **Цифровые кнопки**
Ввод цифр в сетевых настройках.
☞ Цифровые кнопки 1, 2, 3, 4 также можно нажимать при запросе на ввод пароля.
12. **AUTO (авто)**
Автоматический выбор оптимальных параметров изображения.
13. **SOURCE (источник)**
Выбор источника входного сигнала для отображения.
14. **VOLUME+ (увеличение громкости) / VOLUME- (уменьшение громкости)**
Регулирует громкость звука.
15. **BRIGHTNESS (яркость)**
Используется для регулировки яркости.
16. **CONTRAST (контрастность)**
Используется для регулировки контрастности.
17. **MUTE (отключение звука)**
Включение и выключение звука проектора.
18. **ASPECT (формат)**
Выбор соотношения сторон экрана.
19. **LAMP MODE (режим лампы)**
Выбор предпочтительного режима лампы.

Использование лазерной указки (LASER (лазер))

Лазерная указка используется при проведении презентаций. При нажатии кнопки появляется луч красного света и загорается красный светодиодный индикатор.

Лазерная указка – это не игрушка. Родители должны помнить об опасности энергии лазерного луча и хранить пульт ДУ в недоступном для детей месте.

Avoid Exposure
Laser radiation is emitted from this aperture



Запрещается смотреть в окно излучения лазера и направлять лазерный луч на себя и других людей. Перед началом использования пульта ДУ прочтите предупреждения на его задней стороне.



- PIP – недоступно для данной модели.
- Функции кнопок COMPUTER2 (компьютер2) и COMPO2 (компонент2) недоступны для данной модели.

Расположение проектора

Выбор местоположения

Проектор рассчитан на установку в одном из следующих четырех положений.

Выбор места расположения зависит от планировки помещения и предпочтений пользователя. Следует учитывать размер и расположение экрана, местоположение подходящей сетевой розетки, а также расположение остального оборудования и расстояние от него до проектора.

1. Спереди:

Проектор располагается на полу или на столе перед экраном. Это наиболее распространенный способ расположения, обеспечивающий быстроту установки и мобильность.

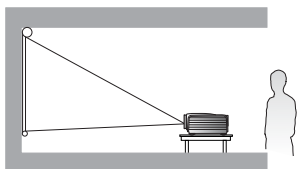

2. Спер. потолок:

При данном способе расположения проектор подвешивается в перевернутом положении под потолком перед экраном.

Для монтажа проектора под потолком необходимо приобрести у поставщика комплект BenQ для потолочного монтажа.

*После включения проектора установите настройку Спер. потолок.

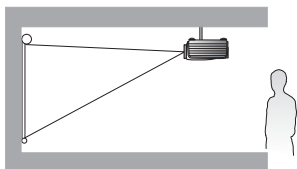

3. Сзади:

Проектор располагается на столе позади экрана.

Для установки в этом положении требуется специальный экран для проецирования сзади.

*После включения проектора установите настройку Сзади.

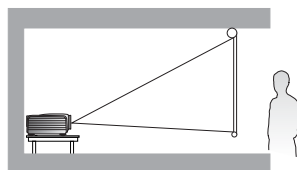

4. Сзади потолок:

При данном способе расположения проектор подвешивается в перевернутом положении под потолком за экраном.

Для установки в этом положении требуется специальный экран для проецирования сзади и комплект для потолочного монтажа производства BenQ.

*После включения проектора установите настройку Сзади потолок.

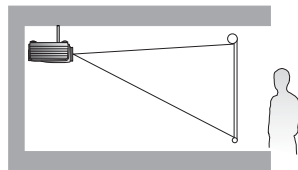

*Для программной настройки положения проектора:

1. Нажмите кнопку MENU/EXIT (меню/выход), а затем нажимайте кнопки ◀/▶, пока не будет выбрано меню Настр. системы: Базовый.
2. Нажмите кнопку ▲/▼ для выбора пункта Установка проектора и нажимайте ◀/▶ до тех пор, пока не будет выбрано нужное положение.

Выбор размера проецируемого изображения

Размер проецируемого изображения зависит от расстояния между объективом проектора и экраном, настройки масштабирования и видеоформата. На схемах стр. 16 – 18 представлены рекомендации для расстояний проецирования и размеров экрана.

В этом проекторе есть подвижные линзы. Подробную информацию см. в разделе «Смещение проекционных линз» на стр. 19. Значения схемы вертикального смещения представлены на стр. 16 – 18 в таблицах с размерами, полученными при полном смещении линз вверх или вниз.

При установке проектора в другое положение (отличающееся от рекомендуемого) потребуется установить соответствующий угол наклона вверх или вниз, чтобы сцентрировать изображение на экране. В таких случаях может происходить искажение изображения. При искажении используйте функцию коррекции трапецеидальности. Подробную информацию см. в разделе «Коррекция искажения изображения» на стр. 31.

Размеры проецируемого изображения

Установка для формата изображения 16:10

Установка на полу

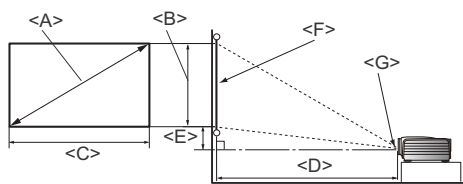

<F>: Экран

<G>: Центр объектива

Установка под потолком

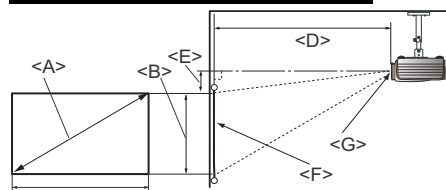

<F>: Экран

<G>: Центр объектива

SU922/SW921

■ Для формата экрана 16:10 и проецируемого изображения 16:10

• SU922

Размеры экрана			Расстояние проецирования <D> [см]			Самое нижнее / верхнее положение линз <E> [см]
Диагональ <A> [дюймы (мм)]	Высота [см]	Ширина <C> [см]	Мин. расстояние	Среднее значение	Макс. расстояние	
60 (1524)	81	129	139	180	221	4,0
70 (1778)	94	151	162	210	258	4,7
80 (2032)	108	172	185	240	295	5,4
90 (2286)	121	194	208	270	332	6,1
100 (2540)	135	215	231	300	369	6,7
110 (2794)	148	237	254	330	406	7,4
120 (3048)	161	259	277	360	442	8,1
130 (3302)	175	280	300	390	479	8,8
140 (3556)	189	302	323	420	516	9,4
150 (3810)	202	323	346	450	553	10,1
160 (4064)	215	345	369	479	590	10,8
170 (4318)	229	366	392	509	627	11,4
180 (4572)	242	388	415	539	663	12,1
190 (4826)	256	409	438	569	700	12,8
200 (5080)	269	431	461	599	737	13,5
240 (6096)	323	517	554	719	884	16,2

Если формат экрана составляет 16:10, а полученное расстояние проецирования – 4,5 м (450 см), то наиболее близким значением в столбце «Среднее значение» является 450 см. В той же строке указано, что требуется размер экрана 150 дюймов.

Согласно минимальному и максимальному расстоянию проецирования из столбцов «Расстояние проецирования <D> [см]» измеренное расстояние проецирования 4,5 м также подходит для экрана размером 130, 140, 160 и 190 дюймов. С помощью регулятора масштаба проектор можно отрегулировать для работы с различными размерами экранов на заданном расстоянии проецирования.

☞ Вышеуказанные значения приблизительные и могут слегка отличаться от фактических измерений. В списке представлены рекомендованные размеры экрана. Если в таблице нет размера экрана, обратитесь за помощью к продавцу.

• SW921

Размеры экрана			Расстояние проецирования <D> [см]			Самое нижнее / верхнее положение линз <E> [см]
Диагональ <A> [дюймы (мм)]	Высота [см]	Ширина <C> [см]	Мин. расстояние	Среднее значение	Макс. расстояние	
60 (1524)	81	129	145	189	233	6,1
70 (1778)	94	151	169	221	272	7,1
80 (2032)	108	172	193	252	311	8,1
90 (2286)	121	194	218	283	349	9,1
100 (2540)	135	215	242	315	388	10,1
110 (2794)	148	237	266	346	427	11,1
120 (3048)	162	259	290	378	466	12,1
130 (3302)	175	279	314	409	504	13,1
140 (3556)	189	302	338	441	543	14,1
150 (3810)	202	323	362	472	582	15,1
160 (4064)	215	345	386	504	621	16,2
170 (4318)	229	366	411	535	660	17,2
180 (4572)	242	388	435	566	698	18,2
190 (4826)	256	409	459	598	737	19,2
200 (5080)	269	431	483	629	776	20,2
240 (6096)	323	517	579	755	931	24,2

Если формат экрана составляет 16:10, а полученное расстояние проецирования – 3,5 м (350 см), то наиболее близким значением в столбце «Среднее значение» является 346 см. В той же строке указано, что требуется размер экрана 110дюймов.

Согласно минимальному и максимальному расстоянию проецирования из столбцов «Расстояние проецирования <D> [см]» измеренное расстояние проецирования 3,5 м также подходит для экрана размером 100, 120, 130 и 140 дюймов. С помощью регулятора масштаба проектор можно отрегулировать для работы с различными размерами экранов на заданном расстоянии проецирования.

 Вышеуказанные значения приблизительные и могут слегка отличаться от фактических измерений. В списке представлены рекомендованные размеры экрана. Если в таблице нет размера экрана, обратитесь за помощью к продавцу.

Установка для формата изображения 4:3

Установка на полу

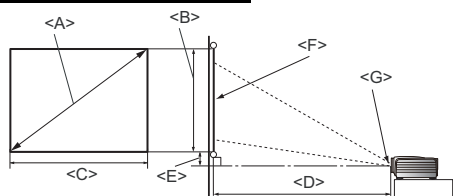

<F>: Экран

<G>: Центр объектива

Установка под потолком

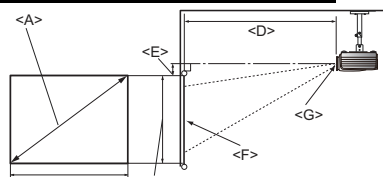

<F>: Экран

<G>: Центр объектива

SX920

■ Для формата экрана 4:3 и проецируемого изображения 4:3

Размеры экрана			Расстояние проецирования <D> [см]			Самое нижнее / верхнее положение линз <E> [см]
Диагональ <A> [дюймы (мм)]	Высота [см]	Ширина <C> [см]	Мин. расстояние	Среднее значение	Макс. расстояние	
60 (1524)	91	122	172	224	275	13,7
70 (1778)	107	142	201	261	320	16,0
80 (2032)	122	163	230	298	366	18,3
90 (2286)	137	183	258	335	412	20,6
100 (2540)	152	203	287	372	458	22,9
110 (2794)	168	224	316	409	503	25,1
120 (3048)	183	244	344	447	549	27,4
130 (3302)	198	264	373	484	595	29,7
140 (3556)	213	285	402	521	641	32,0
150 (3810)	229	305	430	558	686	34,3
160 (4064)	244	325	459	595	732	36,6
170 (4318)	259	345	488	633	778	38,9
180 (4572)	274	366	516	670	823	41,1
190 (4826)	290	386	545	707	869	43,4
200 (5080)	305	406	573	744	915	45,7
240 (6096)	366	488	688	893	1098	54,9

Если формат экрана составляет 4:3, а полученное расстояние проецирования – 3,0 м (300 см), то наиболее близким значением в столбце «Среднее значение» является 298 см. В той же строке указано, что требуется размер экрана 80 дюймов.

Согласно минимальному и максимальному расстоянию проецирования из столбцов «Расстояние проецирования <D> [см]» измеренное расстояние проецирования 3,0 м также подходит для экрана размером 70, 90 и 100 дюймов. С помощью регулятора масштаба проектор можно отрегулировать для работы с различными размерами экранов на заданном расстоянии проецирования.

☞ Вышеуказанные значения приблизительные и могут слегка отличаться от фактических измерений. В списке представлены рекомендованные размеры экрана. Если в таблице нет размера экрана, обратитесь за помощью к продавцу.

Смещение проекционных линз

Управление смещением линз предоставляет гибкость для установки вашего проектора. Это позволяет разместить проектор не по центру экрана.

Смещение линз выражается в процентах от высоты или ширины проецируемого изображения. Оно измеряется как смещение от вертикального или горизонтального центра проецируемого изображения. Перемещайте объектив проектора в вертикальном направлении в пределах допустимого диапазона в зависимости от нужного положения изображения. Для **SU922** и **SW921** максимальное вертикальное смещение составляет 5% от вертикального центра. Для **SX920** максимальное вертикальное смещение составляет 15% от вертикального центра. Для всех трех моделей недоступно горизонтальное смещение.

Вертикальное смещение объектива:

1. Слегка нажмите на кнопку в крышке панели настройки объектива (обозначен тремя точками), чтобы открыть.
2. Поднимите крышку панели настройки объектива вверх.
3. Вращайте кольцо смещения линзы для регулировки положения проецируемого изображения.
4. По завершении нажмите на крышку панели настройки объектива, чтобы закрыть.

• Фиксированное положение экрана

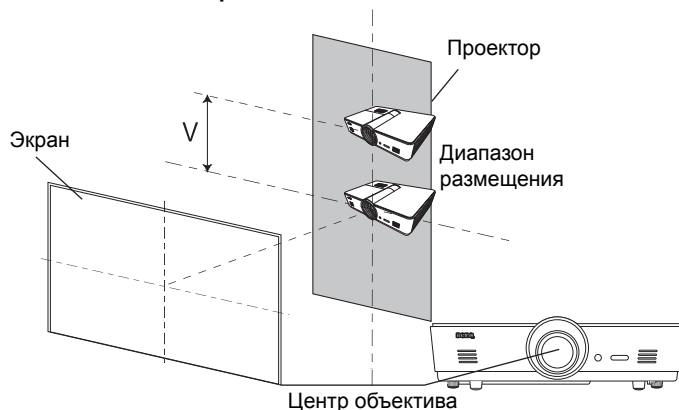

• Когда зафиксировано положение проектора

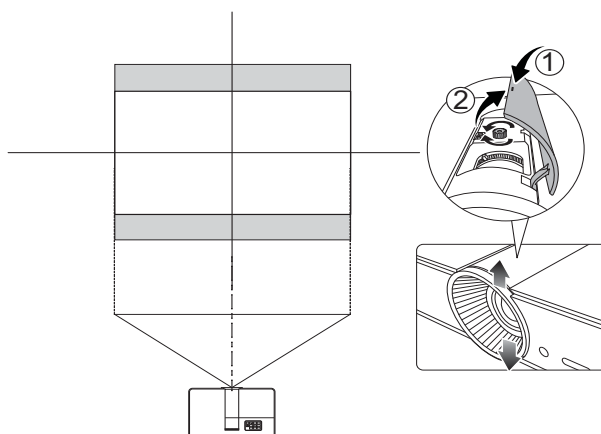

- **Настройка смещения линзы не приводит к ухудшению качества изображения. В маловероятных случаях, когда возникает искажение изображения, см. «Настройка проецируемого изображения» на стр. 30.**

Подключение к видеоборудованию

К проектору можно подключить любое видеоборудование, такое как DVD- или Blu-ray-плеер, цифровой тюнер, кабельный или спутниковый ресивер, игровую приставку или цифровую камеру. Также можно подключить к нему настольный ПК, портативный ПК или систему Apple Macintosh. Для подключения проектора к источнику сигнала можно использовать один из описанных выше способов; тем не менее, все способы подключения обеспечивают различное качество видеосигнала. Наиболее вероятно, что выбранный способ подключения будет зависеть от наличия соответствующих разъемов на стороне проектора и на стороне источника видеосигнала (см. ниже):

Название разъема	Внешний вид разъема	Обозначение	Качество изображения
HDMI/MHL		«Подключение устройств HDMI» на стр. 20 «Подключение устройств MHL» на стр. 21	● Лучшее
S-Video		«Подключение устройств S-Video» на стр. 21	● Хорошее
Video		«Подключение видеоустройств» на стр. 22	○ Норм.
Computer (D-SUB)		«Подключение компьютера» на стр. 23	● Очень хорошее

Подготовка

При подключении источника сигнала к проектору обеспечьте выполнение следующих условий.

1. Перед выполнением любых подключений обязательно выключите все оборудование.
2. Используйте только те кабели, что подходят для конкретного источника и имеют соответствующие разъемы.
3. Убедитесь в том, что все кабельные разъемы плотно входят в гнезда оборудования.

☞ Обратите внимание на то, что все кабели, показанные на схемах подключения ниже, могут не входить в комплектацию проектора (подробную информацию см. в разделе «Комплект поставки» на стр. 6). Они доступны для приобретения в магазинах электронных товаров.

Подключение устройств HDMI

Формат HDMI (мультимедиа-интерфейс высокой четкости) поддерживает передачу несжатых видеоданных между совместимыми устройствами, такими как DTV-тюнеры, DVD-плееры или плееры Blu-ray, и воспроизведение с помощью одного единственного кабеля. Обеспечивает высокое качество цифрового изображения. Для подключения проектора к устройствам HDMI необходимо использовать кабель HDMI.

Устройство HDMI: DVD-плеер, цифровой тюнер, и т.п.



Кабель HDMI

☞ Подробная информация по выбору нужного источника входа для HDMI сигнала приводится в разделе «Формат HDMI» на стр. 57.

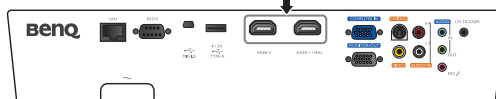

Подключение устройств MHL

MHL (мобильное подключение высокого разрешения) поддерживает передачу несжатого видео высокого разрешения (1080/30p) и звука (объемное звучание 7.1) между такими совместимыми устройствами, как смартфоны, планшеты и прочие мобильные устройства. Обеспечивает высокое качество цифрового изображения. Для подключения проектора к устройствам MHL необходимо использовать кабель MHL.

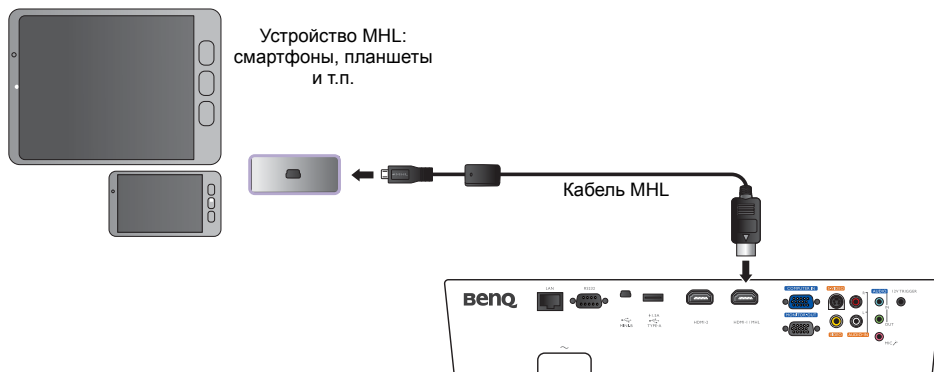

☞ Не все мобильные устройства совместимы с технологией MHL. Для проверки совместимости мобильного устройства с технологией MHL обратитесь к производителю своего устройства.

Подключение устройств S-Video

Подключите проектор к устройству S-Video с помощью кабеля S-Video. Подключение аудиокабелей приводится только в информационных целях. Также можно подключить отдельный аудиокабель к подходящему аудиоусилителю.

АВ-оборудование: DVD-плеер,
цифровой тюнер, видеокамера
и т.п.

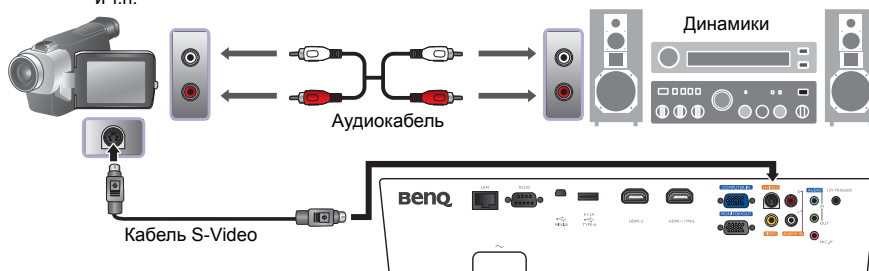

Подключение видеоустройств

Подключение аудиокабелей приводится только в информационных целях. Также можно подключить отдельный аудиокабель к подходящему аудиоусилителю.

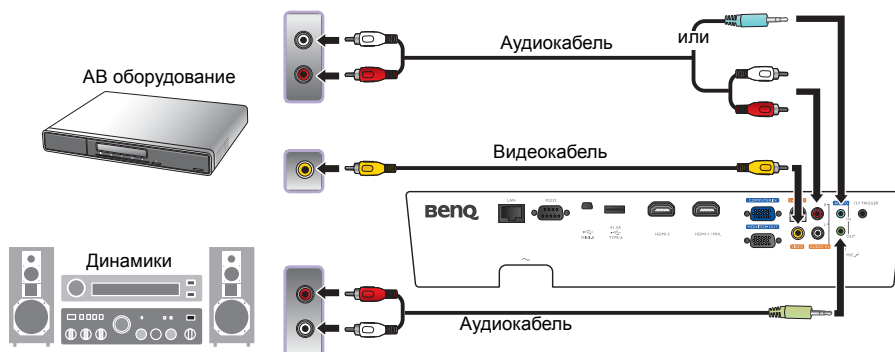

- Если проектор уже подключен через компонентный видеовход к данному источнику видеосигнала, оснащенного видеовыходом, снова подключать устройство через композитный видеовход не требуется, поскольку при этом способе подключения образуется лишнее соединение с более низким качеством видеосигнала.
- Если после включения проектора и выбора соответствующего источника видеосигнала воспроизведение видео не происходит, проверьте включение и исправность источника сигнала. Кроме того, проверьте правильность подключения кабелей видеосигнала.

Подключение компьютера

Подключите проектор к компьютеру с помощью VGA кабеля.

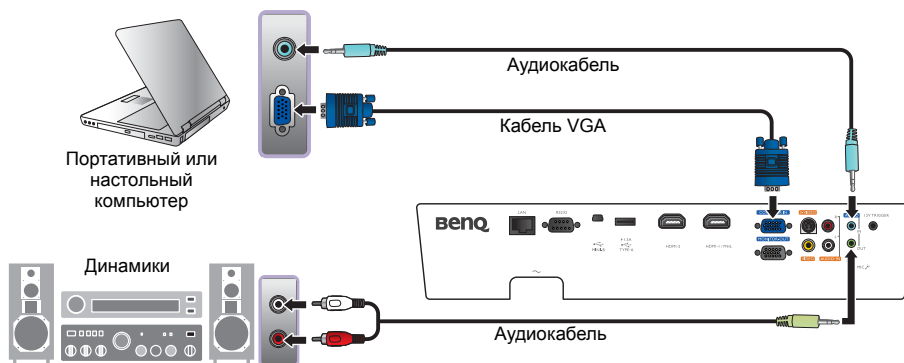

- В большинстве портативных компьютеров не предусмотрено автоматическое включение внешних видеопортов при подключении проектора. Обычно включение/выключение внешнего дисплея осуществляется с помощью комбинации кнопок FN + F3 или CRT/LCD. Найдите на портативном компьютере функциональную клавишу CRT/LCD или функциональную клавишу с символом монитора. Нажмите одновременно клавишу Fn и соответствующую функциональную клавишу. Сведения о комбинациях клавиш см. в инструкции к портативному компьютеру.

Подключение монитора

Если проектор оснащен разъемом **выход монитора**, то для просмотра презентации крупным планом на мониторе нужно подключить его к выходному сигнальному разъему **выход монитора** на проекторе.

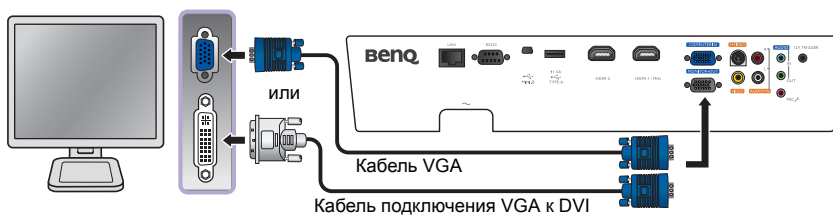

- Выход монитора функционирует только в том случае, если в гнездо ПК подключен соответствующий входной сигнальный кабель формата D-Sub.
- Чтобы воспользоваться этим методом подключения, когда проектор находится в режиме ожидания, необходимо включить функцию Выход монитора в меню Настр. системы: Дополн.. Подробную информацию см. в разделе «Выход монитора» на стр. 60.

Использование проектора

Подготовка

1. Подключите и включите все подключенное оборудование.
2. Если оно уже подключено, подключите входящий в комплектацию сетевой кабель к входу АС на задней панели проектора.
3. Подключите сетевой кабель к розетке сети и замкните главный переключатель.

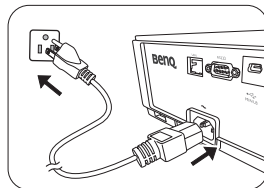

! Во избежание несчастных случаев, таких как поражение электрическим током или пожар, используйте оригинальные дополнительные принадлежности (например, шнур питания) только для данного устройства.

Включение проектора

Выполните следующие операции.

1. Убедитесь в том, что после включения устройства индикатор питания (Power) горит оранжевым светом.
2. Для включения проектора нажмите **POWER (питание)** на проекторе или **ON (ВКЛ.)** на пульте ДУ. После того как загорится лампа, будет подан «звуковой сигнал включения питания».

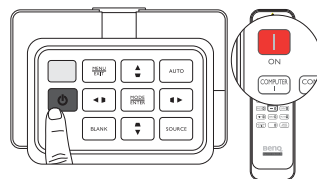

Для отключения звукового сигнала см. «Отключение функции Звук вкл./выкл. пит.» на стр. 43.

3. Пока проектор разогревается, будут работать вентиляторы и на экран на несколько секунд будет введено начальное изображение.

! Во время разогрева проектор не будет реагировать ни на какие команды.

4. При получении запроса на ввод пароля введите шестизначный пароль с помощью кнопок перемещения. Подробную информацию см. в разделе «Защита паролем» на стр. 27.
5. Нажмите одну из кнопок Source (источник) на пульте ДУ или нажимайте **SOURCE (источник)** на проекторе, пока не будет выбран нужный сигнал. Подробную информацию см. в разделе «Выбор источника сигнала» на стр. 25.
6. Если горизонтальная частота входного источника превышает диапазон проектора, то на экран будет выведено сообщение «No Signal» (нет сигнала). Это сообщение будет отображаться, пока входной источник не будет изменен на соответствующий.

! При повторной попытке запуска проектора вентилятор может работать несколько минут для охлаждения. Снова нажмите кнопку **Питание**, чтобы включить проектор, после того как вентиляторы остановятся и индикатор питания будет гореть оранжевым.

Выбор источника сигнала

Проектор можно одновременно подключать к нескольким устройствам. При первом включении проектора будет произведена попытка подключить источник сигнала, который использовался перед последним выключением проектора.

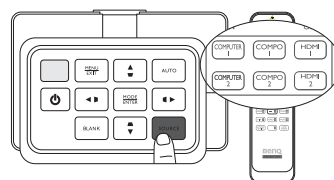

Для выбора источника видео:

- **Пульт дистанционного управления**

Нажмите одну из кнопок **Источник** на пульте ДУ.

- **Использование экранного меню**

Нажмите **SOURCE** (источник), а затем нажимайте **▲/▼**, пока не будет выбран нужный сигнал, затем нажмите **MODE/ENTER** (режим/ввод).

После того как сигнал будет найден, на экране в течение нескольких секунд будет отображаться информация о выбранном источнике сигнала. Если к проектору подключено несколько видов оборудования, вы можете снова вернуться к строке выбора источника, чтобы найти другой сигнал.

- **Использование Быстрый поиск**

Если нужно, чтобы проектор автоматически выполнял поиск сигналов:

1. Нажмите **MENU/EXIT** (меню/выход), чтобы включить экранное меню.
2. Нажмите **◀/▶** для выбора меню **Источник**.
3. Нажмите **▼** для выбора меню **Быстрый поиск**.
4. Нажмите **◀/▶** для включения функции **Вкл..**



ПРИМЕЧАНИЕ: Во время автоматического поиска действующего источника сигнала проектор последовательно ищет сигналы сверху до низу по строке выбора источника сигнала.

Порядок работы с меню

Проектор оснащен системой экранных меню (OSD) для выполнения различных настроек и регулировок.

Ниже приводится краткий обзор экранного меню.

Снимки экранного меню ниже представлены только как образец и могут отличаться от действительного изображения.

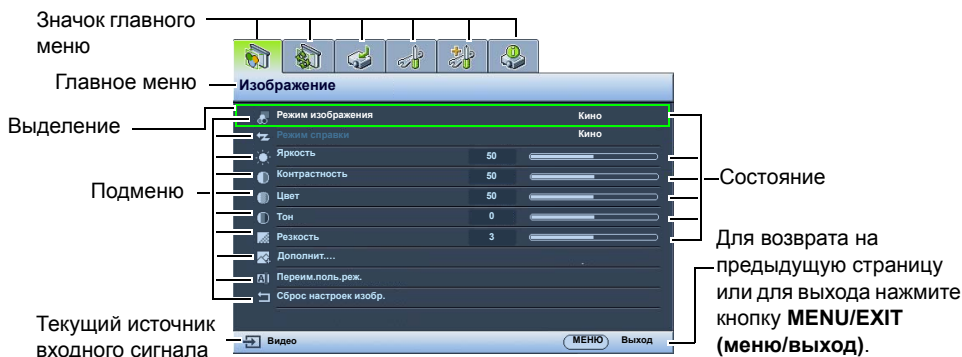

Чтобы воспользоваться экранными меню, необходимо сначала выбрать нужный язык.

1. Нажмите **MENU/EXIT (меню/выход)**, чтобы включить экранное меню.
3. Нажмите **▼** для выбора **Язык** и нажмите **MODE/ENTER (режим/ввод)**. Появится список языков.



2. Используйте **◀/▶** для выбора меню **Настр. системы: Базовый**.



4. Нажмите **▲/▼/◀/▶** чтобы выбрать нужный язык и нажмите **MODE/ENTER (режим/ввод)**.

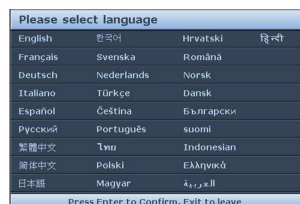

5. Для выхода с сохранением настроек дважды * нажмите кнопку **MENU/EXIT (меню/выход)**.

*При первом нажатии выполняется возврат в главное меню, при втором - закрытие экранного меню.

Защита проектора

Использование троса безопасности с замком

Во избежание хищения необходимо устанавливать проектор в безопасном месте. Кроме того, для защиты проектора можно приобрести замок Kensington. Проектор содержит прорезь для замка Kensington. Подробнее см. пункт 6 на стр. 10.

Трос безопасности с замком Kensington обычно представляет собой замок с ключом. Инструкции по эксплуатации можно найти в сопроводительной документации к замку.

Защита паролем

В целях защиты доступа и предотвращения несанкционированного использования в проекторе предусмотрена функция установки пароля. Пароль можно установить с помощью экранного меню (OSD). После ввода пароля и выбора данной функции устанавливается защита проектора паролем. Включение проектора производится только после ввода правильного пароля.

- ⚠ Если вы намерены использовать функцию защиты паролем, то следует предпринять меры по сохранению пароля. Распечатайте данное руководство (при необходимости), запишите в нем используемый пароль и положите руководство в надежное место для использования в будущем.

Установка пароля

- ☞ После установки пароля и включения Блокировка при включении проектор после запуска невозможно использовать, пока не будет введен правильный пароль.

1. Нажмите кнопку **MENU/EXIT (меню/выход)**, а затем нажимайте кнопки **◀/▶**, пока не будет выбрано меню **Настр. системы: Дополн..**
2. С помощью кнопки **▼** выделите **Настройки безопасн.**, а затем нажмите **MODE/ENTER (режим/ввод)**.
3. Нажмите **▼**, чтобы выделить **Блокировка при включении**, затем нажмите **◀/▶**, чтобы включить **Блокировка при включении**, откроется страница ввода пароля.
4. Как показано на рисунке, четыре кнопки со стрелками (**▲**, **▶**, **▼**, **◀**) соответствуют 4 цифрам (1, 2, 3, 4). Установите нужный пароль путем ввода шести символов с помощью кнопок со стрелками на пульте ДУ или на проекторе. Если эта функция используется впервые, введите пароль по умолчанию (1, 1, 1, 1, 1, 1), шесть раз нажав на кнопку со стрелкой **▲**. После установки пароля экранное меню вернется на страницу **Настройки безопасн.**
ВАЖНО! Во время ввода символы отображаются на экране в виде звездочек. Запишите выбранный пароль в этом месте руководства до ввода или сразу после ввода пароля на случай, если вы его забудете.
 Пароль: _ _ _ _ _ _
5. Чтобы закрыть экранное меню, нажмите **MENU/EXIT (меню/выход)**.

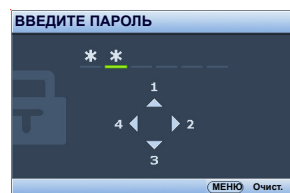

Если вы забыли пароль

Если включена функция защиты паролем, то при каждом включении проектора выводится запрос на ввод шестизначного пароля. В случае неправильного ввода пароля в течение трех секунд будет отображаться сообщение об ошибке ввода пароля, и следующая страница **ВВЕДИТЕ ПАРОЛЬ**. Можно повторить попытку, указав другой шестизначный пароль, или, если вы не записали пароль в данном руководстве и не помните его, можно воспользоваться процедурой восстановления пароля. Подробную информацию см. в разделе «Процедура восстановления пароля» на стр. 28.

При вводе неверного пароля 5 раз подряд проектор автоматически выключается.

Процедура восстановления пароля

1. Убедитесь в том, что отображается информация **ВВЕДИТЕ ПАРОЛЬ**. Нажмите **AUTO (авто)**. На экране проектора появится закодированное число.
2. Запишите это число и выключите проектор.
3. Для раскодирования этого числа обратитесь в местный сервисный центр BenQ. Для подтверждения права владения проектором может потребоваться предоставление документа о его покупке.

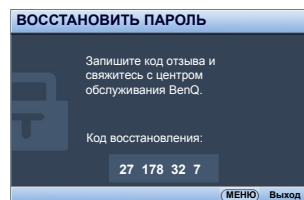

Изменение пароля

1. В **Настр. системы: Дополн. > Настройки безопасн.** меню нажмите ▲/▼, чтобы выделить **Изменить пароль** и нажмите **MODE/ENTER (режим/ввод)**. На экране появится страница **Изменить пароль**.
2. Введите текущий пароль.
 - При правильном вводе пароля появится сообщение **«Введите новый пароль»**.
 - Если пароль указан неправильно, в течение трех секунд будет отображаться сообщение об ошибке ввода пароля, а затем появится сообщение **«Введите текущий пароль»**, после чего вы сможете повторить попытку. Для отмены изменений или ввода другого пароля нажмите кнопку **MENU/EXIT (меню/выход)**.
3. Введите новый пароль.
ВАЖНО! Во время ввода символы отображаются на экране в виде звездочек. Запишите выбранный пароль в этом месте руководства до ввода или сразу после ввода пароля на случай, если вы его забудете.

Пароль: _ _ _ _ _

Храните данное руководство в надежном месте.

4. Повторно введите новый пароль для подтверждения.
5. Для проектора был успешно установлен новый пароль. Не забудьте ввести новый пароль в следующий раз при запуске проектора.
6. Чтобы закрыть экранное меню, нажмите **MENU/EXIT (меню/выход)**.

Отключение функции защиты паролем

Для отключения парольной защиты вернитесь в меню **Настр. системы: Дополн. > Настройки безопасн.** Выделите **Блокировка при включении** и выберите **Выкл.** с помощью ◀/▶. Появится сообщение **«ВВЕДИТЕ ПАРОЛЬ»**. Введите текущий пароль.

- При правильном вводе пароля OSD возвращается на страницу **Блокировка при включении**, при этом в строке **Пароль** отображается **«Выкл.»**. В следующий раз при включении проектора вам не потребуется вводить пароль.
- Если пароль указан неправильно, в течение трех секунд будет отображаться сообщение об ошибке ввода пароля, а затем появится сообщение **«ВВЕДИТЕ ПАРОЛЬ»**, после чего вы сможете повторить попытку. Для отмены изменений или ввода другого пароля нажмите кнопку **MENU/EXIT (меню/выход)**.

 Несмотря на то, что функция парольной защиты отключена, необходимо сохранить старый пароль на тот случай, если понадобится снова включить ее – при этом потребуется указать старый пароль.

Настройка проецируемого изображения

Настройка угла проецирования

В нижней части проектора есть две регулируемые ножки. Их можно использовать, если нужно изменить угол проецирования. Поворачивая ножки на себя или от себя, выставите нужный угол проецирования.

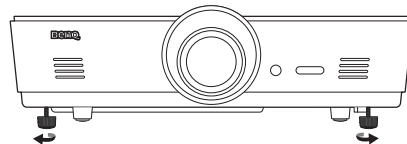

- ☞ Если экран и проектор не расположены перпендикулярно по отношению друг к другу, проецируемое изображение будет вертикально трапецеидально. Для коррекции этого искажения см. раздел «[Коррекция искажения изображения](#)» на стр. 31.

Автоматическая настройка изображения

В некоторых случаях может возникнуть необходимость оптимизации качества изображения. Для этого нажмите **AUTO (авто)**. В течение 3с встроенная функция интеллектуальной автоматической настройки выполнит перенастройку частоты и фазы синхронизации для обеспечения наилучшего качества изображения.

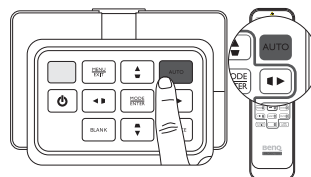

В углу экрана в течение 3 секунд будут выведены сведения о текущем источнике сигнала.

- ☞ Данная функция доступна только при выбранном сигнале ПК (аналоговый RGB).

Точная настройка размера и резкости изображения

1. Отрегулируйте размер проецируемого изображения с помощью регулятора масштаба.
2. Затем сфокусируйте изображение вращая кольцо фокусировки.

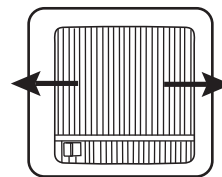
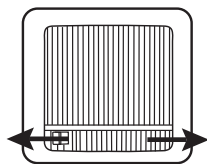

Коррекция искажения изображения

Трапецеидальное искажение возникает в тех случаях, когда проектор не перпендикулярен экрану; при этом проецируемое изображение имеет форму трапеции и может выглядеть следующим образом:

- Две стороны параллельны (левая и правая или верхняя и нижняя), однако с одной из сторон изображение заметно шире.
- Параллельные стороны отсутствуют.

Чтобы вручную скорректировать изображение, необходимо выполнить следующие действия.

1. Отрегулируйте угол проецирования. Переместите проектор таким образом, чтобы он находился напротив центра экрана, а нижний край объектива был совмещен с верхним или нижним краем экрана.
2. Если устранить искажение или установить проектор в описанное выше положение не удается, необходимо вручную скорректировать изображение с помощью функций **Тр. иск. 2D** и **Настройка по углам**.

Функция Тр. иск. 2D тесно связана с функцией Настройка по углам, так как в обоих случаях выполняется коррекция искажения изображения. Для коррекции искажения изображения используйте функции Тр. иск. 2D и Настройка по углам следующим образом, чтобы получить наилучшую форму изображения:

1. Используйте функцию **Тр. иск. 2D** для грубой настройки изображения и исправления его формы.
2. Используйте функцию **Настройка по углам** для точной настройки углов и получения наилучшей формы изображения.
3. Если невозможно добиться оптимального эффекта с помощью **Настройка по углам**, сбросьте значение параметра **Тр. иск. 2D** и повторите шаги 1 и 2.

☞ **Тр. иск. 2D и Настройка по углам тесно связаны между собой. Если значение Тр. иск. 2D изменено слишком сильно, то диапазон настройки Настройка по углам будет ограничен.**

Использование функции Тр. иск. 2D

- **Использование пульта ДУ или проектора**
 - i. Нажмите одну из кнопок со стрелками/кнопку коррекции трапецеидальности (влево ◀/▷, вверх ▲/▼, вправо ▶/◀, вниз ▼/▲) для вывода страницы **Тр. иск. 2D**.
 - ii. Дальнейшие действия см. в шаге iii.
- **Использование экранного меню**
 - i. Нажмите кнопку **MENU/EXIT (меню/выход)**, а затем нажимайте кнопки ◀/▶, пока не будет выбрано меню **Дисплей**.
 - ii. С помощью кнопки ▼ выделите **Тр. иск. 2D**, а затем нажмите **MODE/ENTER (режим/ввод)**. На экране появится страница **Тр. иск. 2D**.
 - iii. Нажмите кнопку, значок трапеции на которой соответствует форме проецируемого изображения. Продолжайте нажимать эту или другие кнопки до тех пор, пока не получите нужную форму изображения. Значения в нижней части страницы при нажатии изменяются. После достижения максимального или минимального значения при повторном нажатии кнопки форма изображения перестает изменяться. Дальнейшее изменение изображения в этом направлении становится невозможным.
 - iv. Если невозможно получить желаемую форму изображения, нажмите **MODE/ENTER (режим/ввод)**, чтобы сбросить значение **Тр. иск. 2D**, и повторите предыдущий шаг.

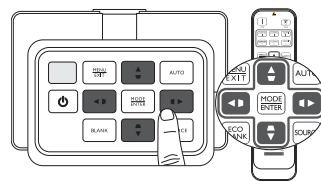



При сбросе значения Тр. иск. 2D для функций Тр. иск. 2D и Настройка по углам будут восстановлены значения по умолчанию.

- v. По завершении нажмите **MENU/EXIT (меню/выход)** для возврата на предыдущую страницу.



Использование функции Настройка по углам

Настройте четыре угла изображения вручную, задавая горизонтальные и вертикальные значения.

1. Нажмите кнопку **MENU/EXIT (меню/выход)**, а затем нажимайте кнопки **◀/▶**, пока не будет выбрано меню **ДИСПЛЕЙ**.
2. С помощью кнопки **▼** выделите **Настройка по углам**, а затем нажмите **MODE/ENTER (режим/ввод)**. На экране появится страница корректировки параметра **Настройка по углам**.
3. Нажмите **▲/▼/◀/▶** для выбора одного из углов, затем нажмите **MODE/ENTER (режим/ввод)**.

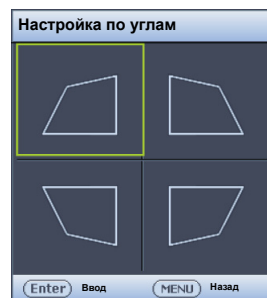

4. Нажимайте **◀/▶** для изменения горизонтальных значений.
5. Нажимайте **▲/▼** для изменения вертикальных значений.
6. Если невозможно добиться оптимального эффекта, нажмите **MODE/ENTER (режим/ввод)** для сброса значения параметра **Настройка по углам** и повторите шаги 4 и 5.



При сбросе одного из углов функции Настройка по углам будет восстановлено значение по умолчанию для всех углов.

7. По завершении нажмите **MENU/EXIT (меню/выход)** для возврата на предыдущую страницу.

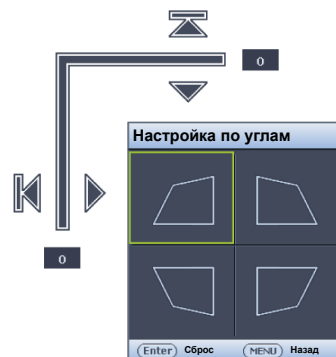

Использование стандартного или пользовательского режимов

Выбор режима изображения

В проекторе предусмотрено несколько заранее настроенных режимов изображения, позволяющих выбрать наиболее подходящий для работы или используемого источника видеосигнала.

Для выбора нужного режима изображения:

- Нажимайте кнопки **MODE/ENTER (режим/ввод)** до тех пор, пока не будет выбран нужный режим.
 - **Использование экранного меню**
1. Нажмите кнопку **MENU/EXIT (меню/выход)**, а затем нажимайте кнопки **◀/▶**, пока не будет выбрано меню **Изображение**.
 2. Нажмите **▼**, чтобы выделить **Режим изображения**.
 3. Нажимайте кнопки **◀/▶** до тех пор, пока не будет выбран нужный режим.

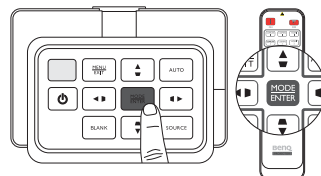

Эти режимы включают предустановленные значения, которые подходят для разных ситуаций проецирования, как те, что описаны ниже:

- **Ярко:** устанавливает максимальную яркость проецируемого изображения. Данный режим удобен, если требуется повышенная яркость изображения, например, при работе с проектором в хорошо освещенном помещении.
- **Презентация:** предназначен для презентаций. В этом режиме яркость подбирается таким образом, чтобы обеспечить корректную цветопередачу изображения, передаваемого с ПК или портативного компьютера.
- **sRGB:** устанавливает максимальную чистоту цветов RGB для обеспечения максимально корректной передачи изображений вне зависимости от настроек яркости. Этот режим наиболее пригоден для просмотра фотографий, снятых правильно откалиброванной камерой, поддерживающей цветовое пространство sRGB, а также для просмотра ПК-графики и документов, созданных в таких приложениях, как AutoCAD.
- **Кино:** подходит для просмотра цветных фильмов, видеоклипов, снятых цифровой камерой, а также цифрового видео с выхода ПК в помещении с малой освещенностью (в темноте).
- **3D:** этот проектор поддерживает трехмерное (3D) содержимое, передаваемое от соответствующих видеоприборов, таких как игровые консоли (с трехмерными играми), плееры 3D Blu-ray (с дисками 3D Blu-ray), 3D телевизоры (с 3D каналами) и т. п.

 **Во время просмотра трехмерного содержимого:**

- Изображение может казаться смещенным, но это не является неисправностью изделия.
 - **Делайте соответствующие перерывы.**
 - **Прекратите просмотр, если чувствуете усталость или дискомфорт.**
 - **Соблюдайте расстояние до экрана, равное приблизительно трем его высотам.**
 - **Дети и люди с повышенной чувствительностью к свету, заболеваниями сердца в анамнезе и прочими отклонениями состояния здоровья должны воздерживаться от просмотра трехмерного содержимого.**
- **Пользов. 1/Пользов. 2:** использование пользовательских настроек. Подробную информацию см. в разделе **«Настройка режима Пользов. 1/Пользов. 2» на стр. 35.**

Точная настройка выбранного режима изображения

Предустановленные настройки режима изображения можно изменить с помощью пунктов меню **Изображение**.

Для точной настройки режима изображения:

1. Нажмите кнопку **MENU/EXIT (меню/выход)**, а затем нажимайте кнопки ◀/▶, пока не будет выбрано меню **Изображение**.
2. Нажмите ▼, чтобы выбрать нужный пункт для регулировки, а затем нажимайте ◀/▶ для установки нужного значения. Выбранное значение автоматически сохраняется и привязывается к данному входному сигналу.

Подробнее см. [«Точная настройка качества изображения» на стр. 36](#)
и [«Дополнительная настройка качества изображения» на стр. 37](#).

Каждый раз при изменении режима изображения, настройка проектора также меняется в соответствии с последними параметрами данного режима, заданными для соответствующего входного сигнала. При изменении входного сигнала восстанавливается последний использовавшийся для него режим изображения, настройки и разрешение.

Настройка режима Пользов. 1/Пользов. 2

В проекторе предусмотрено два пользовательских режима, которые могут использоваться в случае, если текущие доступные режимы изображений не удовлетворяют потребности пользователя. В качестве начальной точки для индивидуальной настройки можно выбрать один из режимов изображения (за исключением выбранного пользовательского режима).

1. В меню **Изображение** выделите **Режим изображения** и нажмите **◀/▶** для выбора режима **Пользов. 1** или **Пользов. 2**.
2. Нажмите **▼**, чтобы выделить **Режим справки**.

 Данная функция доступна только в том случае, если выбран режим **Пользов. 1** или **Пользов. 2** в пункте подменю **Режим изображения**.

3. Используйте кнопки **◀/▶** для выбора наиболее подходящего режима изображения.
4. Нажмите кнопку **▼**, чтобы выбрать пункт подменю, который вы хотите изменить, и отрегулируйте значение с помощью кнопок **◀/▶**. Подробная информация представлена в разделах **«Точная настройка качества изображения» на стр. 36** и **«Дополнительная настройка качества изображения» на стр. 37**.
5. После выполнения всех необходимых настроек, нажмите **MENU/EXIT (меню/выход)** для выхода с сохранением настроек.

Переименование пользовательских режимов

Можно изменить названия для режимов **Пользов. 1** и **Пользов. 2** на другие, более понятные или легко идентифицируемые для других пользователей проектора. Длина названия не должна превышать 12 символов, включая английские буквы (A-Z, a-z), цифры (0-9) и пробел (_).

Чтобы переименовать режимы пользователя:

1. Убедитесь, что выбран **Пользов. 1** или **Пользов. 2** как режим изображения.

 Если вы не в режиме **Пользов. 1** или **Пользов. 2**, проектор автоматически выберет **Пользов. 1** в качестве пользовательского режима для переименования.

2. Находясь в меню **Изображение**, выделите **Переим.польз.реж.** и нажмите **MODE/ENTER (режим/ввод)**, чтобы отобразить виртуальную клавиатуру.
3. Используйте кнопки **▲/▼/◀/▶** и **ENTER (ВВОД)** для выбора букв на виртуальной клавиатуре, чтобы ввести наименование.
4. По завершении нажмите **MENU/EXIT (меню/выход)** для выхода из виртуальной клавиатуры.

Сброс настроек режима изображения

Все параметры меню **Изображение** можно вернуть к заводским настройкам путем выбора **Сброс**.

Чтобы вернуть режим изображения к заводским настройкам:

1. Находясь в меню **Изображение**, выделите **Режим изображения** и нажмите **◀/▶**, чтобы выделить нужный режим изображения (включая **Пользов. 1** или **Пользов. 2**) для возврата к заводским настройкам.
2. Нажмите **▼**, чтобы выделить **Сброс настроек изобр.**, затем нажмите **MODE/ENTER (режим/ввод)**.
3. Нажмите **▲/▼**, чтобы выбрать режимы изображения **Текущий** или **Все**, затем нажмите **MODE/ENTER (режим/ввод)**. Появится сообщение о подтверждении.
4. Нажмите **◀/▶**, чтобы выделить **Сброс**, а затем нажмите **MODE/ENTER (режим/ввод)**. Для данного режима изображения будут восстановлены заводские настройки.
5. При необходимости, повторите шаги 1-4, чтобы восстановить заводские настройки для других режимов изображения.

 Не следует путать функцию **Сброс настроек изобр.** с функцией **Сброс всех настроек** в меню **Настр. системы: Дополн.** Функция **Сброс всех настроек** используется для возврата всей системы к заводским настройкам. Подробную информацию см. в разделе **«Сброс всех настроек» на стр. 60**.

Точная настройка качества изображения

Независимо от выбранного режима изображения, можно выполнить точную настройку параметров в соответствии с целями презентации. Эти настройки будут сохранены в предустановленном режиме, в котором вы находитесь при выходе из экранного меню.

Изменение параметра Яркость

Выделите пункт **Яркость** в меню **Изображение** и настройте значения с помощью ◀/▶ на проекторе или на пульте ДУ.



Чем больше значение, тем больше яркость изображения. Чем меньше значение, тем темнее изображение. Отрегулируйте данную настройку так, чтобы темная область изображения была черного цвета и были видны детали в этой области.

Изменение параметра Контрастность

Выделите пункт **Контрастность** в меню **Изображение** и настройте значения с помощью ◀/▶ на проекторе или на пульте ДУ.



Чем больше значение, тем выше контрастность. Данный параметр используется для установки максимального уровня белого цвета после регулировки параметра **Яркость** в соответствии с выбранным источником видеосигнала и условиями просмотра.

Изменение параметра Цвет

Выделите пункт **Цвет** в меню **Изображение** и настройте значения с помощью ◀/▶ на проекторе или на пульте ДУ.

Меньшие значения соответствуют менее насыщенным цветам; при установке минимального значения изображение становится черно-белым. При установке слишком высокого значения цвета изображения будут слишком яркими, а изображение – нереалистичным.

Изменение параметра Тон

Выделите пункт **Тон** и измените значения кнопками ◀/▶ на проекторе или на пульте ДУ.

Чем выше значение, тем больше зеленого цвета на изображении. Чем ниже значение, тем больше красного цвета в изображении.

Изменение параметра Резкость

Выделите пункт **Резкость** и измените значения кнопками ◀/▶ на проекторе или на пульте ДУ.



Чем больше значение, тем выше резкость изображения. Чем меньше значение, тем ниже резкость изображения.

Функции Яркость, Контрастность также можно установить, нажав на BRIGHTNESS (яркость), CONTRAST (контрастность) на пульте дистанционного управления, и на дисплее появится строка настройки, после чего можно нажать на ◀/▶ и настроить значения.

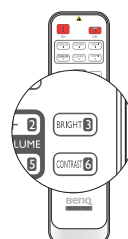

Дополнительная настройка качества изображения

В меню **Изображение > Дополнит....** имеются дополнительные расширенные функции, позволяющие отрегулировать настройки в соответствии с вашими предпочтениями. Для сохранения настроек просто нажмите **MENU/EXIT (меню/выход)**, чтобы выйти из экранного меню.

Настройка Уровень черного

Выделите **Уровень черного** и с помощью кнопок ◀/▶ на проекторе или на пульте ДУ выберите **0 IRE** или **7,5 IRE**.

Оттенки серого цвета видеосигнала измеряются в единицах IRE. В некоторых регионах, где используется ТВ стандарт NTSC, оттенки серого измеряются от 7.5 IRE (черный) до 100 IRE (белый); а в других регионах, где используется оборудование PAL или японский стандарт NTSC, оттенки серого измеряются от 0 IRE (черный) до 100 IRE (белый). Рекомендуется проверить источник входного сигнала и определить используемую шкалу - 0 IRE или 7,5 IRE, затем выбрать соответствующую настройку.

Настройка подавления шума

При проецировании на изображении могут появляться помехи. **Подавление шума** снижает электрические помехи, вызванные другими мультимедийными устройствами. Чем больше значение, тем меньше шумов.

Для повышения резкости изображения:

Выделите пункт **Подавление шума** и отрегулируйте уровень кнопками ◀/▶ на проекторе или на пульте ДУ.

Выбор температуры цвета*

Выделите **Температура цвета** и выберите нужную настройку нажатием ◀/▶ на проекторе или на ПДУ.

Имеется несколько вариантов настроек цветовой температуры.

1. **Без коррекции:** исходная цветовая температура лампы и более высокий уровень яркости. Данная настройка удобна, если требуется повышенная яркость изображения, например, для проецирования изображений в хорошо освещенном помещении.
2. **Теплая:** увеличивает количество красного цвета в белом.
3. **Обычное:** стандартная настройка оттенков белого.
4. **Холодн.:** увеличивает количество синего цвета в белом.

*Информация о цветовой температуре.

Для различных целей «белыми» могут считаться разные оттенки. Один из распространенных методов представления белого цвета известен как «цветовая температура». Белый цвет с низкой цветовой температурой выглядит красновато-белым. Белый цвет с высокой цветовой температурой выглядит синевато-белым.

Настройка цветовой температуры

Для установки нужной цветовой температуры:

1. Выделите **Температура цвета** и выберите **Холодн.**, **Обычное**, **Теплая** или **Без коррекции** с помощью кнопок ◀/▶ на проекторе или на пульте ДУ.
2. Нажмите ▼, чтобы выделить **Настройка температуры цвета**, а затем нажмите **MODE/ENTER (режим/ввод)**. На экране появится страница **Настройка температуры цвета**.
3. С помощью кнопок ▲/▼ выделите нужный пункт для изменения, а затем отрегулируйте значение нажатием ◀/▶.
 - **Усил. кр./Усил. зел./Усил. син.:** регулирует уровень контрастности красного, зеленого и синего.
 - **Смещ. кр./Смещ. зел./Смещ. син.:** регулирует уровень яркости красного, зеленого и синего.
4. Для сохранения настроек нажмите **MENU/EXIT (меню/выход)**.

Выбор гамма-настроек

Выделите **Выбор гаммы** и выберите нужную настройку при помощи нажатия ◀/▶ на проекторе или на пульте ДУ.

Гамма означает соотношение между входным сигналом и яркостью изображения.

- Гамма 1,6/1,8/2,0/BenQ
Выберите эти значения по вашим предпочтениям.
- Гамма 2,2
Увеличивает средний уровень яркости изображения. Идеально подходит для освещенных помещений, зала совещаний или гостиной.
- Гамма 2,4/2,5/2,6
Подходит для просмотра фильмов в темном помещении.
- Гамма 2,8
Больше всего подходит для просмотра фильмов, в которых много темных сцен.

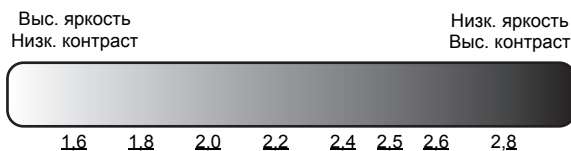

Изменение параметра Brilliant Color

Данная функция использует новый алгоритм обработки цвета и улучшения на уровне системы для повышения яркости, одновременно обеспечивая более яркие и реалистичные цвета. Если выбрано значение **Выкл.**, то функция **Brilliant Color** будет отключена.

Управление цветом

В большинстве случаев управление цветом не требуется, например, в классе, в переговорной комнате или в гостиной, где свет не выключается, или там, где через окно проникает дневной свет.

Функция управления цветом может понадобиться только в случае постоянной установки с регулируемым уровнем освещения, например, в помещении для заседаний, лекционных залах или домашних кинотеатрах. Функция управления цветом обеспечивает возможность тонкой регулировки для более точного воспроизведения цвета, в случае необходимости.

Правильная настройка цвета может быть обеспечена только в условиях регулируемого освещения. Для этого понадобится колориметр (измеритель цветового излучения) и комплект подходящих изображений для оценки воспроизведения цвета. Эти инструменты не входят в комплект поставки проектора, но у поставщика проектора можно получить необходимые рекомендации или даже воспользоваться услугами специалиста по настройке.

3D управление цветом обеспечивает возможность настройки шести диапазонов цветов (RGBCMY). При выборе каждого цвета можно отдельно отрегулировать его диапазон и насыщенность в соответствии со своими предпочтениями.

Для регулировки и сохранения настроек:

1. Находясь в меню **Изображение**, выделите **Дополнит...** и нажмите **MODE/ENTER (режим/ввод)**. Затем, выделите **3D управление цветом** и нажмите **MODE/ENTER (режим/ввод)**. На экране появится страница **3D управление цветом**.
2. Выделите **Основной цвет** и с помощью кнопок **◀/▶** выберите нужный цвет - **Кр.**, **Зел.**, **Синий**, **Голубой**, **Пурпурный** и **Желт.**
3. Нажмите **▼**, чтобы выделить **Оттенок**, а затем с помощью кнопок **◀/▶** выберите диапазон цветов для регулировки. Чем больше диапазон, тем больше пропорция содержания соседних цветов в выбранном цвете.

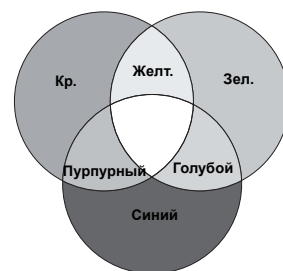

Чтобы получить представление о том, как цвета соотносятся друг с другом, см. рисунок справа. Например, при выборе **Кр.** и установке его диапазона на 0, выбирается только чистый красный цвет. При увеличении его диапазона, добавится красный цвет с добавлением желтого и пурпурного.

Нажмите **▼**, чтобы выделить **Насыщенность**, и отрегулируйте уровень насыщенности цвета с помощью кнопок **◀/▶**.

При выборе **Кр.** и установке его диапазона на 0, будет изменена только насыщенность чистого красного цвета.

☞ Насыщенность – это количество данного цвета в изображении. Меньшие значения соответствуют менее насыщенным цветам; при установке значения 0 этот цвет полностью удаляется из изображения. При очень высоком уровне насыщенности этот цвет будет преобладать и выглядеть неестественно.

4. Для выхода и сохранения настроек, нажмите **MENU/EXIT (меню/выход)**.

Выбор формата изображения

Формат изображения – это соотношение ширины изображения и его высоты. Настройкой по умолчанию для данного проекта является 16:10, а цифровой телевизор и плееры Blu-ray обычно используют формат 16:9, при этом большинство аналоговых ТВ сигналов и DVD использует формат 4:3.

Благодаря приходу технологий цифровой обработки сигнала цифровые устройства, например, данный проектор, могут выполнять динамическое растягивание и изменение масштаба получаемого на выходе изображения до другого формата, отличающегося от формата исходного изображения. Изображения могут быть растянуты линейно, когда все изображение растягивается равномерно, или не линейно, что приводит к искажению изображения.

Чтобы изменить формат проецируемого изображения (независимо от формата входного сигнала):

- **Использование кнопок на ПДУ**

1. Нажмите кнопку **ASPECT (формат)** для отображения текущих настроек.
2. Многократно нажимайте **ASPECT (формат)** для выбора формата, соответствующего формату входного видеосигнала и параметрам экрана.



- **Использование экранного меню**

1. Нажмите кнопку **MENU/EXIT (меню/выход)**, а затем нажимайте кнопки **◀/▶**, пока не будет выбрано меню **Дисплей**.
2. Нажмите **▼**, чтобы выделить **Формат**.
3. Нажимайте кнопки **◀/▶** для выбора формата, соответствующего формату входного видеосигнала и параметрам экрана.

Формат изображения

- Авто:** пропорционально изменяет масштаб изображения в соответствии с исходным разрешением проектора (ширина по горизонтали или по вертикали). Таким образом, при проецировании изображений в формате 4:3 или 16:10 будет оптимально использоваться экран и поддерживаться нужный формат изображения.
- 4:3:** масштабирование изображения производится так, что оно воспроизводится в центре экрана в формате 4:3. Это больше всего подходит для изображений с форматом 4:3, например, мониторы компьютеров, стандартные телевизоры и фильмы DVD с форматом 4:3, так как в этом случае изменение формата не требуется.
- 16:9:** масштабирование изображения производится так, что оно воспроизводится в центре экрана в формате 16:9. Это больше всего подходит для изображений с форматом 16:9, например, ЖК мониторы, телевизоры с высоким разрешением и фильмы DVD с форматом 16:9, так как в этом случае изменение формата не требуется.
- 16:10:** масштабирование изображения производится таким образом, что оно воспроизводится в центре экрана в формате 16:10. Это лучше всего подходит для изображений, формат которых уже составляет 16:10, поскольку он отображает их без изменения формата.
- Реальн.:** эта настройка отображает изображение с функцией pixel mapping один-в-один без изменения или альтерации или изменения размера по центру проецируемого изображения. Это лучше всего подходит для использования с выходами сигнала с ПК.

- На рисунках ниже черные участки обозначают неактивную область, а белые участки – активную область.
- Экранные меню могут отображаться на незанятых черных областях.

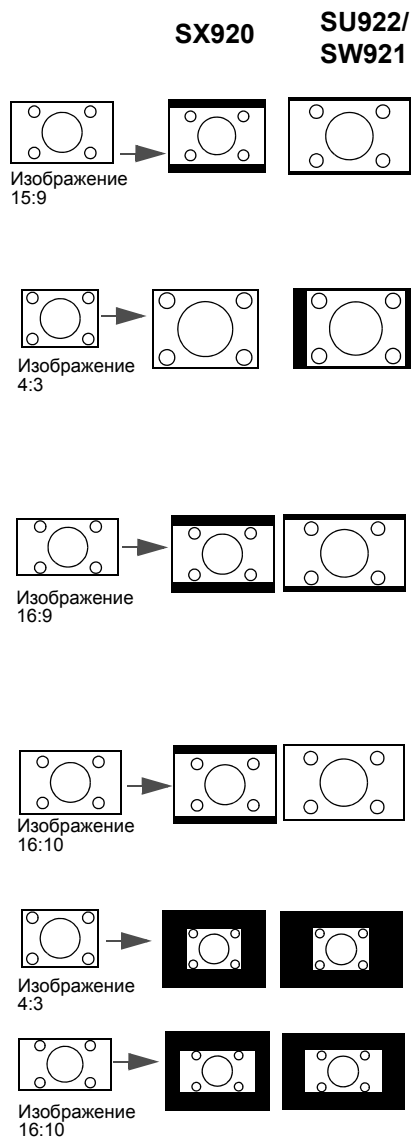

Настройка цвета стены

В тех случаях, когда изображение проецируется на цветную поверхность (например, окрашенную стену), с помощью функции «Цвет стены» можно скорректировать цвет проецируемого изображения. Можно выбрать один из предварительно откалиброванных цветов: Светло-желтый, розовый, светло-зеленый, синий и черное поле.

Для выбора цвета стены:

1. Нажмите кнопку **MENU/EXIT (меню/выход)**, а затем нажимайте кнопки **◀/▶**, пока не будет выбрано меню **Дисплей**.
2. Нажмите **▼**, чтобы выделить **Цвет стены**.
3. Нажмите **◀/▶** для выбора цвета стены в соответствии с цветом поверхности, на которую выполняется проекция.

Скрытие изображения

Во время презентации, чтобы привлечь внимание аудитории, можно использовать функцию **ECO BLANK (Экон. - пустой экран)** для отключения изображения на экране. Если данная функция активируется при подключенном входном аудиосигнале, воспроизведение звука продолжается.

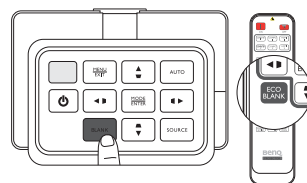

В меню **Настр. системы: Базовый > Настройки рабочего режима > Таймер пустого экрана** можно задать продолжительность промежутка времени, по истечении которого проектор автоматически включает изображение при отсутствии воздействия пользователя на элементы управления проектора или пульта ДУ. Продолжительность этого промежутка времени можно установить в диапазоне от 5 до 30 минут с интервалом в 5 минут.

Если стандартные варианты продолжительности не подходят, выберите **Отключено**.

Независимо от того, включена ли функция **Таймер пустого экрана**, можно нажимать любые кнопки на проекторе или ПДУ, чтобы восстановить изображение.

 При нажатии кнопки **ECO BLANK (Экон. - пустой экран)** лампа проектора автоматически переходит в режим **Экономичный**.

Блокировка кнопок управления

С помощью блокировки кнопок управления на проекторе можно предотвратить случайное изменение настроек проектора (например, детьми). При включенной функции **Блокировка клавиш панели** никакие кнопки управления на проекторе не работают, за исключением кнопки **Питание**.

Для установки или снятия блокировки клавиш панели управления:

1. Нажмите на **MENU/EXIT (меню/выход)** и откройте систему экранных меню, а затем с помощью кнопок **◀/▶** выделите меню **Настр. системы: Базовый**.
2. Нажмите **▼**, чтобы выделить **Блокировка клавиш панели**, а затем нажмите **◀/▶**, чтобы включить функцию **Вкл.** Будет выведено сообщение с подтверждением.
3. Нажмите **◀/▶** для выбора **Yes (Да)** и нажмите **MODE/ENTER (режим/ввод)**.

Фиксация изображения

Для остановки кадра нажмите **FREEZE (стоп-кадр)** на пульте ДУ. В левом верхнем углу экрана появится «СТОП-КАДР». Для отмены функции нажмите любую кнопку на проекторе или на ПДУ.

Даже если изображение на экране остановлено, его воспроизведение продолжается на видео- или другом устройстве. Поэтому даже при остановленном изображении продолжается воспроизведение звука, если подключено устройство с активным аудиовыходом.



Регулировка звука

Следующая регулировка звука (как представленная ниже функция) выполняется для динамика(-ов) проектора. Убедитесь в правильности подключения через аудиовход проектора. Подробная информация о подключении через аудиовход представлена в разделе «Подключение к видеооборудованию» на стр. 20.

- ☞ • Каждый раз при выборе различных источников проектор также меняет настройки звука на те, которые ранее использовались для определенного источника.
- Настройку звука нельзя выполнять во время использования функции Быстрый поиск.

Отключение звука

Для временного отключения звука:

1. Нажмите **MENU/EXIT (меню/выход)**, чтобы открыть OSD, затем нажимайте **◀/▶**, чтобы выделить меню **Источник**.
2. Нажмите **▼**, чтобы выделить **Настройки звука**, а затем нажмите **MODE/ENTER (режим/ввод)**. На экране появится страница **Настройки звука**.
3. Нажмите **▼**, чтобы выделить **Отключение звука**, а затем нажмите **◀/▶**, чтобы выбрать **Вкл..**

- ☞ Также можно нажать кнопку **MUTE** (отключение звука) (если имеется) на пульте ДУ для включения и выключения звука проектора.

Регулировка громкости звука

Для регулировки громкости нажмите **VOLUME+** (увеличение громкости)/**VOLUME-** (уменьшение громкости) на пульте ДУ или:

1. Повторите приведенные выше шаги 1-2.
2. С помощью кнопки **▼** выделите пункт **Громкость** и выберите нужный уровень громкости с помощью кнопок **◀/▶**.

Отключение функции Звук вкл./выкл. пит.

Для отключения звука при включении/выключении питания:

1. Повторите приведенные выше шаги 1-2.
2. Нажмите **▼**, чтобы выделить **Звук вкл./выкл. пит.**, а затем нажмите **◀/▶**, чтобы выбрать **Выкл..**

- ☞ В данном случае изменить Звук вкл./выкл. пит. можно только путем установки значения Вкл. или Выкл. Отключение звука или изменение уровня громкости не влияет на Звук вкл./выкл. пит..

Использование тестового шаблона

Проектор может выводить решетку тестового образца. Он позволяет отрегулировать размер и фокус изображения и избежать искажений проецируемого изображения.

Вывод тестового образца.

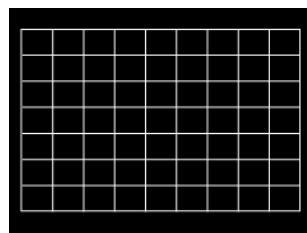

1. Нажмите **MENU/EXIT (меню/выход)**, чтобы открыть OSD, затем нажимайте **◀/▶**, чтобы выделить меню **Настр. системы: Базовый**.
2. Нажмите **▼**, чтобы выделить **Тестовый образец**, затем нажимайте **◀/▶**, чтобы выбрать **Вкл.**



Использование обучающих шаблонов

Проектор предлагает несколько предустановленных шаблонов для разных обучающих целей. Для активации шаблона:

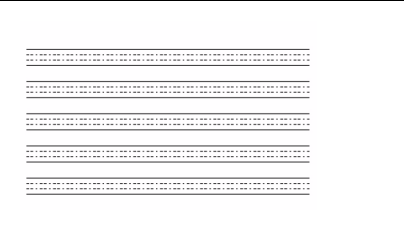
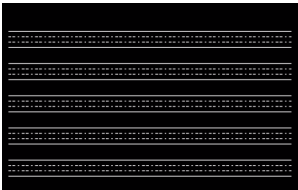
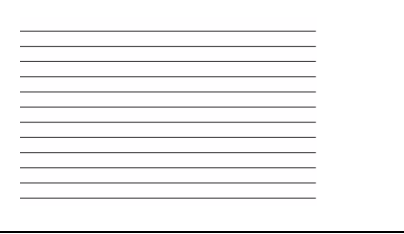
1. Нажмите **MENU/EXIT (меню/выход)**, чтобы открыть OSD, затем нажимайте **◀/▶**, чтобы выделить меню **Дисплей**.
2. Нажмите **▼**, чтобы выделить **Обучающий шаблон**, а затем нажимайте **MODE/ENTER (режим/ввод)**.
3. Нажимайте **▲/▼** для выбора **Школьная доска** или **Белая доска**.
4. Нажимайте **◀/▶** для выбора нужного шаблона, затем нажимайте **MODE/ENTER (режим/ввод)**.

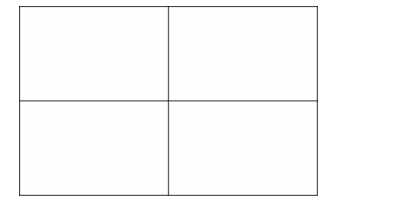
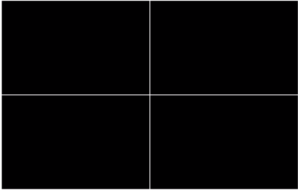
Обучающий шаблон	Белая доска	Школьная доска
Составление письма		
Рабочий лист		
Координатная сетка		

Настройка режима лампы

Проектор имеет два режима лампы для различных целей:

Режим лампы	Полезный пользователю	Подходящий для окружающей среды
Норм. (Лампа используется в нормальном режиме)	<ul style="list-style-type: none"> • Обеспечивает яркое и чистое изображение • Подходит для использования в помещении с высокоинтенсивным освещением • Позволяет использовать проектор в условиях непрерывной работы в критических ситуациях 	Большие, хорошо освещенные залы заседаний или аудитории
Экономичный (Лампа используется в экономичном режиме)	<ul style="list-style-type: none"> • Увеличение времени работы лампы • Позволяет использовать проектор в условиях непрерывной работы в критических ситуациях 	Конференц-залы малого и среднего размера

Можно использовать один из следующих способов для выбора режима лампы с учетом собственных предпочтений.

Использование ПДУ:

1. Нажмите **Режим лампы** на пульте ДУ, после чего появится страница режима лампы.
2. Нажмите на **▼**, чтобы выделить нужный режим лампы и нажмите **MODE/ENTER (режим/ввод)**.

Экранное меню:

1. Нажмите **MENU/EXIT (меню/выход)**, затем нажимайте **◀/▶**, пока не будет выбрано меню **Настр. системы: Дополн..**
2. Нажмите **▼**, чтобы выделить **Настройки лампы**, а затем нажмите **MODE/ENTER (режим/ввод)**.
3. Нажмите **▼**, чтобы выделить **Режим лампы**, а затем нажмите **MODE/ENTER (режим/ввод)**.
4. Нажмите на **▼** чтобы выделить нужный режим лампы, и нажмите **MODE/ENTER (режим/ввод)**.

 На короткое время при переключении режимов изображения может наблюдаться некоторое изменение яркости изображения и цвета.

Управление проектором через проводную локальную сеть

Проводная локальная сеть Функция позволяет управлять проектором с компьютера с помощью обозревателя Интернета при условии подключения компьютера и проектора к одной и той же локальной сети.

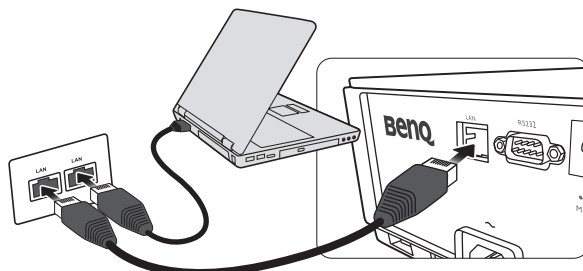

Настройка параметра Проводная локальная сеть

Использование DHCP.

1. Возьмите кабель для подключения к Интернету RJ45 и подключите один конец к входному разъему ЛВС RJ45 на проекторе, а другой конец – к разъему для Интернета RJ45.

☞ При подключении кабеля RJ45 избегайте скручивания и переплетения кабеля, так как это может привести к помехам или прерыванию сигнала.

2. Нажмите **MENU/EXIT (меню/выход)**, затем нажимайте **◀/▶**, пока не будет выбрано меню **Настр. системы: Дополн.**
3. Нажмите **▼**, чтобы выделить **Сетевые настройки**, а затем нажмите **MODE/ENTER (режим/ввод)**. На экране появится страница **Сетевые настройки**.
4. Нажмите **▼**, чтобы выделить **Проводная локальная сеть**, а затем нажмите **MODE/ENTER (режим/ввод)**. На экране появится страница **Проводная локальная сеть**.
5. Нажмите **▼**, чтобы выделить **DHCP**, затем нажмите **◀/▶**, чтобы выбрать **Вкл.**
6. Нажмите **▼**, чтобы выделить **Применить**, а затем нажмите **MODE/ENTER (режим/ввод)**.
7. Вернитесь на страницу **Настр. системы: Дополн. > Сетевые настройки**.
8. Нажмите **▼**, чтобы выделить **Обнаружение устройства AMX**, а затем нажмите **◀/▶**, чтобы выделить **Вкл.** или **Выкл.**. Если **Обнаружение устройства AMX – Вкл.**, проектор может быть определен контроллером AMX.
9. Подождите 15 – 20 с и затем снова перейдите на страницу **Проводная локальная сеть**.
10. На экране появятся настройки **IP-адрес**, **Маска подсети**, **Шлюз по умолчанию** и **Сервер DNS**. Запишите IP адрес, представленный в столбце **IP-адрес**.

☞ Если IP-адрес все равно не отображается на дисплее, обратитесь к администратору сети.

Без использования DHCP.

1. Повторите описанные выше шаги 1-4.
2. Нажмите **▼**, чтобы выделить **DHCP**, затем нажмите **◀/▶**, чтобы выбрать **Выкл.**
3. Обратитесь к администратору сети для получения информации о настройках **IP-адрес**, **Маска подсети**, **Шлюз по умолчанию** и **Сервер DNS**.
4. Нажмите **▼**, чтобы выбрать элемент для изменения, и нажмите **MODE/ENTER (режим/ввод)**.
5. С помощью кнопок **◀/▶** перемещайте курсор, а затем с помощью кнопок **▲/▼** укажите значение.
6. Для сохранения настроек нажмите **MODE/ENTER (режим/ввод)**. Если настройки сохранять не нужно, нажмите **MENU/EXIT (меню/выход)**.

7. Нажмите **MENU/EXIT (меню/выход)** для возврата на страницу **Сетевые настройки**, нажмите **▼** для выделения **Обнаружение устройства AMX**, и нажмите **◀/▶**, чтобы выбрать **Вкл.** или **Выкл.**
8. Нажмите **MENU/EXIT (меню/выход)** для выхода из меню.

Дистанционное управление проектором через Интернет

После получения правильного IP-адреса для проектора, когда он будет находиться в режиме ожидания, вы сможете осуществлять управление проектором с помощью любого компьютера, подключенного к той же локальной сети.

1. Введите адрес проектора в адресную строку обозревателя и выполните поиск, нажав на Go (Переход).

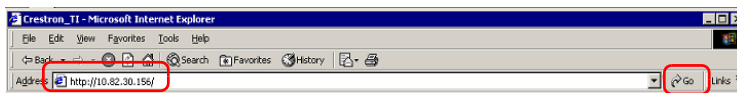

2. Откроется страница удаленного управления. С помощью этой страницы вы можете управлять проектором так же, как с помощью пульта ДУ или панели управления на проекторе.



i	<ul style="list-style-type: none"> • Меню • Пусто • ▲ (□) • ◀ (▷) 	<ul style="list-style-type: none"> • Автоматическое подключение к ПК • Вход • ▼ (□) • ▶ (□) 	<p>Подробную информацию см. в разделе «Пульт ДУ» на стр. 12.</p>
	<ul style="list-style-type: none"> • ОК 	<p>Активизация выбранного пункта экранного меню (OSD).</p>	
ii	<p>Чтобы изменить источник сигнала, щелкните нужный сигнал.</p> <p> Список источников будет меняться в зависимости от имеющихся на проекторе разъемов. «Video» указывает на видеосигнал.</p>		

Страница инструментов позволяет вам управлять проектором, устанавливать настройки локальной сети и предоставлять безопасный доступ к удаленному управлению проектором.



- i. Вы можете присвоить проектору имя для отслеживания местоположения проектора и ответственного за него лица.
- ii. Вы можете отрегулировать **Настройка управления по локальной сети**.
- iii. После того как настройки будут выполнены, доступ к удаленному управлению проектором через сеть будет защищен паролем.
- iv. После настройки доступ к странице инструментов будет защищен паролем.

☞ После выполнения настроек, нажмите кнопку «Отправить», чтобы сохранить данные в памяти проектора.

- v. Для возврата на страницу удаленного сетевого управления нажмите кнопку «Выход».

Обратите, пожалуйста, внимание на ограничение длины ввода (включая пробелы и другие знаки пунктуации) в списке:

Категория	Длина	Максимальное количество символов
Управление Crestron	IP-адрес	15
	IP ID	4
	Порт	5
Проектор	Имя проектора	22
	Местоположение	22
	Назначено на	22
Сетевая конфигурация	DHCP (включен)	(Н/П)
	IP-адрес	15
	Маска подсети	15
	Шлюз по умолчанию	15
	Сервер DNS	15
Пароль пользователя	Включен	(Н/П)
	Новый пароль	15
	Подтвердить	15
Пароль администратора	Включен	(Н/П)
	Новый пароль	15
	Подтвердить	15

На странице информации показываются данные и состояние проектора.

Projector Information		Projector Status	
Projector Name		Power Status	Off
Location		Source	No Source
Firmware Version	038	Preset Mode	No Data
Mac address	0 0 12 21 34 43	Projector Position	No Data
Resolution	No Data	Lamp Mode	No Data
Lamp Hours	0	Error Status	
Assigned To			

Exit

Для возврата на страницу удаленного сетевого управления нажмите кнопку «Выход».

Для получения подробной информации, перейдите по адресу <http://www.crestron.com> и www.crestron.com/getroomview.

Эксплуатация в условиях большой ВЫСОТЫ

При работе на высоте свыше 1500 метров (около 4920 футов) над уровнем моря или в тех случаях, когда проектор будет работать в течение длительного времени (>свыше 10 часов) без перерыва, рекомендуется включить **Высокогорье**.

Чтобы включить Высокогорье:

1. Нажмите **MENU/EXIT (меню/выход)**, затем нажимайте **◀/▶**, пока не будет выбрано меню **Настр. системы: Дополн.**
2. Нажмите **▼**, чтобы выделить **Высокогорье**.
3. Нажмите **◀/▶** для выбора **Вкл.**. Появится сообщение о подтверждении.
4. Выделите **Да** и нажмите **MODE/ENTER (режим/ввод)**.

При эксплуатации в режиме **Высокогорье** возможно повышение уровня рабочего шума, связанное с увеличением оборотов вентилятора для обеспечения надлежащего охлаждения и функционирования системы.

При эксплуатации проектора в других тяжелых условиях (отличных от вышеуказанных) возможно автоматическое отключение проектора, обеспечивающее его защиту от перегрева. В подобных случаях для устранения таких выключений рекомендуется также устанавливать **Высокогорье**. Однако это не означает, что данный проектор можно эксплуатировать абсолютно в любых жестких условиях окружающей среды.

Выключение проектора

Чтобы выключить проектор, нажмите **POWER (питание)** (⏻) на проекторе или **OFF (ВЫКЛ.)** ⏻ на ПДУ, появится предупреждающее сообщение. Снова нажмите **POWER (питание)/OFF (ВЫКЛ.)** (⏻).

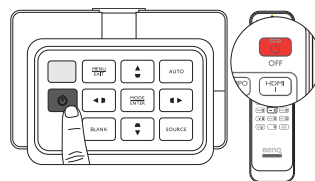

- Замигает оранжевый индикатор питания, вентилятор будет работать около 2 минут, охлаждая лампу. Проектор не будет реагировать ни на какие команды, до тех пор пока не закончится процесс охлаждения.

☞ После выключения **НЕ отсоединяйте проектор от источника питания, пока не будет завершен процесс охлаждения и вентиляторы не перестанут вращаться. Прерывание процесса охлаждения каким-либо образом может привести к перегреву и повреждению процессора.**

- Индикатор питания непрерывно горит оранжевым светом по окончании процесса охлаждения и после остановки вентиляторов.
- Если проектор не будет использоваться в течение продолжительного периода времени, отключите сетевой кабель от розетки.
- В целях защиты лампы проектор не реагирует на команды во время охлаждения.

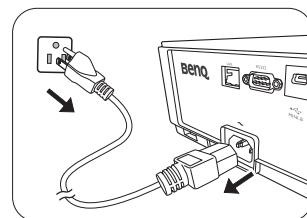

- ☞ • **Реальный срок службы лампы может быть разным и зависит от разных условий окружающей среды и использования.**
- При повторной попытке запуска проектора вентилятор может работать несколько минут для охлаждения. Снова нажмите кнопку ⏻ Питание/ON (ВКЛ.), чтобы включить проектор, после того как вентиляторы остановятся и индикатор питания станет оранжевого цвета.

Экранные меню (OSD)

Структура экранного меню (OSD)

Обратите внимание, что функции экранных меню (OSD) зависят от типа выбранного входного сигнала.

Главное меню	Подменю	Параметры	
Изображение	Режим изображения	Bright/Presentation/sRGB/Cinema/(3D)/User 1/User 2	
	Режим справки	Bright/Presentation/sRGB/Cinema/User 1/User 2	
	Яркость	0~50~100	
	Контрастность	0~50~100	
	Цвет	0~50~100	
	Тон	0~50~100	
	Резкость	0-15	
		Уровень черного	0 IRE/7,5 IRE
		Подавление шума	0-31
		Температура цвета	Холодн./Обычное/Теплая/Без коррекции
		Усил. кр.	0-200
		Усил. зел.	0-200
		Усил. син.	0-200
		Настройка температуры цвета	Смещ. кр. 0-511
	Дополнит....		Смещ. зел. 0-511
			Смещ. син. 0-511
		3D управление цветом	Основной цвет Кр./Зел./Синий/Голубой/Пурпурный/Желт.
			Оттенок 0~100
			Насыщенность 0~100
			Усиление 0~100
		Выбор гаммы	1,6/1,8/2,0/2,2/2,4/2,5/2,6/2,8/BenQ
		Brilliant Color	Вкл./Выкл.
		Переим.польз.реж.	Пользов. 1/Пользов. 2
	Сброс настроек избобр.	Текущие/Все	

Главное меню	Подменю	Параметры	
Дисплей	Цвет стены	Выкл./Светло-желтый/Розовый/Светло-зеленый/Синий/Школьная доска	
	Формат	Авто/Реальн./4:3/16:9/16:10	
	Настройка нераб. обл.	0/1/2/3	
	Тр. иск. 2D		
	Настройка по углам	Вверху слева/Вверху справа/Внизу слева/Внизу справа	
	3D	Режим 3D	Авто/Выкл./Черед. Кадров/Упаковка кадров/Верхнее/нижнее/Совмещ. по гор.
		Синхр. 3D Инв.	Отключено/Инvertировать
		Сохранить настройки 3D	Настройки 3D 1/Настройки 3D 2/ Настройки 3D 3
		Применить настройки 3D	Настройки 3D 1/Настройки 3D 2/ Настройки 3D 3/Выкл.
	Обучающий шаблон	Школьная доска	Выкл./Составление письма/Рабочий лист/Координатная сетка
Белая доска		Выкл./Составление письма/Рабочий лист/Координатная сетка	
Источник	Быстрый поиск	Вкл./Выкл.	
	Настройка HDMI	Формат HDMI Авто/Полный/Предел	
	Настройки звука	Отключение звука	Вкл./Выкл.
		Громкость	0 ~ 5 ~ 10
		Громкость микрофона	0 ~ 5 ~ 10
		Звук вкл./выкл. пит.	Вкл./Выкл.
	Положение	H: -10 ~ 0 ~ 10/V: -10 ~ 0 ~ 10	
	Фаза	0 ~ Авто ~ 31	
	Размер по горизонт.	-15 ~ 0 ~ 15	
	Настр. системы: Базовый	Язык	English / Français / Deutsch Italiano / Español / Русский 繁體中文 / 简体中文 / 日本語 / 한국어 / Svenska / Nederlands / Türkçe / Čeština / Português / हिन्दी / Polski Magyar / Hrvatski / Română / Norsk / Dansk / Български / Suomi / Indonesian / Ελληνικά / العربية / हिन्दी
Установка проектора		Спереди/Сзади/Сзади потолок/Спер. потолок	
Настройки меню		Время вывода меню	5 с/10 с/20 с/30 с/Всегда
		Положение меню	Центр/Вверху слева/Вверху справа/ Внизу справа/Внизу слева
		Напоминающее сообщение	Вкл./Выкл.
Настройки рабочего режима		Прямое включение питания	Вкл./Выкл.
		Вкл. при обнаруж. сигнала	Вкл./Выкл.
		Автоотключение	Отключено/3 мин/10 мин/15 мин/20 мин/ 25 мин/30 мин
		Таймер пустого экрана	Отключено/5 мин/10 мин/15 мин/20 мин/ 25 мин/30 мин
		Таймер сна	Отключено/30 мин/1 час/2 час/3 час / 4 час/8 час/12 час
Удаленный приемник	Спереди/Сверху/Спереди+Сверху/ Выкл.		
Блокировка клавиш панели	Вкл./Выкл.		
Цвет фона	BenQ/Черный/Синий/Фиолетовый		
Начальный экран	BenQ/Черный/Синий		
Тестовый образец	Вкл./Выкл.		

Главное меню	Подменю	Параметры	
Настр. системы: Дополн.	Высокогорье	Вкл./Выкл.	
	Режим лампы	Норм./Экономичный	
	Сброс таймера лампы	Сброс/Отмена	
	Настройки лампы	Наработка Лампы	
		Нормальный режим	
		Эконом. режим	
		Эквив. ресурс лампы	
	Настройки безопасн.	Блокировка при включении	Вкл./Выкл.
		Изменить пароль	
	Скорость передачи	2400/4800/9600/14400/19200/38400/57600/115200	
	Субтитры (СТ)	Включить СТ	Вкл./Выкл.
		Версия СТ	CC1 / CC2 / CC3 / CC4
	Настройки реж. ожид.	Сеть	Включить режим ожидания сети Вкл./Выкл.
		Автоматическое отключение режима ожидания сети	Никогда/20 мин/1 час/3 час/6 час
		Выход монитора	Вкл./Выкл.
		Транзитная передача звука	Выкл./Аудиовход/Аудио Лев./Прав./HDMI-2/HDMI-1/MHL
		Зарядка через интерфейс MHL	Вкл./Выкл.
	Сетевые настройки	Проводная локальная сеть	Состояние/DHCP/IP-адрес/Маска подсети/Шлюз по умолчанию/Сервер DNS/Apply
		Обнаружение устройства AMX	Вкл./Выкл.
		MAC-адрес	
Сброс всех настроек	Сброс/Отмена		
Информация	Источник		
	Режим изображения		
	Режим лампы		
	Разрешение		
	Формат 3D		
	Система цвета		
	Наработка Лампы		
	Версия встроенного ПО		

Обратите внимание, что эти пункты меню доступны только в том случае, если проектор обнаружил по крайней мере один действительный сигнал. Если к проектору не подключено оборудование или сигнал не обнаружен, доступны лишь некоторые пункты меню.

Изображение меню

Функция	Описание
Режим изображения	Стандартные режимы изображения позволяют оптимизировать настройку изображения в соответствии с типом программы. Подробную информацию см. в разделе «Выбор режима изображения» на стр. 33.
Режим справки	Выбор режима изображения нужного качества и дальнейшая точная настройка изображения на основе перечисленных ниже параметров. Подробную информацию см. в разделе «Настройка режима Пользов. 1/Пользов. 2» на стр. 35.
Яркость	Регулировка яркости изображения. Подробную информацию см. в разделе «Изменение параметра Яркость» на стр. 36.
Контрастность	Настройка степени различия между темными и светлыми цветами изображения. Подробную информацию см. в разделе «Изменение параметра Контрастность» на стр. 36.
Цвет	Регулировка уровня насыщенности цвета – количества каждого цвета на видеоизображении. Подробную информацию см. в разделе «Изменение параметра Цвет» на стр. 36.
Тон	Настройка красного и зеленого цветового оттенка изображения. Подробную информацию см. в разделе «Изменение параметра Тон» на стр. 36.
Резкость	Регулировка резкости изображения. Подробную информацию см. в разделе «Изменение параметра Резкость» на стр. 36.
Сброс настроек изобр.	Возврат всех настроек в меню Изображение к заводским настройкам. Подробную информацию см. в разделе «Сброс настроек режима изображения» на стр. 35.
Переим.польз.реж.	Переименование Пользов. 1 или Пользов. 2 . Подробную информацию см. в разделе «Переименование пользовательских режимов» на стр. 35.





Изображение меню (дополнительно)

Функция	Описание
Уровень черного	Установка значения 0 IRE или 7,5 IRE для серой шкалы. Подробную информацию см. в разделе «Настройка Уровень черного» на стр. 37.
Подавление шума	Настройка качества изображения. Подробную информацию см. в разделе «Настройка подавления шума» на стр. 37.
Температура цвета	Имеется несколько вариантов настроек цветовой температуры. Подробную информацию см. в разделе «Выбор температуры цвета*» на стр. 37.
Настройка температуры цвета	Подробную информацию см. в разделе «Настройка цветовой температуры» на стр. 38.
3D управление цветом	Подробную информацию см. в разделе «Управление цветом» на стр. 38.
Выбор гаммы	Подробную информацию см. в разделе «Выбор гамма-настроек» на стр. 38.
Brilliant Color	Подробную информацию см. в разделе «Изменение параметра Brilliant Color» на стр. 38.

Дисплей меню

Функция	Описание
Цвет стены	Коррекция цвета проецируемого изображения в тех случаях, когда поверхность отображения не является белой. Подробную информацию см. в разделе «Настройка цвета стены» на стр. 42.
Формат	Имеется несколько вариантов установки формата изображения в зависимости от источника входного сигнала. Подробную информацию см. в разделе «Выбор формата изображения» на стр. 40.
Настройка нераб.обл	Скрывает плохое качество изображения в углах. Можно вручную отрегулировать уровень коррекции с помощью кнопок ◀/▶. При настройке 0 отображается 100% изображения. Чем больше значение, тем большая часть изображения скрывается; при этом изображение по-прежнему занимает весь экран без нарушения геометрической формы.
Тр. иск. 2D	Коррекция трапецидального искажения изображения. Подробную информацию см. в разделе «Коррекция искажения изображения» на стр. 31.
Настройка по углам	Настройка одного из четырех углов по отдельности для выравнивания проецируемого изображения. Подробную информацию см. в разделе «Использование функции Настройка по углам» на стр. 32. ☞ Если после изменения значения «Настройка по углам» выполняется настройка значений «Формат» или «Нераб. обл.», то значение «Настройка по углам» будет сброшено.
3D	Этот проектор поддерживает трехмерное (3D) содержимое, передаваемое от соответствующих видеоприборов, таких как игровые консоли (с трехмерными играми), плееры 3D Blu-ray (с дисками 3D Blu-ray), 3D телевизоры (с 3D каналами) и т. п. После подключения к проектору 3D видеоприборов убедитесь, что питание включено и используйте трехмерные очки 3D для просмотра трехмерного содержимого. ☞ Во время просмотра трехмерного содержимого: <ul style="list-style-type: none"> • Изображение может казаться смещенным, но это не является неисправностью изделия. • Делайте соответствующие перерывы. • Прекратите просмотр, если чувствуете усталость или дискомфорт. • Соблюдайте расстояние до экрана, равное приблизительно трем его высотам. • Дети и люди с повышенной чувствительностью к свету, заболеваниями сердца в анамнезе и прочими отклонениями состояния здоровья должны воздерживаться от просмотра трехмерного содержимого. По умолчанию выбирается настройка Авто , и проектор автоматически выбирает подходящий формат 3D при обнаружении материалов 3D. Если проектор не может распознать формат 3D, выберите режим 3D вручную согласно своим предпочтениям. ☞ Если функция включена: <ul style="list-style-type: none"> • Уровень яркости проецируемого изображения уменьшается. • Настроить Режим изображения нельзя. • Тр. иск. 2D можно изменить только в ограниченных пределах. ☞ Функция доступна с помощью пульта ДУ.
Обучающий шаблон	Подробную информацию см. в разделе «Использование обучающих шаблонов» на стр. 44.

Источник меню



Функция	Описание
Быстрый поиск	Устанавливает автоматический поиск входных источников проектором. При установленном значении сканирования источника Вкл. проектор выполняет поиск входных сигналов до обнаружения сигнала. Если данная функция не включена, то проектор выбирает последний использовавшийся входной сигнал.
Формат HDMI	Выбор сигнала HDMI в качестве источника входно сигнала. Авто является настройкой по умолчанию, а также рекомендуемой настройкой. Также можно выбрать тип источника вручную. В разных типах источников предусмотрены разные стандарты для уровней яркости.  Данная функция доступна, только если выбран сигнал HDMI.
Настройки звука	Подробную информацию см. в разделе «Регулировка звука» на стр. 43.
Положение	Отображение страницы настройки положения. Для перемещения проецируемого изображения воспользуйтесь кнопками перемещения. Значения, отображаемые в нижней части страницы, изменяются при каждом нажатии кнопки до достижения максимального или минимального соответствующего значения. При перезагрузке проектора все установки будут возвращены к заводским.  Данная функция доступна, только если выбран сигнал Компонент или ПК.
Фаза	Регулировка фазы синхронизации для уменьшения искажения изображения.  Данная функция доступна, только если выбран сигнал Компонент или ПК. 
Размер по горизонт.	Регулировка ширины изображения по горизонтали.  Данная функция доступна, только если выбран сигнал Компонент или ПК.

Настр. системы: Базовый меню

Функция	Описание
Язык	Выбор языка экранных меню. Подробную информацию см. в разделе «Порядок работы с меню» на стр. 26.
Установка проектора	Проектор можно установить под потолок или позади экрана, а также с одним или несколькими зеркалами. Подробную информацию см. в разделе «Выбор местоположения» на стр. 14.
Настройки меню	<p>Время вывода меню</p> <p>Выбор времени отображения экранного меню после последнего нажатия кнопки. Продолжительность этого промежутка времени может составлять от 5 до 30 секунд с интервалом в 5 секунд.</p> <p>Положение меню</p> <p>Определяет положение экранного меню (OSD).</p> <p>Напоминающее сообщение</p> <p>Определяет, отображать ли экранные сообщения о статусе обнаруженных сигналов.</p>
Настройки рабочего режима	<p>Прямое включение питания</p> <p>Устанавливает, включать ли проектор непосредственно без нажатия на кнопку POWER (питание) проектора или ON (ВКЛ.) на пульте дистанционного управления после подключения проектора к сети.</p> <p>Вкл. при обнаруж. сигнала</p> <p>Задаёт, будет ли проектор включаться напрямую без нажатия кнопки POWER (питание) на проекторе или ON (ВКЛ.) на ПДУ, если проектор находится в режиме ожидания и через VGA кабель поступает сигнал.</p> <p>Автоотключение</p> <p>Отключение проецирования при отсутствии сигнала в течение продолжительного времени. Подробную информацию см. в разделе «Настройка Автоотключение» на стр. 63.</p> <p>Таймер пустого экрана</p> <p>Установка времени отображения пустого экрана после включения функции пустого экрана; по истечении указанного времени снова выводится изображение. Подробную информацию см. в разделе «Скрытие изображения» на стр. 42.</p> <p>Таймер сна</p> <p>Настройка таймера автоматического выключения проектора. Установка времени в диапазоне от 30 минут до 12 часов.</p>
Удаленный приемник	Позволяет выбрать активацию удаленных ИК датчиков Спереди , Сверху или Спереди+Сверху .
Блокировка клавиш панели	Блокирует или активирует все кнопки на панели, кроме кнопки POWER (питание) на проекторе и кнопок на пульте ДУ. Подробную информацию см. в разделе «Блокировка кнопок управления» на стр. 42.
Цвет фона	Позволяет выбрать цвет фона экрана, воспроизводимого при отсутствии входного сигнала.
Начальный экран	Выбор заставки при включении проектора. Вы можете выбрать экран с логотипом BenQ , экран Синий или Черный .
Тестовый образец	<p>Подробную информацию см. в разделе «Использование тестового шаблона» на стр. 44.</p> <p> Эта функция доступна, только если проектор не обнаруживает никакого сигнала.</p>

Настр. системы: Дополн. меню

Функция	Описание
Высокогорье	Режим предназначен для работы на большой высоте над уровнем моря или при высокой температуре. Подробную информацию см. в разделе «Эксплуатация в условиях большой высоты» на стр. 50.
Настройки лампы	<p>Режим лампы Выбирает мощность лампы проектора в режимах Норм. и Экономичный. Подробную информацию см. в разделе «Настройка режима лампы» на стр. 45.</p> <p>Сброс таймера лампы После замены лампы следует установить таймер лампы на «0», выбрав Сброс. Подробную информацию см. в разделе «Сброс таймера лампы» на стр. 67.</p> <p>Время раб. лампы Данные о часах работы лампы. Подробную информацию см. в разделе «Данные о времени работы лампы» на стр. 63.</p>
Настройки безопасн.	<p>Пароль / Блокировка при включении Ограничивает использование проектора, обеспечивая доступ только при вводе пароля. Подробную информацию см. в разделе «Защита паролем» на стр. 27.</p> <p>Изменить пароль Перед изменением производится запрос действующего пароля. Подробную информацию см. в разделе «Изменение пароля» на стр. 29.</p>
Скорость передачи	Задает скорость передачи, соответствующую параметрам компьютера, для подключения проектора с помощью кабеля RS-232 или загрузки микропрограммного обеспечения проектора. Эта функция может использоваться только квалифицированными специалистами по обслуживанию.
Субтитры (СТ)	<p>Включить СТ Для включения функции выберите Вкл. при передаче субтитров выбранным входным сигналом.</p> <ul style="list-style-type: none"> Субтитры: отображение на экране диалога, монолога и звуковых эффектов телевизионных программ и видео в виде субтитров (обычно имеют отметку «CC» в ТВ программах). <p>Версия СТ Выбор предпочитаемого режима субтитров. Для просмотра субтитров выберите CC1, CC2, CC3 или CC4 (CC1 показывает субтитры на официальном языке вашего региона).</p> <p> Данные функции доступны, только если выбран сигнал Видео.</p>

<p>Настройки реж. ожид.</p>	<p>Сеть Для включения этой функции выберите Вкл.. Этот проектор может обеспечить сетевую функцию в режиме ожидания.</p> <p>Выход монитора Для включения этой функции выберите Вкл.. Проектор может выводить сигнал VGA, когда он находится в режиме ожидания, а разъем ПК подключен к соответствующим устройствам. Для рекомендаций по установлению соединения см. «Подключение монитора» на стр. 23.</p> <p>Транзитная передача звука Нажмите ◀/▶ для выбора источника, который будет использоваться в рабочем режиме. Для рекомендаций по установлению соединения см. «Подключение к видеооборудованию» на стр. 20. Если соответствующие разъемы должным образом подсоединены к устройству, проектор может выводить звук на внешний динамик в режиме ожидания. Звук встроенного (-ых) динамика (-ов) отключается в режиме ожидания.</p> <p> Использование этой функции немного увеличивает расход электроэнергии в режиме ожидания.</p>
<p>Сетевые настройки</p>	<p>Проводная локальная сеть Подробную информацию см. в разделе «Управление проектором через проводную локальную сеть» на стр. 46.</p>
<p>Сброс всех настроек</p>	<p>Возврат к исходным заводским настройкам.</p> <p> Сброс следующих настроек не производится: названия пользовательских режимов, Тр. иск. 2D, Язык, Установка проектора, Высокогорье и Пароль.</p>

Информация меню

Показывает текущее рабочее состояние проектора.

 Выполнение настройки некоторых типов изображения возможно только при использовании определенных источников входных сигналов. Недоступные настройки на экране не показаны.

Функция	Описание
Источник	Показывает текущий источник сигнала.
Режим изображения	Показывает режим, выбранный в меню Изображение > Режим изображения .
Режим лампы	Показывает режим лампы, выбранный в меню Настр. системы: Дополн. > Режим лампы .
Разрешение	Показывает исходное разрешение входного сигнала.
Формат 3D	Показывает текущий режим 3D. Присутствует только при выборе режима 3D
Система цвета	Показывает входной формат системы.
Наработка Лампы	Показывает общее время использования лампы.
Версия встроенного ПО	Показывает версию встроенного ПО

Дополнительная информация

Уход за проектором

Данный проектор не требует значительного обслуживания. Единственное, что необходимо регулярно выполнять - это чистка объектива. Запрещается снимать какие-либо детали проектора, кроме лампы. Если проектор не работает надлежащим образом, обратитесь к своему продавцу или в местный центр по обслуживанию клиентов.

Чистка объектива

В случае появления на поверхности объектива пыли или грязи выполните чистку. Перед тем как приступить к чистке объектива, выключите проектор, отключите сетевой шнур и оставьте проектор на несколько минут для полного охлаждения.

1. Для очистки от пыли используйте сжатый воздух. (Устройство для чистки сжатым воздухом можно приобрести в любом магазине стройматериалов или фототоваров.)
2. Если на объективе есть трудноудаляемые загрязнения или пятна, протрите поверхность объектива специальной щеткой для фотообъективов или мягкой салфеткой, смоченной в средстве для очистки объективов.
3. Никогда не используйте абразивные материалы, щелочные или кислотные очистители, абразивную пасту или такие летучие растворители как спирт, бензин или инсектициды. Использование таких материалов или продолжительный контакт с резиной или винилом может привести к повреждению поверхности проектора и материала корпуса.

 **Никогда не касайтесь объектива пальцами и не трите его абразивными материалами. Даже бумажные полотенца могут повредить покрытие объектива. Используйте только специальные щетки для очистки фотообъективов, тканевые салфетки и чистящие средства. Не пытайтесь чистить объектив, если проектор работает или еще не остыл после предыдущего использования. Перед очисткой объектива обязательно выключите проектор и дайте ему полностью остыть.**

Чистка корпуса проектора

Перед тем как приступить к чистке корпуса, выключите проектор, отключите сетевой шнур и оставьте проектор на несколько минут для полного охлаждения.

1. Для удаления загрязнений или пыли необходимо протирать корпус мягкой сухой безворсовой тканью.
2. Для очистки от присохшей грязи или пятен смочите мягкую ткань водой или нейтральным моющим средством. Затем протрите корпус.

 **Запрещается использовать воск, спирт, бензин, растворитель и другие химические моющие средства. Это может привести к повреждению корпуса.**

Хранение проектора

При необходимости длительного хранения проектора соблюдайте следующие правила:

1. Убедитесь, что температура и влажность в месте хранения соответствуют рекомендациям для данного проектора. См. страницу с техническими характеристиками в данном руководстве или узнайте об этом у своего продавца.
2. Уберите ножки регулятора наклона.
3. Извлеките элементы питания из пульта ДУ.
4. Упакуйте проектор в оригинальную или аналогичную упаковку.

Транспортировка проектора

Рекомендуется осуществлять транспортировку проектора в оригинальной заводской или аналогичной упаковке.

Сведения о лампе

Данные о времени работы лампы

Во время работы проектора продолжительность наработки лампы (в часах) автоматически рассчитывается с помощью встроенного таймера.

Для получения данных о времени работы лампы (в часах):

1. Нажмите **MENU/EXIT (меню/выход)**, затем нажимайте **◀/▶**, пока не будет выбрано меню **Настр. системы: Дополн.**
2. Нажмите **▼**, чтобы выделить **Настройки лампы**, а затем нажмите **MODE/ENTER (режим/ввод)**. На экране появится страница **Настройки лампы**.
3. Нажмите **▼**, чтобы выделить **Время раб. лампы**, а затем нажмите **MODE/ENTER (режим/ввод)**. На экране появится страница **Время раб. лампы**.
4. Чтобы выйти из меню, нажмите **MENU/EXIT (меню/выход)**.

Продление срока службы лампы

Лампа является расходным материалом. Чтобы максимально продлить срок службы лампы, можно выполнить следующие настройки в экранном меню.

- **Установка Режим лампы в режим Экономичный**

Режим **Экономичный** позволяет снизить уровень шумов в системе и сократить энергопотребление. В режиме **Экономичный** уменьшается мощность светового потока, что приводит к снижению яркости проецируемого изображения.

Работа проектора в режиме **Экономичный** также позволяет увеличить срок службы лампы. Для установки режима **Экономичный**, перейдите в меню **Настр. системы: Дополн. > Настройки лампы > Режим лампы** и нажмите **MODE/ENTER (режим/ввод)**. Нажмите **▼**, чтобы выбрать **Экономичный**, и нажмите **MODE/ENTER (режим/ввод)**.

- **Настройка Автоотключение**

При использовании данной функции происходит автоматическое выключение проектора при отсутствии входного сигнала в течение заданного периода времени.

Для настройки **Автоотключение**, перейдите в меню **Настр. системы: Базовый > Настройки рабочего режима > Автоотключение** и нажмите **◀/▶**, чтобы выбрать временной промежуток. Продолжительность этого промежутка времени можно установить равной 3 мин или в диапазоне от 10 до 30 минут с интервалом в 5 минут. Если стандартные варианты продолжительности не подходят, выберите вариант **Отключено**. По истечении определенного промежутка времени проектор автоматически выключится.

Срок замены лампы

Если индикатор лампы загорелся красным или появилось сообщение о рекомендуемом времени замены лампы, необходимо установить новую лампу или обратиться к поставщику. Использование старой лампы может вызвать нарушение нормальной работы проектора, кроме того (хоть и в достаточно редких случаях) это может привести к взрыву лампы. При необходимости замены лампы посетите веб-сайт <http://www.BenQ.com>.

Индикаторы лампы и температуры загораются при перегреве лампы. Выключите проектор и оставьте для охлаждения на 45 минут. Если после включения питания индикатор лампы или температуры по-прежнему горит, обратитесь к поставщику. Подробную информацию см. в разделе «Индикаторы» на стр. 68.

О замене лампы напоминают следующие предупреждения.

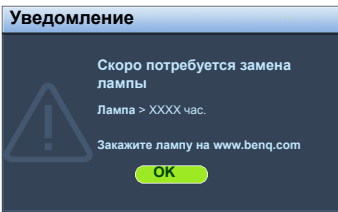
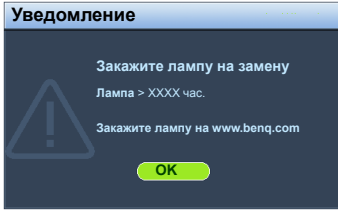
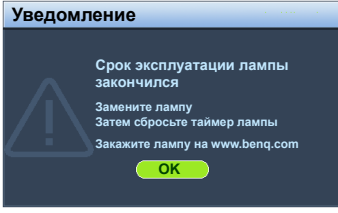
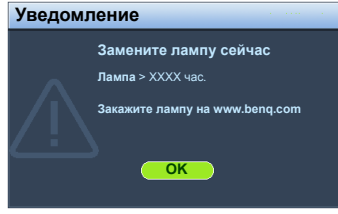
Состояние	Сообщение
<p>Для обеспечения оптимальной работы установите новую лампу. Если проектор обычно работает в режиме Экономичный (см. раздел «Данные о времени работы лампы» на стр. 63), то можно продолжать работу до вывода следующего предупреждения о наработке лампы.</p> <p>Нажмите MODE/ENTER (режим/ввод), чтобы скрыть сообщение.</p>	
<p>Настоятельно рекомендуется заменить лампу на этом этапе. Лампа является расходным материалом. Яркость лампы со временем уменьшается. Это нормальное явление. В случае значительного снижения яркости лампу можно заменить.</p> <p>Нажмите MODE/ENTER (режим/ввод), чтобы скрыть сообщение.</p>	 
<p>Для продолжения нормальной работы проектора данную лампу НЕОБХОДИМО заменить.</p> <p>Нажмите MODE/ENTER (режим/ввод), чтобы скрыть сообщение.</p>	

☞ «XXXX» в указанных выше сообщениях – это цифры, которые отличаются в зависимости от модели.

Замена лампы



- Во избежание поражения электрическим током перед заменой лампы обязательно выключите проектор и отсоедините кабель питания.
- Во избежание сильных ожогов дайте проектору остыть в течение как минимум 45 мин перед заменой лампы.
- Во избежание порезов, а также во избежание повреждения внутренних деталей проектора соблюдайте предельную осторожность, удаляя острые осколки стекла разбившейся лампы.
- Во избежание травм и для предотвращения ухудшения качества изображения не прикасайтесь к пустому отсеку лампы, когда лампа извлечена, чтобы не задеть объектив.
- Лампа содержит ртуть. Ознакомьтесь с местными правилами утилизации опасных отходов и соблюдайте их при утилизации использованных ламп.
- Для бесперебойной работы проектора рекомендуется приобрести соответствующую запасную лампу на замену.
- При замене лампы на проекторе, установленном под потолком, во избежание травмы в результате попадания осколков лампы в глаза, убедитесь, что никто не находится внизу.
- Убедитесь в хорошей вентиляции вблизи разбитой лампы. Рекомендуется использовать респираторы, защитные очки или лицевой щиток, а также использовать такую спецодежду, как перчатки.

1. Выключите проектор и выньте вилку шнура питания из розетки. Выключите все подключенное оборудование и отсоедините все остальные кабели. Подробную информацию см. в разделе «Выключение проектора» на стр. 51.
2. После этого выверните винты на крышке лампы.

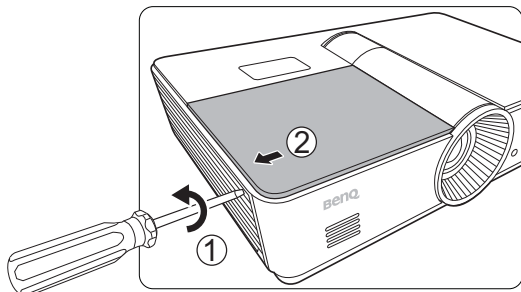

3. Снимите крышку лампы.

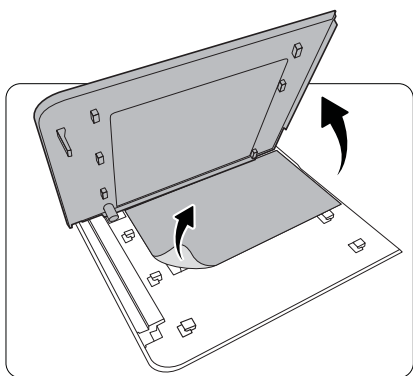

4. Выверните винт, удерживающий лампу в проекторе. Отсоедините разъем лампы от проектора.

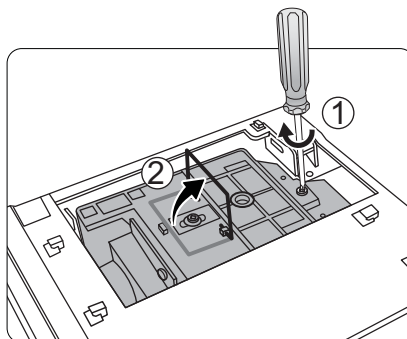

5. Поднимите ручку так, чтобы она встала перпендикулярно лампе. С помощью ручки медленно извлеките лампу из проектора.

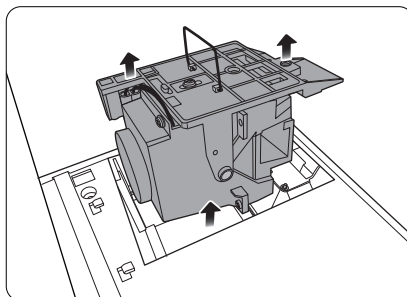

Примечания

- При слишком быстром извлечении лампа может разбиться и осколки попадут внутрь проектора. Во избежание порезов, а также во избежание повреждения внутренних деталей проектора соблюдайте предельную осторожность, удаляя острые осколки стекла разбившейся лампы.
- Не оставляйте лампу в местах возможного попадания воды или доступных детям, а также рядом с легко воспламеняющимися материалами.
- После извлечения лампы не касайтесь внутренних деталей проектора. Если прикоснуться к оптике внутри проектора, это может привести к тому, что проецируемые изображения будут расплывчатыми.

6. Вставьте новую лампу. Убедитесь в том, что она полностью встала на место. 8. Установите на место крышку лампы.

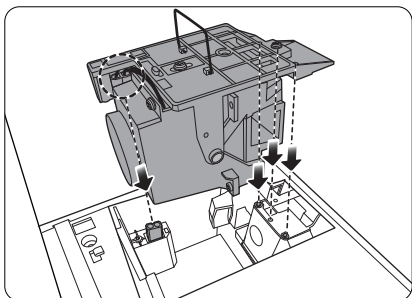

7. Убедитесь, что ручка полностью зафиксирована. Затяните винт крепления лампы.

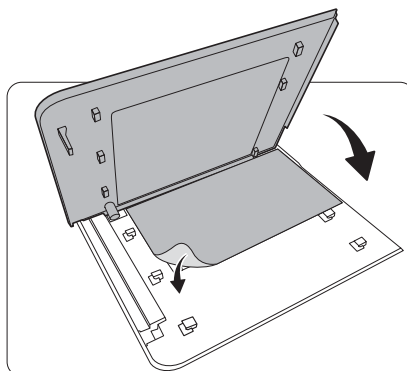
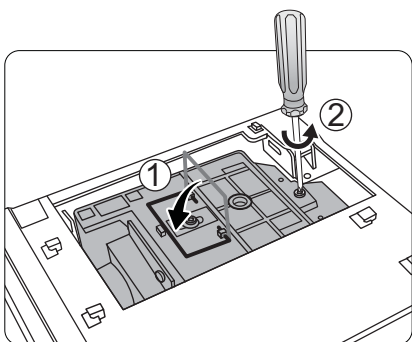

9. После этого затяните винты на крышке лампы.
10. Подключите питание и включите проектор.

Примечания

- Соблюдайте осторожность, чтобы не перетянуть винты.
- Незатянутый винт - это ненадежное соединение, которое может привести к нарушению нормальной работы проектора.

Сброс таймера лампы

Не следует выполнять сброс показаний счетчика, если лампа не новая или не была заменена - это может привести к повреждению.

1. После вывода логотипа при включении нажмите **MENU/EXIT (меню/выход)**, затем нажимайте **◀/▶**, чтобы выделить меню **Настр. системы: Дополн..**
2. Нажмите **▼**, чтобы выделить **Настройки лампы**, а затем нажмите **MODE/ENTER (режим/ввод)**. На экране появится страница **Настройки лампы**.
3. Выделите **Сброс таймера лампы** и нажмите **MODE/ENTER (режим/ввод)**. Появится предупреждающее сообщение о подтверждении сброса таймера лампы. Выделите **Сброс** и нажмите **MODE/ENTER (режим/ввод)**. Счетчик лампы сбросится на «0».

Индикаторы

Световой индикатор			Состояние
POWER (питание)	TEMP (температура)	LAMP (лампа)	
Индикация питания			
Оранжевый	Выкл.	Выкл.	Режим ожидания.
Зел. мигающий	Выкл.	Выкл.	Включение питания.
Зел.	Выкл.	Выкл.	Штатная работа.
Оранжевый мигающий	Выкл.	Выкл.	Обычное охлаждение при выключении питания.
Кр. мигающий	Кр. мигающий	Кр. мигающий	Загрузка
Кр. мигающий	Выкл.	Выкл.	Ошибка остановки преобразователя масштаба (данные)
Кр.	Выкл.	Кр.	Ошибка сброса преобразователя масштаба (только видеопроектор)
Выкл.	Кр.	Выкл.	Ошибка загрузки локальной сети (LAN).
Выкл.	Зел.	Выкл.	Загрузка локальной сети (LAN) выполнена успешно.
Зел.	Выкл.	Оранжевый	Срок службы лампы истек
Индикация приработки			
Зел.	Выкл.	Выкл.	Режим приработки включен
Зел.	Зел.	Зел.	Режим приработки выключен
Индикация лампы			
Выкл.	Выкл.	Кр.	Ошибка лампы в штатном режиме работы
Выкл.	Выкл.	Оранжевый мигающий	Лампа не загорается
Индикация температуры			
Кр.	Кр.	Выкл.	Ошибка вентилятора 1 (скорость вращения вентилятора $\pm 25\%$ от требуемой скорости).
Кр.	Кр. мигающий	Выкл.	Ошибка вентилятора 2 (скорость вращения вентилятора $\pm 25\%$ от требуемой скорости).
Кр.	Зел.	Выкл.	Ошибка вентилятора 3 (скорость вращения вентилятора $\pm 25\%$ от требуемой скорости).
Кр.	Зел. мигающий	Выкл.	Ошибка вентилятора 4 (скорость вращения вентилятора $\pm 25\%$ от требуемой скорости).
Кр. мигающий	Кр.	Выкл.	Ошибка вентилятора 5 (скорость вращения вентилятора $\pm 26\%$ от требуемой скорости).
Кр. мигающий	Кр. мигающий	Выкл.	Ошибка вентилятора 6 (скорость вращения вентилятора $\pm 27\%$ от требуемой скорости).
Зел.	Кр.	Выкл.	Ошибка температуры 1 (превышение температурного предела)

Поиск и устранение неисправностей

Проблема	Причина	Способ устранения
Проектор не включается.	Питание от сети не поступает.	Подключите шнур питания к разъему питания на задней панели проектора и вставьте вилку шнура питания в розетку. Если розетка оснащена выключателем, убедитесь, что он замкнут. (См. стр. 24.)
	Попытка включения проектора во время охлаждения.	Дождитесь окончания процесса охлаждения.
	Крышка лампы неправильно установлена.	Правильно установите крышку лампы. (См. стр. 65.)
Отсутствует изображение	Источник видеосигнала не включен или подключен неверно.	Включите источник видеосигнала и проверьте подключение сигнального кабеля. (См. стр. 20.)
	Неправильное подключение проектора к источнику входного сигнала.	Проверьте подключение. (См. стр. 20.)
	Неверно выбран входной сигнал.	Выберите входной сигнал с помощью кнопки Source (источник) на пульте ДУ или SOURCE (источник) на проекторе. (См. стр. 25.)
Изображение неустойчиво.	Соединительные кабели недостаточно хорошо подсоединены к проектору или источнику сигнала.	Правильно подключите кабели к соответствующим терминалам. (См. стр. 20.)
Изображение нечеткое.	Неправильно сфокусирован объектив проектора.	Настройте фокус объектива регулятором фокуса. (См. стр. 30.)
	Неправильное взаимное расположение проектора и экрана.	Отрегулируйте угол и направление проецирования, а также высоту, при необходимости. (См. стр. 30.)
Не работает пульт ДУ.	Разряжены элементы питания.	Замените элементы питания. (См. стр. 7.)
	Между пультом ДУ и проектором имеется препятствие.	Уберите препятствие. (См. стр. 7.)
	Вы находитесь далеко от проектора.	Займите положение в пределах 8 м (26,2 фута) от проектора. (См. стр. 7.)
Трехмерное содержимое не выводится должным образом	В трехмерных очках разрядилась батарея.	Зарядите трехмерные очки.
	Настройки в меню 3D не заданы должным образом.	Задайте соответствующие настройки в меню 3D .
	Диск Blu-ray имеет формат, отличный от 3D.	Используйте диск Blu-ray 3D и повторите попытку.
	Неверно выбран входной сигнал.	Выберите соответствующий источник с помощью кнопки SOURCE (источник) на проекторе или пульте ДУ.

Технические характеристики

 Все характеристики могут быть изменены без уведомления.

■ Оптические характеристики

Система проектирования	Система Single-chip DLP™
Собственное разрешение	SX920: 0,55" DLP (1024 x 768); SW921: 0,65" DLP (1280 x 800); SU922: 0,67" DLP (1920 x 1200)
Объектив	F = 2,45 – 3,07, f = 15,78 – 25,12 мм
Размер экрана проецирования	60 – 240 дюймов
Лампа	370 Вт

■ Электрические характеристики

Совместимость	ПК SX920/SW921: 640 x 480 – 1600 x 1200 SU922: 640 x 480 – 1920 x 1200
	Видео NTSC, PAL, SECAM, YPbPr (480i/480p/576i/576p/720p/1080i/1080p), HDTV (720p/1080i/1080p)
Цветовое пространство	Тип. = 60% NTSC

■ Выводы

Вход	Analog RGB: 15-контактный D-sub (гнездо) x 1 HDMI (V. 1.4a) x 2 MHL (V. 2.1) x 1 (совместно со входом HDMI) S-Video: 4-контактный разъем Mini DIN x 1 Компонентное видео (Y/CB/CR + Y/PB/PR) x 1 (вместе с RGB входом) Композитный видеосигнал x 1 Аудиовход RCA x 1 Аудиовход ПК x 1 Микрофон x 1 RJ45 LAN x 1
Выход	Analog RGB: 15-контактный D-sub (гнездо) x 1 Аудиовыход x 1 Динамик: 10 Вт x 2
Управление	Последовательный разъем: RS232 9-контактный (штекерный) USB (тип A) x 1 USB (тип Mini B) x 1 ИК приемник x 2 LAN x 1 (RJ45) Переключатель 12 В x 1 (макс. 0,5 А)

■ Общие характеристики

Масса проектора	4,9 кг (10,80 фунта)
Питание	100 – 240 В перем.тока, 6 А, 50 – 60 Гц
Энергопотребление	Макс. 594 Вт; режим ожидания < 0,5 Вт; режим ожидания сети < 3 Вт
Рабочая температура	0 °C ~ 40 °C (без конденсации)
Рабочая влажность	10 – 90% (без конденсации)

■ Габаритные размеры

411,4 x 267,5 x 118,4 мм (Ш x Г x В)

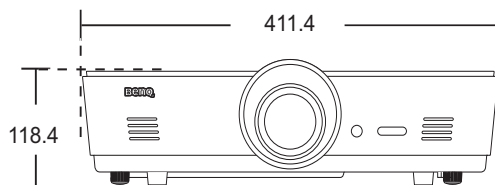
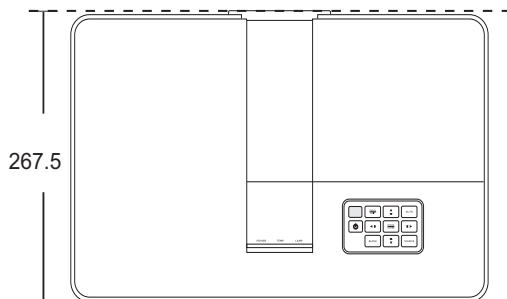

Единицы измерения: мм

■ Потолочный монтаж

⊙ Винты для потолочного монтажа: M5
(макс. L = 25 мм;
мин. L = 20 мм)

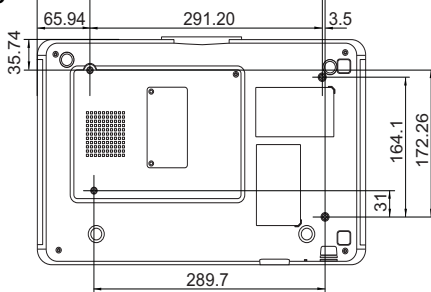

Единицы измерения: мм

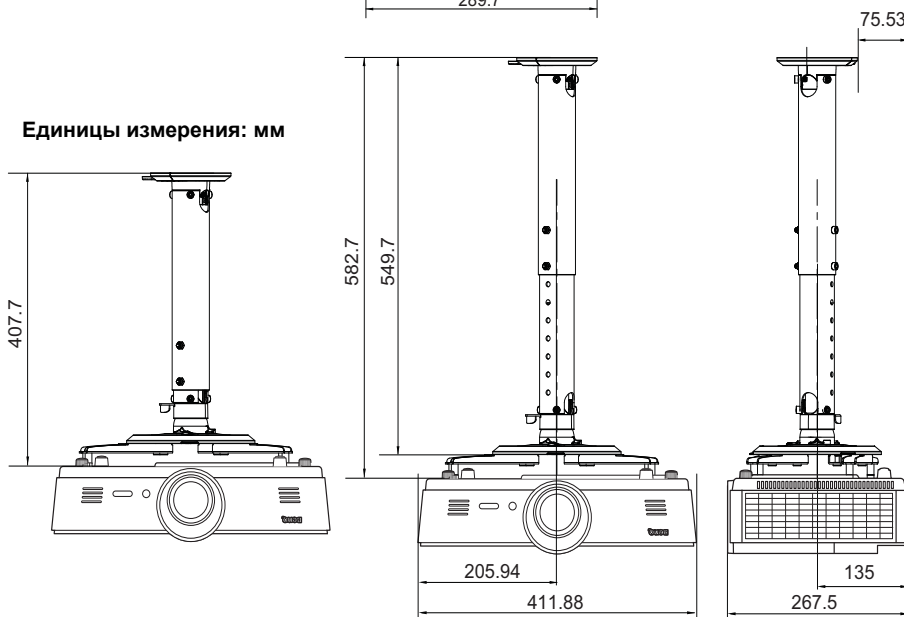

■ Таблица синхронизации

Поддерживаемые режимы синхронизации для входа ПК

Формат	Разрешение	Скорость обновления (Гц)	Частота по горизонтали (кГц)	Частота пикселей (МГц)
640 x 480	VGA_60*	59,94	31,469	25,175
	VGA_72	72,809	37,861	31,5
	VGA_75	75	37,5	31,5
	VGA_85	85,008	43,269	36
720 x 400	720 x 400_70	70,087	31,469	28,3221
800 x 600	SVGA_60*	60,317	37,879	40
	SVGA_72	72,188	48,077	50
	SVGA_75	75	46,875	49,5
	SVGA_85	85,061	53,674	56,25
	SVGA_120** (снижение помех)	119,854	77,425	83
1024 x 768	XGA_60*	60,004	48,363	65
	XGA_70	70,069	56,476	75
	XGA_75	75,029	60,023	78,75
	XGA_85	84,997	68,667	94,5
	XGA_120** (снижение помех)	119,989	97,551	115,5
1152 x 864	1152 x 864_75	75	67,5	108
1024 x 576****	Синхронизация портативного компьютера	60	35,82	46,996
1024 x 600****	Синхронизация портативного компьютера	64,995	41,467	51,419
1280 x 720	1280 x 720_60*	60	45	74,25
1280 x 768	1280 x 768_60*	59,87	47,776	79,5
1280 x 800	WXGA_60*	59,81	49,702	83,5
	WXGA_75	74,934	62,795	106,5
	WXGA_85	84,88	71,554	122,5
	WXGA_120** (снижение помех)	119,909	101,563	146,25
1280 x 1024	SXGA_60***	60,02	63,981	108
	SXGA_75	75,025	79,976	135
	SXGA_85	85,024	91,146	157,5
1280 x 960	1280 x 960_60***	60	60	108
	1280 x 960_85	85,002	85,938	148,5
1360 x 768	1360 x 768_60***	60,015	47,712	85,5
1440 x 900	WXGA+_60***	59,887	55,935	106,5
1400 x 1050	SXGA+_60***	59,978	65,317	121,75
1600 x 1200	UXGA***	60	75	162
1680 x 1050	1680 x 1050_60***	59,954	65,29	146,25
1920 x 1200	1920 x 1200_60*** (снижение помех)	59,95	74,038	154

640 x 480 при 67 Гц (MAC13)	640 x 480 при 67 Гц	66,667	35	30,24
832 x 624 при 75 Гц (MAC16)	832 x 624 при 75 Гц	74,546	49,722	57,28
1024 x 768 при 75 Гц (MAC19)	1024 x 768 при 75 Гц	74,93	60,241	80
1152 x 870 при 75 Гц (MAC21)	1152 x 870 при 75 Гц	75,06	68,68	100
1920 x 1080 при 60Гц	1920 x 1080_60 (снижение помех)	60	67,5	148,5
1920 x 1200 при 60Гц	1920 x 1200_60 (снижение помех)	59,95	74,038	154

- ☞ * Поддерживается синхронизация для 3D сигнала в форматах Черед. Кадров, Верхнее/нижнее и Совмещ. по гор..
- ** Поддерживается синхронизация для 3D сигнала в формате Черед. Кадров.
- *** Поддерживается синхронизация для 3D сигнала в форматах Верхнее/нижнее или Совмещ. по гор.
- **** Только для ПК входов (аналоговый RGB)
- ☞ Режимы, приведенные выше, могут не поддерживаться вследствие ограничений файла EDID или графической карты VGA. Возможно, некоторые режимы будет невозможно выбрать.

Поддерживается синхронизация для входа HDMI (HDCP)/MHL

Формат	Разрешение	Скорость обновления (Гц)	Частота по горизонтали (кГц)	Частота пикселей (МГц)
480i	720 (1440) x 480*	59,94	15,73	27
480p	720 x 480*	59,94	31,47	27
576i	720 (1440) x 576	50	15,63	27
576p	720 x 576	50	31,25	27
720/50p	1280 x 720**	50	37,5	74,25
720/60p	1280 x 720***	60	45	74,25
1080/50i	1920 x 1080****	50	28,13	74,25
1080/60i	1920 x 1080****	60	33,75	74,25
1080/24P	1920 x 1080**	24	27	74,25
1080/25P	1920 x 1080	25	28,13	74,25
1080/30P	1920 x 1080	30	33,75	74,25
1080/50P	1920 x 1080****	50	56,25	148,5
1080/60P	1920 x 1080****	60	67,5	148,5

- ☞ * Поддерживается синхронизация для 3D сигнала в формате Черед. Кадров.
- ** Поддерживается синхронизация для 3D сигнала с форматом Упаковка кадров, Верхнее/нижнее и Совмещ. по гор.
- *** Поддерживается синхронизация для 3D сигнала в форматах Черед. Кадров, Упаковка кадров, Верхнее/нижнее и Совмещ. по гор.
- **** Поддерживается синхронизация для 3D сигнала в формате Совмещ. по гор.
- ***** Поддерживается синхронизация для 3D сигнала в формате Верхнее/нижнее и Совмещ. по гор.

Поддерживаемая регулировка по времени для EDTV и HDTV (через Компонентные входы)

Формат	Разрешение	Скорость обновления (Гц)	Частота по горизонтали (кГц)	Частота пикселей (МГц)
480i	720 x 480*	59,94	15,73	13,5
480p	720 x 480*	59,94	31,47	27
576i	720 x 576	50	15,63	13,5
576p	720 x 576	50	31,25	27
720/50p	1280 x 720	50	37,5	74,25
720/60p	1280 x 720*	60	45	74,25
1080/50i	1920 x 1080	50	28,13	74,25
1080/60i	1920 x 1080	60	33,75	74,25
1080/24P	1920 x 1080	24	27	74,25
1080/25P	1920 x 1080	25	28,13	74,25
1080/30P	1920 x 1080	30	33,75	74,25
1080/50P	1920 x 1080	50	56,25	148,5
1080/60P	1920 x 1080	60	67,5	148,5

 * Поддерживается синхронизация для 3D сигнала в формате Черед. Кадров.

Поддерживаемые режимы синхронизации для входов Video и S-Video

Формат	Скорость обновления (Гц)	Частота по горизонтали (кГц)	Частота пикселей (МГц)
NTSC*	60	15,73	3,58
NTSC 4.43	60	15,73	4,43
PAL-B/D/G/H/I/N	50	15,63	4,43
PAL M	60	15,73	3,58
PAL N	50	15,63	3,58
PAL 60	60	15,73	4,43
SECAM	50	15,63	4,25/4,41

 Поддерживается синхронизация для 3D сигнала в формате Черед. Кадров.

Гарантия и авторские права

Гарантия

Корпорация BenQ гарантирует отсутствие в данном изделии дефектов материалов и изготовления при условии соблюдения правил эксплуатации и хранения.

Любая гарантийная рекламация должна сопровождаться подтверждением даты покупки. В случае обнаружения дефектов данного изделия в течение гарантийного срока единственным обязательством корпорации BenQ и единственным способом возмещения ущерба является замена любой неисправной детали (включая дефекты изготовления). Для получения гарантийного обслуживания немедленно сообщите обо всех дефектах поставщику, у которого было приобретено данное изделие.

Внимание! Вышеизложенное гарантийное обязательство аннулируется в случае нарушения покупателем установленных корпорацией BenQ письменных инструкций; в частности, влажность окружающей среды должна составлять от 10% до 90%, температура – от 0°C до 35°C, высота над уровнем моря – менее 3000 футов; кроме того, следует избегать эксплуатации проектора в запыленной среде. Данное гарантийное обязательство предоставляет определенные юридические права, наряду с которыми возможно существование других прав, различающихся для каждой конкретной страны.

Для получения дополнительной информации см. сайт www.BenQ.com.

Авторские права

Авторские права © 2016 корпорации BenQ. Все права защищены. Воспроизведение, передача, перезапись, хранение в информационно-поисковых системах, а также перевод на любой язык (в том числе компьютерный) в любой форме и любым способом (электронным, механическим, магнитным, оптическим, химическим, ручным и пр.) любой части данного документа без предварительного письменного разрешения корпорации BenQ запрещены.

Все товарные знаки и зарегистрированные товарные знаки являются собственностью их владельцев.

Ограничение ответственности

Корпорация BenQ не дает никаких обещаний или гарантий, как явных, так и подразумеваемых, относительно содержания данного документа, включая любые гарантии коммерческой пригодности или пригодности для определенной цели. Кроме того, корпорация BenQ оставляет за собой право на периодическое обновление и изменение данного документа без обязательного уведомления.

*DLP, Digital Micromirror Device и DMD являются товарными знаками Texas Instruments. Другие товарные знаки защищены авторскими правами соответствующих компаний и организаций.

Патенты

Информацию о патентах, распространяющихся на проектор BenQ, можно найти по адресу <http://patmarking.benq.com/>.