

vtech[®]

HANDLEIDING

Toet Toet Auto's[®]

Garage

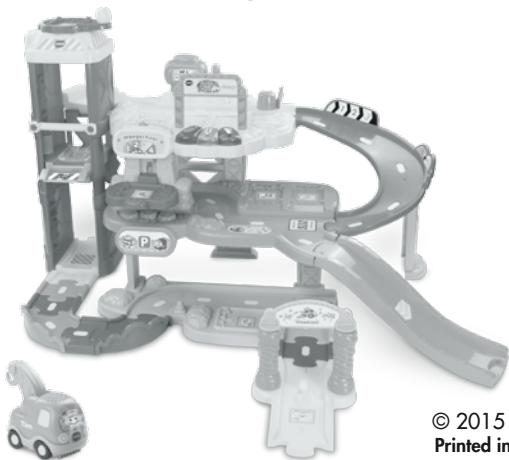

© 2015 VTech
Printed in China
91-003022-007 [®]

Beste ouders,

*Wij van **VTech**[®] weten dat een kind tot grootse dingen in staat is. Daarom zijn al onze elektronische, educatieve producten speciaal ontworpen om het denkvermogen van kinderen te ontwikkelen en hen zoveel mogelijk te leren. Of het nu om vormen, kleuren, letters of cijfers gaat, alle **VTech**[®] producten maken gebruik van een geavanceerde technologie en een schat aan ervaring om kinderen aan te moedigen zoveel mogelijk uit zichzelf te halen. Als het gaat om leerzame, interactieve producten die vermaken en ontwikkelen, zien wij van **VTech**[®] het beste in uw kind.*

*Kijk voor meer **VTech**[®] producten op www.vtechnl.com*

INLEIDING

Gefeliciteerd met uw aankoop van de **Toet Toet Auto's® - Garage** van **VTech®**. Wij van **VTech®** doen ons uiterste best goede producten te maken die leuk en leerzaam zijn voor uw kind. Mocht u nog vragen of opmerkingen hebben, neemt u dan a.u.b. contact op met onze klantenservice, telefoonnummer: (0031) (0)495- 459123 / e-mail: klantenservice@vtechnl.com

Welkom in de **Toet Toet Auto's® - Garage** van **VTech®**! Rijd met **Tim Takelwagen** of andere voertuigen in de lift en stop op de gewenste verdieping bij het tankstation, de wasstraat of de weegschaal. Druk op de knipperende toetsen van de garage voor vrolijke zinnetjes en muziek én leer kleuren en eenvoudige verkeersregels. Beweeg de voertuigen over de Magische Sensors en luister naar vrolijke reacties. Verbind de garage met andere speelsets en bouw je eigen Toet Toet Auto's stad!

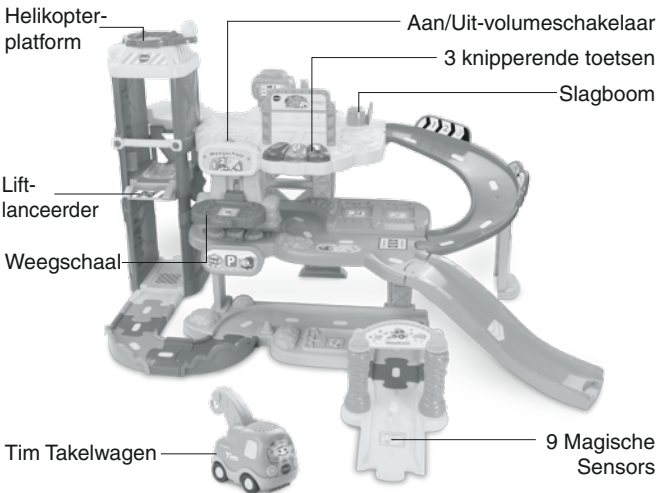

INHOUD VAN DE DOOS



Eén VTech® Toet Toet
Auto's® - Tim Takelwagen



Eén lift



Eén weegschaal



Eén benzinepomp



Eén garagebord



Eén wasstraat met
Magische Sensor



Eén spiraalvormig
helling-wegdeel



Eén helling-wegdeel



Eén begane
grond-platform

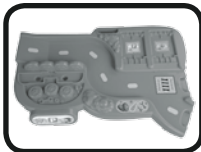

Eén eerste
verdieping-platform



Eén tweede
verdieping-platform



- Eén groot-steundeel met bevestigingspunt
- Eén middelgroot-steundeel
- Eén klein-steundeel met bevestigingspunt
- Eén mini-steundeel
- Twee mini-steundelen met bevestigingspunt



- Twee wegdelen, vrouwelijk/mannelijk
- Twee wegdelen, mannelijk
- Eén 90 graden bocht-wegdeel, vrouwelijk
- Eén 90 graden bocht-wegdeel, mannelijk
- Eén lift-steundeel

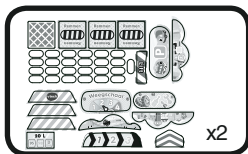

- Twee stickervellen
- Eén handleiding

WAARSCHUWING:

Alle verpakkingsmaterialen, zoals plakband, plastic, verpakkingsslotjes enz., maken geen deel uit van het product en dienen voor de veiligheid van uw kind te worden verwijderd.

Losmaken van de verpakkingsslotjes:

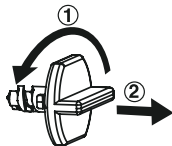

① Draai het verpakkingsslotje.

② Neem het verpakkingsslotje uit de houder en gooi het weg bij het afval.

HOE PLAATS JE DE BATTERIJEN?

Tim Takelwagen

1. Zet het speelgoed UIT.
2. Open het batterijklepje aan de onderkant van **Tim Takelwagen**. Gebruik hiervoor een muntstuk of een schroevendraaier.
3. Plaats 2 nieuwe 'AAA' (LR03) batterijen volgens de afbeelding in het batterijenvak. Voor optimale prestaties bevelen wij alkaline batterijen aan.
4. Plaats het klepje terug en maak het goed vast.
5. Nu is het speelgoed klaar voor gebruik.

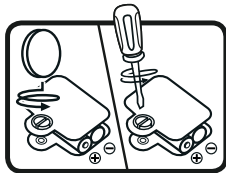

Garage

1. Zet het speelgoed UIT.
2. Open het batterijklepje aan de onderkant van het tweede verdieping-platform van de **Garage**. Gebruik hiervoor een schroevendraaier.
3. Plaats 2 nieuwe 'AA' (LR6) batterijen volgens de afbeelding in het batterijenvak. Voor optimale prestaties bevelen wij alkaline batterijen aan.
4. Plaats het klepje terug en maak het goed vast.
5. Nu is het speelgoed klaar voor gebruik.

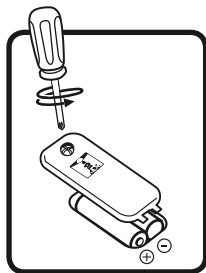

Attentie

- Voor optimale prestaties bevelen wij alkaline batterijen aan.
- Gebruik alleen het type en de soort batterijen die in deze handleiding staan vermeld.
- Gebruik slechts één type batterijen tegelijk.
- Gebruik nooit nieuwe en oude batterijen samen.
- Gebruik nooit beschadigde batterijen.
- Plaats de batterijen volgens de polen (+,-) om lekkage te voorkomen.
- De contactklemmen van de voeding mogen niet kortgesloten worden.
- Verwijder lege of zwakke batterijen uit het speelgoed.
- Indien het speelgoed langere tijd niet zal worden gebruikt, is het aan te bevelen de batterijen te verwijderen.
- Gooi batterijen niet weg in vuur of in de natuur.
- Probeer nooit gewone (niet oplaadbare) batterijen te herladen.
- Haal oplaadbare batterijen eerst uit het speelgoed en laad ze daarna buiten het speelgoed op.
- Het opladen of verwijderen van batterijen dient altijd onder toezicht van een volwassene te gebeuren.

Milieu

Verwijdering van batterijen en product



Het symbool van een doorgekruiste container geeft aan dat het product en de batterijen niet met het normale huisafval mogen worden weggegooid omdat deze stoffen bevatten die schadelijk kunnen zijn voor het milieu en de gezondheid. Lever het product en/of de batterijen aan het eind van hun levenscyclus in bij een officieel aangewezen inzamelpunt.

Win advies in bij de plaatselijke autoriteiten voor informatie over speciale plaatsen voor Klein Chemisch Afval (K.C.A.), waar u gebruikte batterijen en/of producten kunt inleveren.

De chemische symbolen Hg, Cd of Pb geven aan dat het kwik- (Hg), cadmium- (Cd) of loodgehalte (Pb) in de batterij hoger is dan de referentieniveaus in de Richtlijn 2006/66/EC.



De balk geeft aan dat het product na 13 augustus 2005 op de markt werd gebracht.

Help het milieu door uw product en/of batterijen op een verantwoordelijke manier weg te gooien.

Kijk voor meer informatie op:

www.stibat.nl

STICKER- OVERZICHT

Plak a.u.b. de stickers volgens onderstaande instructies op de onderdelen van de speelset.

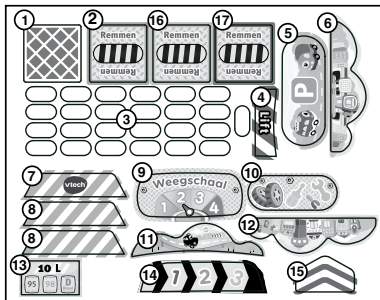

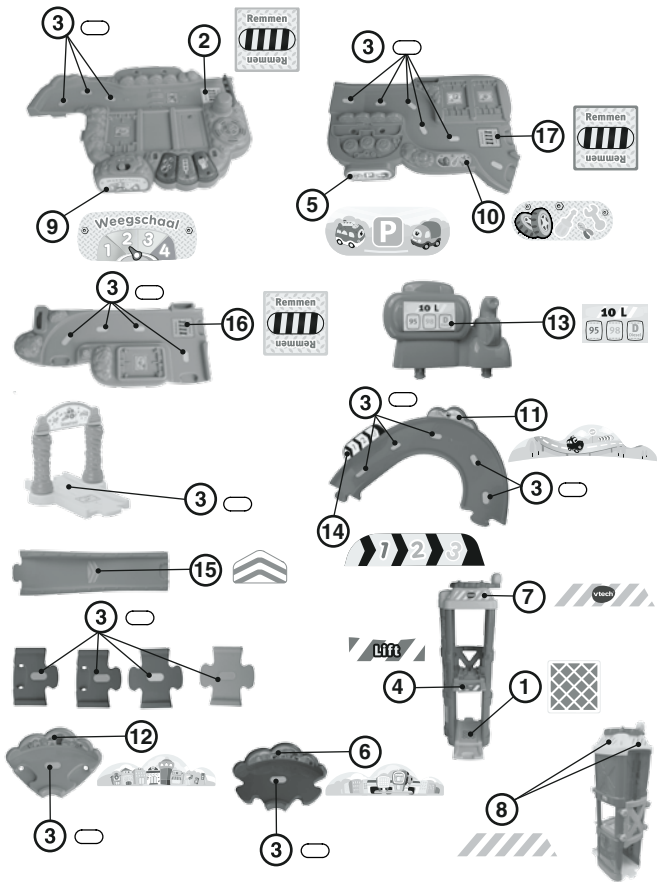

MONTAGE INSTRUCTIES

Bij **VTech**® staat veiligheid voorop. Om de veiligheid van het kind te kunnen garanderen, is montage door een volwassene vereist.

1. Plaats de twee mini-steundelen met bevestigingspunt in de daarvoor bestemde openingen van het begane grond-platform. De bevestigingspunten op de twee mini-steundelen zorgen ervoor dat de steundelen stevig vast blijven zitten op het begane grond-platform.

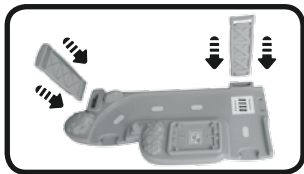

2. Draai het eerste verdieping-platform ondersteboven. Plaats het klein-steundeel met bevestigingspunt in de daarvoor bestemde opening aan de onderkant van het eerste verdieping-platform. Het bevestigingspunt op het klein-steundeel zorgt ervoor dat het steundeel stevig vast blijft zitten op het eerste verdieping-platform.

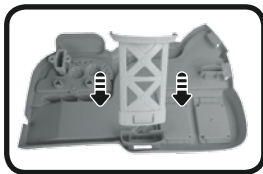

3. Draai het eerste verdieping-platform weer om. Bevestig het eerste verdieping-platform aan de twee mini-steundelen op het begane grond-platform. Druk de onderdelen vervolgens stevig aan zodat ze goed vastzitten.

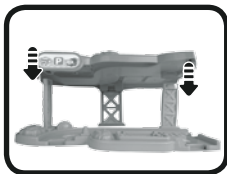

4. Bevestig de weegschaal op het eerste verdieping-platform. Er zal een 'klik'-geluid te horen zijn wanneer het onderdeel stevig is bevestigd. Wanneer het onderdeel eenmaal is bevestigd, kan het niet meer worden verwijderd.

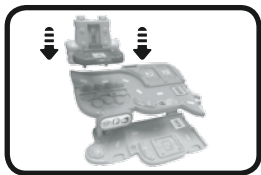

5. Plaats het mini-steundeel in de daarvoor bestemde opening van het eerste verdieping-platform.



6. Draai het tweede verdieping-platform ondersteboven. Plaats het groot-steundeel met bevestigingspunt in de daarvoor bestemde opening aan de onderkant van het tweede verdieping-platform. Het bevestigingspunt op het groot-steundeel zorgt ervoor dat het steundeel stevig vast blijft zitten op het tweede verdieping-platform.

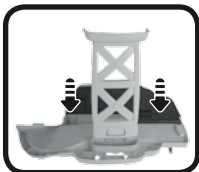

7. Draai het tweede verdieping-platform weer om. Bevestig het tweede verdieping-platform aan de weegschaal en het mini-steundeel op het eerste verdieping-platform. Druk het tweede verdieping-platform vervolgens stevig aan zodat het goed vastzit aan de weegschaal en het mini-steundeel.

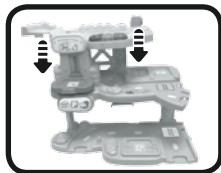
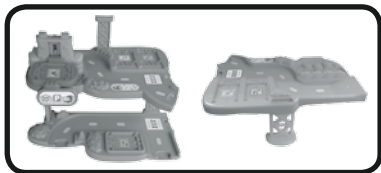

8. Bevestig het spiraalvormig helling-wegdeel aan het eerste verdieping-platform en tweede verdieping-platform.

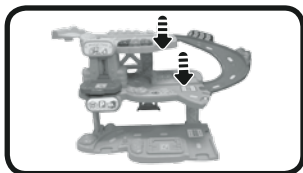

9. Plaats het middelgroot-steundeel in de daarvoor bestemde opening aan de onderkant van het spiraalvormig helling-wegdeel.

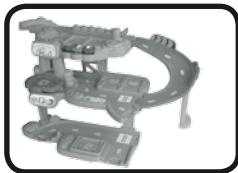
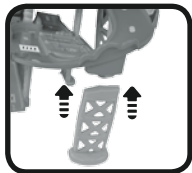

10. Bevestig het helling-wegdeel aan het eerste verdieping-platform.

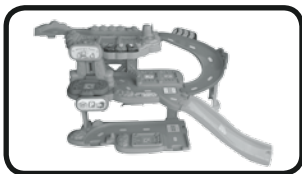
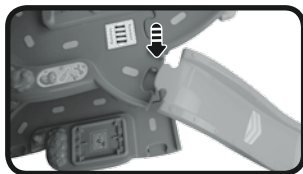

11. Bevestig eerst de achterkant van de lift aan het tweede verdieping-platform. Bevestig daarna het tweede verdieping-platform aan de zijkant van de lift, zoals hieronder wordt afgebeeld. Er zal een 'klik'-geluid te horen zijn wanneer het onderdeel stevig is bevestigd.

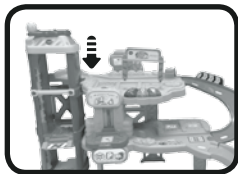
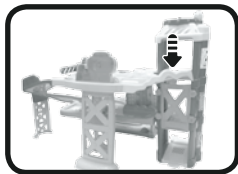

12. Bevestig de benzinepomp in de daarvoor bestemde openingen op het tweede verdieping-platform. Er zal een 'klik'-geluid te horen zijn wanneer het onderdeel stevig is bevestigd. Wanneer het onderdeel eenmaal is bevestigd, kan het niet meer worden verwijderd.



13. Bevestig het garagebord in de daarvoor bestemde openingen van het tweede verdieping-platform.

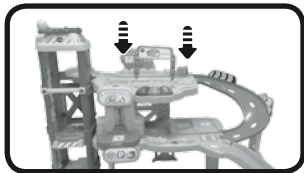

14. Bevestig het lift-steundeel op de twee bevestigingspunten van de lift, zoals hieronder wordt afgebeeld. Er zal een 'klik'-geluid te horen zijn wanneer het onderdeel stevig is bevestigd. Wanneer het onderdeel eenmaal is bevestigd, kan het niet meer worden verwijderd.



Wanneer de bovenstaande stappen voltooid zijn, kunnen de wegdelen in verschillende combinaties verbonden worden met de andere **Toet Toet Auto's**[®] speelsets (apart verkrijgbaar).

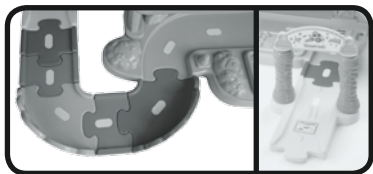

Gebruik je fantasie en maak creatieve combinaties! Hieronder is een voorbeeld afgebeeld.

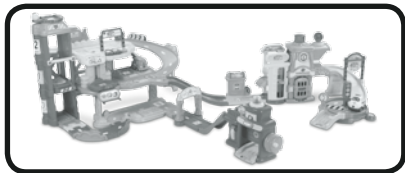

FUNCTIES

Tim Takelwagen

- Aan/Uit-schakelaar**
Om **Tim Takelwagen** AAN te zetten, verschuif je de **Aan/Uit-schakelaar** naar (⏻). Verschuif de Aan/Uit-schakelaar naar (●) om het speelgoed UIT te zetten.

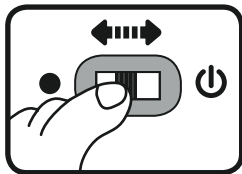

2. Automatische uitschakeling

Om batterijen te sparen, schakelt **Tim Takelwagen** automatisch uit als er enige tijd niet mee wordt gespeeld. Het speelgoed kan weer geactiveerd worden door op de knipperende gezichtttoets te drukken of door de takelwagen snel te bewegen, zodat de bewegingssensor wordt geactiveerd.

Let op: Het voertuig in deze verpakking staat in een demo-stand. Zet het voertuig, na het openen van de verpakking, uit en vervolgens weer aan om normaal te kunnen spelen.

Garage

1. Aan/Uit-volumeschakelaar

Om de **Garage AAN** te zetten, verschuif je de **Aan/Uit-volumeschakelaar** naar het lage volume () of naar het hoge volume (). Verschuif de Aan/Uit-volumeschakelaar naar (●) om het speelgoed **UIT** te zetten.



2. Magische Sensors

De **Toet Toet Auto's® - Garage** bevat negen **Magische Sensors**. De Toet Toet Auto's voertuigen (alleen voertuigen met Magische Sensor herkenning) reageren op de Magische Sensors met grappige geluiden, vrolijke zinnetjes, gezongen liedjes en meer!



3. Automatische uitschakeling

Om batterijen te sparen, schakelt de **Garage** automatisch uit als er enige tijd niet mee wordt gespeeld. Het speelgoed kan weer geactiveerd worden door op een toets te drukken of door de lift, weegschaal en slagboom te bewegen.

ACTIVITEITEN

Tim Takelwagen

1. Verschuif de **Aan/Uit-schakelaar** om **Tim Takelwagen** aan te zetten. Je hoort een gezongen liedje, een vrolijk zinnetje en een geluidseffect. Het lichtje knippert mee met het geluid.

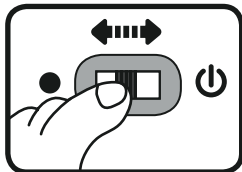

2. Druk op de **knipperende gezichttoets** om geluidseffecten, vrolijke zinnetjes en gezongen liedjes te horen. Het lichtje knippert mee met het geluid.



3. Beweeg het **voertuig** om grappige geluiden en melodietjes te horen. Beweeg het voertuig tijdens een melodie om grappige geluiden toe te voegen. Het lichtje knippert mee met het geluid.

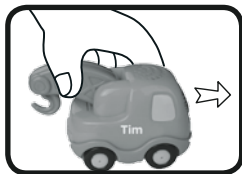

4. Het voertuig herkent de **Magische Sensors** in de **Toet Toet Auto's®** speelsets. Beweeg het voertuig over een Magische Sensor en zie het gezichtje knipperen en hoor vrolijke zinnetjes, geluidseffecten, melodietjes en gezongen liedjes.

Garage

1. Verschuif de **Aan/Uit-volumeschakelaar** naar een laag of hoog volume om het speelgoed aan te zetten. Je hoort een gezongen liedje, vrolijk zinnetje en een grappig geluidje. De lichtjes knipperen mee met het geluid.



2. Druk op de **knipperende toetsen** om grappige geluiden, vrolijke zinnetjes, gezongen liedjes en melodietjes te horen. Druk tijdens een melodietje op de knipperende toetsen om grappige geluiden toe te voegen. De lichtjes knipperen mee met het geluid.



3. Plaats een voertuig op de **lift-lanceerder** en draai het helikopterplatform om naar de gewenste verdieping te gaan. Wanneer de lift-lanceerder bij de gewenste verdieping stopt, herkent deze de verdieping en hoor je grappige geluiden en vrolijke zinnetjes.

Wanneer de lift-lanceerder bij de tweede verdieping stopt, worden kleintjes aangemoedigd om het voertuig te lanceren door het helikopterplatform met de klok mee te draaien. De lichtjes knipperen mee met het geluid.

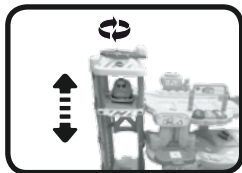

4. Beweeg de **weegschaal** om grappige geluiden te horen. De lichtjes knipperen mee met het geluid.



5. Beweeg de **slagboom** om grappige geluiden en een vrolijk zinnetje te horen. De lichtjes knipperen mee met het geluid.



MELODIETJES

Tim Takelwagen

1. De wielen van de bus
2. Rije, rije in een wagentje
3. I've Been Working on the Railroad
4. Papegaaitje leef je nog?
5. Alle eendjes zwemmen in het water
6. Old King Cole

Garage

1. De wielen van de bus
2. Rije, rije in een wagentje
3. In een groen, groen knollenland
4. Hop Marianneke
5. Farmer in the Dell
6. It's Raining It's Pouring
7. Muffin Man
8. Hoofd, schouders, knie en teen

9. Zagen, zagen
10. Polly Wolly Doodle
11. Shoo Fly
12. Ten Little Indians

GEZONGEN LIEDJES

Tim Takelwagen

Liedje 1

Ik takel alle auto's op.
Met de sterke haak op mijn dak.
Bel me, en ik kom eraan.
Toet, toet!
Kijk me eens gaan.

Liedje 2

Een takelklus, hier of daar, ik sta altijd voor je klaar!

Liedje 3

De haak op mijn dak takelt auto's op.

Garage

Liedje 1

Rijd door de garage,
kijk maar rond!
Kom maak plezier,
want je bent welkom hier.

Liedje 2

Neem de lift, rust bij mij.
Er is altijd een mooie plek vrij.

Liedje 3

Wasbeurt hier,
tanken daar.
Even wegen, dan ben je klaar!

ONDERHOUD EN VERZORGING

1. Maak het speelgoed a.u.b. alleen schoon met een vochtige en niet met een natte doek.
2. Zet het speelgoed niet voor langere tijd in de felle zon of in de buurt van een andere warmtebron.
3. Als het speelgoed voor langere tijd niet wordt gebruikt, is het aan te bevelen de batterijen te verwijderen.
4. Laat het speelgoed niet op harde oppervlakken vallen en stel het niet bloot aan vocht of water.
5. Reinig het speelgoed niet met bijtende schoonmaakmiddelen.

LET OP:

Als **Tim Takelwagen** of de **Garage** opeens stopt of als het geluid slechter wordt:

1. Zet dan het speelgoed uit en laat het zo enkele minuten staan.
2. Zet het daarna weer aan.
3. Blijft het probleem bestaan, dan kan het veroorzaakt worden door bijna lege batterijen.
4. Vervang de oude batterijen door nieuwe en probeer het opnieuw. Blijft het probleem nog steeds bestaan, neem dan a.u.b. contact op met onze klantenservice, e-mail: klantenservice@vtechnl.com / telefoonnummer: (0031) (0)495-459123

BELANGRIJKE MEDEDELING:

Het ontwerpen en ontwikkelen van educatief speelgoed gaat gepaard met een verantwoordelijkheid die wij bij **VTech®** uitermate serieus opvatten. Wij zetten ons volledig in om er zeker van te zijn dat de informatie, die de kern van ons product is, zeer nauwkeurig en accuraat is. Het kan echter gebeuren dat er fouten voorkomen. Het is voor u van belang om te weten dat wij volledig achter onze producten staan en u aanmoedigen contact op te nemen met onze klantenservice indien u problemen heeft met, of suggesties heeft voor onze producten. Wij staan u dan graag te woord.
Telefoonnummer: (0031) (0)495-459123 /
E-mail: klantenservice@vtechnl.com

Let op: Bewaar de handleiding, deze bevat belangrijke informatie over het product.



KLASSE 1
LED PRODUCT



VTech Electronics Europe B.V.

Deze garantie wordt u, als extra voordeel, aangeboden door VTech Electronics Europe B.V. en heeft geen invloed op uw wettelijke rechten krachtens de toepasselijke nationale wetgeving.

VTech Electronics Europe B.V. staat garant voor de kwaliteit van het door u gekochte product. Bewaar het garantieformulier (volgende pagina) samen met het aankoopbewijs. U heeft dan recht op 2 jaar volledige garantie onder de volgende voorwaarden:

- 1. De kwaliteit van het materiaal, en de techniek van het product worden bij normaal gebruik gedurende een periode van maximaal 2 jaar na aankoop door VTech Electronics Europe B.V. gegarandeerd.*
- 2. Mocht in deze periode toch een defect optreden, dan kunt u het product ter vervanging aanbieden bij de VTech® dealer waar u het product gekocht heeft.*
- 3. De betreffende vervanging vindt gratis plaats als de schade te wijten is aan de ondeugdelijkheid van materiaal of techniek.*
- 4. Indien de schade te wijten is aan ondeskundig gebruik, onbevoegde reparatie, verkeerde batterij installatie, verkeerde elektrische (adapter) installatie, breuk- en/of waterschade, lekkende batterijen of enig andere reden die aan de gebruiker wijtbaar is, dan vervalt deze garantie.*
- 5. Deze garantie is strikt persoonlijk en niet overdraagbaar. Deze garantie geldt alleen voor de Benelux landen.*



GARANTIEBEWIJS

Naam van het product: Toet Toet Auto's® - Garage

Art.-Nr. # 80-180023

Naam: _____

Straat en huisnummer: _____

Postcode en plaats: _____

Telefoonnummer: _____

E-mail adres: _____

Aankoopdatum: _____

*VTech Electronics Europe B.V.
Copernicusstraat 7
6003 DE Weert
Nederland*

Tel. klantenservice (0031) (0)495-459123

E-mail: klantenservice@vtechnl.com

