

Bestway®

www.bestwaycorp.com

Visit Bestway YouTube channel 



S-S-004372



WARNING / ACHTUNG WAARSCHUWING / ATTENTION

smooth out the bottom
glätten den Boden

glad uit de bodem
lisser le fond

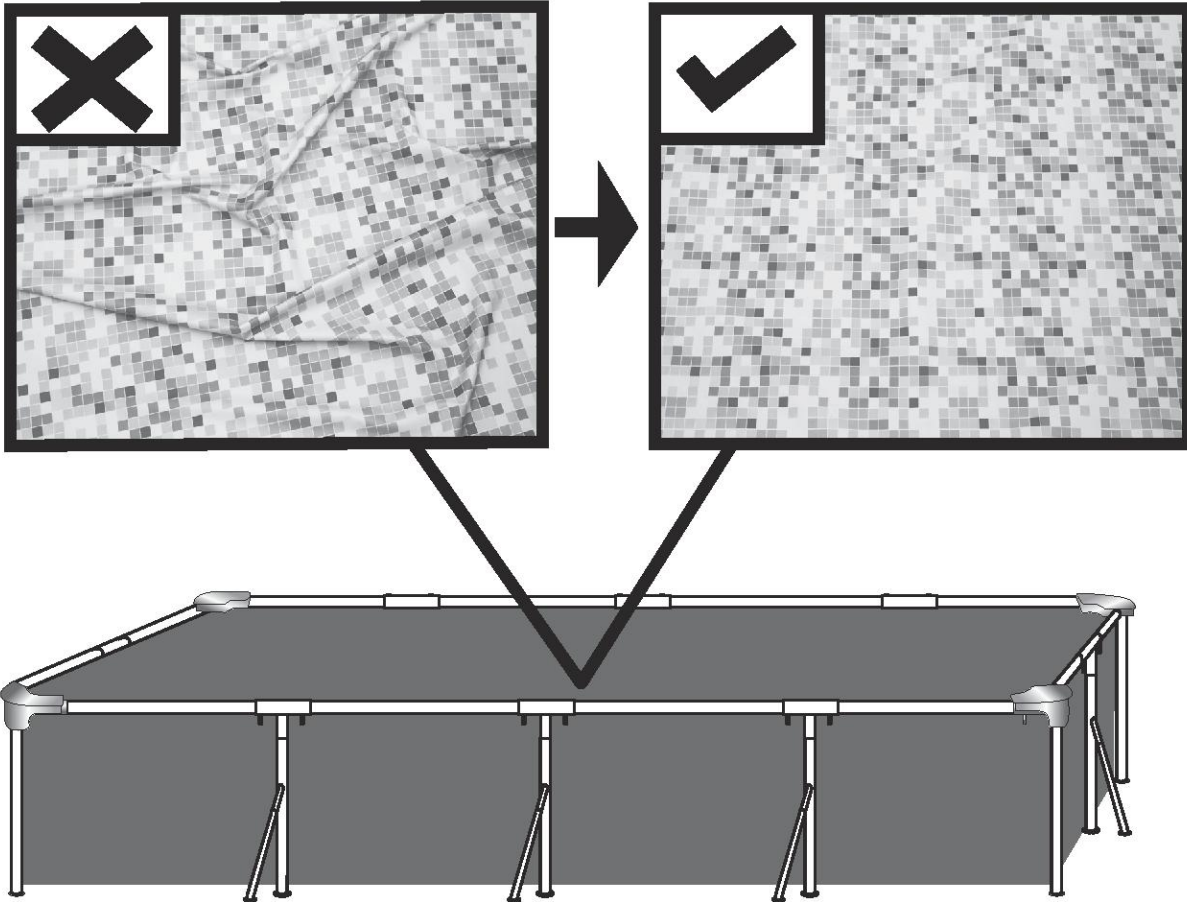

Put 1" to 2" water in the pool to cover the floor. Once pool floor is slightly covered, gently smooth out all wrinkles. Start in the center of the pool and work your way clockwise to the outside.

Füllen Sie 1" bis 2" Wasser in den Pool, so dass der Boden bedeckt ist. Glätten Sie vorsichtig alle Falten sobald der Poolboden leicht bedeckt ist. Beginnen Sie in der Mitte des Pools und arbeiten Sie im Uhrzeigersinn zur Außenseite.

Doë 1" tot 2" water in het zwembad, net voldoende om de bodem onder water te zetten. Wanneer dit gebeurd is worden alle rimpels voorzichtig gladgestreken. Begin in het midden van het zwembad en ga zo rechtsoom naar de rand toe.

Mettre quelques centimètres d'eau dans la piscine pour couvrir le sol. Une fois que le sol de la piscine est légèrement recouvert, lissez tous les plis. Commencez par le centre de la piscine et continuez dans le sens des aiguilles d'une montre vers l'extérieur.

SPLASH FRAME POOLS OWNER'S MANUAL



Product Description

| Item No. | Dimension | Kit Type | Accessories |
|------------------|--|-------------------------------|---------------------|
| #56401 | 2.21 m x 1.50 m x 43 cm (87" x 59" x 17") | Aboveground swimming pool kit | / |
| #56402 | 2.39 m x 1.50 m x 58 cm (94" x 59" x 23") | Aboveground swimming pool kit | / |
| #56403 | 2.59 m x 1.70 m x 61 cm (102" x 67" x 24") | Aboveground swimming pool kit | / |
| #56404 | 3.00 m x 2.01 m x 66 cm (118" x 79" x 26") | Aboveground swimming pool kit | / |
| #56405 | 4.00 m x 2.11 m x 81 cm (157" x 83" x 32") | Aboveground swimming pool kit | / |
| #56411 #56412 | 3.00 m x 2.01 m x 66 cm (118" x 79" x 26") | Aboveground swimming pool kit | ☑ Filtration System |
| #56424 #56425 | 4.00 m x 2.11 m x 81 cm (157" x 83" x 32") | Aboveground swimming pool kit | ☑ Filtration System |

WARNING

Carefully read, understand, and follow all information in this user manual before installing and using the swimming pool. These warnings, instructions, and safety guidelines address some common risks of water recreation, but they cannot cover all risks and dangers in all cases. Always use caution, common sense, and good judgment when enjoying any water activity. Retain this information for future use.

Non Swimmers safety

- Continuous, active, and vigilant supervision of weak swimmers and non-swimmers by a competent adult is required at all times (remembering that children under five are at the highest risk of drowning).
- Designate a competent adult to supervise the pool each time it is being used.
- Weak swimmers or non-swimmers should wear personal protection equipment when using the pool.
- When the pool is not in use, or unsupervised, remove all toys from the swimming pool and its surrounding to avoid attracting children to the pool.

Safety devices

- In order to prevent children from drowning, it is recommended to secure the access to the pool with a protection device. In order to prevent children climbing from the inlet and outlet valve, it is recommended to install a barrier (and secure all doors and windows, where applicable) to prevent unauthorized access to the swimming pool.
- Barriers, pool covers, pool alarms, or similar safety devices are helpful aids, but they are not substitutes for continuous and competent adult supervision.

Safety equipment

- It is recommended to keep rescue equipment (e.g. a ring buoy) by the pool.
- Keep a working phone and a list of emergency phone numbers near the pool.

Safe use of the pool

- Encourage all users especially children to learn how to swim
- Learn Basic Life Support (Cardiopulmonary Resuscitation - CPR) and refresh this knowledge regularly. This can make a life-saving difference in the event of an emergency.
- Instruct all pool users, including children, what to do in case of an emergency.
- Never dive into any shallow body of water. This can lead to serious injury or death.
- Do not use the swimming pool when using alcohol or medication that may impair your ability to safely use the pool.
- When pool covers are used, remove them completely from the water surface before entering the pool.
- Protect pool occupants from water related illnesses by keeping the pool water treated and practicing good hygiene. Consult the water treatment guidelines in the user's manual.
- Store chemicals (e.g. water treatment, cleaning or disinfection products) out of the reach of children.
- Use the signage as outlined below. Signage is to be displayed in a prominent position within 2m of the pool.



Keep children under supervision in the aquatic environment. No diving.

- Removable ladders shall be placed on a horizontal surface.
- Irrespective of materials used for swimming pool construction, accessible surfaces have to be checked regularly to avoid injuries.
- Regularly monitor bolts and screws. Remove splinters or any sharp edges to avoid injuries.

ATTENTION: Do not leave the drained pool outside. The empty pool is liable to become deformed and/or displaced due to wind.

- If you have a filter pump, refer to the pump's manual for instructions.
- WARNING!** The pump cannot be used while people are inside the pool!
- If you have a ladder, refer to the ladder's manual for instructions.
- WARNING!** The use of a swimming pool implies compliance with the safety instructions described in the operating and maintenance guide. In order to prevent drowning or other serious injuries, pay particular attention to the possibility of unexpected access to the swimming pool by children under 5 years by securing the access to it, and, during the bathing period, keep them under constant adult supervision.

Please read carefully and keep for future reference



Thank you for buying a Bestway pool. In order to ensure that you gain maximum enjoyment and safe use of your pool please follow the installation instructions along with the important safety guidelines in your owner's manual.

Installation usually takes approximately 10 minutes with 2-3 people excluding earthworks and filling. (For 2.21 m x 1.50 m x 43 cm / 87" x 59" x 17", 2.39 m x 1.50 m x 58 cm / 94" x 59" x 23" pools)
Installation usually takes approximately 20 minutes with 2-3 people excluding earthworks and filling. (For 2.59 m x 1.70 m x 61 cm / 102" x 67" x 24", 3.00 m x 2.01 m x 66 cm / 118" x 79" x 26", 4.00 m x 2.11 m x 81 cm / 157" x 83" x 32" pools)

See below for part descriptions.

Components list:

NOTE: Some parts already have been installed on the pool.

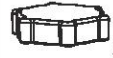
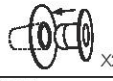
| #01 | #02 | #03 | #04 | #05 |
|--|--|--|--|--|
|  X1 |  X4 |  X1 |  X1 |  X2 |
| Liner | Underwater Adhesive Repair Patch #F1B417 | Hose Adaptor #P6D1419 | Drain Valve Cap #P6D1158 | Stopper #P6D1418 |

Below parts are for steel frame.

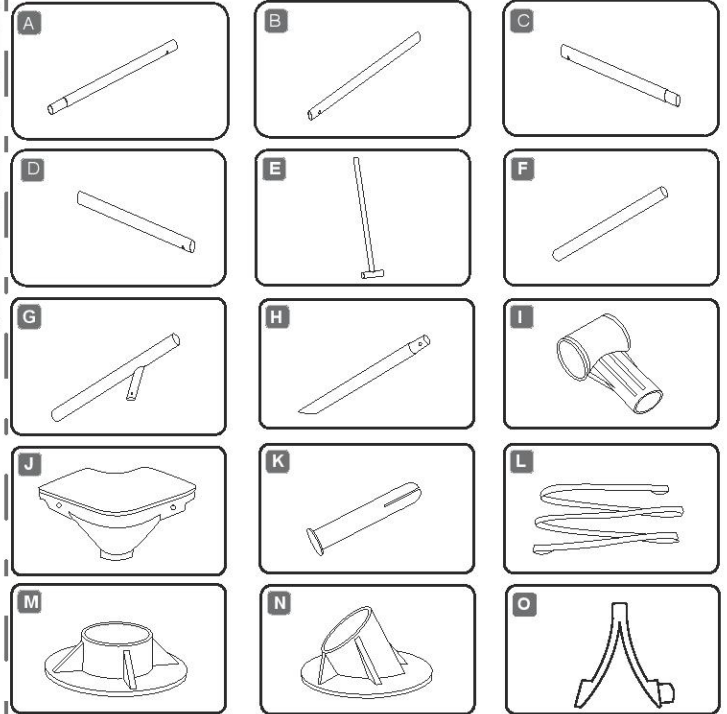

Please see FAQ'S for additional information. Drawings not scaled to size.

| NO. | Name | 87" x 59" x 17" | | 94" x 59" x 23" | | 102" x 67" x 24" | |
|-----|------------------------------------|------------------|----------------|------------------|----------------|------------------|----------------|
| | | Qty | Spare Part No. | Qty | Spare Part No. | Qty | Spare Part No. |
| 1 | Liner | 1 | 56401ASS17 | 1 | 56402ASS17 | 1 | 56403ASS17 |
| A | Top Rail A | 2 | P61050 | 2 | P61055 | 4 | P61050 |
| B | Top Rail B | 2 | P61052 | 2 | P61057 | 2 | P61052 |
| C | Top Rail C | 2 | P61053 | 2 | P61058 | 2 | P61053 |
| D | Top Rail D | 2 | P61054 | 2 | P61054 | 2 | P61054 |
| E | T-Support | / | / | 4 | P61059 | 6 | P61055 |
| F | Vertical Pool Leg | 8 | P61051 | 4 | P61056 | 4 | P61051 |
| I | T-Plastic Connector | 4 | P61015 | 4 | P61015 | 6 | P61015 |
| J | Corner Seat | 4 | P61016 | 4 | P61016 | 4 | P61016 |
| K | Connection Pin | 8 | P61020 | 8 | P61020 | 8 | P61020 |
| M | Footing | 8 | P61026 | 4 | P61026 | 4 | P61026 |
| | | 118" x 79" x 26" | | 157" x 83" x 32" | | | |
| | | Qty | Spare Part No. | Qty | Spare Part No. | | |
| 1 | Liner | 1 | 56404ASS17 | 1 | 56405ASS17 | | |
| A | Top Rail A | 4 | P61067 | 6 | P61071 | | |
| B | Top Rail B | 2 | P61068 | 2 | P61072 | | |
| C | Top Rail C | 2 | P61069 | 2 | P61073 | | |
| D | Top Rail D | 2 | P61070 | 2 | P61075 | | |
| F | Vertical Pool Leg | 4 | P61421 | 4 | P61074 | | |
| G | Y-Vertical pool leg | 6 | P61066 | 8 | P61076 | | |
| H | Side Support Leg | 6 | P61018 | 8 | P61019 | | |
| I | T-Plastic Connector | 6 | P61015 | 8 | P61021 | | |
| J | Corner Seat | 4 | P61016 | 4 | P61022 | | |
| K | Connection Pin | 8 | P61020 | 8 | P61020 | | |
| L | Bottom long Belt | 3 | P6895 | 4 | P6896 | | |
| M | Footing | 10 | P61026 | 12 | P61010 | | |
| N | Side Support Leg Footing | 6 | P61017 | 8 | P61017 | | |
| O | Φ25 Side Support spring-loaded Pin | 6 | P61576 | 8 | P61576 | | |

Structure:

Before assembling your pool, please take a few minutes to check all the parts and become familiar with their position.

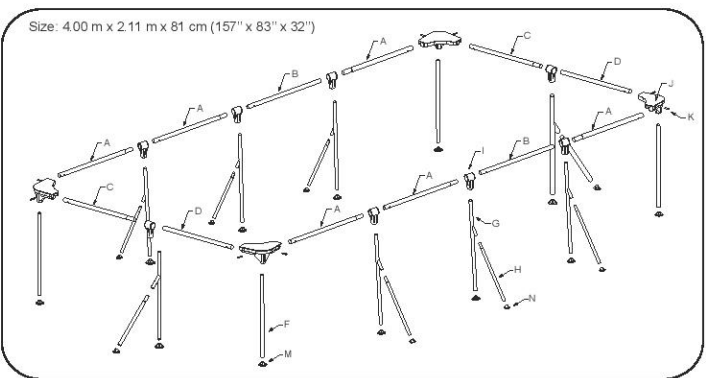
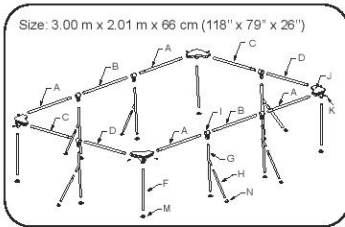
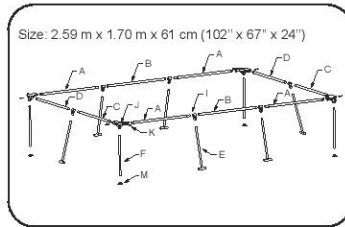
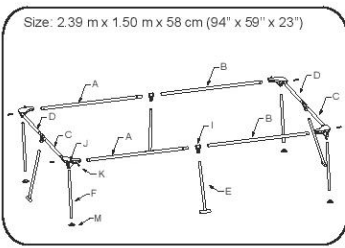
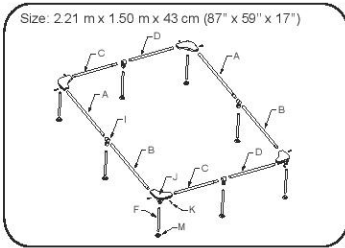

CHOOSE THE CORRECT LOCATION

IMPORTANT: The pool must be set up on a completely flat and level surface. Please do not install the pool if the surface is inclined or sloped.

Correct conditions to set up the pool:

- The selected location has to be capable of uniformly supporting the weight for the entire time the pool is installed, moreover the location must be flat and must be cleared of all objects and debris including stones and twigs.
- We recommend positioning the pool away from any objects kids could use to climb into the pool.

Incorrect conditions to set up the pool:

- On uneven ground the pool may collapse causing serious personal injury and/or damage to personal property and will void the warranty and prevent any service claims.
- Sand should not be used to create a level base; the ground must be dug out if necessary.
- Directly under overhead power lines or trees. Be sure the location does not contain underground utility pipes, lines or cables of any kind.
- Do not set up the pool on driveways, decks, platforms, gravel or asphalt surfaces. The selected location should be firm enough to withstand the pressure of the water; mud, sand, soft / loose soil or tar are not suitable.
- Grass or other vegetation under the pool will die and may cause odors and slime to develop, therefore we recommend removing all grass from the selected pool location.
- Avoid areas prone to aggressive plant and weed species that may grow through the ground cloth or liner.

NOTE: Check with your local city council for by-laws relating to fencing, barriers, lighting and safety requirements and ensure you comply with all laws.

NOTE: If have a filter pump, refer to the pump's manual for instructions.

NOTE: The ladder must match the pool size and should be used only for entering and exiting the pool. It is forbidden to exceed the permitted payload of the ladder. Check regularly if the ladder is properly assembled.

Installation

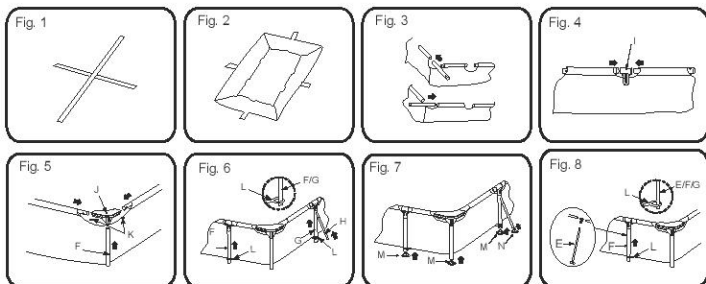

Assembly of the Frame pool can be completed without tools.

NOTE: It is important to assemble pool in the order shown below. Install your pools according to the above illustrations.

1. Lay out all parts and check that you have the correct quantities as listed in the parts guide. If you are missing any part do not assemble the pool, contact our Customer Service Department for assistance.

NOTE: Vertical pool legs are packaged inside the top rails.
2. If pool was purchased with a ground cloth, spread carefully at the desired location. This pool may have been purchased with a Bestway Filter Pump, if a pump is to be used (recommended and also available separately) the pool should be located within distance of a power outlet.
3. Place the Leg Bands (L) on the ground (See Fig. 1). There are different lengths of Leg bands (L), please ensure you have used the correct sizes at the correct locations.
4. Spread out the pool and put it on the Leg Bands (L). Make sure it is right side up (See Fig. 2). Let it sit exposed to direct sunlight for 1 hour or more so the pool is more flexible during set up.
5. Turn the pool so the drain valve is near the area where your plan to drain the water and pump valves are facing the outlet for the optional filter pump.

ATTENTION: Do not drag the pool on the ground in order to avoid damaging the linear on sharp objects. Bestway Inflatables will not be responsible for damage caused to the pool due to mishandling or failure to follow these instructions.
6. Insert all of the top rails into the pole sleeves on the top of the pool (See Fig. 3). The combinations for top rails are different for different sizes pools, see the Structure Section for detail.
7. At the middle opening of each sleeve, insert the two ends of the top rails into the Connector (I). (See Fig. 4)

NOTE: At each Connector ensure both top rails are properly inserted.
8. At the corners, insert the top rails into the Corner Seats (J). Insert the Connection Pins (K) into the pre-drilled holes locking the top rails into position. (See Fig. 5)
9. Insert the Vertical Pool Legs (F) into the bottom of the Corner Seats (J). (See Fig. 5)
10. On the sides of the rectangle, insert the T Support (E), Vertical Pool Legs (F) or the Y-Vertical Pool Legs (G,H) into the vertical holes of the Connectors (I). (See Fig. 6, See Fig. 8)
11. Connect the Side Support Legs (H) to the Y-Vertical Pool Legs (G). Ensure the spring-loaded pins lock into the pre-drilled holes. (See Fig. 6)
12. On each corresponding Pool Leg located on the sides of the rectangle, put the Pool Legs (E, F or G) through the loops of the Leg Bands (L). This will keep both corresponding pool legs locked in position. (See Fig. 6, See Fig. 8)
13. Attach all Footings (M&N) to the bottom of the Vertical Pool Legs (F) and the Side Support Legs (H). (See Fig. 7)
14. Test the Frame to ensure all connections are secure before filling with water.
15. Insert the blue stopper plug into the inlet and outlet on the inside wall of the pool.
16. Ensure drain valve is firmly closed.
17. Put 1" to 2" water in the pool to cover the floor. Once pool floor is slightly covered, gently smooth out all wrinkles. Start in the center of the pool and work your way clockwise to the outside.

FILLING POOL WITH WATER

ATTENTION: Do not leave pool unattended while filling with water

1. Fill pool to drain valve.

STOP
2. Turn water off. Check that the water is not collecting on any side to ensure the pool is level. If pool is not level, drain water and re-level ground by digging out (See Fig. 10). Never attempt to move the pool with water in it, serious personal injury or damage to the pool may result.

NOTE: Your pool may contain a great deal of pressure. If your pool has any bulge or uneven side then the pool is not level, the sides may burst and the water may discharge suddenly causing serious personal injury and/or damage to property.
3. If level, fill pool to lowest pump valve.

STOP
4. Turn water off. Check valves for secure fit.
5. Fill pool until water capacity is 90% (See Fig. 9), DO NOT OVERFILL as this could cause the pool to collapse. In times of heavy rainfall you may need to empty some of the water to ensure the level is correct.
6. Check pool for any leaks at valves or seams, check ground cloth for any evident water loss. Do not add chemicals until this has been done.
7. In the event of a leak, patch your pool using the underwater adhesive repair patch provided. Refer to the FAQ's for further information.

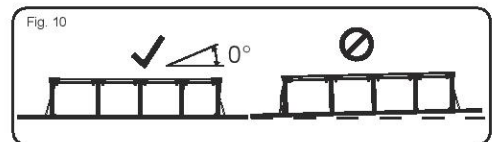
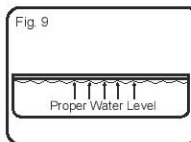

NOTE: Drawings for illustration purpose only. May not reflect actual product. Not to scale.

ATTENTION: Do not use pump when pool is in use. During the season of use of the swimming pool, the filtration system must be necessarily put into service every day, enough for a long time to assure at least a complete renewal of the volume of water.

POOL MAINTENANCE

Warning: If you do not adhere to the maintenance guidelines covered herein, your health might be at risk, especially that of children. Pool water treatment is essential for the safety of the users. Using chemicals inappropriately will cause property damage and personal injury.

NOTE: The pump is used to circulate the water and to filter small particles. In order to keep your pool water clean and hygienic, you must also add chemicals.

1. It is recommended not to fill the pool with catchment water, drilling water, or drainage well water: these waters generally contain polluted organic substances including nitrates and phosphates. Filling pools with water from the public network is advised.
2. Always keep your pool clean and apply the correct pool chemicals. Unsanitary water is a serious health hazard. It is recommended to use disinfectant, flocculant, acid or alkali chemicals to treat your pool.
3. Clean the PVC liner regularly with non-abrasive brushes or a pool vacuum cleaner.
4. Throughout the season, the water filtration system must run long enough each day to clean the entire volume of water in the pool.
5. Check the filter cartridge (or sand in a sand filter) regularly and replace dirty cartridges (or sand).
6. Regularly check the screws, bolts and all the metal parts for rust. Replace if necessary.
7. If it rains, check that the water level is not higher than the specified level. If water exceeds the specified levels, drain the pool to the specified level.
8. Do not use the pump when the pool is in use.
9. Cover the pool when not in use.
10. For pool water treatment, the pH value is very important.

ATTENTION: Do not leave the drained pool outside.
The following parameters ensure good quality water

| Parameters | Values |
|--|--|
| Water clarity | clear view of the pool bottom |
| Colour of the water | no colour should be observed |
| Turbidity in FNU/NTU | max. 1,5 (preferably less than 0,5) |
| Nitrate concentration above that of fill water in mg/l | max. 20 |
| Total organic carbon (TOC) in mg/l | max. 4,0 |
| Redox potential against Ag/AgCl 3,5 m KCl in mV | min. 650 |
| pH value | 6,8 to 7,6 |
| Free active chlorine (without cyanuric acid) in mg/l | 0,3 to 1,5 |
| Free chlorine used in combination with cyanuric acid in mg/l | 1,0 to 3,0 |
| Cyanuric acid in mg/l | max 100 |
| Combined chlorine in mg/l | max 0,5 (preferably close to 0,0 mg/l) |

Repair

Check pool for any leaks from valves or seams, check the ground cloth for any evident water loss. Do not add chemicals until this has been done.

NOTE: In the event of a leak, patch your pool using the underwater adhesive repair patch provided. Refer to the FAQ's for further information.

Dismantling

1. Unscrew the drain valve cap on the outside of the pool counter clockwise and remove.
2. Connect the adaptor to the hose and put the other end of the hose in the area where you are going to drain your pool. (Check local regulations for drainage by-laws).
3. Screw control ring of the hose adaptor onto the drain valve clockwise. The drain valve will be open and water will start to drain automatically. **ATTENTION:** Water flow can be controlled with the control ring.
4. When draining is finished, unscrew the control ring to close the valve.
5. Disconnect the hose.
6. Screw the cap back onto the drain valve.
7. Air dry pool.

ATTENTION: Do not leave the drained pool outside.

Storage and Winterization

1. Please remove all the accessories and spare parts of the pool and store them clean and dry.
2. Once pool is completely dry, sprinkle with talcum powder to prevent pool from sticking together, fold pool carefully.
If pool is not completely dry, mold may result and will damage the pool liner.
3. Store liner and accessories in a dry place with a moderate temperature between 5°C / 41°F and 38°C / 100°F.
4. During the rainy season, pool and accessories should be stored as per above instructions also.
5. Improper draining of the pool might cause serious personal injury and/or damage to personal property.
6. We strongly recommend the pool is disassembled during the off season (winter months). Store in a dry location out of children's reach.

Frequently Asked Questions (FAQ)

1. What is a suitable base for the Frame Set pool?

Almost any completely flat, solid, level surface can be used. Do not use sand as a leveling material as it is prone to shifting under the pool. The ground should be dug out until it is perfectly level. Do not set up on driveways, decks, platforms, gravel or asphalt. The ground should be firm enough to withstand the weight and pressure of the water: mud, sand, soft / loose soil or tar are not suitable. A concrete base can be used but care should be taken not to drag the pool across the surface as abrasions could tear the liner. If the pool is to be set up on a lawn, it is recommended that the grass is removed from where the pool will sit as it will die and may cause odors / slime. Certain types of hardy grass can grow through the liner as can aggressive bushes / plants by the side of the pool. Ensure adjacent vegetation is cut back where necessary. Use of a ground cloth assists in protecting the base of the pool.

2. How will I know if my pool is set up on unlevelled ground?

If your pool appears to be bulging on one side it is not set up on level ground. It is important that you empty your pool and move the pool to a level site. If the pool is not on level ground it will place undue stress on the seams and could result in the seams bursting which will cause flooding, property damage and potentially personal injury or death.

Fill your pool following the instructions in the owner's manual carefully. This will ensure that you do not waste water and the pool can be moved easily so that the ground can be leveled at an appropriate time and not after you have completely filled it with water.

3. Can I have my pool filled by a water service?

We recommend using a garden hose under low pressure for filling your pool. If it is necessary to use a water delivery service, it is best to fill the pool with one inch of water by hose and smooth wrinkles first. Use a water service that is able to regulate the flow of water to prevent damage. Ensure you stop at each step as noted in the instruction manual to ensure your pool is level. Bestway will not be held responsible for pools damaged or weakened by water delivery services.

4. What is the maximum fill height of the pool?

Fill pool until water capacity is 90% up to the bottom of the top rail of the pool. Never attempt to fill your pool beyond the base of the rail. We recommend leaving extra room to account for water displacement when occupants are inside the pool. You may have to top up the water during the season which has been lost through evaporation or normal use.

5. My pool is leaking, what do I do to fix it?

The pool does not need to be emptied to fix any holes. Self-adhesive underwater repair patches can be purchased at your local pool / hardware store. For external use, use the repair patch provided. For internal holes, clean the hole on the inside of the pool to wipe off any oils and algae. Cut a circle large enough to cover the hole and apply the patch securely onto the side in the water. Cut a second patch and apply to the outside of the pool for extra strength. If the hole is in the base of the pool use one patch only and weigh it down with a heavy object while it bonds. If you have patched the pool when it is empty we recommend you leave it at least 12 hours before filling.

6. Where can I buy filter cartridges and how often should I change them?

Filter cartridges to fit your filter pump should be available from the store where you purchased your pool. If not, most mass retailers sell filter cartridges as an accessory. If you are unable to obtain replacements please call our toll-free number and we will assist you in finding a source local to you. The cartridges should be changed every 2 weeks dependent upon use of the pool. Check the filter on a weekly basis and clean by hosing down any debris and particles. **Note:** Ensure your pump is disconnected from the electrical supply before checking the filter cartridge. You can also visit our website www.bestwacorp.com for cartridge purchase.

7. How many times a year should I change the water?

This is dependant on the amount of use the pool receives, and the attention paid to covering the pool and keeping chemicals properly balanced. If maintained correctly the water should last a full summer season. Please contact your local pool chemical supplier for detailed information regarding chemicals, they will be able to advise you how to best maintain the cleanliness of your water.

8. Do I need to take my pool down for the winter?

Yes, Above-ground pools may collapse under the weight of ice and snow and the PVC walls will be damaged. We recommend taking the pool down when temperatures fall below 8°C / 45°F. The pool should be stored indoors in a moderate temperature between 5°C / 41°F and 38°C / 100°F. Please store away from chemicals and rodents and out of the reach of children.

9. My pool is fading – why is that?

Excessive use of chemicals can cause the color of the inside of the liner to fade; this is similar to a swimsuit fading over time from repeated contact with chlorinated water.

10. How many years will the pool last?

There is no set time limit for the pool to last; following the instructions in the owner's manual and with proper care, maintenance and storage you can considerably increase the life of your pool. Improper set-up, use or care can result in failure of the pool.

11. Do you recommend the use of a filter pump with a Bestway pool?

Absolutely! We strongly recommend you use a filter pump which will maintain the cleanliness of the water.

12. Which are the most important functions of my filter pump?

The most important function of a filter pump is the elimination of every sort of impurity from the water with the aid of a filter cartridge and chemical products for its sterilization.

13. I can not find the vertical pool legs—why?

The vertical pool legs are packaged inside the top rails.

Limited BESTWAY® Manufacturer's Warranty

The product you have purchased comes with a limited warranty. Bestway® stands behind our quality guarantee and assures, through a replacement warranty, your product will be free from manufacturer's defects.

The following provision is only valid within the European member state countries. The legal regulation of Directive 1999/44/EC will not be effected by this BESTWAY limited warranty.

To enact a warranty claim, this form must be completed and submitted with a copy of your receipt/purchase to your local Bestway After Sales Center. Before any claims can be accepted, the Bestway After Sales Center may ask you to send a piece of the defective part to the center (e.g. a cut out of the production batch number / drain valve). Please contact your local Bestway After Sales Center before sending any documents. They will provide full instructions of what is needed for your claim.

Bestway® is not responsible for economic loss due to water or chemical costs. Bestway® will not replace any products deemed to have been damaged due to negligence or having been used outside of the owner's manual guidelines.

Bestway's warranty covers manufacturing defects discovered while unpacking the product or during use, within the limits of use and respectful of warnings and instructions given within the user's manual. This warranty applies only to products which have not been modified by any 3rd parties. The product must be stored and handled in accordance with the technical recommendations.

The Limited Warranty is valid for the period indicated above. The warranty start date is the date of sale shown on the original receipt/purchase invoice.

Please choose the type of your pool:

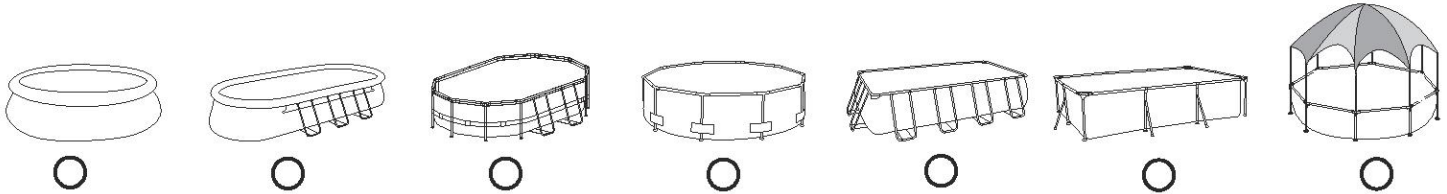

Date of purchase: _____ **Customer Code Number:** _____

TO: Bestway® Service Department **Date:** _____

FAX/E-MAIL/TEL: Please refer to your country according to the information found on the back cover or on our website: www.bestwaycorp.com. Please provide your address details in full. **Note:** Incomplete address details will result in delayed shipments. Bestway reserves the right to charge for redelivery of undelivered packages where the recipient is at fault.

REQUIRED INFORMATION - PLEASE WRITE THE SHIPPING ADDRESS

Name: _____ Address: _____
 Zip Code: _____ Retailer: _____
 Country: _____ City: _____
 Mobile: _____ Telephone: _____
 Fax: _____ E-mail: _____

Please write the Batch Number and Item Code located near the drain valve

Batch Number: _____ Item Code: _____

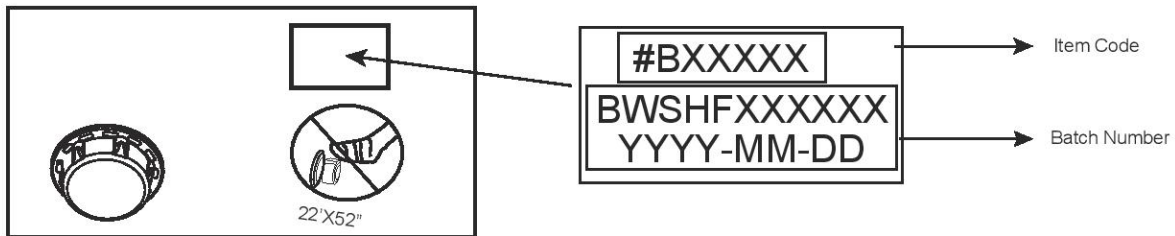

Problem description

- Item is torn / Leaking
 - Faulty welding
 - Faulty upper ring
 - Faulty drain valve
 - Other (Please describe)
 - Missing part (Please use the code for the missing part. This can be found in the owner's manual.)
- _____

IMPORTANT: ONLY THE DAMAGED PART WILL BE REPLACED, NOT THE COMPLETE SET.

Bestway reserves the right to request photographic evidence of defective parts, or to require sending the item for additional testing. In order to best assist you, we request all information you provide to be complete.

FOR FAQ, MANUALS, VIDEOS OR SPARE PARTS, PLEASE VISIT OUR WEBSITE: www.bestwaycorp.com
 VIDEOS ARE ALSO AVAILABLE ON OUR BESTWAY CHANNEL ON YOU TUBE: www.youtube.com/user/BestwayService



SPLASH FRAME POOLS BENUTZERHANDBUCH

Besuchen Sie den YouTube-Kanal von Bestway



Produktbeschreibung

| Artikel-Nr. | Abmessungen | Art des Sets | Zubehör |
|------------------|--|--------------------------------|----------------|
| #56401 | 2.21 m x 1.50 m x 43 cm (87" x 59" x 17") | Aufstellbares Swimmingpool-Set | / |
| #56402 | 2.39 m x 1.50 m x 58 cm (94" x 59" x 23") | Aufstellbares Swimmingpool-Set | / |
| #56403 | 2.59 m x 1.70 m x 61 cm (102" x 67" x 24") | Aufstellbares Swimmingpool-Set | / |
| #56404 | 3.00 m x 2.01 m x 66 cm (118" x 79" x 26") | Aufstellbares Swimmingpool-Set | / |
| #56405 | 4.00 m x 2.11 m x 81 cm (157" x 83" x 32") | Aufstellbares Swimmingpool-Set | / |
| #56411 #56412 | 3.00 m x 2.01 m x 66 cm (118" x 79" x 26") | Aufstellbares Swimmingpool-Set | ☑ Filtersystem |
| #56424 #56425 | 4.00 m x 2.11 m x 81 cm (157" x 83" x 32") | Aufstellbares Swimmingpool-Set | ☑ Filtersystem |

ACHTUNG

Vor dem Bau und der Benutzung des Schwimmbeckens werden sämtliche Informationen in dieser Anleitung sorgfältig gelesen, verstanden und befolgt. Diese Warnhinweise, Anleitungen und Sicherheitsrichtlinien umfassen einige allgemeine Risiken in Bezug auf Freizeitbeschäftigung im Wasser, sie können jedoch nicht sämtliche Risiken und Gefährdungen in allen Fällen behandeln. Bei jeglicher Aktivität im Wasser wird Vorsicht, gesunder Menschenverstand und gutes Urteilsvermögen wachen gelassen. Diese Angaben werden für die spätere Nutzung aufbewahrt.

Sicherheit von Nichtschwimmern

- Es ist jederzeit eine ständige, aktive und wachsame Beaufsichtigung schwacher Schwimmer und Nichtschwimmer durch eine sachkundige erwachsene Aufsichtsperson erforderlich (es wird daran erinnert, dass das größte Risiko des Ertrinkens bei Kindern unter 5 Jahren besteht).
- Es wird eine sachkundige erwachsene Person bestimmt, die das Becken überwacht, wenn es benutzt wird.
- Schwache Schwimmer oder Nichtschwimmer sollten persönliche Schutzausrüstung tragen, wenn sie ins Schwimmbecken gehen.
- Wenn das Schwimmbecken nicht benutzt oder überwacht wird, werden sämtliche Spielsachen aus dem Schwimmbecken und seiner Umgebung entfernt, um zu verhindern, dass Kinder davon angezogen werden.

Sicherheitsvorrichtungen

- Um das Ertrinken von Kindern zu verhindern, wird empfohlen, den Zugang zum Schwimmbecken mit einer Schutzvorrichtung zu sichern. Um Kinder vom Klettern über das Einlass- und Auslassventil abzuhalten, Es wird empfohlen, eine Absperrung zu errichten (und sämtliche Türen und Fenster zu sichern, sofern zutreffend), um unberechtigten Zutritt zum Schwimmbecken zu vermeiden.
- Absperrungen, Beckenabdeckungen, Alarmanlagen oder ähnliche Sicherheitsvorrichtungen sind sinnvolle Hilfsmittel, ersetzen jedoch keine ständige und sachkundige Überwachung durch erwachsene Personen.

Sicherheitsausrüstung

- Es wird empfohlen, Rettungsausrüstung (z. B. einen Rettungsring) in der Nähe des Beckens aufzubewahren.
- Ein funktionierendes Telefon und eine Liste von Notrufnummern werden in der Nähe des Schwimmbeckens aufbewahrt.

Sichere Nutzung des Schwimmbeckens

- Sämtliche Nutzer, insbesondere Kinder, werden dazu ermuntert, schwimmen zu lernen.
- Erste Hilfe (Herz-Lungen-Wiederbelebung) erlernen und diese Kenntnisse regelmäßig auffrischen. Das kann bei einem Notfall einen lebensrettenden Unterschied ausmachen.
- Sämtliche Beckenbenutzer, einschließlich Kinder, anweisen, was in einem Notfall zu tun ist.
- Niemals in flaches Wasser springen. Das kann zu schweren Verletzungen oder zum Tode führen.
- Das Schwimmbecken nicht benutzen, wenn man unter dem Einfluss von Alkohol oder Medikamenten steht, welche die Fähigkeit zur sicheren Nutzung des Beckens beeinträchtigen können.
- Beckenabdeckungen vor dem Betreten des Schwimmbeckens vollständig von der Wasseroberfläche entfernen, wenn sie verwendet werden.
- Die Nutzer des Schwimmbeckens werden vor durch das Wasser verbreiteten Krankheiten geschützt, indem das Wasser stets aufbereitet und hygienisch unbedenklich gehalten wird. Die Richtlinien zur Wasseraufbereitung in der Gebrauchsanleitung werden zu Rate gezogen.
- Chemikalien (z. B. Produkte für die Wasseraufbereitung, Reinigung oder Desinfektion) außerhalb der Reichweite von Kindern aufbewahren.
- Die nachstehenden Zeichen werden verwendet. Die Zeichen sind an einer gut sichtbaren Stelle innerhalb von 2000 mm in der Nähe des Schwimmbeckens anzubringen.



Kinder im Wasser und der Wassenumgebung stets beaufsichtigen. Nicht springen

- Abnehmbare Leitern sind auf einer waagerechten Fläche anzuordnen.
- Zugängliche Flächen müssen regelmäßig überprüft werden, um Verletzungen zu vermeiden, unabhängig von den für den Bau des Schwimmbeckens verwendeten Materialien.
- Prüfen Sie regelmäßig Bolzen und Schrauben; entfernen Sie Späne, Spreißel sowie sämtliche scharfen Kanten, um Verletzungen zu vermeiden.
- **ACHTUNG:** Lassen Sie den entleerten Pool nicht im Freien. Der leere Pool neigt dazu, durch den Wind verformt und/oder verschoben zu werden.
- Wenn Sie über eine Filterpumpe verfügen, beachten Sie die Anweisungen des Filterpumpen-Handbuchs. **ACHTUNG!** Die Pumpe darf nicht betrieben werden, wenn sich Menschen im Pool aufhalten!
- Wenn Sie über eine Leiter verfügen, beachten Sie die Anweisungen des Leiter-Handbuchs. **ACHTUNG!** Die Verwendung eines Schwimmbecken-Bausatzes setzt voraus, dass er mit den Sicherheitsvorschriften übereinstimmt, die in der Betriebs- und Wartungsanleitung beschrieben sind. Um ein Ertrinken oder andere ernsthafte Verletzungen zu verhindern, wird besondere Aufmerksamkeit darauf gerichtet, den Zugang zum Schwimmbecken zu sichern, da sich Kinder unter 5 Jahren unerwartet Zugang zum Schwimmbecken verschaffen können, und beim Baden werden die Kinder ununterbrochen von einer erwachsenen Aufsichtsperson beaufsichtigt.

Bitte sorgfältig lesen und für späteres Nachschlagen aufbewahren.

Wir danken Ihnen für den Kauf eines Bestway-Pools. Um zu gewährleisten, dass Sie viel Freude und Sicherheit mit Ihrem Pool haben, beachten Sie bitte die Installationsanweisungen auf der Verpackung beiliegenden DVD, einschließlich die wichtigen Sicherheitshinweise in Ihrem Handbuch. Die Montage durch 2-3 Personen erfordert in der Regel etwa 10 Minuten, exklusive ggf. erforderlicher Bodenarbeiten und Befüllung. (Für Pools mit den Maßen 2.21 m x 1.50 m x 43 cm / 87" x 59" x 17", 2.39 m x 1.50 m x 58 cm / 94" x 59" x 23"). Die Montage durch 2-3 Personen erfordert in der Regel etwa 20 Minuten, exklusive ggf. erforderlicher Bodenarbeiten und Befüllung. (Für Pools mit den Maßen 2.59 m x 1.70 m x 61 cm / 102" x 67" x 24", 3.00 m x 2.01 m x 66 cm / 118" x 79" x 26", 4.00 m x 2.11 m x 81 cm / 157" x 83" x 32".)

Beschreibungen der Teile: siehe unten.

Stückliste:

HINWEIS: Einige Teile wurden bereits am Pool installiert.

| #01 | #02 | #03 | #04 | #05 |
|------------------|---|--------------------------|----------------------------|----------------------------|
| X1 | X4 | X1 | X1 | X2 |
| Innenverkleidung | Unterwasser- und saftkabelnder Reparaturflicken #F1B417 | Schlauchadapter #P6D1419 | Ablassventilkappe #P6D1158 | Verschlussstopfen #P6D1418 |

Die unten aufgeführten Teile sind für die Stahlrahmen des Pools.

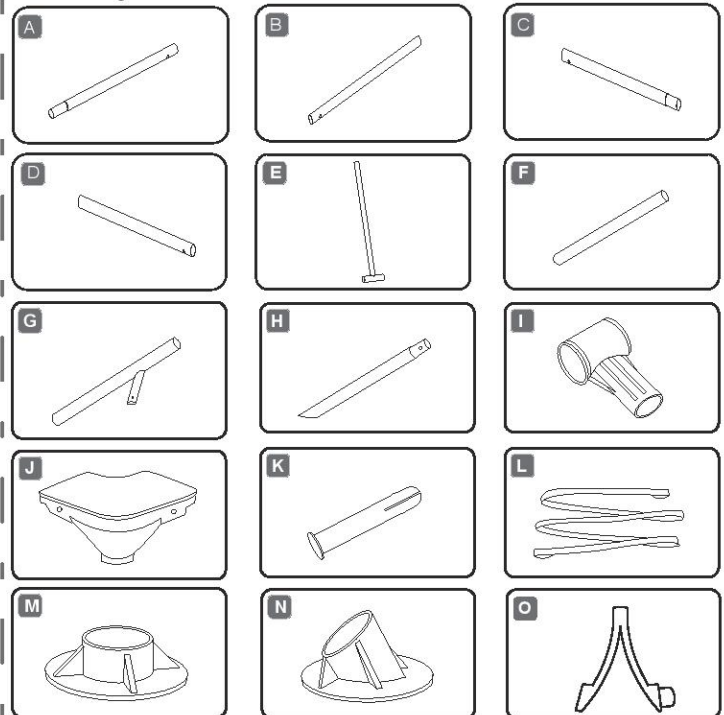

Bitte lesen Sie FAQ'S für zusätzliche Informationen. Zeichnungen nicht auf Größe skaliert.

| NR. | Bezeichnung | 87" x 59" x 17" | | 94" x 59" x 23" | | 102" x 67" x 24" | |
|-----|---------------------------------------|------------------|----------------|------------------|----------------|------------------|----------------|
| | | ANZ. | Ersatzteil-Nr. | ANZ. | Ersatzteil-Nr. | ANZ. | Ersatzteil-Nr. |
| 1 | Innenverkleidung | 1 | 56401ASS17 | 1 | 56402ASS17 | 1 | 56403ASS17 |
| A | Obere Schiene A | 2 | P61050 | 2 | P61055 | 4 | P61060 |
| B | Obere Schiene B | 2 | P61052 | 2 | P61057 | 2 | P61062 |
| C | Obere Schiene C | 2 | P61053 | 2 | P61058 | 2 | P61063 |
| D | Obere Schiene D | 2 | P61054 | 2 | P61054 | 2 | P61064 |
| E | T-Verbinder | / | / | 4 | P61059 | 6 | P61065 |
| F | Senkrechter Pool-Fuß | 8 | P61051 | 4 | P61056 | 4 | P61061 |
| I | T-Verbinder (Plastik) | 4 | P61015 | 4 | P61015 | 6 | P61015 |
| J | Ecksitz | 4 | P61016 | 4 | P61016 | 4 | P61016 |
| K | Verbindungsstift | 8 | P61020 | 8 | P61020 | 8 | P61020 |
| M | Fundament | 8 | P61026 | 4 | P61026 | 4 | P61026 |
| | | 118" x 79" x 26" | | 157" x 83" x 32" | | | |
| | | ANZ. | Ersatzteil-Nr. | ANZ. | Ersatzteil-Nr. | | |
| 1 | Innenverkleidung | 1 | 56404ASS17 | 1 | 56405ASS17 | | |
| A | Obere Schiene A | 4 | P61067 | 6 | P61071 | | |
| B | Obere Schiene B | 2 | P61068 | 2 | P61072 | | |
| C | Obere Schiene C | 2 | P61069 | 2 | P61073 | | |
| D | Obere Schiene D | 2 | P61070 | 2 | P61075 | | |
| F | Senkrechter Pool-Fuß | 4 | P61421 | 4 | P61074 | | |
| G | Y-förmiger senkrechter Pool-Fuß | 6 | P61066 | 8 | P61076 | | |
| H | Seitlicher Stützfuß | 6 | P61018 | 8 | P61019 | | |
| I | T-Verbinder (Plastik) | 6 | P61015 | 8 | P61021 | | |
| J | Ecksitz | 4 | P61016 | 4 | P61022 | | |
| K | Verbindungsstift | 8 | P61020 | 8 | P61020 | | |
| L | Band | 3 | P6895 | 4 | P6896 | | |
| M | Fundament | 10 | P61026 | 12 | P61010 | | |
| N | Fundament für seitlichen Stützfuß | 6 | P61017 | 8 | P61017 | | |
| O | 25 Seitlichen Stütze Federspannbolzen | 6 | P61576 | 8 | P61576 | | |

Aufbau:

Nehmen Sie sich vor der Montage Ihres Pools einige Minuten Zeit, um alle Teile zu prüfen und sich mit ihrer Position vertraut zu machen.

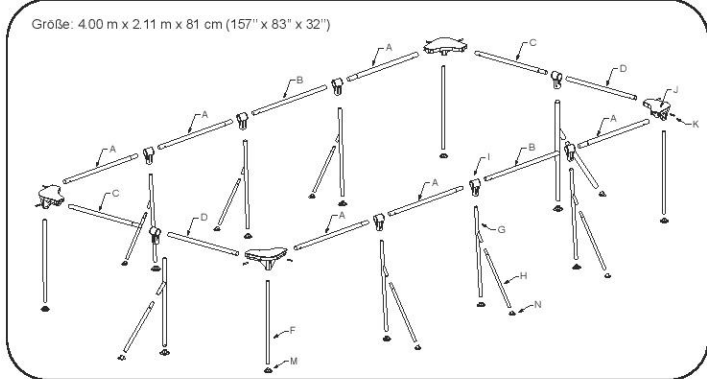
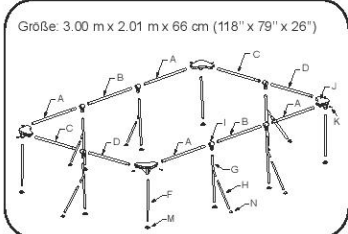
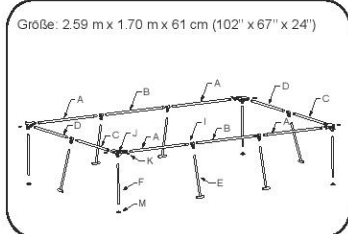
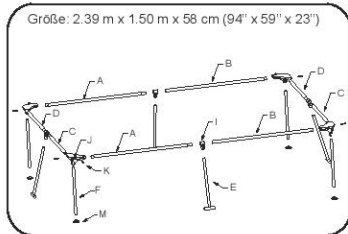
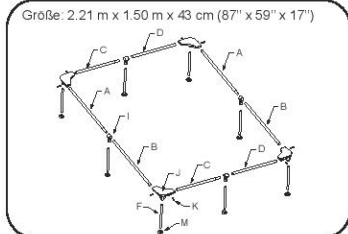

WÄHLEN SIE EINE GEEIGNETE STELLE AUS

HINWEIS: Der Pool muss auf einer vollkommen flachen und ebenen Oberfläche aufgestellt werden. Installieren Sie den Pool nicht, wenn die Oberfläche geneigt oder abschüssig ist.

Erforderliche Voraussetzungen für den Aufbau des Pools:

- Der gewählte Bereich muss geeignet sein, das vollständige Gewicht über die gesamte Nutzungsdauer nach dem Aufbau des Pools zu tragen. Weiterhin muss der Untergrund eben sowie frei von Gegenständen und Verunreinigungen sein, inklusive Steinen und Zweigen.
- Wir empfehlen die Aufstellung in ausreichender Entfernung von Objekten, mit deren Hilfe Kinder in den Pool klettern könnten.

HINWEIS: Stellen Sie den Pool in der Nähe eines geeigneten Abflusssystems auf, um überlaufendes Poolwasser aufzufangen oder den Pool zu entleeren.

Ungeeignete Voraussetzungen für den Aufbau des Pools:

- Der Aufbau auf unebenem Untergrund kann zum Einstürzen des Pools und zu ernsthaften Verletzungen und / oder Sachschäden sowie zum Verlust jeglicher Garantie- und Service-Ansprüche führen.
- Es darf kein Sand verwendet werden, um einen ebenen Untergrund zu schaffen; der Untergrund muss ausgegraben werden, wenn erforderlich.
- Direkt unter Freileitungen oder Bäumen auf. Vergewissern Sie sich, dass der Bereich keine unterirdischen Versorgungsrohre, Leitungen oder Kabel jeglicher Art enthält.
- Stellen Sie den Pool nicht auf Zufahrtswegen, Veranden, Podesten, Kies- oder Asphalt-Oberflächen auf. Der gewählte Bereich muss dem Gewicht des Wassers standhalten; Schlamm, Sand, weicher / lockerer Erdboden oder Teer sind nicht geeignet.
- Rasen oder andere Vegetation wird unter dem Pool wild absterben, wodurch es zu Geruchs- und Schleimbildung kommen kann. Wir empfehlen daher, sämtliches Gras vor der Aufstellung aus dem gewählten Bereich zu entfernen.
- Meiden Sie Bereiche, die für aggressiv wachsende Pflanzen- und Unkrautarten anfällig sind, welche durch das Bodengewebe oder die Verkleidung treiben könnten.

HINWEIS: Informieren Sie sich bei Ihrer örtlichen Stadtverwaltung über Verordnungen bezüglich Einzäunung, Absperrung, Beleuchtung sowie Sicherheitsvorschriften und stellen Sie die Einhaltung aller Gesetze sicher.

HINWEIS: Wenn Sie über eine Filterpumpe verfügen, beachten Sie die Anweisungen des Filterpumpen-Handbuchs.

HINWEIS: Die Leiter muss für die Poolgröße geeignet sein und darf nur zum Betreten und Verlassen des Pools benutzt werden. Es ist untersagt, die zulässige Tragkraft der Leiter zu überschreiten. Prüfen Sie in regelmäßigen Abständen, ob die Leiter ordnungsgemäß montiert ist.

Installation

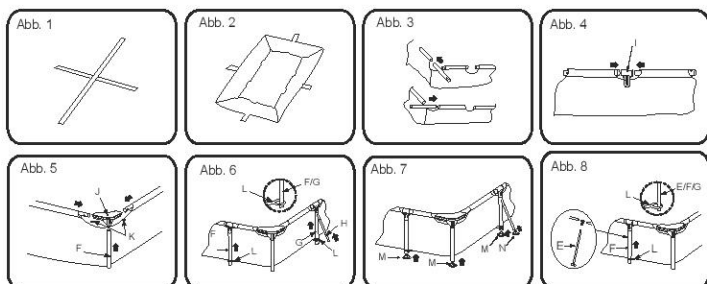

Der Zusammenbau des Pools mit Rahmen kann ohne Werkzeuge erfolgen.

HINWEIS: Es ist wichtig, den Pool in der nachfolgend beschriebenen Reihenfolge zusammenzubauen. Montieren Sie Ihre Pools gemäß den obigen Abbildungen.

1. Verteilen Sie alle Bauteile und prüfen Sie, dass die richtigen Mengen gemäß der Aufstellung in der Bauteilliste vorhanden sind. Bauen Sie, sollten Teile fehlen, den Ring nicht zusammen, sondern setzen Sie sich mit unserer Kundendienstabteilung in Verbindung, um Unterstützung zu erhalten.
- ANMERKUNG:** Die senkrechten Poolbeine sind in den Profilschienen verpackt.
2. Wenn Pool mit einer Bodenplane erworben wurde, breiten Sie diese sorgfältig an der gewünschten Stelle aus. Bei Verwendung des Pools mit einer Bestway Filterpumpe, (empfohlen und auch einzeln erhältlich) sollte der Pool in erreichbarer Nähe einer Steckdose aufgestellt werden.
3. Legen Sie die Fußbänder (L) auf den Boden (Siehe Abb. 1). Die Fußbänder (L) haben unterschiedliche Längen. Prüfen Sie, ob sich die richtigen Größen am richtigen Ort befinden.
4. Breiten Sie den Pool aus und legen Sie ihn auf die Fußbänder (L). Prüfen Sie, ob die richtige Seite nach oben zeigt (Siehe Abb. 2). Lassen Sie den Pool mindestens 1 Stunde direkt dem Sonnenlicht ausgesetzt ruhen, so dass der Pool bei der Montage flexibler ist.
5. Drehen Sie den Pool so, dass das Ablassventil dem Bereich zugewandt ist, in dem Sie planen das Wasser ablaufen zu lassen. Die Ventile für die optionale Pumpe sollten so ausgerichtet sein, dass der Auslass der optionalen Filterpumpe zugewandt ist.
- ACHTUNG:** Ziehen Sie den Pool nicht auf den Boden, um eine Beschädigung der Beschichtung durch scharfe Gegenstände zu vermeiden. Die Firma Bestway Inflatables kann nicht für Schäden am Pool durch die falsche Behandlung oder Nichtbeachtung dieser Anweisungen haftbar gemacht werden.
6. Schieben Sie alle oberen Schienen in die Stabbuchsen oben am Pool (Siehe Abb. 3). Die Kombinationen für die oberen Schienen sind bei den verschiedenen Poolgrößen unterschiedlich. Für Details siehe im Abschnitt Aufbau.
7. Fügen Sie in der Mitte der Öffnung jeder Buchse die beiden Enden der oberen Schienen in den Verbindler (I) ein. (Siehe Abb. 4)
- HINWEIS:** Prüfen Sie, dass beide obere Schienen an jedem Verbindler richtig eingesetzt sind.
8. Fügen Sie die oberen Schienen an den Ecken in die Eckaufnahmen (J) ein. Fügen Sie die Verbindungszapfen (K) in die vorgebohrten Löcher ein, mit denen die oberen Schienen befestigt werden (Siehe Abb. 5).
9. Fügen Sie die senkrechten Pool-Füße (F) in den Boden der Eckaufnahmen (J) ein. (Siehe Abb. 5)
10. Stecken Sie nun an den Seiten des Rechtecks die T-Träger (E), die vertikalen Poolstangen (F) bzw. an der anderen Seite die vertikalen Y-Poolstangen (G, H) in die vertikalen Öffnungen der T-Verbindler (I). (Siehe Abb. 6, siehe Abb. 8)
11. Verbinden Sie alle seitlichen Stützfüße (H) mit den Y-förmigen, senkrechten Pool-Füßen (G).
- Gewährleisten Sie, dass die federgespannten Zapfen in die vorgebohrten Löcher greifen. (Siehe Abb. 6)**
12. Stecken Sie an jedem entsprechenden Pool-Fußstandort auf den Rechteckseiten die Pool-Füße (E, F oder G) durch hierfür vorgesehenen Schlaufen (L). So werden beide zueinander stehende Pool-Füße fest in Stellung gehalten. (Siehe Abb. 6, Abb. 8)
13. Bringen Sie alle Fundamente (M&N) am Boden der senkrechten Pool-Füße (F) und der seitlichen Stützfüße (H) an. (Siehe Abb. 7)
14. Prüfen Sie den Rahmen vor dem Füllen mit Wasser, um zu gewährleisten, dass alle Verbindungen fest sind.
15. Setzen Sie den blauen Verschluss in den Ein- und Ausgang an der Poolinnenwand ein.
16. Prüfen Sie, ob das Abflussventil gut geschlossen ist.
17. Füllen Sie 1" bis 2" Wasser in den Pool, so dass der Boden bedeckt ist. Glätten Sie vorsichtig alle Falten sobald der Poolboden leicht bedeckt ist. Beginnen Sie in der Mitte des Pools und arbeiten Sie im Uhrzeigersinn zur Außenseite.

Füllen des Pools mit Wasser

ACHTUNG: Lassen Sie den Pool während des Einfüllens des Wassers nicht unbeaufsichtigt.

1. Füllen Sie den Pool bis zum Abflussventil.

STOP

2. Schalten Sie die Wasserzufuhr ab. Prüfen Sie, dass sich das Wasser nicht auf einer Seite sammelt, um zu gewährleisten, dass der Pool eben ist. Lassen Sie, wenn der Pool nicht eben ist, das Wasser ab und nivellieren Sie den Boden durch Aushub (Siehe Abb. 10). Versuchen Sie nicht, den Pool mit darin befindlichem Wasser zu bewegen. Dabei kann es zu schweren Verletzungen oder Schäden am Pool kommen.

HINWEIS: Ihr Pool kann sehr viel Druck enthalten. Wenn Ihr Pool Wölbungen oder unebene Seiten aufweist, dann ist der Pool nicht eben, so dass die Seiten platzen können und das Wasser sich plötzlich entleeren kann. Es besteht die Gefahr von ernsthaften Personen- und/oder Sachschäden.

3. Füllen Sie den Pool bei Ebenheit bis zum niedrigsten Pumpenventil.

STOP

4. Schalten Sie die Wasserzufuhr ab. Prüfen Sie die Ventile auf Dichtigkeit.
5. Füllen Sie den Pool bis zu 90% seines Fassungsvermögens mit Wasser (Siehe Abb. 9). ÜBERFÜLLEN Sie den Pool nicht, das dies zu einem Reißen führen kann. Bei starken Regenfällen müssen Sie unter Umständen etwas Wasser entleeren, um den richtigen Füllstand zu gewährleisten.
6. Prüfen Sie den Pool auf Leckstellen an den Ventilen oder Nähten. Kontrollieren Sie das Bodengewebe auf sichtbare Wasserleckstellen. Fügen Sie erst dann Chemikalien hinzu.
7. Flicken Sie den Pool im Falle eines Lecks mit dem mitgelieferten wasserfesten, selbstklebenden Reparaturflicken. Für weitere Informationen wird auf die FAQ verwiesen.

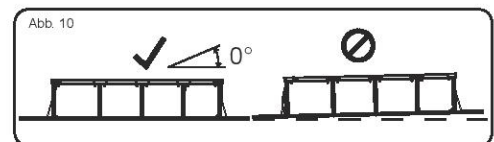
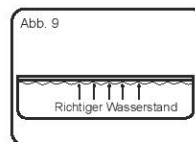

HINWEIS: Zeichnungen nur zu Illustrationszwecken. Eventuelle Abweichungen zum Produkt möglich. Nicht maßstabgetreu.

ACHTUNG: Betreiben Sie die Pumpe nicht, wenn der Pool benutzt wird. Während der Nutzungssaison des Swimming-Pools muss das Filtersystem zwangsläufig solange täglich in Betrieb genommen werden, dass eine vollständige Erneuerung der Durchflussmenge gewährleistet ist.

POOLWARTUNG

ACHTUNG: Wenn Sie die hier ausgeführten Wartungsanweisungen nicht beachten, kann dies zu ernststen Gesundheitsgefahren führen, besonders für Ihre Kinder. Eine laufende Poolwasseraufbereitung ist von wesentlicher Bedeutung für die Sicherheit der Benutzer. Der unsachgemäße Einsatz von Chemikalien führt zu ernsthaften Personen- und Sachschäden.

HINWEIS: Die Pumpe wird zur Wasserzirkulation und zum Ausfiltern kleiner Partikel verwendet. Um Ihr Poolwasser sauber und hygienisch zu halten, müssen auch Chemikalien hinzugefügt werden.

1. Es wird dringend empfohlen, den Pool nicht mit Regenwasser, Wasser aus Stau- und Auffangbecken, Spülungswasser und Drainagewasser zu befüllen: Diese Arten von Wasser enthalten in der Regel verschmutzte organische Substanzen, einschließlich Nitrate und Phosphate. Es wird empfohlen, Pools mit Wasser aus dem öffentlichen Wassernetz zu befüllen.
2. Halten Sie Ihren Pool stets sauber und fügen Sie die richtigen Poolchemikalien hinzu. Unhygienisches Wasser stellt eine ernsthafte Gesundheitsgefährdung dar. Es wird empfohlen, Desinfektionsmittel, Flockungsmittel und saure oder alkalische Chemikalien für die Wasseraufbereitung in Ihrem Pool zu verwenden.
3. Reinigen Sie regelmäßig die PVC-Innenverkleidung mit nicht scheuernden Bürsten oder einem Vakuum-Poolreiner.
4. Während der Badesaison muss das Filtersystem täglich ausreichend lange laufen, um das gesamte Poolwasser zu reinigen.
5. Überprüfen Sie regelmäßig die Filterkartusche (bzw. den Sand in einem Sandfilter) und tauschen Sie verschmutzte Kartuschen (bzw. verschmutzten Sand) aus.
6. Überprüfen Sie regelmäßig die Schrauben, Bolzen und alle anderen Metallteile auf Rost. Ersetzen Sie diese, wenn erforderlich.
7. Überprüfen Sie bei Regen, dass der Wasserstand nicht über die zulässige Höhe steigt. Übersteigt der Wasserstand die zulässige Höhe, lassen Sie so viel Wasser aus dem Pool ab, dass die zulässigen Grenzwerte eingehalten werden.
8. Betreiben Sie die Pumpe nicht, während der Pool benutzt wird.
9. Decken Sie den Pool ab, wenn er nicht benutzt wird.
10. Für die Poolwasseraufbereitung ist der pH-Wert sehr wichtig.

ACHTUNG: Lassen Sie den entleerten Pool nicht im Freien. Die folgenden Parameter gewährleisten gute Wasserqualität

| Parameter | Werte |
|---|---|
| Klarheit des Wassers | Klare Sicht auf den Poolboden |
| Farbe des Wassers | Es sollte keine Verfärbung ersichtlich sein |
| Trübung in FNU/NTU | max. 1,5 (vorzugsweise weniger als 0,5) |
| Nitratkonzentration oberhalb des natürlichen Gehaltes des Füllwassers in mg/l | max. 20 |
| Gesamter organischer Kohlenstoff (TOC) in mg/l | max. 4,0 |
| Redoxpotential gegen Ag/AgCl 3,5 m KCl in mV | min. 650 |
| pH-Wert | 6,8 bis 7,6 |
| Freies aktives Chlor (ohne Cyanursäure) in mg/l | 0,3 bis 1,5 |
| Freies Chlor, verwendet in Verbindung mit Cyanursäure in mg/l | 1,0 bis 3,0 |
| Cyanursäure in mg/l | max. 100 |
| Gebundenes Chlor in mg/l | max. 0,5 (vorzugsweise nahe bei 0,0 mg/l) |

Reparatur

Prüfen Sie den Pool sorgfältig auf Lecks aus Ventilen oder Nähten und prüfen Sie die Bodenplane auf erkennbare Wasserverluste. Geben Sie keine Chemikalien hinzu, bevor Sie dies getan haben.

HINWEIS: Flickern Sie den Pool im Falle eines Lecks mit dem mitgelieferten Wasserfesten, selbstklebenden Reparaturflicken. Für weitere Informationen wird auf die FAQ verwiesen.

Zerlegung

1. Schrauben Sie die Kappe des Abflussventils an der Außenseite des Pools entgegen dem Uhrzeigersinn ab und entfernen Sie sie.
2. Schließen Sie den Adapter an den Schlauch an und legen Sie das andere Ende des Schlauchs in den Bereich, in dem Sie Ihren Pool ablassen wollen. (Prüfen Sie die lokalen Bestimmungen zum Ablassen gemäß Gesetz).
3. Schrauben Sie den Steuerring des Schlauchadapters im Uhrzeigersinn auf das Ablassventil. Das Ablassventil wird geöffnet und das Wasser beginnt automatisch abzulaufen.
ACHTUNG: Der Wasserfluss kann mit dem Kontrollring gesteuert werden.
4. Schrauben Sie nach dem Ablassen den Kontrollring auf, um das Ventil zu schließen.
5. Lösen Sie den Schlauch.
6. Schrauben Sie die Kappe wieder auf das Abflussventil.
7. Trocknen Sie den Pool an der Luft.
ACHTUNG: Lassen Sie den abgelassenen Pool nicht im Freien.

Lagerung und Überwinterung

1. Entfernen Sie sämtliches Zubehör und alle Ersatzteile vom Pool und lagern Sie diese sauber und trocken.
2. Ist der Pool vollständig getrocknet, bestäuben Sie ihn mit Talkumpuder, um ein Zusammenhaften zu vermeiden, und falten Sie den Pool vorsichtig zusammen. Ist der Pool nicht vollständig getrocknet, kann sich Schimmel bilden, der die Innenverkleidung des Pools beschädigt.
3. Lagern Sie die Innenverkleidung und das Zubehör an einem trockenen Ort bei gemäßigten Temperaturen zwischen 5 °C / 41 °F und 38 °C / 100 °F.
4. Während der Regenzeit müssen der Pool sowie alle Zubehörteile auch wie oben ausgeführt gelagert werden.
5. Eine unsachgemäße Entleeren des Pools kann zu ernsthaften Personen- und/oder Sachschäden führen.
6. Wir empfehlen dringend, den Pool außerhalb der Badesaison (während der Wintermonate) abzubauen. Lagern Sie ihn an einem trockenen Ort außerhalb der Reichweite von Kindern.

Häufig gestellte Fragen (FAQ)

1. Was ist ein geeigneter Untergrund für den Pool mit Rahmen?

Nur eine vollkommen flache, feste und ebene Oberfläche kann verwendet werden. Benutzen Sie keinen Sand als Material zum Nivellieren, da er zu einer Verschiebung unter dem Pool neigt. Der Boden muss abgegraben werden, bis er vollständig eben ist. Stellen Sie den Pool nicht auf Fahrwege, Verandas, Plattformen, Kies oder Asphalt. Der Boden muss ausreichend fest sein, um das Gewicht und den Druck des Wassers auszuhalten: Schlamm, Sand, weicher/loser Boden oder Teer sind ungeeignet. Ein Betonuntergrund kann benutzt werden, jedoch ist Vorsicht geboten, dass der Pool nicht über die Oberfläche gezogen wird, da die Innenisolierung durch Abrieb beschädigt werden kann. Soll der Pool auf einer Rasenfläche aufgestellt werden, wird empfohlen, das Gras unter dem Pool zu entfernen, da es abstirbt und schlechte Gerüche/ Schlammt verursacht. Bestimmte Arten von widerstandsfähigem Gras können durch die Innenisolierung wachsen, ebenso aggressive Büsche/ Pflanzen durch die Poolseitenwand. Sorgen Sie dafür, dass die Vegetation in der Nähe bei Bedarf zurückgeschnitten wird. Die Verwendung einer Bodenplane trägt zum Schutz des Poolbodens bei.

2. Wie weiß ich, ob mein Pool auf unebenem Untergrund aufgestellt wurde?

Wenn sich Ihr Pool auf einer Seite ausbeult wurde er nicht auf ebenem Untergrund errichtet. Es ist wichtig, dass Sie Ihren Pool entleeren und zu einem ebenen Ort umsetzen. Sollte sich der Pool nicht auf ebenem Untergrund befinden, wird eine ungewöhnliche Belastung auf die Nähte ausgeübt, was zu ihrem Reißen und einer Überschwemmung führen kann. Dies kann wiederum Schäden und mögliche Verletzungen sowie Tod zur Folge haben.

Füllen Sie Ihren Pool sorgfältig gemäß den Hinweisen im Handbuch. Dies gewährleistet, dass Sie kein Wasser vergeuden und sich der Pool mühelos bewegen lässt, um den Untergrund zum angebrachten Zeitpunkt zu ebenen und nicht nach seinem vollständigen Füllen mit Wasser.

3. Kann ich meinen Pool über die Wasserversorgung füllen?

Wir raten zur Verwendung eines Gartenschlauchs mit niedrigem Druck zum Füllen Ihres Pools. Wenn es notwendig ist, die Wasserversorgung zu verwenden, ist es günstig, den Pool mit einem Zoll Wasser über einen Schlauch zu füllen und zuerst die Falten zu glätten. Verwenden Sie eine Wasserversorgung, die in der Lage ist den Wasserfluss zu regeln, um Schäden zu verhüten. Gewährleisten Sie eine Pause bei jedem Schritt gemäß der Bedienungsanleitung, damit Ihr Pool eben ist. Die Firma Bestway kann nicht für Pools haftbar gemacht werden, die durch die Wasserversorgung beschädigt oder geschwächt wurden.

4. Welches ist der maximale Füllstand des Pools?

Füllen Sie den Pool bis zu 90% mit Wasser, d.h. bis zur Unterkante des aufgelassenen Rings des Pools. Versuchen Sie nicht, den Pool über die Unterkante des Rings zu füllen. Wir empfehlen, für die Wasserverdrängung Platz zu lassen, wenn sich Personen im Pool befinden. Während des Sommers müssen Sie unter Umständen Wasser nachfüllen, das durch Verdampfung oder normalen Gebrauch verloren gegangen ist.

5. Mein Pool hat eine Leckstelle, was kann ich tun, um sie zu beseitigen?

Der Pool muss nicht entleert werden, um Löcher zu verschließen. Selbstklebende, Unterwasser-Reparaturstücken sind bei Ihrem örtlichen Pool- / Hardware-Geschäft erhältlich. Verwenden Sie zum externen Gebrauch das mitgelieferte Reparaturstück. Reinigen Sie bei Löchern im Inneren diese auf der Innenseite des Pools, um Öl und Algen zu entfernen. Schneiden Sie einen ausreichend großen Kreis aus, um das Loch abzudecken, und bringen Sie den Flicker fest auf der Wasserseite an. Schneiden Sie einen zweiten Flicker und bringen Sie ihn auf der Außenseite des Pools für bessere Festigkeit an. Verwenden Sie, wenn sich das Loch im Boden des Pools befindet, nur einen Flicker und beschweren Sie ihn mit einem schweren Gegenstand, während er abbindet. Lassen Sie den Ring bei einem Loch im oberen Ring auf, um das Loch zu suchen. Markieren Sie es, so dass Sie es mühelos erkennen und bringen Sie den Flicker durch gutes Andrücken an. Lassen Sie den Ring nach dem Anbringen leicht ab, so dass der Flicker weniger unter Druck steht. Legen Sie, wenn der Ring vollständig abgelassen und der Pool leer ist, ein großes Gewicht auf den Flicker, um das Abbinden zu unterstützen. Wenn Sie den Pool ausgebessert haben, während er leer war, empfehlen wir, ihn mindestens 12 Stunden vor dem erneuten Füllen ruhen zu lassen.

6. Wo kann ich Filtereinsätze kaufen und wie oft muss ich sie wechseln?

Filtereinsätze für Ihre Filterpumpe sind in dem Geschäft erhältlich, in dem Sie Ihren Pool gekauft haben. Andernfalls verkaufen Großhändler Filtereinsätze als Zubehör. Sollten Sie keine Ersatzteile erhalten können, wenden Sie sich an unsere gebührenfreie Telefonnummer und wir werden Sie bei der Suche nach der nächstgelegenen Beschaffungsquelle unterstützen. Die Einsätze müssen aller 2 Wochen je nach dem Gebrauch des Pools gewechselt werden. Prüfen Sie den Filter auf wöchentlicher Grundlage und reinigen Sie ihn durch Absaugen von Rückständen und Partikeln.
Hinweis: Gewährleisten Sie, dass Ihre Pumpe von der Stromversorgung getrennt wird, bevor Sie den Filtereinsatz prüfen. Sie können auch unsere Internetseite www.bestwaycorp.com zum Kauf von Einsätzen besuchen.

7. Wie oft pro Jahr muss ich das Wasser wechseln?

Dies ist vom Gebrauch des Pools und von der Aufmerksamkeit hinsichtlich des Abdeckens des Pools und der richtigen Ausgewogenheit der Chemikalien abhängig. Bei richtiger Wartung sollte das Wasser eine ganze Sommersaison dauern. Setzen Sie sich mit Ihrem lokalen Lieferanten für Pool-Chemikalien für detaillierte Informationen in Bezug auf die Chemikalien in Verbindung, der in der Lage ist, Sie hinsichtlich der Aufrechterhaltung der Sauberkeit des Wassers zu beraten.

8. Muss ich meinen Pool für den Winter entleeren?

Ja. Überirdische Pools können unter dem Gewicht von Eis und Schnee reißen und die PVC-Wände werden beschädigt. Wir empfehlen, den Pool abzulassen, wenn die Temperaturen unter 8°C / 45°F sinkt. Der Pool muss im Inneren bei gemäßigter Temperatur zwischen 5°C / 41°F und 38°C / 100°F aufbewahrt werden. Lagern Sie ihn von Chemikalien und Nagetieren geschützt, sowie außerhalb der Reichweite von Kindern.

9. Mein Pool verblasst – warum?

Der übermäßige Gebrauch von Chemikalien kann zu einem Verblasen der Farbe auf der Innenseite der Innenisolierung führen. Dies ähnelt dem Badeanzug, der im Laufe der Zeit durch den wiederholten Kontakt mit chlorhaltigem Wasser ausbleicht.

10. Wie viele Jahre dauert der Pool?

Es gibt keine Zeitgrenze für die Dauerhaftigkeit des Pools. Bei Beachtung der Anweisungen im Handbuch und bei richtiger Sorgfalt, Wartung und Lagerung können Sie die Lebensdauer Ihres Pools deutlich erhöhen. Ein falscher Aufbau, Gebrauch oder ungenügende Sorgfalt können zu einer Beschädigung des Pools führen.

11. Raten Sie zur Verwendung einer Filterpumpe mit einem Bestway-Pool?

Unbedingt! Wir empfehlen Ihnen sogar dringend, eine Filterpumpe zu verwenden, da sie die Wasserqualität aufrechterhält.

12. Was sind die wichtigsten Funktionen meiner Filterpumpe?

Die wichtigste Funktion einer Filterpumpe ist die Beseitigung jeder Art von Verunreinigung des Wassers mithilfe einer Filterkartusche und chemischer Produkte zur Sterilisierung.

13. Die senkrechten Poolbeine lassen sich nicht finden – warum?

Die senkrechten Poolbeine sind in den Profilschienen verpackt.

Eingeschränkte BESTWAY® Herstellergewährleistung

Das von Ihnen erworbene Produkt unterliegt einer eingeschränkten Gewährleistung. Bestway® steht hinter seiner Qualitätsgarantie und versichert, durch eine Austausch-Gewährleistung, dass Ihr Produkt frei von herstellungsbedingten Defekten ist.

Die nachstehende Vorschrift ist nur in EU-Mitgliedstaaten gültig. Die gesetzliche Regelung der Richtlinie 1999/44/EG bleibt durch diese eingeschränkte Bestway Gewährleistung unberührt.

Um Gewährleistungsansprüche geltend zu machen, muss dieses Formular ausgefüllt und mit einer Kopie Ihres Empfangs-/Kaufbelegs versehen an Ihren lokalen Bestway Kundendienst (Bestway Aftersales Center) gesendet werden. Bevor Ihre Ansprüche akzeptiert werden können, wird das Bestway Aftersales Center Sie möglicherweise um die Zusendung defekter Teile (z. B. Ausschnitt der Seriennummer / Ablassventil) bitten. Bitte wenden Sie sich vor dem Absenden von Dokumenten an den lokalen Bestway Kundendienst. Dieser informiert Sie darüber, was für Ihren Gewährleistungsanspruch benötigt wird.

Bestway® haftet nicht für wirtschaftliche Schäden aufgrund von Kosten für Wasser und Chemikalien. Bestway® ersetzt keinerlei Produkte, die als nachlässig behandelt oder außerhalb der Richtlinien des Benutzerhandbuchs verwendet angesehen werden.

Die Bestway Gewährleistung deckt Herstellungsmängel ab, die beim Auspacken oder während der Verwendung des Produkts innerhalb der Nutzungsbeschränkungen sowie unter Berücksichtigung der Warnhinweise und Anweisungen des Benutzerhandbuchs entdeckt werden. Diese Gewährleistung erstreckt sich ausschließlich auf Produkte, welche nicht durch jedwede Drittparteien modifiziert wurden. Die Lagerung und die Handhabung des Produkts müssen entsprechend der technischen Empfehlungen erfolgen.

Die eingeschränkte Gewährleistung gilt für den oben angegebenen Zeitraum. Als Beginn des Gewährleistungszeitraums gilt das Datum des ursprünglichen Empfangs-/Kaufbelegs.

Bitte wählen Sie die Art Ihres Pools aus:

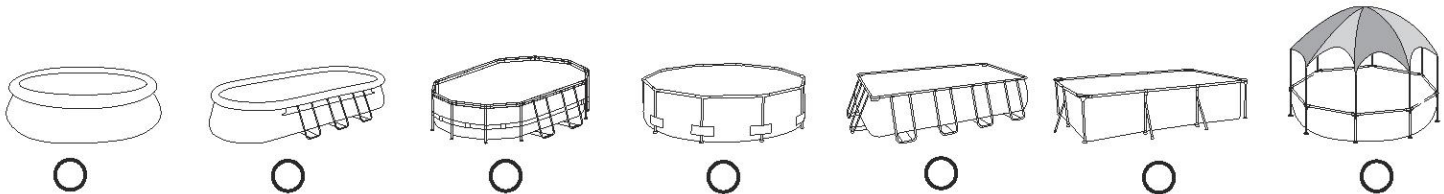

Kaufdatum: _____ **Kundennummer:** _____

AN: Bestway® Kundendienst Datum: _____

FAX/E-MAIL/TEL: Bitte beachten Sie die Hinweise für Ihr Land entsprechend der Informationen auf der Rückseite der Produktverpackung oder auf unserer Website: www.bestwaycorp.com

Bitte geben Sie Ihre vollständige Anschrift an. **Hinweis:** Unvollständige Adressdaten führen zu Versandverzögerungen. Bestway behält sich das Recht vor, die Kosten für unberechtigte Rücklieferungen in Rechnung zu stellen.

ERFORDERLICHE INFORMATIONEN - BITTE GEBEN SIE DIE LIEFERADRESSE AN

Name: _____ Anschrift: _____
PLZ: _____ Händler: _____
Land: _____ Stadt: _____
Handy: _____ Telefon: _____
Fax: _____ E-mail: _____

Bitte geben Sie die Seriennummer und die Artikelnummer an, die sich in der Nähe des Ablassventils befinden

Seriennummer: _____ Artikelnummer: _____

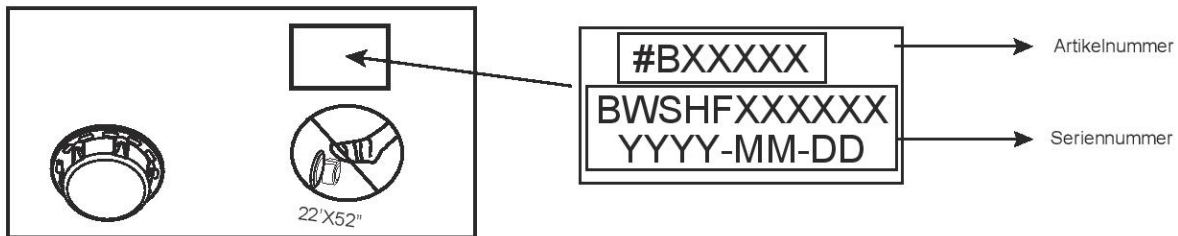

Problembeschreibung

- Risse im Artikel / Leckage Fehlerhaftes Verschweißen Fehlerhafter oberer Ring Fehlerhaftes Ablassventil
- Sonstiges (bitte beschreiben) Fehlendes Teil (Bitte verwenden Sie die Artikelnummer des fehlenden Teils. Diese finden Sie im Benutzerhandbuch.)

WICHTIG: ES WIRD LEDIGLICH DAS BESCHÄDIGTE TEIL AUSGETAUSCHT, NICHT DAS GESAMTE SET.

Bestway behält sich das Recht vor, fotografische Nachweise für defekte Teile oder die Zusendung des Artikels für weitere Prüfungen anzufordern. Um Ihnen bestmögliche Hilfestellung bieten zu können, bitten wir Sie um vollständige Angaben.

FÜR FAQ, HANDBÜCHER, VIDEOS ODER ERSATZTEILE BESUCHEN SIE BITTE UNSERE WEBSITE: www.bestwaycorp.com
VIDEOS SIND AUCH AUF UNSEREM BESTWAY CHANNEL BEI YOUTUBE ERHÄLTLICH: <http://youtube.com/user/BestwayService>.



SPLASHZWEMBADEN MET FRAME GEBRUIKERSHANDLEIDING

Bezoek het Bestway YouTube-kanaal 



Productbeschrijving

| Itemnr. | Afmeting | Kittype | Accessoires |
|------------------|---|------------------------------|-----------------|
| #56401 | 2.21 m x 1.50 m x 43 cm (87" x 59" x 17") | Kit voor bovengronds zwembad | / |
| #56402 | 2.39 m x 1.50 m x 58 cm (94" x 59" x 23") | Kit voor bovengronds zwembad | / |
| #56403 | 2.59 m x 1.70 m x 61 cm (102" x 67" x 24") | Kit voor bovengronds zwembad | / |
| #56404 | 3.00 m x 2.01 m x 66 cm (118" x 79" x 26") | Kit voor bovengronds zwembad | / |
| #56405 | 4.00 m x 2.11 m x 81 cm (157" x 83" x 32") | Kit voor bovengronds zwembad | / |
| #56411 #56412 | 3.00 m x 2.01 m x 66 cm (118" x 79" x 26") | Kit voor bovengronds zwembad | ☑ Filtersysteem |
| #56424 #56425 | 4.00 m x 2.11 m x 81 cm (157" x 83" x 32") | Kit voor bovengronds zwembad | ☑ Filtersysteem |

WAARSCHUWING

Lees, begrijp en volg zorgvuldig alle informatie in deze gebruikershandleiding vooraleer het zwembad te installeren en te gebruiken. Deze waarschuwingen, instructies en veiligheidsrichtlijnen gaan over sommige courante risico's van waterrecreatie, maar ze omvatten niet alle risico's en gevaren in alle gevallen. Wees altijd voorzichtig en gebruik gezond verstand en beoordelingsvermogen wanneer u van wateractiviteiten geniet. Bewaar deze informatie voor toekomstig gebruik.

Veiligheid van niet-zwemmer

- Continu, actief en waakzaam toezicht van zwakke zwemmers en niet-zwemmers door een competente volwassene is altijd vereist (denk eraan dat kinderen onder de vijf jaar oud het hoogste risico op verdrinking lopen).
- Duid een competente volwassene aan om toezicht te houden op het zwembad telkens wanneer het gebruikt wordt.
- Zwakke zwemmers of niet-zwemmers zouden persoonlijke beschermingsuitrusting moeten dragen wanneer ze het zwembad gebruiken.
- Wanneer het zwembad niet in gebruik is of er geen toezicht is, verwijder alle speelgoed uit het zwembad en zijn omgeving om te vermijden kinderen aan te trekken naar het zwembad.

Veiligheidsmiddelen

- Ten einde verdrinking van kinderen te vermijden, is het aanbevolen om de toegang tot het zwembad te beveiligen met een beschermingselement. Ten einde te voorkomen dat kinderen van de invoer- en afvoerklappen klimmen, is het aanbevolen een barrière te installeren (en alle deuren en vensters waar van toepassing te beveiligen) om onbevoegde toegang tot het zwembad te voorkomen.
- Barrières, zwembadafdekkingen, zwembadalarmen of gelijkaardige veiligheidsmiddelen zijn nuttige hulpmiddelen, maar het zijn geen vervangingen voor een continu en competent toezicht door volwassenen.

Veiligheidsapparatuur

- Het is aanbevolen om reddingsapparatuur (bijv. een ring-boei) nabij het zwembad te hebben.
- Houd ook een werkende telefoon en een lijst met telefoonnummers nabij het zwembad.

Veilig gebruik van het zwembad

- Moedig alle gebruikers vooral kinderen aan om te leren zwemmen
- Leer om te reanimeren (cardiopulmonaire reanimatie - CPR) en vernieuw deze kennis regelmatig. Dit kan een levensreddend verschil uitmaken in een noodgeval.
- Onderwijs alle zwembadgebruikers, inbegrepen kinderen, wat te doen in een noodgeval
- Duik nooit in ondiep water. Dit kan leiden tot ernstige verwondingen of tot de dood.
- Gebruik het zwembad niet wanneer u alcohol of medicatie gebruikt die uw vermogen om het zwembad veilig te gebruiken, zou kunnen aantasten.
- Wanneer zwembadafdekkingen gebruikt worden, verwijder deze volledig uit het oppervlak voor u in het zwembad gaat.
- Bescherm de zwembadgebruikers tegen met water verband houdende ziekten door het zwembadwater behandeld te houden en goede hygiëne in acht te nemen. Raadpleeg de richtlijnen voor waterbehandeling in de gebruikershandleiding.
- Bewaar chemicaliën (bijv. voor waterbehandeling of reinigings- en ontsmettingsproducten) buiten het bereik van kinderen.
- Gebruik de aanduidingsborden zoals hieronder aangegeven. Er moeten aanduidingsborden staan in een prominente positie binnen de 2m van het zwembad.



Houd de kinderen onder toezicht in de wateromgeving. Niet duiken.

- Er moeten verwijderbare ladders staan op een horizontaal oppervlak.
- Ongeacht de gebruikte materialen voor de zwembadconstructie, moeten de toegankelijke oppervlakken regelmatig gecontroleerd worden om verwondingen te vermijden.
- Controleer regelmatig bouten en schroeven, verwijder splinters of andere scherpe randen om verwondingen te vermijden.
- **AANDACHT** Laat het leggelopen zwembad niet buiten staan. Het lege zwembad kan vervormd en/of verplaatst worden omwille van de wind.
- Als u een filterpomp hebt, raadpleeg de handleiding van de pomp voor instructies.

WAARSCHUWING! De pomp kan niet worden gebruikt wanneer er zich mensen in het zwembad bevinden!

- Als u een ladder hebt, raadpleeg de handleiding van de ladder voor instructies.
- **WAARSCHUWING!** Het gebruik van een zwembadkit impliceert het naleven van de veiligheidsinstructies beschreven in de gebruik- en onderhoudshandleiding. Ten einde verdrinking of andere ernstige verwondingen te vermijden, moet u bijzondere aandacht verlenen aan de mogelijkheid van een onverwachte toegang tot het zwembad door kinderen jonger dan 5 jaar door de toegang ertoe te beveiligen en de kinderen tijdens het zwemmen voortdurend onder toezicht te houden van volwassenen.

Zorgvuldig lezen en bewaren voor toekomstige referentie.

Wij danken u voor de aankoop van een zwembad Bestway. Om zo veel mogelijk plezier te beleven aan uw zwembad en het op veilige manier te gebruiken, volg de aanwijzingen voor de installatie op de DVD die u in de verpakking vindt. Lees ook de belangrijke veiligheidsvoorschriften in de handleiding.

De installatie vergt meestal ongeveer 10 minuten met 2-3 mensen exclusief grondwerken en vullen. (Voor zwembaden 2.21 m x 1.50 m x 43 cm / 87" x 59" x 17", 2.39 m x 1.50 m x 58 cm / 94" x 59" x 23")
De installatie vergt meestal ongeveer 20 minuten met 2-3 mensen exclusief grondwerken en vullen. (Voor zwembaden 2.59 m x 1.70 m x 61 cm / 102" x 67" x 24", 3.00 m x 2.01 m x 66 cm / 118" x 79" x 26", 4.00 m x 2.11 m x 81 cm / 157" x 83" x 32")

Zie de onderstaande beschrijving van onderdelen.

Onderdelenlijst:

OPMERKING: Sommige delen werden al op het zwembad geïnstalleerd.

| #01 | #02 | #03 | #04 | #05 |
|--|--|--|--|--|
|  X1 |  X4 |  X1 |  X1 |  X2 |
| Bekleding | Onderwater kleverige reparatiepatch #F1B417 | Slangadapter #P6D1419 | Afvoerklap #P6D1158 | Stopper #P6D1418 |

De onderstaande onderdelen zijn voor het stalen frame van het zwembad.

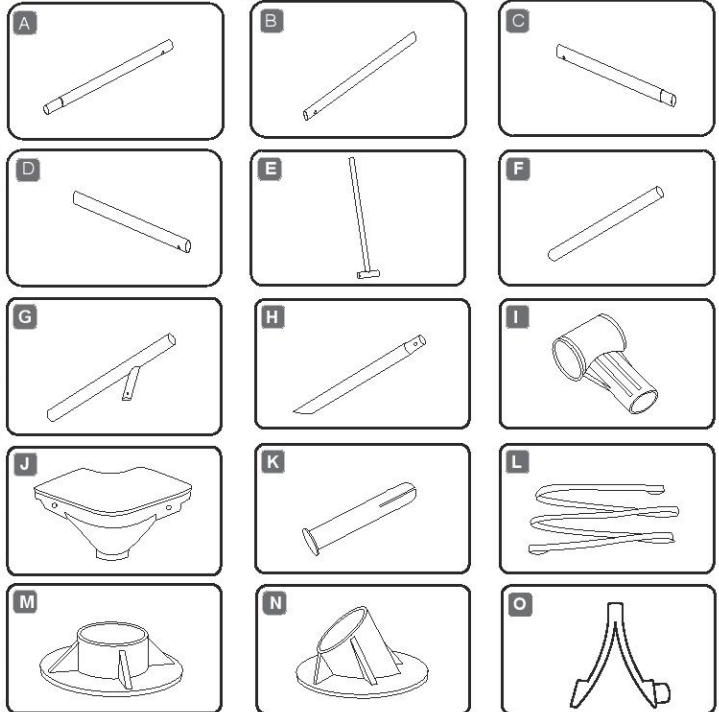

Raadpleeg de FAQ's voor bijkomende informatie. Tekeningen zijn niet op schaal.

| NR. | Naam | 87" x 59" x 17" | | 94" x 59" x 23" | | 102" x 67" x 24" | |
|-----|---------------------------|------------------|----------------------|------------------|----------------------|------------------|----------------------|
| | | Hoef | Reserveonderdeel nr. | Hoef | Reserveonderdeel nr. | Hoef | Reserveonderdeel nr. |
| 1 | Bekleding | 1 | 56401ASS17 | 1 | 56402ASS17 | 1 | 56403ASS17 |
| A | Bovenrail A | 2 | P61050 | 2 | P61055 | 4 | P61060 |
| B | Bovenrail B | 2 | P61052 | 2 | P61057 | 2 | P61062 |
| C | Bovenrail C | 2 | P61053 | 2 | P61058 | 2 | P61063 |
| D | Bovenrail D | 2 | P61054 | 2 | P61054 | 2 | P61064 |
| E | T-steun | / | / | 4 | P61059 | 6 | P61065 |
| F | Verticale paal | 8 | P61051 | 4 | P61056 | 4 | P61061 |
| I | T-plastic connector | 4 | P61015 | 4 | P61015 | 6 | P61015 |
| J | Hoekzetje | 4 | P61016 | 4 | P61016 | 4 | P61016 |
| K | Verbindingspin riem | 8 | P61020 | 8 | P61020 | 8 | P61020 |
| M | Basis | 8 | P61026 | 4 | P61026 | 4 | P61026 |
| | | 118" x 79" x 26" | | 157" x 83" x 32" | | | |
| | | Hoef | Reserveonderdeel nr. | Hoef | Reserveonderdeel nr. | | |
| 1 | Bekleding | 1 | 56404ASS17 | 1 | 56405ASS17 | | |
| A | Bovenrail A | 4 | P61067 | 6 | P61071 | | |
| B | Bovenrail B | 2 | P61068 | 2 | P61072 | | |
| C | Bovenrail C | 2 | P61069 | 2 | P61073 | | |
| D | Bovenrail D | 2 | P61070 | 2 | P61075 | | |
| F | Verticale paal | 4 | P61421 | 4 | P61074 | | |
| G | Y-Verticale paal | 6 | P61066 | 8 | P61076 | | |
| H | Laterale steunpaal | 6 | P61018 | 8 | P61019 | | |
| I | T-plastic connector | 6 | P61015 | 8 | P61021 | | |
| J | Hoekzijde | 4 | P61016 | 4 | P61022 | | |
| K | Verbindingspin | 8 | P61020 | 8 | P61020 | | |
| L | Onderzijde lange riem | 3 | P6895 | 4 | P6896 | | |
| M | Basis | 10 | P61026 | 12 | P61010 | | |
| N | Laterale steunpaal Basis | 6 | P61017 | 8 | P61017 | | |
| O | Ø25 zijsteun geveerde pen | 6 | P61576 | 8 | P61576 | | |

Structuur:

Vooraleer het zwembad te assembleren, neem enkele minuten om alle onderdelen te controleren en vertrouwd te raken met hun positie.

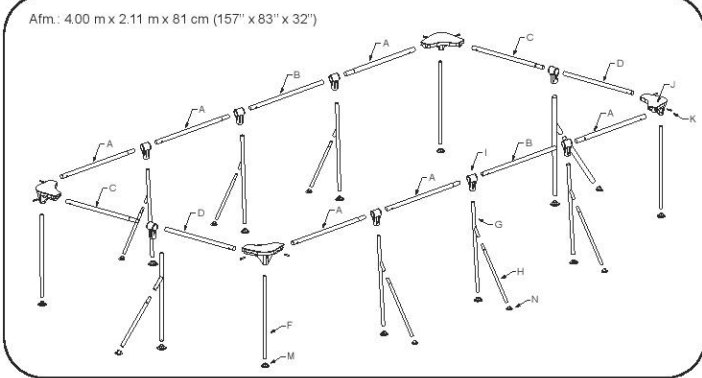
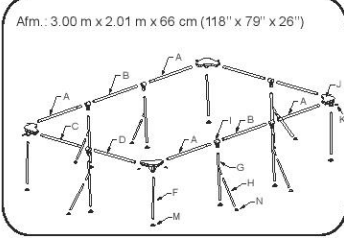
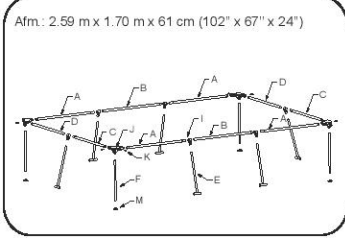
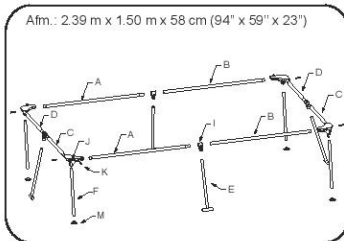
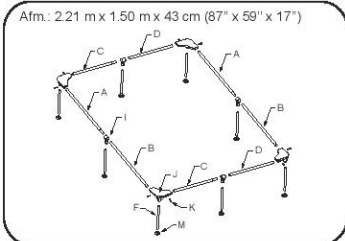

KIES DE CORRECTE LOCATIE

OPMERKING: Het zwembad moet op een volledig vlak en effen oppervlak opgesteld worden. Stel het zwembad niet op als de ondergrond heft of oneffen is.

Correcte omstandigheid om het zwembad op te zetten:

- De geselecteerde locatie moet in staat zijn tot het uniform ondersteunen van het gewicht gedurende de hele tijd dat het zwembad geïnstalleerd is. Bovendien moet de locatie plat zijn en vrij van voorwerpen en rommel, zoals bijvoorbeeld steentjes en takjes.
- Wij adviseren het zwembad te plaatsen op een afstand van voorwerpen die kinderen kunnen gebruiken om in het zwembad te klimmen.

OPMERKING: Plaats het zwembad bij een goed afwateringssysteem, zodat het water kan overlopen of het zwembad geleegd kan worden.

Incorrecte omstandigheden om het zwembad op te zetten:

- Op een oneffen ondergrond kan het zwembad omslaan, met persoonlijk letsel en/of schade aan eigendommen tot gevolg. Bovendien vervalt hierdoor de garantie en serviceaanvragen.
- Zand mag niet gebruikt worden om een ondergrond te creëren; indien nodig moet de grond moet worden uitgegraven.
- Directly under overhead power lines or trees. Zorg ervoor dat de locatie geen ondergrondse pijpleidingen, bedradingen of welk soort kabels dan ook bevat.
- Zet het zwembad niet op op opritten, bootdekken, platforms, of op grond of asfalt. De gekozen locatie moet stevig genoeg zijn om de druk van het water aan te kunnen; modder, zand, zachte of losse aarde of teer zijn niet geschikt.
- Gras of andere vegetatie onder het zwembad gaat dood en kan stank veroorzaken en slijm ontwikkelen. Daarom adviseren wij al het gras te verwijderen van de gekozen zwembadlocatie.
- Vermijd gebieden die vatbaar zijn voor agressieve planten- of onkruidsoorten die uit de grond zouden kunnen komen.

OPMERKING: Controleer bij uw plaatselijke gemeente of er regelgevingen zijn voor schuttingen/afscheidingsen/ belichting en veiligheidsvoorschriften en zorg ervoor dat u met geen enkele van deze regelgevingen in overtreding bent.

OPMERKING: Als u een filterpomp heeft, zie dan de handleiding van de pomp voor instructies.
OPMERKING: De ladder moet overeenkomen met de afmeting van het zwembad en mag alleen gebruikt worden om in en uit het zwembad te gaan. Het is verboden om de nuttige belasting van de trap te overschrijden. Controleer regelmatig of de trap goed is gemonteerd.

Installatie

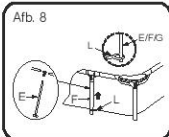
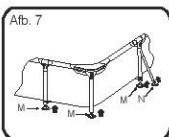
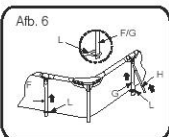
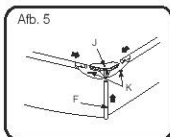
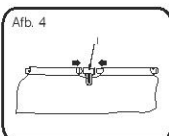
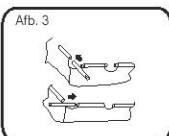
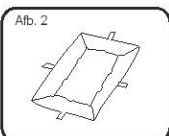
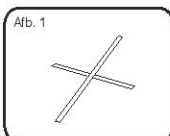

De zwembaden Frame kunnen zonder gereedschap gemonteerd worden.

OPMERKING: Het is belangrijk het zwembad te assembleren door de onderstaande volgorde van handelingen te volgen: Installeer het zwembad volgens de illustraties hierboven.

1. Spreid alle onderdelen uit en controleer of u de correcte aantalen hebt die aangeduid zijn in de handleiding. Als er onderdelen ontbreken, zet u het zwembad niet in elkaar. Contacteer de Klantendienst voor assistentie.
OPM.: De verticale steunen bevinden zich in de bovenste stangen.
2. Indien het zwembad gekocht werd met een gronddoek, spreid deze dan zorgvuldig uit op de gewenste locatie. Dit zwembad kan gekocht zijn met een Bestway filterpomp; indien er gebruik gemaakt wordt van een pomp (aanbevolen en tevens apart beschikbaar) moet het zwembad in de buurt van een stopcontact geplaatst worden.
3. Plaats de Paalbevestigingen (L) op de grond (Zie Afb. 1). Er zijn verschillende lengtes van Paalbevestigingen (L). Zorg ervoor dat u de juiste hebt op de juiste plaatsen.
4. Vouw het zwembad open en op de Paalbevestigingen (L). Zorg ervoor dat de juiste zijde naar boven gericht is (Zie Afb. 2). Laat het 1 uur of meer rusten blootgesteld aan de zon, zodat het zwembad soepeler wordt om op te stellen.
5. Draai het zwembad zodanig dat de afvoerlepel in de buurt is van het gebied is waar u van plan bent het water af te voeren en de pompkleppen gericht zijn naar het stopcontact voor de optionele filterpomp.
OPGELET: Sleep het zwembad niet over de ondergrond, om doorboring van de voering door scherpe voorwerpen te voorkomen. Bestway Inflatables kan niet aansprakelijk gesteld worden voor schade aan het zwembad die toe te schrijven is aan een verkeerde hantering of het niet naleven van deze aanwijzingen.
6. Steek alle bovenrails in de paalmoften boven op het zwembad (Zie Afb. 3). De combinaties voor de bovenrails zijn verschillend op basis van de afmetingen van het zwembad. Zie het Deel Structuur voor de details.
7. Steek in de middelste opening van elke mof beide uiteinden van de bovenrail in de Connector (I). (Zie Afb. 4)
OPMERKING: Zorg er voor elke Connector voor dat beide bovenrails correct ingevoerd zijn.
8. Aan de hoeken, worden de bovenrails in de Hoekzitjes (J) gestoken. Steek de Verbindingspinnen (K) in de voorgeboorde gaten en bevestig de bovenrails op hun plaats (Zie Afb. 5).
9. Steek de Verticale Palen (F) in de onderkant van de Hoekzitjes (J). (Zie Afb. 5)
10. Breng aan de zijdes van de rechthoek de T-steunen (E), verticale zwembadpoten (F) of de Y-verticale zwembadpoten (G,H) in de verticale gaten van de connectors (I) in. (Zie Afb. 6, zie Afb.8)
11. Verbind de Laterale Steunpalen (H) met de Y-Verticale Palen (G). Zorg ervoor dat de veerpinnen in de voorgevormde gaten springen. (Zie Afb. 6)
12. Op elke overeenkomstige Poot aan de rand van de rechthoek moeten de Poten van het zwembad bevestigd worden (E,F of G) door ze door de lussen van de Banden (L) te steken. Zo blijven de poten goed op hun plaats. (Zie Fig. 6, Fig. 8)
13. Maak alle Basisissen (M&N) vast aan de onderkant van de Verticale Palen (F) en de Laterale Steunpalen (H). (Zie Afb. 7)
14. Test het frame om ervoor te zorgen dat alle verbindingen goed zitten, vooraleer het zwembad te vullen met water.
15. Steek de blauwe afsluiter in de inlaat en uitlaat op de wand van het zwembad.
16. Controleer of de drainageklep goed dicht is.
17. Doe 1" tot 2" water in het zwembad, net voldoende om de bodem onder water te zetten. Wanneer dit gebeurd is worden alle rimpels voorzichtig gladgestreken. Begin in het midden van het zwembad en ga zo rechtsom naar de rand toe.

Het Zwembad Vullen Met Water

OPGELET: Laat het zwembad niet zonder toezicht wanneer het gevuld wordt met water.

1. Vul het zwembad tot aan de drainageklep.

STOP

2. Zet het water af. Controleer of het water niet hoger staat aan een zijde van het zwembad. Als het zwembad niet genivelleerd is, het water afvoeren en de ondergrond uitgraven (Zie Afb. 10). Probeer nooit het zwembad te verplaatsen wanneer het vol water is. Dit kan persoonlijke letsels veroorzaken of het zwembad beschadigen.

WAARSCHUWING: Uw zwembad kan heel wat druk bevatten. Als uw zwembad een uitstulping of ongelijke kant heeft, is het zwembad niet waterpas. De zijanten kunnen dan openbarsten en er kan plots water wegglopen wat ernstig persoonlijk letsel en/of schade aan eigendom kan veroorzaken.

3. Als het zwembad genivelleerd is, vul het tot aan de laagste pompklep.

STOP

4. Zet het water af. Controleer de kleppen.
5. Vul het zwembad tot 90% van de inhoud (Zie Afb. 9).
Vul NIET TE VEEL omdat het zwembad hierdoor in elkaar kan zakken. Bij hevige regenval kan het nodig zijn omwat water af te voeren, om het correct niveau te herstellen.
6. Controleer de aanwezigheid van lekken ter hoogte van de kleppen en naden. Controleer of het grondzeil geen water verliest.
Voeg geen chemische producten toe zolang deze controle niet verricht werd.
7. In het geval van een lek, repareer uw zwembad met behulp van de bijgeleverde klevende reparatiepatch voor onderwater. Raadpleeg de FAQ's voor meer informatie.

Afb. 8

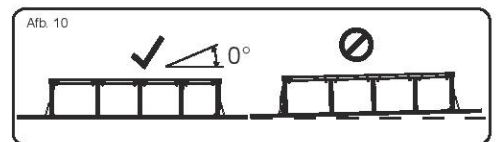
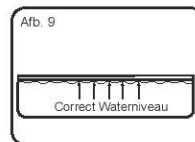
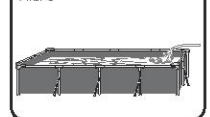

OPM.: Tekeningen louter voor illustratieve doeleinden. Weerspiegelt mogelijk niet het actuele product. Niet op schaal.

OPGELET: Zet de pomp niet in werking wanneer het zwembad gebruikt wordt.

In het seizoen waarin het zwembad gebruikt wordt, moet het filtersysteem dagelijks ingeschakeld worden en voor een voldoende lange tijd om borg te staan voor minstens een volledige vernieuwing van het volume water.

ZWEMBADONDERHOUD

WAARSCHUWING: Als u zich niet houdt aan de onderhoudsrichtlijnen hierin, kan uw gezondheid risico's lopen, vooral deze van kinderen. De behandeling van zwembadwater is essentieel voor de veiligheid van de gebruikers. Het niet correct gebruik van chemicaliën kan schade aan eigendommen en persoonlijke verwondingen veroorzaken.

OPMERKING: De pomp wordt gebruikt om het water te circuleren en om de kleine deeltjes te filteren. U moet ook chemicaliën toevoegen om uw water proper en hygiënisch te houden.

- Het is aanbevolen om het zwembad niet te vullen met draineerwater, boorwater, of draineerwater van een waterput. Deze waters bevatten in het algemeen vervuilde organische stoffen inbegrepen nitraten en fosfaten. Het is aan te raden zwembaden te vullen met water van het openbaar net.
- Houd uw zwembad proper en gebruik de juiste chemicaliën voor zwembaden. Niet hygiënisch water is een ernstig gezondheidsgevaar. Het is aanbevolen om ontsmettings-, flocculatie, zure of alkali chemicaliën te gebruiken voor het behandelen van uw zwembad.
- Reinig regelmatig de PVC bekleding met niet-schurende borstels of met een zwembadstofzuiger.
- Het waterfiltratiesysteem moet heel het seizoen elke dag voldoende lang werken om het volledige watervolume van het zwembad te reinigen.
- Controleer de filtercassette (of zand in een zandfilter) regelmatig en vervang vuile cassettes (of zand).
- Controleer regelmatig de schroeven, bouten en alle metalen onderdelen op roest. Vervang indien nodig.
- Als het regent, controleer dat het waterniveau niet hoger is dan het opgegeven niveau. Als het waterniveau het opgegeven niveau overschrijdt, voer dan water af tot het opgegeven niveau bereikt is.
- Gebruik de pomp niet wanneer het zwembad in gebruik is.
- Dek het zwembad af wanneer het niet in gebruik is.
- Voor de behandeling van zwembadwater is de pH-waarde zeer belangrijk.

AANDACHT: Laat het leeggelopen zwembad niet buiten staan. De volgende parameters verzekeren een goede waterkwaliteit

| Parameters | Waarden |
|--|--|
| Waterhelderheid | duidelijk zicht van de bodem van het zwembad |
| Kleur van het water | er mag geen kleur worden geobserveerd |
| Turbiditeit in FNU/NTU | max. 1,5 (bij voorkeur minder dan 0,5) |
| Nitratconcentratie boven die van vulwater in mg/l | max. 20 |
| Totaal organische koolstof (TOC) in mg/l | max. 4,0 |
| Redoxpotentiaal tegen Ag/AgCl 3,5 m KCl in mV | min. 650 |
| pH-waarde | 6,8 tot 7,6 |
| Vrij werkzaam chloor (zonder cyanuurzuur) in mg/l | 0,3 tot 1,5 |
| Vrij werkzaam chloor in combinatie met cyanuurzuur in mg/l | 1,0 tot 3,0 |
| Cyanuurzuur in mg/l | max. 100 |
| Gecombineerd chloor in mg/l | max. 0,5 (bij voorkeur dicht bij 0,0 mg/l) |

Repareren

Controleer het zwembad op lekken van kleppen of naden, controleer het grondzeil op duidelijke waterlekken. Voeg geen chemicaliën toe tot dit gecontroleerd werd.

OPMERKING: In het geval van een lek, repareer uw zwembad met behulp van de bijgeleverde klevende reparatiepatch voor onderwater. Raadpleeg de FAQ's voor meer informatie.

Demonteren

- Draai de dop van de drainageklep aan de buitenzijde van het zwembad rechtsom open en verwijder de dop.
 - Sluit de adapter aan op de tuinslang en schik het ander uiteinde in de zone waar u het water wilt laten afvloeien. (Controleer de lokale regelgeving voor een wettelijke drainage).
 - Schroef de bedieningsring van de slangadapter met de klok mee op de afvoerlepel. De afvoerlepel zal open gaan en water zal automatisch afgevoerd worden.
OPGELET: De waterstroom kan geregeld worden met de regeling.
 - Na de drainage, wordt de regeling losgedraaid om de klep te sluiten.
 - Koppel de slang los.
 - Draai de dop weer op de drainageklep.
 - Laat het zwembad drogen aan de lucht.
- OPGELET:** Laat het leeg zwembad niet buiten staan.

Opbergen en klaarmaken voor de winter

- Verwijder alle accessoires en reserveonderdelen van het zwembad en berg ze proper en droog op.
- Wanneer het zwembad volledig droog is, besprenkel met talkpoeder om te vermijden dat het zwembad samenkleeft en vouw het zwembad dan zorgvuldig op. Als het zwembad niet volledig droog is, kan er schimmel ontstaan die de zwembadbekleding kan beschadigen.
- Berg de bekleding en accessoires in een droge plaats op met een matige temperatuur tussen 5°C / 41°F and 38°C / 100°F.
- Tijdens het regenseizoen moeten het zwembad en de accessoires ook volgens bovenstaande instructies worden opgeborgen.
- Het zwembad op incorrecte wijze laten leeglopen kan ernstig persoonlijk letsel en/of schade aan persoonlijke eigendom veroorzaken.
- We bevelen ten zeerste aan het zwembad te demonteren buiten het seizoen (tijdens de wintermaanden). Berg op in een droge plaats en buiten het bereik van kinderen.

Vaak Gestelde Vragen (FAQ)

1. Welke ondergrond is geschikt voor het zwembad?

Nagenoeg elke effen, stevige en genivelleerde ondergrond kan gebruikt worden. Gebruik geen zand om te nivelleren omdat dit kan verschuiven onder het zwembad. De grond moet uitgegraven worden tot het terrein perfect genivelleerd is. Niet opstellen op opritten, dekken, platforms, kiezel of asfalt. De grond moet voldoende stevig zijn om het gewicht en de druk van het water te dragen: modder, zand, zachte/losse grond of aarde zijn niet geschikt. Een betonnen ondergrond kan gebruikt worden maar versleep het zwembad er niet over omdat de voering zou kunnen scheuren. Indien het zwembad opgesteld moet worden op een grasveld, wordt aanbevolen het gras te verwijderen omdat het gras onder het zwembad toch afsterft en vieze geuren / slijm zou veroorzaken. Sommige types van stug gras kunnen door de voering heen groeien, net zoals agressieve struiken / planten die naast het zwembad groeien. Zorg ervoor dat de plantengroei naast het zwembad waar nodig gesnoeid wordt. Gebruik een grondzeil om de onderkant van het zwembad te beschermen.

2. Hoe weet ik of mijn zwembad op een niet-genivelleerde ondergrond staat?

Als het zwembad aan een zijde een buit vertoont. Het is belangrijk het zwembad te ledigen en op een genivelleerde ondergrond te plaatsen. Als het zwembad niet op een genivelleerde ondergrond staat zal dit de naden onnodig belasten. De naden kunnen barsten met overstroming, schade aan bezittingen en mogelijk persoonlijke letsels of zelfs de dood tot gevolg.

Vul het zwembad volgens de instructies in de handleiding. Zo verspilt u geen water en kan het zwembad makkelijk verplaatst worden zodat de ondergrond genivelleerd kan worden op het juiste moment, niet als het zwembad al volledig gevuld is met water.

3. Kan ik mijn zwembad laten vullen door een waterdienst?

Wij raden aan een tuinslang te gebruiken om het zwembad bij lage druk te vullen. Als het noodzakelijk is een beroep te doen op een waterdienst, wordt het zwembad het best eerst wat gevuld met de tuinslang om rimpels glad te strijken. Gebruik een waterdienst die in staat is om de waterstroom te regelen, om schade te voorkomen. Zorg ervoor dat bij elke 'trede' gestopt wordt, zoals aangegeven in de handleiding, om te controleren of het waterniveau genivelleerd is. Bestway kan niet aansprakelijk gesteld worden voor zwembaden die beschadigd of verzwakt werden door het feit dat ze gevuld werden door een waterdienst.

4. Tot waar kan het zwembad gevuld worden?

Vul het zwembad tot 90% van de inhoud, tot aan de onderkant van de bovenrail van het zwembad. Probeer het zwembad nooit verder te vullen. We raden aan een marge te laten omdat het water altijd hoger komt te staan wanneer er personen in het zwembad zitten. Het kan nodig zijn om gedurende het seizoen water bij te vullen dat verloren gegaan is door verdamping of een normaal gebruik.

5. Mijn zwembad lekt, wat kan ik doen?

Het zwembad hoeft niet geleidigd te worden om gaten te dichten. In uw plaatselijke winkel kunt u reparatiestickers voor gebruik onder water gebruiken. Voor de buitenkant van het zwembad kunt u de meegeleverde stickers gebruiken. Voor interne gaten, reinig het gat aan de binnenkant van het zwembad om eventuele olie en algen te verwijderen. Snij een voldoende grote cirkel weg om het gat te dichten en breng de stickers stevig aan op de wand in het water. Snij een tweede sticker uit om aan te brengen aan de buitenzijde van het zwembad, voor meer sterkte. Als het gat in de bodem van het zwembad zit, gebruik maar een sticker en leg er een zwaar voorwerp op om de bodem tegen de grond te drukken. Als de sticker aangebracht werd wanneer het zwembad leeg was, wordt het best 12 uur gewacht vooraleer het zwembad te vullen.

6. Waar kan ik filterpatronen kopen en hoe vaak moeten ze vervangen worden?

De filterpatronen voor uw filterpomp zijn beschikbaar in de winkel waar u uw zwembad gekocht hebt. Als dit niet zo is, kunt u terecht bij de meeste handelaars die filterpatronen verkopen. Als u er niet in slaagt patronen te vinden, bel dan naar ons gratis nummer. Wij geven u graag de gegevens van een winkel in uw buurt. De patronen moeten om de 2 weken vervangen worden, afhankelijk van het gebruik dat van het zwembad gemaakt wordt. Controleer de filter wekelijks en reinig door eventueel puin of vuildeeltjes op te zuigen. **Opmerking:** Zorg ervoor dat de pomp losgekoppeld is van het elektriciteitsnet vooraleer het filterpatroon te controleren. U kunt ook terecht op onze website www.bestwaycorp.com voor de aankoop van patronen.

7. Hoeveel keer op een jaar moet het water vervangen worden?

Dit hangt af van de gebruiksfrequentie van het zwembad, van hoe vaak het zwembad afgedekt wordt en hoe goed gebruik gemaakt werd van de chemische producten. Als het water in goede staat bewaard wordt, kan het het hele zomerseizoen duren. Contacteer uw plaatselijke leverancier van chemische producten voor zwembaden, voor meer informatie over de chemische producten. U zult er advies krijgen over de manier waarop u het water van uw zwembad zo goed mogelijk in stand kunt houden.

8. Moet ik mijn zwembad vóór het winterseizoen demonteren?

Ja. Bovengrondse zwembaden kunnen ineenzakken onder het gewicht van ijs of sneeuw en de wanden van PVC kunnen beschadigd worden. Het is raadzaam het zwembad te demonteren wanneer het kouder wordt dan 8°C / 45°F. Het zwembad wordt op een overdekte plaats opgeborgen bij een temperatuur tussen 5°C / 41°F en 38°C / 100°F. Bewaar buiten het bereik van chemische producten, knaagdieren en kinderen.

9. Mijn zwembad verkleurt - Hoe komt dit?

Een overmatig gebruik van chemische producten kan ertoe leiden dat de voering verkleurt; dit is te vergelijken met een zwempak dat met verloop van tijd lichter van kleur wordt door het herhaaldelijk contact met chloorwater.

10. Hoe lang gaat mijn zwembad mee?

Er kan geen vaste tijd bepaald worden; als de instructies in de handleiding correct opgevolgd worden en het zwembad goed onderhouden en opgeslagen wordt, kan deze levensduur evenwel beduidend verlengd worden. Een verkeerde opstelling, gebruik of onderhoud zijn schadelijk voor het zwembad.

11. Is het gebruik van een filterpomp aangewezen voor een zwembad van Bestway?

Zeer zeker! We bevelen ten sterkste aan dat u een filterpomp gebruikt die het water proper zal houden.

12. Welke zijn de belangrijkste functies van mijn filterpomp?

De belangrijkste functie van een filterpomp is de eliminatie van elk soort onzuiverheid van het water met behulp van een filtercassette en chemische producten voor zijn sterilisatie.

13. Ik kan de verticale steunen van het zwembad niet vinden. Hoe kan dat?

De verticale steunen bevinden zich in de bovenste stangen.

Beperkte BESTWAY® Fabrieksgarantie

Het product dat u hebt aangekocht heeft een beperkte garantie. Bestway® steunt onze kwaliteitsgarantie en verzekert, via een vervangingsgarantie, dat uw product vrij zal zijn van fabricagefouten.

Het volgende voorschrift is enkel geldig binnen de Europese lidstaten. De wettelijke regelgeving van Richtlijn 1999/44/EC zal niet beïnvloed worden door de beperkte garantie van Bestway.

Om een garantieclaim in te dienen, moet dit formulier ingevuld worden en samen met een kopie van uw ontvangstbewijs/aankoopbewijs bezorgd worden aan uw lokale Bestway Dienst Naverkoop. Vooraleer enige claims geaccepteerd kunnen worden, zal uw Bestway Dienst Naverkoop u mogelijk vragen een stuk van het defecte onderdeel naar het centrum te zenden (bijv. een uitgesneden stuk van het productiebatchnummer / afvoerklap). Neem contact op met uw lokale Bestway Dienst Naverkoop vooraleer enige documenten te zenden. Zij zullen volledige instructies geven betreffende wat nodig is voor uw claim.

Bestway® is niet verantwoordelijk voor economische verliezen omwille van water- of chemische kosten. Bestway® zal geen producten vervangen die geacht worden beschadigd te zijn omwille van nalatigheid of die gebruikt werden buiten de richtlijnen in de gebruikershandleiding.

De garantie van Bestway dekt fabricagefouten ontdekt bij het uitpakken van het product of tijdens het gebruik binnen de limieten van een gebruik en met respect voor waarschuwingen en instructies vermeld in de gebruikershandleiding. Deze garantie is enkel van toepassing op producten die niet gewijzigd mogen zijn door enige derde. Het product moet opgeborgen en gehanteerd worden overeenkomstig de technische aanbevelingen.

De beperkte garantie is geldig voor de periode hierboven aangegeven. De startdatum van de garantie is de datum van de verkoop weergegeven op het originele ontvangstbewijs/aankoopfactuur.

Kies het type van uw zwembad:

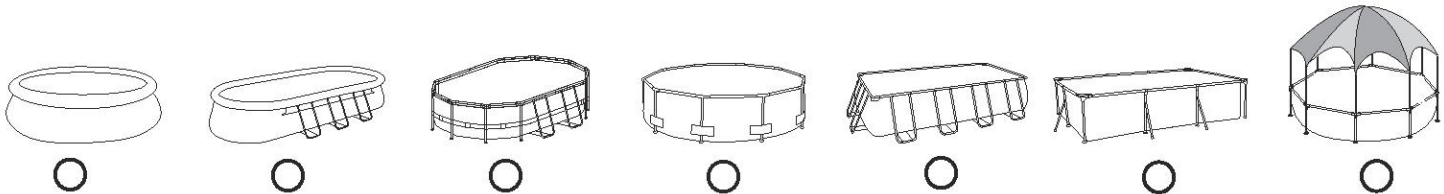

Datum van aankoop: _____ **Klantencodenummer:** _____

AAN: Bestway® Service Department Datum: _____

FAX/E-MAIL/TEL: Raadpleeg uw land volgens de informatie op de achteromslag of op onze website: www.bestwaycorp.com

Geef uw volledig adres op. **Opmerking:** Onvolledige adressen resulteren in vertraagde verzendingen

Bestway behoudt zich het recht voor om onafgeleverde pakketten terug te leveren wanneer de ontvanger in fout is.

VEREISTE INFORMATIE - NOTEER HET VERZENDADRES

Name: _____ Adres: _____

Postcode: _____ Detailhandelaar: _____

Land: _____ Stad: _____

Mobiel: _____ Telefoon: _____

Fax: _____ E-mail: _____

Noteer het batchnummer en de itemcode die zich bevinden nabij de afvoerklap

Batchnummer: _____ Itemcode: _____

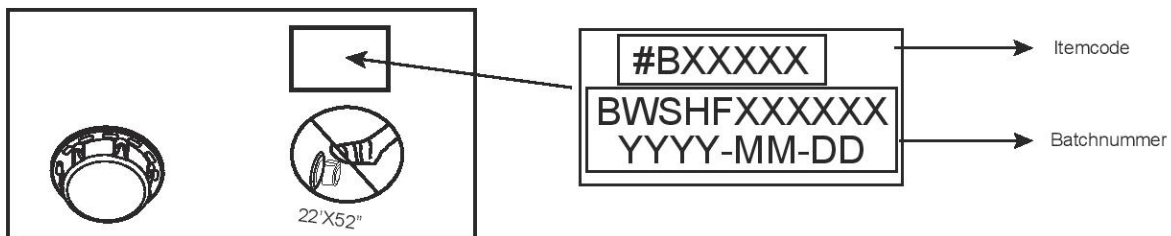

Probleemomschrijving

- Item is gescheurd / Lekt Fout gelast Kapotte bovenste ring Geïntegreerde afvoerklap
- Andere (omschrijven aub) Ontbrekend onderdeel (Gebruik de code voor het ontbrekend onderdeel. Deze staat in de gebruikershandleiding)

BELANGRIJK: ALLEEN HET BESCHADIGDE ONDERDEEL ZAL VERVANGEN WORDEN, NIET DE VOLLEDIGE SET.

Bestway behoudt zich het recht voor om fotografische bewijzen van defecte onderdelen te vragen of om het item te verzenden voor extra testen. Om u het beste te kunnen helpen vragen we u om complete informatie te bezorgen.

VOOR FAQ, HANDLEIDINGEN, VIDEO'S OF RESERVEONDERDELEN, GA NAAR ONZE WEBSITE: www.bestwaycorp.com
VIDEO'S ZIJN OOK BESCHIKBAAR OP ONS BESTWAY CHANNEL OP YOUTUBE: <http://youtube.com/user/BestwayService>.



PISCINES À STRUCTURE SPLASH NOTICE D'UTILISATION

Visitez la chaîne YouTube de Bestway



Voir ci-dessous pour les descriptions des pièces.

Liste des composants :

REMARQUE : Certaines pièces ont déjà été installées sur la piscine.

| | | | | |
|---------------|--|------------------------------|------------------------------|---------------------|
| #01 X1 | #02 X4 | #03 X1 | #04 X1 | #05 X2 |
| Bâche | Rustine adhésive à utiliser sous l'eau #F1B417 | Adaptateur de tuyau #P6D1419 | Bouchon de la vanne #P6D1158 | Obturation #P6D1418 |

Description du Produit

| Article n° | Dimensions | Type de kit | Accessoires |
|------------------|--|---------------------------|-------------------------|
| #56401 | 2.21 m x 1.50 m x 43 cm (87 po x 59 po x 17 po) | Kit pour piscine hors sol | / |
| #56402 | 2.39 m x 1.50 m x 58 cm (94 po x 59 po x 23 po) | Kit pour piscine hors sol | / |
| #56403 | 2.59 m x 1.70 m x 61 cm (102 po x 67 po x 24 po) | Kit pour piscine hors sol | / |
| #56404 | 3.00 m x 2.01 m x 66 cm (118 po x 79 po x 26 po) | Kit pour piscine hors sol | / |
| #56405 | 4.00 m x 2.11 m x 81 cm (157 po x 83 po x 32 po) | Kit pour piscine hors sol | / |
| #56411 #56412 | 3.00 m x 2.01 m x 66 cm (118 po x 79 po x 26 po) | Kit pour piscine hors sol | ☑ Système de Filtration |
| #56424 #56425 | 4.00 m x 2.11 m x 81 cm (157 po x 83 po x 32 po) | Kit pour piscine hors sol | ☑ Système de Filtration |

ATTENTION

Avant d'installer et d'utiliser, la piscine, veuillez lire attentivement, assimiler et respecter toutes les informations contenues dans cette notice d'utilisation. Ces avertissements, instructions et consignes de sécurité portent sur certains des risques usuels associés aux loisirs aquatiques, mais ils ne peuvent pas couvrir la totalité des risques et dangers dans tous les cas. Faites toujours preuve de prudence, de discernement et de bon sens lors des activités aquatiques. Conservez ces informations afin de pouvoir vous y référer ultérieurement.

Sécurité des non-nageurs

- Une surveillance attentive, active et continue par un adulte compétent des enfants qui ne savent pas bien nager et des non-nageurs est requise en permanence (en gardant à l'esprit que le risque de noyade est le plus élevé pour les enfants de moins de cinq ans).
- Désignez un adulte compétent pour surveiller le bassin à chaque fois qu'il est utilisé.
- Il convient que les enfants qui ne savent pas bien nager ou les non-nageurs portent des équipements de protection individuelle lorsqu'ils utilisent la piscine.
- Lorsque le bassin n'est pas utilisé ou est sans surveillance, retirez tous les jouets de la piscine et ses abords afin de ne pas attirer les enfants vers le bassin.

Dispositifs de sécurité

- Pour éviter toute noyade d'enfant, il est recommandé de sécuriser l'accès au bassin par un dispositif de protection. Pour éviter que les enfants montent par la vanne d'entrée et de sortie, il est recommandé d'installer une barrière (et de sécuriser toutes les portes et fenêtres, le cas échéant) afin d'empêcher tout accès non autorisé à la piscine.
- Les barrières, couvertures, alarmes de piscines ou dispositifs de sécurité similaires sont des aides utiles, mais ils ne remplacent pas la surveillance continue par un adulte compétent.

Équipements de sécurité

- Il est recommandé de garder du matériel de sauvetage (une bouée, par exemple) près du bassin.
- Gardez un téléphone en parfait état de marche et une liste de numéros d'urgence à proximité du bassin.

Sécurité d'emploi de la piscine

- Incitez tous les utilisateurs, en particulier les enfants, à apprendre à nager.
- Apprenez les gestes qui sauvent (réanimation cardiopulmonaire) et remettez régulièrement à jour vos connaissances. Ces gestes peuvent sauver une vie en cas d'urgence.
- Expliquez aux utilisateurs de la piscine, enfants inclus, la procédure à suivre en cas d'urgence.
- Ne plongez jamais dans un plan d'eau peu profond, sous peine de blessures graves ou mortelles.
- N'utilisez pas la piscine sous l'emprise d'alcool ou de médicaments susceptibles de réduire votre capacité à utiliser la piscine en toute sécurité.
- Si la piscine est recouverte d'une couverture, retirez-la entièrement de la surface de l'eau avant d'entrer dans le bassin.
- Traitez l'eau de votre piscine et instaurez de bonnes pratiques d'hygiène afin de protéger les utilisateurs des maladies liées à l'eau. Consultez les consignes de traitement de l'eau données dans la notice d'utilisation.
- Stockez les produits chimiques (produits de traitement de l'eau, de nettoyage ou de désinfection, par exemple) hors de portée des enfants.
- Utilisez les pictogrammes décrits ci-dessous. Les pictogrammes doivent être affichés dans une position visible à moins de 2 000 mm de la piscine.



Garder les enfants sous surveillance dans l'environnement aquatique. Ne pas plonger.

- Placez les échelles amovibles sur une surface horizontale.
- Quels que soient les matériaux utilisés pour la construction de la piscine, les surfaces accessibles doivent être régulièrement contrôlées afin d'éviter les blessures.
- Vérifiez régulièrement les boulons et les vis ; éliminez les écailles ou toute arête vive pour éviter les blessures.
- **ATTENTION** : Ne laissez pas la piscine vide à l'extérieur. La piscine vide est susceptible de se déformer et/ou d'être emportée par le vent.
- Si vous avez une pompe de filtration, reportez-vous à la notice d'instructions de la pompe.
- **ATTENTION** ! Il est interdit d'utiliser la pompe quand des gens se trouvent à l'intérieur de la piscine !
- Si vous avez une échelle, reportez-vous à la notice d'instructions de l'échelle.
- **ATTENTION** ! L'utilisation d'une piscine implique le respect des consignes de sécurité décrites dans la notice d'entretien et d'utilisation. Pour prévenir toute noyade ou autres blessures graves, accordez une attention particulière à la sécurisation de l'accès à la piscine pour les enfants de moins de 5 ans et, pendant la période de baignade, les maintenir en permanence sous la surveillance d'un adulte.

À lire attentivement et à conserver pour consultation ultérieure.

Merci d'avoir acheté une piscine Bestway. Afin de vous assurer le divertissement maximal et le maximum de sécurité dans l'usage de votre piscine, veuillez suivre les instructions d'installation contenues dans le DVD inclus dans l'emballage ainsi que les instructions de sécurité de votre manuel. L'installation prend habituellement 10 minutes environ avec 2-3 personnes, à l'exclusion des ouvrages de terre et du remplissage. (Pour piscines 2.21 m x 1.50 m x 43 cm / 87 po x 59 po x 17 po, 2.39 m x 1.50 m x 58 cm / 94 po x 59 po x 23 po) L'installation prend habituellement 20 minutes environ avec 2-3 personnes, à l'exclusion des ouvrages de terre et du remplissage. (Pour piscines 2.59 m x 1.70 m x 61 cm / 102 po x 67 po x 24 po, 3.00 m x 2.01 m x 66 cm / 118 po x 79 po x 26 po, 4.00 m x 2.11 m x 81 cm / 157 po x 83 po x 32 po)

Les pièces ci-dessous sont pour la piscine à structure en acier.

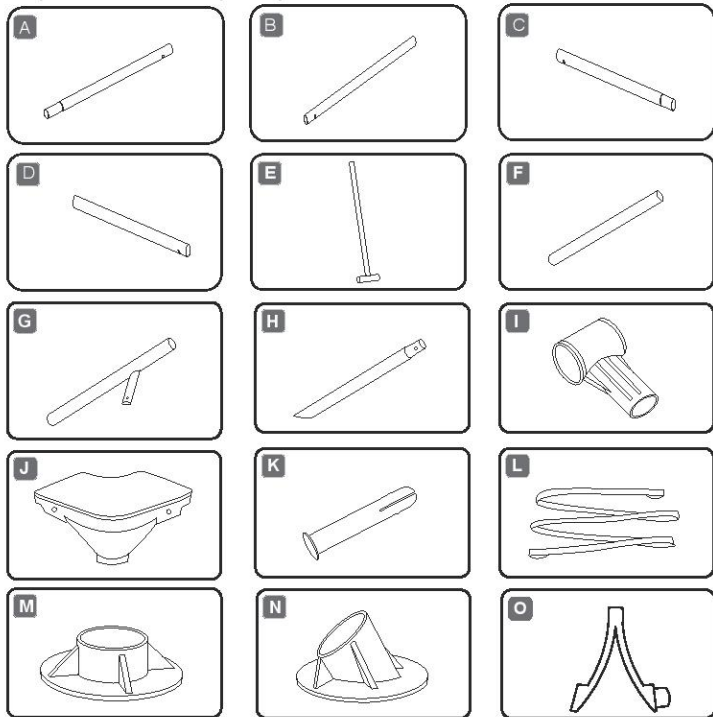

Consultez les FAQ pour obtenir des informations supplémentaires. Les dessins ne sont pas à l'échelle.

| N° | Nom | 87po x 59po x 17po | | 94po x 59po x 23po | | 102po x 67po x 24po | |
|----|--|---------------------|-------------------|---------------------|-------------------|---------------------|-------------------|
| | | Q.Té | Pièce détachée n° | Q.Té | Pièce détachée n° | Q.Té | Pièce détachée n° |
| 1 | Bâche | 1 | 56401ASS17 | 1 | 56402ASS17 | 1 | 56403ASS17 |
| A | Traverse supérieure A | 2 | P61050 | 2 | P61055 | 4 | P61060 |
| B | Traverse supérieure B | 2 | P61052 | 2 | P61057 | 2 | P61062 |
| C | Traverse supérieure C | 2 | P61053 | 2 | P61058 | 2 | P61063 |
| D | Traverse supérieure D | 2 | P61054 | 2 | P61054 | 2 | P61064 |
| E | T Support | / | / | 4 | P61059 | 6 | P61065 |
| F | Montant vertical de la piscine | 8 | P61051 | 4 | P61056 | 4 | P61061 |
| I | Raccord en plastique en T | 4 | P61015 | 4 | P61015 | 6 | P61015 |
| J | Siège d'angle | 4 | P61016 | 4 | P61016 | 4 | P61016 |
| K | Cheville de raccord | 8 | P61020 | 8 | P61020 | 8 | P61020 |
| M | Socle | 8 | P61026 | 4 | P61026 | 4 | P61026 |
| | | 118po x 79po x 26po | | 157po x 83po x 32po | | | |
| | | Q.Té | Pièce détachée n° | Q.Té | Pièce détachée n° | | |
| 1 | Bâche | 1 | 56404ASS17 | 1 | 56405ASS17 | | |
| A | Traverse supérieure A | 4 | P61067 | 6 | P61071 | | |
| B | Traverse supérieure B | 2 | P61068 | 2 | P61072 | | |
| C | Traverse supérieure C | 2 | P61069 | 2 | P61073 | | |
| D | Traverse supérieure D | 2 | P61070 | 2 | P61075 | | |
| F | Montant vertical de la piscine | 4 | P61421 | 4 | P61074 | | |
| G | Montant vertical de | 6 | P61066 | 8 | P61076 | | |
| H | Pied de support latéral | 6 | P61018 | 8 | P61019 | | |
| I | Raccord en plastique en T | 6 | P61015 | 8 | P61021 | | |
| J | Siège d'angle | 4 | P61016 | 4 | P61022 | | |
| K | Cheville de raccord | 8 | P61020 | 8 | P61020 | | |
| L | Longue courroie du bas | 3 | P6895 | 4 | P6896 | | |
| M | Socle | 10 | P61026 | 12 | P61010 | | |
| N | Socle du pied de support latéral | 6 | P61017 | 8 | P61017 | | |
| O | Support latéral Φ25 Cheville à ressort | 6 | P61576 | 8 | P61576 | | |

Structure:

Avant de monter votre piscine, prenez quelques minutes pour contrôler toutes les pièces et pour vous familiariser avec leur position.

Taille: 2.21 m x 1.50 m x 43 cm (87po x 59po x 17po)

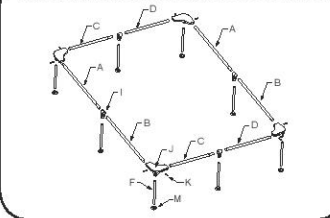

Taille: 2.39 m x 1.50 m x 58 cm (94po x 59po x 23po)

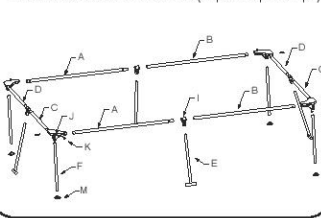

Taille: 2.59 m x 1.70 m x 61 cm (102po x 67po x 24po)

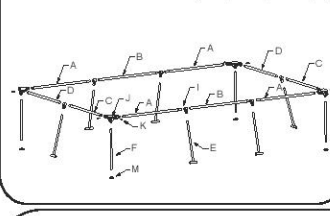

Taille: 3.00 m x 2.01 m x 66 cm (118po x 79po x 26po)

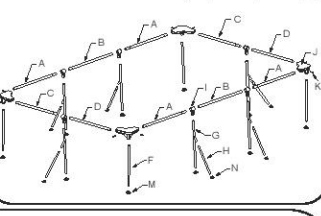

Taille: 4.00 m x 2.11 m x 81 cm (157po x 83po x 32po)

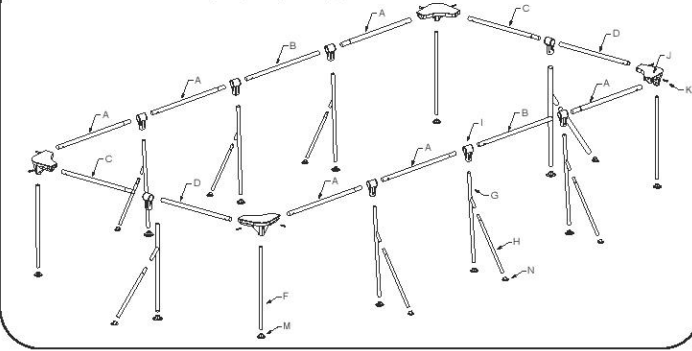

CHOISIR L'EMPLACEMENT CORRECT

REMARQUE: La piscine doit être montée sur une surface complètement plate et nivelée. N'installez pas SVP la piscine si la surface est inclinée ou en pente.

Condition correcte pour installer la piscine:

- L'emplacement choisi doit pouvoir supporter uniformément le poids pendant toute la durée d'installation de la piscine, en outre, l'emplacement doit être plat et doit être dénué d'objets et débris, y compris des cailloux et des brindilles.
- Nous recommandons de positionner la piscine loin d'objets que les enfants pourraient utiliser pour grimper dans la piscine.

REMARQUE: Placer la piscine près d'un système d'évacuation adéquat pour traiter tout surplus ou pour vidanger la piscine.

Conditions incorrectes pour installer la piscine:

- Sur un sol irrégulier, la piscine pourrait s'affaisser provoquant de graves lésions personnelles et/ou des dommages aux biens personnels et cela annulerait la garantie et empêcherait toute réclamation.
- Ne pas utiliser de sable pour créer une base de niveau; le sol doit être creusé si nécessaire.
- Directement sous des lignes électriques aériennes ou des arbres. Assurez-vous que l'emplacement ne contient pas de tuyaux souterrains, de lignes ou câbles de quelque sorte que ce soit.
- Ne pas installer la piscine sur des routes, des ponts, des plate-formes, des surfaces en graviers ou en asphalte. L'emplacement choisi doit être suffisamment ferme pour résister à la pression de l'eau; boue, sable, sol mou ou goudron ne sont pas adaptés.
- L'herbe ou toute autre végétation sous la piscine mourra et est susceptible de provoquer des odeurs et le développement de boue, nous vous recommandons donc d'enlever toute l'herbe de l'emplacement choisi pour la piscine.
- Éviter les zones où des plantes agressives et des espèces de mauvaises herbes pouvant pousser à travers le revêtement posé au sol sont susceptibles de se développer.

REMARQUE: Vérifier avec votre conseil municipal les règlements liés aux barrières, enceintes, éclairage et dispositifs de sécurité et assurez-vous que vous conformez à toutes les lois.

REMARQUE: Si vous disposez d'une pompe filtrante, consultez le manuel de la pompe pour connaître les instructions.

REMARQUE: L'échelle doit être adaptée à la taille de la piscine et doit être utilisée uniquement pour entrer et sortir de la piscine. Il est interdit de dépasser la charge permise sur l'échelle. Vérifiez régulièrement si l'échelle est convenablement assemblée.

Installation

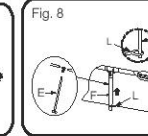
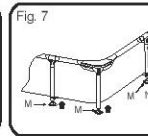
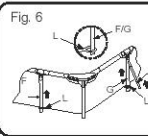
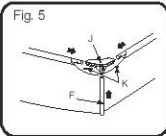
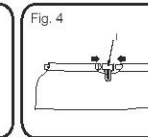
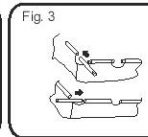
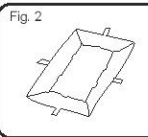
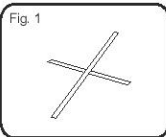

Le montage de la piscine tubulaire peut être réalisé sans outils.

REMARQUE: Il est important d'assembler la piscine dans l'ordre indiqué ci-dessous. Installez votre piscine selon les illustrations ci-dessus.

- Étalez toutes les pièces et contrôlez que vous avez la quantité correcte comme indiqué dans la liste des pièces. Si vous avez perdu quelque pièce, ne montez pas la piscine mais contactez notre Service Client pour assistance.
REMARQUE: Les montants verticaux sont emballés à l'intérieur des traverses supérieures.
- Si la piscine a été achetée avec un tapis de sol, étalez-le soigneusement à l'endroit choisi. Cette piscine peut avoir été achetée avec une pompe de filtration Bestway, si une pompe est utilisée (recommandée et également disponible séparément) la piscine doit être située à proximité d'une prise.
- Placez les sangles de pied (L) sur le sol (Voir Fig. 1). Il y a plusieurs longueurs de sangles de pied (L), assurez-vous d'utiliser les tailles correctes au bon emplacement.
- Déployez la piscine et placez-la sur les sangles de pied (L). Vérifiez qu'elle reste debout (Voir Fig. 2). Laissez-la au soleil pendant 1 heure ou plus et la piscine sera ainsi plus flexible pendant le montage.
- Tournez la piscine afin que la vanne de vidange soit proche de l'endroit où vous prévoyez de vidanger l'eau et que les vannes de la pompe soient en face de la sortie pour la pompe de filtration en option.
ATTENTION: Ne traînez pas la piscine sur le sol afin d'éviter qu'elle ne soit perforée par des objets pointus. Bestway Inflatables n'est pas responsable pour les dommages causés à la piscine par une mauvaise manipulation ou par le non respect de ces instructions.
- Insérez toutes les traverses supérieures dans les manchons au sommet de la piscine (Voir Fig. 3). Les combinaisons de traverses supérieures sont différentes selon les tailles des piscines, voir la Section Structure pour plus de détails.
- Au centre de l'ouverture de chaque manchon, insérez les deux extrémités des traverses supérieures dans le raccord (I). (Voir Fig. 4)
REMARQUE: Pour chaque raccord, assurez-vous que les traverses supérieures soient correctement insérées.
- Dans les coins, insérez les traverses supérieures dans les sièges d'angle (J). Insérez les chevilles de raccord (K) dans les ouvertures prévues à cet effet en bloquant les traverses supérieures en position. (Voir Fig. 5)
- Insérez les montants verticaux de la piscine (F) dans le bas des sièges d'angle (J). (Voir Fig. 5)
- Sur les côtés du rectangle, introduisez le support en T (E), les montants verticaux de la piscine (F) ou les montants verticaux en Y de la piscine (G,H) dans les trous verticaux des raccords (I), (voir Fig. 6, voir Fig. 8)
- Fixez les pieds de support latéraux (H) dans les montants verticaux en Y (G). Assurez-vous que les linguets à ressort s'enclenchent dans les orifices percés. (Voir Fig. 6)
- Sur chaque montant de la piscine placé sur les côtés du rectangle, placez les montants (E, F ou G) à travers les boucles des sangles de pied (L). Cela maintient les montants de la piscine correspondants en position. (Voir Fig. 6, Fig. 8)
- Fixez tous les socles (M&N) au bas des montants verticaux (F) et des pieds de support latéraux (H). (Voir Fig. 7)
- Testez la structure pour vous assurer que tous les raccords sont solides avant de remplir la piscine.
- Insérez les clés de robinets bleus dans l'entrée et les sorties de la paroi interne de la piscine.
- Assurez-vous que la soupape d'évacuation soit bien fermée.
- Mettez quelques centimètres d'eau dans la piscine pour couvrir le sol. Une fois que le sol de la piscine est légèrement recouvert, lissez tous les plis. Commencez par le centre de la piscine et continuez dans le sens des aiguilles d'une montre vers l'extérieur.

Remplir d'eau la piscine

ATTENTION: Ne laissez pas la piscine sans surveillance quand vous la remplissez d'eau.

- Remplissez la piscine jusqu'à la soupape d'évacuation.

ARRÊTEZ!

- Arrêtez l'eau. Contrôlez que l'eau ne se rassemble pas d'un côté pour s'assurer que la piscine est bien nivelée. Si la piscine n'est pas nivelée, enlevez l'eau et nivelez de nouveau le sol en le creusant (Voir Fig. 10). N'essayez jamais de déplacer la piscine avec de l'eau à l'intérieur, cela pourrait provoquer de graves blessures ou endommager la piscine.
REMARQUE: Votre piscine peut contenir une forte pression. Si votre piscine est bombée ou présente un côté irrégulier cela veut dire qu'elle n'est pas à niveau, les côtés pourraient exploser et l'eau pourrait se vider à l'improviste en provoquant des blessures graves et/ou des dégâts matériels.
- Si elle est nivelée, remplissez la piscine jusqu'à la soupape la plus basse de la pompe.

ARRÊTEZ!

- Arrêtez l'eau. Contrôlez les soupapes.
- Remplissez la piscine à 90% (Voir Fig. 9). **NE REMPLISSEZ PAS TROP** car cela pourrait provoquer un effondrement de la piscine. En cas de fortes pluies, vous devez vider suffisamment la piscine pour que le niveau reste correct.
- Contrôlez s'il y a des fuites au niveau des soupapes ou des coutures, contrôlez le tapis de sol pour vérifiez s'il y a d'éventuelles pertes d'eau. N'ajoutez pas de produits chimiques avant ce contrôle.
- En cas de fuite, réparez votre piscine au moyen de la rustine résistante fournie. Reportez-vous aux FAQ pour de plus amples informations.

Fig. 8

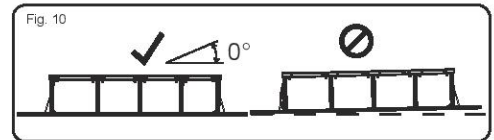
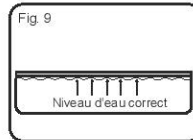
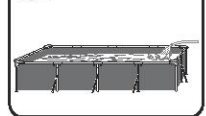

REMARQUE: Dessins uniquement pour illustration. Ils pourraient ne pas correspondre à l'appareil actuel. Ils ne sont pas à l'échelle.

ATTENTION: Ne faites pas fonctionner la pompe quand la piscine est utilisée.

Pendant la saison d'utilisation de la piscine, le système de filtration doit nécessairement être fonction chaque jour, suffisamment longtemps pour assurer le renouvellement complet de l'eau.

ENTRETIEN DE LA PISCINE

ATTENTION: Si vous ne respectez pas ces consignes d'entretien, vous mettez en danger votre santé, et en particulier celle des enfants. Il est fondamental de traiter l'eau de la piscine pour la sécurité des utilisateurs. L'utilisation incorrecte de produits chimiques entraînera des dégâts matériels et des blessures.

REMARQUE: La pompe sert à faire circuler l'eau et à filtrer les petites particules. Pour que l'eau de votre piscine reste propre et saine, vous devez également ajouter des produits chimiques.

- Il est recommandé de ne pas remplir la piscine avec de l'eau de retenue, de l'eau de forage ou de l'eau de puisard : ces eaux contiennent habituellement des substances organiques polluées comprenant des nitrates et des phosphates. Il est conseillé de remplir les piscines avec de l'eau du réseau public.
- Maintenez la piscine toujours propre et utilisez les produits chimiques corrects. L'eau insalubre est un danger sérieux pour la santé. Il est recommandé d'utiliser un désinfectant, un flocculant, un acide ou des produits chimiques alcalins pour traiter votre piscine.
- Nettoyez régulièrement la bache en PVC avec des brosses non abrasives ou un aspirateur de piscine.
- Durant la saison, il faut faire fonctionner le système de filtration de l'eau pendant suffisamment longtemps chaque jour pour nettoyer tout le volume de l'eau dans la piscine.
- Contrôlez régulièrement la cartouche du filtre (ou le sable dans un filtre à sable) et remplacez les cartouches sales (ou le sable).
- Vérifiez régulièrement que les vis, les boulons et toutes les pièces métalliques ne soient pas rouillés. Remplacez-les si nécessaire.
- S'il pleut, vérifiez que le niveau de l'eau ne dépasse pas le niveau indiqué. Si l'eau dépasse les niveaux indiqués, vidangez la piscine jusqu'au niveau indiqué.
- Ne faites pas fonctionner la pompe quand vous utilisez la piscine.
- Couvrez la piscine quand vous ne l'utilisez pas.
- La valeur du pH est très importante pour le traitement de l'eau de la piscine.

ATTENTION : Ne laissez pas la piscine vide à l'extérieur.
Les paramètres suivants garantissent une bonne qualité de l'eau

| Paramètres | Valeurs |
|--|--|
| Clarté de l'eau | le fond de la piscine est clairement visible |
| Couleur de l'eau | on ne doit remarquer aucune couleur de l'eau |
| Turbidité en FNU/NTU | 1,5 maxi (de préférence inférieure à 0,5) |
| Concentration de nitrates supérieure à celle de l'eau de remplissage en mg/l | 20 maxi |
| Carbone organique total (COT) en mg/l | 4,0 maxi |
| Potentiel d'oxydo-réduction par rapport à Ag/AgCl 3,5 m KCl en mV | 650 mini |
| Valeur du pH | de 6,8 à 7,6 |
| Chlore actif libre (sans acide cyanurique) en mg/l | de 0,3 à 1,5 |
| Chlore libre utilisé combiné avec de l'acide cyanurique en mg/l | de 1,0 à 3,0 |
| Acide cyanurique en mg/l | 100 maxi |
| Chlore combiné en mg/l | 0,5 maxi (de préférence proche de 0,0 mg/l) |

Réparation

Vérifiez que la piscine ne présente aucune fuite au niveau des vannes ou des coutures, contrôlez que le tapis de sol ne présente aucune perte d'eau visible. N'ajoutez aucun produit chimique tant que cela n'a pas été fait.

REMARQUE : En cas de fuite, réparez votre piscine au moyen de la rustine résistante fournie. Reportez-vous aux FAQ pour de plus amples informations.

Démantèlement

- Dévissez le bouchon de la valve de vidange à l'extérieur de la piscine, dans le sens inverse des aiguilles d'une montre.
- Branchez l'adaptateur au boyau et placez ce dernier là où vous souhaitez vider votre piscine. (Vérifiez les arrêtés municipaux en matière de vidange avant de procéder.)
- Vissez la rondelle de contrôle de l'adaptateur du tuyau sur la vanne de vidange dans le sens des aiguilles d'une montre. La vanne de vidange sera ouverte et l'eau commencera à se vider automatiquement.
- ATTENTION :** L'anneau permet de contrôler le débit.
- Une fois la vidange terminée, dévissez l'anneau de contrôle pour fermer la valve.
- Débranchez le boyau.
- Remettez le bouchon sur la valve de vidange.
- Laissez la piscine sécher à l'air.

AVERTISSEMENT : Ne pas laisser une piscinette à l'extérieur, vide

Rangement et remisage

- Enlevez tous les accessoires et toutes les pièces détachées de la piscine, puis rangez-les après les avoir lavés et séchés.
- Une fois que la piscine est entièrement sèche, saupoudrez de talc afin d'éviter que la piscine colle et pliez-la soigneusement. Si la piscine n'est pas entièrement sèche, de la moisissure peut se former et endommager la bache de la piscine.
- Rangez la bache et les accessoires au sec à une température modérée comprise entre 5 °C / 41 °F et 38 °C / 100 °F.
- Pendant la saison des pluies, il faut ranger la piscine et ses accessoires comme cela est indiqué plus haut.
- Une vidange incorrecte de la piscine peut provoquer des blessures graves et/ou des dégâts matériels.
- Nous conseillons vivement de démonter la piscine hors saison (pendant l'hiver). Rangez-la au sec, hors de portée des enfants.

Foire Aux Questions (FAQ)

1. Quelle est une base appropriée pour la piscine Frame Set?

Presque toutes les surfaces complètement plates, compactes et nivelées peuvent être utilisées. N'utilisez pas le sable comme matériau de nivellement car il est sujet à bouger sous la piscine. Le sol doit être dégagé jusqu'à ce qu'il soit parfaitement nivelé. Ne montez pas la piscine sur une voie d'accès, une terrasse, une plateforme, du gravier ou du goudron. Le sol doit être suffisamment ferme pour supporter le poids et la pression de l'eau: la boue, le sable, la terre molle/lâche ou le goudron ne sont pas appropriés. Une base en béton peut être utilisée, mais faites attention de ne pas traîner la piscine sur cette surface car des abrasions pourraient déchirer le revêtement. Si la piscine est montée sur une pelouse, nous vous recommandons d'enlever l'herbe là où la piscine sera posée car elle mourra et cela provoquera de mauvaises odeurs / de la vase. Certains types d'herbe résistante peuvent pousser à travers le revêtement tout comme des buissons/plantes agressives à côté de la piscine. Assurez-vous de tailler la végétation proche quand c'est nécessaire. Utilisez un tapis de sol pour mieux protéger la base de la piscine.

2. Quels sont les signes d'une surface non nivelée?

Si votre piscine est plus bombée à un endroit, c'est qu'elle n'est pas de niveau. Il est alors important de la vider, puis de la réinstaller sur un emplacement de niveau, car les jointures de la piscine subissent alors une pression indue et peuvent se rompre, ce qui entraîne un déversement, des dommages à la propriété et des blessures, voire la mort.

Remplissez votre piscine d'après les directives du manuel du propriétaire. Ainsi, vous éviterez de gaspiller l'eau et la piscine pourra être déplacée facilement. Le sol sera en outre nivelé au moment approprié et non une fois la piscine pleine.

3. Puis-je faire remplir ma piscine par un service d'approvisionnement en eau?

Nous vous recommandons d'utiliser un boyau d'arrosage à faible débit pour remplir votre piscine. Toutefois, si vous devez recourir à un service d'approvisionnement en eau, il est préférable de verser au préalable 2,5 cm (1 po) d'eau au boyau d'arrosage dans votre piscine et d'y éliminer les plis. Faites appel à un service qui peut régler le débit de déversement afin d'éviter tout dommage à votre piscine. Assurez-vous aussi de respecter toutes les étapes prévues dans le manuel afin de veiller à ce que votre piscine soit de niveau. Bestway n'est pas responsable des dommages causés à la piscine par un service d'approvisionnement en eau.

4. Quelle est la hauteur correspondant à la capacité maximale de la piscine?

Remplissez la piscine jusqu'à 90% de sa capacité, soit jusque sous le boudin pneumatique. Ne dépassez jamais cette limite. Il est recommandé de prévoir de l'espace pour les déplacements d'eau provoqués par les baigneurs. Vous devrez peut-être rajouter de l'eau en cours de saison en raison de l'évaporation et de l'utilisation courante de votre piscine.

5. Il y a une fuite. Que dois-je faire pour réparer la piscine?

Il n'est pas nécessaire de vider la piscine pour réparer une perforation. Vous pouvez en effet vous procurer des rustines autocollantes applicables sous l'eau auprès du piscinier ou du quincailler le plus proche. Pour les réparations à l'extérieur, utilisez la rustine fournie. Pour les réparations à l'intérieur de la piscine, nettoyez la surface en essuyant tout dépôt d'huile ou d'algue. Dans la rustine, coupez un cercle assez large pour couvrir le trou et appliquez-le bien à l'intérieur, sous l'eau. Coupez ensuite une deuxième rustine et collez-la à l'extérieur de la piscine pour renforcer la réparation. Si le trou est dans le fond de la piscine, utilisez seulement une rustine à l'intérieur et mettez un poids dessus le temps qu'elle adhère bien à la toile. Si la perforation est dans le boudin pneumatique, gonflez le boudin pour trouver le trou, faites une marque visible pour vous repérer et appliquez la rustine en appuyant fermement. Une fois la rustine en place, dégonflez légèrement le boudin pour réduire la pression exercée sur la rustine. Si le boudin est complètement dégonflé et la piscine, vide, mettez un poids sur la rustine pour favoriser l'adhésion. Si vous réparez la piscine à sec, il est recommandé d'attendre au moins douze heures avant de la remplir.

6. Où puis-je acheter des cartouches filtrantes et à quelle fréquence dois-je les changer?

Les cartouches de filtre pour votre pompe de filtration devraient être disponibles dans le magasin où vous avez acheté votre piscine. Dans le cas contraire, de nombreux revendeurs vendent des cartouches comme accessoires. Si vous n'arrivez pas à les trouver, appelez notre numéro sans frais et nous vous aiderons à trouver un revendeur pour vous. Il faudrait changer les cartouches toutes les 2 semaines selon l'usage de la piscine. Contrôlez le filtre une fois par semaine et lavez-le au jet pour éliminer tout débris et particules. Remarque: Assurez-vous que votre pompe est débranchée de l'alimentation électrique avant de contrôler la cartouche du filtre. Vous pouvez aussi visiter notre site web www.bestwaycorp.com pour acheter les cartouches.

7. Combien de fois par année dois-je changer l'eau?

Cela dépend de l'utilisation que vous faites de votre piscine et de l'assiduité avec laquelle vous la couvrez et rectifiez l'équilibre chimique de l'eau. Si la maintenance est adéquate, l'eau devrait être utilisable tout l'été. Veuillez communiquer avec le piscinier le plus proche pour obtenir de plus amples renseignements sur les produits chimiques; celui-ci pourra vous conseiller sur la meilleure façon de garder votre eau propre.

8. Dois-je ranger ma piscine en hiver?

Oui, les piscines hors terre peuvent s'affaisser sous le poids de la glace et de la neige, et certaines toiles en PVC sont alors endommagées. Il est recommandé de ranger la piscine quand la température descend sous les 8°C (45°F). La piscine doit être rangée à température modérée, soit entre 5°C (41°F) et 38°C (100°F), à l'abri des produits chimiques et de la vermine, et hors de la portée des enfants.

9. Ma piscine pâlit. Pourquoi?

Une utilisation excessive de produits chimiques peut altérer la couleur de la toile; ce phénomène est comparable à la décoloration d'un maillot de bain au fil du temps, en raison de son utilisation répétée dans l'eau chlorée.

10. Quelle est la durée de vie de la piscine?

Il n'y a pas de limite fixe à la durée de vie de la piscine. Si vous suivez les directives du manuel du propriétaire et que vous assurez la maintenance et l'entreposage adéquats de votre piscine, vous pouvez en prolonger considérablement la durée de vie. En revanche, une installation, une utilisation ou encore une maintenance inadéquates peuvent l'endommager.

11. Recommandez-vous l'utilisation d'une pompe de filtration avec une piscine Bestway ?

Absolument ! Nous conseillons vivement d'utiliser une pompe de filtration qui maintiendra l'eau propre.

12. Quelles sont les fonctions les plus importantes de ma pompe de filtration ?

La fonction la plus importante d'une pompe de filtration est l'élimination de toute sorte d'impuretés présentes dans l'eau à l'aide d'une cartouche de filtre et de produits chimiques pour la stériliser.

13. Je n'arrive pas à trouver les montants verticaux de la piscine – pourquoi ?

Les montants verticaux sont emballés à l'intérieur des traverses supérieures.

Garantie limitée du fabricant BESTWAY®

Le produit que vous avez acheté est accompagné d'une garantie limitée. Bestway® défend sa garantie de qualité et assure, grâce à une garantie de remplacement, que votre produit ne présentera pas de vices de fabrication.

La disposition suivante n'est valable que dans les pays européens : la Directive 1999/44/CE ne sera pas affectée par cette garantie limitée BESTWAY.

Pour présenter une réclamation dans le cadre de la garantie, il faut remplir ce formulaire qui doit être envoyé au service après-vente Bestway le plus proche, accompagné d'une copie de votre attestation d'achat. Avant d'accepter toute réclamation, le service après-vente Bestway peut vous demander de lui envoyer une partie de la pièce défectueuse (par ex : une découpe du numéro du lot de production / de la vanne de vidange). Veuillez contacter le service après-vente Bestway le plus proche avant d'envoyer tout document. Il vous communiquera toutes les instructions pour présenter votre réclamation.

Bestway® ne peut être tenue pour responsable du préjudice économique dérivant des coûts des produits chimiques ou de l'eau. Bestway® ne remplacera aucun produit jugé comme ayant été endommagé par négligence ou comme ayant été utilisé sans respecter les consignes de la notice d'utilisation.

La garantie Bestway couvre les vices de fabrication découverts lors du déballage du produit ou pendant son utilisation, dans les limites d'utilisation et dans le respect des mises en garde et des instructions fournies dans la notice d'utilisation. Cette garantie ne s'applique qu'aux produits n'ayant pas été modifiés par des tiers. Le produit doit être stocké et manipulé dans le respect des recommandations techniques.

La garantie limitée est valable pour la période susmentionnée. La garantie s'applique à partir de la date de la vente indiquée sur le reçu/la facture d'origine.

Veillez choisir le type de votre piscine :

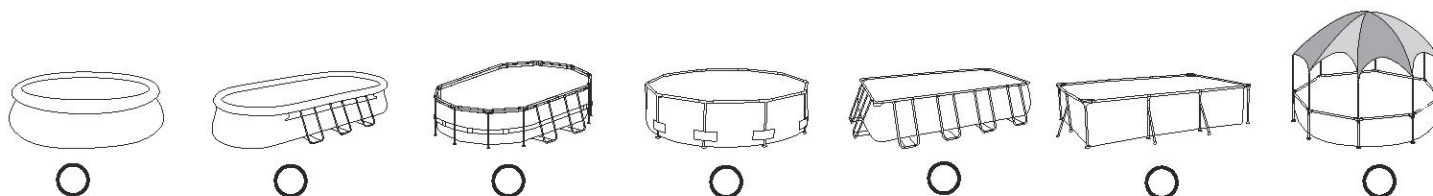

Date d'achat : _____ N° de code client : _____

À L'ATTENTION DE : Bestway® Service Department Date : _____

FAX/E-MAIL/TÉL. : Veuillez vous référer à votre pays en ce qui concerne les informations que vous trouverez au dos de la couverture ou sur notre site web : www.bestwaycorp.com
 Veuillez fournir votre adresse dans son intégralité. **Remarque** : les adresses incomplètes porteront à des retards d'expédition.
 Bestway se réserve le droit de facturer le retour des colis non livrés quand la faute est imputable au destinataire.

INFORMATIONS REQUISES - VEUILLEZ ÉCRIRE L'ADRESSE DE LIVRAISON

Nom: _____ Adresse: _____
 Code postal: _____ Distributeur: _____
 Pays: _____ Ville: _____
 Portable: _____ Téléphone: _____
 Fax: _____ E-mail: _____

Veillez écrire le numéro du lot et le code de l'article situé à proximité de la vanne de vidange

Numéro du lot : _____ Code de l'article : _____

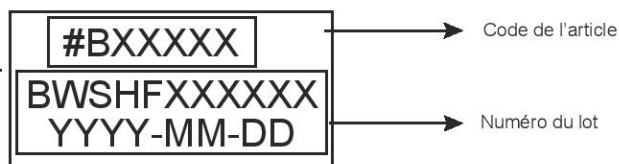
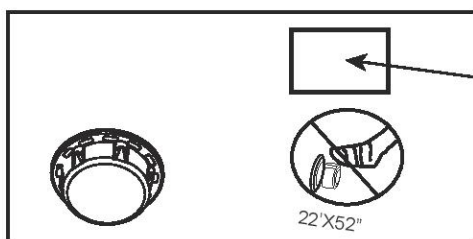

Description du problème

- L'article est déchiré / Fuite
 Soudure défectueuse
 Boudin du haut défectueux
 Vanne de vidange défectueuse
 Autre (veuillez décrire)
 Partie manquante (veuillez utiliser le code pour la partie manquante. Vous pouvez le trouver sur la notice d'utilisation)

IMPORTANT: SEULE LA PIÈCE ENDOMMAGÉE SERA REMPLACÉE, PAS L'ENSEMBLE COMPLET.

Bestway se réserve le droit de demander des photographies attestant l'état défectueux des pièces ou de demander l'envoi de l'article pour des tests supplémentaires. Pour mieux vous aider, nous demandons à ce que toutes les informations que vous fournissez soient complètes.

POUR LES FAQ, MANUELS, VIDÉOS OU PIÈCES DÉTACHÉES, VEUILLEZ VISITER NOTRE SITE WEB : www.bestwaycorp.com
 LES VIDÉOS SONT ÉGALEMENT DISPONIBLES SUR NOTRE CHAÎNE BESTWAY SUR YOUTUBE : <http://youtube.com/user/BestwayService>.



