

Acer Projektor

P6600/F261/PM-WU01/P6500/F251/
PM-801/P6200/F211/PM-X01/
P6200S/F211S/PM-X01S-Serie
Benutzerhandbuch

Copyright © 2015. Acer Incorporated.
Alle Rechte vorbehalten.

Acer-Projektor Bedienungsanleitung
Erste Ausgabe: 08/2015

Gelegentliche Änderungen der Informationen in dieser Veröffentlichung behalten wir uns ohne Ankündigung vor. Diese Änderungen werden jeweils in die folgenden Ausgaben dieses Handbuchs, zusätzlicher Dokumente oder Veröffentlichungen übernommen. Diese Firma übernimmt keine Garantie, weder ausdrücklich noch implizit, bezüglich des Inhalts dieses Handbuchs und – ohne darauf beschränkt zu sein – der unausgesprochenen Garantien von Marktgängigkeit und Eignung für einen bestimmten Zweck.

Notieren Sie nachfolgend die Modellnummer, Seriennummer sowie Kaufdatum und -ort. Die Serien- und Modellnummer befinden sich auf dem Etikett an Ihrem Computer. Wenn Sie sich bezüglich Ihres Geräts an Acer Incorporated wenden, müssen Sie die Seriennummer, die Modellnummer und die Kaufdaten immer mit angeben.

Kein Teil dieser Veröffentlichung darf ohne vorherige schriftliche Zustimmung von Acer Incorporated reproduziert, in einem Datenabrufsystem gespeichert oder in anderer Form oder durch andere Verfahren (elektronisch, mechanisch, durch Fotokopieren, Aufnahme oder andere Verfahren) verbreitet werden.

Modellnummer: _____

Seriennummer: _____

Kaufdatum: _____

Gekauft bei: _____

Acer und das Acer-Logo sind eingetragene Handelsmarken der Acer Incorporated. Die anderen hier erwähnten Produktnamen und Marken dienen nur dem Identifizierungszweck und sind Eigentum der jeweiligen Inhaber.

„HDMI™, das HDMI-Logo und High-Definition Multimedia Interface sind Marken oder eingetragene Marken der HDMI Licensing LLC.“



Informationen für Ihre Sicherheit und Ihren Komfort

Lesen Sie sorgfältig diese Anweisungen. Heben Sie das Dokument für einen späteren Gebrauch auf. Befolgen Sie alle auf dem Produkt befindlichen Warnungen und Anweisungen.

Vor dem Reinigen das Gerät ausschalten

Trennen Sie vor dem Reinigen das Gerät vom Netz. Verwenden Sie keine flüssigen Reinigungsmittel oder Spritzreinigungsmittel. Reinigen Sie das Gerät nur mit einem angefeuchteten Tuch.

Auf den Stecker als Abschaltvorrichtung achten

Befolgen Sie die nachstehenden Richtlinien, wenn Sie die Stromleitung mit dem externen Netzteil verbinden oder davon trennen:

- Installieren Sie das Speisegerät, bevor Sie die Stromleitung mit einer Netzsteckdose verbinden.
- Ziehen Sie die Stromleitung heraus, bevor Sie das Netzteil von dem Projektor trennen.
- Falls das System mehrere Stromquellen hat, dann trennen Sie alle Stromleitungen von den Stromquellen, um die Stromversorgung des Systems abzuschalten.

Auf die Zugänglichkeit achten

Stellen Sie sicher, dass die Netzsteckdose, in die Sie die Stromleitung einstecken, leicht zugänglich ist und sich in der Nähe des Gerätebedieners befindet. Wenn Sie die Stromversorgung des Gerätes abschalten müssen, ziehen Sie bitte unbedingt die Stromleitung aus der Netzsteckdose heraus.



Warnungen!

- Verwenden Sie das Gerät nicht in der Nähe von Wasser.
- Stellen Sie das Gerät nicht auf einen unstabilen Wagen, Ständer oder Tisch. Wenn das Gerät herunterfällt, kann es schwer beschädigt werden.
- Die Schlitze und Öffnungen dienen zur Belüftung, um einen zuverlässigen Betrieb des Gerätes zu gewährleisten und das Gerät vor einer Überhitzung zu schützen. Diese Öffnungen dürfen nicht blockiert oder zudeckt werden. Stellen Sie das Produkt nicht auf ein Bett, Sofa, Teppich oder andere ähnliche Oberflächen, da die Entlüftungsöffnungen dabei blockiert werden können.

Stellen Sie das Gerät nicht in die Nähe oder auf einen Heizkörper bzw. eine Heizung. Bauen Sie das Gerät nirgends ein, es sei denn, dass eine richtige Belüftung sichergestellt ist.

- Lassen Sie keine Gegenstände durch die Schlitze am Gehäuse in das Geräteinnere eindringen. Sie können dadurch mit gefährlicher

Hochspannung in Berührung kommen oder einen Kurzschluss zwischen den Teilen verursachen. Ein Brand oder Stromschlag kann die Folge sein. Schütten Sie keine Flüssigkeiten auf das Gerät.

- Stellen Sie das Gerät nicht auf eine vibrierende Oberfläche, um Schäden an internen Komponenten und ein Leck der Batterien zu vermeiden.
- Verwenden Sie das Gerät nicht in einer Sport-, Übungs- oder vibrierenden Umgebung, da ein unerwarteter Kurzschluss oder Schaden an Ankern oder Lampen die Folge sein kann.

Auf die Stromversorgung achten

- Die Stromversorgung des Gerätes muss mit der Angabe auf dem Typenschild übereinstimmen. Sind Sie sich hinsichtlich der Spezifikationen Ihres Stromnetzes unsicher, dann nehmen Sie bitte mit Ihrem Händler oder Stromanbieter Kontakt auf.
- Lassen Sie keinerlei Gegenstände auf dem Stromkabel liegen. Achten Sie darauf, dass die Kabel nicht über eine begangene Raumfläche liegen.
- Wenn ein Verlängerungskabel verwendet wird, achten Sie bitte darauf, dass der gesamte Ampere-Nennwert der Geräte, die das Verlängerungskabel verwenden, nicht den Nennwert des Verlängerungskabels überschreitet. Achten Sie auch darauf, dass der gesamte Nennwert aller Geräte, die mit der selben Netzsteckdose verbunden werden, den Nennwert der Sicherung nicht überschreitet.
- Schließen Sie nicht zu viele Geräte an, um eine Überlastung der Stromleitung, Steckdosenleiste oder Steckdose zu vermeiden. Die gesamte Systemlastung darf 80% des Nennwerts der betroffenen Sicherung nicht überschreiten. Wenn Steckdosenleisten verwendet werden, darf die Belastung 80% des Eingangsnennwerts der Steckdosenleisten nicht überschreiten.
- Das Netzteil des Gerätes ist mit einem dreiartrigen, geerdeten Stecker ausgestattet. Der Stecker passt nur in eine geerdete Steckdose. Stellen Sie sicher, dass die Steckdose richtig geerdet ist, bevor Sie den Netzstecker einstecken. Stecken Sie den Stecker nicht in eine nichtgeerdete Steckdose ein. Nehmen Sie Kontakt mit Ihrem Elektriker für Details auf.



Warnungen! Bei dem Erdungspol handelt es sich um eine Sicherheitsmaßnahme. Das Verwenden einer nicht richtig geerdeten Steckdose kann einen elektrischen Schlag und/oder Verletzungen verursachen.



Hinweis: Der Erdungspol bietet auch einen guten Schutz vor unerwartetem Rauschen, das aus den benachbarten elektrischen Geräten stammt und die Leistung dieses Gerätes stören kann.

- Verwenden Sie das Gerät nur mit dem mitgelieferten Stromleitungsset. Falls Sie das Set auswechseln müssen, stellen Sie bitte sicher, dass das neue Stromleitungsset die folgenden Anforderungen erfüllt: trennbarer Typ, UL-gelistet / CSA-zertifiziert, VDE-genehmigt oder äquivalent, maximal 4,5 Meter (15 Fuß) lang.

Instandsetzen des Produkts

Versuchen Sie niemals das Produkt in eigener Regie zu reparieren. Durch Öffnen des Gehäuses setzen Sie sich Hochspannung und anderen Gefahren aus. Überlassen Sie die Reparatur qualifiziertem Kundendienstpersonal.

Sollte einer der folgend aufgelisteten Punkte auftreten, dann ziehen Sie bitte den Netzstecker des Gerätes heraus und nehmen Kontakt mit qualifiziertem Kundendienstpersonal auf:

- Das Netzkabel oder der Stecker ist beschädigt, hat einen Schnitt oder ist ausgefranst
- Flüssigkeiten sind in das Produkt eingedrungen
- Das Produkt wurde Regen oder Wasser ausgesetzt
- Das Produkt ist heruntergefallen oder das Gerät ist beschädigt
- Das Produkt weist eine deutliche Leistungsänderung auf, welches die Notwendigkeit einer Reparatur andeutet
- Das Gerät arbeitet nicht richtig, obwohl die Bedienungsanweisungen befolgt werden



.....

Hinweis: Nehmen Sie nur die Steuerungen vor, die in den Bedienungsanweisungen beschrieben sind. Eine unsachgemäße Bedienung anderer Steuerungen kann u. U. zu Schäden führen und eine langwierige Einstellarbeit eines qualifizierten Fachmanns nötig machen.



.....

Warnungen! Aus Sicherheitsgründen dürfen keine unverträglichen Teile verwendet werden, wenn Komponenten hinzugefügt oder ausgewechselt werden. Wenden Sie sich für Kaufoptionen an Ihren Händler.

Das Gerät und seine Erweiterungen erhalten möglicherweise kleine Teile. Halten Sie sie von kleinen Kindern fern.

Weitere Sicherheitshinweise

- Blicken Sie niemals direkt in das Objektiv des Projektors, wenn die Lampe eingeschaltet ist. Das helle Licht kann Ihren Augen schaden.
- Schalten Sie zuerst den Projektor und dann die Signalquellen ein
- Verwenden Sie das Gerät nicht in folgenden Umgebungen:
 - Eine schlecht belüftete oder eingeengte Stelle. Ein Abstand von mindestens 50cm von Wänden und ein freier Luftfluss um den Projektor ist notwendig.
 - Eine Stelle, wo die Temperatur übermäßig hoch wird, wie z.B. innerhalb eines Fahrzeugs, dessen Fenster geschlossen sind.
 - Eine Stelle, wo es eine hohe Feuchtigkeit, übermäßig Staub oder Zigarettenrauch gibt. Dies kann die optischen Komponenten verschmutzen, die Standzeit des Gerätes verkürzen und das Bild verdunkeln.
 - Eine Stelle in der Nähe von Feueralarmen.
 - Eine Stelle, deren Umgebungstemperatur über 40 °C/104 °F beträgt.
 - Eine Stelle, deren Höhe über 10.000 Fuß beträgt.
- Trennen Sie unverzüglich den Projektor vom Netz, wenn irgendetwas mit ihm nicht stimmt. Betreiben Sie das Gerät nicht, wenn der Projektor Rauch, komische Geräusche oder Geruch abgibt. Ein Brand oder elektrischer Schlag kann die Folge sein. Trennen Sie in diesem Fall unverzüglich den Projektor vom Netz und nehmen Kontakt mit Ihrem Händler auf.

- Verwenden Sie das Gerät nicht weiter, wenn es zerbrochen ist oder heruntergefallen ist. Nehmen Sie in diesem Fall Kontakt mit Ihrem Händler für eine Untersuchung auf.
- Richten Sie das Projektorobjektiv nicht auf die Sonne. Ein Brand kann die Folge sein.
- Wir empfehlen, den Projektor nach dem Ausschalten den Abkühlungsvorgang beenden zu lassen, bevor Sie die Stromverbindung trennen.
- Schalten Sie nicht die Netzstromversorgung des Projektors ab. Trennen Sie den Projektor nicht während des Betriebs vom Netz. Am besten warten Sie auf das Stoppen des Gebläses, bevor Sie die Netzstromversorgung abschalten.
- Berühren Sie das Luftaustrittsgitter und die Bodenplatte nicht, um Verbrennungen zu vermeiden.
- Reinigen Sie gegebenenfalls häufig den Luftfilter. Die Temperatur im Geräteinneren kann steigen und Schäden verursachen, wenn der Filter oder die Belüftungsöffnungen mit Dreck oder Staub verstopft sind.
- Blicken Sie nicht während des Betriebs des Projektors in das Luftaustrittsgitter. Dies kann Ihren Augen schaden.
- Lassen Sie immer den Objektivverschluss geöffnet bzw. nehmen die Objektivabdeckung immer ab, wenn der Projektor eingeschaltet ist.
- Blockieren Sie das Projektorobjektiv nicht mit einem Gegenstand, wenn der Projektor in Betrieb ist. Der Gegenstand kann dadurch erwärmt und verformt werden oder sogar einen Brand verursachen. Zum vorübergehenden Ausschalten der Lampe drücken Sie die **HIDE**-Taste der Fernbedienung.
- Während des Betriebs wird die Lampe sehr heiß. Lassen Sie den Projektor mindestens 45 Minuten lang abkühlen, bevor Sie das Lampenmodul anfassen, um es auszuwechseln.
- Benutzen Sie die Lampe nicht weiter, nachdem die Nennstandzeit der Lampe erreicht wurde. Die Lampe kann in seltenen Fällen brechen.
- Wechseln Sie erst dann das Lampenmodul oder andere elektronische Komponenten aus, wenn der Projektor vom Netz getrennt ist.
- Das Gerät erkennt automatisch die Lebensdauer der Lampe. Wechseln Sie bitte umgehend die Lampe aus, wenn eine entsprechende Warnmeldung erscheint.
- Lassen Sie das Gerät vor dem Auswechseln der Lampe einige Zeit abkühlen und befolgen alle Anweisungen zum Wechseln der Lampe, um Verletzungen zu vermeiden.
- Führen Sie nach dem Auswechseln des Lampenmoduls die Funktion „Reset Lampe“ im OSD-Menü „Verwaltung“ aus.
- Versuchen Sie niemals den Projektor auseinanderzubauen. Es gibt gefährliche Hochspannung innerhalb des Gerätes. Das einzige vom Anwender instanzzusetzende Teil ist die Lampe, die eine eigene abnehmbare Abdeckung hat. Überlassen Sie die Reparatur nur qualifiziertem Kundendienstpersonal.
- Lassen Sie den Projektor nicht vertikal stehen. Der Projektor kann herunterfallen und Verletzungen oder Schäden verursachen.
- Dieser Projektor kann umgedrehte Bilder für eine Deckenmontageinstallation anzeigen. Verwenden Sie nur das Deckenmontageset von Acer, um den Projektor zu installieren.

Vorsicht mit dem Gehör

Folgen Sie bitte den nachstehenden Anweisungen, um Ihr Gehör zu schützen.

- Erhöhen Sie schrittweise die Lautstärke, bis Sie deutlich und gemütlich hören können.
- Erhöhen Sie die Lautstärke nicht weiter, wenn Ihre Ohren sich an die Lautstärke gewöhnt haben.
- Hören Sie Musik nicht über längere Zeit bei einer hohen Lautstärke.
- Versuchen Sie nicht mit einer erhöhten Lautstärke laute Umgebungen zu übertönen.
- Reduzieren Sie die Lautstärke, wenn Sie die Leute, die in Ihrer Nähe sprechen, nicht hören können.

Anweisungen zur Entsorgung

Entsorgen Sie das elektronische Gerät nicht mit dem Hausmüll zusammen. Bitte recyceln Sie das Gerät, um die Umweltbelastung zu minimieren und die Umwelt zu schützen. Weitere Informationen zu den WEEE-(Waste from Electrical and Electronics Equipment - Elektro- und Elektronik-Alt- bzw. Schrottgeräte)-Richtlinien finden Sie unter

<http://www.acer-group.com/public/Sustainability/sustainability01.htm>



Hinweis zum Quecksilber

Für Projektoren oder elektronische Produkte, die einen LCD/CRT-Monitor bzw. Bildschirm enthalten:



„Die Lampe enthält Quecksilber und muss gemäß den Vorschriften entsorgt werden.“

Die Lampen in diesem Produkt enthalten Quecksilber und müssen gemäß den örtlichen Bestimmungen sowie der Gesetzgebung des Bundes entsorgt werden. Weitere Informationen erhalten Sie von der Electronic Industries Alliance unter www.eia.org. Spezifische Informationen zur Entsorgung der Lampe erhalten Sie unter www.lamprecycle.org



Das allererste

Benutzungshinweise

Was Sie tun sollten:

- Schalten Sie vor dem Reinigen das Gerät aus.
- Verwenden Sie zur Reinigung des Gehäuses ein weiches, mit mildem Reinigungsmittel angefeuchtetes Tuch.
- Trennen Sie das Gerät vom Stromnetz, wenn es über einen längeren Zeitraum nicht benutzt wird.

Was Sie nicht tun sollten:

- Blockieren Sie niemals die Lüftungsöffnungen des Gerätes, da sie zur Kühlung dienen.
- Benutzen Sie zur Reinigung keine Scheuermittel, Wachse oder Lösungsmittel.
- Verwenden Sie das Gerät nicht unter den folgenden Umständen:
 - In extrem heißer, kalter oder feuchter Umgebung.
 - In besonders staubiger und schmutziger Umgebung.
 - In der Nähe von Geräten, die starke Magnetfelder erzeugen.
 - Unter direkter Sonneneinstrahlung.

Vorsichtsmaßnahmen

Befolgen Sie alle Warnhinweise, Vorsichtsmaßnahmen und Pflegehinweise in diesem Handbuch, um die Lebensdauer des Gerätes zu maximieren.



Warnung:

- Blicken Sie niemals direkt in das Objektiv des Projektors, wenn die Lampe eingeschaltet ist. Das helle Licht kann Ihren Augen schaden.
- Das Gerät darf weder Regen noch Feuchtigkeit ausgesetzt werden, um einen Brand oder Kurzschluss zu vermeiden.
- Versuchen Sie nicht das Gerät zu öffnen oder auseinander zu bauen. Es besteht die Gefahr eines Stromschlags.
- Lassen Sie das Gerät vor dem Auswechseln der Lampe einige Zeit abkühlen und befolgen alle Anweisungen zum Wechseln der Lampe, um Verletzungen zu vermeiden.
- Das Gerät erkennt automatisch die Lebensdauer der Lampe. Wechseln Sie bitte umgehend die Lampe aus, wenn eine entsprechende Warnmeldung erscheint.
- Führen Sie nach dem Auswechseln des Lampenmoduls die Funktion „Reset Lampe“ im OSD-Menü „Verwaltung“ aus.
- Lassen Sie nach dem Ausschalten des Projektors das Gebläse noch einige Minuten in Betrieb, bevor Sie die Stromverbindung trennen.
- Schalten Sie zuerst den Projektor und dann die Signalquellen ein.
- Verwenden Sie die Objektivabdeckung nicht, wenn der Projektor in Betrieb ist.
- Wenn das Ende der Lampenlebensdauer erreicht ist, erlischt die Lampe mit einem lauten Knallgeräusch. In diesem Fall lässt sich das Gerät nicht mehr einschalten, bis das Lampenmodul ausgewechselt ist. Folgen Sie den Anweisungen im Abschnitt „Auswechseln der Lampe“, um die Lampe auszuwechseln.

Informationen für Ihre Sicherheit und Ihren Komfort	iii
Das allererste	viii
Benutzungshinweise	viii
Vorsichtsmaßnahmen	viii
Einführung	1
Produktmerkmale	1
Lieferumfang	3
Projektor - Übersicht	4
Aussehen des Projektors	4
Bedienfeld	6
Fernbedienungslayout	7
MHL- (Mobile High-Definition Link) Steuerung	9
Inbetriebnahme	10
Anschließen des Projektors	10
Ein-/Ausschalten des Projektors	12
Einschalten des Projektors	12
Ausschalten des Projektors	13
Einstellen des Projektionsbildes	14
Einstellen der Höhe des Projektionsbildes	14
So optimieren Sie die Bildgröße und Entfernung	15
So erhalten Sie eine bevorzugte Bildgröße durch Justieren der Entfernung und des Zoomfaktors	18
So erreichen Sie eine optimale Bildposition durch Anpassen des Objektivversatzes	21
Bedienelemente	23
Installationsmenü	23
Bildschirmmenüs (OSD-Menüs)	25
Farbe	26
Bild	28
Einstellung	30
Verwaltung	33
Audio	33

Beschreibung

3D	34
Sprache	34
Acer LAN-Webseitenverwaltung	35
Anmeldung	35
Startseite	36
Bedienfeld	36
Netzwerkeinstellungen	37
Alarmeinstellungen	37
Abmelden	38
Anhang	39
Fehlerbehebung	39
Liste mit LED- und Alarm-Definitionen	43
So installieren Sie das Kabelmanagement	44
Staubfilter reinigen und austauschen	45
Auswechseln der Lampe	46
Deckenmontage	48
Technische Daten	51
Kompatible Modi	53
Bestimmungen und Sicherheitshinweise	58

Einführung

Produktmerkmale

Für diesen Projektor wurde die Singlechip-DLP® Technologie verwendet. Zu seinen herausragenden Merkmalen gehören:

- DLP®-Technologie
- P6200/F211/PM-X01/P6200S/F211S/PM-X01S-Serie: Native XGA-Auflösung von 1024 x 768
P6500/F251/PM-801-Serie: 1080p-Auflösung von 1920 x 1080
P6600/F261/PM-WU01-Serie: Tatsächliche WUXGA-Auflösung von 1920 x 1200
Unterstützt die Seitenverhältnisse
Vollbild/4:3/16:9/L.Box
- Ermöglicht die Projektion von 3D-Inhalten via DLP-Link-Technologie:
Unterstützt Blu-ray 3D und nVidia 3DTV Play
- Acer ColorBoost-Technologie zeigt naturgetreue Farben in lebhaften, lebensechten Bildern
- Hohe Helligkeit und hohes Kontrastverhältnis
- Die LumiSense+-Technologie von Acer kann die Helligkeit und Farbsättigung des projizierten Bildes basierend auf der tatsächlichen Umgebungsbeleuchtung intelligent optimieren.
- Vielseitige Anzeigemodi (Hell, Präsentation, Standard, Video, Benutzer) sorgen für optimale Leistung in jeder Situation.
- NTSC- / PAL- / SECAM-kompatibel, HDTV (720p, 1080i, 1080p) unterstützt
- Geringer Stromverbrauch und ökonomischer (ECO-) Modus zur Verlängerung der Lampenlebensdauer
- Die Acer EcoProjection-Technologie bietet eine intelligente Energieverwaltungsmethode und ermöglicht eine physikalische Leistungsfähigkeitsverbesserung
- HDMI™- und MHL-Anschluss mit HDCP-Unterstützung
- Unterstützt HDMI CEC-Funktion
- Erweiterte digitale Trapez- und 4-Ecken-Korrektur zur Optimierung von Präsentationen
- Intelligente Erkennung zur schnellen, intelligenten Identifizierung der Quelle
- Mehrsprachige Bildschirmmenüs (OSD-Menüs)
- Manuelles Fokussieren und bis zu 1,36-/1,59-faches Zoomen mit Projektionsobjektiv
- 2-facher Digitalzoom und Schwenkfunktion
- Konform mit den Betriebssystemen Microsoft® Windows® 2000, XP, Vista®, Windows 7, Windows 8, Macintosh®
- Unterstützt MHL V2.0-Signalanzeige

- Unterstützt LumiSense+
- Zwei integrierte 10-Watt-Lautsprecher
- Manuelle vertikale Objektivversatz-Anpassung
- Kabelmanagement



.....
Hinweis: Funktionen variieren je nach Modelldefinition.

Lieferumfang

Der Projektor wird mit sämtlichen nachstehend gezeigten Komponenten geliefert. Überprüfen Sie den Lieferumfang auf Vollständigkeit. Wenden Sie sich bitte sofort an Ihren Händler, falls etwas fehlen sollte.

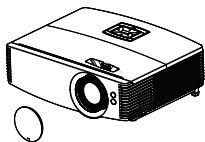

Projektor

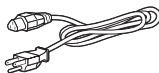

Netz kabel



VGA-Kabel



Sicherheitskarte



Benutzerhandbuch



Kurzanleitung



Tragetasche

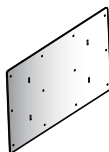

Staubfilter
(optional)



Fernbedienung

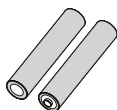

2 x Batterien
(optional)

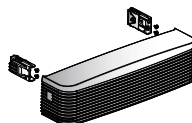

Kabelmanagementabdeckung

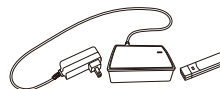

WirelessHD-Set
(optional)

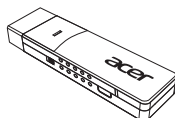

WirelessCAST
(optional)

Projektor - Übersicht

Aussehen des Projektors

Frontseite / Oberseite

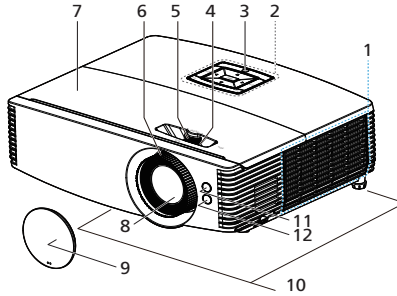

#	Beschreibung	#	Beschreibung
1	Staubfilterabdeckung	7	Lampenabdeckung
2	Bedienfeld	8	Projektionsobjektiv
3	Ein-/Aus-Taste	9	Objektivabdeckung
4	Zoomhebel	10	Neigungseinstellräder
5	Objektivversatzring	11	Umgebungslichtsensor
6	Fokusring	12	Fernbedienungsempfänger

Rechte Seite / Rückseite

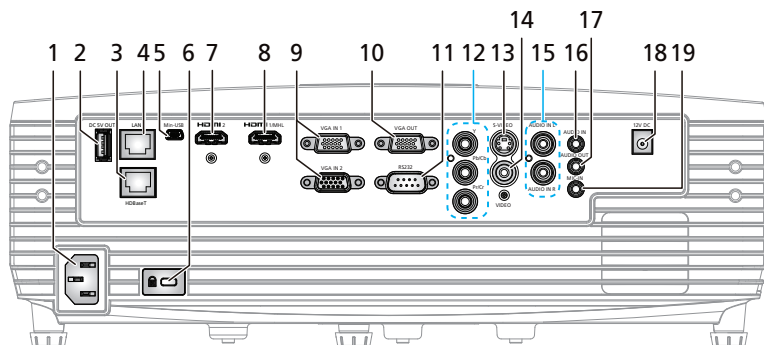

#	Beschreibung	#	Beschreibung
1	Netzanschluss	11	RS232-Anschluss
2	5-V-Gleichspannungsausgang	12	YPbPr/YCbCr-Eingang
3	HD BaseT	13	S-Videoeingang
4	LAN (RJ45-Anschluss für 10/100 M-Ethernet)	14	Composite-Videoeingang
5	Mini-USB-Steuerungsanschluss (zur Firmware-Aufrüstung und USB-Anzeige)	15	Audioeingang (Cinch)
6	Anschluss für Kensington™-Schloss	16	Audioeingang
7	HDMI 2-Anschluss	17	Audioausgangsanschluss
8	HDMI/MHL-Stecker (HDMI/MHL, HDMI 1/MHL)	18	12-V-Gleichspannungsausgang
9	Analoger PC-Signal-/HDTV-/Component-Videoeingangsanschluss (VGA, VGA IN, VGA IN 1, VGA IN 2)	19	3,5-mm-Mikrofoneingang
10	Monitor-Durchschleifen-Ausgang (nur bei VGA IN 1)		



Hinweis: Funktionen variieren je nach Modelldefinition.

Bedienfeld

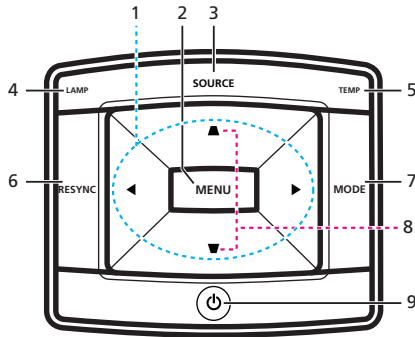

#	Symbol	Funktion	Beschreibung
1		Richtungstasten	Verwenden Sie die Tasten , um Elemente auszuwählen oder Ihre Auswahl zu ändern.
2		MENU	<ul style="list-style-type: none"> • Drücken Sie „MENU“, um das OSD-Menü (On Screen Display) anzuzeigen, zurück zur letzten OSD-Menüfunktion zu gelangen und das OSD-Menü zu schließen. • Mit dieser Taste bestätigen Sie Ihre Auswahl.
3		SOURCE	Hiermit wird eine andere Eingabequelle aktiviert.
4		LAMP	Lampen-LED
5		TEMP	Temperatur-LED
6		RESYNC	Durch Drücken dieser Taste wird der Projektor automatisch mit der Eingangsquelle synchronisiert.
7		MODE	Drücken Sie zur Auswahl des Anzeigemodus „ MODE “.
8		Trapezkorrektur	Mit diesen Tasten korrigieren Sie die Bildverzerrung, die durch Kippen des Projektors entsteht.
9		Ein-/Aus	<ul style="list-style-type: none"> • Betriebs-LED • Siehe Beschreibung im Abschnitt „Ein-/Ausschalten des Projektors“.



Hinweis: Funktionen variieren je nach Modelldefinition.

Fernbedienungslayout

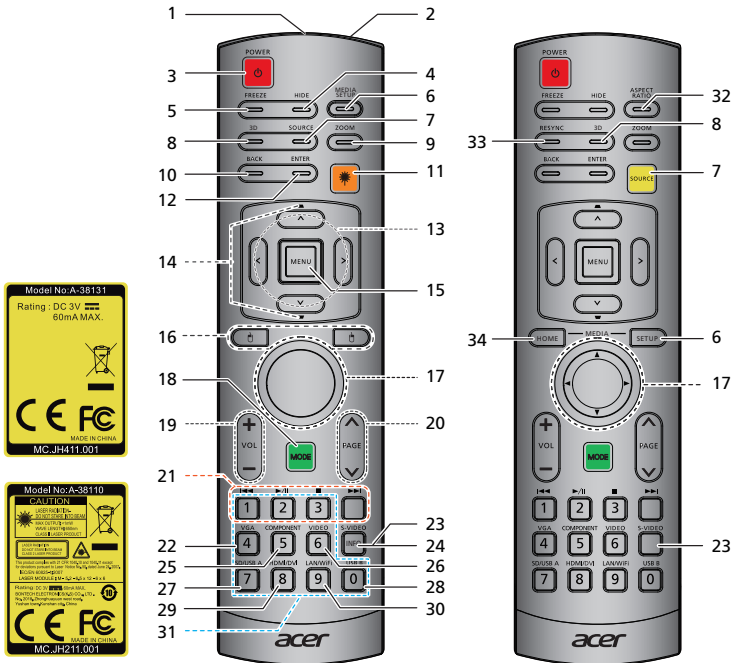

#	Symbol	Funktion	Beschreibung
1		Infrarotsender	Sendet Signale an den Projektor.
2		Laserpointer	Richten Sie die Fernbedienung auf den Bildschirm.
3		POWER	Bitte beachten Sie den Abschnitt „Ein-/Ausschalten des Projektors“.
4		HIDE	Mit dieser Taste deaktivieren Sie vorübergehend die Videowiedergabe. Drücken Sie auf „HIDE“, um das Bild auszublenden. Drücken Sie erneut auf diese Taste, um das Bild wieder anzuzeigen.
5		FREEZE	Mit dieser Taste frieren Sie das Bild ein (Standbild).
6		MEDIA_SETUP	Keine Funktion.
7		SOURCE	Hiermit wird eine andere Eingabequelle aktiviert.
8		3D	Drücken Sie zur Auswahl des 3D-Modus „3D“.
9		ZOOM	Mit dieser Taste zoomen Sie das projizierte Bild ein oder aus.
10		BACK	Mit „BACK“ kehren Sie im Menü einen Schritt zurück.
11		Laser-Taste	Richten Sie die Fernbedienung auf den Bildschirm, schalten Sie den Laserpointer durch Gedrückhalten dieser Taste ein. Diese Funktion wird nicht im japanischen Markt unterstützt.
12		Enter	Keine Funktion.

#	Symbol	Funktion	Beschreibung
13		Richtungstasten	Verwenden Sie die Aufwärts-/Abwärts-/Links-/Rechtstasten zum Auswählen von Elementen oder zum Ändern von Einstellungen.
14		Trapezkorrektur	Mit diesen Tasten korrigieren Sie Bildverzerrungen, die durch Kippen des Projektors (± 30 Grad) entstehen.
15		MENU	<ul style="list-style-type: none"> • Drücken Sie „MENU“, um das OSD-Menü (On Screen Display) anzuzeigen, zurück zur letzten OSD-Menüfunktion zu gelangen und das OSD-Menü zu schließen. • Mit dieser Taste bestätigen Sie Ihre Auswahl.
16		Linker/rechter Mausklick	Die Links-/Rechtstasten befinden sich auf der linken und rechten Seite, die mittlere Taste dient als Multi-
17		Richtungstasten Maus	Richtungstaste. Wenn Sie diese Funktion nutzen möchten, muss der Projektor über ein USB-Kabel mit dem PC verbunden werden.
18		MODE	Drücken Sie zur Auswahl des Anzeigemodus „MODE“.
19		Lautstärke +/-	Zum Erhöhen und Vermindern der Lautstärke.
20		PAGE	Nur im Computermodus. Mit diesen Tasten wählen Sie die nächste oder vorherige Seite. Diese Funktion ist nur dann verfügbar, wenn der Projektor über ein USB-Kabel mit einem Computer verbunden ist.
21		Vorheriges	Keine Funktion.
		Nächstes	Keine Funktion.
		Wdg./Pause	Keine Funktion.
		Stopp	Keine Funktion.
22		VGA	Wechseln Sie mit der Taste „ VGA “ zur Quelle am VGA-Anschluss. Dieser Anschluss unterstützt analoge RGB, YPbPr (480p/576p/720p/1080i), YCbCr (480i/576i) und RGBsync.
23		S-VIDEO	Mit dieser Taste wählen Sie S-Video als Quelle aus.
24		INFO	Keine Funktion.
25		COMPONENT	Wechseln Sie mit „ COMPONENT “ zur Component-Video-Quelle. Dieser Anschluss unterstützt YPbPr (480p/ 576p/ 720p/ 1080i) und YCbCr (480i/576i).
26		VIDEO	Mit dieser Taste stellen Sie COMPOSITE VIDEO als Eingangsquelle ein.
27		SD/USB A	Keine Funktion.
28		USB B	Zur USB-Steuerung und Firmware-Aktualisierung.
29		HDMI™/DVI	Wechseln Sie mit „ HDMI™/DVI “ zur HDMI™-Quelle (keine DVI-Funktion).
30		LAN/WiFi	Drücken Sie zur Anzeige des mittels „ Acer LAN webpage management “-Dienstprogrammes kabelgebunden oder kabellos vom PC an den Projektor übertragenen Bildes die „ LAN/WiFi “-Taste.
31		Zifferntasten 0 bis 9	Geben Sie mit den Zifferntasten „ 0 bis 9 “ ein Kennwort bei „Sicherheit“ ein.
32		ASPECT RATIO	Wählen Sie das gewünschte Seitenverhältnis.
33		RESYNC	Durch Drücken dieser Taste wird der Projektor automatisch mit der Eingangsquelle synchronisiert.
34		MEDIA_HOME	Keine Funktion.



Hinweis: Funktionen variieren je nach Modelldefinition.

MHL- (Mobile High-Definition Link) Steuerung

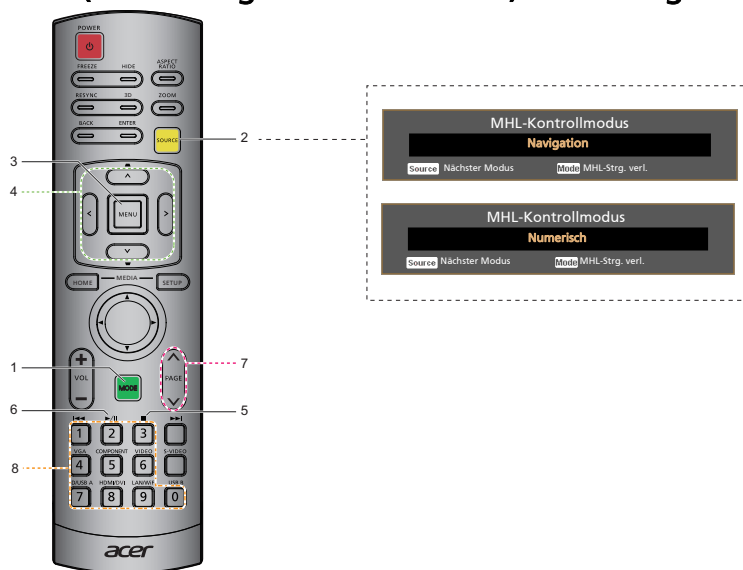

#	Symbol	Component	Beschreibung
1		MODE	<ul style="list-style-type: none"> Halten Sie die „MODE“-Taste zum Aktivieren des MHL-Kontrollmodus eine Sekunde gedrückt. Drücken Sie zum Verlassen noch einmal die „MODE“-Taste.
2		SOURCE	Drücken Sie zum Umschalten zwischen den Modi Navigation und Numerisch die „SOURCE“-Taste.
3		MENU	Zum Starten des Stammmenüs drücken. (nur beim Navigation -Modus)
4		Richtungstasten	Verwenden Sie die Aufwärts-/Abwärts-/Links-/Rechtstasten zum Auswählen von Elementen oder zum Ändern von Einstellungen. (nur beim Navigation -Modus)
5		Wählen	Zur Auswahl der Datei. (nur beim Navigation -Modus)
6		Beenden	Zum Verlassen der Datei. (nur beim Navigation -Modus)
7		PgUp/PgDn	Mit diesen Tasten wählen Sie die nächste oder vorherige Seite. (nur beim Navigation -Modus)
8		Zifferntasten 0 bis 9	Zifferntasten. (nur beim Numerisch -Modus)



Hinweis: Funktionen variieren je nach Modelldefinition.

Inbetriebnahme

Anschließen des Projektors

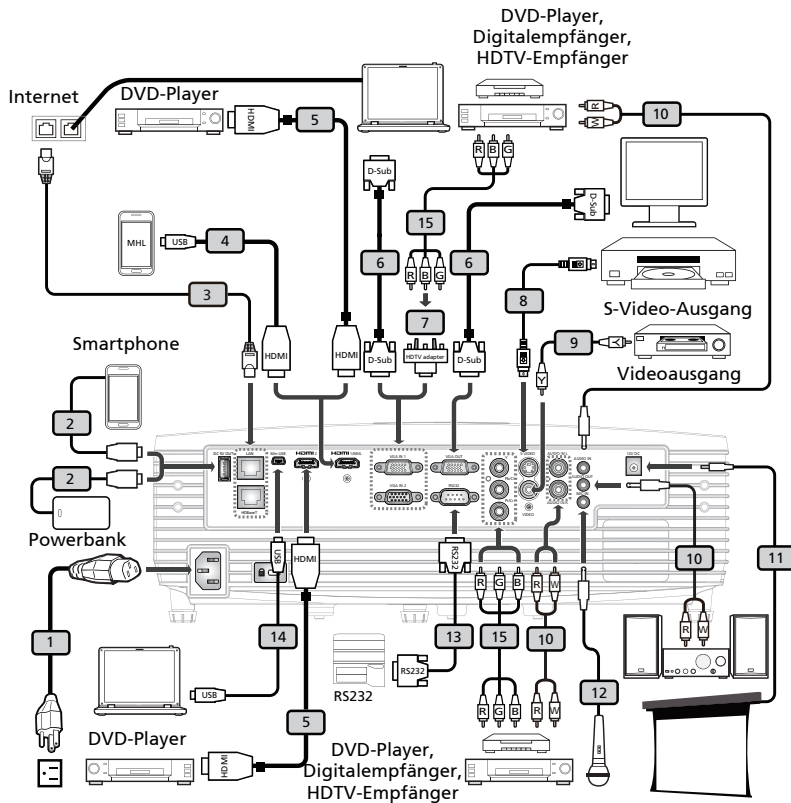

#	Beschreibung	#	Beschreibung
1	Netz Kabel	9	Composite-Videokabel
2	USB-Kabel zur Geräteaufladung	10	Audiokabelanschluss/RCA
3	LAN-Kabel	11	12-V-Gleichspannungskabel
4	MHL-Kabel (Micro-USB-zu-HDMI)	12	Mikrofonkabel
5	HDMI-Kabel	13	RS232-Kabel
6	VGA-Kabel	14	USB-Kabel
7	VGA-auf-Component/HDTV-Adapter	15	3 RCA Component-Kabel
8	S-Videokabel		



Hinweis: Stellen Sie sicher, dass die Frequenz des Anzeigemodus mit dem Projektor verträglich ist, um zu gewährleisten, dass der Projektor gut mit Ihrem Computer zusammenarbeitet.

Hinweis: Funktionen variieren je nach Modelldefinition.

Hinweis: USB-Kabel benötigt Leistungsverstärker, falls die Länge 5 m überschreitet.

Hinweis: Einige Smartphones erfordern zur Aktivierung der MHL-Funktion einen Konverter (von Smartphone-Hersteller bereitgestellt).

Hinweis: Entfernen Sie vor Anschließen des Projektors das Kabelmanagement; beachten Sie den Abschnitt „Kabelmanagement entfernen“.

Hinweis: 12-V-Gleichspannungsausgang unterstützt 12 V/100 mA, ausschließlich zur Leinwandsteuerung.

Hinweis: 5-V-USB-Gleichspannungsausgang unterstützt eine Leistungsausgabe von 5 V/1,5 A, ausschließlich zum Aufladen der Powerbank, wenn keine MHL-Quelle erkannt wird.

Ein-/Ausschalten des Projektors

Einschalten des Projektors

- 1 Stellen Sie sicher, dass das Netzkabel und das Signalkabel richtig verbunden sind. Die Betriebs-LED blinkt daraufhin rot.
- 2 Schalten Sie den Projektor durch Drücken der **„Ein/Aus“**-Taste am Bedienfeld oder der Fernbedienung ein. Die Betriebs-LED leuchtet daraufhin blau.
- 3 Schalten Sie die Signalquelle (Computer, Notebook, Videowiedergabegerät usw.) ein. Die Signalquelle wird automatisch erkannt.
 - Erscheinen die Symbole „Lock“ und „Source“ auf dem Bildschirm, dann bedeutet es, dass der Projektor derzeit nur einen bestimmten Quellentyp annimmt und Eingabesignale diesen Typs nicht erkannt wurden.
 - Falls die Meldung „Kein Signal“ auf dem Bildschirm erscheint, prüfen Sie bitte, ob die Signalkabel richtig verbunden sind.
 - Wenn mehrere Quellen gleichzeitig angeschlossen sind, verwenden Sie bitte die Taste „Source“ am Bedienfeld oder auf der Fernbedienung oder verwenden die entsprechende Quellentaste auf der Fernbedienung, um die Signalquelle umzuschalten.

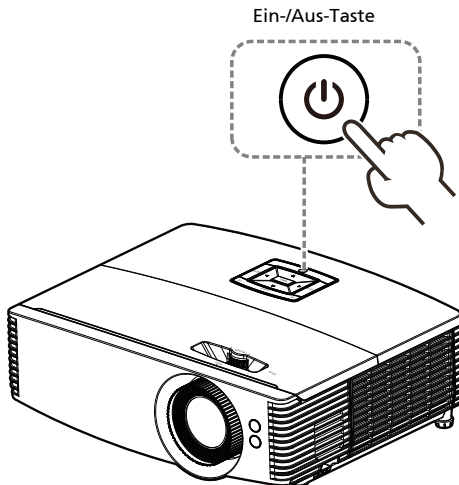

Ausschalten des Projektors

- 1 Halten Sie die Ein-/Austaste zum Abschalten des Projektors gedrückt. Die folgende Meldung erscheint: **„Bitte erneut den Stromschalter drücken, um den Abschaltvorgang abzuschließen“** Drücken Sie noch einmal den Stromschalter.
- 2 Die Betriebs-LED leuchtet ROT und blinkt schnell, nachdem der Projektor ausgeschaltet wurde. Das Gebläse arbeitet weiterhin für ca. 2 Minuten, um eine richtige Abkühlung des Systems sicherzustellen. (nur im „Sofortforts.“-Modus unterstützt)
- 3 Solange das Kabel noch verbunden ist, können Sie zu jeder Zeit während des 2-Minuten-Ausschaltprozesses den Projektor wieder einschalten, indem Sie den Stromschalter drücken. (nur im „Sofortforts.“-Modus unterstützt)
- 4 Sobald das System abgekühlt ist, hört die Betriebs-LED mit dem Blinken auf und leuchtet ständig rot, um den Standby-Modus anzuzeigen.
- 5 Jetzt ist es sicher, den Netzstecker herauszuziehen.



Warnanzeigen:

- **„Projektor überhitzt. Die Lampe wird demnächst autom. Ausgeschaltet.“**
Diese Meldung auf dem Bildschirm zeigt an, dass der Projektor überhitzt ist. Die Lampe sowie der Projektor wird automatisch ausgeschaltet, und die Temperatur-LED leuchtet ständig rot. Wenden Sie sich bitte an Ihren Händler oder das nächste Kundendienstzentrum.
- **„Gebläse versagt. Die Lampe wird demnächst autom. Ausgeschaltet.“**
Diese Meldung auf dem Bildschirm zeigt an, dass das Gebläse ausgefallen ist. Die Lampe sowie der Projektor wird automatisch ausgeschaltet, und die Temperatur-LED blinkt. Wenden Sie sich bitte an Ihren Händler oder das nächste Kundendienstzentrum.



Hinweis: Nehmen Sie mit Ihrem Händler oder unserem Kundendienstzentrum Kontakt auf, wann immer sich der Projektor automatisch ausschaltet und die Temperatur-LED ständig rot leuchtet.

Hinweis: Funktionen variieren je nach Modelldefinition.

Achtung! Der Projektor ruft zur Gewährleistung eines kontinuierlichen optimalen Lampenbetriebs eine zweiminütige Kühlphase auf.

Einstellen des Projektionsbildes

Einstellen der Höhe des Projektionsbildes

Der Projektor hat höhenverstellbare FüÙe, mit denen die Höhe des Projektionsbildes eingestellt werden kann.

So heben Sie das Projektionsbild an bzw. senken es:
Mit Hilfe der WinkelverstellfüÙe können Sie die Feineinstellung vornehmen.

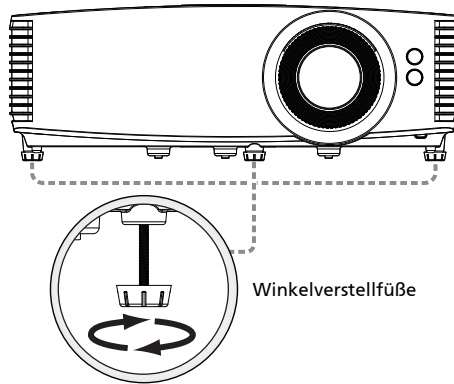

So optimieren Sie die Bildgröße und Entfernung

Sehen Sie in der nachstehenden Tabelle nach, um die möglichen optimalen Bildgrößen in Abhängigkeit der Entfernung des Projektors von der Leinwand zu finden.

- XGA-Reihe

auf Wenn der Projektor z.B. 2,0 m von der Leinwand entfernt ist, dann ist eine gute Bildqualität mit den Bildgrößen von 52 bis zu 70 Zoll möglich.



Hinweis: Wie in der folgenden Abbildung angezeigt ist ein Raum mit der Höhe von mindestens 123 cm erforderlich, wenn der Projektor 2 m von der Leinwand entfernt steht.

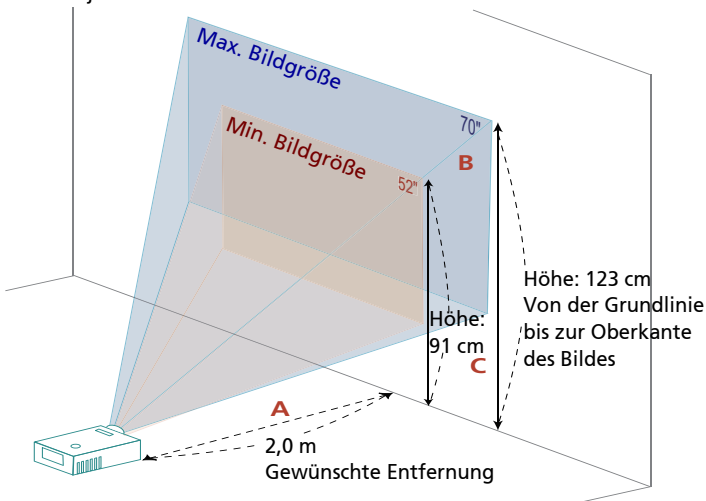

Gewünschte Entfernung (m) <A>	Bildgröße		Oben	Bildgröße		Oben						
	(Min. Zoomfaktor)						(Max. Zoomfaktor)					
	Diagonal (Zoll) 	B (cm) x H (cm)	Von der Grundlinie bis zum Oberrand des Bildes (cm) <C>	Diagonal (Zoll) 	B (cm) x H (cm)	Von der Grundlinie bis zum Oberrand des Bildes (cm) <C>						
1,0	26	52 x 39	45	35	71 x 53	61						
1,5	39	79 x 59	68	53	107 x 80	92						
2,0	52	105 x 79	91	70	143 x 107	123						
2,5	65	131 x 98	113	88	178 x 134	154						
3,0	78	157 x 118	136	105	214 x 160	184						
3,5	90	184 x 138	158	123	249 x 187	215						
4,0	103	210 x 157	181	140	285 x 214	246						
4,5	116	236 x 177	204	158	321 x 241	277						
5,0	129	262 x 197	226	175	356 x 267	307						
6,0	155	315 x 236	272	210	428 x 321	369						
7,0	181	367 x 276	317	246	499 x 374	430						
8,0	207	420 x 315	362	281	570 x 428	492						
8,6	222	451 x 339	389	302	613 x 460	529						

Zoomfaktor: 1,36-fach

- 1080p-Serie

auf Wenn der Projektor z.B. 3 m von der Leinwand entfernt ist, dann ist eine gute Bildqualität mit den Bildgrößen von 60 bis zu 96 Zoll möglich.



Hinweis: Wie in der folgenden Abbildung angezeigt ist ein Raum mit der Höhe von mindestens 139 cm erforderlich, wenn der Projektor 3 m von der Leinwand entfernt steht.

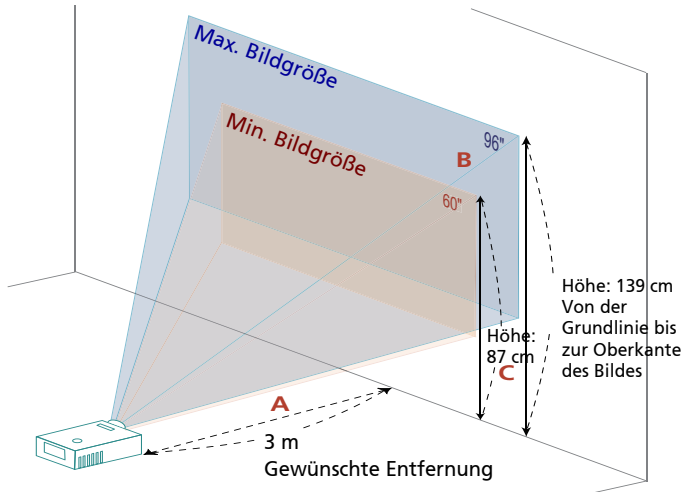

Gewünschte Entfernung (m) <A>	Bildgröße			Bildgröße		
	(Min. Zoomfaktor)			(Max. Zoomfaktor)		
	Diagonal (Zoll) 	B (cm) x H (cm)	Von der Grundlinie bis zum Oberrand des Bildes (cm) <C>	Diagonal (Zoll) 	B (cm) x H (cm)	Von der Grundlinie bis zum Oberrand des Bildes (cm) <C>
1,0	20	45 x 25	29	32	71 x 40	46
1,5	30	67 x 38	44	48	106 x 60	69
2,0	40	89 x 50	58	64	142 x 80	93
2,5	50	112 x 63	73	80	177 x 100	116
3,0	60	134 x 75	87	96	213 x 120	139
3,5	71	156 x 88	102	112	248 x 140	162
4,0	81	179 x 100	117	128	284 x 160	185
5,0	101	223 x 126	146	160	355 x 199	231
6,0	121	268 x 151	175	192	426 x 239	278
7,0	141	313 x 176	204	224	496 x 279	324
8,0	161	357 x 201	233	256	567 x 319	370
9,0	181	402 x 226	262	288	638 x 359	416
9,4	190	420 x 236	274	301	667 x 375	435

Zoomfaktor: 1,59-fach

- WUXGA-Serie

auf Wenn der Projektor z.B. 3,0 m von der Leinwand entfernt ist, dann ist eine gute Bildqualität mit den Bildgrößen von 62 bis zu 99 Zoll möglich.



Hinweis: Wie in der folgenden Abbildung angezeigt ist ein Raum mit der Höhe von mindestens 142 cm erforderlich, wenn der Projektor 3,0 m von der Leinwand entfernt steht.

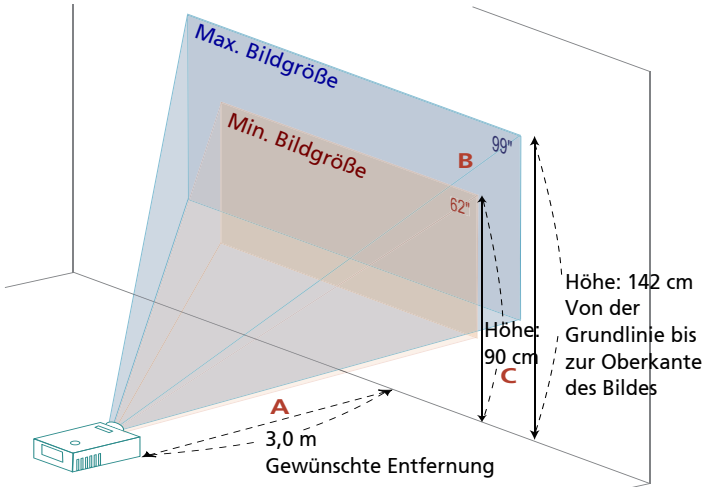

Gewünschte Entfernung (m) <A>	Bildgröße		Oben	Bildgröße		Oben
	(Min. Zoomfaktor)			(Max. Zoomfaktor)		
	Diagonal (Zoll) 	B (cm) x H (cm)	Von der Grundlinie bis zum Oberrand des Bildes (cm) <C>	Diagonal (Zoll) 	B (cm) x H (cm)	Von der Grundlinie bis zum Oberrand des Bildes (cm) <C>
1,0	21	45 x 28	30	33	71 x 44	47
1,5	31	67 x 42	45	49	106 x 66	71
2,0	41	89 x 56	60	66	142 x 89	95
2,5	52	112 x 70	75	82	177 x 111	119
3,0	62	134 x 84	90	99	213 x 133	142
3,5	73	156 x 98	104	115	248 x 155	166
4,0	83	179 x 112	119	132	284 x 177	190
5,0	104	223 x 140	149	165	355 x 222	237
6,0	124	268 x 167	179	198	426 x 266	285
7,0	145	313 x 195	209	230	496 x 310	332
8,0	166	357 x 223	239	263	567 x 355	379
9,0	187	402 x 251	269	296	638 x 399	427
9,2	191	411 x 257	275	303	652 x 408	436

Zoomfaktor: 1,59-fach

So erhalten Sie eine bevorzugte Bildgröße durch Justieren der Entfernung und des Zoomfaktors

Die folgende Tabelle zeigt an, wie Sie eine gewünschte Bildgröße durch Justieren der Projektorposition oder durch Verwenden des Zoomrings erreichen.

- XGA-Reihe

Um eine Bildgröße von 50 Zoll zu erhalten, stellen Sie den Projektor in einer Entfernung von 1,4 m bis 1,9 m von der Leinwand auf.

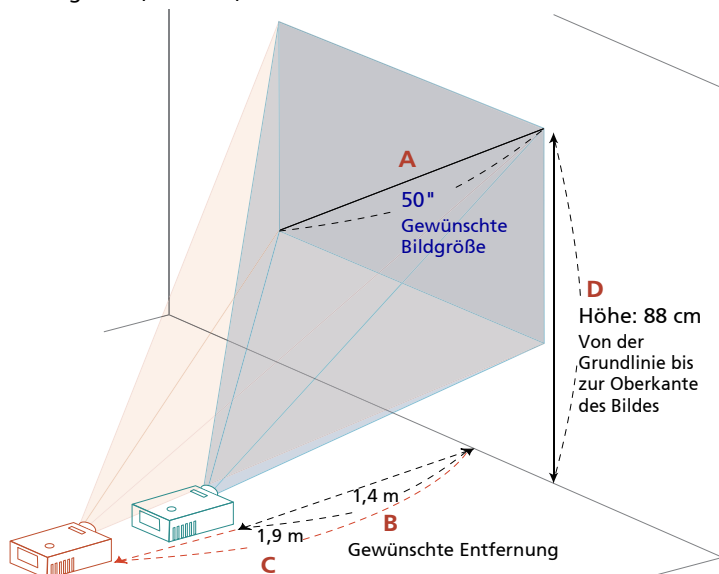

Gewünschte Bildgröße		Entfernung (m)		Oben (cm)
Diagonal (Zoll) <A>	B (cm) x H (cm)	Max. Zoomfaktor 	Min. Zoomfaktor <C>	Von der Grundlinie bis zum Oberrand des Bildes <D>
20	53 x 40		1,0	46
40	81 x 61	1,1	1,5	70
50	102 x 76	1,4	1,9	88
60	122 x 91	1,7	2,3	105
70	142 x 107	2,0	2,7	123
80	163 x 122	2,3	3,1	140
90	183 x 137	2,6	3,5	158
100	203 x 152	2,9	3,9	175
120	244 x 183	3,4	4,6	210
150	305 x 229	4,3	5,8	263
180	366 x 274	5,1	7,0	315
200	406 x 305	5,7	7,7	351
250	508 x 381	7,1	9,7	438
300	610 x 457	8,6		526

Zoomfaktor: 1,36-fach

- 1080p-Serie

Um eine Bildgröße von 60 Zoll zu erhalten, stellen Sie den Projektor in einer Entfernung von 1,9 m bis 3,0 m von der Leinwand auf.

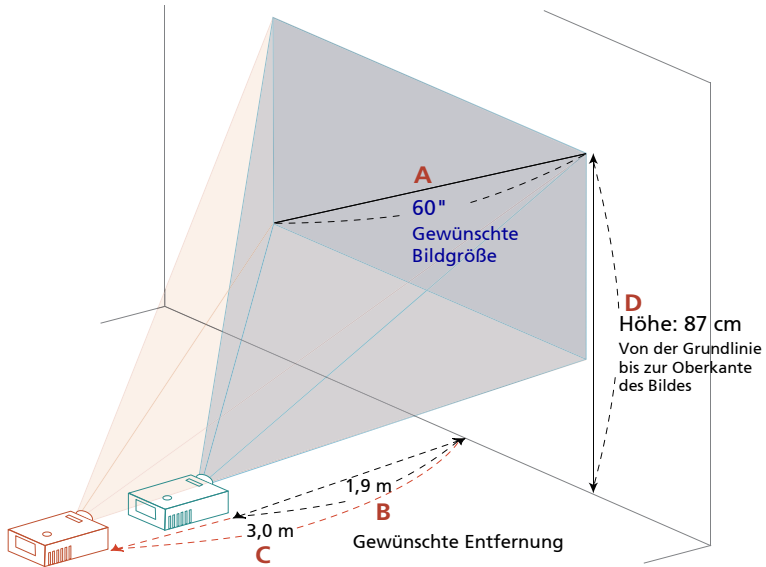

Gewünschte Bildgröße		Entfernung (m)		Oben (cm)
Diagonal (Zoll) <A>	B (cm) x H (cm)	Max. Zoomfaktor 	Min. Zoomfaktor <C>	Von der Grundlinie bis zum Oberrand des Bildes <D>
20	44 x 25		1,0	29
40	89 x 50	1,2	2,0	58
50	111 x 62	1,6	2,5	72
60	133 x 75	1,9	3,0	87
70	155 x 87	2,2	3,5	101
80	177 x 100	2,5	4,0	116
90	199 x 112	2,8	4,5	130
100	221 x 125	3,1	5,0	144
120	266 x 149	3,7	6,0	173
150	332 x 187	4,7	7,4	217
180	398 x 224	5,6	8,9	260
200	443 x 249	6,2	9,9	289
250	553 x 311	7,8	12,4	361
300	664 x 374	9,4		433

Zoomfaktor: 1,59-fach

- WUXGA-Serie

Um eine Bildgröße von 60 Zoll zu erhalten, stellen Sie den Projektor in einer Entfernung von 1,8 m bis 2,9 m von der Leinwand auf.

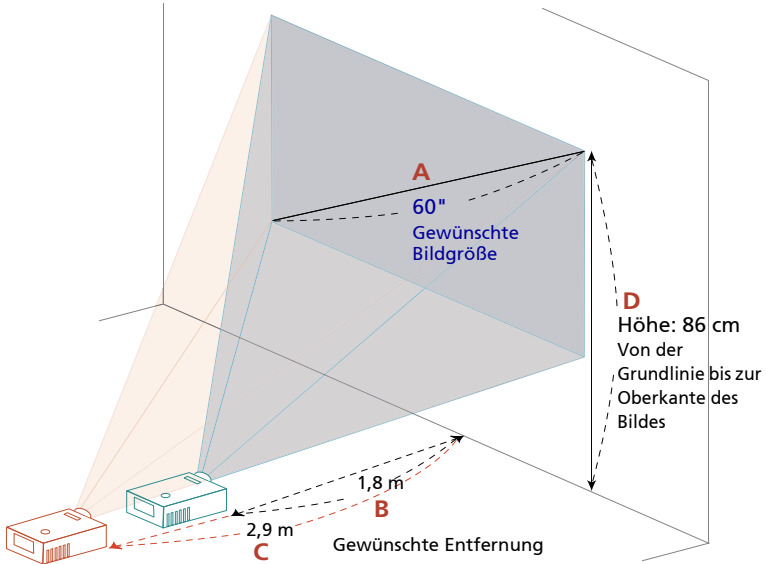

Gewünschte Bildgröße		Entfernung (m)		Oben (cm)
Diagonal (Zoll) <A>	B (cm) x H (cm)	Max. Zoomfaktor 	Min. Zoomfaktor <C>	Von der Grundlinie bis zum Oberrand des Bildes <D>
20	43 x 27		1,0	29
40	86 x 54	1,2	1,9	58
50	108 x 67	1,5	2,4	72
60	129 x 81	1,8	2,9	86
70	151 x 94	2,1	3,4	101
80	172 x 108	2,4	3,9	115
90	194 x 121	2,7	4,3	130
100	215 x 135	3,0	4,8	144
120	258 x 162	3,6	5,8	173
150	323 x 202	4,6	7,2	216
180	388 x 242	5,5	8,7	259
200	431 x 269	6,1	9,6	288
250	538 x 337	7,6	12,1	360
300	646 x 404	9,1		432

Zoomfaktor: 1,59-fach

So erreichen Sie eine optimale Bildposition durch Anpassen des Objektivversatzes

Ihr Projektor ist mit einer Einstellmöglichkeit zum Anpassen des Objektivversatzes ausgestattet, mit der Sie die Position des projizierten Bildes nach oben oder unten verstellen können, ohne den Projektor selbst bewegen zu müssen.

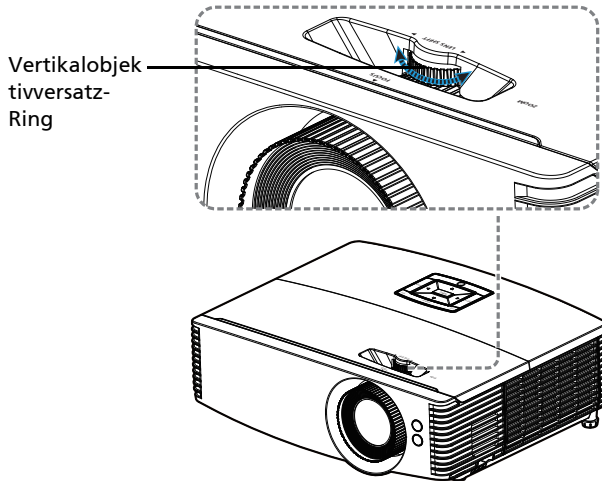

Hinweis: Die Abbildungen in diesem Abschnitt dienen lediglich der Veranschaulichung und stellen keine exakten Vorgaben dar. Durch bauliche Veränderungen können die Abbildungen etwas vom tatsächlichen Gerät abweichen.

P6200/P6200S-Serie:

Die vertikale Höhe kann im Bereich -2 % bis 15 % der Bildhöhe angepasst werden.

(Der typische vertikale Bildversatz ist auf 15 % der Bildhöhe oberhalb der Objektivmitte begrenzt.)

P6500-Serie:

Die vertikale Höhe kann im Bereich -1% bis 16% der Bildhöhe angepasst werden.

(Der typische vertikale Bildversatz ist auf 16% der Bildhöhe oberhalb der Objektivmitte begrenzt.)

P6600-Serie:

Die vertikale Höhe kann im Bereich -6% bis 7% der Bildhöhe angepasst werden.

(Der typische vertikale Bildversatz ist auf 7% der Bildhöhe oberhalb der Objektivmitte begrenzt.)

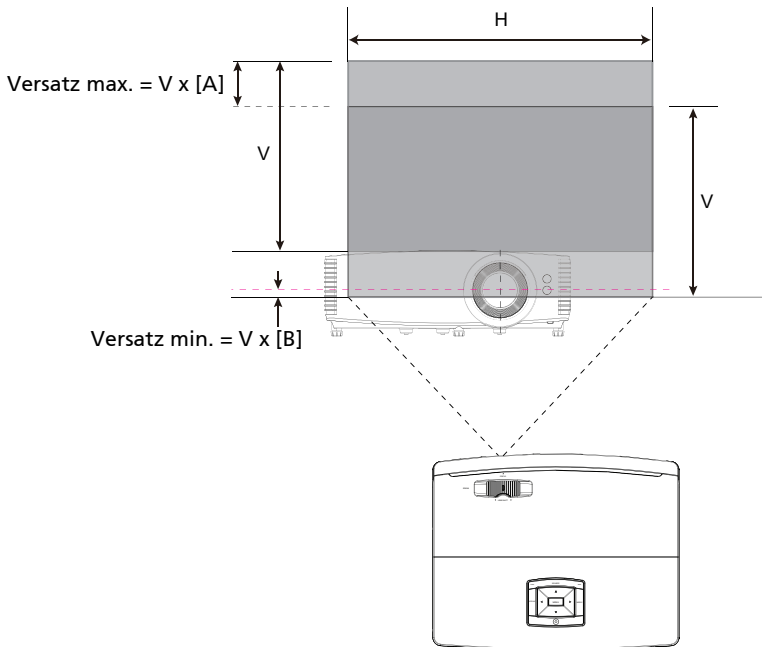

Versatz	P6200/P6200S		P6500		P6600	
	max. [A]	min. [B]	max. [A]	min. [B]	max. [A]	min. [B]
V	15%	-2%	16%	-1%	7%	-6%

Bedienelemente

Installationsmenü

Es steht Ihnen ein OSD-Installationsmenü für die Installation und Wartung des Projektors zur Verfügung. Verwenden Sie nur dann diese OSD-Funktion, wenn die Meldung „Kein Signal“ auf dem Bildschirm erscheint.

Durch das Menü können Sie die Leinwandgröße, die Entfernung, den Fokus, die Trapezkorrektur usw. einstellen bzw. anpassen.

- 1 Setzen Sie den Projektor durch Drücken der „**Ein/Aus**“-Taste am Bedienfeld in Betrieb.
- 2 Rufen Sie zur Projektorinstallation und -wartung mit der Taste „**MENU**“ an der Fernbedienung das OSD-Menü auf.



- 3 Das Hintergrundmuster dient als Orientierungshilfe, wenn Sie die Kalibrierung und Ausrichtungseinstellungen wie z.B. die Leinwandgröße, die Entfernung usw. vornehmen.
- 4 Das Installationsmenü enthält die folgenden Funktionen:
 - Projektionsmethode
 - Projektion
 - Projektionsort
 - Autom. Schrägposition-Einstellungen
 - Man. Schrägposition-Einstellungen
 - H. Trapezkorr.
 - V. Trapezkorr.
 - LAN/WiFi
 - LAN
 - LAN IP/ Mask
 - Einstellungen des WLAN-HD-Dongle
 - Spracheinstellung

- 5-V-Gleichspannungsausgang (Bereitschaftsmodus)
- Zurücksetzen auf die werkseitigen Standardeinstellungen

Verwenden Sie die Taste Pfeil nach oben/unten, um eine Funktion auszuwählen. Verwenden Sie die Taste Pfeil nach links/rechts, um die Einstellung der ausgewählten Funktion zu ändern. Mit der Taste Pfeil nach rechts öffnen Sie ein Untermenü der Funktion. Ihre Einstellungsänderung wird automatisch gespeichert, wenn das Menü beendet wird.

- 5 Sie können zu jeder Zeit auf die Taste MENU drücken, um das Menü zu beenden und zum Acer-Begrüßungsbild zurückzukehren.









.....
Hinweis: Funktionen variieren je nach Modelldefinition.

Bildschirmmenüs (OSD-Menüs)

Der Projektor hat mehrsprachige OSD-Menüs, mit denen Sie Bildeinstellungen vornehmen und Parameter verändern können.

Verwenden der OSD-Menüs



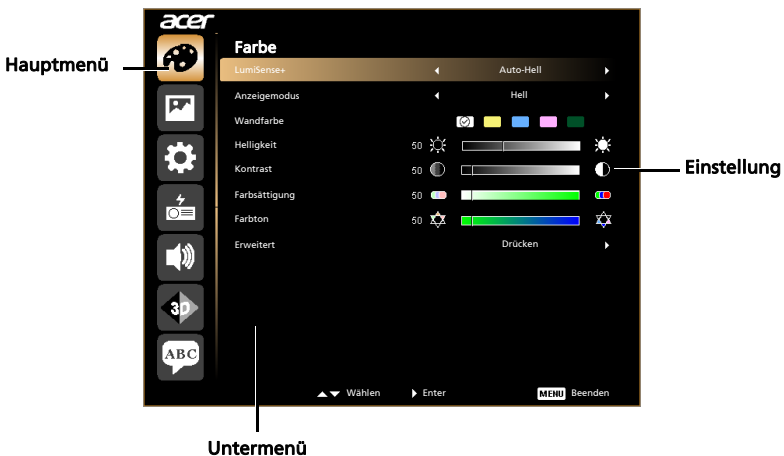

- Drücken Sie auf „**MENU**“ auf der Fernbedienung oder am Bedienfeld, um das OSD-Menü zu öffnen.
- Im OSD-Hauptmenü können Sie mit Hilfe der Tasten   ein Element auswählen. Nachdem Sie ein gewünschtes Element aus dem Hauptmenü gewählt haben, drücken Sie bitte auf , um das entsprechende Untermenü für die Funktionseinstellung zu öffnen.
- Wählen Sie mit den Tasten   das gewünschte Element und passen Sie die Einstellungen mit den Tasten   an.
- Nehmen Sie ggf. wie oben beschrieben weitere Einstellungen in dem Untermenü vor.
- Drücken Sie auf „**MENU**“ auf der Fernbedienung oder am Bedienfeld. Sie kehren daraufhin zum Hauptmenü zurück.
- Drücken Sie zum Schließen des OSD-Menüs die „**MENU**“-Taste an der Fernbedienung oder am Bedienfeld. Das OSD-Menü wird geschlossen und der Projektor speichert automatisch die neuen Einstellungen.



Hinweis: Einige der folgenden OSD-Einstellungen sind möglicherweise nicht verfügbar. Bitte beachten Sie das tatsächliche OSD Ihres Projektors.

Hinweis: Funktionen variieren je nach Modelldefinition.

Farbe

LumiSense+	<p>Der Lichtsensor der LumiSense+-Technologie kann die Helligkeit und Farbsättigung des projizierten Bildes basierend auf der tatsächlichen Umgebungsbeleuchtung intelligent optimieren. Die Funktion verbessert deutlich die Sichtbarkeit dunkler Details sowie die Farbsättigung.</p> <ul style="list-style-type: none"> • Aus: Beim Normal-Modus. (Umgebungslichtsensor ist aus) • Auto-Hell: Lichtsensor ist zur automatischen Erkennung des Umgebungslichts eingeschaltet und optimiert Helligkeit und Farbsättigung des projizierten Bildes. • DynamicBlack: Zum automatischen Optimieren der Anzeige dunkler Filmszenen; dadurch werden diese detaillierter gezeigt.
Anzeigemodus	<p>Hier finden Sie einige für verschiedene Bildtypen optimal angepasste Werkseinstellungen.</p> <ul style="list-style-type: none"> • Hell: Für optimierte Helligkeit. • Präsentation: Für Präsentationen – zum Beispiel bei Besprechungen. • Standard: Für normale Umgebung. • Video: Für Videowiedergaben in einer hellen Umgebung. • Spiel: Bei Spielinhalten. • Ausbildung: Für Bildungsumgebung. • Film: Zur Wiedergabe von Filmen, Videos und Bildern in heller Umgebung. • Film dunkel: Zur Wiedergabe von Filmen in abgedunkelter Umgebung. • Sport: Bei Sportaufnahmen. • Benutzer: Benutzerdefinierte Einstellungen.
Wandfarbe	<p>Mit dieser Funktion können Sie die Farbdarstellung an die Wandfarbe angleichen. Dabei stehen verschiedene Auswahlmöglichkeiten zur Verfügung, einschließlich Weiß, Hellgelb, Hellblau, Pink und Dunkelgrün. Auf diese Weise können Farbverfälschungen durch die Wandfarbe so ausgeglichen werden, dass das Bild wieder in den richtigen Farben angezeigt wird.</p>
Helligkeit	<p>Hier stellen Sie die Bildhelligkeit ein.</p> <ul style="list-style-type: none"> • Drücken Sie auf , um das Bild dunkler zu machen. • Drücken Sie auf , um das Bild heller zu machen.
Kontrast	<p>Verwenden Sie die Option „Kontrast“, um den Unterschied zwischen hellsten und dunkelsten Teilen des Bildes einzustellen. Die Einstellung des Kontrast verändert die Schwarz- und Weißanteile im Bild.</p> <ul style="list-style-type: none"> • Drücken Sie auf , um den Kontrast zu verringern. • Drücken Sie auf , um den Kontrast zu erhöhen.

Farbsättigung	<p>Hier können Sie ein Videobild von schwarzweiß bis vollfarbig einstellen.</p> <ul style="list-style-type: none"> • Drücken Sie auf ◀, um den Anteil der Farbe in dem Bild zu verringern. • Drücken Sie auf ▶, um den Anteil der Farbe in dem Bild zu erhöhen.
Farbton	<p>Hier können Sie die Balance der Farben Rot und Grün einstellen.</p> <ul style="list-style-type: none"> • Drücken Sie auf ◀, um den Anteil der grünen Farbe in dem Bild zu erhöhen. • Drücken Sie auf ▶, um den Anteil der roten Farbe in dem Bild zu erhöhen.
Farbtemperatur	<p>Modus Mit dieser Funktion können Sie zwischen CT1, CT2 (nativ), CT3 und Benutzer wählen.</p> <p>R-Verstärkung Passt die Rotverstärkung zur Farbtemperaturoptimierung an.</p> <p>G-Verstärkung Passt die Grünverstärkung zur Farbtemperaturoptimierung an.</p> <p>B-Verstärkung Passt die Blauverstärkung zur Farbtemperaturoptimierung an.</p> <p>R-Tendenz Passt die Rottendenz zur Optimierung der Farbtemperatur an.</p> <p>G-Tendenz Passt die Grüntendenz zur Optimierung der Farbtemperatur an.</p> <p>B-Tendenz Passt die Blautendenz zur Optimierung der Farbtemperatur an.</p>
Gamma	<p>Diese Funktion beeinflusst die Anzeige einer dunklen Szene. Mit einem höheren Gammawert erscheinen dunkle Szenen heller.</p>

















.....

Hinweis: Die Funktionen „Farbsättigung“ und „Farbton“ werden im Computer- und HDMI-Modus nicht unterstützt.

Hinweis: Funktionen variieren je nach Modelldefinition.

Bild

Projektion	<ul style="list-style-type: none"> •  Front unten: Dies ist die werkseitige Standardeinstellung. •  Hinten unten: Bei dieser Funktion wird das Bild gespiegelt, so dass der Projektor hinter einer durchscheinenden Leinwand stehen kann. •  Hinten oben: Bei dieser Funktion wird das Bild gespiegelt und „auf den Kopf gestellt“. So kann das Projektionsbild eines an der Decke befestigten Projektors auf eine durchscheinende Leinwand geworfen werden. •  Front oben: Bei dieser Funktion wird das Bild „auf den Kopf gestellt“. Dies ist für eine Deckenmontage des Projektors geeignet.
Seitenverhältnis	<p>Hier wählen Sie ein bevorzugtes Seitenverhältnis aus.</p> <ul style="list-style-type: none"> • Auto: Diese Option behält das originale Seitenverhältnis des Bildes und maximiert das Bild, um es an den physikalischen horizontalen oder vertikalen Pixeln anzupassen. • Vollbild: Das Bild wird in voller Breite (1280 Pixel) und Höhe (800 Pixel) angezeigt. • 4:3: Das Bild wird an der Leinwand angepasst, skaliert und mit einem Seitenverhältnis von 4:3 angezeigt. • 16:9: Das Bild wird an der Breite der Leinwand angepasst, skaliert und mit einem Seitenverhältnis von 16:9 angezeigt. • L.Box: Das Original-Bildformat wird beibehalten und 1,333-fach vergrößert.
H/V-Trapezkorrektur	<p>Auto. V-Trapezkorrektur Passt das vertikale Bild automatisch an.</p> <p>H. Trapezkorr. Mit  /  passen Sie die Bildverzerrung horizontal an und sorgen für ein quadratisches Bild.</p> <p>V. Trapezkorr. Mit  /  passen Sie die Bildverzerrung vertikal an und sorgen für ein quadratisches Bild.</p>
4 Ecken Korrektur	<p>Zur manuellen Anpassung der Form und Größe eines an allen Seiten ungleichmäßig rechteckigen Bildes. Drücken Sie zur Auswahl der Ecke, die Sie anpassen möchten, wiederholt „MODE“. Passen Sie die Bildform mit den vier Richtungstasten an.</p> <div data-bbox="443 1166 798 1366" data-label="Image"> </div> <p><Hinweis> Die Funktion steht nicht zur Verfügung, wenn H/V-Trapezkorrektur angepasst ist.</p>

Schärfe	Hier können Sie die Schärfe des Bildes einstellen. <ul style="list-style-type: none"> • Drücken Sie auf , um die Schärfe zu verringern. • Drücken Sie auf , um die Schärfe zu erhöhen.
Hor. Position	<ul style="list-style-type: none"> • Drücken Sie auf , um das Bild nach links zu verschieben. • Drücken Sie auf , um das Bild nach rechts zu verschieben.
Ver. Position	<ul style="list-style-type: none"> • Drücken Sie auf , um das Bild nach unten zu verschieben. • Drücken Sie auf , um das Bild nach oben zu verschieben.
Frequenz	„Frequenz“ ändert die Bildwiederholrate des Projektors so, dass sie an die Frequenz Ihrer Computergrafikkarte angepasst wird. Wenn ein senkrechter flimmernder Streifen auf dem projizierten Bild erscheint, können Sie mit dieser Funktion das Problem lösen.
Abstimmung	Diese Funktion synchronisiert die Signalfrequenz des Projektors mit der Grafikkarte. Wenn das Bild wackelt oder flimmert, können Sie mit dieser Funktion das Problem lösen.
HDMI-Farbbereich	Hiermit wird der Farbbereich der HDMI-Bilddaten eingestellt; gleichzeitig werden Fehler bei der Farbanzeige korrigiert. <ul style="list-style-type: none"> • Auto: Die Einstellung erfolgt automatisch durch vom Player gesandte Daten. • Begr. Bereich: Für das Eingangsbild wird ein eingeschränkter Farbbereich genutzt. • Vollst. Ber.: Für das Eingangsbild wird der gesamte Farbbereich genutzt.
HDMI-Suchinfo	Hiermit wird der Overscan des HDMI-Bilds auf dem Bildschirm korrigiert. <ul style="list-style-type: none"> • Auto: Die Einstellung erfolgt automatisch durch vom Player gesandte Daten. • Underscan: Overscan bei HDMI-Bildern wird ausgeschaltet. • Overscan: Overscan bei HDMI-Bildern bleibt erhalten.









Hinweis: Die Funktionen „Hor. Position“, „Ver. Position“, „Frequenz“ und „Abstimmung“ werden im HDMI- oder Videomodus nicht unterstützt.

Hinweis: Die Funktionen „HDMI-Farbbereich“ und „HDMI-Suchinfo“ werden nur im HDMI-Modus unterstützt.

Hinweis: Funktionen variieren je nach Modelldefinition.

Einstellung

Startbild	<p>Hier wählen Sie ein bevorzugtes Startbild aus. Wenn Sie die Einstellung ändern, wird die neue Einstellung erst nach dem Schließen des OSD-Menüs wirksam.</p> <ul style="list-style-type: none"> • Acer: Das Standard-Startbild des Acer-Projektors. • Benutzer: Das per „Bildschirmaufnahme“ erfasste Bild wird verwendet.
Bildschirmaufnahme	<p>Verwenden Sie diese Funktion, um das Startbild anzupassen. Gehen Sie folgendermaßen vor, um das Bild, das Sie als Startbild verwenden möchten, aufzunehmen.</p> <p>Hinweis: Bevor Sie mit den folgenden Schritten fortfahren, stellen Sie bitte sicher, dass die Funktion „Trapezkorrektur“ auf den Standardwert 0 gestellt und das Seitenverhältnis auf 4:3 gestellt ist. Lesen Sie hierzu den Abschnitt „Bild“.</p> <ul style="list-style-type: none"> • Ändern Sie die Einstellung der Funktion „Startbild“ von „Acer“ in „Benutzer“. • Drücken Sie die angegebene Taste, um „Bildschirmaufnahme“ zu aktivieren und damit ein benutzerdefiniertes Startbild zu erstellen. • Ein Bestätigungsaufforderungsfenster erscheint. Wählen Sie „Ja“, um das vorliegende Bild als benutzerdefiniertes Startbild zu verwenden. Der Aufnahmebereich ist die rote, rechteckige Fläche. Der Aufnahmebereich ist die rote, rechteckige Fläche. Wählen Sie „Nein“, um die Aufnahme abzubrechen und das Bildschirmmenü (OSD-Menü) zu schließen. • Eine Meldung erscheint, um Sie darauf aufmerksam zu machen, dass die Aufnahme im Gang ist. • Nach dem Abschließen des Aufnahmeprozesses verschwindet die Meldung und das originale Bild wird angezeigt. • Das benutzerdefinierte Startbild, wie unten angezeigt, wird verwendet, wenn es ein neues Eingangssignal gibt oder wenn Sie den Projektor neu starten.
Quelle festlegen	<p>Der Projektor sucht nach anderen Signalen, wenn das momentane Eingangssignal verlorengegangen ist und Quelle festlegen auf „Aus“ eingestellt ist. Wenn Quelle festlegen auf „Ein“ eingestellt ist, wird der aktuelle Quellkanal „verriegelt“, bis Sie mit der „Quelle“-Taste an der Fernbedienung den nächsten Kanal aufrufen.</p>
Verd. Untertitel	<p>Zur Auswahl der gewünschten Untertitel; dabei können Sie unter CC1, CC2, CC3, CC4 wählen. (CC1 zeigt Untertitel in der bevorzugten Sprache Ihres Gebietes).</p> <p>Mit „Aus“ schalten Sie die Anzeige von Untertiteln ab. Diese Funktion steht nur dann zur Verfügung, wenn ein Composite- oder S-Video-Eingangssignal ausgewählt wurde, das im Format NTSC vorliegt.</p> <p><Hinweis> Das Bildformat wird auf 4:3 eingestellt. Diese Funktion steht in den Bildformaten „16:9“ und „Auto“ nicht zur Verfügung.</p>
Auto-Bildschirm	<p>Standardmäßig auf „Ein“; das Hoch-/Herunterfahren der elektronischen Leinwand richtet sich nach der Ein-/Abschaltung des Projektors.</p>
VGA OUT (Standby)	<p>Standard ist „Aus“. Wählen Sie zum Aktivieren der VGA OUT-Verbindung „Ein“.</p>
5-V-Gleichspannungsausgang (Bereitschaftsmodus)	<p>Standard ist „Aus“. Wählen Sie zum Aktivieren des 5-V-Gleichspannungsausgangs während des Bereitschaftsmodus „Ein“.</p>

HDMI CEC	Standard ist „Aus“. Wählen Sie zum Aktivieren der HDMI CEC-Funktion „Ein“.
Zurücksetzen	<ul style="list-style-type: none"> • Drücken Sie die Taste  und wählen Sie „Ja“, um die Parameter in sämtlichen Menüs auf die werkseitigen Standardwerte zurückzusetzen.
Sicherheit	<p>Sicherheit Dieser Projektor bietet dem Verwalter eine nützliche Sicherheitsfunktion, um die Benutzung des Projektors zu verwalten. Drücken Sie auf , um die Einstellung der Funktion „Sicherheit“ zu ändern. Wenn die Sicherheitsfunktion aktiviert ist, müssen Sie zuerst das „Administrator Kennwort“ eingeben, bevor Sie die Sicherheitseinstellung vornehmen können.</p> <ul style="list-style-type: none"> • Wählen Sie „Ein“, um die Sicherheitsfunktion zu aktivieren. Daraufhin muss der Benutzer ein Kennwort eingeben, um den Projektor zu bedienen. Einzelheiten hierzu finden Sie in dem Abschnitt „Benutzerkennwort“. • Wenn „Aus“ gewählt wird, dann kann der Benutzer ohne Kennwortabfrage den Projektor einschalten.
	<p>Abschaltung (Minuten) Wenn die Funktion „Sicherheit“ auf „Ein“ gestellt ist, dann kann der Verwalter die Timeout-Funktion einstellen.</p> <ul style="list-style-type: none"> • Drücken Sie auf  oder , um die Timeout-Zeit einzustellen. • Der Bereich kann 10 Minuten bis 990 Minuten sein. • Nach dem Ablauf der Zeit wird die Eingabe des Kennworts erneut verlangt. • Die werkseitige Standardeinstellung der Funktion „Abschaltung (Minuten)“ ist „Aus“. • Sobald die Sicherheitsfunktion aktiviert ist, wird beim Einschalten des Projektors die Eingabe des Kennworts verlangt. Sowohl das „Benutzerkennwort“ als auch das „Administrator Kennwort“ wird in diesem Aufforderungsdialogfenster angenommen.
	<p>Benutzerkennwort</p> <ul style="list-style-type: none"> • Drücken Sie auf , um das „Benutzerkennwort“ einzurichten oder zu ändern. • Stellen Sie mit Hilfe der Nummerntasten auf der Fernbedienung Ihr Kennwort ein und drücken anschließend auf „MENU“, um Ihre Einstellung zu bestätigen. • Drücken Sie auf , um Zeichen zu löschen. • Geben Sie erneut das Kennwort für das Feld „Kennwort bestätigen“ ein. • Das Kennwort sollte 4 bis 8 Zeichen haben. • Wenn Sie „Kennwort nur nach Einstecken des Netzsteckers abfragen.“ wählen, fordert Sie der Projektor jedes Mal zur Kennworteingabe auf, wenn Sie den Netzstecker neu anschließen. • Wenn Sie „Kennwort bei jedem Einschalten des Projektors abfragen.“ wählen, müssen Sie das Kennwort jedes Mal eingeben, wenn der Projektor eingeschaltet wird.

	<p>Administratorkennwort</p> <p>Das „Administratorkennwort“ in den beiden Dialogfenstern „Administratorkennwort eingeben“ und „Kennwort eingeben“ angenommen.</p> <ul style="list-style-type: none"> • Drücken Sie auf  , um die Einstellung der Funktion „Administratorkennwort“ zu ändern. • Die werkseitige Standardeinstellung für das „Administratorkennwort“ ist „1234“. <p>Falls Sie Ihr Administratorkennwort vergessen haben, gehen Sie bitte folgendermaßen vor, um das Administratorkennwort abzurufen:</p> <ul style="list-style-type: none"> • Ein einmaliges, 6-stelliges „Universalkennwort“ ist auf der Sicherheitskarte (siehe Zubehör im Karton) gedruckt. Der Projektor nimmt das einmalige Kennwort immer an, egal wie das Administratorkennwort lautet. • Wenden Sie sich bitte an ein Acer-Kundendienstzentrum, falls diese Sicherheitskarte und die Nummer verloren gegangen ist.
	<p>Benutzerstartbild verrgl</p> <p>Standardmäßig ist die Funktion „Benutzerstartbild verrgl“ auf „Aus“ eingestellt. Wenn die Funktion Benutzerstartbild verrgl auf „Ein“ gestellt ist, dann kann das Startbild nicht von Benutzern geändert werden. Mit dieser Funktion verhindern Sie, dass andere Benutzer das Startbild willkürlich ändern. Wählen Sie „Aus“, um das Ändern des Startbildes zu erlauben.</p>
LAN	<p>LAN</p> <p>Standard ist „Aus“. Zum Aktivieren der LAN-Verbindung wählen Sie „Ein“.</p> <p><Hinweis> Falls Sie die LAN-Steuerung im Bereitschaftsmodus nutzen möchten, wechseln Sie VGA OUT (Standby) von Aus zu Ein.</p> <p>LAN IP/ Mask</p> <p>Geben Sie die IP- und Maske-Adresse an.</p> <p>LAN zurücksetzen</p> <p>Setzt die LAN-Funktion zurück.</p> <p>Steuerungskanal</p> <p>Standard ist „RS232/LAN“. Zum Aktivieren der HDBaseT-Verbindung wählen Sie „HDBaseT“.</p> <p>HDBaseT-IR-Carrier</p> <p>Standard ist „Aus“, wählen Sie zum Aktivieren der Funktion HDBaseT-IR-Carrier „Ein“.</p>



.....

Hinweis: Funktionen variieren je nach Modelldefinition.



Verwaltung

ECO-Modus	Wählen Sie „Ein“, um die Projektorlampe zu dämpfen und damit den Stromverbrauch zu reduzieren, die Lampenlebensdauer zu verlängern und Rauschen zu reduzieren. Wählen Sie „Aus“, um in den Normalmodus zu wechseln.
Große Höhe	Zum Einschalten des Große Höhe-Modus wählen Sie „Ein“. Diese Option bewirkt einen ständigen Betrieb der Lüfter bei voller Drehzahl, um den Projektor auch in großen Höhen ausreichend kühlen zu können.
Abschaltmodus	<ul style="list-style-type: none"> • Sofort aus: Schaltet den Projektor ohne Kühlung aus. • Sofortforts.: Setzt das System fort, wenn die Ein-/Austaste innerhalb 2 Minuten erneut gedrückt wird.
Auto-Aus	Der Projektor wird automatisch ausgeschaltet, wenn es innerhalb der festgelegten Zeit keine Signaleingabe gibt. (Standard ist 120 Minuten)
Gerät ein	Wählen Sie zum Einschalten des Projektors bei Einstecken des Netzkabels „Ein“.
Lampenstd.	Hier wird die gesamte Betriebszeit der Lampe angezeigt (in Stunden).
Lampenwechsel Erinnerung	Aktivieren Sie diese Funktion, um sich an das Auswechseln der Lampe 30 Stunden vor dem Erreichen der Lampenstandzeit durch eine Anzeige aufmerksam machen zu lassen.
Reset Lampe	Drücken Sie die Taste  und wählen „Ja“, um den Lampenbetriebszeit-Zähler auf 0 zu stellen.



Hinweis: Funktionen variieren je nach Modelldefinition.

Audio

Lautstärke	<ul style="list-style-type: none"> • Drücken Sie auf , um die Lautstärke zu verringern. • Drücken Sie auf , um die Lautstärke zu erhöhen.
Mikrofonlautstärke	Passen Sie die Lautstärke vom „Mikrofoneingang“-Anschluss an.
Stumm	<ul style="list-style-type: none"> • Wählen Sie „Ein“, um die Tonausgabe verstummen zu lassen. • Wählen Sie „Aus“, um die Lautstärke wiederherzustellen.
Ein-/Ausschalllautstärke	Diese Funktion erlaubt Ihnen die Lautstärke der Benachrichtigung beim Ein-/Ausschalten des Projektors einzustellen.
Alarmlautstärke	Diese Funktion erlaubt Ihnen die Lautstärke jeder Warnmeldung einzustellen.



Hinweis: Funktionen variieren je nach Modelldefinition.

3D

3D	<p>Wählen Sie „Ein“, um die DLP-3D-Funktion zu aktivieren.</p> <ul style="list-style-type: none"> • Ein: Wählen Sie dieses Element, wenn Sie eine DLP-3D-Brille, eine 3D-fähige 120-Hz-Grafikkarte und eine Datei im HQFS-Format oder eine DVD mit entsprechendem SW-Player nutzen. • Aus: Schaltet den 3D-Modus aus.
3D-Format	Falls 3D-Inhalte nicht richtig angezeigt werden, können Sie ein 3D-Format wählen, das am besten zu dem angezeigten 3D-Inhalt passt und für ein optimales Ergebnis sorgt.
24P 3D	Wählen Sie „96 Hz“ oder „144 Hz“ entsprechend der 3D-Brille.
3D-L/R-Umkehrung	Wenn Sie beim Tragen einer DLP 3D-Brille ein einzelnes oder ein überlagertes Bild sehen, müssen Sie möglicherweise „Umkehren“ ausführen, damit die Links/Rechts-Bildfolge so angepasst wird, dass das Bild richtig wiedergegeben wird (für DLP 3D).
3D-Warnmeldung	<p>Wählen Sie „Ein“ zum Anzeigen der 3D-Warnmeldung.</p> <div style="background-color: black; color: white; padding: 5px;"> <p>Hinweis: Die 3D-Anzeige ist jetzt aktiviert.</p> <ol style="list-style-type: none"> 1. Stellen Sie sicher, dass die 3D-Signale und die Brille richtig sind. 2. Bitte schalten Sie die 3D-Funktion ab, wenn Sie keine 3D-Medien anschauen. 3. Wenn die 3D-Anzeige nicht richtig ist, versuchen Sie, 3D-Synchr.-Umkehrung zu aktivieren. 4. Die Optionen für den Anzeigemodus sind im 3D-Modus deaktiviert. </div>



Hinweis: Für eine einwandfreie 3D-Anzeige müssen die richtigen Einstellungen im 3D-Anwendungsprogramm der Grafikkarte vorgenommen werden.

Hinweis: SW-Player wie der Stereoscopic Player und der DDD TriDef Media Player können Dateien im 3D-Format unterstützen. Sie können diese drei Player auf der folgenden Webseite herunterladen,



- Stereoscopic Player (Testversion):
http://www.3dtv.at/Downloads/Index_en.aspx
- DDD TriDef Media Player (Testversion):
<http://www.tridef.com/download/TriDef-3-D-Experience-4.0.2.html>

Hinweis: „3D-L/R-Umkehrung“ ist nur bei aktiviertem 3D verfügbar.

Hinweis: Wenn der Projektor eingeschaltet wird und 3D noch aktiviert ist, erscheint eine entsprechende Erinnerungsmeldung. Bitte ändern Sie die Einstellung je nach der geplanten Wiedergabe.

Hinweis: Das WUXGA-Modell kann 24P 3D aufgrund der TI-ASIC-Pufferspeicherbeschränkung nicht skalieren; sobald 24P 3D-Eingänge (96 oder 144 Hz) erkannt werden, wird Seitenverhältnis / HDMI-Suchinfo ausgegraut und auch Ausblenden wird nicht unterstützt.

Sprache

Sprache	<p>Das OSD-Menü kann in verschiedenen Sprachen angezeigt werden. Drücken Sie auf  oder , um eine bevorzugte Sprache auszuwählen.</p> <ul style="list-style-type: none"> • Drücken Sie auf , um Ihre Auswahl zu bestätigen.
---------	--

Acer LAN-Webseitenverwaltung

Anmeldung

Öffnen Sie einen Browser, geben Sie die Server-IP-Adresse (192.168.100.10) zum Aufrufen der nachstehenden Webseite der Acer LAN-Webseitenverwaltung ein. Vor dem Einsatz ist ein Kennwort zur Anmeldung erforderlich.

Wählen Sie einen Benutzer. **Administrator** verfügt über hohe Autorität, kann mehr Aktionen durchführen, wie z. B. Netzwerk- und Alarmeinstellungen. Das Standardkennwort des Administrators lautet „admin“. **User (Benutzer)** verfügt über normale Autorität, das Standardkennwort lautet „user“. Geben Sie das richtige Kennwort ein, klicken Sie dann auf die Anmelden-Schaltfläche.

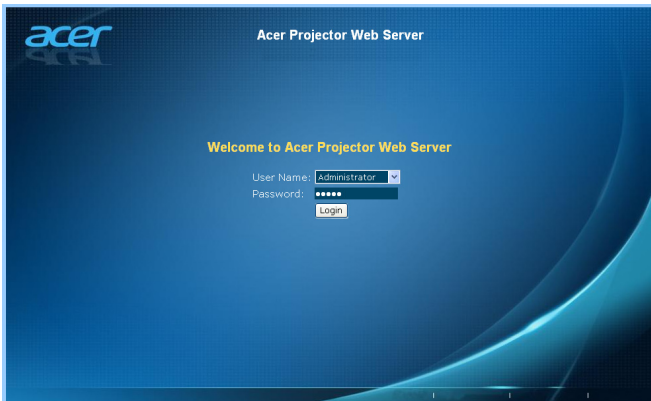

Startseite

Die **Startseite** zeigt den Verbindungsstatus, zusätzlich finden Sie hier drei Hauptfunktionen: **Bedienfeld**, **Netzwerkeinstellungen** und **Alarmeinstellungen**.

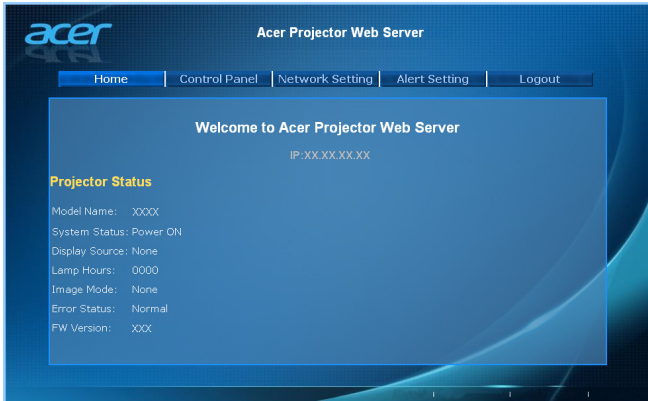

Hinweis: Bedienfeld und Netzwerkeinstellungen lassen sich nur über das Administratorkonto aufrufen.

Bedienfeld

Endbenutzer können Projektorwerte über diese Seite regeln und anpassen.

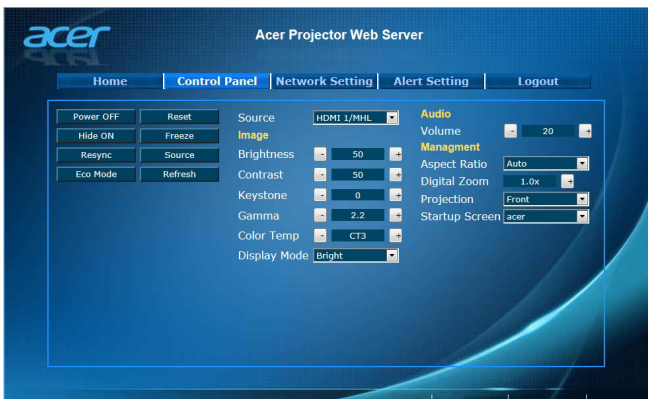

Netzwerkeinstellungen

Endbenutzer können IP-Adresse, Gruppenname und Kennwort wie gewünscht festlegen. Der Projektor startet automatisch neu, wenn Sie nach dem Ändern von Netzwerkeinstellungen oder Kennwörtern auf „Anwenden“ klicken.



Hinweis: Gruppenname und Projektorname dürfen bis zu 32 Zeichen lang sein.

Alarmeinstellungen

Endbenutzer können eMails mit Fehlermeldungen direkt versenden, falls ein Problem mit dem Projektor auftritt.

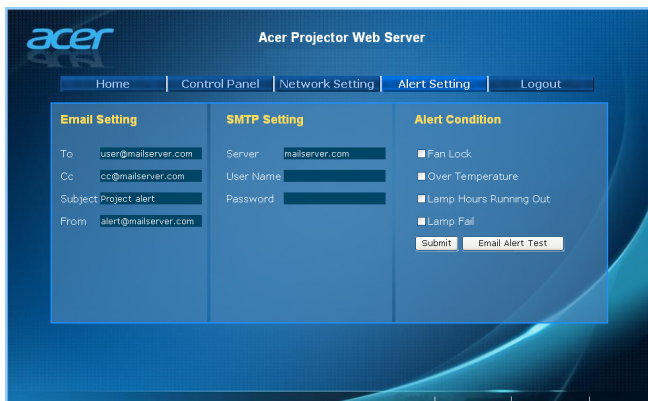

Abmelden

Wenn Sie auf Abmelden klicken, gelangen Sie nach 5 Sekunden wieder zurück zur Anmeldungsseite.

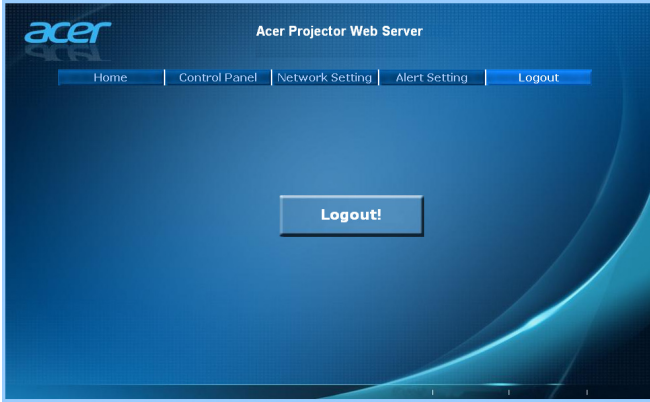

.....
Hinweis: Funktionen variieren je nach Modelldefinition.

Anhang

Fehlerbehebung

Falls Probleme mit dem Acer Projektor auftreten, sehen Sie bitte in der folgenden Fehlerbehebungsanleitung nach. Wenden Sie sich bitte an Ihren Händler oder das nächstgelegene Kundendienstzentrum, wenn Ihr Problem sich nicht beseitigen lässt.

Bildprobleme und Lösungen

#	Problem	Lösung
1	Es wird kein Bild angezeigt	<ul style="list-style-type: none"> • Führen Sie die Verbindung wie im Abschnitt „Inbetriebnahme“ beschrieben aus. • Überprüfen Sie, ob die Kontaktstifte der Anschlüsse verbogen oder abgebrochen sind. • Überprüfen Sie, ob die Projektionslampe richtig installiert ist. Lesen Sie hierzu den Abschnitt „Auswechseln der Lampe“. • Überprüfen Sie, ob die Objektivabdeckung entfernt und der Projektor eingeschaltet wurde.
2	Bild nur teilweise, rollend oder falsch angezeigt (beim PC, Windows 2000/XP/Vista/Windows 7/Windows 8)	<ul style="list-style-type: none"> • Drücken Sie „RESYNC“ am Bedienfeld. • Im Fall eines falsch angezeigten Bildes: <ul style="list-style-type: none"> • Öffnen Sie unter „Arbeitsplatz“ die „Systemsteuerung“ und klicken dann doppelt auf das „Anzeige“-Symbol. • Wählen Sie den Registerreiter „Einstellungen“. • Stellen Sie sicher, dass die Anzeigeauflösungseinstellung 1920 x 1200 (WUXGA-RB) oder weniger beträgt. • Klicken Sie auf die Schaltfläche „Erweitert“. <p>Falls das Problem bestehen bleibt, muss auch die Einstellung des verwendeten Monitors wie folgt geändert werden:</p> <ul style="list-style-type: none"> • Stellen Sie sicher, dass die Auflösungseinstellung 1920 x 1200 (WUXGA-RB) oder weniger beträgt. • Klicken Sie auf die Schaltfläche „Ändern“ auf der Registerkarte „Monitor“. • Klicken Sie auf „Alle Hardwarekomponenten dieser Geräteklasse“. Wählen Sie im Feld „Hersteller“ die Option „Standardmonitortypen“ und dann die benötigte Auflösung aus dem „Modelle“-Feld aus. • Stellen Sie sicher, dass die Anzeigeauflösungseinstellung des Monitors 1920 x 1200 (WUXGA-RB) oder weniger beträgt.

3	Bild nur teilweise, rollend oder falsch angezeigt (Bei Notebooks)	<ul style="list-style-type: none"> • Drücken Sie „RESYNC“ am Bedienfeld. • Im Fall eines falsch angezeigten Bildes: <ul style="list-style-type: none"> • Führen Sie zuerst die oben beschriebenen Schritte für Punkt 2 zur Einstellung der Auflösung des Computers aus. • Schalten Sie die Ausgabeeinstellungen um, indem Sie z.B. auf [Fn]+[F4], Compaq [Fn]+[F4], Dell [Fn]+[F8], Gateway [Fn]+[F4], IBM [Fn]+[F7], HP [Fn]+[F4], NEC [Fn]+[F3], Toshiba [Fn]+[F5] • Wenn Sie Probleme bei der Änderung der Auflösung haben oder das Bild am Monitor hängen bleibt, sollten Sie alle Geräte inklusive des Projektors neu starten.
4	Der Bildschirm des Notebook-Computers zeigt die Präsentation nicht an	<ul style="list-style-type: none"> • Bei Verwendung eines Notebook-PCs mit Microsoft® Windows®: Manche Notebook-PCs deaktivieren ihren eigenen Bildschirm, wenn ein zweites Anzeigegerät angeschlossen ist. Wie Sie den Notebook-Bildschirm aktivieren, erfahren Sie von der Dokumentation Ihres Notebooks. • Bei Verwendung eines Notebooks mit dem Betriebssystem von Apple® Mac®: Öffnen Sie „Display“ unter „System Preference“ und stellen „Video Mirroring“ auf „Ein“.
5	Das Bild wackelt oder flimmert	<ul style="list-style-type: none"> • Korrigieren Sie das Bild über die Funktion „Abstimmung“. Lesen Sie hierzu den Abschnitt „Bild“. • Ändern Sie auf Ihrem Computer die Farbeinstellung für den Monitor.
6	Das Bild hat einen senkrechten flimmernden Streifen	<ul style="list-style-type: none"> • Ändern Sie die Einstellung der Funktion „Frequenz“. Lesen Sie hierzu den Abschnitt „Bild“. • Überprüfen Sie den Anzeigemodus der Grafikkarte und ändern ihn gegebenenfalls in einen mit diesem Projektor kompatiblen Modus.
7	Das Bild ist unscharf	<ul style="list-style-type: none"> • Stellen Sie sicher, dass die Objektivabdeckung entfernt ist. • Stellen Sie die Bildschärfe über den Fokusing des Projektors ein. • Stellen Sie sicher, dass sich die Projektionsfläche innerhalb des erforderlichen Abstands von 1,0 bis 8,6 Metern (XGA-Serie) / 1,0 bis 9,4 Metern (1080p-Serie) / 1,0 bis 9,1 Metern (WUXGA-Serie) zum Projektor befindet. Lesen Sie hierzu den Abschnitt „So erhalten Sie eine bevorzugte Bildgröße durch Justieren der Entfernung und des Zoomfaktors“.

8	Das Bild ist bei einer DVD Wiedergabe im „Breitbild“-Format langgestreckt	<p>Wenn Sie eine DVD wiedergeben, die im anamorphen oder 16:9-Seitenverhältnis kodiert ist, müssen Sie gegebenenfalls die folgenden Einstellungen vornehmen:</p> <ul style="list-style-type: none"> • Wenn Sie einen DVD-Titel im 4:3-Format wiedergeben, ändern Sie bitte über das OSD-Menü des Projektors das Format in 4:3. • Wenn das Bild auch dann noch langgestreckt ist, müssen Sie das Seitenverhältnis ändern. Bitte stellen Sie auf Ihrem DVD-Player das Seitenverhältnis auf 16:9 (Breitbild) ein. • Wenn Sie einen DVD-Titel im Letter Box- (LBX-) Format wiedergeben, ändern Sie über das OSD-Menü des Projektors das Format in Letter Box.
9	Bild zu klein oder zu groß	<ul style="list-style-type: none"> • Bedienen Sie den Zoomregler oben auf dem Projektor. • Rücken Sie den Projektor näher an die Leinwand oder weiter von der Leinwand weg. • Drücken Sie „MENU“ auf der Fernbedienung. Rufen Sie „Bild --> Seitenverhältnis“ auf, versuchen Sie verschiedene Einstellungen oder drücken Sie zum direkten Anpassen die Taste „ASPECT RATIO“ an der Fernbedienung.
10	Das Bild hat schräge Seiten	<ul style="list-style-type: none"> • Ändern Sie, wenn möglich, die Position des Projektors, so dass er in der Mitte steht. • Drücken Sie die Taste „Trapezkorrektur Δ / ∇“ an der Fernbedienung, bis die Bildseiten vertikal erscheinen.
11	Das Bild ist falsch herum	<ul style="list-style-type: none"> • Wählen „Bild --> Projektionsmodus“ im OSD Menü und ändern die Projektionsrichtung.

OSD-Meldungen

#	Zustand	Erläuterung
1	Meldung	<ul style="list-style-type: none"> Gebläse versagt - Das Systemgebläse funktioniert nicht. <div style="background-color: black; color: white; padding: 5px; text-align: center;"> <p>Gebläse versagt Die Lampe wird demnächst autom. Ausgeschaltet.</p> </div> Projektor überhitzt - Die empfohlene Betriebstemperatur des Projektors wurde überschritten. Der Projektor muss abgekühlt werden, bevor er weiter verwendet werden darf. Bitte prüfen Sie die folgende Mitteilung. <div style="background-color: black; color: white; padding: 5px;"> <p>Projektor überhitzt, System schaltet sich in Kürze automatisch ab, bitte:</p> <ol style="list-style-type: none"> 1. Prüfen, ob die Umgebungstemperatur zwischen 5 und 40 Grad liegt. 2. Prüfen, ob der Filter gereinigt werden muss. 3. Prüfen, ob die Zu- oder Abluftöffnungen blockiert sind. 4. Prüfen, ob der Höhenmodus eingestellt ist, wenn der Projektor in großer Höhe verwendet wird. <p>Bitte prüfen Sie auch, ob die Staubfilter installiert sind. Sind die Staubfilter von Staub verstopft, reinigen Sie sie bitte. Einzelheiten finden Sie unter „Staubfilter reinigen und austauschen“.</p> </div> Lampe auswechseln - Die Lampe erreicht bald seine Standzeit. Bereiten Sie sich vor, sie bald auszuwechseln. <div style="background-color: black; color: white; padding: 5px; text-align: center;"> <p>Die Lampe kommt an ihr Ende für eine Nutzung mit voller Leistung. Auswechseln empfohlen</p> </div>

Probleme mit dem Projektor

#	Zustand	Lösung
1	Der Projektor reagiert auf keine Steuerung	Schalten Sie, wenn möglich, den Projektor aus, ziehen das Netzkabel heraus und warten für mindestens 30 Sekunden, bevor Sie das Netzkabel wieder anschließen.
2	Die Lampe erlischt oder macht einen Knall	Wenn das Ende der Lampenlebensdauer erreicht ist, erlischt die Lampe mit einem lauten Knallgeräusch. In diesem Fall lässt sich das Gerät nicht mehr einschalten, bis das Lampenmodul ausgewechselt ist. Folgen Sie den Anweisungen im Abschnitt „Auswechseln der Lampe“, um die Lampe auszuwechseln.

Liste mit LED- und Alarm-Definitionen

LED-Meldungen

Meldung	Lampen_LED	Temperatur_LED	Betriebs-LED	
	Rot	Rot	Rot	Blau
Netzsteckereingang	Blinkt ein zu aus, 100 ms	Blinkt ein zu aus, 100 ms	Blinkt ein zu aus, 100 ms	--
Standby	--	--	EIN	--
Ein-/Austaste EIN	--	--	--	EIN
Lampen-Neuversuch	--	--	--	Schnell blinkend
Ausschalten (Abkühlung im Gang)	--	--	Schnell blinkend	--
Ein-/Austaste aus (Kühlvorgang abgeschlossen; Standby-Modus)	--	--	EIN	--
Fehler (Überhitzung)	--	EIN	--	EIN
Fehler (Gebläse versagt)	--	Schnell blinkend	--	EIN
Fehler (Lampe versagt)	EIN	--	--	EIN
Fehler (Farbrad versagt)	Schnell blinkend	--	--	EIN

So installieren Sie das Kabelmanagement

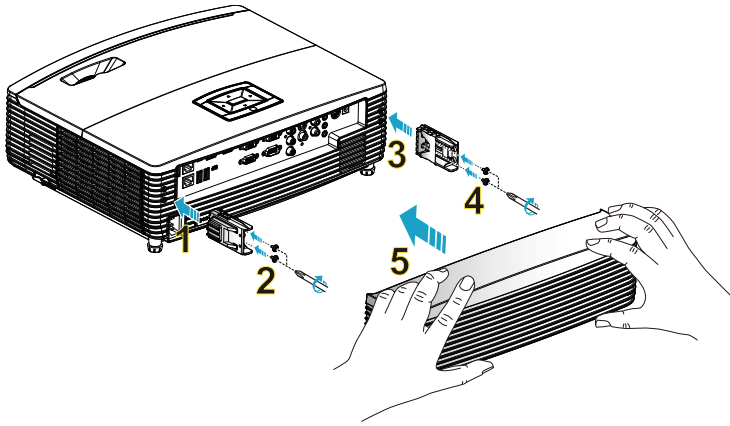

I. Szenario Deckenmontage

- 1 Schließen Sie Netzkabel und andere Kabel wie erforderlich an.
- 2 Installieren Sie die beiden Stützen und ziehen Sie die Schrauben fest. (Abbildung 1, 2, 3, 4)
- 3 Drücken Sie die Kabelverwaltung. (Abbildung 5)
- 4 Wenn Sie einen Acer-Dongle installieren müssen (WirelessHD-Kit/WirelessAndroid-Kit/WirelessCAST), befolgen Sie die nachstehenden Schritte:
 - (A) Lösen Sie die Abdeckungsschraube mit einem Schraubendreher.
 - (B) Drücken Sie die Abdeckung nach oben.
 - (C) Entfernen Sie die Abdeckung.
 - (D) Verbinden Sie den Dongle mit dem Anschluss für das HDMI-Verlängerungskabel; stellen Sie eine Verbindung zum HDMI-Port am Projektor her.
- 5 Bringen Sie die Kabelverwaltungsabdeckung sicher am Projektor an und ziehen Sie die Schraube fest. (Abbildung 5, 4, 3, 2, 1)

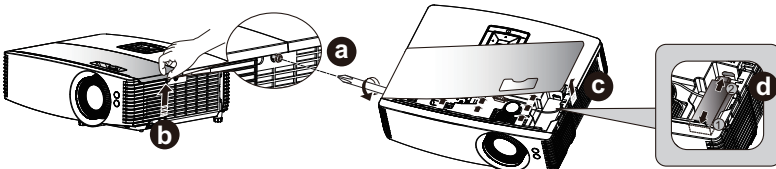

Staubfilter reinigen und austauschen

Reinigen der Staubfilter

Reinigen Sie nach allen 1000 Betriebsstunden die Staubfilter. Werden die Filter nicht regelmäßig gereinigt, können sie von Staub verstopft werden und die Belüftung beeinträchtigen. Dies kann zu einer Überhitzung führen und den Projektor beschädigen.

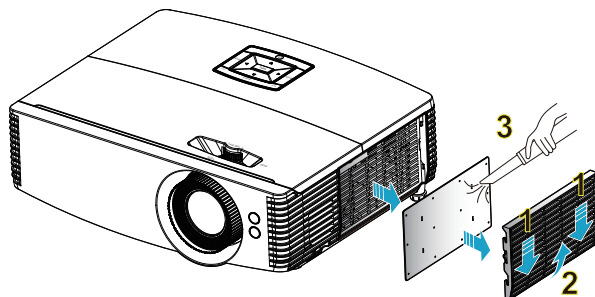

Folgen Sie den nachstehenden Schritten:

- 1 Schalten Sie den Projektor aus. Warten Sie, bis die Betriebs-LED aufhört zu blinken, bevor Sie das Netzkabel herausziehen.
- 2 Lassen Sie den Projektor mindestens 30 Minuten lang abkühlen.
- 3 Ziehen Sie den Staubfilter heraus. (Abbildung 1, 2)
- 4 Verwenden Sie einen kleinen Staubsauger, der für die Reinigung von Computern und sonstigen Bürogeräten konzipiert ist, um die Staubfilter zu reinigen. (Abbildung 3)
- 5 Falls der Schmutz schwer zu entfernen ist oder der Filter beschädigt ist, wenden Sie sich bitte an Ihren Händler oder den Kundendienst, um neue Filter zu erhalten.

Auswechseln der Lampe

Entfernen Sie mit Hilfe eines Schraubenziehers die Schrauben am Deckel. Ziehen Sie anschließend die Lampe heraus.

Der Projektor erkennt automatisch die Betriebszeit der Lampe. Die Warnmeldung „**Die Lampe kommt an ihr Ende für eine Nutzung mit voller Leistung. Auswechseln empfohlen**“ erscheint. Wenn Sie diese Meldung sehen, sollten Sie die Lampe so bald wie möglich austauschen. Stellen Sie sicher, dass sich der Projektor mindestens 30 Minuten lang abgekühlt hat, bevor Sie die Lampe auswechseln.



Warnung: Das Lampenfach ist heiß! Lassen Sie das Gerät abkühlen, bevor Sie die Lampe auswechseln!

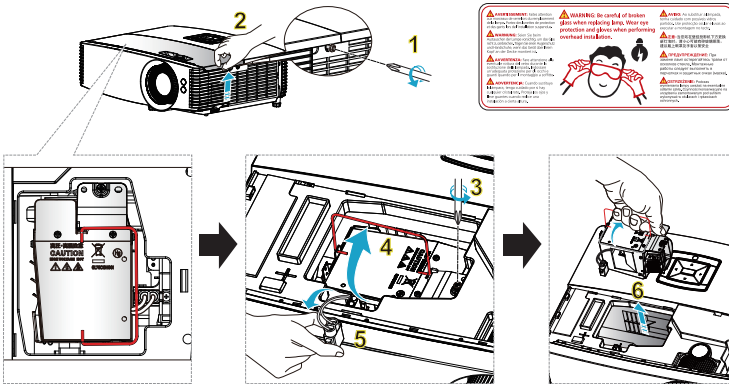

So wechseln Sie die Lampe aus

Schalten Sie den Projektor aus, indem Sie den Stromschalter drücken.

Lassen Sie den Projektor mindestens 30 Minuten lang abkühlen.

Trennen Sie das Gerät vom Stromnetz.

- 1 Lösen Sie die Abdeckungsschraube mit einem Schraubendreher. (Abbildung 1)
Schieben Sie die Abdeckung nach oben und nehmen Sie sie ab. (Abbildung 2)
- 2 Entfernen Sie die Schraube, die das Lampenmodul hält. (Abbildung 3)
Heben Sie den Griff an, sodass er nach oben ragt. (Abbildung 4)
Ziehen Sie den Lampenstecker heraus. (Abbildung 5)
- 3 Heben Sie den Griff an, sodass er nach oben ragt. Ziehen Sie mit etwas Kraft das Lampenmodul heraus. (Abbildung 6)

Verwenden Sie zum Ersetzen des Lampenmoduls eine neue Lampe und befolgen die obigen Schritte in umgekehrter Reihenfolge.



.....

Warnung: Achten Sie zur Vermeidung von Verletzungen darauf, weder das Lampenmodul fallen zu lassen noch die Birne anzufassen. Die Birne kann zerbrechen und Verletzungen verursachen, wenn das Lampenmodul herunterfällt.

Deckenmontage

Möchten Sie den Projektor mit einer Deckenmontagevorrichtung installieren, dann folgen Sie bitte den nachstehenden Schritten:

- 1 Bohren Sie vier Löcher in einen soliden Bestandteil der Deckenkonstruktion, und befestigen Sie die Deckenmontagebasis an der Decke.

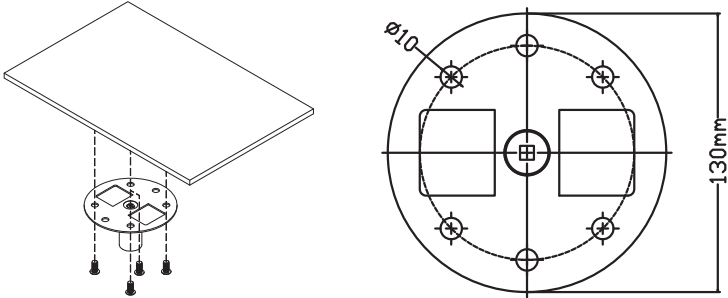

- 2 Wählen sie die Längenkombination basierend auf der tatsächlichen Umgebung. (CM-015 beinhaltet nicht Typ 2 und Typ 3.)

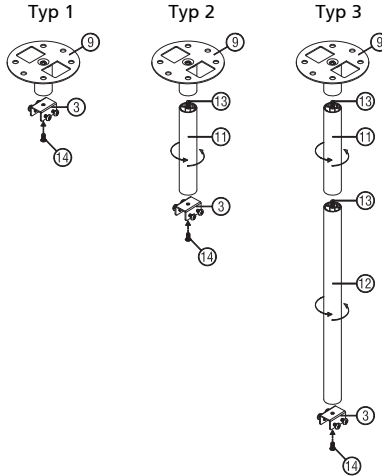

- 3 Typ 1:
Verwenden Sie für die Standardgröße drei Halterungsschrauben zur Befestigung des Projektors an der Deckenmontagehalterung.
Typ 2 und Typ 3:
Alternativ nutzen Sie für die größere Größe die ausziehbaren Erweiterungen für besseren Halt.

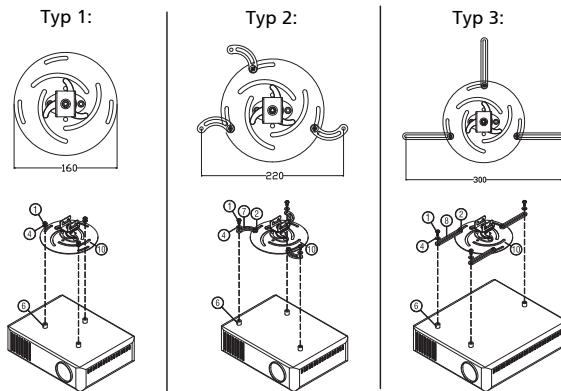

Hinweis: Es ist ratsam einen angemessenen Abstand zwischen dem Halbletch und dem Projektor zu halten, um eine ausreichende Wärmeerstreuung zu gewährleisten.

- 4 Verbinden Sie den Anschluss am Gerät mit der Projektorhalterung (Abbildung 1), fixieren Sie die Konstruktion dann mit vier Schrauben (Abbildung 2).



Abbildung 1



Abbildung 2

5 Verstellen Sie gegebenenfalls den Winkel und die Position.

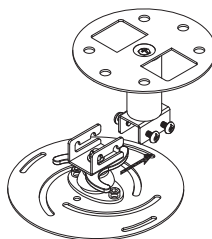

Schraubentyp B		Unterlegscheibentyp	
Durchmesser (mm)	Länge (mm)	Groß	Klein
4	25	V	V

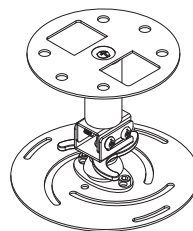
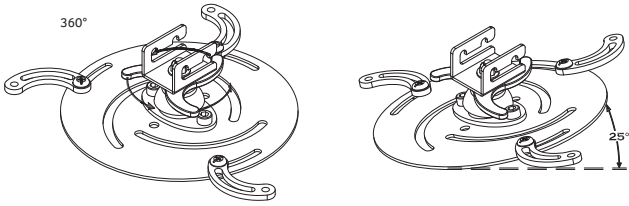
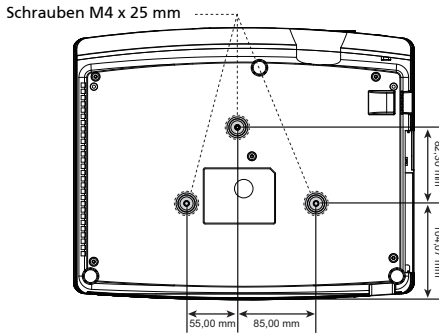

Technische Daten

Die nachstehenden technischen Daten können ohne Ankündigung geändert werden. Die endgültigen technischen Daten entnehmen Sie bitte den von Acer für den Vertrieb veröffentlichten Angaben.

Projektionssystem	DLP®
Auflösung	<ul style="list-style-type: none"> • P6200/F211/PM-X01/P6200S/F211S/PM-X01S-Serie: Native XGA-Auflösung von 1024 x 768 • P6500/F251/PM-801-Serie: 1080p-Auflösung von 1920 x 1080 • P6600/F261/PM-WU01-Serie: Tatsächliche WUXGA-Auflösung von 1920 x 1200 • Maximal: UXGA (1600 x 1200), WSXGA+ (1680 x 1050), 1080p (1920 x 1080), WUXGA-RB (1920 x 1200)
Computerkompatibilität	IBM PCs und kompatible, Apple Macintosh, iMac und VESA-Standards: SXGA, XGA, VGA, SVGA, SXGA+, WXGA, WXGA+, WSXGA+
Videokompatibilität	NTSC (3,58/4,43), PAL (B/D/G/H/I/M/N), SECAM (B/D/G/K/K1/L), HDTV (720p, 1080i, 1080p), EDTV (480p, 576p), SDTV (480i, 576i)
Seitenverhältnis	Vollbild, 4:3, 16:9, L.Box
Mögliche Anzeigefarben	1,07 Milliarden Farben
Projektionsobjektiv	<ul style="list-style-type: none"> • P6200/F211/PM-X01/P6200S/F211S/PM-X01S-Serie: F = 2,5 – 2,93, f = 15,98 – 21,42 mm, 1:1,36-facher manueller Zoom und manueller Fokus • P6500/F251/PM-801/P6600/F261/PM-WU01-Serie: F = 2,5 – 3,26, f = 20,91 – 32,63mm, 1:1,59-facher manueller Zoom und manueller Fokus
Projektionsbildschirmgröße (diagonal)	<ul style="list-style-type: none"> • P6200/F211/PM-X01/P6200S/F211S/PM-X01S-Serie: 66 – 762 cm • P6500/F251/PM-801-Serie: 51 – 762 cm • P6600/F261/PM-WU01-Serie: 53 – 762cm
Projektionsentfernung	<ul style="list-style-type: none"> • P6200/F211/PM-X01/P6200S/F211S/PM-X01S-Serie: 1 – 8,6 m • P6500/F251/PM-801-Serie: 1m – 9,4m • P6600/F261/PM-WU01-Serie: 1 – 9,1 m
Projektionsfaktor	<ul style="list-style-type: none"> • P6200/F211/PM-X01/P6200S/F211S/PM-X01S-Serie: 70 Zoll bei 2m (1,40 bis 1,91:1) • P6500/F251/PM-801-Serie: 64 Zoll bei 2m (1,41 bis 2,24:1) • P6600/F261/PM-WU01-Serie: 66" bei 2 m (1,41 bis 2,24:1)
Horizontale Scanrate	15 - 100 kHz
Vertikale Bildwiederholrate	24 - 120 Hz
Lampentyp	<ul style="list-style-type: none"> • P6200/F211/PM-X01/P6200S/F211S/PM-X01S-Serie: 310 W-Leuchtmittel, vom Benutzer austauschbar • P6500/F251/PM-801/P6600/F261/PM-WU01-Serie: 365 W-Leuchtmittel, vom Benutzer austauschbar
Trapezkorrektur	±30 Grad

Audio	Interner Lautsprecher mit einer Leistung von 10 W x 2
Gewicht	4,5 kg
Abmessungen (B x T x H)	373 mm x 223,4 mm x 100,5 mm (14,7" x 8,8" x 4,0")
Digital-Zoom	2X
Stromversorgung	Wechselspannungseingang, 100 – 240 V, Stromversorgung mit Auto-Umschaltung
Stromverbrauch	Normalmodus: 315 W \pm 10 % bei 110 V Wechselspannung ECO-Modus: 260 W \pm 10 % bei 110 V Wechselspannung Bereitschaftsmodus < 0,5 W
Betriebstemperatur	0°C bis 40°C / 32°F bis 104°F
E/A-Anschlüsse	<ul style="list-style-type: none"> • Netzanschluss x 1 • 2 VGA-Eingänge • VGA-Ausgang x1 • Composite-Eingang x 1 • S-Videoeingang x 1 • YPbPr/YCbCr-Eingang x 1 • HDMI (MHL) x 1 • HDMI x1 • RS232 x1 • Mini-USB x 1: (zur Firmware-Aktualisierung) • Audioeingang x 1 • Mikrofoneingang x 1 • Audioeingang (Cinch) x 1 • Audioausgang x 1 • 5-V-USB-Gleichspannungsausgang x 1 • 12-V-Gleichspannungsausgang x 1 • RJ45-LAN-Eingang x 1 • HDBaseT-Eingang x 1 (Nur für P6600/F261/PM-WU01-Serie)
Standardlieferumfang	<ul style="list-style-type: none"> • Netzkabel x 1 • VGA-Kabel x 1 • Fernbedienung x 1 • Batterien x 2 (für Fernbedienung) (optional) • Bedienungsanleitung (CD-ROM) x 1 • Kurzanleitung x 1 • Sicherheitskarte x 1 • Kabelmanagementabdeckung x 1 • Staubfilter x 1 (optional) • Tragetasche x 1 (optional)



Hinweis: Das Design und die technischen Daten können ohne Ankündigung geändert werden.

Kompatible Modi

A. VGA analog

1 VGA analog - PC-Signal

Modi	Auflösung	V.Frequenz [Hz]	H.Frequenz [KHz]
VGA	640x480	60	31,5
	640x480	72	37,9
	640x480	75	37,5
	640x480	85	43,3
	640x480	120	61,9
SVGA	800x600	56	35,1
	800x600	60	37,9
	800x600	72	48,1
	800x600	75	46,9
	800x600	85	53,7
XGA	800x600	120	77,4
	1024x768	60	48,4
	1024x768	70	56,5
	1024x768	75	60,0
	1024x768	85	68,7
SXGA	1024x768	120	99,0
	1152x864	70	63,8
	1152x864	75	67,5
	1152x864	85	77,1
	1280x1024	60	64,0
QuadVGA	1280x1024	72	77,0
	1280x1024	75	80,0
	1280x1024	85	91,1
	1280x960	60	60,0
	1280x960	75	75,2
SXGA+	1400x1050	60	65,3
UXGA	1600x1200	60	75,0
PowerBook G4	640x480	60	31,4
PowerBook G4	640x480	66,6 (67)	34,9
PowerBook G4	800x600	60	37,9
PowerBook G4	1024x768	60	48,4
PowerBook G4	1152x870	75	68,7
PowerBook G4	1280x960	75	75,0
i Mac DV (G3)	1024x768	75	60,0

2 VGA analog - erweiterte Breitbild-Frequenz

Modi	Auflösung	V.Frequenz [Hz]	H.Frequenz [KHz]
WXGA	1280x768	60	47,8
	1280x768	75	60,3
	1280x768	85	68,6
	1280x720	60	44,8
	1280x720	120	92,9
	1280x800	60	49,6
	*1920x1200	60	74
	1440x900	60	59,9
	1680x1050	60	65,3
WSXGA+	1920x1080 (1080P)	60	67,5
	1366x768	60	47,7
WUXGA	*1920 x 1200-RB	59,94	74,04

3 VGA analog - Component-Signal

Modi	Auflösung	V.Frequenz [Hz]	H.Frequenz [KHz]
480i	720x480 (1440x480)	59,94 (29,97)	15,7
576i	720x576 (1440x576)	50 (25)	15,6
480p	720x480	59,94	31,5
576p	720x576	50	31,6
720p	1280x720	60	45,0
720p	1280x720	50	37,5
1080i	1920x1080	60 (30)	33,8
1080i	1920x1080	50 (25)	28,1
1080p	1920x1080	23,97/24	27,0
1080p	1920x1080	60	67,5
1080p	1920x1080	50	56,3

B. HDMI digital

1 HDMI - PC-Signal

Modi	Auflösung	V.Frequenz [Hz]	H.Frequenz [KHz]
VGA	640x480	60	31,5
	640x480	72	37,9
	640x480	75	37,5
	640x480	85	43,3
	640x480	120	61,9

SVGA	800x600	56	35,1
	800x600	60	37,9
	800x600	72	48,1
	800x600	75	46,9
	800x600	85	53,7
	800x600	120	77,4
XGA	1024x768	60	48,4
	1024x768	70	56,5
	1024x768	75	60,0
	1024x768	85	68,7
	1024x768	120	99,0
SXGA	1152x864	70	63,8
	1152x864	75	67,5
	1152x864	85	77,1
	1280x1024	60	64,0
	1280x1024	72	77,0
	1280x1024	75	80,0
	1280x1024	85	91,1
QuadVGA	1280x960	60	60,0
	1280x960	75	75,2
SXGA+	1400x1050	60	65,3
UXGA	1600x1200	60	75,0
PowerBook G4	640x480	60	31,4
PowerBook G4	640x480	66,6 (67)	34,9
PowerBook G4	800x600	60	37,9
PowerBook G4	1024x768	60	48,4
PowerBook G4	1152x870	75	68,7
PowerBook G4	1280x960	75	75,0
i Mac DV (G3)	1024x768	75	60,0

2 HDMI - erweiterte Breitbild-Frequenz

Modi	Auflösung	V.Frequenz [Hz]	H.Frequenz [KHz]
WXGA	1280x768	60	47,8
	1280x768	75	60,3
	1280x768	85	68,6
	1280x720	60	44,8
	1280x720	120	92,9
	1280x800	60	49,6
	*1280x800-RB	119,909	101,6
	1440x900	60	59,9
	*1920x1200	60	74

WSXGA+	1680x1050	60	65,3
	1920x1080 (1080P)	60	67,5
	1366x768	60	47,7
WUXGA	*1920 x 1200-RB	59,94	74,04

3 HDMI - Videosignal

Modi	Auflösung	V.Frequenz [Hz]	H.Frequenz [KHz]
480i	720x480 (1440x480)	59,94 (29,97)	15,7
576i	720x576 (1440x576)	50 (25)	15,6
480p	720x480	59,94	31,5
576p	720x576	50	31,6
720p	1280x720	60	45,0
720p	1280x720	50	37,5
1080i	1920x1080	60 (30)	33,8
1080i	1920x1080	50 (25)	28,1
1080p	1920x1080	23,97/24	27,0
1080p	1920x1080	60	67,5
1080p	1920x1080	50	56,3
1080p	*1920x1200	59,94	74,04

4 HDMI - 1.4a 3D-Timing

Modi	Auflösung	V.Frequenz [Hz]	H.Frequenz [KHz]
720p (Bildkombi)	1280 x 720	50	37,5
720p (Bildkombi)	1280 x 720	60	45,0
1080p (Bildkombi)	1920 x1080	24	27,0
720p (Bildkombi)	1280 x 720	50	37,5
720p (Bildkombi)	1280 x 720	60	45,0
1080i (Oben/Unten)	1920 x1080	50 (25)	28,1
1080i (Oben/Unten)	1920 x1080	60 (30)	33,8
1080p (Oben/Unten)	1920 x1080	24	27,0
1080p (Oben/Unten)	1920 x1080	50	56,3
1080p (Oben/Unten)	1920 x1080	60	67,5
720p (SbS, halb)	1280 x 720	60	45,0
1080i (SbS, halb)	1920 x1080	50 (25)	28,1
1080i (SbS, halb)	1920 x1080	60 (30)	33,8
1080p (SbS, halb)	1920 x1080	50	56,3
1080p (SbS, halb)	1920 x1080	60	67,5

Grafikquellen- Monitorbereichsgrenzen	Horizontale Scanrate:	15 k-100 kHz
	Vertikale Scanrate:	24-120 Hz
	Max. Pixelrate:	165 MHz

C. MHL Digital

Modi	Auflösung	V.Frequenz [Hz]	H.Frequenz [KHz]
VGA	*640 x 480	59,94/60	31,5
480i	*720 x 480 (1440 x 480)	59,94/60	15,7
576i	*720 x 576 (1440 x 576)	50 (25)	15,6
480p	*720 x 480	59,94/60	31,5
480p_2x	*1440 x 480	59,94/60	31,5
576p	*720 x 576	50	31,3
576p_2x	*1440 x 576	50	31,3
720p	*1280 x 720	59,94/60	45,0
720p	*1280 x 720	50	37,5
1080i	*1920 x 1080	60 (30)	33,8
1080i	*1920 x 1080	50 (25)	28,1
1080p	*1920 x 1080	23,97/24	27,0
1080p	*1920 x 1080	25	28,1
1080p	*1920 x 1080	29,97/30	33,8
Grafikquellen- Monitorbereichsgrenzen	Horizontale Scanrate:	15 k-50 kHz	
	Vertikale Scanrate:	24-60 Hz	
	Max. Pixelrate:	Digital: 75 MHz	



Hinweis: * Funktionen variieren je nach Modelldefinition.

Bestimmungen und Sicherheitshinweise

FCC-Erklärung

Dieses Gerät wurde geprüft und hat sich als mit den Grenzwerten für ein Digitalgerät der Klasse B gemäß Teil 15 der Bestimmungen der amerikanischen Bundesbehörde für das Fernmeldewesen FCC (Federal Communications Commission) konform erwiesen. Diese Grenzwerte geben einen angemessenen Schutz gegen schädliche Funkstörungen innerhalb von Wohngebäuden. Dieses Gerät erzeugt und verwendet Funkfrequenzenergie, die ausgestrahlt werden kann und bei unsachgemäßer, nicht der Anleitung des Herstellers entsprechender Installation und Verwendung schädliche Störungen des Rundfunkempfangs verursachen kann.

Es gibt jedoch keine Garantie, dass bei einer bestimmten Installation keine Störungen auftreten. Kommt es durch das Gerät zu Störungen im Radio- oder Fernsehempfang, was sich durch Ein- und Ausschalten des Geräts überprüfen lässt, sollte der user is encouraged to try to correct the interference by one or more of the following measures:

- Richten Sie Ihre Empfangsantenne neu aus, oder stellen Sie sie an einem anderen Ort auf.
- Vergrößern Sie den Abstand zwischen dem Gerät und dem Empfänger.
- Schließen Sie das Gerät an eine Steckdose an, die nicht von demselben Stromkreis wie die Steckdose des Empfängers versorgt wird.
- Wenden Sie sich an den Händler oder einen erfahrenen Radio-/Fernsehtechniker.

Hinweis: Abgeschirmte Kabel

Um weiterhin die Anforderungen der FCC-Bestimmungen zu erfüllen, müssen abgeschirmte Kabel bei allen Verbindungen mit anderen Computergeräten verwendet werden.

Hinweis: Peripheriegeräte

Nur die Peripheriegeräte (Ein-/Ausgabegeräte, Endgeräte, Drucker etc.), die für die Konformität mit den Klasse B-Grenzwerten zertifiziert wurden, dürfen mit diesem Gerät verbunden werden. Der Betrieb mit nicht zertifizierten Peripheriegeräten kann Störungen im Radio- oder Fernsehempfang verursachen.

Achtung

Durch Änderungen oder Modifikationen, die nicht ausdrücklich von dem Hersteller genehmigt wurden, kann die von der Federal Communications Commission erteilte Gerätebetriebsbefugnis des Benutzers ungültig werden.

Betriebsbedingungen

Dieses Gerät entspricht Teil 15 der FCC-Bestimmungen. Betrieb unterliegt den folgenden zwei Bedingungen: (1) Das Gerät darf keine schädlichen Störungen verursachen. (2) Das Gerät muss störfest gegen aufgenommene Störungen sein. Das betrifft auch solche Störungen, die unerwünschte Betriebszustände verursachen könnten.

Hinweis: Für Benutzer in Kanada

Dieses Digitalgerät der Klasse B erfüllt alle Anforderungen der kanadischen Bestimmungen ICES-003.

Remarque à l'intention des utilisateurs canadiens

Cet appareil numérique de la classe B est conforme à la norme NMB-003 du Canada.

Konformitätserklärung für EU-Länder

Hiermit erklärt Acer, dass diese Projektor-Reihe die Anforderungen und weiteren relevanten Bestimmungen der Richtlinie 1999/5/EG erfüllt.

Konform mit der russischen gesetzlichen Zertifizierung



Rechtliche Erklärung zu Funkgeräten



Hinweis: Die folgenden rechtlichen Informationen gelten nur für Modelle mit WLAN- und/oder Bluetooth-Funktionen.

Allgemein

Das Produkt erfüllt alle Anforderungen der Hochfrequenz- und Sicherheitsstandards in allen Ländern bzw. Regionen, in denen seine drahtlose Nutzung genehmigt ist. Je nach den Konfigurationen enthält das Produkt möglicherweise drahtlose Funkgeräte (wie z.B. WLAN- und/oder Bluetooth-Module).

Kanada — Nicht anmeldungspflichtige Funkgeräte mit geringer Ausgangsleistung (RSS-210)

- a Ein CIM (Common Information Model) Betrieb unterliegt den folgenden zwei Bedingungen:
 1. Das Gerät darf keine schädlichen Störungen verursachen, und
 2. Das Gerät muss störfest gegen aufgenommene Störungen sein. Dies betrifft auch solche Störungen, die unerwünschte Betriebszustände verursachen könnten.
- b Betrieb im 2,4 GHz-Bereich
Um Radiointerferenzen am lizenzierten Service zu verhindern, sollte dieses Gerät zur maximalen Abschirmung nur im Hause betrieben werden, bzw. unterliegt bei eine Außeninstallation einer Lizenzierung.

Liste mit zutreffenden Ländern

Die Benutzung des Gerätes muss streng in Übereinstimmung mit den Vorschriften und Beschränkungen im Land der Benutzung sein. Für weitere Informationen nehmen Sie bitte mit der lokalen Behörde in dem Land Kontakt auf, in dem Sie das Gerät benutzen. Siehe <http://ec.europa.eu/enterprise/rtte/implem.htm> zur aktuellsten Länderliste.



Acer Incorporated
8F, 88, Sec. 1, Xintai 5th Rd., Xizhi
New Taipei City 221, Taiwan

Declaration of Conformity

We,

Acer Incorporated

8F, 88, Sec. 1, Xintai 5th Rd., Xizhi, New Taipei City 221, Taiwan

Contact Person: Mr. RU Jan, e-mail: ru.jan@acer.com

And,

Acer Italy s.r.l

Via Lepetit, 40, 20020 Lainate (MI) Italy

Tel: +39-02-939-921 ,Fax: +39-02 9399-2913

www.acer.it

Declare under our own responsibility that the product:

Product:	DLP Projector
Trade Name:	Acer
Model Number:	DWU1503/D1P1504/DNX1506/DNX1509 P6600/F261/PM-WU01/P6500/F251/PM-801/ P6200/F211/PM-X01/P6200S/F211S/PM-X01S

To which this declaration refers conforms to the relevant standard or other standardizing documents:

- EN55022:2010 Class B; EN 55024:2010
- EN61000-3-2:2006+A1:2009+A2:2009, Class A
- EN61000-3-3:2008
- EN 60950-1:2006/A11:2009/A1:2010+A12:2011
- Regulation (EC) No. 1275/ 2008; EN 62301:2005
- EN50581:2012

We hereby declare above product is in compliance with the essential requirements and other relevant provisions of EMC Directive 2004/108/EC, Low Voltage Directive 2006/95/EC and RoHS Directive 2011/65/EU and Directive 2009/125/EC with regard to establishing a framework for the setting of ecodesign requirements for energy-related product.

Year to begin affixing CE marking 2015.

RU Jan / Sr. Manager
Regulation, Acer Inc.

Oct., 21, 2015
Date



Acer America Corporation
333 West San Carlos St.,
Suite 1500
San Jose, CA 95110
U. S. A.
Tel: 254-298-4000
Fax: 254-298-4147
www.acer.com



Federal Communications Commission Declaration of Conformity

This device complies with Part 15 of the FCC Rules. Operation is subject to the following two conditions: (1) this device may not cause harmful interference, and (2) this device must accept any interference received, including interference that may cause undesired operation.

The following local Manufacturer / Importer is responsible for this declaration:

Product:	DLP Projector
Model Number:	DWU1503/D1P1504/DNX1506/DNX1509
Machine Type:	P6600/F261/PM-WU01/P6500/F251/PM-801/ P6200/F211/PM-X01/P6200S/F211S/PM-X01S
Name of Responsible Party:	Acer America Corporation
Address of Responsible Party:	333 West San Carlos St. Suite 1500 San Jose, CA 95110 U. S. A.
Contact Person:	Acer Representative
Phone No.:	254-298-4000
Fax No.:	254-298-4147