

HD8827

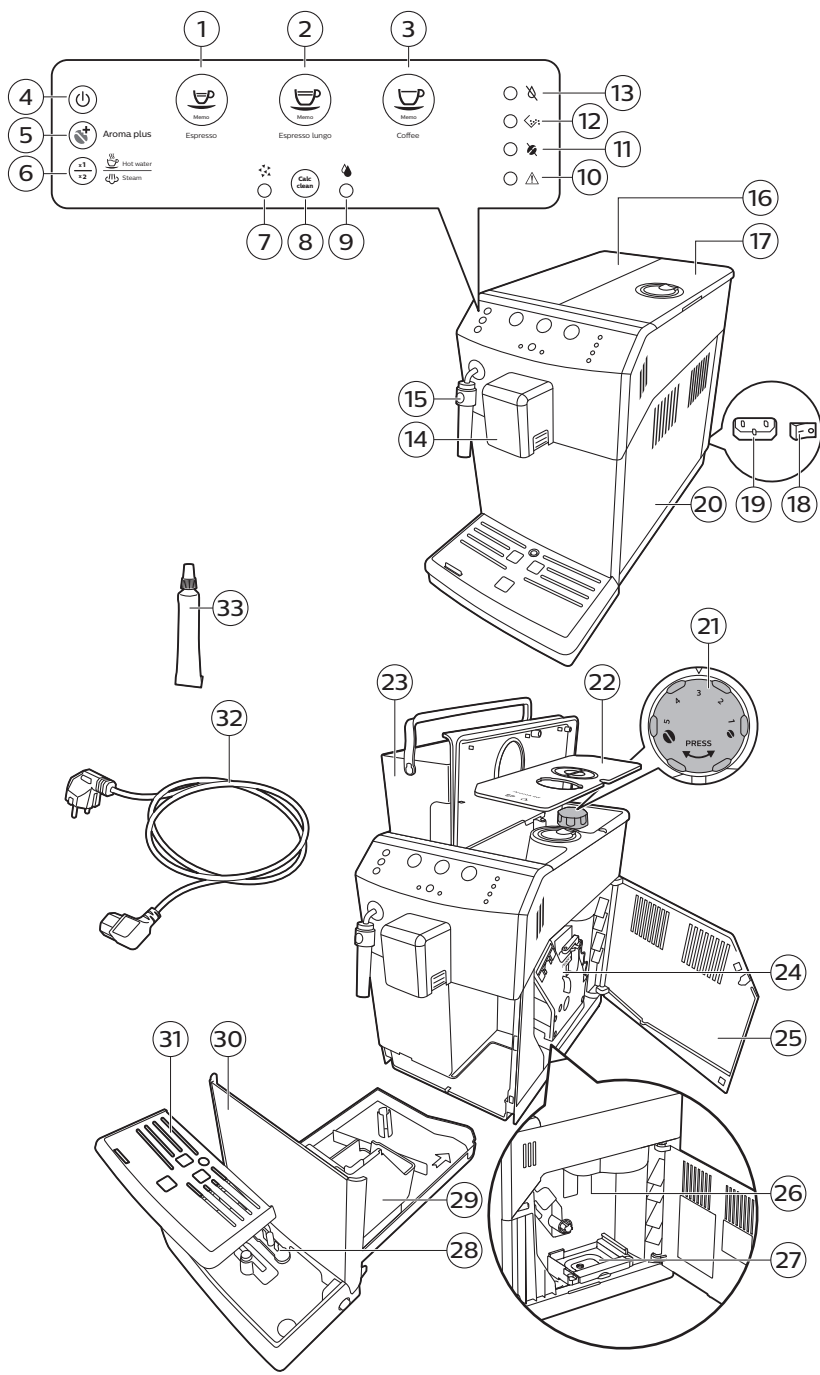

PHILIPS



Suomi 6
Svenska 32

Sisältö

Johdanto	6
Tärkeää	7
Varoitus	7
Varoitus	8
Sähkömagneettiset kentät (EMF)	9
Laitteen yleiskuvaus (kuva 1)	9
Ensisienustus	10
Latausjärjestelmä	11
Automaattinen huuhtelu	12
Manuaalinen huuhtelu	12
Intenza+ -vedensuodattimen asentaminen	13
Laitteen käyttäminen	15
Juomatyytit ja määrä	15
Espresson, espresso lungon ja kahvin keittäminen	15
Kahvisuuttimen säätäminen	15
1 kupillisen espresson, espresso lungon ja kahvin keittäminen	15
2 kupillisen espresson, espresso lungon ja kahvin keittäminen	16
Maidon vaahdottaminen	16
Kuuma vesi	17
Määrän ja maun säätäminen	17
Saeco Adapting System	17
Aroma plus -toiminnon ottaminen käyttöön	17
Kahvin määrän säätäminen MEMO-toiminnolla	17
Jauhatusasetusten säätäminen	18
Huolto ja hoito	18
Tippa-alustan ja sakkasäiliön puhdistus	18
Kahviyksikön puhdistus	19
Voitelu	20
Perinteisen maidonvaahdottimen puhdistus (päivittäin)	21
Perinteisen maidonvaahdottimen ja höyryputken puhdistaminen (viikoittain)	21
Kalkinpoisto	21
Kalkinpoisto	21
Kalkinpoisto	21
Kalkinpoiston keskeyttäminen	23
Valosignaalien merkitykset	23
Vianmääritys	27
Kierrätys	30
Takuu ja tuki	30
Huoltotarvikkeiden tilaaminen	30
Tekniset tiedot	30

Johdanto

Kiitos, että ostit Philipsin täysin automaattisen, perinteisellä maidonvaahdottimella varustetun kahvinkeittimen. Hyödynnä Philipsin tuki ja rekisteröi tuotteesi osoitteessa www.philips.com/welcome. Laitte soveltuu

espresson ja kahvin valmistukseen kokonaisista kahvipavuista sekä höyryn ja kuuman veden tuottamiseen. Tästä käyttöoppaasta löydät kaikki tiedot, joita tarvitset laitteen asennukseen, käyttöön, puhdistukseen ja kalkinpoistoon.

Jos kohtaat laitteen käytössä ongelmia tai sinulla on muuta kysyttävää, perehdy tukisivustoomme osoitteessa www.philips.com/support. Täältä löydät yksityiskohtaisia tietoja puhdistuksesta ja hoidosta, usein kysytyjä kysymyksiä, tukivideoita ja käyttöoppaita.

Tärkeää

Tässä laitteessa on turvatoimintoja. Lue ja noudata turvallisuusohjeita huolellisesti ja käytä laitetta ainoastaan näissä ohjeissa neuvotulla tavalla, jotta voit välttää koneen virheellisestä käytöstä johtuvat loukkaantumiset ja viat. Säilytä tämä käyttöopas myöhempää käyttöä varten.

Varoitus

- Kytke laite pistorasiaan, jonka jännite vastaa laitteen teknisiä tietoja.
- Liitä laite maadoitettuun pistorasiaan.
- Älä anna virtajohdon roikkua pöydältä tai työtasolta tai kosketa kuumia pintoja.
- Älä upota laitetta, pistoketta tai virtajohtoa veteen (sähköiskun vaara).
- Älä kaada nestettä virtajohtoliitintään.
- Älä suuntaa kuumavesisuihketta kehon osia kohti: palovammojen vaara.
- Älä kosketa kuumia pintoja. Käytä kahvoja ja nuppeja.
- Sammuta laite laitteen takana olevalla pääkytkimellä ja irrota pistoke pistorasiasta:
 - jos tapahtuu toimintahäiriö
 - jos laitetta ei käytetä pitkään aikaan
 - ennen laitteen puhdistamista.
- Vedä pistokkeesta, älä koskaan virtajohdosta.
- Älä koske pistokkeeseen märin käsin.
- Älä käytä laitetta, jos pistoke, virtajohto tai itse laite on vaurioitunut..
- Älä muuta millään tavoin laitetta tai virtajohtoa.

- Anna korjaustoimenpiteet vain Philipsin valtuuttaman huoltokeskuksen tehtäväksi, jotta vältät vaaratilanteet..
- Laitetta ei ole tarkoitettu alle 8-vuotiaiden lasten käytettäväksi.
- Laitetta voivat käyttää yli 8-vuotiaat lapset ja henkilöt, joiden fyysinen tai henkinen toimintakyky on rajoittunut tai joilla ei ole kokemusta tai tietoa laitteen käytöstä, jos heitä on neuvottu laitteen turvallisesta käytöstä tai tarjolla on turvallisen käytön edellyttämä valvonta ja jos he ymmärtävät laitteeseen liittyvät vaarat.
- Lasten ei saa antaa puhdistaa tai huoltaa laitetta ilman valvontaa.
- Pidä laite, sen lisävarusteet ja sen johto poissa alle 8-vuotiaiden lasten ulottuvilta.
- Pienten lasten ei saa antaa leikkiä laitteella.
- Älä koskaan työnä sormia tai muita esineitä kahvimyllyyn.
- Laitetta ei saa laittaa kaappiin, kun se on käytössä.

Varoitus

- Tämä laite on tarkoitettu vain tavalliseen kotitalouskäyttöön. Sitä ei ole tarkoitettu käytettäväksi myymälöiden, toimistojen, maatilojen tai muiden työympäristöjen henkilökuntaruokaloissa.
- Aseta laite viileälle, tasaiselle ja vakaalle alustalle. Pidä laite pystyasennossa myös kuljetuksen aikana.
- Älä sijoita laitetta lämpölevylle tai kuuman uunin, patterin tai vastaavan lämmönlähteen viereen.
- Lisää kahvipapusaäiliöön vain paahdettuja kahvipapuja. Kahvisaäiliöön lisätty jauhettu kahvi, pikakahvi, raa'at kahvipavut ja mitkä tahansa muut aineet voivat vahingoittaa laitetta.
- Anna laitteen jäähtyä, ennen kuin asennat tai poistat mitään laitteen osia. Lämmitysvastukset voivat olla kuumia käytön jälkeen.
- Älä kaada vesisäiliöön lämmintä tai kuumaa vettä tai kivennäisvettä, sillä ne saattavat vaurioittaa vesisäiliötä ja laitetta.
- Älä puhdistaa laitetta naarmuttavilla tai syövyttävillä puhdistusaineilla tai -välineillä (kuten bensiinillä tai asetonilla). Veteen kostutettu pehmeä liina riittää.

- Poista kalkki laitteesta säännöllisesti. Laite ilmoittaa, milloin kalkinpoisto on tarpeellista. Jos ohjeita ei noudateta, laite lakkaa toimimasta kunnolla. Siinä tapauksessa takuu ei kata korjausta.
- Älä säilytä laitetta alle 0 °C:een lämpötilassa. Lämmitysjärjestelmään jäänyt vesi voi jäätyä ja aiheuttaa vaurioita.
- Älä jätä vettä vesisäiliöön, jos keitintä ei käytetä pitkään aikaan. Vesi saattaa pilaantua. Käytä puhdasta vettä aina, kun käytät laitetta.

Sähkömagneettiset kentät (EMF)

Tämä laite (Philips) vastaa kaikkia sähkömagneettisille kentille (EMF) altistumista koskevia standardeja ja säännöksiä.

Laitteen yleiskuvaus (kuva 1)

- 1 ESPRESSO-painike
- 2 ESPRESSO LUNGO -painike
- 3 COFFEE-painike
- 4 ON/OFF-painike
- 5 AROMA STRENGTH -painike
- 6 HOT WATER/ STEAM -painike
- 7 Kalkinpoiston merkkivalo
- 8 CALC CLEAN -painike
- 9 Huuhtelun merkkivalo
- 10 Yleisen varoituksen merkkivalo
- 11 Ei kahvia -merkkivalo
- 12 Tyhjennä sakkasäiliö -merkkivalo
- 13 Ei vettä -merkkivalo
- 14 Kahvisuutin
- 15 Perinteinen maidonvaahdotin
- 16 Vesisäiliön kansi
- 17 Kahvipapussäiliön kansi
- 18 Pääkytkin
- 19 Johdon liitin
- 20 Huoltoluukku
- 21 Jauhatuksen säätönuppi
- 22 Kahvipapussäiliön kupu
- 23 Vesisäiliö
- 24 Kahviyksikkö
- 25 Puhdistusohjeet huoltoluukun sisäpuolella
- 26 Kahvin ulostulokanava
- 27 Sakkasäiliö
- 28 Tippa-alusta täynnä -ilmaisin
- 29 Kahvijauhesäiliö
- 30 Tippa-alusta
- 31 Tippa-alustan suojus
- 32 Virtajohto
- 33 Rasva

Ensi-asennus

Laitteen testauksessa on käytetty kahvia. Vaikka se on puhdistettu huolellisesti, laitteeseen on voinut jäädä kahvijäämiä. Takaamme kuitenkin, että laite on täysin uusi. Useimpien muiden täysin automaattisten keittimien tavoin kahvia on valmistettava muutama kerta, jotta keitin voi suorittaa itsesäädöt, mikä mahdollistaa mahdollisimman hyvältä maistuvan kahvin valmistamisen.

- 1 Poista laitteesta kaikki pakkausmateriaalit.
- 2 Aseta laite pöydälle tai työtasolle kauas hanasta, tiskialtaasta ja lämmönlähteistä.

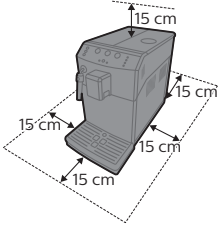

Huomautus: Jätä vähintään 15 cm vapaata tilaa laitteen yläpuolelle, taakse ja molemmille sivuille.

- 3 Huomautus: Laitetta saa käyttää vain asianmukaisesti koulutettu henkilö. Älä jätä laitetta käyntiin ilman valvontaa.

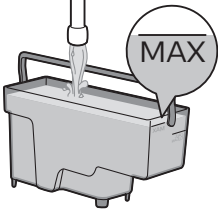

- 4 Huuhtele vesisäiliö. Täytä vesisäiliö puhtaalla vedellä MAX-merkkiin asti.

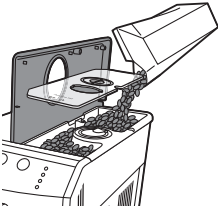

- 5 Avaa kahvipapusaaliön kansi. Täytä kahvipapusaaliö kahvipapuille ja sulje kansi.

Huomautus: Älä täytä kahvipapusaaliötä liian täyteen, jotta kahvimylly ei vahingoitu.

Huomio: Käytä vain espressopapuja. Älä koskaan käytä kahvijauhetta tai paahtamattomia tai sokeroituja kahvipapuja, sillä ne voivat vahingoittaa laitetta.

Huomautus: Älä lisää esijauhettua kahvia, vettä tai kahvipapuja ulostulokanavaan.

- 6 Kytke pistoke pistorasiaan (1) ja aseta pieni pistoke laitteen takana (2) olevaan liitäntään.

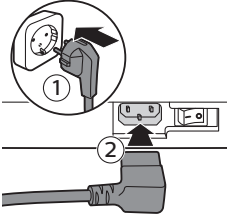

- 7 Käynnistä laite kääntämällä pääkytkin ON-asentoon.

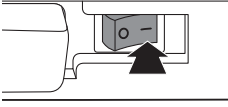

- 8 Paina ON/OFF-painiketta.

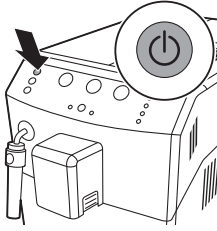

Latausjärjestelmä

Laitteen alkulämmityksen aikana puhdasta vettä virtaa kahvipiiriin läpi ja lämmittää sen. Tämä kestää muutaman sekunnin.

- 1 Aseta säiliö perinteisen maidonvaahdottimen alle.

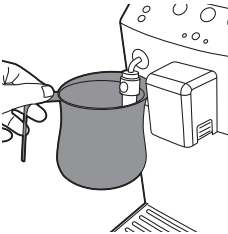

- 2 Ei vettä -merkkivalo ja yleisen varoituksen merkkivalo vilkkuvat samaan aikaan.

- ESPRESSO-painikkeeseen syttyvä valo.



12 Suomi

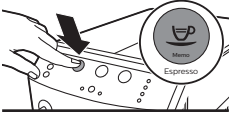

3 Paina Espresso-painiketta.

- Laite lämpenee, ja ESPRESSO-, ESPRESSO LUNGO- ja COFFEE-painikkeet vilkkuvat samaan aikaan.

Automaattinen huuhtelu

Kun laite on lämmennyt, se suorittaa automaattisen huuhtelun, jossa kahvipiiri puhdistetaan puhtaalla vedellä. Tämän vaiheen aikana kahvisuuttimesta tulee vettä.

1 Aseta säiliö kahvisuuttimen alle.

- ESPRESSO-, ESPRESSO LUNGO- ja COFFEE-painikkeet vilkkuvat samaan aikaan.
- Vaihe päättyy automaattisesti.



- ESPRESSO-, ESPRESSO LUNGO-, COFFEE- ja HOT WATER/STEAM -painikkeet palavat yhtäjaksoisesti.

Manuaalinen huuhtelu

Manuaalisen huuhtelun aikana laite valmistaa yhden kupillisen kahvia. Tämä valmistaa kahvipiiriin käyttöä varten.

1 Aseta säiliö kahvisuuttimen alle.

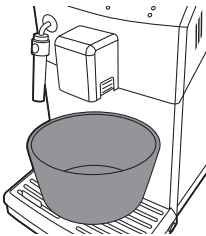

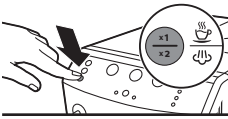
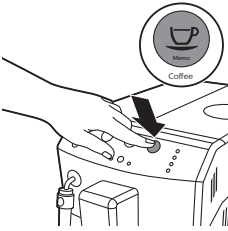

2 Varmista, että ESPRESSO-, ESPRESSO LUNGO-, COFFEE- ja HOT WATER/STEAM -painikkeet palavat yhtäjaksoisesti.

3 Paina COFFEE-painiketta.

- Laite alkaa valmistaa kupillista kahvia valmistellakseen kahvipiirin käyttöä varten. Tämä kahvi ei ole juomakelpoista.

4 Tyhjennä säiliö suodatuksen jälkeen.

5 Aseta säiliö takaisin perinteisen maidonvaahdotin alle.

6 Paina HOT WATER/STEAM -painiketta kerran. Laite käynnistää veden annostelun.

- HOT WATER/STEAM -painike vilkkuu hitaasti.

7 Anna laitteen valmistaa kuumaa vettä, kunnes Ei vettä -merkkivalo palaa yhtäjaksoisesti.

Huomautus: Jos haluat keskeyttää manuaalisen huuhtelun, paina HOT WATER/STEAM -painiketta, ja jos haluat käynnistää vaiheen alusta, paina HOT WATER/STEAM -painiketta uudelleen.

8 Täytä vesisäiliö puhtaalla vedellä enimmäistasoon (MAX) asti.

Huomautus: Automaattinen huuhtelu käynnistyy, kun laite on ollut valmiutilassa tai sammuneena yli 30 minuuttia. Jos et ole käyttänyt laitetta vähintään 2 viikkoon, sinun on suoritettava manuaalinen huuhtelu.

Laite on käyttövalmis.

Intenza+-vedensuodattimen asentaminen

Suosittellemme Intenza+-vedensuodattimen käyttöä, sillä se ehkäisee kalkin muodostumista laitteeseen. Voit ostaa Intenza+-vedensuodattimen erikseen. Katso lisätietoja luvun "Takuu ja tuki" kohdasta "Huoltotarvikkeiden tilaaminen".

Huomautus: Vaihda INTENZA+-suodatin 2 kuukauden välein.

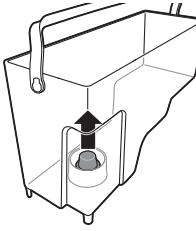

- 1 Poista pieni, valkoinen suodatin vesisäiliöstä ja säilytä sitä kuivassa paikassa.

Huomautus: Säilytä pieni valkoinen suodatin tulevaa käyttöä varten. Tarvitset sitä kalkinpoistoon.



- 2 Ota suodatin pakkauksesta ja upota suodatin kylmään veteen avoin pää ylöspäin. Purista suodattimen sivuja varovasti, jotta ilmakuplat pääsevät ulos.

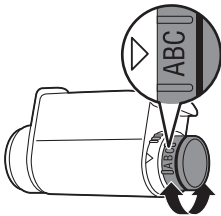

- 3 Käännä suodattimen valitsin asentoon, joka vastaa alueesi veden kovuutta.
- Erittäin pehmeä vesi / pehmeä vesi
 - Kova vesi
 - Erittäin kova vesi

Huomautus: Voit testata veden kovuuden veden kovuuden määrittelysiuskalla.

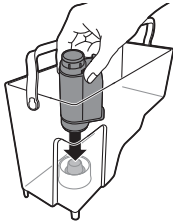

- 4 Aseta suodatin tyhjiin vesisäiliöön. Paina sitä alaspäin, kunnes se ei enää liiku alemmas.
- 5 Täytä vesisäiliö MAX-merkkiin asti kylmällä vedellä ja aseta vesisäiliö laitteeseen.

- 6 Varmista, että ESPRESSO-, ESPRESSO LUNGO-, COFFEE- ja HOT WATER/STEAM -painikkeet palavat yhtäjaksoisesti.



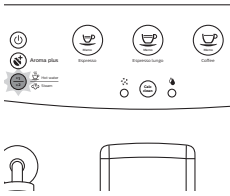

- 7 Paina HOT WATER/STEAM -painiketta kerran. HOT WATER/STEAM -painike vilkkuu.
 - Anna laitteen annostella kuumaa vettä, kunnes vesisäiliö on tyhjä.
 - Ei vettä -merkkivalo palaa yhtäjaksoisesti.
 - 8 Täytä vesisäiliö MAX-tasoon asti kylmällä vedellä ja aseta vesisäiliö takaisin laitteeseen.
 - ESPRESSO-, ESPRESSO LUNGO-, COFFEE- ja HOT WATER/STEAM -painikkeet palavat yhtäjaksoisesti.
- Laite on käyttövalmis.

Laitteen käyttäminen

Juomatyytit ja määrä

Juoman nimi	Kuvaus
Espresso	Kahvissa paksu crema, tarjoillaan pienessä kupissa
Espresso Lungo	Pitkähkössä espressossa on paksu crema, tarjoillaan keskikokoisessa kupissa
Kahvi	Tavallinen kuppi kahvia suuressa kupissa

Juoman nimi	Vakiokoko	Kokoalue
Espresso	40 ml	20–230 ml
Espresso Lungo	80 ml	20–230 ml
Kahvi	120 ml	20–230 ml
Kuuma vesi	300 ml	

Huomautus: Edellä mainitut määrät ovat arvioita.

Espresson, espresso lungon ja kahvin keittäminen

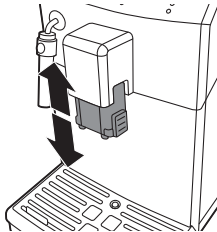

Kahvisuuttimen säätäminen

Laitteella voi annostella erilaisia kahvijuomia erikokoisiin kuppeihin tai laseihin. Säädä kahvisuuttimen korkeus kupin tai lasin koon mukaan liu'uttamalla suutinta ylös- tai alaspäin.

1 kupillisen espresson, espresso lungon ja kahvin keittäminen

- 1 Aseta kuppi kahvisuuttimen alle.
- 2 Valmista haluamasi kahvi painamalla ESPRESSO-, ESPRESSO LUNGO- tai COFFEE-painiketta kerran.
 - Valitun juoman painike vilkkuu hitaasti.
- 3 Laite lopettaa keittämisen automaattisesti esiasetetun tason saavuttamisen jälkeen.

Huomautus: Jos haluat lopettaa kahvin valmistuksen, ennen kuin laite on lopettanut määrätyn kahvimäärän annostelun, paina aiemmin valittua juomapainiketta.

2 kupillisen espresson, espresso lungon ja kahvin keittäminen

- 1 Aseta kaksi kuppia kahvisuuttimen alle.
- 2 Valmista haluamasi kahvi painamalla ESPRESSO-, ESPRESSO LUNGO- tai COFFEE-painiketta kaksi kertaa.
 - Valitun juoman painike välähtää nopeasti kaksi kertaa.

Laite jauhaa ja annostelee automaattisesti oikean määrän kahvia. Kaksi annosta juomaa keitetessä laite suorittaa jauhatus- ja keittovaiheen automaattisesti kaksi kertaa.

- 3 Laite lopettaa keittämisen automaattisesti esiasetetun tason saavuttamisen jälkeen.

Huomautus: Jos haluat lopettaa kahvin valmistuksen, ennen kuin laite on lopettanut määrätyn kahvimäärän annostelun, paina aiemmin valittua juomapainiketta.

Maidon vaahdottaminen

Varoitus: Palovammojen vaara! Ennen annostelua laitteesta voi tulla pieniä kuumia vesisuihkuja. Käytä vain asianmukaista suojakahvaa.

Huomautus: Saat parhaimman maitovaahdon käyttämällä jääkaappikylmää maitoa (lämpötila noin 5 °C), jonka proteiinipitoisuus on vähintään 3 %. Voit käyttää täysmaitoa tai kevytmaitoa. Voit käyttää myös rasvatonta maitoa, soijamaitoa ja laktoositonta maitoa.

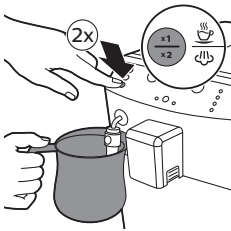

- 1 Täytä 1/3 kannusta kylmällä maidolla.
- 2 Upota perinteinen maidonvaahdotin maitoon. Paina HOT WATER/STEAM -painiketta kaksi kertaa.
 - HOT WATER/STEAM -painike välähtää kaksi kertaa.
- 3 Vaahdota maito pyörittelemällä kannua varovasti ja liikuttamalla sitä ylös ja alas.

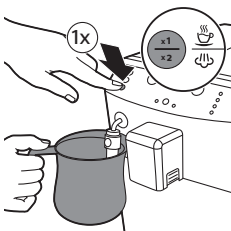

- 4 Lopeta vaahdotus painamalla HOT WATER/STEAM CLEAN -painiketta kerran.

Huomautus: HOT WATER/STEAM -painikkeen painamisen jälkeen kestää muutaman sekunnin, ennen kuin laite lopettaa vaahdotuksen.

Huomautus: Vaahdotus lopetetaan 3 minuutin kuluttua. Paina HOT WATER/STEAM -painiketta kaksi kertaa, jos haluat jatkaa vaahdotusta.

- 5 Irrota perinteisen maidonvaahdottimen ulko-osa ja huuhtele se juoksevalla haalealla vedellä. Paina HOT WATER/STEAM -painiketta kerran ja annostelee kuumaa vettä 5 sekunnin ajan.

Kuuma vesi



Varoitus: Palovammojen vaara. Tartu höyryputkeen vain suojakahvasta. Ennen annostelua laitteesta voi tulla pieniä kuumia vesisuihkuja.

- 1 Aseta kuppi perinteisen maidonvaahdottimen alle.
- 2 Paina HOT WATER/STEAM -painiketta kerran.
 - HOT WATER/STEAM -painike vilkkuu hitaasti.
 - Kuuman veden annostelu käynnistyy automaattisesti.
- 3 Lopeta kuuman veden annostelu painamalla HOT WATER/STEAM -painiketta kerran.
 - HOT WATER/STEAM -painike vilkkuu hitaasti.

Määrän ja maun säätäminen

Saeco Adapting System

Kahvi on luonnontuote, ja sen ominaisuudet voivat muuttua sen alkuperän, seoksen ja paahdon mukaan. Laite on varustettu itsesäätävällä järjestelmällä, jonka ansiosta saat suosikkikahvipapujesi maun hyvin esiin. Se säätyy itsestään muutaman kahvin valmistuksen jälkeen.

Aroma plus -toiminnon ottaminen käyttöön

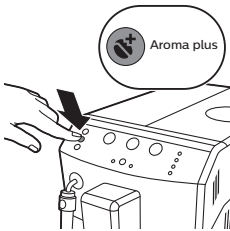

Voit lisätä kahvin vahvuutta painamalla aroma plus -painiketta. Aroma plus -painike on taustavalaistu, kun aroma plus -toiminto on käytössä.

Kahvin määrän säätäminen MEMO-toiminnolla

Voit säätää valmistetun juoman määrää mieltymystesi ja kuppien koon mukaan.

- 1 Aseta kuppi kahvisuuttimen alle.
- 2 Voit säätää espresson määrää painamalla ESPRESSO-painiketta, kunnes ESPRESSO-painike vilkkuu nopeasti. Vapauta ESPRESSO-painike, niin laite siirtyy ohjelmointitilaan.
 - Laite keittää espresson.
- 3 Paina ESPRESSO-painiketta, kun kupissa on haluamasi määrä espressoa.

ESPRESSO-painike ohjelmoidaan: aina kun sitä painetaan, laite valmistaa espressoa määritetyn määrän. Voit määrittää espresso lungon tai kahvin määrän samalla tavoin: pidä juoman painiketta painettuna ja paina saman juoman painiketta, kun kupissa on haluamasi määrä kahvia.

Jauhatusasetusten säätäminen

Voit säätää kahvimyllyn asetuksia kahvimyllyn säätöavaimella. Jokaisen valitun asetuksen kohdalla keraaminen kahvimylly takaa täydellisen tasaisen jauhatuksen jokaiseen valmistamaasi kahvikupilliseen. Se säilyttää kahvin kaikki aromit ja varmistaa, että jokaisen kahvikupillisen maku on erinomainen.

Huomautus: Voit säätää kahvimyllyn asetuksia vain, kun laite jauhaa kahvipapuja.

- 1 Aseta kuppi kahvisuuttimen alle.
 - 2 Avaa kahvipapusäiliön kansi.
 - 3 Paina Espresso-painiketta.
 - 4 Kun kahvimylly aloittaa jauhamisen, paina jauhatuksen säätönuppia ja käännä sitä vasemmalle tai oikealle.
- Valittavana on 5 jauhatusasetusta. Mitä pienempi piste on, sitä vahvempaa kahvia saat.

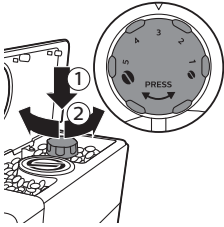

Huomio: Älä käännä jauhatuksen säätönuppia enemmän kuin yksi pykälä kerrallaan, jotta mylly ei vaurioidu.

Huolto ja hoito

Laitteen huolto on tärkeää laitteen käyttöiän pidentämiseksi ja kahvin optimaalisen laadun ja maun takaamiseksi.

Tippa-alustan ja sakkasäiliön puhdistus

- Tippa-alusta on täynnä, kun täyden tippa-alustan ilmaisin ponnahtaa ylös tippa-alustassa. Tyhjennä ja puhdista tippa-alusta päivittäin.
- 1 Vedä tippa-alusta irti laitteesta.
 - 2 Poista sakkasäiliö, kun laitteeseen on kytketty virta. Laskuria ei nollata, jos sakkasäiliö poistetaan, kun laitteen virta on katkaistu.
 - 3 Tyhjennä tippa-alusta ja huuhtelee se juoksevalla vedellä.
 - 4 Aseta sakkasäiliö takaisin tippa-alustaan.
 - 5 Liuta tippa-alusta takaisin laitteeseen niin, että se napsahtaa paikalleen.

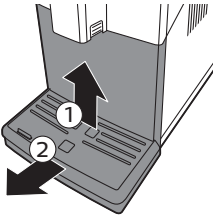

Vesisäiliön puhdistaminen

- 1 Irrota vesisäiliö laitteesta ja huuhtelee se säännöllisesti puhtaalla vedellä.
- 2 Täytä vesisäiliö MAX-merkkiin asti puhtaalla vedellä ja aseta vesisäiliö takaisin laitteeseen.

Kahvisäiliöiden puhdistus

- Puhdista kahvipapusäiliö kuivalla liinalla kerran kuukaudessa.

Kahviyksikön puhdistus

Kahviyksikön viikoittainen puhdistus

- 1 Poista tippa-alusta ja sakkasäiliö yhdessä.
- 2 Tyhjennä tippa-alusta ja huuhtele se juoksevalla vedellä.
- 3 Tyhjennä sakkasäiliö ja huuhtele se haalealla, juoksevalla vedellä.
- 4 Katkaise laitteesta virta ja irrota pistoke pistorasiasta.
- 5 Avaa huoltoluukku.
- 6 Paina PUSH-painiketta (1), vedä kahviyksikön kahvasta ja irrota se laitteesta (2).

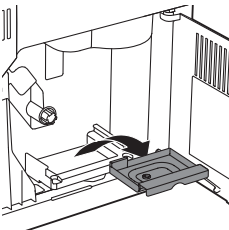
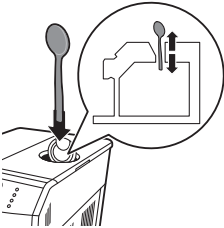
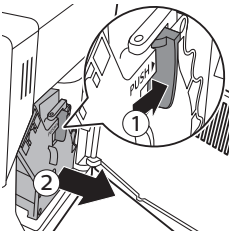

- 7 Avaa esijauhetun kahvin säiliön kansi ja aseta lusikan varsi kahvikanavaan. Liikuta kahvaa ylös- ja alaspäin, kunnes tukoksen aiheuttanut jauhettu kahvi putoaa alas.

- 8 Poista kahvijäämien säiliö, tyhjennä se ja huuhtele se haalealla, juoksevalla vedellä. Anna sen kuivua ja aseta se sitten takaisin paikalleen.

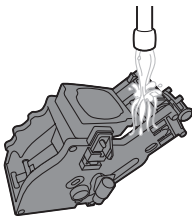

- 9 Huuhtele kahviyksikkö perusteellisesti haalealla vedellä. Puhdista yläsuodatin huolellisesti.

Huomio: Älä puhdista kahviyksikköä astianpesukoneessa. Älä myöskään käytä astianpesuainetta tai puhdistusainetta yksikön puhdistamiseen. Se voi aiheuttaa toimintahäiriön kahviyksikössä ja heikentää kahvin makua.

- 10 Anna kahviyksikön kuivua kokonaan.

Huomautus: Älä kuivaa kahviyksikköä liinalla, jotta yksikköön ei kerry kuituja.

- 11 Pyyhi laitteen sisäpuoli puhtaaksi pehmeällä kostealla liinalla.

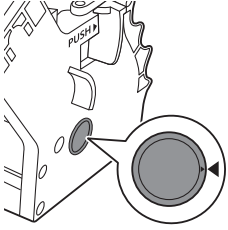

12 Ennen kuin liu'utat kahviyksikön takaisin laitteeseen, varmista, että sivuilla olevat merkit vastaavat toisiaan. Jos näin ei ole, suorita seuraava toimenpide:

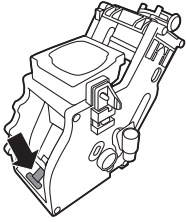

- Varmista, että vipu koskettaa kahviyksikön pohjaa.

13 Varmista, että kahviyksikön lukituskoukku on oikeassa asennossa.

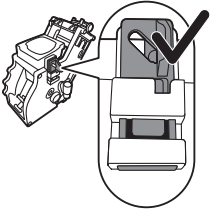

- Saat koukun oikeaan asentoon työntämällä sitä ylöspäin, kunnes se on ylimmässä asennossa.

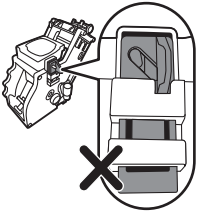

- Koukku ei ole oikein asetettu, jos se on edelleen alhaisimmassa asennossaan.

14 Liu'uta kahviyksikkö takaisin laitteeseen kummallakin puolella olevia uria pitkin, kunnes se naksauttaa paikalleen.

Varoitus: Älä paina PUSH-painiketta.

15 Sulje huoltoluukku.

Voitelu

Kahviyksikkö on voideltava laitteen optimaalisen toiminnan varmistamiseksi. Katso voitelutiheys alla olevasta taulukosta. Tukea saat sivustostamme osoitteesta www.philips.com/support.

Käyttötapa	Päivittäisten tuotteiden määrä	Voitelutiheys
Kevyt	1-5	4 kuukauden välein
Normaali	6-10	2 kuukauden välein
Raskas	>10	Kuukausittain

1 Katkaise laitteesta virta ja irrota pistoke pistorasiasta.

2 Irrota kahviyksikkö ja huuhtelee se juoksevalla, haalealla vedellä, kuten on kuvattu kohdassa Kahviyksikön viikoittainen puhdistus.

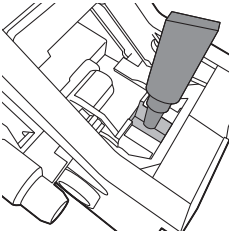

3 Sivele ohut kerros rasvaa kahviyksikön pohjassa olevan tapin ympärille.

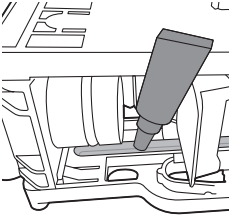

4 Sivele ohut kerros rasvaa kummallakin puolella oleviin uriin (katso kuvaa).

5 Aseta kahviyksikkö paikalleen, kuten on kuvattu kohdassa Kahviyksikön viikoittainen puhdistus.

Voit käyttää rasvatuubia monta kertaa.

Perinteisen maidonvaahdottimen puhdistus (päivittäin)

Irrota perinteisen maidonvaahdottimen ulko-osa ja huuhtele se puhtaalla vedellä.

Perinteisen maidonvaahdottimen ja höyryputken puhdistaminen (viikoittain)

- 1 Irrota perinteisen maidonvaahdottimen ulko-osa ja huuhtele se puhtaalla vedellä.
- 2 Irrota perinteisen maidonvaahdottimen yläosa höyryputkesta ja huuhtele se puhtaalla vedellä.
- 3 Puhdista höyryputki märällä liinalla.
- 4 Aseta yläosa takaisin kuumavesi-/höyryputkeen (varmista, että se on kokonaan paikallaan).
- 5 Kokoa kaikki perinteisen maidonvaahdottimen osat.

Kalkinpoisto

Kalkinpoisto

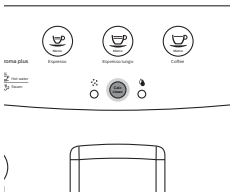

Kun CALC CLEAN -painike palaa yhtäjaksoisesti, kalkki on poistettava laitteesta. Jos et poista kalkkia laitteesta, kun painike ilmoittaa tästä, laite lakkaa toimimasta kunnolla. Siinä tapauksessa takuu ei kata korjausta.

Käytä vain Philips kalkkinpoistoainetta. Älä missään tapauksessa käytä rikkihappoa, suolahappoa tai etikkahappoa (viinietikkaa) sisältävää kalkkinpoistoainetta, sillä se voi vahingoittaa laitteen vesijärjestelmää, eikä se ehkä poista kalkkia kunnolla. Takuu raukeaa, jos käytät muuta kuin Philips kalkkinpoistoainetta. Takuu raukeaa myös silloin, jos et poista kalkkia laitteesta. Voit ostaa Philips kalkkinpoistoainetta verkkokaupasta osoitteessa www.saeco.com/care.

Kalkinpoisto

- 1 Irrota ja tyhjennä tippa-alusta ja sakkasäiliö yhdessä. Aseta tippa-alusta ja sakkasäiliö takaisin paikalleen.

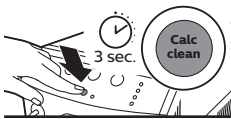
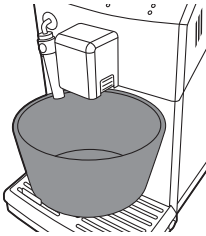
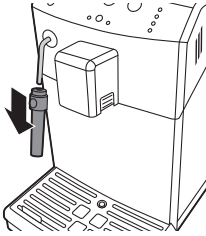

- 2 Irrota perinteinen maidonvaahdotin kuumavesi-/höyryputkesta.
- 3 Irrota vesisäiliö ja poista INTENZA+ -vedensuodatin vesisäiliöstä (jos varusteena). Vaihda se pieneen valkoiseen alkuperäiseen suodattimeen.
- 4 Kaada kalkinpoistoliuos vesisäiliöön. Täytä vesisäiliö puhtaalla vedellä CALC CLEAN -merkkiin asti. Aseta vesisäiliö takaisin laitteeseen.

- 5 Aseta sekä kuumavesi-/höyryputken että kahvisuuttimen alle suuri säiliö (1,5 l).

- 6 Käynnistä kalkinpoisto painamalla CALC CLEAN -painiketta 3 sekunnin ajan. ESPRESSO-painike palaa yhtäjaksoisesti ja CALC CLEAN -painike vilkkuu vaiheen aikana.

- 7 Kalkinpoistovaiheen merkkivalo palaa yhtäjaksoisesti. Laite käynnistää kalkinpoistoliuoksen annostelun tietyillä aikaväleillä, ja vaihe kestää noin 20 minuuttia.

- 8 Anna laitteen annostella kalkinpoistoliuosta, kunnes Ei vettä -merkkivalo palaa yhtäjaksoisesti.

- 9 Irrota vesisäiliö ja huuhtelee se. Täytä vesisäiliö MAX-merkkiin asti puhtaalla vedellä ja aseta vesisäiliö takaisin laitteeseen.

- 10 Tyhjennä tippa-alusta ja säiliö ja aseta ne paikalleen.

- 11 Huuhteluvaiheen merkkivalo palaa yhtäjaksoisesti. Kun ESPRESSO-painike vilkkuu, paina sitä huuhtelujakson käynnistämiseksi.

- 12 CALC CLEAN -painike sammuu huuhteluvaiheen päättyessä.

- 13 Laite kuumenee ja suorittaa automaattisen huuhtelun. ESPRESSO- ja COFFEE-painikkeet vilkkuvat samaan aikaan. Kalkinpoisto on suoritettu.

Varoitus: Jos Ei vettä -merkkivalo palaa jatkuvasti eikä huuhteluvaiheen merkkivalo sammuu, vesisäiliötä ei ole täytetty MAX-tasoon asti

huuhteluvaihetta varten. Täytä vesisäiliö puhtaalla vedellä ja toista prosessi vaiheesta 10.

- 14 Irrota tippa-astia, huuhtele se ja aseta se paikalleen. Tyhjennä säiliö.
- 15 Aseta Intenza+-vedensuodatin paikoilleen (jos kuuluu varustukseen).
- 16 Irrota vesisäiliö ja huuhtele se.
- 17 Kiinnitä perinteinen maidonvaahdotin paikalleen.
- 18 Puhdista kahviyksikkö suorittamalla kahviyksikön viikkopuhdistusohjelma.
Laite on käyttövalmis.

Kalkinpoiston keskeyttäminen

Kun kalkinpoisto on alkanut, se on suoritettava loppuun laitetta sammuttamatta. Jos laite jumittuu jakson aikana, kalkinpoiston voi päättää painamalla ON/OFF-painiketta. Jos näin tapahtuu tai jos tapahtuu sähkökatkos tai virtajohto irtoaa vahingossa, toimi seuraavasti:

- 1 Irrota vesisäiliö, huuhtele se ja täytä se puhtaalla vedellä MAX-tasoon asti.
- 2 Varmista, että pääkytkin on ON-asennossa.
- 3 Käynnistä laite painamalla ON/OFF-painiketta.
- 4 Odota, kunnes ESPRESSO-, COFFEE- ja HOT WATER/STEAM -painikkeet palavat yhtäjaksoisesti.
- 5 Tyhjennä tippa-astia ja aseta se paikalleen.
- 6 Tyhjennä säiliö ja aseta se paikalleen.
- 7 Annotele vettä painamalla HOT WATER/STEAM -painiketta. Voit lopettaa veden annostelun painamalla samaa painiketta.
- 8 Tyhjennä säiliö.
- 9 Aseta säiliö kahvisuuttimen alle.
- 10 Paina COFFEE-painiketta.
- 11 Toista vaiheet 9–10.
- 12 Tyhjennä säiliö.

Jos CALC CLEAN -painike jää palamaan, kalkinpoisto on suoritettava uudelleen mahdollisimman pian.

Laite on käyttövalmis.

Valosignaalien merkitykset

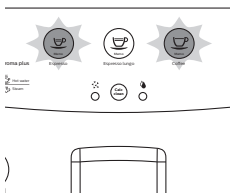

- ESPRESSO- ja COFFEE-painikkeet vilkkuvat. Laite lämpenee tai suorittaa automaattista huuhtelua.

24 Suomi

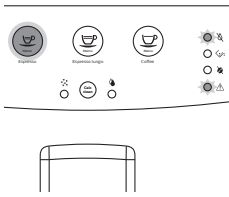

- ESPRESSO-painike palaa yhtäjaksoisesti, Ei vettä -merkkivalo ja yleisen varoituksen merkkivalo vilkkuvat. Sinun on ladattava järjestelmä ja painettava ESPRESSO-painiketta, niin ESPRESSO-painikkeen valo sammuu. Ei vettä -merkkivalo ja yleisen varoituksen merkkivalo vilkkuvat järjestelmän latauksen aikana. Merkkivalot sammuvat, kun järjestelmän lataus on suoritettu.

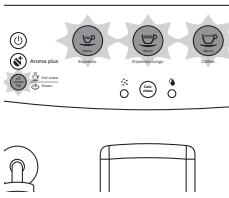

- ESPRESSO-, ESPRESSO LUNGO-, COFFEE- ja HOT WATER/STEAM -painikkeet vilkkuvat. Laite on valmis juoman valmistukseen.

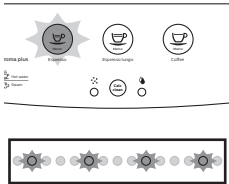

- ESPRESSO-painike vilkkuu hitaasti. Laite keittää yhden kupillisen espressoa.

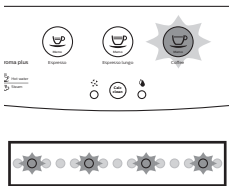

- COFFEE-painike vilkkuu hitaasti. Laite keittää yhden kupillisen kahvia.

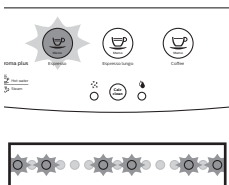

- ESPRESSO-painike välähtää nopeasti kaksi kertaa. Laite keittää kaksi kupillista espressoa.

- COFFEE-painike välähtää nopeasti kaksi kertaa. Laite keittää kaksi kupillista kahvia.



- ESPRESSO-painike vilkkuu nopeasti. Laite ohjelmoi keitettävän espresson määrää.



- COFFEE-painike vilkkuu nopeasti. Laite ohjelmoi keitettävän kahvin määrää.



- HOT WATER/STEAM -painike vilkkuu hitaasti. Laite annostelee kuumaa vettä tai höyryä.



- Ei vettä -merkkivalo palaa yhtäjaksoisesti. Täytä vesisäiliö.



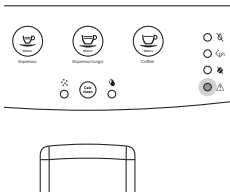

- Yleisen varoituksen merkkivalo palaa yhtäjaksoisesti. Aseta tippa-astia ja sakkasäiliö laitteeseen ja sulje huoltoluukku.

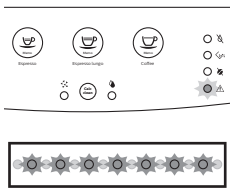

- Yleisen varoituksen merkkivalo vilkkuu nopeasti. Kahviyksikkö nollataan laitteen nollauksen vuoksi.

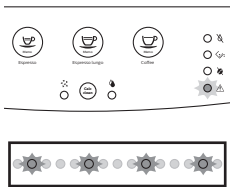

- Yleisen varoituksen merkkivalo vilkkuu hitaasti. Aseta kahviyksikkö paikalleen.

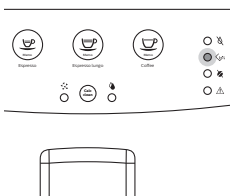

- Tyhjennä sakkasäiliö -merkkivalo palaa yhtäjaksoisesti. Tyhjennä sakkasäiliö.

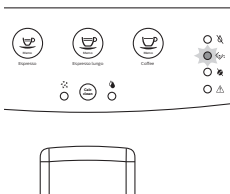

- Tyhjennä sakkasäiliö -merkkivalo vilkkuu. Sakkasäiliötä ei ole asetettu laitteeseen. Odota, kunnes Tyhjennä sakkasäiliö -merkkivalo sammuu ja yleisen varoituksen merkkivalo palaa yhtäjaksoisesti. Aseta sakkasäiliö takaisin paikalleen ja sulje huoltoluukku.

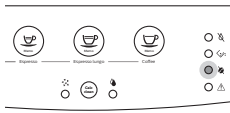

- Ei kahvia -merkkivalo palaa yhtäjaksoisesti. Täytä kahvipapusailiö kahvipavuilla ja käynnistä keittäminen alusta. Ei kahvia -merkkivalo sammuu, kun painat halutun juoman painiketta. Voit annostella höyryä ja kuumaa vettä myös silloin, kun laitteessa näkyy tämä varoitussignaali.



- CALC CLEAN -merkkivalo palaa yhtäjaksoisesti. Laitteessa on tehtävä kalkinpoisto. Noudata kohdassa "Kalkinpoisto" annettuja ohjeita.



- Ei vettä-, Tyhjennä sakkasailiö- ja Ei kahvia -merkkivalot sekä yleisen varoituksen merkkivalo vilkkuvat samaan aikaan. Laite ei toimi. Sammuta laite ja kytke siihen uudelleen virta 30 sekunnin kuluttua. Toista toimenpide 2-3 kertaa. Jos laite ei käynnisty, ota yhteys oman maasi Philips-kuluttajapalvelukeskukseen.

Vianmääritys

Tähän osaan on koottu tavallisimmat laitteen käytössä ilmenevät ongelmat. Ellet löydä ongelmaasi ratkaisua seuraavista tiedoista, lue osoitteesta www.philips.com/support vastauksia usein kysytyihin kysymyksiin tai ota yhteys oman maasi Philips-kuluttajapalvelukeskukseen.

Ongelma	Syy	Ratkaisu
Laitteen alla on vettä.	Tippa-alusta on liian täynnä ja vuosi yli.	Tyhjennä tippa-alusta, kun täyden tippa-alustan ilmaisin ponnahtaa ylös tippa-alustassa. Tyhjennä tippa-alusta ennen kalkinpoiston aloittamista laitteessa.
	Laitetta ei ole asetettu vaakasuoralle pinnalle.	Aseta laite vaakasuoralle pinnalle siten, että täyden tippa-alustan ilmaisin toimii oikein.
Laite ei käynnisty.	Laite on irrotettu pistorasiasta.	Tarkista, onko virtajohto kiinnitetty oikein.

Ongelma	Syy	Ratkaisu
Tippa-alusta täyttyy nopeasti.	Tämä on normaalia. Laite käyttää vettä sisäjärjestelmän ja kahviyksikön huuhteluun. Osa vedestä virtaa sisäisestä järjestelmästä suoraan tippa-alustaan.	Tyhjennä tippa-alusta, kun täyden tippa-alustan ilmaisin ponnahtaa tippa-alustan kannen läpi.
		Kerää huuhteluvesi asettamalla kuppi suuttimen alle.
Laite ei annostele kuumaa vettä HOT WATER -painikkeen painamisen jälkeen.	Kuumavesisuutin ei ole paikallaan.	Aseta kuumavesisuutin paikalleen ja paina HOT WATER -painiketta uudelleen.
Kahviyksikköä ei saa irti.	Kahviyksikköä ei ole asetettu paikalleen oikein.	Sulje huoltoluukku. Sammuta laite ja kytke siihen virta uudelleen. Odota, että näyttöön tulee ilmoitus siitä, että laite on valmis, ja irrota kahviyksikkö sitten.
	Sakkasäiliötä ei ole irrotettu.	Irrota sakkasäiliö ennen kahviyksikön irrottamista.
	Laite on edelleen kalkinpoistovaiheessa.	Kahviyksikköä ei voi irrottaa kalkinpoiston ollessa käynnissä. Suorita kalkinpoisto ensin ja irrota kahviyksikkö sitten.
Kahviyksikön asennus paikalleen ei onnistu.	Kahviyksikkö ei ole oikeassa paikassa.	Kahviyksikkö ei oltu määritetty lepoasentoon, ennen kuin se asetettiin takaisin. Varmista, että vipu koskettaa kahviyksikön pohjaa ja että kahviyksikön lukituskoukku on oikeassa asennossa.
		Nollaa laite sammuttamalla se ja kytkemällä siihen virta uudelleen. Aseta tippa-alusta ja sakkasäiliö takaisin paikalleen. Jätä kahviyksikkö pois laitteesta. Sulje huoltoluukku, kytke laitteeseen virta ja sammuta se. Yritä kahviyksikön asettamista paikalleen tämän jälkeen.
Kahvin crema ei ole riittävä tai se on vetistä.	Jauhatusasetus on liian karkea.	Säädä jauhatus hienommaksi.
	Kahviyksikkö on likainen.	Puhdista kahviyksikkö. Suorita perusteellinen puhdistus käyttämällä kuukausittaista puhdistusmenetelmää ja rasvanpoistotablettia.

Ongelma	Syy	Ratkaisu
	Kahvin ulostulokanava on likainen.	Puhdista kahvin ulostulokanava huolellisesti monitoimiyökalun kahvalla tai lusikan varrella.
	Kahvisekoitus on vääränlaista.	Kokeile toista kahvisekoitusta.
	Laite tekee itsesäästöjä.	Keitä muutama kupillinen kahvia.
Kahvi ei ole tarpeeksi kuumaa.	Käytät kylmiä kuppeja.	Esilämmitä kupit huuhtelemalla ne kuumalla vedellä.
	Lisäsit maitoa.	Riippumatta siitä onko lisätty maito lämmintä tai kylmää, se alentaa aina jossain määrin kahvin lämpötilaa.
Laite jauhaa kahvipavut, mutta kahvia ei tule ulos.	Jauhatus on liian hienojakoista.	Säädä jauhatusta karkeammaksi.
	Kahviyksikkö on likainen.	Puhdista kahviyksikkö.
	Kahvisuutin on likainen.	Puhdista kahvisuutin ja sen aukot piipunpuhdistimella.
	Kahvin ulostulokanava on tukossa.	Puhdista kahvin ulostulokanava monitoimiyökalun kahvalla tai lusikan varrella.
Kahvi valuu liian hitaasti.	Jauhe on liian hienojakoista.	Muuta jauhatusta karkeammaksi.
	Kahviyksikkö on likainen.	Puhdista kahviyksikkö.
	Kahvin ulostulokanava on tukossa.	Puhdista kahvin ulostulokanava monitoimiyökalun kahvalla tai lusikan varrella.
	Kalkki tukkii järjestelmän.	Poista laitteesta kalkki.
Maito ei vaahtoudu.	Automaattinen maidonvaahdotin on likainen tai sitä ei ole koottu tai asetettu laitteeseen oikein.	Puhdista automaattinen maidonvaahdotin ja varmista, että se on koottu tai asetettu laitteeseen oikein.
	Käytetty maito ei sovi vaahdottamiseen.	Erilaiset maidot vaahtoutuvat eri tavalla ja ovat koostumukseltaan erilaisia. Lehmän kevyt- tai täysmaito antavat hyvät tulokset.
Suodatin ei sovi paikalleen.	Ilma on poistettava suodattimesta.	Anna ilmakuplien poistua suodattimesta.
	Vesisäiliössä on jäljellä vettä.	Tyhjennä vesisäiliö ennen suodattimen asentamisesta.
Sakkasäiliön merkkivalo syttyy liian aikaisin.	Sakkasäiliö tyhjennettiin laitteen virran ollessa katkaistuna, ja kahvin annostelujakson laskuria ei nollattu.	Tyhjennä sakkasäiliö, kun laitteeseen on kytketty virta.

Ongelma	Syy	Ratkaisu
Tyhjennä sakkasäiliö -merkkivalo palaa yhtäjaksoisesti, vaikka tyhjensin sakkasäiliön.	Tyhjensit sakkasäiliön laitteen virran ollessa katkaistuna, joten laite ei nollannut ilmoitusta.	Poista sakkasäiliö vielä kerran, kun laitteeseen on kytketty virta, odota 5 sekuntia ja aseta sitten sakkasäiliö uudelleen paikalleen. Tällöin Tyhjennä sakkasäiliö -merkkivalo sammuu.

Kierrätys



- Tämä merkki tarkoittaa sitä, että tätä tuotetta ei saa hävittää tavallisen kotitalousjätteen mukana (2012/19/EU).
- Noudata oman maasi sähkö- ja elektroniikkalaitteiden kierrätystä ja hävittämistä koskevia sääntöjä. Asianmukainen hävittäminen auttaa ehkäisemään ympäristölle ja ihmisille koituvia haittavaikutuksia.

Takuu ja tuki

Jos tarvitset lisätietoja tai tukea, siirry osoitteeseen www.philips.com/coffee-care tai lue erillinen takuulehtinen.

Huoltotarvikkeiden tilaaminen

- Intenza+-vedensuodatin (CA6702)
- Voiteluaine (HD5061)
- Kalkinpoistoaine (CA6700)

Tekniset tiedot

Nimellisjännite – nimellisteho – virransyöttö	Katso huoltoluukun sisällä olevaa arvokilpeä
Rungon materiaali	Kestomuovia
Koko (l x k x s)	215 x 330 x 429 mm
Paino	7 kg
Virtajohdon pituus	800–1200 mm
Ohjauspaneeli	Etupaneeli
Kuppikoot	Enintään 152 mm
Vesisäiliö	1,8 litraa, irrotettava
Kahvipapusaäiliön tilavuus	250 g
Sakkasäiliön tilavuus	15

Pumpun paine	15 baaria
Kuumennussäiliö	Ruostumatonta terästä
Turvalaitteet	Lämpösulake

Innehåll

Inledning	32
Viktigt	33
Varning	33
Varning!	34
Elektromagnetiska fält (EMF)	35
Översikt över bryggaren (fig. 1)	35
Inledande installation	36
Laddning av vattenkretsen	37
Automatisk sköljningscykel	38
Manuell sköljningscykel	38
Sätta i Intenza+-vattenfiltret	39
Använda bryggaren	41
Dryckestyper och storlekar	41
Brygga espresso, espresso lungo eller kaffe	41
Justera kaffemunstycket	41
Brygga en kopp espresso, espresso lungo eller kaffe	41
Brygga två koppar espresso, espresso lungo eller kaffe	42
Skumma mjölk	42
Varmt vatten	43
Ändra kvalitet och smak	43
Saeco Adapting System	43
Aktivera Aroma plus-funktionen	43
Justera mängden kaffe med hjälp av Memo-funktionen	43
Ändra inställningarna för malningsgraden	44
Underhåll och skötsel	44
Rengöra droppbrickan och behållaren för malet kaffe	44
Rengöring av bryggruppen	45
Smörjning	46
Rengöring av den klassiska mjölkskummaren (daglig)	47
Rengöring av den klassiska mjölkskummaren och ångpipen (varje vecka)	47
Avkalkning	47
Avkalkning	47
Avkalkningsprocess	48
Avbrott i avkalkningscykeln	49
Lampsignalernas innebörd	50
Felsökning	53
Återvinning	56
Garanti och support	56
Beställa underhållsprodukter	56
Tekniska specifikationer	57

Inledning

Gratis till ditt köp av en helautomatisk Philips-kaffemaskin med klassisk mjölkskummare! För att dra full nytta av den support som Philips erbjuder kan du registrera din produkt på www.philips.com/welcome. Den här

bryggaren kan laddas med hela kaffeböner för brygning av espresso. Den kan även brygga hett vatten och pumpa ut ånga. Den här användarhandboken innehåller all information du behöver för att installera, använda, rengöra och kalka av din bryggare.

Besök gärna på vår supportsida – www.philips.com/support – om du får problem med bryggaren eller vill få svar på några frågor. Supportsidan innehåller detaljerad information om rengöring och underhåll, vanliga frågor och svar, supportfilmer och användarhandböcker.

Viktigt

Den här bryggaren är utrustad med olika säkerhetsfunktioner. Du bör trots detta ändå läsa och följa säkerhetsföreskrifterna noga och endast använda bryggaren enligt dessa anvisningar för att undvika personskador eller andra skador till följd av felaktig användning av bryggaren. Behåll användarhandboken för framtida bruk.

Varning

- Anslut bryggaren till ett vägguttag med en nätspänning som matchar bryggarens tekniska specifikationer.
- Anslut bryggaren till ett jordat vägguttag.
- Se till att nätsladden inte hänger över kanten på ett bord eller en bänk eller kommer i kontakt med heta ytor.
- Sänk aldrig ned bryggaren, nätsladden eller stickkontakten i vatten (risk för elstötar).
- Håll inte vätska på nätsladdens stickkontakt.
- Rikta aldrig den varma vattenstrålen mot någon kroppsdel: risk för brännskador!
- Rör aldrig vid varma ytor. Använd handtagen och knapparna.
- Stäng av bryggaren med den huvudbrytare som finns på bryggarens baksida och dra ut stickkontakten ur vägguttaget
 - om ett fel uppstår
 - om bryggaren inte ska användas under en längre tid
 - innan du rengör bryggaren.
- Dra i stickkontakten – inte i nätsladden.
- Rör inte vid stickkontakten med fuktiga händer.
- Använd inte bryggaren om stickkontakten, nätsladden eller själva bryggaren är skadad..

- Modifiera inte bryggaren eller nätsladden på något sätt.
- Reparationer får endast utföras av ett servicecenter som har auktoriserats av Philips för att undvika faror..
- Bryggaren bör inte användas av barn under åtta år.
- Den här bryggaren kan användas av barn som är över åtta år, personer med olika funktionshinder eller personer som inte har kunskap om hur apparaten används så länge de övervakas och får instruktioner angående säker användning och förstår riskerna med användningen.
- Rengöring och underhåll får inte utföras av barn om de inte är över åtta år och övervakas av en vuxen person.
- Se till att bryggaren, dess tillbehör och dess nätsladd är placerade utom räckhåll för barn under åtta år.
- Låt inte barn leka med bryggaren.
- Stoppa aldrig in fingrar eller några föremål i kaffekvarnen.
- Apparaten ska inte stå i ett skåp när den används.

Varning!

- Den här bryggaren är endast avsedd för normalt hushållsbruk. Den är inte avsedd för användning i miljöer som personalkök i verkstäder, på kontor eller i andra arbetsmiljöer.
- Bryggaren ska stå på en plan och stabil yta. Den måste alltid förvaras stående, även under transport..
- Ställ inte bryggaren på en värmeplatta eller nära en ugn, värmare eller annan värmekälla.
- Fyll endast bönbehållaren med rostade kaffebönor. Om malet kaffe, snabbkaffe, råa kaffebönor eller något annat läggs i bönbehållaren kan bryggaren skadas.
- Låt bryggaren svalna innan du sätter i eller ta bort några delar. De uppvärmda ytorna förblir varma även efter användning.
- Fyll aldrig vattenbehållaren med varmt, hett eller kolsyrat vatten eftersom det kan orsaka skador på vattenbehållaren och bryggaren.

- Rengör aldrig bryggaren med skursvampar, slipande rengöringsmedel eller vätskor som bensin eller aceton. Använd endast en mjuk trasa fuktad med vatten.
- Kalka av bryggaren regelbundet. Bryggaren indikerar när en avkalkning behöver göras. Om du inte kalkar av bryggaren kan den sluta fungera korrekt. Om detta inträffar omfattas inte nödvändiga reparationer av garantin.
- Förvara inte bryggaren i temperaturer under 0 °C. Kvarvarande vatten i uppvärmningssystemet kan frysa till is och orsaka skador.
- Töm vattenbehållaren om bryggaren inte ska användas under en längre tidsperiod. Vattnet kan bli dåligt. Fyll vattenbehållaren med nytt vatten varje gång du använder bryggaren.

Elektromagnetiska fält (EMF)

Den här Philips-apparaten uppfyller alla tillämpliga standarder och regler gällande exponering av elektromagnetiska fält.

Översikt över bryggaren (fig. 1)

- 1 ESPRESSO-knapp
- 2 ESPRESSO LUNGO-knapp
- 3 Coffee-knapp
- 4 PÅ/AV-knapp
- 5 AROMA STRENGTH-knapp
- 6 Hot water/Steam-knapp
- 7 Lampa för avkalkningscykel
- 8 Calc clean-knapp
- 9 Lampa för sköljningscykel
- 10 Varningslampa
- 11 Lampa för tom kaffebehållare
- 12 Lampa för tömning av behållaren för malet kaffe
- 13 Lampa för tom vattenbehållare
- 14 Kaffemunstycke
- 15 Klassisk mjölkskummare
- 16 Vattentankens lock
- 17 Bönbehållarens lock
- 18 Huvudströmbrytare
- 19 Uttag för nätsladd
- 20 Servicelucka
- 21 Vred för val av malning
- 22 Bönbehållarens lock
- 23 Vattenbehållare
- 24 Bryggruppen
- 25 Underhållsluckans insida med instruktioner för rengöring
- 26 Utloppskanalen för kaffe
- 27 Behållare för kafferester

- 28 Indikator för full droppbricka
- 29 Behållare för malet kaffe
- 30 Droppbricka
- 31 Lock till droppbricka
- 32 Nätsladd
- 33 Fett

Inledande installation

Den här bryggaren har testats med riktigt kaffe. Även om den har rengjorts mycket noggrant kan det finnas vissa kafferester kvar. Men, vi garanterar dig att din bryggare är helt ny. På samma sätt som med de flesta helautomatiska bryggare måste du först göra några bryggningsförsök för att ge bryggaren möjlighet att slutföra den automatiska justeringen så att den kan brygga bästa tänkbara kaffe.

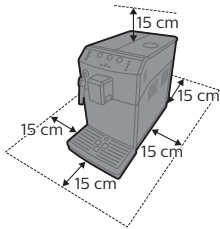

- 1 Avlägsna allt förpackningsmaterial från bryggaren.
- 2 Placera bryggaren på ett bord eller en arbetsbänk. Placera den inte i närheten av en vattenkran, diskho eller värmekälla.

Obs! Lämna minst 15 cm fritt utrymme ovanför, bakom och på båda sidorna av bryggaren.

- 3 Obs! Bryggaren får endast användas av en person som är utbildad att använda maskinen. Lämna inte bryggaren obevakad när den används.

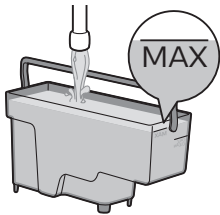

- 4 Skölj ur vattenbehållaren. Fyll vattenbehållaren med rent vatten upp till MAX-markeringen.

- 5 Öppna locket till bönbehållaren. Fyll bönbehållaren med kaffeböner och stäng locket.

Obs! Fyll inte bönbehållaren med för mycket kaffeböner eftersom det kan skada kvarnen.

Varning! Använd endast espressokaffeböner. Använd aldrig malet kaffe, orostade kaffeböner eller karamelliserade kaffeböner eftersom det kan orsaka skador på bryggaren.

Obs! Håll inte förmålet kaffe, vatten eller kaffeböner i utloppskanalen.

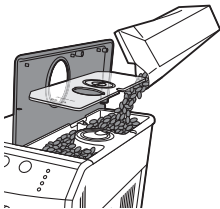

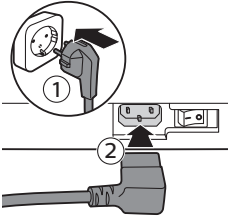

- 6** Anslut nätsladdens stickkontakt till ett vägguttag (1) och anslut sedan den mindre kontakten till uttaget på bryggarens baksida (2).

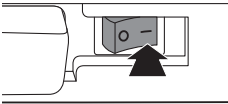

- 7** Starta bryggaren genom att ställa huvudströmbrytaren i läget ON (på).

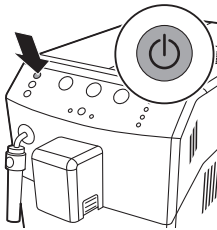

- 8** Tryck på PÅ/AV-knappen.

Laddning av vattenkretsen

Under den inledande uppvärmningsprocessen flödar rent vatten genom den inre kretsen för att värma upp bryggaren. Det tar några sekunder.

- 1** Placera ett kärl under den klassiska mjölkskummaren.

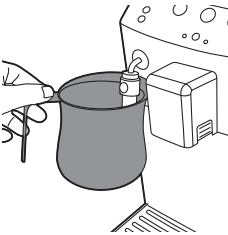

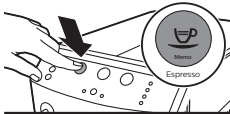

- 2 Lampan för tom vattenbehållare och varningslampan blinkar samtidigt.
- Espresso-knappen tänds.

- 3 Tryck på Espresso-knappen.
- Bryggaren värms upp och Espresso-, Espresso lungo- och Coffee-knapparna blinkar samtidigt.

Automatisk sköljningscykel

När bryggaren har värmts upp utför den en automatisk sköljningscykel för att rengöra den inre kretsen med rent vatten. Under sköljningscykeln pumpas vatten ut genom kaffemunstycket.

- 1 Placera ett kärl under kaffemunstycket.
- Espresso-, Espresso lungo- och Coffee-knapparna blinkar samtidigt.
 - Sköljningscykeln avslutas automatiskt.



- Espresso-, Espresso lungo-, Coffee- och Hot water/Steam-knapparna tänds och lyser med fast sken.

Manuell sköljningscykel

Under den manuella sköljningscykeln brygger bryggaren en kopp kaffe för att förbereda den inre kretsen för användning.

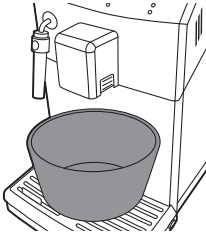

1 Placera ett kärl under kaffemunstycket.



3 Tryck på Coffee-knappen.

- Bryggaren börjar brygga en kopp kaffe för att förbereda den inre kretsen för användning. Det här kaffet är inte drickbart.

4 Töm kärlet när bryggningscykeln är klar.

5 Sätt tillbaka kärlet under den klassiska mjölkskummaren.

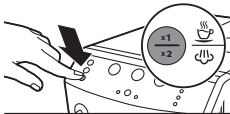

6 Tryck en gång på Hot water/Steam-knappen. Bryggaren pumpar ut vatten.

- Hot water/Steam-knappen blinkar långsamt.

7 Låt bryggaren fortsätta brygga varmt vatten till dess att lampan för tom vattenbehållare lyser med fast sken.



Obs! Du kan stoppa den manuella sköljningscykeln genom att trycka på Hot water/Steam-knappen och återuppta sköljningscykeln genom att trycka på Hot water/Steam-knappen igen.

8 Fyll vattenbehållaren med rent vatten upp till MAX-markeringen.

Obs! Den automatiska sköljningscykeln startar när bryggaren har varit i standbyläge eller har varit avstängd i mer än 30 minuter. Du måste genomföra en manuell sköljningscykel om du inte har använt bryggaren på minst två veckor.

Bryggaren är klar att använda.

Sätta i Intenza+-vattenfiltret

Vi rekommenderar att du sätter i Intenza+-vattenfiltret eftersom det motverkar uppkomsten av kalkavlagringar i bryggaren. Du kan köpa Intenza+-vattenfilter separat. Mer information finns i avsnittet Beställa underhållsprodukter i kapitlet Garanti och support.

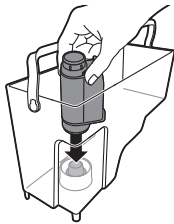
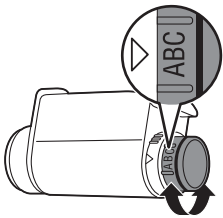
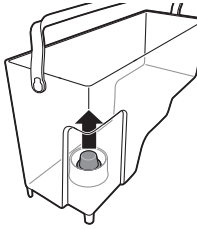

Obs! Byt ut Intenza+ -vattenfiltret varannan månad.

1 Ta bort det lilla vita filtret från vattenbehållaren och förvara det på en torr plats.

Obs! Spara det lilla vita filtret för framtida bruk. Du kommer att behöva det under avkalkningsprocessen.

2 Ta ur filtret ur förpackningen och lägg det, med öppningen riktad uppåt, i kallt vatten som täcker filtret helt. Tryck försiktigt på filtrets sidor för att pressa ur luftbubblorna.

3 Vrid filtrets vred till den inställning som motsvarar vattenhårdheten där du bor.

- a Mycket mjukt vatten/mjukt vatten
- b Hårt vatten
- c Mycket hårt vatten

Obs! Du kan testa vattnets hårdhetsgrad med testremsor.

4 Sätt filtret på plats i den tomma vattenbehållaren. Tryck ned det tills det tar stopp.

5 Fyll vattenbehållaren med rent vatten upp till MAX-markeringen. Sätt tillbaka vattenbehållaren i bryggaren.

6 Kontrollera att Espresso-, Espresso lungo-, Coffee- och Hot water/Steam-knapparna lyser med fast sken.

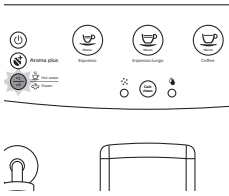

- 7 Tryck en gång på Hot water/Steam-knappen. Hot water/Steam-knappen blinkar.
 - Låt bryggaren pumpa ut varmt vatten till dess att vattenbehållaren är tom.
 - Lampan för tom vattenbehållare tänds och lyser med fast sken.
 - 8 Fyll vattenbehållaren med rent vatten upp till MAX-märkningen och sätt tillbaka den i bryggaren.
 - Espresso-, Espresso lungo-, Coffee- och Hot water/Steam-knapparna tänds och lyser med fast sken.
- Bryggaren är klar att använda.

Använda bryggaren

Dryckestyper och storlekar

Dryckens namn	Beskrivning
Espresso	Kaffe med ett tjockt skum (crema) som serveras i en liten kopp
Espresso Lungo	En större espresso med ett tjockt skum (crema) som serveras i en mellanstor kopp
Kaffe	Vanligt kaffe i en större kopp

Dryckens namn	Standardstorlek	Storleksintervall
Espresso	40 ml	20–230 ml
Espresso Lungo	80 ml	20–230 ml
Kaffe	120 ml	20–230 ml
Varmt vatten	300 ml	

Obs! De angivna längderna ovan är ungefärliga värden.

Brygga espresso, espresso lungo eller kaffe

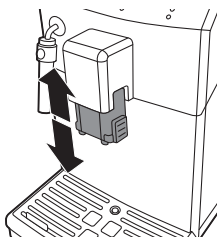

Justera kaffemunstycket

Du kan brygga olika typer av kaffe i koppar och glas av olika storlekar. Du kan justera kaffemunstyckets höjd till koppar och glas av olika storlekar genom att dra munstycket uppåt eller nedåt.

Brygga en kopp espresso, espresso lungo eller kaffe

- 1 Placera en kopp under kaffemunstycket.
- 2 Tryck en gång på Espresso-, Espresso lungo- eller Coffee-knappen för att brygga den önskade kaffetypen.
 - Knappen för den valda drycken blinkar långsamt.
- 3 Bryggaren avslutar bryggningen när den förinställda mängden har uppnåtts.

Obs! Du kan avbryta bryggningen innan den förinställda mängden kaffe har bryggs genom att trycka en gång till på knappen för den valda drycken.

Brygga två koppar espresso, espresso lungo eller kaffe

- 1 Placera två koppar under kaffemunstycket.
- 2 Tryck två gånger på Espresso-, Espresso lungo- eller Coffee-knappen för att brygga den önskade kaffetypen.
 - Knappen för den valda drycken blinkar snabbt.

Bryggaren maler och doserar automatiskt rätt mängd kaffe. Bryggningen av två koppar kräver två malnings- och bryggningscykler. Bryggaren utför automatiskt dessa cykler i följd.

- 3 Bryggaren avslutar bryggningen när den förinställda mängden har uppnåtts.

Obs! Du kan avbryta bryggningen innan den förinställda mängden kaffe har bryggs genom att trycka en gång till på knappen för den valda drycken.

Skumma mjölk

Varning! Risk för skållning! Bryggaren kan avge tunna strålar hett vatten innan den börjar avge ånga. Håll endast ångpipen i det särskilda skyddshandtaget.

Obs! Använd kall mjölk (med en temperatur på cirka 5 °C) med en proteinhalt på minst 3 % för att försäkra dig om att få ett optimalt mjölkskum. Du kan använda standardmjölk eller mellanmjölk. Du kan även använda lättmjölk, sojammjölk eller laktosfri mjölk.

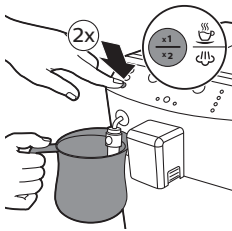

- 1 Fyll en kanna till en tredjedel med kall mjölk.
- 2 Håll kannan så att den klassiska mjölkskummaren är nedsänkt i mjölken. Tryck två gånger på Hot water/Steam-knappen.
 - Hot water/Steam-knappen blinkar två gånger.
- 3 Skumma mjölken genom att försiktigt snurra på kannan och röra den uppåt och nedåt.

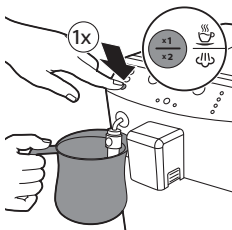

- 4 Tryck på Hot water/Steam-knappen igen för att avbryta mjölkskumningen.

Obs! När du har tryckt på Hot water/Steam-knappen tar det några sekunder innan skumningen avslutas.

Obs! Skumningen avbryts efter tre minuter. Du kan fortsätta skumningen genom att trycka två gånger på Hot water/Steam-knappen.

- 5 Lossa den yttre delen av den klassiska mjölkskummaren och skölj av den med ljummet vatten. Tryck en gång på Hot water/Steam-knappen och pumpa ut varmt vatten under fem sekunder.

Varmt vatten

Varning! Risk för skållning! Rör aldrig vid ångpipen – håll den endast i det särskilda skyddshandtaget. Bryggaren kan avge tunna strålar hett vatten innan den börjar avge ånga.

- 1 Placera en kopp under den klassiska mjölkskummaren.
- 2 Tryck en gång på Hot water/Steam-knappen.
 - Hot water/Steam-knappen blinkar långsamt.
 - Bryggaren pumpar automatiskt ut varmt vatten.
- 3 Tryck på Hot water/Steam-knappen igen för att avbryta pumpningen av varmt vatten.
 - Hot water/Steam-knappen blinkar långsamt.



Ändra kvalitet och smak

Saeco Adapting System

Kaffe är en naturprodukt och dess egenskaper kan variera beroende på ursprung, kaffeblandning och rostning. Bryggaren har ett självjusterande system som ser till att du får mesta möjliga smak från dina favoritkaffeböner. Systemet justerar sig självt efter några bryggingar.

Aktivera Aroma plus-funktionen

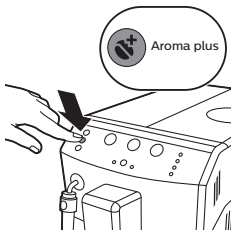

Du kan göra kaffet starkare genom att trycka på Aroma plus-knappen. Aroma plus-knappen är belyst när Aroma plus-funktionen är aktiv.

Justera mängden kaffe med hjälp av Memo-funktionen

Du kan ställa in mängden dryck som ska bryggas efter egen smak och storleken på kopparna som används.

- 1 Placera en kopp under kaffemunstycket.
- 2 Du kan justera längden för brygging av espresso genom att hålla Espresso-knappen intryckt till dess att knappen börjar blinka snabbt. Släpp Espresso-knappen. Bryggaren är nu i programmeringsläge.
 - Bryggaren brygger en espresso.

- Tryck på Espresso-knappen när koppen fyllts på med önskad mängd espresso.

Du har nu programmerat Espresso-knappen: varje gång du trycker på knappen bryggs den förinställda mängden espresso. Gör på liknande sätt om du vill justera mängden för brygning av espresso lungo eller kaffe: håll knappen för den valda drycken intryckt och tryck sedan på samma knapp igen när koppen fyllts på med önskad mängd av drycken.

Ändra inställningarna för malningsgraden

Du kan justera kaffekvarnens malningsgrad med hjälp av verktyget för justering av malningen. Den keramiska kaffekvarnen ger en perfekt och jämn malning för varje kopp kaffe, vilken inställning du än väljer. Den bevarar kaffets fulla arom och ger varje kopp den perfekta smaken.

Obs! Du kan endast justera kaffekvarnens inställning när bryggaren mal kaffebönor.

- Placera en kopp under kaffemunstycket.
- Öppna locket till bönbehållaren.
- Tryck på Espresso-knappen.
- När kaffekvarnen startar malningen trycker du ned vredet för malningsinställningen och vrider det till vänster eller höger.
 - Du kan välja mellan fem olika inställningar för malningen. Ju mindre punkten är desto starkare blir kaffet.

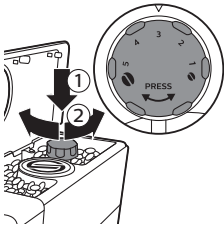

Varning! Vrid inte vredet för inställning av malningsgrad mer än ett steg i taget för att förhindra skador på kvarnen.

Underhåll och skötsel

Ett regelbundet underhåll förlänger bryggarens livslängd och ger ett kaffe med optimal kvalitet och smak.

Rengöra droppbrickan och behållaren för malet kaffe

- Droppbrickan är full när indikatorn för full droppbricka blir synlig. Töm och rengör droppbrickan varje dag.

- Dra ut droppbrickan från bryggaren.
- Ta alltid ur behållaren för malet kaffe när bryggaren är PÅ. Om du tar ur behållaren för malet kaffe ur bryggaren när den är avstängd återställs inte räknaren.
- Töm och skölj av droppbrickan under rinnande vatten.
- Sätt tillbaka behållaren för malet kaffe i droppbrickan.
- Skjut tillbaka droppbrickan på plats i bryggaren så att den låses fast i rätt läge med ett klick.

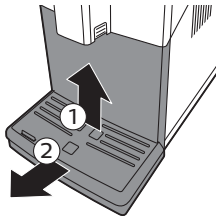

Rengöring av vattenbehållaren

- Ta ut vattenbehållaren ur bryggaren och skölj den med rent vatten med jämna mellanrum.

- 2 Fyll vattenbehållaren med rent vatten upp till MAX-märkingen och sätt tillbaka den i bryggaren.

Rengöring av kaffebehållarna

- Torka ur bönbehållaren med en torr trasa en gång i månaden.

Rengöring av brygggruppen

Veckovis rengöring av brygggruppen

- 1 Rengör droppbrickan och behållaren för malet kaffe.
- 2 Töm droppbrickan och skölj av den under rinnande vatten.
- 3 Töm behållaren för malet kaffe och skölj av den med ljummet vatten.
- 4 Stäng av bryggaren och dra ur nätsladden.
- 5 Öppna underhållsluckan.
- 6 Tryck på knappen PUSH (1) och dra i brygggruppens handtag för att dra ut den ur bryggaren (2).

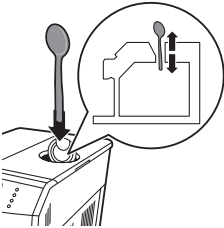
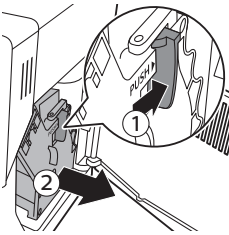

- 7 Öppna locket till behållaren för förmalet kaffe och sätt in handtaget på kaffemåttet i kaffetratten. Flytta handtaget uppåt och nedåt tills det tilltäppta malna kaffet faller ut.

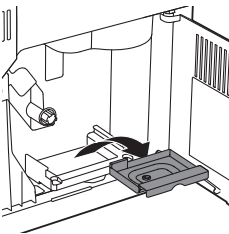

- 8 Lossa behållaren för kafferester, töm den och skölj av den med ljummet vatten. Låt den torka och sätt sedan tillbaka den på sin plats.

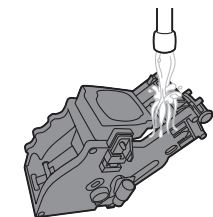

- 9 Skölj brygggruppen noggrant med ljummet vatten. Rengör det övre filtret noggrant.

Varning! Rengör inte brygggruppen i diskmaskin och använd inte diskmedel eller rengöringsmedel vid rengöringen. Det kan orsaka fel i brygggruppen och påverka kaffets smak på ett negativt sätt.

- 10 Låt brygggruppen lufttorka ordentligt.

Obs! Torka inte bryggruppen med en handduk eftersom det kan leda till att tygfibrer samlas i bryggruppen.

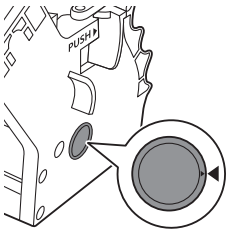

- 11 Torka av bryggarens insida med en mjuk och fuktig trasa.
- 12 Kontrollera att de två referenssymbolerna på sidan stämmer överens med varandra innan du skjuter in bryggruppen i bryggaren igen. Om de inte gör det utför du följande steg:

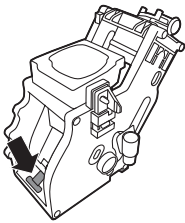

- Se till att spaken är i kontakt med bryggruppens bas.

- 13 Kontrollera att bryggruppens låshake är i rätt läge.

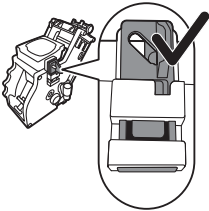

- Passa in haken ordentligt genom att trycka den uppåt till det högsta läget.

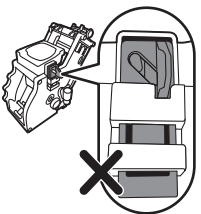

- Haken är inte i rätt läge om den fortfarande är i det lägsta läget.

- 14 Skjut in bryggruppen i bryggaren längs spåren på sidorna till dess att den låses fast i rätt position med ett klick.

Varning! Tryck inte på PUSH-knappen.

- 15 Stäng underhållsluckan.

Smörjning

Bryggruppen bör smörjas för att bryggaren ska få optimal prestanda. Tabellen nedan anger rekommenderade intervall för smörjning. Besök vår webbplats om du behöver support: www.philips.com/support.

Typ av användning	Antal produkter per dag	Smörjningsintervall
Låg	1-5	Var fjärde månad
Normal	6-10	Varannan månad
Hög	> 10	Varje månad

- 1 Stäng av bryggaren och dra ur nätsladden.

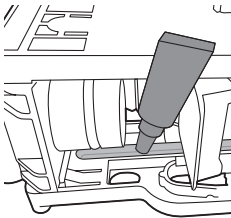
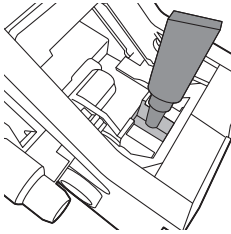

- 2 Ta ur brygggruppen ur bryggaren och skölj av den med ljummet vatten enligt beskrivningen i avsnittet Veckovis rengöring av brygggruppen.
- 3 Applicera ett tunt lager fett runt axeln i botten av brygggruppen.

- 4 Applicera ett tunt lager fett på skenorna längs båda sidorna (se figuren).
- 5 Sätt tillbaka brygggruppen i bryggaren enligt beskrivningen i avsnittet Veckovis rengöring av brygggruppen.

Tube med smörjfett räcker till flera användningar.

Rengöring av den klassiska mjölkskummaren (daglig)

Lossa den yttre delen av den klassiska mjölkskummaren och skölj den med rent vatten.

Rengöring av den klassiska mjölkskummaren och ångpipen (varje vecka)

- 1 Lossa den yttre delen av den klassiska mjölkskummaren och skölj den med rent vatten.
- 2 Lossa den övre delen av den klassiska mjölkskummaren från ångpipen och skölj den med rent vatten.
- 3 Rengör ångpipen med en våt trasa.
- 4 Sätt tillbaka den övre delen på varmvatten-/ångpipen (kontrollera att den är fullständigt intryckt).
- 5 Montera alla delarna i den klassiska mjölkskummaren.

Avkalkning

Avkalkning



Bryggaren behöver kalkas av när Calc clean-knappen lyser med fast sken. Om du inte kalkar av bryggaren när den här knappen har tänts slutar bryggaren fungera korrekt. Om detta inträffar omfattas inga reparationer av garantin.

Använd endast Philips avkalkningsmedel. Du bör absolut inte använda ett avkalkningsmedel baserat på svavelsyra, saltsyra, sulfaminsyra eller ättiksyra (ättika) eftersom detta kan skada bryggarens vattenkrets och inte upplösa kalkavlagringarna ordentligt. Om du inte använder Philips avkalkningsmedel blir garantin ogiltig. Garantin blir också ogiltig om du inte avkalkar bryggaren. Du kan köpa avkalkningsprodukterna från Philips i onlinebutiken på www.saeco.com/care.

Avkalkningsprocess

- 1 Ta bort och töm droppbrickan och behållaren för malet kaffe. Sätt tillbaka droppbrickan och behållaren för malet kaffe i bryggaren.
- 2 Ta bort den klassiska mjölkskummaren från varmvatten-/ångpipen.
- 3 Ta ur vattenbehållaren ur bryggaren. Om ett Intenza+-vattenfilter är monterat i vattenbehållaren tar du ur det och ersätter det med det lilla vita originalfiltret.
- 4 Häll avkalkningslösningen i vattenbehållaren. Fyll vattenbehållaren med rent vatten upp till CALC CLEAN-markeringen. Sätt tillbaka vattenbehållaren i bryggaren.

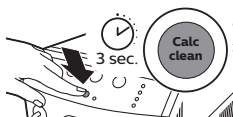
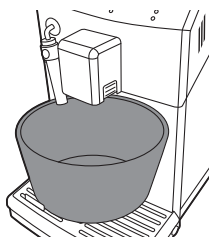
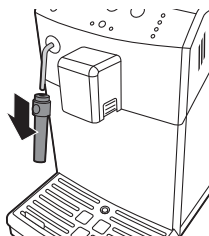

- 5 Placera ett stort kärl (1,5 l) under både varmvatten-/ångpipen och kaffemunstycket.

- 6 Håll Calc clean-knappen intryckt i mer än 3 sekunder för att starta avkalkningscykeln. Under avkalkningscykeln lyser Espresso-knappen med fast sken och Calc Clean-knappen blinkar.



- 7 Lampan för avkalkningscykeln lyser med fast sken. Bryggaren pumpar ut avkalkningslösningen i omgångar under cirka tjugo minuter.



- 8 Låt bryggaren fortsätta pumpa ut avkalkningslösningen till dess att lampan för tom vattenbehållare lyser med fast sken.

- 9 Ta ur vattenbehållaren och skölj ur den. Fyll vattenbehållaren med rent vatten upp till MAX-markeringen och sätt tillbaka den i bryggaren.

- 10 Töm droppbrickan och sätt tillbaka den i bryggaren. Töm kärlet och ställ det på plats igen.

- 11 Lampan för sköljningscykeln lyser med fast sken. När Espresso-knappen blinkar trycker du på den för att starta sköljningscykeln.

- 12 Calc clean-knappen släcks när sköljningscykeln har avslutats.



13 Bryggaren värms upp och utför en automatisk sköljningscykel. Espresso- och Coffee-knapparna blinkar samtidigt. Avkalkningscykeln har slutförts.

Varning! Om lampan för tom vattenbehållare lyser med fast sken och lampan för sköljningscykeln inte släcks hade vattenbehållaren inte fyllts ända upp till MAX-markeringen inför sköljningscykeln. Fyll vattenbehållaren med rent vatten och upprepa processen från steg 10.

14 Ta bort droppbrickan, skölj den och sätt tillbaka den. Töm kärlet.

15 Sätt i Intenza+-vattenfiltret igen (i förekommande fall).

16 Ta ur vattenbehållaren och skölj ur den.

17 Sätt tillbaka den klassiska mjölkskummaren.

18 Rengör bryggruppen genom att utföra Veckovis rengöring av bryggruppen.

Bryggaren är klar att använda.

Avbrott i avkalkningscykeln

När du har påbörjat en avkalkningsprocedur måste den slutföras fullständigt. Stäng inte av bryggaren medan avkalkningen pågår. Om bryggaren hänger sig under avkalkningscykeln kan du avbryta processen genom att trycka på PÅ/AV-knappen. Om detta händer, om ett strömavbrott inträffar eller om någon av misstag råkar dra ur nätsladden utför du följande steg:

1 Ta ur vattenbehållaren ur bryggaren, skölj ur vattenbehållaren och fyll den med rent vatten upp till MAX-markeringen.

2 Kontrollera att huvudströmbrytaren är i läget ON (PÅ).

3 Starta bryggaren genom att trycka på PÅ/AV-knappen.

4 Vänta till dess att Espresso-, Coffee- och Hot water/Steam-knapparna tänds och lyser med fast sken.

5 Töm droppbrickan och sätt tillbaka den.

6 Töm kärlet och ställ det på plats igen.

7 Tryck på Hot water/Steam-knappen för att pumpa ut vatten. Tryck på samma knapp igen för att avbryta pumpningen av vatten.

8 Töm kärlet.

9 Placera kärlet under kaffemunstycket.

10 Tryck på Coffee-knappen.

11 Upprepa steg 9–10.

12 Töm kärlet.

Om Calc clean-knappen fortfarande lyser med fast sken måste du utföra ytterligare en avkalkningscykel så snart som möjligt.

Bryggaren är klar att använda.

Lampsignalernas innebörd

- Espresso- och Coffee-knapparna blinkar. Bryggaren värms upp och utför en automatisk sköljningscykel.



- Espresso-knappen lyser med fast sken, och lampan för tom vattenbehållare och varningslampan blinkar samtidigt. Du måste ladda vattenkretsen. Tryck på Espresso-knappen. Espresso-knappen släcks. Lampan för tom vattenbehållare och varningslampan blinkar under laddningen av vattenkretsen och släcks när laddningen har slutförts.

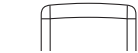

- Espresso-, Espresso lungo-, Coffee- och Hot water/Steam-knapparna blinkar. Bryggaren är klar att brygga olika drycker.

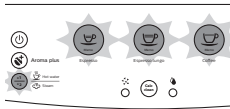

- Espresso-knappen blinkar långsamt. Bryggaren brygger en kopp espresso.



- Coffee-knappen blinkar långsamt. Bryggaren brygger en kopp kaffe.





- Espresso-knappen blinkar snabbt två gånger. Bryggaren brygger två koppar espresso.



- Coffee-knappen blinkar snabbt två gånger. Bryggaren brygger två koppar kaffe.



- Espresso-knappen blinkar snabbt. Bryggaren är i programmeringsläge för mängden espresso som ska bryggas.



- Coffee-knappen blinkar snabbt. Bryggaren är i programmeringsläge för mängden kaffe som ska bryggas.



- Hot water/Steam-knappen blinkar långsamt. Bryggaren pumpar ut varmt vatten eller ånga.



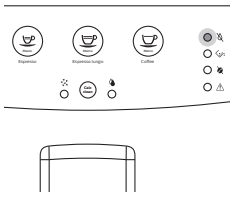

- Lampan för tom vattenbehållare tänds och lyser med fast sken. Fyll vattentanken.

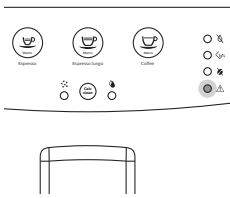

- Varningslampan lyser med fast sken. Sätt tillbaka droppbrickan med behållaren för malet kaffe i bryggaren och stäng underhållsluckan.

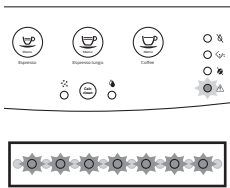

- Varningslampan blinkar snabbt. Brygggruppen återställs efter att bryggaren har återställts.

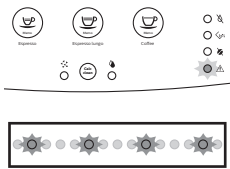

- Varningslampan blinkar långsamt. Sätt i brygggruppen i bryggaren.

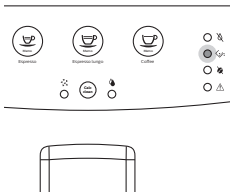

- Lampan för tömning av behållaren för malet kaffe lyser med fast sken. Töm behållaren för malet kaffe.



- Lampan för tömning av behållaren för malet kaffe blinkar. Behållaren för malet kaffe är inte isatt i bryggaren. Vänta till dess att lampan för tömning av behållaren för malet kaffe släcks och varningslampan lyser med fast sken. Sätt i behållaren för malet kaffe i bryggaren och stäng underhållsluckan.

- Lampan för tom kaffebehållare lyser med fast sken. Fyll bönbehållaren med kaffeböner och starta om bryggningen. Lampan för tom kaffebehållare släcks när du trycker på en knapp för önskad dryck. Du kan fortfarande pumpa ut ånga och varmt vatten när bryggaren visar den här varningssignalen.

- Calc clean-lampan lyser med fast sken. Du behöver kalka av bryggaren enligt anvisningarna i kapitlet Avkalkning.

- Lampan för tom vattenbehållare, lampan för tömning av behållaren för malet kaffe, lampan för tom kaffebehållare och varningslampan blinkar samtidigt. Ett fel har uppstått i bryggaren. Stäng av bryggaren och slå sedan på den igen efter 30 sekunder. Upprepa den här processen ytterligare två eller tre gånger. Kontakta Philips kundtjänst i ditt land om bryggaren inte börjar fungera normalt igen.

Felsökning

Det här kapitlet sammanfattar de vanligaste problemen som kan uppstå med apparaten. Om du inte kan lösa problemet med hjälp av informationen nedan kan du besöka www.philips.com/support och läsa svaren på vanliga frågor eller kontakta Philips kundtjänst i ditt land.

Problem	Orsak	Lösning
Det finns vatten under bryggaren.	Droppbrickan är överfull och innehållet har runnit ut.	Töm droppbrickan när indikatorn för full droppbricka blir synlig genom droppbrickans hölje. Töm alltid droppbrickan innan du genomför en avkalkning av bryggaren.
	Bryggaren är inte placerad på en horisontell yta.	Placera bryggaren på en horisontell yta så att indikatorn för full droppbricka kan fungera korrekt.
Bryggaren startar inte.	Bryggaren är inte ansluten till ett eluttag.	Kontrollera att nätsladden är ordentligt isatt i eluttaget.
Droppbrickan fylls snabbt.	Det är normalt. Bryggaren använder vatten för att skölja ut den inre kretsen och brygggruppen. En del vatten rinner direkt från den inre kretsen till droppbrickan.	Töm droppbrickan när indikatorn för full droppbricka blir synlig genom droppbrickans hölje.
		Placera en kopp under munstycket för att samla upp sköljvatten.
Maskinen pumpar inte ut varmt vatten när HOT WATER-knappen trycks in.	Varmvattenmunstycket är inte isatt.	Sätt varmvattenmunstycket på plats och tryck på HOT WATER-knappen igen.
Det går inte att ta ur brygggruppen.	Brygggruppen är inte isatt på rätt sätt.	Stäng underhållsluckan. Stäng av bryggaren och slå sedan på den igen. Vänta till dess att skärmen som visar att bryggaren är klar att använda visas och ta sedan ur brygggruppen.
	Behållaren för malet kaffe har inte tagits ur bryggaren.	Ta ur behållaren för malet kaffe innan du tar ur brygggruppen.
	Avkalkningsprocessen pågår fortfarande.	Du kan inte ta ur brygggruppen när avkalkningsprocessen pågår. Slutför avkalkningsprocessen och ta sedan ur brygggruppen.
Det går inte att sätta tillbaka brygggruppen i bryggaren.	Brygggruppen är inte korrekt isatt.	Brygggruppen var inte i viloläge innan den sattes tillbaka i bryggaren. Kontrollera att spaken är i kontakt med brygggruppens bas och att brygggruppens hake är i rätt läge.

Problem	Orsak	Lösning
		Återställ bryggaren genom att stänga av den och sedan slå på den igen. Sätt tillbaka droppbrickan och behållaren för malet kaffe i bryggaren. Sätt inte tillbaka brygggruppen i bryggaren. Stäng underhållsluckan, stäng av bryggaren och slå sedan på den igen. Försök sedan sätta tillbaka brygggruppen i bryggaren igen.
Kaffet har för lite skum eller är vattnigt.	Kaffekvarnen är inställd på en för grov malningsgrad.	Ställ in kaffekvarnen på en finare malningsgrad.
	Brygggruppen är smutsig.	Rengör brygggruppen. Gör en noggrann rengöring enligt den månatliga rengöringsproceduren och använd en avfettningstablett.
	Utloppskanalen för kaffe är smutsig.	Rengör utloppskanalen för kaffe noggrant med ett skedskaft eller med handtaget på verktyget med flera funktioner.
	Kaffeblandningen är inte korrekt.	Prova en annan kaffeblandning.
	Bryggaren har inte slutfört den automatiska justeringen.	Brygg några koppar kaffe.
Kaffet är inte tillräckligt varmt.	Du har använt kalla kaffekoppar.	Prova att förvärma kopporna genom att skölja ur dem med varmt vatten.
	Du har lagt till mjölk.	Mjölken sänker alltid kaffets temperatur, oberoende av om den är varm eller kall.
Bryggaren maler kaffebönorna men inget kaffe kommer ut.	Du har valt en för fin malningsgrad.	Ställ in kaffekvarnen på en grövre malningsgrad.
	Brygggruppen är smutsig.	Rengör brygggruppen.
	Kaffemunstycket är smutsigt.	Rengör kaffemunstycket och dess hål med en piprensare.
	Utloppskanalen för kaffe är blockerad.	Rengör utloppskanalen för kaffe med ett skedskaft eller med handtaget på verktyget med flera funktioner.
Kaffet rinner ut för långsamt.	Du har ställt in en för fin malningsgrad.	Ställ in kaffekvarnen på en grövre malningsgrad.
	Brygggruppen är smutsig.	Rengör brygggruppen.
	Utloppskanalen för kaffe är blockerad.	Rengör utloppskanalen för kaffe med ett skedskaft eller med handtaget på verktyget med flera funktioner.

Problem	Orsak	Lösning
	Bryggarens krets blockeras av kalkavlagringar.	Kalka av bryggaren.
Mjölken skummas inte.	Den automatiska mjölkskummaren är smutsig, felaktigt ihopsatt eller felaktigt monterad på bryggaren.	Rengör den automatiska mjölkskummaren och kontrollera att den är korrekt ihopsatt och monterad på bryggaren.
	Den mjölksort som används är inte lämplig att skumma.	Olika mjölksorter ger både olika mängder skum och skum av olika kvalitet. Mellanmjölk och standardmjölk ger bra resultat.
Filtret passar inte.	Du måste få bort den luft som finns i filtret.	Låt luftbubblorna lämna filtret.
	Det finns fortfarande vatten i vattenbehållaren.	Töm vattenbehållaren innan du installerar filtret.
Lampan för behållaren för malet kaffe tänds för tidigt.	Behållaren för malet kaffe har tömts när bryggaren var avstängd, vilket gjorde att räknaren inte återställdes.	Töm behållaren för malet kaffe när bryggaren är påslagen.
Lampan för tömning av behållaren för malet kaffe lyser med fast sken trots att jag har tömt behållaren.	Du tömde behållaren för malet kaffe när bryggaren var avstängd så larmet har inte nollställts.	Ta bort behållaren för malet kaffe tömdes igen när bryggaren är på, vänta i 5 sekunder och sätt tillbaka behållaren. Då släcks lampan för tömning av behållaren för malet kaffe.

Återvinning



- Den här symbolen betyder att produkten inte ska slängas bland hushållssoporna (2012/19/EU).
- Följ ditt lands regler för återvinning av elektriska och elektroniska produkter. En korrekt hantering bidrar till att förhindra negativ påverkan på miljö och hälsa.

Garanti och support

Om du behöver information eller support kan du besöka www.philips.com/coffee-care eller läsa den separata garantibroschyren.

Beställa underhållsprodukter

- Intenza+-vattenfilter (CA6702)
- Smörjmedel (HD5061)
- Avkalkningslösning (CA6700)

Tekniska specifikationer

Märkspänning –
märkeffekt –
strömförsörjning

Se informationen på etiketten på insidan av underhållsluckan

Höjets material	Termoplast
Mått (b × h × d)	215 × 330 × 429 mm
Vikt	7 kg
Nätsladdens längd	800–1 200 mm
Kontrollpanel	Frontpanel
Kopphöjd	Upp till 152 mm
Vattenbehållare	1,8 l, löstagbar
Behållare för kaffebönor, kapacitet	250 g
Behållare för malet kaffe, kapacitet	15
Pumptryck	15 bar
Kokare	Rostfritt stål
Säkerhetsanordningar	Värmesäkring



www.philips.com/coffee-care



421946043341



>75% recycled paper