

# Rokasgrāmata

43PUS6501  
49PUS6501  
55PUS6501

**PHILIPS**

# Saturs

<b>1 Jaunumi</b>	<b>4</b>
1.1 Sākuma ekrāns un kanāli	4
1.2 Lietotnes un Philips TV kolekcija	4
<b>2 Uzstādīšana</b>	<b>5</b>
2.1 Izlasiet drošības instrukcijas	5
2.2 Televizora statīvs un stiprinājums pie sienas	5
2.3 Padomi par vietas izvēli	5
2.4 Strāvas vads	5
2.5 Antenas kabelis	6
2.6 Satelīta antena	6
<b>3 Tālvadības pults</b>	<b>7</b>
3.1 Taustiņu pārskats	7
3.2 Meklēšana ar balsi	8
3.3 Tastatūra	9
3.4 IS sensors	9
3.5 Baterijas	9
3.6 Tīrīšana	10
<b>4 Ieslēgšana un izslēgšana</b>	<b>11</b>
4.1 Ieslēgšana vai gaidstāve	11
4.2 Televizora taustiņi	11
<b>5 Kanāli</b>	<b>12</b>
5.1 Satelīta instalēšana	12
5.2 Antenas/kabeļa instalēšana	14
5.3 Kanālu saraksta kopēšana	17
5.4 Par kanāliem	17
5.5 Filtrēt kanālu sarakstu	23
<b>6 Ierīču pievienošana</b>	<b>24</b>
6.1 Par savienojumiem	24
6.2 HDMI porti	24
6.3 Y Pb Pr – komponents	25
6.4 SCART	26
6.5 Audio izvade — optiskā	26
6.6 CAM ar viedkarti – CI+	26
6.7 Uztvērējs – televizora pierīce	27
6.8 Mājas kinozāles sistēma – HTS	28
6.9 Viedtālruņi un planšetdatori	29
6.10 Blu-ray disku atskaņotājs	29
6.11 DVD atskaņotājs	29
6.12 Bluetooth – skaļruņi un spēļu vadāmierīces	29
6.13 Austiņas	31
6.14 Spēļu konsole	31
6.15 Spēļu vadāmierīce	32
6.16 USB cietais disks	32
6.17 USB tastatūra	33
6.18 USB zibatmiņas disks	33
6.19 Fotokamera	34
6.20 Videokamera	34
6.21 Dators	34
<b>7 Android TV savienošana</b>	<b>36</b>
7.1 Tīkls un internets	36
7.2 Google konts	38
7.3 Philips TV kolekcijas lietotne	39
7.4 Android iestatījumi	40
7.5 Sākuma ekrāns	40
<b>8 Aplikācijas</b>	<b>42</b>
8.1 Par aplikācijām	42
8.2 Google Play	42
8.3 Aplikācijas startēšana vai apturēšana	43
8.4 Aplikāciju bloķēšana	43
8.5 Tastatūras ievades metodes	45
8.6 Atmiņa	45
<b>9 Internets</b>	<b>46</b>
9.1 Interneta pārlūkošana	46
9.2 Interneta opcijas	46
<b>10 TV izvēlne</b>	<b>47</b>
10.1 Par TV izvēlni	47
10.2 TV izvēlnes atvēršana	47
<b>11 Avoti</b>	<b>48</b>
11.1 Pārslēgšana uz ierīci	48
11.2 TV ievades opcijas	48
11.3 Ierīces nosaukums un tips	48
11.4 Dators	48
<b>12 Iestatījumi</b>	<b>50</b>
12.1 Bieži lietotie iestatījumi	50
12.2 Attēls	50
12.3 Skaņa	55
12.4 Ambientlight iestatījumi	58
12.5 Eko iestatījumi	60
12.6 Vispārīgie iestatījumi	61
12.7 Pulkstenis, reģions un valoda	63
12.8 Universālā piekļuve	66
12.9 Bloķētājs bērnu aizsardzībai	67
<b>13 Video, fotoattēli un mūzika</b>	<b>68</b>
13.1 No USB savienojuma	68
13.2 No datora vai NAS	68
13.3 No mākoņa krātuves pakalpojuma	68
13.4 Izvēlne Izlase, Populārākie, Pēdējie	68
13.5 Videoklipu atskaņošana	69
13.6 Fotoattēlu skatīšana	69
13.7 Mūzikas atskaņošana	69
<b>14 TV ceļvedis</b>	<b>71</b>
14.1 Nepiec. aprīkojums	71
14.2 TV ceļveža dati	71
14.3 TV ceļveža izmantošana	71
<b>15 Ierakstīšana un Pause TV</b>	<b>73</b>
15.1 Ierakstīšana	73
15.2 Pause TV	74
<b>16 Viedtālruņi un planšetdatori</b>	<b>76</b>
16.1 Aplikācija TV Remote App	76
16.2 Google Cast	76
16.3 AirPlay	76
16.4 MHL	76
<b>17 Spēles</b>	<b>77</b>
17.1 Nepiec. aprīkojums	77
17.2 Spēles spēlēšana	77
<b>18 Ambientlight</b>	<b>78</b>
18.1 Ambientlight stils	78
18.2 Ambientlight izslēgšana	78
18.3 Ambientlight iestatījumi	78
18.4 Režīms Lounge Light	79
<b>19 Populārākie</b>	<b>80</b>
19.1 Par funkciju Populārākie	80
19.2 Pašlaik televīzijā	80
19.3 TV pēc pieprasījuma	80
19.4 Video pēc piepras.	80

<b>20 Netflix</b>	<b>82</b>
<b>21 Multi View</b>	<b>83</b>
21.1 Teleteksts un televīzija	83
21.2 HDMI un TV	83
21.3 Nettv un TV	83
21.4 Nettv un HDMI	83
<b>22 Programmatūra</b>	<b>84</b>
22.1 Atjaun.progr.	84
22.2 Programmatūras versija	84
22.3 Automātiska programmatūras atjaunināšana	85
22.4 Atklātā pirmkoda programmatūra	85
22.5 Atklātā pirmkoda licence	85
22.6 Paziņojumi	85
<b>23 Specifikācijas</b>	<b>86</b>
23.1 Vide	86
23.2 Energija	86
23.3 Operētājsistēma	87
23.4 Uztveršana	87
23.5 Displeja tips	87
23.6 Displeja ievades izšķirtspēja	87
23.7 Izmēri un svars	87
23.8 Savienojamība	88
23.9 Skaņa	88
23.10 Multivide	88
<b>24 Palīdzība un atbalsts</b>	<b>89</b>
24.1 Televizora reģistrēšana	89
24.2 Palīdzības izmantošana	89
24.3 Traucējummeklēšana	89
24.4 Palīdzība tiešsaistē	91
24.5 Atbalsts un remonts	91
<b>25 Drošība un apkope</b>	<b>93</b>
25.1 Drošība	93
25.2 Ekrāna apkope	94
<b>26 Lietošanas nosacījumi</b>	<b>95</b>
26.1 Lietošanas noteikumi - televizors	95
26.2 Lietošanas noteikumi - Philips TV kolekcija	95
<b>27 Autortiesības</b>	<b>96</b>
27.1 MHL	96
27.2 HDMI	96
27.3 Dolby Digital Plus	96
27.4 DTS Premium Sound™	96
27.5 Microsoft	96
27.6 Wi-Fi Alliance	96
27.7 Kensington	96
27.8 Citas preču zīmes	97
<b>28 Atruna par trešo pušu piedāvātajiem pakalpojumiem un/vai programmatūru</b>	<b>98</b>
<b>Alfabētiskais rādītājs</b>	<b>99</b>

# Jaunumi

## Sākuma ekrāns un kanāli

### Jaunā sākuma ekrāna palaišanas programma

Nospiediet tālvadības pults pogu  HOME, lai piekļūtu Android sākuma ekrānam. Šajā ekrānā varat izlemt, ko skatīties, pārlūkojot izklaides satura opcijas no lietotnes un tiešraides TV. Sākuma ekrānā ir kanāli, lai jūs varētu piekļūt lieliskam savu iecienīto lietotņu saturam. Varat pievienot arī papildu kanālus vai atrast jaunas lietotnes, lai piekļūtu citam saturam.

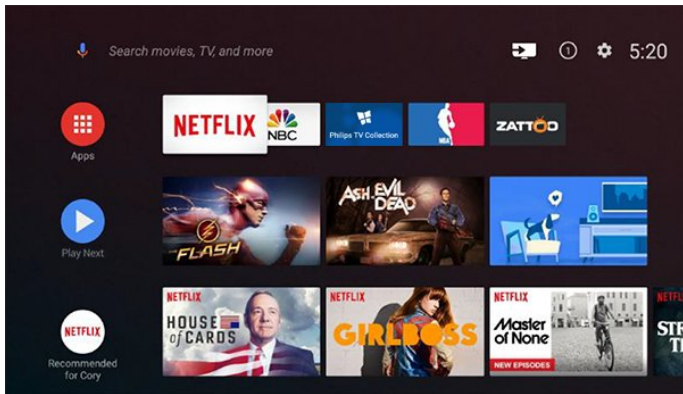

### “Play Next” kanāls

Izmantojot sākuma ekrāna kanālu Play Next (Atskaņot nākamo), vienmēr zināsi, ko turpināt skatīties. Sāciet skatīšanos no iepriekšējās vietas un saņemiet paziņojumus par jaunām epizodēm kanālā Play Next (Atskaņot nākamo). Filmā vai TV pārraidē nospiediet un turiet atlasīšanas pogu, lai filmu vai TV pārraidi pievienotu tieši kanālam Play Next (Atskaņot nākamo).

### Piekļuve iestatījumiem sākuma ekrānā

Izvēlnei Visi iestatījumi var piekļūt, noklikšķinot uz ikonas augšējā labajā stūrī. Philips TV izvēlnē atrodas arī izvēlne Bieži izmantotie iestatījumi un biežāk izmantoto izvēlņu vienumi, kurus var aktivizēt ar tālvadības pulti.

### Sistēmas josla sākuma ekrānā

Sākuma ekrāna sistēmas joslā ir šādas funkcijas.

- Meklēšanas poga: lai sāktu Google meklēšanu ar balsi vai teksta ievadi.
- Ievades avots: lai palaistu ievades avotu sarakstu un pārslēgtos uz jebkuru pievienoto ierīci.
- Paziņojumi: lai sūtītu jums paziņojumus par Smart TV sistēmu.
- Iestatījumi: lai piekļūtu izvēlnei Visi iestatījumi un pielāgotu TV iestatījumus.
- Pulkstenis: lai norādītu sistēmas pulksteni.

## Lietotnes un Philips TV kolekcija

### Izlases lietotnes pirmajā rindā

Vairāk lietotņu atrodas lietotņu lapā, kuru var atvērt, noklikšķinot uz lietotņu ikonām iecienīto lietotņu kreisajā malā. No lietotņu lapas varat pievienot arī savas iecienītās lietotnes.

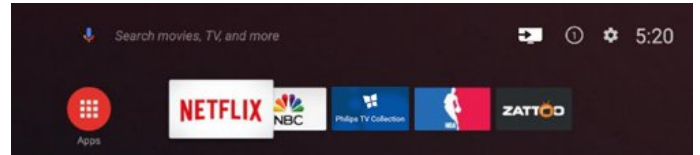

### Philips TV kolekcija

Visas Premium lietotnes ir pieejamas Philips TV kolekcijas lietotnē. Palaidiet to, izmantojot reklāmkarogu iecienīto lietotņu rindā. Philips TV kolekcijas lietotnē iekļauti arī jaunu lietotņu ieteikumi un cita informācija.

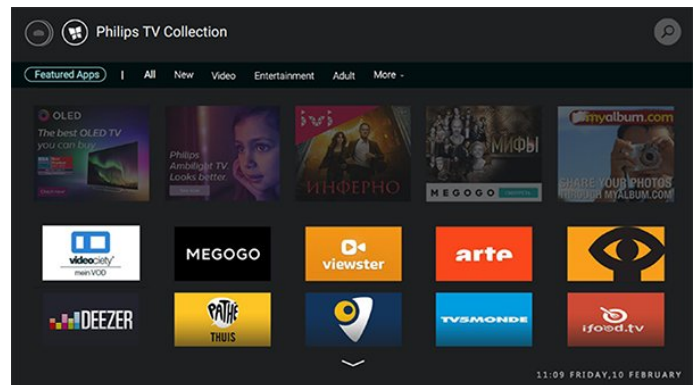

# Uzstādīšana

## 2.1

### Izlasiet drošības instrukcijas

Izlasiet drošības instrukcijas, pirms izmantot televizoru.

Lai iegūtu papildinformāciju, sadaļā **Palīdzība** atlasiet **Atslēgvārdi** un atrodiat **Drošības instrukcijas**.

## 2.2

### Televizora statīvs un stiprinājums pie sienas

#### Televizora statīvs

Norādījumus par televizora statīva uzstādīšanu skatiet komplektā esošajā īsajā lietošanas pamācībā. Ja šī pamācība ir pazaudēta, varat to lejupielādēt no vietnes [www.philips.com](http://www.philips.com).

Lai meklētu īso lietošanas pamācību lejupielādei, izmantojiet televizora modeļa numuru.

#### Stiprinājums pie sienas

Šis televizors ir arī sagatavots VESA standartiem atbilstoši sienas stiprinājuma skavai (nopērkama atsevišķi).

Iegādājoties pie sienas stiprināmu TV, izmantojiet tālāk norādīto VESA kodu. . .

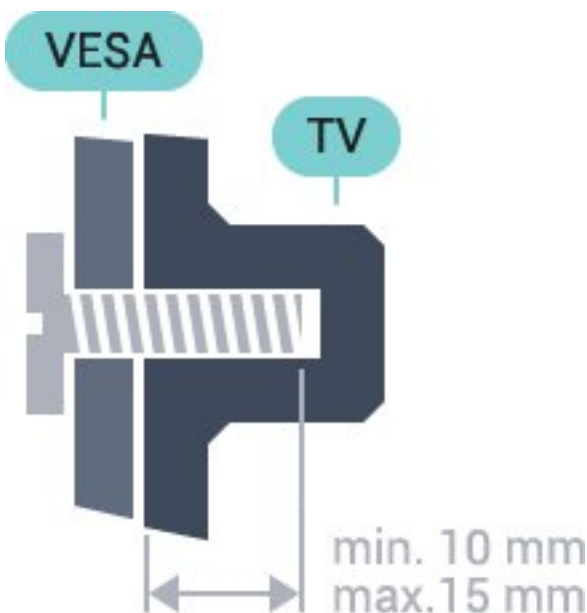

• 43PUS6501  
VESA MIS-F 200x200, M6

• 49PUS6501, 49PUS6551, 49PUS6561  
VESA MIS-F 400x200, M6  
• 55PUS6501, 55PUS6551, 55PUS6561, 55PUS6581  
VESA MIS-F 400x200, M6  
• 65PUS6521  
VESA MIS-F 400x200, M6

#### Sagatavošana

Vispirms izņemiet 4 plastmasas skrūvju vāciņus no vītņotajām iedobēm TV aizmugurē. Pārliedziniet, ka metāla skrūves TV stiprināšanai ar VESA saderīgā stiprinājumā sniedzas aptuveni 10 mm TV vītņotajās iedobēs.

#### Ievērošanai

Lai televizoru piestiprinātu pie sienas, vajadzīgas īpašas iemaņas, tādēļ šo darbu drīkst veikt tikai kvalificēti speciālisti. Stiprinot televizoru pie sienas, jāievēro televizora svaram atbilstoši drošības standarti. Pirms TV novietošanas izlasiet arī drošības brīdinājumus.

TP Vision Europe B.V. neuzņemas atbildību par neatbilstoši veiktu stiprināšanu, kā rezultātā noticis negadījums vai gūta trauma.

## 2.3

### Padomi par vietas izvēli

- Novietojiet televizoru vietā, kur saules stari nespīd tieši ekrānā.
- Novietojiet televizoru līdz 15 cm attālumā no sienas.
- Ideālo televizora skatīšanās attālumu nosaka, ekrāna diagonāles garumu reizinot ar trīs. Sēžot acīm jābūt vienā augstumā ar ekrāna centru.

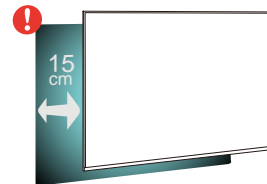

## 2.4

### Strāvas vads

- Ievietojiet strāvas vadu savienotājā **POWER** (Strāva) televizora aizmugurē.
- Pārliedziniet, vai strāvas vads ir droši pievienots savienotājam.
- Pārliedziniet, vai sienas kontaktligzdai pievienotā strāvas vada kontaktdakša ir visu laiku ērti pieejama.
- Atvienojot strāvas padeves vadu, vienmēr velciet kontaktdakšu, nevis kabeli.

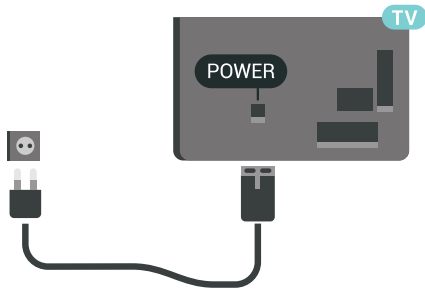

Lai gan šis televizors gaidstāves režīmā patērē maz elektrības, ja paredzat, ka televizoru nelietosiet ilgāku laiku, atvienojiet strāvas vadu, lai taupītu elektroenerģiju.

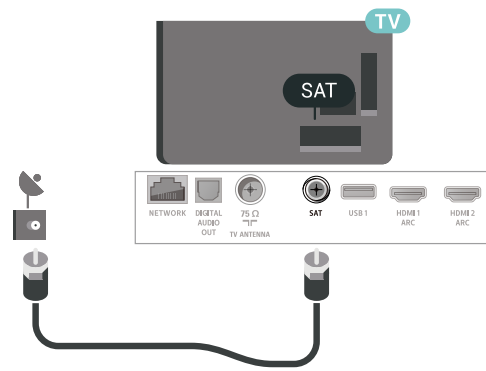

2.5

## Antenas kabelis

Cieši ievietojiet antenas spraudni ligzdā **ANTENNA** (Antena) televizora aizmugurē.

Televizoram var pievienot savu antenu vai savienot to ar antenas signālu no antenas sadales sistēmas. Izmantojiet IEC koaksiālā 75 omu RF kabeļa antenas savienotāju.

Izmantojiet šo antenas savienojumu DVB-T un DVB-C ieejas signāliem.

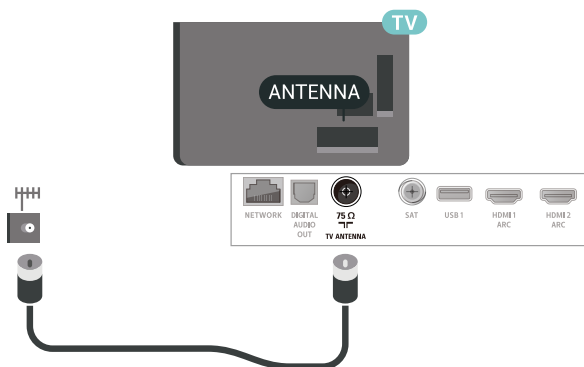

2.6

## Satelīta antena

Pievienojiet satelīta F-veida savienotāju pie satelīta savienojuma **SAT** televizora aizmugurē.

# Tālvadības pulsts

## Taustiņu pārskats

### Augšdaļa

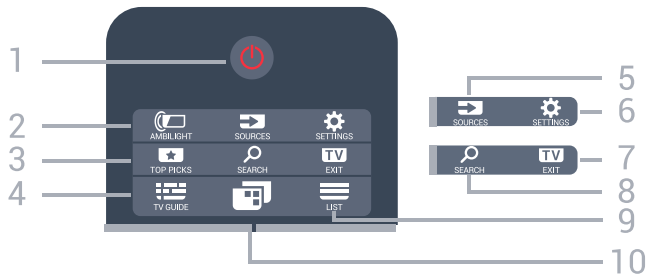

1 - Gaidstāve / Iesl.

, lai ieslēgtu televizoru vai pārslēgtu gaidstāves režīmā.

2 - AMBILIGHT

Lai atlasītu vienu no Ambilight stiliem.

3 - TOP PICKS

(Populārākie) Lai atvērtu izvēlni ar ieteiktajām programmām, video pēc pieprasījuma (nomas video) vai tiešsaistes TV (Catch Up TV).  
Ja pieejams.

4 - TV GUIDE (TV ceļv.)

Lai atvērtu vai aizvērtu TV ceļvedi.

5 - SOURCES (Avoti)

Lai atvērtu vai aizvērtu avotu izvēlni.

6 - SETTINGS (Iestatījumi)

Lai atvērtu Bieži izmantotie iestatījumi.

7 - TV EXIT

(Iziet) Lai atsāktu skatīties TV. Lai aizvērtu interaktīvu TV aplikāciju.

8 - SEARCH (Meklēt)

Lai atvērtu meklēšanas lapu.

9 - LIST (Saraksts)

Lai atvērtu vai aizvērtu kanālu sarakstu.

10 - TV Menu (TV izvēlne)

Lai atvērtu TV izvēlni ar standarta TV funkcijām.

### Vidus

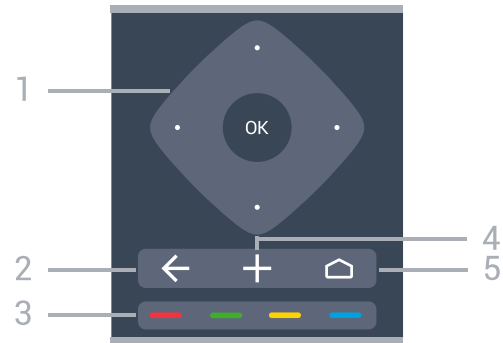

1 - OK taustiņš/ bultiņa/navigācijas taustiņi lai apstiprinātu izvēli vai iestatījumu.

Lai pārvietotos uz augšu, uz leju, pa kreisi vai pa labi.

2 - BACK (Atpakaļ)

Lai pārslēgtu uz iepriekšējo izvēlēto kanālu. ai atgrieztos iepriekšējā izvēlnē.

Lai atgrieztos iepriekšējā lietotnes/interneta lapā .

3 - Krāsu taustiņi

Tieša opciju izvēle.

4 - + OPTIONS (Opcijas)

Lai atvērtu vai aizvērtu opciju izvēlni.

5 - HOME (Sākums)

Lai atvērtu sākuma izvēlni.

### Apakšdaļa



1 - NETFLIX

Lai tieši atvērtu Netflix lietotni. Kad TV ieslēgts no gaidstāves režīma.

2 - Skaļums

Lai regulētu skaļuma līmeni.

3 - Ciparu taustiņi  
Lai atlasītu kanālu tieši.

4 - SUBTITLE (Subtitri)  
Lai ieslēgtu subtitrus, izslēgtu subtitrus vai ieslēgtu, ja skaņa izslēgta.

5 - Atskaņot un ierakstīt

- Atskaņot ►, lai atskaņotu.
- Pauze ||, lai pauzētu atskaņošanu
- Pārtraukt ■, lai pārtrauktu atskaņošanu
- Attīt ◀◀, lai attītu
- Ātri patīt ▶▶, lai ātri pārvietotos uz priekšu
- Ierakstīt ●, lai sāktu ierakstīšanu

6 - ≡ Kanāls  
Lai pārslēgtu uz nākamo vai iepriekšējo kanālu sarakstā. Lai atvērtu nākamo vai iepriekšējo lapu teleteksta sadaļā. Lai pārietu uz nākamo vai iepriekšējo sadaļu diskā.

7 - 🔊 Izsl. skaņu  
Lai izslēgtu skaņu vai to atjaunotu.

8 - TEXT (Teksts)  
Lai atvērtu vai aizvērtu tekstu/teletekstu.

---

3.2

## Meklēšana ar balsi

---

### Lejupielādējiet aplikāciju no Google Play

Izmantojiet savu Android viedtālruni vai planšetdatoru kā Android TV tālvadības pultī. Viegli pārslēdziet starp virzienu krustiņņu, skārienpaliktni un spēļu vadāmierīces režīmu, lai pārļūkotu saturu un spēlētu spēles savā Android TV ierīcē. Pieskarieties pie mikroфона, lai sāktu meklēšanu ar balsi, vai izmantojiet tastatūru, lai ievadītu tekstu Android TV televizorā.

Lai sāktu darbu, savienojiet savu Android tālruni vai planšetdatoru ar to pašu tīklu, kur atrodas jūsu Android TV ierīce, vai atrodiat savu Android TV, izmantojot Bluetooth.

Darbojas ar visām Android TV ierīcēm.

\*Jums nepieciešams Android tālrunis vai planšetdators, kurā darbojas Android 4.3 vai jaunāka versija, lai izmantotu Android TV Remote Control aplikāciju.

---

## Savienošana ar televizoru

Tālvadības pultī nav mikroфона. Ja vēlaties izmantot meklēšanu ar balsi, vispirms instalējiet **Android TV Remote Control aplikāciju** savā Android viedtālrunī vai planšetdatorā.

- 1 - Savā Android viedtālrunī vai planšetdatorā meklējiet "Android TV Remote Control" veikalā **Google Play™**.
- 2 - Lejupielādējiet un instalējiet **Android TV Remote Control aplikāciju\*** savā Android viedtālrunī vai planšetdatorā.
- 3 - Pievienojiet savu Android viedtālruni vai planšetdatoru tajā pašā tīklā, kur atrodas jūsu Android TV ierīce.
- 4 - Atlasiet "PhilipsTv" savā Android viedtālrunī vai planšetdatorā, pēc tam Android TV ekrānā parādīs kodu.
- 5 - Ievadiet kodu Android viedtālrunī vai planšetdatorā, lai izveidotu savienojumu ar Android TV.

\*Jums nepieciešams Android tālrunis vai planšetdators, kurā darbojas Android 4.3 vai jaunāka versija, lai izmantotu Android TV Remote Control aplikāciju.



\*\*Jūsu Android TV nosaukums ir atkarīgs no TV tīkla nosaukuma. Sākotnēji iestatītais nosaukums ir šī televizora modeļa nosaukums.

---

## Meklēšanas ar balsi izmantošana

Varat meklēt videoklipus, mūziku vai citus vienumus internetā, izmantojot  ikonu sākuma izvēlnes augšpusē. Varat sākt izmantot meklēšanu ar balsi jebkurā laikā. Vai arī varat izmantot tālvadības pults tastatūru, lai ievadītu tekstu.

Lai izmantotu meklēšanu ar balsi...

- 1 - Pieskarieties pie  ikonas savā viedtālrunī, lai sāktu meklēšanu ar balsi.
- 2 -  ikona ekrānā ir sarkana, mikroфons ir aktīvs.
- 3 - Skaidri pasakiet, ko meklējat. Var būt nepieciešams laiks, līdz parādīsies rezultāti.
- 4 - Ekrānā ar meklēšanas rezultātiem varat atlasīt nepieciešamo vienumu.

Skatiet arī vietni [www.support.google.com/androidtv](http://www.support.google.com/androidtv)







---

## Meklēšanas ar balsi iestatījumi

Varat iestatīt valodu, ko vēlaties izmantot, veicot meklēšanu ar balsi.

Lai iestatītu valodu meklēšanai ar balsi...

- 1 - Nospiediet , atlasiet **Visi iestatījumi** un nospiediet **OK** (Labi).
- 2 - Atlasiet **Android iestatījumi** un nospiediet **OK** (Labi).
- 3 - Atlasiet **Preferences >**  **Runa** un nospiediet **OK** (Labi).
- 4 - Atlasiet vēlamo valodu un nospiediet **OK** (Labi).
- 5 - Nospiediet  **BACK** (Atpakaļ), lai pārietu vienu soli atpakaļ, vai nospiediet  **EXIT** (Iziet), lai aizvērtu izvēlni.

---

3.3



## Tastatūra

---

### Pārskats

#### Qwerty un Azerty



Qwerty/Azerty tastatūras pārskats.\*

- 1 - **Azerty rakstzīme**  
Rakstzīmes novietojums, ja iestatītais tastatūras izkārtojums ir Azerty.
  - 2 -  **Aa Shift**  
Lai rakstītu lielos burtus.
  - 3 - **Fn taustiņš**  
Lai ierakstītu ciparu vai interpunkcijas rakstzīmi.
  - 4 -  **Atstarpe**
  - 5 - **Navigācija un OK (Labi)**
  - 6 -  **Kopīgot šo**  
Lai kopīgotu tiešsaistē pašreiz skatīto saturu.
- \* Jūsu tālvadības pultī ir Qwerty / Azerty vai Qwerty / kirilicas tastatūra atkarībā no reģiona.

---

#### Qwerty un kirilica

Qwerty/kirilicas tastatūras pārskats.\*

- 1 - **Kirilicas rakstzīmes**  
Rakstzīmes ir pieejamas, kad tastatūra ir pārslēgta kirilicas režīmā.
- 2 -  **Kirilicas tastatūras pārslēgšana**  
Lai pārslēgtu tastatūru uz kirilicas rakstzīmēm vai atpakaļ uz Qwerty.
- 3 -  **Aa Shift**  
Lai rakstītu lielos burtus.
- 4 - **Fn taustiņš**  
Lai ierakstītu ciparu vai interpunkcijas rakstzīmi.

5 -  **Atstarpe**

6 -  **Kopīgot šo**  
Lai kopīgotu tiešsaistē pašreiz skatīto saturu.

7 - **Navigācija un OK (Labi)**

\* Jūsu tālvadības pultī ir Qwerty/Azerty vai Qwerty/kirilicas tastatūra atkarībā no reģiona.

---

## Teksta rakstīšana

Izmantojot tālvadības pults aizmugurē esošo tastatūru, varat rakstīt tekstu jebkurā teksta laukā ekrānā.



Lai rakstītu tekstu...

- 1 - Atlasiet teksta lauku, ja tas vēl nav atlasīts.
- 2 - Pagrieziet tālvadības pults tastatūru uz augšu, lai aktivizētu tastatūras taustiņus. Turiet tālvadības pultī ar divām rokām un rakstiet ar abiem īkšķiem.
- 3 - Lai paslēptu ekrāntastatūru, nospiediet  **BACK** (Atpakaļ).  
Nospiediet **OK** (Labi), lai apstiprinātu tekstu.

#### Ekrāntastatūra

Ja izmantojat ekrāntastatūru, lai ievadītu tekstu, varat konfigurēt tastatūras izkārtojumu uz sev ierasto.

Lai atvērtu šos iestatījumus...

- Nospiediet  **HOME** (Sākums), atlasiet **Visi iestatījumi** un nospiediet **OK** (Labi).
- 5 - Atlasiet **Android iestatījumi** un nospiediet **OK** (Labi).
  - 6 - Atlasiet **Preferences >**  **Tastatūra** un nospiediet **OK** (Labi).
  - 7 - Atlasiet **Konfigurēt >** **Valoda** un nospiediet **OK** (Labi). Šeit varat iestatīt valodas tastatūras izkārtojumu.
  - 8 - Nospiediet  **BACK** (Atpakaļ), lai aizvērtu izvēlni un pārietu vienu soli atpakaļ.
- Labākais attālums tālvadības pults izmantošanai ir mazāk par 5 m no televizora.
  - Izmantojot tālvadības pults tastatūru, turiet tālvadības pultī leņķī, kas mazāks par 50 grādiem.
  - Nebloķējiet tālvadības pults IR starojumu.

---

3.4

## IS sensors

Taču televizors var saņemt arī komandas no tālvadības pults, kurā komandu sūtīšanai tiek izmantoti IR (infrasarkanie stari). Ja izmantojat šādu tālvadības pultī, vienmēr pavērsiet to pret infrasarkano staru sensoru televizora priekšpusē.

#### Brīdinājums

Novietojiet nekādus priekšmetus televizora IR sensora priekšā, jo tas var bloķēt IR signālu.

## Baterijas

Ja televizors nereagē uz tālvadības pults taustiņu nospiešanu, iespējams, ka baterijas ir tukšas.

Lai nomainītu baterijas, atveriet bateriju nodalījumu tālvadības pults aizmugurē.

1 - Pavirziet bateriju vāciņu bultiņas norādītajā virzienā.

2 - Nomainiet vecās baterijas ar 2 AAA-R03-1,5 V tipa baterijām. Pārliedzieties, vai ir pareizi savietoti bateriju + un - poli.

3 - Uzlieciet bateriju vāciņu un pabīdiet atpakaļ, līdz tas noklikšķ.

Ja tālvadības pulti neizmantojat ilgāku laiku, izņemiet baterijas.

Droši atbrīvojieties no vecajām baterijām atbilstoši norādījumiem.

Lai iegūtu papildinformāciju, sadaļā **Palīdzība** atlasiet **Atslēgvārdi** un atrodiat **Lietošanas beigas**.

## Tīrīšana

Tālvadības pults ir apstrādāta ar skrāpējumizturīgu pārklājumu.



Tālvadības pults tīrīšanai izmantojiet mīkstu, mitru drāniņu. Nekādā gadījumā tālvadības pults tīrīšanai neizmantojiet tādas vielas kā spirtu, ķimikālijas vai sadzīves tīrīšanas līdzekļus.

# Ieslēgšana un izslēgšana

## Ieslēgšana vai gaidstāve

Pārlicinieties, ka televizors ir pievienots strāvai. Pievienojiet piegādāto strāvas vadu AC in savienotājam televizora aizmugurē. Iedegas indikatora lampiņa televizora apakšā.

### Ieslēgšana

Nospiediet tālvadības pults pogu , lai ieslēgtu televizoru. Vai arī nospiediet  HOME (Sākums). Varat arī nospriest mazo kursorsvires taustiņu televizora aizmugurē, lai ieslēgtu televizoru, ja nevarat atrast tālvadības pulti vai tās baterijas ir tukšas.

### Pārslēgšana gaidstāves režīmā

Lai pārslēgtu televizoru gaidstāves režīmā, nospiediet tālvadības pults taustiņu . Varat arī nospriest mazo kursorsvires taustiņu televizora aizmugurē.



Gaidstāves režīmā televizors joprojām ir pieslēgts elektrotīklam, taču patērē ļoti maz enerģijas.





Lai pilnībā izslēgtu TV, atvienojiet kontaktdakšu. Atvienojot strāvas padevi, vienmēr velciet aiz kontaktdakšas, nevis aiz vada. Nodrošiniet, lai vienmēr būtu pilnīga piekļuve kontaktdakšai, strāvas vadam un kontaktligzdai.

## Televizora taustiņi

Ja esat pazaudējis tālvadības pulti vai tās baterijas ir tukšas, joprojām varat veikt dažas galvenās televizora darbības.

Lai atvērtu galveno izvēlni...

1 - Kad televizors ir ieslēgts, nospiediet kursorsvires taustiņu televizora aizmugurē, lai atvērtu galveno izvēlni.

2 - Nospiediet bulttaustiņu pa kreisi vai pa labi, lai atlasītu  Volume (Skaļums),  Channel (Kanāls) vai  Sources (Avoti). Atlasiet  Demo (Demonstrācija), lai palaistu demonstrācijas filmu.

3 - Nospiediet bultiņu uz leju vai uz augšu, lai regulētu skaļumu vai pārslēgtu uz nākamo vai

iepriekšējo kanālu. Nospiediet bultiņu uz augšu vai uz leju, lai ritinātu cauri avotu sarakstam, tostarp uztvērēja izvēlei. Nospiediet kursorsvires taustiņu, lai sāktu demonstrācijas filmu.

4 - Izvēlne automātiski pazudīs.

Lai ieslēgtu televizoru gaidstāves režīmā, atlasiet  un nospiediet kursorsvires taustiņu.



# Kanāli

## 5.1

### Satelīta instalēšana

#### Par satelītu instalēšanu

Līdz 4 satelītiem

Šajā televizorā varat noskaņot maksimāli 4 satelītus (4 LNB). Atlasiet precīzu satelītu skaitu, ko vēlaties noskaņot uzstādīšanas sākumā. Tādējādi noskaņošana notiks ātrāk.

#### Unicable

Varat izmantot Unicable sistēmu, lai savienotu antenu ar televizoru. Varat atlasīt Unicable 1 vai 2 satelītiem instalēšanas sākumā.

#### Instalēšanas sākšana

Pārliecinieties, ka satelīta šķīvis ir pareizi pievienots un perfekti noregulēts, pirms sākat instalēšanu.

Lai sāktu satelīta instalēšanu...

- 1 - Nospiediet , atlasiet **Visi iestatījumi** un nospiediet **OK** (Labi).
- 2 - Atlasiet **Kanāli > Satelīta instalēšana**. Ievadiet savu PIN kodu, ja nepieciešams.
- 3 - Atlasiet **Meklēt satelītu**.
- 4 - Atlasiet **Meklēt**. Televizors meklēs satelītus.
- 5 - Atlasiet **Konfigurēt**. TV parāda pašreizējās satelīta instalācijas iestatījumus. Ja vēlaties mainīt šos iestatījumus, atlasiet **Iestatījumi**. Ja iestatījumus nevēlaties mainīt, atlasiet **Meklēt**. Pārejiet uz 7. darbību.

6 - Sadaļā **Sistēmas instalēšana** atlasiet satelītu skaitu, ko vēlaties instalēt, vai atlasiet vienu no Unicable sistēmām. Atlasot Unicable, varat izvēlēties lietotāja joslu numurus un ievadīt lietotāja joslu frekvences katram uztvērējam. Lietotāja joslu var atrast Unicable maršrutētājā. Dažās valstīs varat pielāgot dažus eksperta līmeņa iestatījumus katram LNB sadaļā **Papildu iestatījumi**.

7 - Televizors meklēs pieejamos satelītus atkarībā no jūsu antenas novietojuma. Tas var aizņemt dažas minūtes. Ja satelīts ir atrasts, ekrānā tiek parādīts tā nosaukums un uztveršanas signāla stiprums.

8 - Kad televizors ir atradis nepieciešamos satelītus, atlasiet **Uzstādīt**.

9 - Ja satelīts piedāvā **kanālu pakas**, televizorā būs redzamas šim satelītam pieejamās pakas. Atlasiet nepieciešamo paku.

10 - Lai saglabātu satelītu iestatījumus un instalētos

kanālus un radio stacijas, atlasiet **Pabeigts**.

#### Satelīta instalēšanas iestatījumi

Satelīta instalēšanas iestatījumi ir iestatīti atbilstoši jūsu valstij. Šie iestatījumi nosaka, kā televizors meklē un instalē satelītus un tā kanālus. Vienmēr varat mainīt šos iestatījumus.

Lai mainītu satelīta instalēšanas iestatījumus...

- 1 - Sāciet satelīta instalēšanu.
- 2 - Ekrānā, kur varat sākt satelītu meklēšanu, atlasiet **Iestatījumi** un nospiediet **OK** (Labi).
- 3 - Atlasiet satelītu skaitu, ko vēlaties instalēt, vai atlasiet vienu no Unicable sistēmām. Atlasot Unicable, varat izvēlēties lietotāja joslu numurus un ievadīt lietotāja joslu frekvences katram uztvērējam.
- 4 - Kad esat pabeidzis, atlasiet **Tālāk** un nospiediet **OK** (Labi).
- 5 - Iestatījumu izvēlnē nospiediet **OK** (Labi), lai atgrieztos sākuma ekrānā un meklētu satelītus.

#### Retranslatora noregulēšana un LNB

Dažās valstīs varat pielāgot eksperta līmeņa iestatījumus retranslatora noregulēšanai un LNB. Izmantojiet vai mainiet šos iestatījumus tikai tad, ja neizdodas parastā instalēšana. Ja jums ir nestandarta satelīta aprīkojums, varat izmantot šos iestatījumus, lai apietu standarta iestatījumus. Daži pakalpojumu sniedzēji var nodrošināt jums dažas retranslatora vai LNB vērtības, ko varat ievadīt šeit.

#### Satelīta CAM moduļi

Ja izmantojat CAM - nosacītās piekļuves moduli ar viedkarti -, lai skatītos satelīttelevīzijas kanālus, ieteicams veikt satelītu instalēšanu ar televizorā ievietotu CAM moduli.

Lielākā daļa CAM moduļu tiek izmantota kanālu atkodēšanai.

Jaunākās paaudzes CAM moduļi (CI+ 1.3 ar operatora profilu) var paši instalēt visus satelīttelevīzijas kanālus jūsu televizorā. CAM parādīs aicinājumu instalēt satelītus un kanālus. Šie CAM moduļi instalē un atkodē kanālus, kā arī veic regulāru kanālu atjaunināšanu.

#### Kanālu pakas

Satelīttelevīzijas operators var piedāvāt kanālu pakas, kurās apvienoti bezmaksas kanāli (Free-To-Air) un piedāvāts valstij atbilstošs kanālu izkārtojums. Dažiem satelītiem pieejamas abonēšanas pakas – maksas kanālu kolekcija.

---

## Unicable uzstādīšana

### Unicable sistēma

Varat izmantot viena kabeļa sistēmu, MDU vai Unicable sistēmu, lai savienotu antenu ar televizoru. Viena kabeļa sistēmā tiek izmantots viens kabelis, lai savienotu satelītu ar visiem sistēmā esošajiem satelīttelevīzijas uztvērējiem. Viena kabeļa sistēma parasti tiek izmantota daudzdzīvokļu ēkās. Ja izmantojat Unicable sistēmu, televizorā tiks parādīts aicinājums instalēšanas laikā piešķirt lietotāja joslas numuru un atbilstošu frekvenci. Šajā televizorā varat uzstādīt 1 vai 2 satelītus, izmantojot Unicable.

Ja pēc Unicable instalēšanas trūkst dažu kanālu, iespējams, tajā pašā laikā Unicable sistēma tika veikta cita instalēšana. Veiciet instalēšanu vēlreiz, lai instalētu trūkstošos kanālus.

### Lietot.joslas numurs

Unicable sistēmā katram pievienotajam satelīttelevīzijas uztvērējam jābūt numurētam (piem., 0, 1, 2 vai 3 u.t.t.).

Pieejamās lietotāju joslas un to numuri ir pieejami uz Unicable slēdžu kārbas. Lietotāja josla dažreiz tiek saīsināta kā UB (User Band). Pieejamas Unicable slēdžu kārbas ar 4 vai 8 lietotāju joslām. Ja iestatījumos atlasāt Unicable, televizorā tiks parādīts aicinājums piešķirt unikālu lietotāja joslas numuru katram iebūvētajam satelīttelevīzijas uztvērējam. Satelīttelevīzijas uztvērējam nevar būt tas pats joslas numurs, kas ir citam satelīttelevīzijas uztvērējam Unicable sistēmā.

### Lietot.joslas frekvence

Papildus unikālam lietotāja joslas numuram iebūvētajam satelīttelevīzijas uztvērējam nepieciešama atlasītās lietotāja joslas numura frekvence. Šīs frekvences parasti tiek parādītas blakus lietotāja joslas numuram uz Unicable slēdžu kārbas.

---

## Manuāla kanāla atjaunināšana

Vienmēr varat sākt kanāla atjaunināšanu pats.

Lai sāktu manuālu kanāla atjaunināšanu...

- 1 - Nospiediet , atlasiet **Visi iestatījumi** un nospiediet **OK** (Labi).
- 2 - Atlasiet **Kanāli > Satelīta instalēšana**.
- 3 - Atlasiet **Meklēt kanālus**.
- 4 - Atlasiet **Atjaunināt kanālus**. Televizors sāks atjaunināšanu. Atjaunināšana var ilgt dažas minūtes.
- 5 - Izpildiet ekrānā redzamos norādījumus. Atjaunināšana var ilgt dažas minūtes.
- 6 - Atlasiet **Pabeigt** un nospiediet **OK** (Labi).

---

## Satelīta pievienošana

Varat pievienot papildu satelītu savai pašreizējai satelītu instalācijai. Instalētie satelīti un to kanāli netiek mainīti. Daži satelīttelevīzijas operatori neatļauj satelītu pievienošanu.

Papildu satelīts jāuzskata par papildinājumu, tas nav jūsu galvenā satelīta abonements vai galvenais satelīts, kura satelītu paku izmantojat. Parasti tiek pievienots 4. satelīts, kad jau uzstādīti 3 satelīti. Ja uzstādīti 4 satelīti, varat apsvērt vispirms noņemt vienu satelītu, lai varētu pievienot jaunu satelītu

### Iestatīšana

Ja pašreiz ir uzstādīts tikai 1 vai 2 satelīti, pašreizējā uzstādījuma iestatījumi, iespējams, neatļauj papildu satelītu pievienošanu. Ja jāmaina uzstādījuma iestatījumi, jums atkārtoti jāveic satelītu uzstādīšana. Ja nepieciešama iestatījumu maiņa, nevarat izmantot opciju **Pievienot satelītu**.

Lai pievienotu satelītu...



- 1 - Nospiediet , atlasiet **Visi iestatījumi** un nospiediet **OK** (Labi).
- 2 - Atlasiet **Kanāli > Satelīta instalēšana**.
- 3 - Atlasiet **Meklēt satelītu**.
- 4 - Atlasiet **Pievienojiet satelītu**. Redzami pašreizējie satelīti.
- 5 - Atlasiet **Meklēt**. Televizors meklēs jaunus satelītus.
- 6 - Ja televizors ir atradis vienu vai vairākus satelītus, atlasiet **Instalēt**. Televizorā tiek instalēti atrasto satelītu kanāli.
- 7 - Atlasiet **Pabeigt** un nospiediet **OK** (Labi), lai saglabātu kanālus un radiostacijas.

---

## Satelīta noņemšana

Varat noņemt vienu vai vairākus satelītus no pašreizējās satelītu instalācijas. Jūs noņemat satelītu un tā kanālus. Tomēr daži satelīttelevīzijas operatori neatļauj satelīta noņemšanu.

Lai noņemtu satelītus...

- 1 - Nospiediet , atlasiet **Visi iestatījumi** un nospiediet **OK** (Labi).
- 2 - Atlasiet **Kanāli > Satelīta instalēšana**.
- 3 - Atlasiet **Meklēt satelītu**.
- 4 - Atlasiet **Noņemiet satelītu**. Redzami pašreizējie satelīti.
- 5 - Atlasiet satelītu un nospiediet **OK** (Labi), lai tos atzīmētu noņemšanai vai noņemtu atzīmi.
- 6 - Nospiediet  (pa kreisi), ja nepieciešams, vairākkārt, lai aizvērtu izvēlni.

---

## Manuāla instalēšana

Manuālā instalēšana paredzēta pieredzējušiem lietotājiem.

Varat izmantot manuālo instalēšanu, lai ātri pievienotu jaunus kanālus no satelītu retranslatora. Jums jāzina retranslatora frekvence un polarizācija. Televizors instalēs visus šī retranslatora kanālus. Ja retranslatora bija instalēts iepriekš, visi tā kanāli – iepriekšēji un jaunie – tiks pārvietoti kanālu saraksta beigās Visi.

Ja jums jāmaina satelītu skaits, manuālo uzstādīšanu nevarat izmantot. Ja tas nepieciešams, jāveic pilnīga instalēšana, izmantojot opciju Instalēt satelītus.

Lai instalētu retranslatoru...

- 1 - Nospiediet , atlasiet **Visi iestatījumi** un nospiediet **OK** (Labi).
- 2 - Atlasiet **Kanāli > Satelīta instalēšana**.
- 3 - Atlasiet **Manuāla instalēšana** un nospiediet **➤** (pa labi), lai atvērtu izvēlni.
- 4 - Ja instalēts vairāk nekā 1 satelīts, atlasiet **LNB**, kuram vēlaties pievienot kanālus.
- 5 - Iestatiet vēlamo iestatījuma **Polarizācija** vērtību. Ja **Simbolu vērt. režīms** ir **Manuāli**, varat manuāli ievadīt pārraides ātrumu laukā **Pārraides ātrums**.
- 6 - Nospiediet bultiņas **▲** (uz augšu) vai **▼** (uz leju), lai noregulētu frekvenci, un atlasiet **Pabeigts**.
- 7 - Atlasiet **Meklēt** un nospiediet **OK** (Labi). Signāla stiprums ir redzams ekrānā.
- 8 - Ja vēlaties saglabāt jauna retranslatora kanālus, atlasiet **Saglabāt** un nospiediet **OK** (Labi).
- 9 - Nospiediet **◀** (pa kreisi), ja nepieciešams, vairākkārt, lai aizvērtu izvēlni.

---

## Retranslatora noregulēšana un LNB

Dažās valstīs varat pielāgot eksperta līmeņa iestatījumus retranslatora noregulēšanai un LNB. Izmantojiet vai mainiet šos iestatījumus tikai tad, ja neizdodas parastā instalēšana. Ja jums ir nestandarta satelīta aprīkojums, varat izmantot šos iestatījumus, lai apietu standarta iestatījumus. Daži pakalpojumu sniedzēji var nodrošināt jums dažas retranslatora vai LNB vērtības, ko varat ievadīt šeit.

### Strāvas padeve uz LNB

Pēc noklusējuma LNB strāvas padeve ir ieslēgta.

### 22 kHz signāls

Pēc noklusējuma signāls ir iestatīts kā automātisks.

### Zema LO frekvence / augsta LO frekvence

Lokālā oscilatora frekvences ir iestatītas uz standarta vērtībām. Noregulējiet vērtības tikai papildu aprīkojuma gadījumā, kuram nepieciešamas citas vērtības.

---

## Problēmas

Televizors nevar atrast vēlamos satelītus vai uzstāda to pašu satelītu divreiz

- Pārlicinieties, vai instalēšanas sākumā sadaļā Iestatījumi ir iestatīts pareizais satelītu skaits. Varat iestatīt televizoru meklēt vienu, divus vai 3/4 satelītus.

Dubults LNB nevar atrast otru satelītu

- Ja televizors atrod vienu satelītu, bet nevar atrast otru, pagrieziet antenu par dažiem grādiem. Pozicionējiet antenu, lai iegūtu spēcīgāko signālu no pirmā satelīta. Ekrānā skatiet pirmā satelīta signāla stipruma indikatoru. Kad pirmais satelīts ir iestatīts ar maksimālo signāla stiprumu, atlasiet **Meklēt vēlreiz**, lai atrastu otru satelītu.
- Pārlicinieties, vai ir iestatīts **Divi satelīti**.

Instalēšanas iestatījumu maiņa neatrisināja problēmu

- Visi iestatījumi, satelīti un kanāli tiek saglabāti tikai instalēšanas beigās, kad esat pabeidzis.

Visi satelīttelevīzijas kanāli ir pazuduši

- Ja izmantojat Unicable sistēmu, pārlicinieties, vai esat piešķīris divus unikālus lietotāja joslas numurus abiem iebūvētajiem satelītuiztvērējam Unicable iestatījumos. Iespējams, ka otrs satelītuiztvērējs jūsu Unicable sistēmā izmanto to pašu lietotāja joslas numuru.

Daži satelīttelevīzijas kanāli šķiet ir pazuduši no kanālu saraksta

- Ja daži kanāli šķiet pazuduši vai novietoti nepareizi, raidorganizācija, iespējams, ir mainījusi šo kanālu retranslatora atrašanās vietu. Lai atjaunotu kanālu pozīcijas kanālu sarakstā, varat mēģināt atjaunināt kanālu paku.

Nevaru noņemt satelītu

- Abonēšanas pakas neatļauj noņemt satelītu. Lai noņemtu satelītu, vēlreiz jāveic pilnīga uzstādīšana un jāatlasa cita paka.

Dažreiz signāla kvalitāte ir slikta

- Pārbaudiet, vai satelīta antenas šķīvīši ir stingri nostiprināti. Spēcīgs vējš var šūpot šķīvīši.
- Sniegs un lietus var traucēt uztveršanu.

## Antenas/kabeļa instalēšana

### Atjaunināt vai pārinstalēt

#### Atjaunināt digitālos kanālus

Vienmēr varat sākt kanāla atjaunināšanu pats.

Lai sāktu manuālu kanāla atjaunināšanu...

- 1 - Nospiediet , atlasiet **Visi iestatījumi** un nospiediet **OK** (Labi).
- 2 - Atlasiet **Kanāli > Antenas/kabeļa uzstādīšana**.
- 3 - Ievadiet savu PIN kodu, ja nepieciešams.
- 4 - Atlasiet **Meklēt kanālus**.
- 5 - Atlasiet **Sākt**.
- 6 - Atlasiet **Atjaunināt digitālos kanālus**.
- 7 - Nospiediet **OK**, lai atjauninātu digitālos kanālus. Tas var aizņemt dažas minūtes.
- 8 - Nospiediet **← BACK** (Atpakaļ), lai aizvērtu izvēlni.

#### Ātra pārinstalēšana

Atlasiet Ātri pārinstalēt, lai vēlreiz instalētu visus kanālus ar noklusējuma iestatījumiem.

Lai sāktu ātro pārinstalēšanu...

- 1 - Nospiediet , atlasiet **Visi iestatījumi** un nospiediet **OK** (Labi).
- 2 - Atlasiet **Kanāli > Antenas/kabeļa uzstādīšana**.
- 3 - Ievadiet savu PIN kodu, ja nepieciešams.
- 4 - Atlasiet **Meklēt kanālus**.
- 5 - Atlasiet **Sākt**.
- 6 - Atlasiet **Ātri pārinstalēt**.
- 7 - Nospiediet **OK**, lai atjauninātu digitālos kanālus. Tas var aizņemt dažas minūtes.
- 8 - Nospiediet **← BACK** (Atpakaļ), lai aizvērtu izvēlni.

#### Uzlabota pārinstalēšana

Varat pārinstalēt visus kanālus un nemainīt pārējos televizora iestatījumus.

Ja ir iestatīts PIN kods, pirms atkārtotas kanālu noskaņošanas jāievada tās kods.

Lai pārinstalētu kanālus...

- 1 - Nospiediet , atlasiet **Visi iestatījumi** un nospiediet **OK** (Labi).
- 2 - Atlasiet **Kanāli > Antenas/kabeļa uzstādīšana**.
- 3 - Ievadiet savu PIN kodu, ja nepieciešams.
- 4 - Atlasiet **Meklēt kanālus**.
- 5 - Atlasiet **Sākt** un nospiediet **OK** (Labi).
- 6 - Atlasiet **Uzlabota pārinstalēšana** un nospiediet **OK** (Labi).
- 7 - Atlasiet valsti, kurā atrodaties, un nospiediet **OK**

(Labi).

8 - Atlasiet vēlamo instalēšanas tipu, **Antena** (DVB-T) vai **Kabelis** (DVB-C), un nospiediet **OK** (Labi).

9 - Atlasiet vēlamo kanālu tipu, **Digitālie un analogie kanāli** vai **Tikai digitālie kanāli** un nospiediet **OK** (Labi).

10 - Nospiediet **OK**, lai atjauninātu digitālos kanālus. Tas var aizņemt dažas minūtes.

11 - Nospiediet **← BACK** (Atpakaļ), lai aizvērtu izvēlni.

#### Automātiska kanālu atjaunināšana

Ja uztverat digitālos kanālus, varat iestatīt televizoru, lai automātiski atjauninātu šos kanālus sarakstā.

Reizi dienā pulksten 6.00 televizors atjaunina kanālus un saglabā jaunus kanālus. Jaunie kanāli tiek glabāti kanālu sarakstā un ir atzīmēti ar . Kanāli bez signāla tiek noņemti. Lai automātiski atjauninātu kanālus, televizoram jābūt gaidstāves režīmā. Varat izslēgt automātisku kanālu atjaunināšanu.

Lai izslēgtu automātisku atjaunināšanu...

- 1 - Nospiediet , atlasiet **Visi iestatījumi** un nospiediet **OK** (Labi).
- 2 - Atlasiet **Kanāli > Antenas/kabeļa uzstādīšana**.
- 3 - Ievadiet savu PIN kodu, ja nepieciešams.
- 4 - Atlasiet **Automātiska kanālu atjaun.**
- 5 - Atlasiet **Izslēgts**.
- 6 - Nospiediet **◀** (pa kreisi), lai pārietu vienu soli atpakaļ, vai nospiediet **← BACK** (Atpakaļ), lai aizvērtu izvēlni.

Ja ir atrasti jauni kanāli vai arī kanāli ir atjaunināti vai noņemti, ieslēgšanas laikā televizorā tiek parādīts ziņojums. Lai novērstu šī ziņojuma rādīšanu pēc katras kanāla atjaunināšanas, varat to izslēgt.

Lai izslēgtu ziņojumu...

- 1 - Nospiediet , atlasiet **Visi iestatījumi** un nospiediet **OK** (Labi).
- 2 - Atlasiet **Kanāli > Antenas/kabeļa uzstādīšana**.
- 3 - Ievadiet savu PIN kodu, ja nepieciešams.
- 4 - Atlasiet **Kanāla atjaunināšanas ziņojums**.
- 5 - Atlasiet **Izslēgts**.
- 6 - Nospiediet **◀** (pa kreisi), lai pārietu vienu soli atpakaļ, vai nospiediet **← BACK** (Atpakaļ), lai aizvērtu izvēlni.

Dažās valstīs automātiskā kanālu atjaunināšana tiek veikta, kad skatāties televizoru, vai jebkurā brīdī, kad televizors ir gaidstāves režīmā.

---

## DVB-T vai DVB-C

---

### DVB iestatījumi

---

#### Tīkla frekvences režīms

Ja plānojat izmantot metodi **Ātrā skenēšana** sadaļā **Frekvenču skenēšana**, lai meklētu kanālus, atlasiet **Automātiski**. Televizors izmantos vienu no iepriekš noteiktajām tīkla frekvencēm (vai HC - homing channel), ko izmanto lielākā daļa kabeļtelevīzijas operatoru jūsu valstī.

Ja jums norādīta konkrēta tīkla frekvences vērtība kanālu meklēšanai, atlasiet **Manuāls**.

---

#### Tīkla frekvence

Ja pārraides tīkla frekvences režīms ir iestatīts kā **Manuāli**, varat šeit ievadīt tīkla frekvences vērtību, ko norādījis kabeļtelevīzijas operators. Lai ievadītu šo vērtību, izmantojiet ciparu taustiņus.

---

#### Frekvences skenēšana

Atlasiet kanālu meklēšanas metodi. Varat atlasīt **ātrās skenēšanas** metodi un izmantot iepriekš noteiktos iestatījumus, ko izmanto lielākā daļa kabeļtelevīzijas operatoru jūsu valstī.

Ja šīs izvēles rezultātā netiek noskaņots neviens kanāls vai trūkst dažu kanālu, varat atlasīt **izvērsto pilnās skenēšanas** metodi. Šī metode aizņems vairāk laika, lai meklētu un noskaņotu kanālus.

---

#### Frekvenču soļa lielums

Televizors meklē kanālus ar **8 MHz** soli.

Ja šīs darbības rezultātā netiek noskaņots neviens kanāls vai trūkst dažu kanālu, varat meklēt ar mazāku soli **1 MHz** lielumā. 1 MHz soļu izmantošana aizņems vairāk laika, lai meklētu un noskaņotu kanālus.

---

#### Digitālie kanāli

Ja esat informēts, ka jūsu kabeļtelevīzijas operators nepiedāvā digitālos kanālus, varat izlaist digitālo kanālu meklēšanu.

---

#### Analogie kanāli

Ja esat informēts, ka jūsu kabeļtelevīzijas operators nepiedāvā analogos kanālus, varat izlaist analogo kanālu meklēšanu.

---

## Bezmaksas/kodētie

Ja jums ir abonements un CAM – nosacītās piekļuves modulis maksas televīzijas pakalpojumiem, atlasiet **Bezmaksas + kodēts**. Ja neesat abonējis maksas televīzijas kanālus vai pakalpojumus, varat atlasīt **Tikai bezmaksas kanāli**.

---

## Uztveršanas kvalitāte

Varat pārbaudīt kanāla kvalitāti un signāla stiprumu. Ja jums ir pašam sava antena, varat to pārvietot, lai mēģinātu uzlabot uztveršanu.

Lai pārbaudītu digitālā kanāla uztveršanas kvalitāti...

- 1 - Noskaņojiet uz kanālu.
- 2 - Nospiediet , atlasiet **Visi iestatījumi** un nospiediet **OK** (Labi).
- 3 - Atlasiet **Kanāli > Antenas/kabeļa uzstādīšana**. Ievadiet savu PIN kodu, ja nepieciešams.
- 4 - Atlasiet **Digitālais: Uztveršanas pārbaude**.
- 5 - Atlasiet **Meklēt**. Šim kanālam tiek parādīta digitālā frekvence.
- 6 - Vēlreiz atlasiet **Meklēt** un nospiediet **OK** (Labi), lai pārbaudītu šīs frekvences signāla kvalitāti. Pārbaudes rezultāts ir redzams ekrānā. Varat mainīt antenas novietojumu vai pārbaudīt savienojumus, lai uzlabotu uztveršanu.
- 7 - Varat arī pats mainīt frekvenci. Pa vienam atlasiet frekvences numuru un izmantojiet taustiņus **▲** (uz augšu) vai **▼** (uz leju), lai mainītu vērtību. Atlasiet **Meklēt** un nospiediet **OK** (Labi), lai vēlreiz pārbaudītu uztveršanu.
- 8 - Nospiediet **◀** (pa kreisi), ja nepieciešams, vairākkārt, lai aizvērtu izvēlni.

---

## Manuāla instalēšana

Analogās televīzijas kanālus var manuāli noskaņot pa vienam.

Lai manuāli instalētu analogos kanālus...

- 1 - Nospiediet , atlasiet **Visi iestatījumi** un nospiediet **OK** (Labi).
- 2 - Atlasiet **Kanāli > Antenas/kabeļa uzstādīšana**. Ievadiet savu PIN kodu, ja nepieciešams.
- 3 - Atlasiet **Analogais: Manuāla instalēšana**.

#### • Sistēma

Lai iestatītu televizora sistēmu, atlasiet **Sistēma**. Izvēlieties savu valsti vai pasaules daļu, kurā pašlaik atrodaties un nospiediet **OK** (Labi).

#### • Meklēt kanālu

Lai atrastu kanālu, atlasiet **Meklēt kanālu**. Varat patstāvīgi ievadīt frekvenci, lai atrastu kanālu, vai ļaut televizoram meklēt kanālu. Nospiediet **▶** (pa labi), lai atlasītu **Meklēt**, lai automātiski meklētu kanālu. Atrastais kanāls ir redzams ekrānā, un, ja



uztveršana ir slikta, vēlreiz nospiediet **Meklēt**. Ja vēlaties saglabāt kanālu, atlasiet **Pabeigts** un nospiediet **OK** (Labi).

#### • **Saglabāt**

Kanālu varat saglabāt ar pašreizējo vai ar jaunu kanāla numuru.

Atlasiet **Saglabāt pašreizējo kanālu** vai **Saglabāt kā jaunu kanālu**. Īslaicīgi redzams jaunā kanāla numurs.

Šīs darbības varat atkārtot, līdz ir atrasti visi pieejamie analogās televīzijas kanāli.

---

5.3

## Kanālu saraksta kopēšana

---

### Kanālu saraksta kopēšana

Lai kopētu kanālu sarakstu...

- 1 - Ieslēdziet televizoru. Šajā televizorā jābūt instalētiem kanāliem.
- 2 - Ievietojiet USB zibatmiņas disku.
- 3 - Nospiediet **⚙**, atlasiet **Visi iestatījumi** un nospiediet **OK** (Labi).
- 4 - Atlasiet **Kanāli > Kanālu saraksta kopēšana**.
- 5 - Atlasiet **Kopēt USB atmiņas ierīcē**. Iespējams, būs jāievada bērnu slēdzenes PIN kods, lai kopētu kanālu sarakstu.
- 6 - Pēc kopēšanas izņemiet USB atmiņas ierīci.
- 7 - Nospiediet **◀** (pa kreisi), ja nepieciešams, vairākkārt, lai aizvērtu izvēlni.

Tagad nokopēto kanālu sarakstu varat augšupielādēt citā Philips televizorā.

---

### Kanālu saraksta versija

Pārbaudiet pašreizējo kanālu saraksta versiju...

- 1 - Nospiediet **⚙**, atlasiet **Visi iestatījumi** un nospiediet **OK** (Labi).
- 2 - Atlasiet **Kanāli** un nospiediet **▶** (pa labi), lai atvērtu izvēlni.
- 3 - Atlasiet **Kanālu saraksta kopēšana** un atlasiet **Pašreizējā versija**, pēc tam nospiediet **OK** (Labi).
- 4 - Nospiediet **◀** (pa kreisi), ja nepieciešams, vairākkārt, lai aizvērtu izvēlni.

---

### Kanālu saraksta augšupielāde

---

Televizoros, kuros nav instalēti kanāli

Atkarībā no tā, vai televizorā jau ir vai vēl nav instalēti kanāli, jāizmanto atšķirīgs kanālu saraksta augšupielādes veids.

**Kopēšana televizorā, kas vēl nav noskaņots**

1 - Pievienojiet kontaktdakšu, lai sāktu instalēšanu, un atlasiet valodu un valsti. Varat izlaist opciju **Meklēt** kanālus. Pabeidziet instalēšanu.

2 - Pievienojiet USB zibatmiņas disku, kurā ir otra televizora kanālu saraksts.

3 - Lai sāktu kanālu saraksta augšupielādi, nospiediet **⚙**, atlasiet **Visi iestatījumi** un nospiediet **OK** (Labi).

4 - Atlasiet **Kanāli > Kanālu saraksta kopēšana > Kopēt televizorā**. Ievadiet savu PIN kodu, ja nepieciešams.

5 - Ja kanālu saraksta kopēšana televizorā ir pabeigta sekmīgi, televizors to paziņo. Atvienojiet USB zibatmiņas disku.

---

Televizoros, kuros instalēti kanāli

Atkarībā no tā, vai televizorā jau ir vai vēl nav instalēti kanāli, jāizmanto atšķirīgs kanālu saraksta augšupielādes veids.

**Televizorā, kas jau ir noskaņots**

1 - Pārbaudiet televizora valsts iestatījumu. (Lai pārbaudītu šo iestatījumu, skatiet nodaļu **Visu kanālu pārinstalēšana**. Sāciet šo procedūru, līdz esat nokļuvusi līdz valsts iestatījumam. Nospiediet **← BACK** (Atpakaļ), lai atceltu instalēšanu.)

Ja valsts ir pareiza, turpiniet ar 2. darbību.

Ja valsts nav pareiza, instalēšana jāsāk vēlreiz. Skatiet nodaļu **Visu kanālu pārinstalēšana** un sāciet instalēšanu. Atlasiet pareizo valsti un izlaidiet kanālu meklēšanu. Pabeidziet instalēšanu. Kad esat pabeidzis, turpiniet ar 2. darbību.

2 - Pievienojiet USB zibatmiņas disku, kurā ir otra televizora kanālu saraksts.

3 - Lai sāktu kanālu saraksta augšupielādi, nospiediet **⚙**, atlasiet **Visi iestatījumi** un nospiediet **OK** (Labi).

4 - Atlasiet **Kanāli > Kanālu saraksta kopēšana > Kopēt televizorā**. Ievadiet savu PIN kodu, ja nepieciešams.

5 - Ja kanālu saraksta kopēšana televizorā ir pabeigta sekmīgi, televizors to paziņo. Atvienojiet USB zibatmiņas disku.

---

5.4

## Par kanāliem

---

### Kanālu saraksti

---

Par kanālu sarakstiem

Pēc kanālu instalēšanas visi kanāli redzami kanālu sarakstā. Kanāli ir redzami ar nosaukumu un logotipu, ja šī informācija ir pieejama.

Katram uztvērēja tipam (Antena/kabelis (DVB-T/C) vai Satelīts (DVB-S) pieejams kanālu saraksts ar

instalētajiem kanāliem. Varat filtrēt šo sarakstu, lai redzētu tikai televīzijas vai tikai radio kanālus. Vai, ja instalēti vairāki satelīti, varat filtrēt kanālus pēc satelīta.

Kad ir atlasīts kanālu saraksts, nospiediet bultiņas **▲** (uz augšu) vai **▼** (uz leju), lai atlasītu kanālu, pēc tam nospiediet **OK** (Labi), lai skatītos atlasīto kanālu. Jūs varat noskaņot kanālus šajā sarakstā, izmantojot taustiņus **≡ +** vai **≡ -**.

### Kanālu ikonas

Pēc kanālu saraksta automātiskas atjaunināšanas jaunie kanāli tiks atzīmēti ar **★** (zvaigzne). Bloķējot kanālu, tas tiks atzīmēts ar **🔒** (slēdzene). 3 vispopulārākie kanāli, kurus šobrīd skatās citi, ir atzīmēti ar **1**, **2** vai **3**.

### Radio stacijas

Ja ir pieejama digitālā apraide, digitālās radiostacijas tiek iestatītas instalēšanas laikā. Lai televizoru pārslēgtu uz radio kanālu, rīkojieties tāpat, kā pārslēdzot uz televīzijas kanālu. Kabeltelevīzijas (DVB-C) kanālu noskaņošanas laikā radiostacijas parasti tiek izvietotas, sākot no kanāla numura 1001 uz augšu.

Šis televizors var uztvert digitālās televīzijas standarta DVB . Televizors, iespējams, nedarbosies pareizi, izmantojot atsevišķu digitālās televīzijas operatoru pakalpojumus, ja ir pilna neatbilstība standarta prasībām.

---

### Kanālu saraksta atvēršana

Blakus visu kanālu sarakstam katram uztvērējam (Antena/kabelis vai Satelīts) varat atlasīt filtrētu sarakstu vai atlasīt vienu no izveidotajiem izlases sarakstiem.

Lai atvērtu pašreizējo kanālu sarakstu...

- 1 - Nospiediet **TV**, lai pārslēgtu uz televīziju.
- 2 - Nospiediet **≡ LIST** (Saraksts)\* vai **OK** (Labi), lai atvērtu pašreizējo kanālu sarakstu.
- 3 - Nospiediet **← BACK** (Atpakaļ), lai aizvērtu kanālu sarakstu.

Lai atlasītu vienu no kanālu sarakstiem...

- 1 - Ekrānā atveriet kanālu sarakstu.
- 2 - Vai arī varat atlasīt saraksta nosaukumu kanālu saraksta augšpusē un nospiekt **OK** (Labi), lai atvērtu sarakstu izvēlni.
- 3 - Saraksta izvēlnē atlasiet vienu no pieejamajiem kanālu sarakstiem un nospiediet **OK** (Labi).

### Padoms

Izvēlnē **Avoti** iespējams viegli pārslēgties starp diviem uztvērējiem.

Nospiediet **📶 SOURCES** (Avoti) un atlasiet **Skatīties TV**, lai pārslēgtu uz antenas/kabeļa televīzijas uztvērēju. Atlasiet **Skatīties satelītel.**, lai

pārslēgtos uz satelīttelevīzijas uztvērēju. TV vienmēr atvērs atlasītā uztvērēja pēdējo atlasīto kanālu sarakstu.

\* Ja taustiņš **≡ LIST** (Saraksts) ir pieejams tālvadības pultī

---

### Kanāla meklēšana

Varat meklēt kanālu, lai atrastu to garā kanālu sarakstā.

Televizors var meklēt kanālu vienā no 3 galvenajiem kanālu sarakstiem - antenas, kabeļtelevīzijas vai satelīttelevīzijas kanālu sarakstā.

Lai meklētu kanālu...

- 1 - Nospiediet **TV**.
- 2 - Nospiediet **OK** (Labi), lai atvērtu pašreizējo kanālu sarakstu.
- 3 - Augšējā labajā stūrī atlasiet **⋮** un nospiediet **OK**.
- 4 - Atlasiet **Meklēt kanālu** un nospiediet **OK** (Labi), lai atvērtu teksta lauku. Varat izmantot tālvadības tastatūru (ja pieejama) vai ekrāntastatūru, lai ievadītu tekstu.
- 5 - Ievadiet numuru, nosaukumu vai daļu no nosaukuma un atlasiet **Lietot**, pēc tam nospiediet **OK** (Labi). Televizors meklēs atbilstošos kanālu nosaukumus jūsu atlasītajā kanālā.

Meklēšanas rezultāti ir norādīti kanālu sarakstā, skatiet saraksta nosaukumu augšpusē. Meklēšanas rezultāti pazūd, kad atlasāt citu kanālu sarakstu vai aizverat sarakstu ar meklēšanas rezultātiem.

---

### Kanālu skatīšanās

#### Kanāla noskaņošana

Lai skatītos televīzijas kanālus, nospiediet **TV**. Televizorā tiek ieslēgts pēdējais skatītais TV kanāls.

#### Kanālu pārslēgšana

Lai pārslēgtu kanālus, nospiediet **≡ +** vai **≡ -**. Ja zināt kanāla numuru, ievadiet to ar ciparu taustiņiem. Kad esat ievadījis numuru, nospiediet **OK** (Labi), lai uzreiz pārslēgtu kanālu.

Ja no interneta ir pieejama informācija, televizorā redzams pašreizējās pārraides nosaukums un informācija, pēc tam seko nākamās pārraides nosaukums un informācija.

#### Iepriekšējais kanāls

Lai pārslēgtu atpakaļ uz iepriekšējo kanālu, nospiediet **←BACK** (Atpakaļ).

Varat arī pārslēgt kanālus no kanālu saraksta.

---

## Kanāla bloķēšana

---

### Kanāla bloķēšana un atbloķēšana

Lai neļautu bērniem skatīties kanālu, varat bloķēt kanālu. Lai skatītos bloķētu kanālu, jāievada 4 ciparu **bērnu slēdzenes** PIN kods. Nevarat bloķēt pārraides no pievienotām ierīcēm.

Lai bloķētu kanālu...

- 1 - Nospiediet **TV**.
- 2 - Nospiediet **OK** (Labi), lai atvērtu kanālu sarakstu. Ja nepieciešams, mainiet kanālu sarakstu.
- 3 - Augšējā labajā stūrī atlasiet **⋮** un nospiediet **OK**.
- 4 - Atlasiet **Bloķēt/atbloķēt** un nospiediet **OK** (Labi).
- 5 - Ievadiet savu 4 ciparu PIN kodu, ja televizors to pieprasa.
- 6 - Atlasiet kanālu, ko vēlaties bloķēt, un nospiediet **OK** (Labi). Bloķētais kanāls ir atzīmēts ar **🔒**.
- 7 - Nospiediet **◀** (pa kreisi), lai pārietu vienu soli atpakaļ, vai nospiediet **← BACK** (Atpakaļ), lai aizvērtu izvēlni.

Lai atbloķētu kanālu...

- 1 - Nospiediet **TV**.
- 2 - Nospiediet **OK** (Labi), lai atvērtu kanālu sarakstu. Ja nepieciešams, mainiet kanālu sarakstu.
- 3 - Augšējā labajā stūrī atlasiet **⋮** un nospiediet **OK**.
- 4 - Atlasiet **Bloķēt/atbloķēt** un nospiediet **OK** (Labi).
- 5 - Ievadiet savu 4 ciparu PIN kodu, ja televizors to pieprasa.
- 6 - Nospiediet **◀** (pa kreisi), lai pārietu vienu soli atpakaļ, vai nospiediet **← BACK** (Atpakaļ), lai aizvērtu izvēlni.

Ja bloķējat vai atbloķējat kanālus sarakstā, jums jāievada PIN kods tikai vienreiz, līdz aizverat kanālu sarakstu.

---

## Vecuma ierobežojums

Lai bērniem neļautu skatīties vecumam neatbilstošu pārraidi, varat izmantot vecuma ierobežojumu.

Digitālajos kanālos pārraidēm ir noteikti vecuma ierobežojumi. Ja pārraides vecuma ierobežojums atbilst vai ir augstāks nekā jūsu iestatītais vecuma ierobežojums, pārraide tiks bloķēta. Lai skatītos bloķētu programmu, vispirms jāievada **vecuma ierobežojuma** kods.

Lai iestatītu vecuma ierobežojumu...

- 1 - Nospiediet **⚙️**, atlasiet **Visi iestatījumi** un nospiediet **OK** (Labi).
- 2 - Atlasiet **Bērnu slēdzene > Vecuma ierobežojums**.
- 3 - Ievadiet 4 ciparu bērnu slēdzenes kodu. Ja vēl neesat iestatījis kodu, atlasiet **Iestatīt kodu sadaļā Bloķēt bērniem**. Ievadiet 4 ciparu bērnu slēdzenes

kodu un apstipriniet. Tagad varat iestatīt vecuma ierobežojumu.

4 - Atpakaļ sadaļā **Vecuma ierobežoj.** atlasiet vecumu.

5 - Nospiediet **◀** (pa kreisi), ja nepieciešams, vairākkārt, lai aizvērtu izvēlni.

Lai izslēgtu vecuma ierobežojumu, atlasiet **Nav**. Tomēr dažās valstīs ir jāiestata vecuma ierobežojums.

Dažām raidorganizācijām/operatoriem televizors bloķē tikai pārraides ar augstāku ierobežojumu. Vecuma ierobežojums ir iestatīts visiem kanāliem.

---

## Kanāla opcijas

---

### Opciju atvēršana

Kanāla skatīšanās laikā varat iestatīt vairākas opcijas.

Atkarībā no skatītā kanāla veida vai atkarībā no televizora iestatījumiem, pieejamas dažas opcijas.

Lai atvērtu opciju izvēlni...

- 1 - Kanāla skatīšanās laikā nospiediet **+** **OPTIONS** (Opcijas) **>** **≡** **Izvēlētie iestatīj.**
- 2 - Lai aizvērtu, vēlreiz nospiediet **+** **OPTIONS** (Opcijas).

---

### Pārdēvēt kanālu

Kanāla skatīšanās laikā kanālu var pārdēvēt.

Lai pārdēvētu kanālu...

- 1 - Kanāla skatīšanās laikā nospiediet **+** **OPTIONS** (Opcijas).
- 2 - Atlasiet **≡** **Izvēlētie iestatīj.** **>** **Pārdēvēt kanālu**.
- 3 - Izmantojiet tastatūru tālvadības pults aizmugurē, lai dzēstu pašreizējo nosaukumu, un ievadiet jaunu nosaukumu.

---

## Kopējs interfeiss

Ja uzstādījāt CAM vienā no kopējā interfeisa slotiem, varat skatīt CAM un operatora informāciju vai iestatīt dažus CAM iestatījumus.

Lai skatītu CAM informāciju...

- 1 - Nospiediet **📺** **SOURCES** (Avoti).
- 2 - Atlasiet kanāla tipu, kam izmantojat CAM, **Skatīties TV** vai **Skatīties satelītlēt.**
- 3 - Nospiediet **+** **OPTIONS** (Opcijas) and atlasiet **≡** **Izvēlētie iestatīj.** **>** **Kopējs interfeiss**.
- 4 - Atlasiet atbilstošo kopējā interfeisa slotu un nospiediet **➤** (pa labi).
- 5 - Atlasiet CAM moduļa TV operatoru un nospiediet **OK** (Labi). TV operators nodrošina šādus ekrānus.

---

## HbbTV šajā kanālā

Ja vēlaties novērst piekļuvi HbbTV lapām noteiktā kanālā, varat bloķēt HbbTV lapas tikai šim kanālam.

1 - Noskaņojiet uz kanālu, kurā vēlaties bloķēt HbbTV lapas.

2 - Nospiediet **+** **OPTIONS** (Opcijas) un atlasiet **Preferences > HbbTV šajā kanālā** un nospiediet **>** (pa labi).

3 - Atlasiet **Izslēgts** un nospiediet **OK** (Labi).

4 - Nospiediet **<** (pa kreisi), lai pārietu vienu soli atpakaļ, vai nospiediet **←** **BACK** (Atpakaļ), lai aizvērtu izvēlni.

Lai televizorā pilnībā bloķētu HbbTV...

1 - Nospiediet **⚙**, atlasiet **Visi iestatījumi** un nospiediet **OK** (Labi).

2 - Atlasiet **Vispārīgi**

**iestatījumi > Detalizēti > HbbTV.**

3 - Atlasiet **Izslēgts** un nospiediet **OK** (Labi).

4 - Nospiediet **<** (pa kreisi), lai pārietu vienu soli atpakaļ, vai nospiediet **←** **BACK** (Atpakaļ), lai aizvērtu izvēlni.

---

## Kanāla informācija

Varat skatīt konkrēta kanāla tehniskos raksturlielumus, piemēram, digitāls vai skaņas veids u.c.

Lai skatītu kanāla tehnisko informāciju...

1 - Noskaņojiet uz kanālu.

2 - Nospiediet **+** **OPTIONS** (Opcijas), atlasiet **≡** **Izvēlētie iestatīj.** un nospiediet **OK** (Labi).

3 - Atlasiet **Kanāla informācija** un nospiediet **OK** (Labi).

4 - Lai aizvērtu šo ekrānu, nospiediet **OK** (Labi).

---

## Raidījuma informācija

### Raidījuma informācijas skatīšana

Lai parādītu izvēlētajā raidījuma informāciju...

1 - Noskaņojiet uz kanālu.

2 - Nospiediet **+** **OPTIONS** (Opcijas), atlasiet **≡** **Preferences** un nospiediet **OK** (Labi).

3 - Atlasiet **Pārraides informācija** un nospiediet **OK** (Labi), lai skatītu informāciju pārraidi.

4 - Nospiediet **←** **BACK** (Atpakaļ), lai aizvērtu.

---

## Mono / stereo

Varat pārslēgt analoga kanāla skaņu uz mono vai stereo.

Lai pārslēgtu uz mono vai stereo...

1 - Noskaņojiet uz analogu kanālu.

2 - Nospiediet **+** **OPTIONS** (Opcijas) un atlasiet **≡** **Izvēlētie iestatīj.** **>** **Mono/stereo** un nospiediet **>** (pa labi).

3 - Atlasiet **Mono** vai **Stereo** un nospiediet **OK** (Labi).

4 - Nospiediet **<** (pa kreisi), lai pārietu vienu soli atpakaļ, vai nospiediet **←** **BACK** (Atpakaļ), lai aizvērtu izvēlni.

---

## Video atlase

Digitālās televīzijas kanāli var piedāvāt vairākus video signālus (daudzplūsmu apraide), tā paša notikuma citus kameras skatpunktus vai leņķus vai dažādas programmas vienā TV kanālā. Ja šādi TV kanāli ir pieejami, televizors parāda ziņojumu.

---

## Dual I-II

Šī opcija ir pieejama, ja audio signāls satur divas audio valodas, bet nav norādīta viena vai abas valodas.

---

## Kartēt kanālu

Ja sākumā nav norādīta informācija par pārraidi, varat kartēt kanālu, lai iegūtu vairāk informācijas par pārraidi.

1 - Nospiediet **≡** **TV GUIDE** (TV ceļvedis) un izmantojiet navigācijas taustiņus, lai vidū atlasītu **⋮**, un nospiediet **OK** (Labi).

2 - Atlasiet **TV ceļv.** **>** **No interneta** un nospiediet **OK** (Labi).

3 - **TV ceļvedī** atlasiet vienu kanālu, pēc tam nospiediet **OK** (Labi), lai šo kanālu skatītos.

4 - **Kanāla skatīšanās laikā** nospiediet **+** **OPTIONS** (Opcijas).

5 - Atlasiet **≡** **Preferences > Kartēt kanālu.**

6 - Atlasiet sarakstā vienu elementu un nospiediet **OK** (Labi).

7 - Atlasiet **Kartēt kanālu.**

8 - Kad šī darbība tiks paveikta, programmā tiks parādīta kartētā kanāla informācija.

---

## Logotipa maiņa

Ja sākumā nav norādīta programmas informācija, varat iegūt vairāk informācijas par programmu, veicot šādas darbības.

1 - Nospiediet **≡** **TV GUIDE** (TV ceļvedis) un izmantojiet navigācijas taustiņus, lai vidū atlasītu **⋮**, un nospiediet **OK** (Labi).

2 - Atlasiet **TV ceļv.** **>** **No raidorganizācijas** un nospiediet **OK** (Labi).

3 - **TV ceļvedī** atlasiet vienu kanālu, pēc tam nospiediet **OK** (Labi), lai šo kanālu skatītos.

- 4 - Kanāla skatīšanās laikā nospiediet **+ OPTIONS** (Opcijas).
- 5 - Atlasiet **≡ Preferences > Mainīt logotipu**.
- 6 - Atlasiet vienu elementu sarakstā un nospiediet **OK** (Labi).
- 7 - Atlasiet **Mainīt logotipu**.
- 8 - Kad šī darbība tiks paveikta, programmā tiks parādīta kartētā kanāla informācija.

---

## Izlasses kanāli

---

### Par izlasses kanāliem

Izlasses kanālu sarakstā varat apkopot savus iecienītos kanālus.

Varat izveidot 8 sarakstus ar izlasses kanāliem vieglai kanālu pārslēgšanai. Varat atsevišķi nodēvēt katru izlasses sarakstu. Tikai izlasses sarakstā varat pārkārtot kanālus.

Kad ir atlasīts kanālu saraksts, nospiediet bultiņas **▲** (uz augšu) vai **▼** (uz leju), lai atlasītu kanālu, pēc tam nospiediet **OK** (Labi), lai skatītos atlasīto kanālu. Jūs varat noskaņot kanālus šajā sarakstā, izmantojot taustiņus **≡ +** vai **≡ -**.

---

### Izlasses saraksta izveide

Lai izveidotu izlasses kanālu sarakstu no kopējā kanālu saraksta...

- 1 - Nospiediet **TV**, lai pārslēgtu uz televīziju.
- 2 - Nospiediet **≡ LIST** (Saraksts) (ja pieejams) vai **OK** (Labi), lai atvērtu pašreizējo kanālu sarakstu.
- 3 - Augšējā labajā stūrī atlasiet **⋮** un nospiediet **OK**.
- 4 - Atlasiet **Izveidot izlasses sarakstu** un nospiediet **OK** (Labi).
- 5 - Sarakstā pa kreisi atlasiet kanālu, kuru vēlaties pievienot izlasei, un nospiediet **+ OPTIONS** (Opcijas). Kanāli parādās sarakstā pa labi jūsu pievienotajā secībā. Lai atsauktu, atlasiet kanālu sarakstā pa kreisi un vēlreiz nospiediet **+ OPTIONS** (Opcijas). Varat arī izvēlēties dažādus kanālus, nospiežot **▼** (uz leju), lai no pievienojamā diapazona atlasītu pēdējo kanālu, un pēc tam nospiediet **OK** (Labi).
- 6 - Lai pabeigtu kanālu pievienošanu, nospiediet **← BACK** (Atpakaļ).
- 7 - Televīzora parādīsies aicinājums pārdēvēt **izlasses sarakstu**. Varat izmantot ekrāntastatūru vai nospiegt **← BACK** (Atpakaļ), lai paslēptu ekrāntastatūru; pēc tam izmantojiet tastatūru tālvadības pults aizmugurē (ja pieejama), lai ievadītu jaunu nosaukumu.

Ja kanālu saraksts ir garš, varat arī atlasīt jebkuru kanālu, pēc tam nospiegt **+ OPTIONS** (Opcijas), lai atvērtu opciju izvēlni, pēc tam atlasīt **Izveidot izlasses sarakstu** un nospiegt **OK** (Labi).

Lai izveidotu jaunu izlasses kanālu sarakstu, kopējot pašreizējo izlasses kanālu sarakstu...

- 1 - Nospiediet **TV**, lai pārslēgtu uz televīziju.
- 2 - Nospiediet **≡ LIST** (Saraksts) (ja pieejams) vai **OK** (Labi), lai atvērtu pašreizējo kanālu sarakstu.
- 3 - Augšējā labajā stūrī atlasiet **⋮** un nospiediet **OK**.
- 4 - Atlasiet **Dublēt izlasses sarakstu** un nospiediet **OK** (Labi).
- 5 - Sarakstā pa kreisi atlasiet kanālu, kuru vēlaties pievienot izlasei, un nospiediet **+ OPTIONS** (Opcijas). Kanāli parādās sarakstā pa labi jūsu pievienotajā secībā. Lai atsauktu, atlasiet kanālu sarakstā pa kreisi un vēlreiz nospiediet **+ OPTIONS** (Opcijas). Varat arī izvēlēties dažādus kanālus, nospiežot **▼** (uz leju), lai no pievienojamā diapazona atlasītu pēdējo kanālu, un pēc tam nospiediet **OK** (Labi).
- 6 - Lai pabeigtu kanālu pievienošanu, nospiediet **← BACK** (Atpakaļ).
- 7 - Televīzora parādīsies aicinājums pārdēvēt **izlasses sarakstu**. Varat izmantot ekrāntastatūru vai nospiegt **← BACK** (Atpakaļ), lai paslēptu ekrāntastatūru; pēc tam izmantojiet tastatūru tālvadības pults aizmugurē (ja pieejama), lai ievadītu jaunu nosaukumu.

Varat pievienot kanālu diapazonu vienā reizē vai sākt **izlasses sarakstu**, dublējot kanālu sarakstu ar visiem kanāliem un noņemot nevajadzīgos kanālus.

---

### Kanālu diapazona pievienošana

Lai pievienotu secīgu kanālu diapazonu **izlasses sarakstam** vienā reizē, varat izmantot **Atlasīt diapazonu**.

Lai pievienotu kanālu diapazonu...





- 1 - Nospiediet **☑ SOURCE** (Avots).
- 2 - Atlasiet **Iecienīti**.
- 3 - Atveriet **izlasses sarakstu**, kurā vēlaties pievienot kanālu diapazonu.
- 4 - Augšējā labajā stūrī atlasiet **⋮** un nospiediet **OK**.
- 5 - Atlasiet **Rediģēt izlasses sarakstu** un nospiediet **OK** (Labi).
- 6 - Sarakstā pa kreisi atlasiet pirmo kanālu no diapazona, kuru vēlaties pievienot, un nospiediet **OK** (Labi).
- 7 - Nospiediet **▼** (uz leju), lai no pievienojamā diapazona atlasītu pēdējo kanālu, un pēc tam nospiediet **OK** (Labi).
- 8 - Atlasiet **Pievienot** un nospiediet **OK** (Labi). Kanāli atzīmēti kreisajā pusē.

---

## Izlasses saraksta pārdēvēšana

Varat tikai pārdēvēt izlasses sarakstu.

Lai pārdēvētu izlasses sarakstu...



- 1 - Nospiediet  SOURCE (Avots).
- 2 - Atlasiet Iecienīti.
- 3 - Augšējā labajā stūrī atlasiet  un nospiediet OK.
- 4 - Atlasiet Pārdēvēt izlasses sarakstu un nospiediet OK (Labi).
- 5 - Izmantojiet ekrāntastatūru vai nospiediet  BACK (Atpakaļ), lai paslēptu ekrāntastatūru; pēc tam izmantojiet tastatūru tālvadības pults aizmugurē (ja pieejama), lai ievadītu jaunu nosaukumu.
- 6 - Kad esat pabeidzis, apgrieziet tālvadības pulti, atlasiet Aizvērt un nospiediet OK (Labi).
- 7 - Nospiediet  BACK (Atpakaļ), lai aizvērtu kanālu sarakstu.

---

## Izlasses saraksta noņemšana

Izlasses sarakstu iespējams tikai noņemt.

Lai noņemtu izlasses sarakstu...





- 1 - Nospiediet  SOURCE (Avots).
- 2 - Atlasiet Iecienīti.
- 3 - Augšējā labajā stūrī atlasiet  un nospiediet OK.
- 4 - Atlasiet Noņemt izlasses sarakstu un nospiediet OK (Labi).

---

## Kanālu pārkārtošana

Tikai izlasses sarakstā varat mainīt kanālu secību (pārkārtot).

Lai mainītu kanālu secību...

- 1 - Nospiediet  SOURCES (Avoti) un atlasiet Favorīti.
- 2 - Atveriet izlasses sarakstu, kuru vēlaties pārkārtot.
- 3 - Augšējā labajā stūrī atlasiet  un nospiediet OK.
- 4 - Atlasiet Pārkārtot kanālus un nospiediet OK (Labi).
- 5 - Izlasses sarakstā atlasiet kanālu, kuru vēlaties pārkārtot, un nospiediet OK (Labi). (Kanāls tiks atzīmēts ar pelēku lodziņu.)
- 6 - Ar taustiņiem  (uz augšu) vai  (uz leju) pārvietojiet kanālu uz vēlamo pozīciju.
- 7 - Nospiediet OK (Labi), lai apstiprinātu jauno atrašanās vietu.
- 8 - Varat pārkārtot kanālus ar to pašu metodi, līdz aizverat izlasses sarakstu ar taustiņu  BACK (Atpakaļ).

---

## Teksts / Teleteksts

### Teleteksta lapas

Lai atvērtu sadaļu Teksts/Teleteksts, TV kanālu skatīšanās laikā nospiediet TEXT (Teksts).

Lai aizvērtu teksta sadaļu, vēlreiz nospiediet TEXT (Teksts).



### Teleteksta lapas atlasīšana

Lai atlasītu lapu . . .

- 1 - Izmantojot ciparu taustiņus, ievadiet lapas numuru.
- 2 - Izmantojiet bultiņu taustiņus, lai navigētu.
- 3 - Lai atlasītu lapas apakšā esošo vienumu ar krāsas kodējumu, nospiediet krāsu taustiņu.

### Teleteksta apakšlapas

Vienai teleteksta lapai var būt vairākas apakšlapas. Apakšlapu numuri ir norādīti joslā blakus galvenās lapas numuram.

Lai atlasītu apakšlapu, nospiediet  vai .



### T.O.P. Teksta lapas

Dažas raidorganizācijas piedāvā T.O.P. Teksts.

Lai atvērtu T.O.P. teleteksta lapas, nospiediet  OPTIONS (Opcijas) un atlasiet T.O.P. pārskats .

### Izlasses lapas

Televizors izveido sarakstu ar pēdējām 10 atvērtajām teleteksta lapām. Varat viegli atvērt tās atkārtoti izlasses teleteksta lapu kolonnā.

- 1 - Teksta lapā atlasiet  (sirds) ekrāna augšējā kreisās puses stūrī, lai rādītu izlašu lapu kolonnu.
- 2 - Nospiediet  (uz leju) vai  (uz augšu), lai izvēlētos lapas numuru, un nospiediet OK (Labi), lai atvērtu lapu.

Sarakstu var notīrīt, izmantojot opciju Dzēst izlasses lapas.

### Teleteksta meklēšana

Varat atlasīt vārdu un skenēt teletekstu, lai atrastu visus gadījumus, kad šis vārds atkārtojas.

- 1 - Atveriet teleteksta lapu un nospiediet OK (Labi).
- 2 - Ar bultiņu taustiņiem atlasiet vārdu vai skaitli.
- 3 - Vēlreiz nospiediet OK (Labi), lai uzreiz pārietu uz nākamo šī vārda vai skaitļa atrašanās vietu.
- 4 - Vēlreiz nospiediet OK (Labi), lai pārietu uz nākamo gadījumu.
- 5 - Lai pārtrauktu meklēšanu, nospiediet  (uz augšu), līdz nekas nav atlasīts.

### Pievienotas ierīces teleteksts

Dažas ierīces, kas uztver TV kanālus, var nodrošināt arī teksta opciju.

Lai pievienotā ierīcē atvērtu sadaļu Teksts. . .

- 1 - Nospiediet  SOURCES (Avoti) , atlasiet ierīci un nospiediet OK (Labi).

- 2 - Skatoties kanālu no ierīces, nospiediet **+** **OPTIONS** (Opcijas), atlasiet **Rādīt ierīces taustiņus**, atlasiet taustiņu **☰** un nospiediet **OK** (Labi).
- 3 - Nospiediet **← BACK** (Atpakaļ), lai slēptu ierīces taustiņus.
- 4 - Lai aizvērtu tekstu, vēlreiz nospiediet **← BACK** (Atpakaļ).

#### Digitālais teksts (tikai Apvienotajā Karalistē)

Dažas digitālās televīzijas raidorganizācijas savos digitālās televīzijas kanālos piedāvā īpašu digitālo teletekstu vai interaktīvo televīziju. Tas ietver parastu tekstu, izmantojot ciparu, krāsu un bultiņu taustiņus, lai atlasītu un navigētu.

Lai aizvērtu digitālo teletekstu, nospiediet **← BACK** (Atpakaļ).

\* Teletekstam iespējams piekļūt tikai tad, kad kanāli ir instalēti tieši televizora iekšējā uztvērējā un ierīce ir televizora režīmā. Ja tiek izmantota televizora pierīce, teleteksts televizorā nav pieejams. Šādā gadījumā var izmantot pierīces teletekstu.

---

#### Teleteksta opcijas

Sadaļā Teksts/teleteksts nospiediet **+** **OPTIONS** (Opcijas), lai atlasītu...

- **Apturēt lapu**

Lai apturētu apakšlapu automātisko rotāciju.

- **Duāls ekrāns/Pilns ekrāns**

Lai attēlotu TV kanālu un teletekstu blakus vienu otram.

- **T.O.P. pārskats**

Lai atvērtu T.O.P. teletekstu.

- **Palielināt**

Lai palielinātu teleteksta lapu ērtai lasīšanai.

- **Atklāt**

Lai parādītu slēpto informāciju lapā.

- **Rotēt apakšlapas**

Lai cikliski mainītu apakšlapas, ja tās ir pieejamas.

- **Slēpt/rādīt izlases lapas**

Lai slēptu vai rādītu izlases lapu sarakstu.

- **Dzēst izlases lapas**

Lai dzēstu izlases lapu sarakstu.

- **Valoda**

Lai pārslēgtu rakstzīmju grupu, ko izmanto teleteksta attēlošanai.

- **Teleteksts 2.5**

Lai aktivizētu teletekstu 2.5 ar lielāku skaitu krāsu un labāku grafiku.

---

#### Teleteksta iestatīšana

##### Teleteksta valoda

Dažas digitālās televīzijas raidorganizācijas piedāvā teletekstu vairākās valodās.

Lai iestatītu galveno un papildu teksta valodu. . .

1 - Nospiediet **⚙**, atlasiet **Visi iestatījumi** un nospiediet **OK** (Labi).

2 - Atlasiet **Reģions un valoda** un nospiediet **➤** (pa labi), lai atvērtu izvēlni.

3 - Atlasiet **Valoda > Galvenais**

**teleteksts** vai **Papildu teleteksts** .

4 - Atlasiet vēlamās teleteksta valodas.

5 - Nospiediet **◀** (pa kreisi), ja nepieciešams, vairākkārt, lai aizvērtu izvēlni.

#### Teleteksts 2.5

Ja pieejams, Teleteksts 2.5 nodrošina vairāk krāsu un kvalitatīvāku grafiku. Teleteksts 2.5 tiek aktivizēts kā standarta rūpnīcas iestatījums.

Lai izslēgtu teletekstu 2.5...

1 - Nospiediet **TEXT** (Teleteksts).

2 - Kad sadaļa Teksts/teleteksts ir atvērta ekrānā, nospiediet **+OPTIONS** (Opcijas).

3 - Atlasiet **Teleteksts 2.5 > Izslēgts** un nospiediet **OK** (Labi).

4 - Nospiediet **◀** (pa kreisi), ja nepieciešams, vairākkārt, lai aizvērtu izvēlni.

---

#### 5.5

### Filtrēt kanālu sarakstu

Varat filtrēt sarakstu ar visiem kanāliem. Varat iestatīt kanālu sarakstu, lai rādītu tikai TV kanālus vai tikai radio stacijas. Antenas/kabela kanāliem varat iestatīt sarakstu, lai rādītu bezmaksas vai kodētos kanālus. Ja uzstādīti vairāki satelīti, varat filtrēt satelītkanālu sarakstu pēc satelīta.

Lai iestatītu filtru sarakstā ar visiem kanāliem...

1 - Nospiediet **TV**.

2 - Nospiediet **OK** (Labi), lai atvērtu pašreizējo kanālu sarakstu.

3 - Atveriet ekrānā kanālu sarakstu un atlasiet saraksta nosaukumu kanālu saraksta augšpusē un nospiediet **OK** (Labi), lai atvērtu sarakstu izvēlni.

4 - Sarakstu izvēlnē atlasiet filtrējamo sarakstu.

5 - Nospiediet **◀** (pa kreisi), lai pārietu atpakaļ vienu soli, vai nospiediet **←**, lai aizvērtu izvēlni.

# Ierīču pievienošana

## 6.1

### Par savienojumiem

#### Savienojuma ceļvedis

Savienojot ierīci ar televizoru, vienmēr izmantojiet kvalitatīvāko pieejamo savienojumu. Izmantojiet arī kvalitatīvus vadus, lai nodrošinātu labu attēla un skaņas pārraidi.

Pievienojot ierīci, televizors atpazīst tās tipu un piešķir katrai ierīcei atbilstoša tipa nosaukumu. Ja vēlaties, varat mainīt tipa nosaukumu. Ja ir iestatīts atbilstošs ierīces tipa nosaukums, televizors automātiski pārslēdzas uz ideāli piemērotiem televizora iestatījumiem, pārslēdzoties uz šo ierīci avotu izvēlnē.

Ja jums nepieciešama palīdzība, lai savienotu vairākas ierīces ar televizoru, varat skatīt Philips TV saslēgšanas pamācību. Pamācībā sniegta informācija par to, kā savienot ierīces un kurus vadus izmantot.

Atveriet vietni [www.connectivityguide.philips.com](http://www.connectivityguide.philips.com)

#### Antenas ports

Ja jums ir televizora pierīce (digitālais uztvērējs) vai rakstītājs, savienojiet antenas vadus tā, lai antenas signāls ietu caur televizora pierīci un/vai rakstītāju un tikai pēc tam nokļūtu televizorā. Tādējādi antena un televizora pierīce uz rakstītāju var nosūtīt iespējamus papildu kanālus, lai tos ierakstītu.

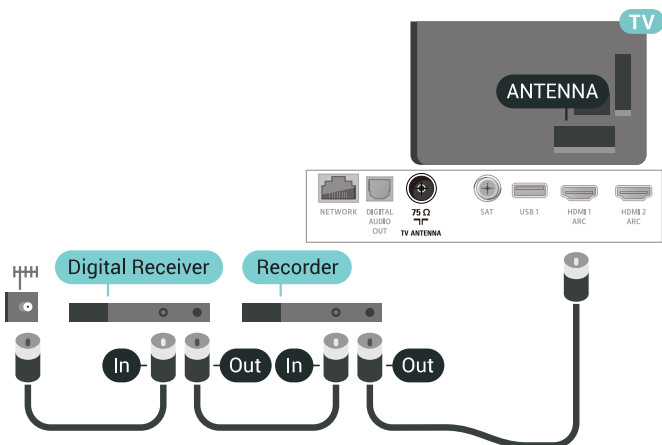

## 6.2

### HDMI porti

#### HDMI kvalitāte

HDMI savienojums nodrošina vislabāko attēla un skaņas kvalitāti. Vienā HDMI vadā ir apvienoti video un audio signāli. Izmantojiet HDMI vadu TV signālam.

Lai iegūtu visaugstākās kvalitātes signāla pārraidi, izmantojiet ātrdarbīgu HDMI vadu, kas nav garāks par 5 m.

Ja ar HDMI pievienotā ierīce nedarbojas pareizi, pārbaudiet, vai cits HDMI Ultra HD iestatījums var novērst šo problēmu. Lai iegūtu papildinformāciju, sadaļā **Palīdzība** atlasiet **Atslēgvārdi** un atrodiat **HDMI Ultra HD**.

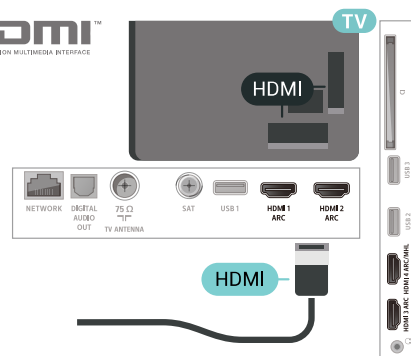

#### Kopēšanas aizsardzība

HDMI kabeļi atbalsta HDCP 2.2 (aizsardzība pret platjoslas digitālā satura kopēšanu). HDCP ir kopēšanas aizsardzības signāls, kas neļauj kopēt DVD diska vai Blu-ray diska saturu. To sauc arī par DRM (digitālā satura tiesību pārvaldība).

#### HDMI ARC

Visi televizora HDMI savienojumi atbalsta HDMI ARC (Audio Return Channel – audio atgriezes kanāls).

Ja arī ierīcei (parasti mājas kinozāles sistēmai) (HTS) ir HDMI ARC savienojums, pieslēdziet to pie jebkura HDMI savienojuma šajā televizorā. Izmantojot HDMI ARC savienojumu, nav jāpievieno papildu audio vads, kas sūta televizora skaņas signālu uz mājas kinozāles sistēmu. HDMI ARC savienojumā ir apvienoti abi signāli.

Lai pievienotu mājas kino sistēmu, varat izmantot jebkuru šī televizora HDMI savienojumu, taču ARC ir pieejams vienlaikus tikai 1 ierīcei/savienojumam.



## HDMI MHL

Ar HDMI MHL varat pārsūtīt visu Android viedtālruņa vai planšetdatora saturu uz televizora ekrānu.

HDMI 4 savienojums šajā televizorā ietver MHL 2.0 (Mobile High-Definition Link).

Šis vadu savienojums nodrošina izcilu stabilitāti un platjoslas savienojumu, zems latentums, bez bezvadu tīkla traucējumiem un ar labas kvalitātes skaņas reprodukciju. Turklāt MHL savienojums uzlādēs jūsu viedtālruņa vai planšetdatora akumulatoru. Jūsu mobilā ierīce netiks uzlādēta, kad televizors ir gaidstāves režīmā.

Uzziniet, kurš pasīvais MHL vads ir piemērots jūsu mobilajai ierīcei. Precīzāk, uzziniet, kurš savienotāja tips atbilst jūsu viedtālrunim vai planšetdatoram, jo televizoram ir HDMI savienotājs.

MHL, Mobile High-Definition Link un MHL logotips ir MHL, LLC reģistrētas preču zīmes.



## HDMI CEC – EasyLink

HDMI savienojums nodrošina vislabāko attēla un skaņas kvalitāti. Vienā HDMI vadā ir apvienoti video un audio signāli. Izmantojiet HDMI vadu augstas izšķirtspējas (HD) TV signāla iegūšanai. Lai iegūtu visaugstākās kvalitātes signāla pārraidi, izmantojiet ātrdarbīgu HDMI vadu, kas nav garāks par 5 m.

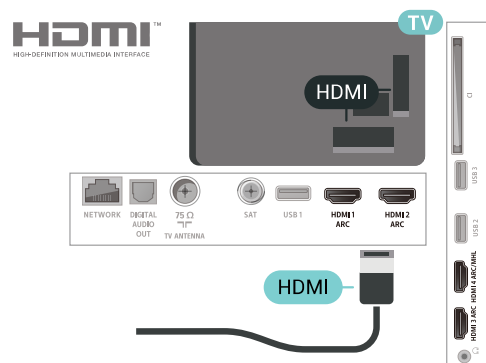

### EasyLink HDMI CEC

Ja ierīces ir savienotas, izmantojot HDMI savienojumu, un atbalsta funkciju EasyLink, varat tās vadīt ar televizora tālvadības pulti. Funkcijai EasyLink HDMI CEC jābūt ieslēgtai televizorā un pievienotajā ierīcē.

Izmantojot funkciju EasyLink, varat kontrolēt

pievienotu ierīci ar televizora tālvadības pulti. EasyLink izmanto HDMI CEC, lai sazinātos ar pievienotajām ierīcēm. Ierīcēm jāatbalsta HDMI CEC un jābūt pievienotām, izmantojot HDMI savienojumu.

### EasyLink iestatīšana

Televizors tiek piegādāts ar jau ieslēgtu funkciju EasyLink. Pārliecinieties, vai pievienotajām EasyLink ierīcēm visi HDMI CEC iestatījumi ir veikti pareizi. Funkcija EasyLink var nedarboties ar citu zīmolu ierīcēm.

### HDMI CEC citu zīmolu produktos

HDMI CEC funkcijai dažādu zīmolu produktos ir atšķirīgi nosaukumi. Daži piemēri: Anynet, Aquos Link, Bravia Theatre Sync, Kuro Link, Simplink un Viera Link. Ne visu zīmolu produkti ir pilnīgi saderīgi ar EasyLink.

Piemērā minētie HDMI CEC zīmolu nosaukumi pieder attiecīgajiem īpašniekiem.

## DVI—HDMI

Ja jums joprojām ir ierīce, kurai ir tikai DVI savienojums, varat pievienot šo ierīci jebkuram HDMI portam, izmantojot DVI-HDMI adapteri.

Ja ierīcei ir tikai DVI savienojums, izmantojiet DVI-HDMI adapteri. Izmantojiet vienu no HDMI savienojumiem un skaņai pievienojiet audio labās/kreisās puses vadu (3,5 mm miniligzda) Audio IN ieejai televizora aizmugurē.

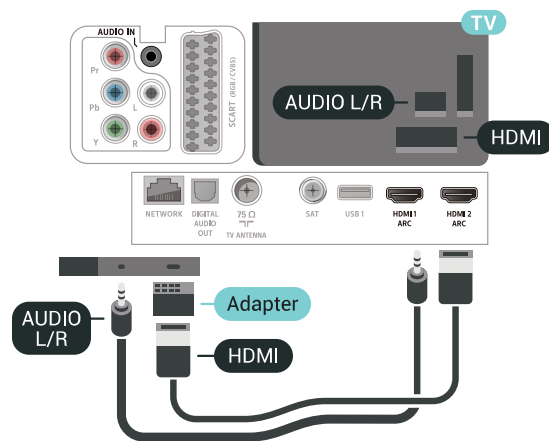

## Kopēšanas aizsardzība

DVI un HDMI vadi atbalsta HDCP (aizsardzību pret platjoslas digitālā satura kopēšanu). HDCP ir kopēšanas aizsardzības signāls, kas neļauj kopēt DVD diska vai Blu-ray diska saturu. To sauc arī par DRM (digitālā satura tiesību pārvaldība).

## Y Pb Pr – komponents

Komponentvideo Y Pb Pr ir augstas kvalitātes savienojums.

YPbPr savienojumu var izmantot augstas izšķirtspējas (HD) TV signāliem. Papildus Y, Pb un Pr signāliem pievienojiet kreisās un labās puses audio signālu vadus, lai nodrošinātu skaņu.

Saskaņojiet YPbPr (zaļš, zils, sarkans) savienotāja krāsas ar kabeļa spraudņiem, kad veicat savienošanu. Izmantojiet Audio L/R kabeli, ja jūsu ierīce izvada skaņu.

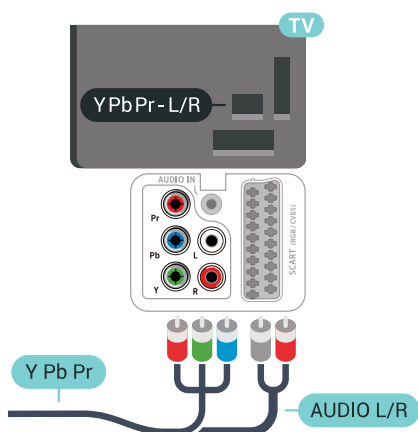

## SCART

SCART ir labas kvalitātes savienojums.

SCART savienojumu var izmantot CVBS un RGB video signāliem, taču to nevar izmantot augstas izšķirtspējas (HD) TV signāliem. SCART savienojums apvieno video un audio signālus. SCART savienojums atbalsta arī NTSC atskaņošanu.

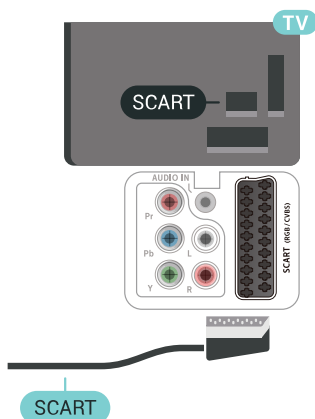

## Audio izvade – optiskā

Audio izvade - optiskā ir augstas kvalitātes skaņas savienojums.

Šis optiskais savienojums var nodrošināt 5.1 audio kanālus. Ja jūsu audio ierīcei (parasti mājas kinozāles sistēmai (HTS)) nav HDMI ARC savienojuma, varat pievienot šo skaņas vadu mājas kinozāles sistēmas optiskajam audio ievades savienojumam. Šis audio vads pārraidīs televizora skaņu uz mājas kino zāles sistēmu.

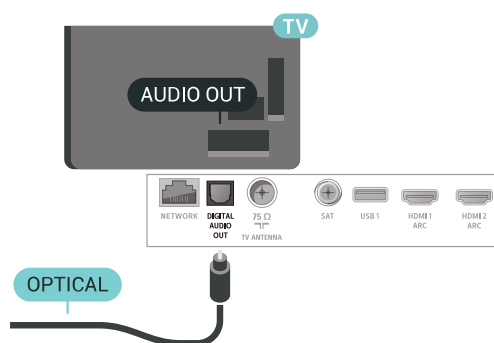

## CAM ar viedkarti - CI+

### Par CI+

Piezīme. Netiek atbalstīts Āzijas, Klusā Okeāna, Tuvo Austrumu un Āfrikas valstīs.

### CI+

Šis televizors ir sagatavots CI+ nosacītās piekļuves moduļa izmantošanai.

Izmantojot CI+, varat skatīties maksas HD programmas, piemēram, filmas un sporta pārraides, ko jūsu reģionā piedāvā digitālās televīzijas operatori. Šis pārraides šifrē un atšifrē TV operators iepriekšapmaksātā CI+ modulī.

Digitālās TV operatori nodrošina CI+ moduli (CAM – nosacītās piekļuves modulis) un viedkarti maksas Premium programmu abonentiem. Šīm programmām ir augsts aizsardzības līmenis pret kopēšanu.

Lai iegūtu papildinformāciju par nosacījumiem, sazinieties ar vietējo digitālās televīzijas operatoru.



## Viedkarte

Digitālās televīzijas operatori nodrošina šo CI+ moduli (CAM – nosacītās piekļuves modulis) un viedkarti maksas programmu abonentiem

Ievietojiet viedkarti CAM modulī. Lasiet no operatora saņemto instrukciju.

Lai ievietotu CAM televizorā...

- 1 - Apskatiet CAM, lai noskaidrotu pareizu tā ievietošanas paņēmieni. Nepareizi ievietojot CAM, varat sabojāt CAM un televizoru.
- 2 - Skatoties uz televizora aizmuguri ar CAM priekšpusi pavērstu pret sevi, uzmanīgi ievietojiet CAM slotā **COMMON INTERFACE 1**.
- 3 - Uzmanīgi ievietojiet CAM līdz galam. Atstājiet to slotā pastāvīgi.

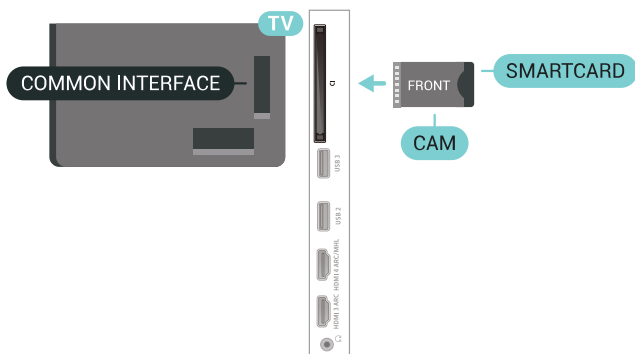

Pēc televizora ieslēgšanas var būt nepieciešamas dažas minūtes pirms CAM aktivizēšanas. Ja CAM ir ievietots un samaksāta abonentmaksā (abonēšanas metodes var atšķirties), varat skatīties kodētos kanālus, ko atbalsta CAM viedkarte.

CAM un viedkarte ekskluzīvi paredzēta tieši jūsu televizoram. Ja izņemat CAM, vairs nevarēsiet skatīties CAM atbalstītos kodētos kanālus.

## Paroles un PIN kodi

Dažiem CAM moduļiem jāievada PIN kods, lai skatītos kanālus. Kad iestatāt PIN kodu CAM modulim, ieteicams izmantot to pašu kodu, ko izmantojat, lai atbloķētu televizoru.

Lai iestatītu PIN kodu CAM modulim...

- 1 - Nospiediet **SOURCES** (Avoti).
- 2 - Atlasiet kanāla tipu, kam izmantojat CAM **Skatīties TV**.
- 3 - Nospiediet **+ OPTIONS** (Opcijas) un atlasiet **Kopējais interfeiss**.
- 4 - Atlasiet CAM TV operatoru. TV operators nodrošina šādus ekrānus. Izpildiet ekrānā redzamās instrukcijas, lai atrastu PIN koda iestatījumu.

6.7

## Uztvērējs – televizora pierīce

### Kabeļtelevīzija

Lai savienotu antenu ar televizora pierīci (digitālās televīzijas uztvērēju) un televizoru, izmantojiet 2 antenas vadus.

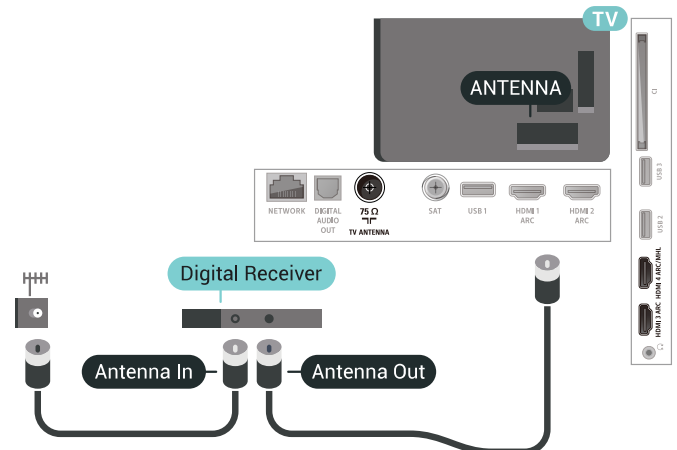

Papildus antenas savienojumiem izmantojiet arī HDMI vadu, lai savienotu televizora pierīci ar televizoru. Ja pierīcei nav HDMI savienojuma, varat izmantot arī SCART vadu.

## Mājas kinozāles sistēma - HTS

### Savienojums ar HDMI ARC

Lai savienotu mājas kino sistēmu ar televizoru, izmantojiet HDMI vadu. Varat pievienot Philips Soundbar vai mājas kino sistēmu ar iebūvētu disku atskaņotāju.

#### HDMI ARC

Ja jūsu mājas kino sistēmai ir HDMI ARC savienojums, varat to pievienot jebkurai televizora HDMI ligzdaī. Ja izmantojat HDMI ARC, nav jāpievieno papildu audio vads. HDMI ARC savienojumā ir apvienoti abi signāli. Visi televizora HDMI savienojumi atbalsta HDMI ARC (Audio Return Channel – audio atgriezes kanāls) signālu. Taču pēc tam, kad ir pievienota mājas kinozāles sistēma, televizors var nosūtīt ARC signālu tikai uz šo HDMI savienojumu.

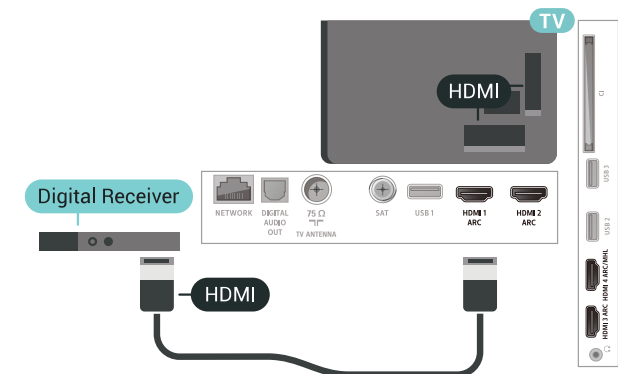

#### Izslēgšanas taimeris

Ja izmantojat tikai televizora pierīces tālvadības pulti, izslēdziet šo automātisko taimeru. Izslēdziet šo taimeru, lai televizors netiktu automātiski izslēgts, ja 4 stundu laikā nav nospiests neviens televizora tālvadības pults taustiņš.

### Satelītuiztvērējs

Savienojiet satelīta antenas vadu ar satelīttelevīzijas uztvērēju.

Papildus antenas savienojumam izmantojiet arī HDMI vadu, lai savienotu ierīci ar televizoru.

Ja ierīcei nav HDMI savienojuma, varat izmantot arī SCART vadu.

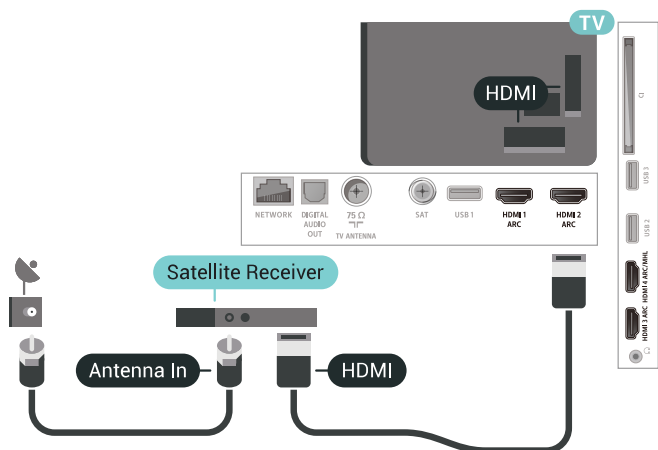

#### Izslēgšanas taimeris

Ja izmantojat tikai televizora pierīces tālvadības pulti, izslēdziet šo automātisko taimeru. Izslēdziet šo taimeru, lai televizors netiktu automātiski izslēgts, ja 4 stundu laikā nav nospiests neviens televizora tālvadības pults taustiņš.

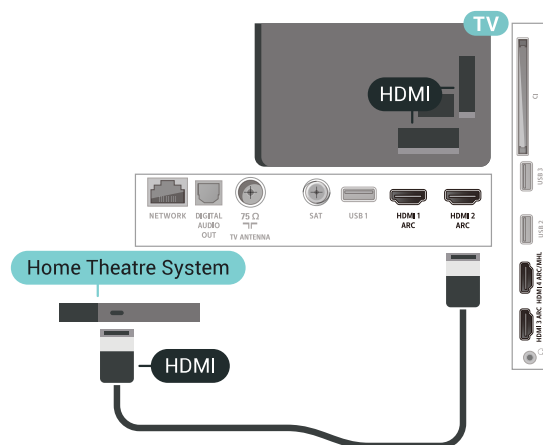

#### Audio un video signāla sinhronizēšana

Ja skaņa neatbilst videoattēlam ekrānā, lielākajā daļā mājas kinozāles sistēmu ar disku atskaņotāju varat iestatīt aizkavi, lai saskaņotu skaņu un attēlu.

### Savienojums ar HDMI

Lai savienotu mājas kino sistēmu ar televizoru, izmantojiet HDMI vadu. Varat pievienot Philips Soundbar vai mājas kino sistēmu ar iebūvētu disku atskaņotāju.

Ja mājas kinozāles sistēmai nav HDMI ARC savienojuma, pievienojiet optisko audio vadu (Toslink), lai pārsūtītu televizora skaņu uz mājas kinozāles sistēmu.

savienojumu televizora aizmugurē. Lai iegūtu papildinformāciju, sadaļā **Palīdzība** atlasiet **Atslēgvārdi** un atrodiet **HDMI MHL**.

6.10

## Blu-ray disku atskaņotājs

Lai savienotu Blu-ray disku atskaņotāju ar televizoru, izmantojiet ātrdarbīgu HDMI vadu.

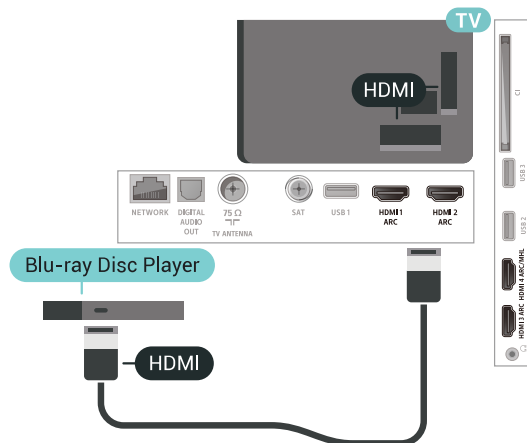

Ja Blu-ray disku atskaņotājs atbalsta EasyLink HDMI CEC, varat vadīt atskaņotāju ar televizora tālvadības pulti.

6.11

## DVD atskaņotājs

Izmantojiet HDMI kabeli, lai savienotu DVD atskaņotāju ar televizoru.

Ja ierīcei nav HDMI savienojuma, varat izmantot arī SCART kabeli.

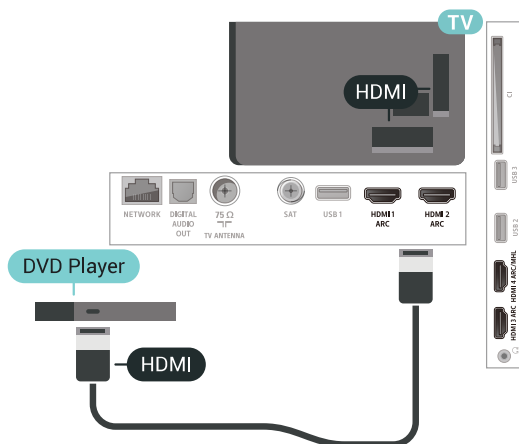

Ja DVD atskaņotājs ir savienots, izmantojot HDMI vadu, un atbalsta EasyLink CEC, varat to vadīt ar televizora tālvadības pulti.

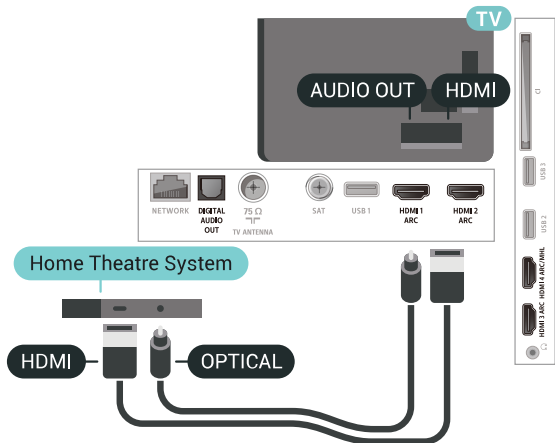

### Audio un video signāla sinhronizēšana

Ja skaņa neatbilst video attēlam ekrānā, lielākajā daļā mājas kinozāles sistēmu ar disku atskaņotāju varat iestatīt aizkavi, lai saskaņotu skaņu un attēlu.

## Problēmas ar HTS skaņu

### Skaņa ar skaņu troksni

Ja skatāties video no pievienota USB zibatmiņas diska vai pievienota datora, skaņa no mājas kinozāles sistēmas var būt izkropļota. Šis troksnis rodas, ja audio vai video failam ir DTS skaņa, taču mājas kinozāles sistēmai nav DTS skaņas apstrādes. Varat to novērst, iestatot televizora iestatījumu Audio izvades formāts kā Stereo (nesaspiests).

Nospiediet , lai atvērtu **Visi iestatījumi > Skaņa > Detalizēti > Audio izvades formāts**.

### Nav skaņas

Ja nedzirdat skaņu no televizora savā mājas kinozāles sistēmā, pārbaudiet, vai esat pievienojis HDMI kabeli mājas kinozāles sistēmas HDMI ARC savienojumam. Visi televizora HDMI savienojumi ir HDMI ARC savienojumi.

6.9

## Viedtālruni un planšetdatori

Lai savienotu viedtālruni vai planšetdatoru ar televizoru, varat izmantot bezvadu vai vadu savienojumu.

### Bezvadu

Bezvadu savienojumam savā viedtālrunī vai planšetdatorā lejupielādējiet aplikāciju Philips TV Remote App no sava iecienītā aplikāciju veikala.

### Vadu

Vadu savienojumam izmantojiet HDMI 4 MHL

## Bluetooth – skaļruņi un spēļu vadāmierīces

### Nepiec. aprīkojums

Varat pievienot šim televizoram bezvadu ierīci, izmantojot Bluetooth® – bezvadu skaļruņi, basu skaļruņi, SoundBar skaļruņi vai austiņas. Varat arī pievienot bezvadu spēļu vadāmierīci, izmantojot Bluetooth LE.

Lai atskaņotu televizora skaņu bezvadu skaļrunī, jāsavieno pārī bezvadu skaļrunis ar televizoru. Varat savienot pārī dažus bezvadu skaļruņus un maksimāli 4 Bluetooth LE (zema enerģijas patēriņa) ierīces. Televizors vienlaikus var atskaņot skaņu tikai no viena skaļruņa. Ja pievienojat basu skaļruņi, skaņa tiek atskaņota no televizora un basu skaļruņa. Ja pievienojat SoundBar skaļruņi, skaņa tiek atskaņota tikai no SoundBar.

### Uzmanību – audio un video sinhronizācija

Daudzām Bluetooth skaļruņu sistēmām ir augsts tā dēvētā "latentuma" līmenis. Augsts latentuma līmenis nozīmē, ka audio aizkavējas pēc video, radot nesinhronizētas lūpu kustības. Pirms iegādāties bezvadu Bluetooth skaļruņu sistēmu, iegūstiet informāciju par jaunākajiem modeļiem un atrodi ierīci ar zemu latentuma rādījumu. Lūdziet padomu savam izplatītājam.

### Ierīces pievienošana

Novietojiet bezvadu skaļruņi 5 metru attālumā no televizora. Izlasiet ierīces lietošanas rokasgrāmatu, lai uzzinātu konkrētu informāciju par savienošanu pārī un bezvadu diapazonu. Pārliedzieties, vai Bluetooth iestatījums televizorā ir ieslēgts.

Kad bezvadu spēļu vadāmierīce ir pievienota, varat to izmantot. Kad bezvadu skaļrunis ir pievienots, varat to izvēlēties, lai atskaņotu televizora skaņu. Kad ierīce ir pievienota, tā vairs nav jāsavieno pārī, ja vien neesat noņēmis ierīci.

Lai savienotu pārī bezvadu skaļruņi un televizoru...

- 1 - Ieslēdziet bezvadu skaļruņi un novietojiet to televizora uztv. diapazonā.
- 2 - Nospiediet , atlasiet **Visi iestatījumi** un nospiediet **OK** (Labi).
- 3 - Atlasiet **Bezvadu un tīkli** un nospiediet **>** (pa labi), lai atvērtu izvēlni.
- 4 - Atlasiet **Bluetooth >** **Meklēt Bluetooth ierīci**.
- 5 - Atlasiet **Sākt** un nospiediet **OK** (Labi). Izpildiet ekrānā redzamos norādījumus. Ierīce tiks savienota pārī ar televizoru, un televizors saglabās savienojumu. Ja maksimālais pārī savienoto ierīču skaits jau

sasniegts, jums, iespējams, vispirms jāatvieno kāds šāds ierīču pāris.

6 - Atlasiet ierīces veidu (austiņas, basu skaļruņi, ...).

7 - Nospiediet **<** (pa kreisi), ja nepieciešams, vairākkārt, lai aizvērtu izvēlni.

\* Jūsu TV neatbalsta Bluetooth basu skaļruņi un Bluetooth skaļruņus, ja tie nav saderīgi ar Bluetooth LE.

\*\* HDMI savienojums nepieciešams skandai, skaļrunim un citām audio ierīcēm, ja tās nav saderīgas ar Bluetooth LE.

### Ierīces izvēle

Kad bezvadu Bluetooth skaļrunis ir pievienots, varat to izvēlēties, lai atskaņotu televizora skaņu.

Lai atlasītu skaļruņi televizora skaņas atskaņošanai...

- 1 - Nospiediet , atlasiet **Skaļruņi** un nospiediet **OK** (Labi).
- 2 - Atlasiet vēlamo skaļruņu sistēmu.
- 3 - Nospiediet **<** (pa kreisi), ja nepieciešams, vairākkārt, lai aizvērtu izvēlni.

### Ierīces noņemšana

Varat pievienot vai atvienot bezvadu Bluetooth ierīci. Kad Bluetooth ierīce ir pievienota, varat izmantot spēļu vadāmierīci vai klausīties televizora skaņu no bezvadu skaļruņa. Varat arī noņemt bezvadu Bluetooth ierīci. Ja noņemat Bluetooth ierīci, tā tiks atvienota.

Lai noņemtu vai atvienotu bezvadu ierīci...

- 1 - Nospiediet , atlasiet **Visi iestatījumi** un nospiediet **OK** (Labi).
- 2 - Atlasiet **Bezvadu un tīkli**.
- 3 - Atlasiet **Bluetooth >** **Noņemt ierīci**.
- 4 - Sarakstā atlasiet bezvadu ierīci.
- 5 - Atlasiet **Atvienot** vai **Noņemt**.
- 6 - Atlasiet **OK** (Labi).
- 7 - Nospiediet **<** (pa kreisi), ja nepieciešams, vairākkārt, lai aizvērtu izvēlni.

### Bluetooth ieslēgšana vai izslēgšana

Lai pievienotu bezvadu Bluetooth ierīces, pārliedzieties, vai Bluetooth ir ieslēgts.

Lai ieslēgtu Bluetooth...

- 1 - Nospiediet , atlasiet **Visi iestatījumi** un nospiediet **OK** (Labi).
- 2 - Atlasiet **Bezvadu un tīkli**.
- 3 - Atlasiet **Bluetooth >** **Bluetooth iesl./izsl.**
- 4 - Atlasiet **Ieslēgts** vai **Izslēgts**.

5 - Nospiediet ◀ (pa kreisi), ja nepieciešams, vairākkārt, lai aizvērtu izvēlni.

6.13

## Austiņas

Varat pievienot austiņas 🎧 portam televizora aizmugurē. Savienojums ir 3,5 mm minispraudnis. Austiņu skaļumu varat noregulēt atsevišķi.

Lai noregulētu skaļumu...

- 1 - Nospiediet ⚙️, atlasiet **Austiņu skaļums**.
- 2 - Spiediet bultiņas ▲ (uz augšu) vai ▼ (uz leju), lai noregulētu vērtību.
- 3 - Nospiediet ◀ (pa kreisi), ja nepieciešams, vairākkārt, lai aizvērtu izvēlni.

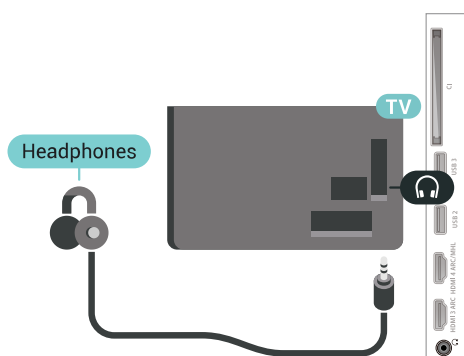

6.14

## Spēļu konsole

### HDMI

Lai iegūtu vislabāko kvalitāti, pievienojiet konsoli televizoram, izmantojot ātrdarbību HDMI vadu

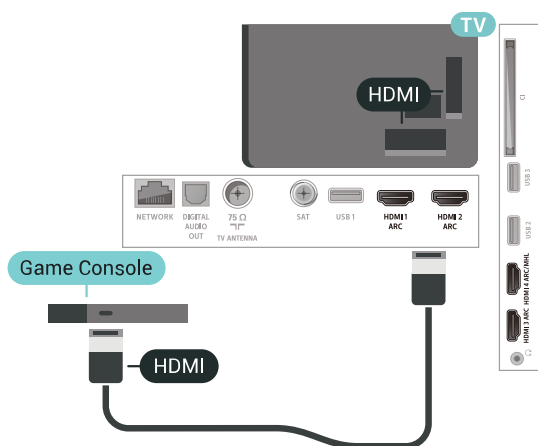

### Y Pb Pr

Pievienojiet spēļu konsoli, izmantojot komponenta video vadu (Y Pb Pr) un audio kreisās/labās puses vadu, pie televizora.

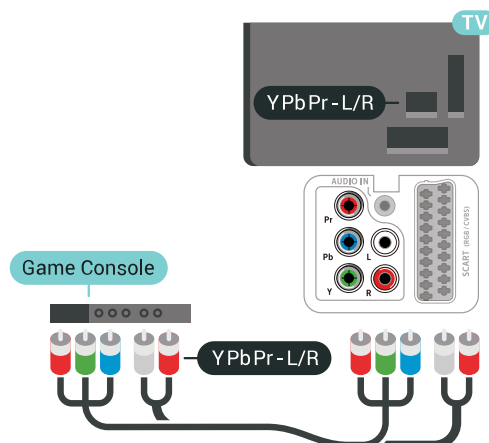

### SCART

Pievienojiet spēļu konsoli, izmantojot kompozīta vadu (CVBS) un audio kreisās/labās puses vadu, pie televizora.

Ja jūsu spēļu konsolei ir tikai video (CVBS) un kreisās/labās puses audio izeja, izmantojiet Video Audio L/R-SCART adapteri (iegādājams atsevišķi), lai pievienotu spēļu konsoli pie SCART savienojuma.

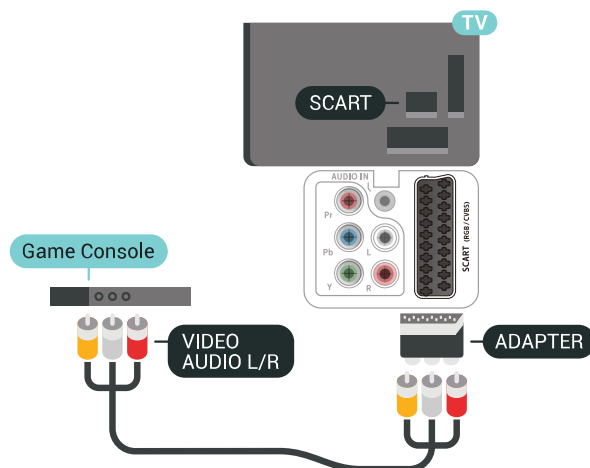

### Vislabākais iestatījums

Pirms sākt spēlēt spēli pievienotajā spēļu konsolē, ieteicams iestatīt televizoru ideālajā iestatījumā **Spēle**.

Lai iestatītu perfektu televizora iestatījumu...

- 1 - Nospiediet ⚙️, atlasiet **Visi iestatījumi** un nospiediet **OK** (Labi).

2 - Atlasiet **Attēls** un nospiediet **▶** (pa labi), lai atvērtu izvēlni.

3 - Atlasiet **Attēla stils > Spēle**.

4 - Nospiediet **◀** (pa kreisi), ja nepieciešams, vairākkārt, lai aizvērtu izvēlni.

6.15

## Spēļu vadāmierīce

### Spēļu vadāmierīces pievienošana

Lai spēlētu spēles no interneta šajā televizorā, varat pievienot atsevišķu bezvadu spēļu vadāmierīču klāstu. Varat izmantot spēļu vadāmierīces ar USB nano uztvērēju vai Bluetooth.

Lai pievienotu spēļu vadāmierīci ar USB nano uztvērēju...

1 - Pievienojiet mazo nano uztvērēju vienā no USB slotiem televizora sānos. Bezvadu nano uztvērējs tiek piegādāts ar spēļu vadāmierīci.

2 - Ja spēļu vadāmierīce ir ieslēgta, varat to izmantot.

Varat pievienot otru spēļu vadāmierīci otrā USB slotā televizora sānos.

## Problēmas

Lai novērstu iespējamus traucējumus no citām bezvadu ierīcēm...

- Izmantojiet USB pagarinātāja vadu un pārvietojiet nano uztvērēju aptuveni 1 metra attālumā no televizora.
- Vai arī varat izmantot USB centrmezglu, kas pievienots televizoram, un pievienot nano uztvērējus USB centrmezglā.

6.16

## USB cietais disks

### Nepiec. aprīkojums

Ja televizoram ir pievienots USB cietais disks, varat pauzēt vai ierakstīt digitālas TV apraides (DVB vai līdžīgas apraides).

#### Minimālā diska ietilpība

- Pauzēšana

Lai pauzētu apraidi, nepieciešams ar USB 2.0 saderīgs cietais disks ar vismaz 4 GB ietilpību.

- Ierakstīšana

Lai pauzētu un ierakstītu apraidi, nepieciešama vismaz 250 GB diska ietilpība.

## Noskaņošana

Lai pauzētu vai ierakstītu pārraidi, vispirms jāpievieno un jāformatē USB cietais disks. Formatēšanas laikā tiks izdzēsti visi faili no USB cietā diska.

1 - Pievienojiet USB cieto disku vienam no televizora USB savienojumiem. Formatēšanas laikā citiem USB portiem nepievienojiet citu USB ierīci.

2 - Ieslēdziet USB cieto disku un televizoru.

3 - Kad televizorā ir ieslēgts digitālās televīzijas kanāls, nospiediet **||** (Pauze). Kad mēģināsiert pauzēt pārraidi, tiks sākta formatēšana.

Izpildiet ekrānā redzamos norādījumus.

Kad USB cietais disks ir formatēts, atstājiet to pievienotu visu laiku.

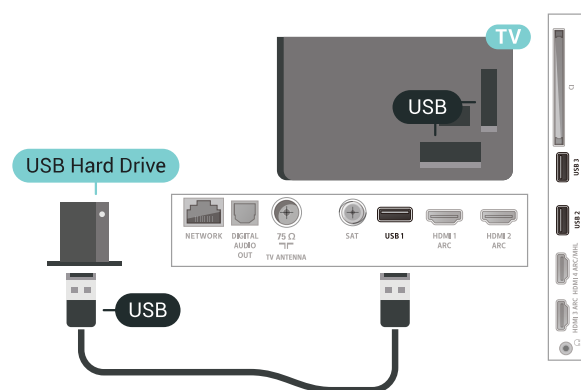

### Brīdinājums!

USB cietais disks tiek formatēts tikai šim televizoram, jūs nevarat izmantot saglabātos ierakstus citā televizorā vai datorā. Nekopējiet un nemainiet ierakstu failus USB cietajā diskā, izmantojot datora lietojumprogrammas. Tādējādi tiks sabojāti ieraksti. Formatējot citu USB cieto disku, tā saturs tiks zaudēts. Lai izmantotu jūsu televizorā instalēto USB cieto disku kopā ar datoru, tas ir jāformatē.

## Formatēšana

Lai pauzētu vai ierakstītu apraidi vai saglabātu aplikācijas, vispirms jāpievieno un jāformatē USB cietais disks. Formatēšanas laikā tiks izdzēsti visi faili no USB cietā diska. Ja vēlaties ierakstīt apraides ar TV ceļveža datiem no interneta, pirms uzstādīt USB cieto disku, jūsu televizorā jābūt iestatītam interneta pieslēgumam.

### Brīdinājums!

USB cietais disks tiek formatēts tikai šim televizoram, jūs nevarat izmantot saglabātos ierakstus citā televizorā vai datorā. Nekopējiet un nemainiet ierakstu failus USB cietajā diskā, izmantojot datora



lietojumprogrammas. Tādējādi tiks sabojāti ieraksti. Formatējot citu USB cieto disku, tā saturs tiks zaudēts. Lai izmantotu jūsu televizorā instalēto USB cieto disku kopā ar datoru, tas ir jāformatē.

Lai formatētu USB cieto disku...

- 1 - Pievienojiet USB cieto disku vienam no televizora USB savienojumiem. Formatēšanas laikā citiem USB portiem nepievienojiet citu USB ierīci.
- 2 - Ieslēdziet USB cieto disku un televizoru.
- 3 - Kad televizorā ir ieslēgts digitālās televīzijas kanāls, nospiediet **II** (Pauze). Kad mēģināsiet pauzēt pārraidi, tiks sākta formatēšana. Izpildiet ekrānā redzamos norādījumus.
- 4 - Televizorā parādīsies jautājums, vai vēlaties izmantot USB cieto disku aplikāciju glabāšanai; atbildiet apstiprinoši, ja vēlaties.
- 5 - Kad USB cietais disks ir formatēts, atstājiet to pievienotu visu laiku.

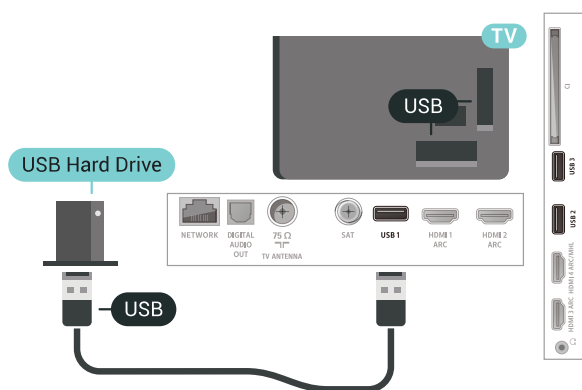

6.17

## USB tastatūra

### Pievienot

Pievienojiet USB tastatūru (USB-HID tipa), lai ievadītu televizorā tekstu.

Savienošanai izmantojiet vienu no USB savienojumiem.



## Konfigurēšana

### Tastatūras iestatīšana

Lai iestatītu USB tastatūru, ieslēdziet televizoru un pievienojiet USB tastatūru vienam no televizora USB savienojumiem. Kad televizors pirmo reizi nosaka pievienoto tastatūru, varat atlasīt tastatūras izkārtojumu un pārbaudīt atlasi. Ja vispirms izvēlaties kirilicas vai grieķu tastatūras izkārtojumu, varat izvēlēties sekundāro latīņu tastatūras izkārtojumu.

Lai mainītu tastatūras izkārtojumu pēc tastatūras izvēles...

- 1 - Nospiediet **⚙**, atlasiet **Visi iestatījumi** un nospiediet **OK** (Labi).
- 2 - Atlasiet **Vispārīgi iestatījumi** un nospiediet **➤** (pa labi), lai atvērtu izvēlni.
- 3 - Lai sāktu tastatūras iestatīšanu, atlasiet **USB tastatūras iestatījumi**.

### Īpašie taustiņi

#### Teksta ievades taustiņi

- Ievades taustiņš = OK
- Atpakaļatkāpe = dzēst rakstzīmi pirms kursora
- Bultiņu taustiņi = navigēt teksta laukā
- Lai pārslēgtu tastatūras izkārtojumus, ja ir iestatīts sekundārais izkārtojums, vienlaikus nospiediet taustiņus **Ctrl + Atstarpe**.

#### Aplikāciju un interneta lapu taustiņi

- Tab un Shift + Tab = nākamais un iepriekšējais
- Home = ritināt līdz lapas augšpusei
- End = ritināt līdz lapas apakšai
- Page Up = pārlēkt vienu lapu uz augšu
- Page Down = pārlēkt vienu lapu uz leju
- + = tuvināt par vienu pakāpi
- - = tālināt par vienu pakāpi
- \* = ietilpināt tīmekļa lapu ekrāna platumā

6.18

## USB zibatmiņas disks

Varat skatīties fotoattēlus vai atskaņot mūziku un video no pievienota USB zibatmiņas diska.

Ievietojiet USB zibatmiņas disku vienā no televizora USB savienojumiem, kad televizors ir ieslēgts.

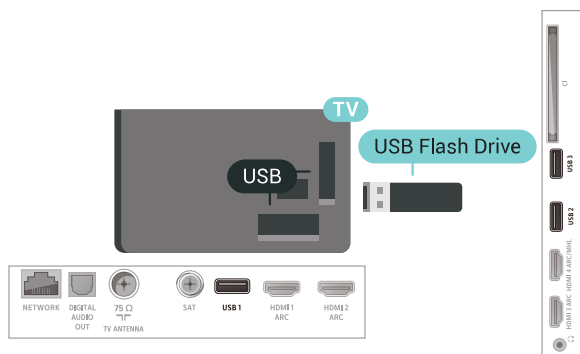

TV nosaka zibatmiņas disku un atver sarakstu ar tā saturu.

Ja satura saraksts netiek parādīts automātiski, nospiediet **SOURCES** (Avoti) un atlasiet **USB**.

Lai pārtrauktu skatīt USB zibatmiņas diska saturu, nospiediet **TV EXIT** (Iziet) vai atlasiet citu darbību. Lai atvienotu USB zibatmiņas disku, to var izņemt jebkurā laikā.

Lai iegūtu papildinformāciju par satura skatīšanos vai atskaņošanu no USB zibatmiņas diska, sadaļā **Palīdzība** atlasiet **Atslēgvārdi** un atrodiat **Fotoattēli, video un mūzika**.

6.19

## Fotokamera

Lai skatītu digitālajā fotokamerā saglabātos fotoattēlus, varat tieši savienot kameru ar televizoru.

Savienojumam izmantojiet vienu no televizora **USB** savienojumiem. Pēc savienojuma izveides ieslēdziet kameru.

Ja satura saraksts netiek parādīts automātiski, nospiediet **SOURCES** (Avoti) un atlasiet **USB**. Jūsu kamera, iespējams, tiks iestatīta, lai pārsūtītu tās saturu, izmantojot PTP (Picture Transfer Protocol — attēlu pārsūtīšanas protokols). Skatiet digitālās fotokameras lietotāja rokasgrāmatu.

Lai iegūtu informāciju par fotoattēlu skatīšanos, sadaļā **Palīdzība** atlasiet **Atslēgvārdi** un atrodiat **Fotoattēli, video un mūzika**.

6.20

## Videokamera

## HDMI

Lai iegūtu vislabāko kvalitāti, savienojiet videokameru ar televizoru, izmantojot HDMI vadu.

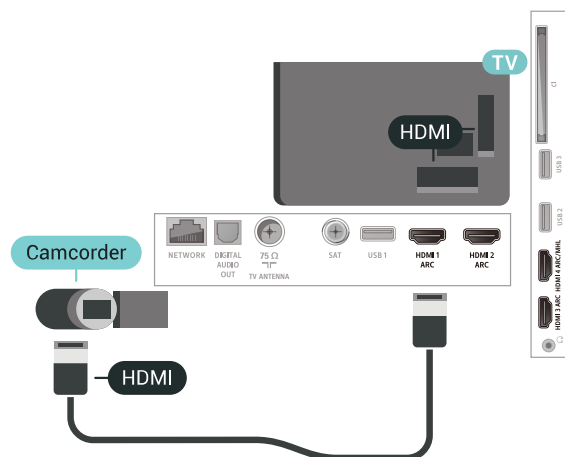

## Audio video LR / Scart

Videokameras pievienošanai varat izmantot HDMI, YPbPr vai SCART savienojumu. Ja videokamerai ir tikai video (CVBS) un kreisās/labās puses audio izeja, izmantojiet video un Video Audio L/R-SCART adapteri, lai pievienotu SCART savienojumam.

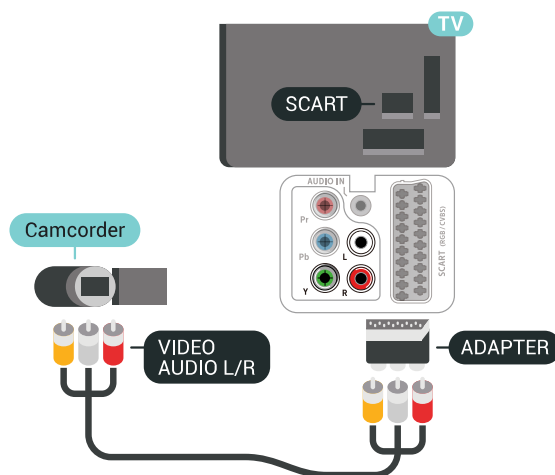

6.21

## Dators

### Pievienot

Televizoram var pievienot datoru un izmantot televizoru kā datora monitoru.

#### Ar HDMI

Lai pievienotu datoru televizoram, izmantojiet HDMI vadu.

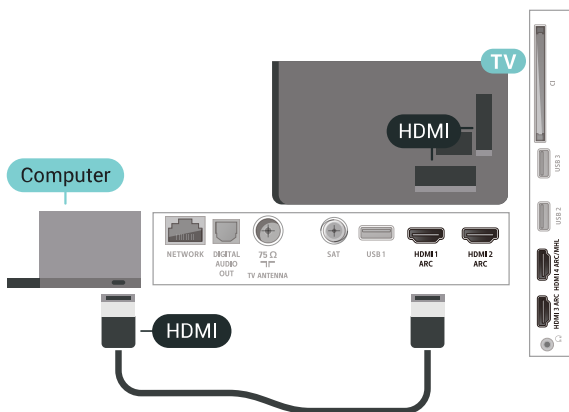

## Ar DVI pie HDMI ligzdas

Var izmantot arī DVI-HDMI adapteri (nopērkams atsevišķi), lai pievienotu datoru HDMI ligzdai un pievienotu audio L/R kabeli (3,5 mm minispraudnis) televizora aizmugurē esošajai AUDIO IN L/R ligzdai.

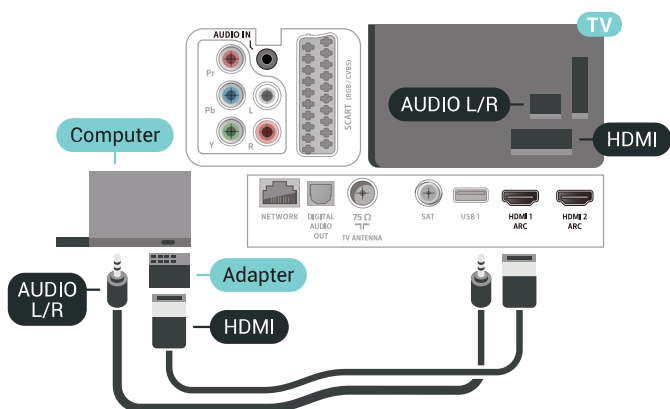

## Perfekts iestatījums

Ja pievienojat datoru, ieteicams piešķirt datora izmantotajam savienojumam pareizo ierīces veida nosaukumu avota izvēlnē. Ja pārslēdzat uz **Dators** avota izvēlnē, televizors automātiski tiek iestatīts uz perfektu datora iestatījumu.

Lai iestatītu perfektu televizora iestatījumu...

- 1 - Nospiediet **⚙**, atlasiet **Visi iestatījumi** un nospiediet **OK** (Labi).
- 2 - Atlasiet **Attēls** un nospiediet **➤** (pa labi), lai atvērtu izvēlni.
- 3 - Atlasiet **Uzlabots > Dators**.
- 4 - Atlasiet **Ieslēgts** vai **Izslēgts**.
- 5 - Nospiediet **⬅** (pa kreisi), ja nepieciešams, vairākkārt, lai aizvērtu izvēlni.

# Android TV savienošana

## Tīkls un internets

### Mājas tīkls

Lai izmantotu visas Philips Android TV iespējas, televizoram jābūt savienotam ar internetu.

Savienojiet televizoru ar mājas tīklu, izmantojot ātrdarbīgu interneta pieslēgumu. Varat savienot savu televizoru bezvadu vai vadu tīklā ar tīkla maršrutētāju.

### Izv.savienojumu ar tīklu

#### Bezvadu savienojums

##### Nepiec. aprīkojums

Lai bezvadu tīklā savienotu televizoru ar internetu, nepieciešams Wi-Fi maršrutētājs ar interneta savienojumu.

Izmantojiet liela ātruma (platjoslas) interneta savienojumu.



Lai izveidotu bezvadu savienojumu...

- 1 - Nospiediet **⚙**, atlasiet **Visi iestatījumi** un nospiediet **OK (Labi)**.
- 2 - Atlasiet **Bezvadu un tīkli** un nospiediet **➤** (pa labi), lai atvērtu izvēlni.
- 3 - Atlasiet **Vadu vai Wi-Fi > Izv. savienojumu ar tīklu**.
- 4 - Atlasiet **Bezvadu**.
- 5 - Atrasto tīklu sarakstā atlasiet savu bezvadu tīklu. Ja jūsu tīkla nav sarakstā, jo tīkla nosaukums ir paslēpts (ir izslēgta maršrutētāja SSID apraide), atlasiet **Pievienot jaunu tīklu**, lai pats ievadītu tīkla nosaukumu.
- 6 - Atkarībā no maršrutētāja veida ievadiet savu šifrēšanas atslēgu - WEP, WPA vai WPA2. Ja šī tīkla šifrēšanas atslēgu jau esat ievadījis, atlasiet **Labi**, lai nekavējoties izveidotu savienojumu.

7 - Ja savienojums izveidots veiksmīgi, tiks parādīts ziņojums.

Wi-Fi iesl./izsl.

Pārliedzieties, ka Wi-Fi ir ieslēgts, pirms mēģināt izveidot savienojumu...

- 1 - Nospiediet **⚙**, atlasiet **Visi iestatījumi** un nospiediet **OK (Labi)**.
- 2 - Atlasiet **Bezvadu un tīkli** un nospiediet **➤** (pa labi).
- 3 - Atlasiet **Vadu vai Wi-Fi > Wi-Fi iesl./izsl.**
- 4 - Ja tas ir izslēgts, atlasiet **Ieslēgts** un nospiediet **O**.

### WPS

Ja jūsu maršrutētājam ir WPS, varat tieši izveidot savienojumu ar maršrutētāju bez tīkla meklēšanas. Ja jūsu bezvadu tīklā ir ierīces, kas izmanto WEP drošības šifrēšanas sistēmu, nevarat izmantot WPS.

- 1 - Nospiediet **⚙**, atlasiet **Visi iestatījumi** un nospiediet **OK (Labi)**.
- 2 - Atlasiet **Bezvadu un tīkli** un nospiediet **➤** (pa labi), lai atvērtu izvēlni.
- 3 - Atlasiet **Vadu vai Wi-Fi > Izv. savienojumu ar tīklu**.
- 4 - Select **WPS**.
- 5 - Pieejiet pie maršrutētāja, nospiediet WPS pogu un 2 minūšu laikā atgriezieties pie televizora.
- 6 - Atlasiet **Savienot**, lai izveidotu savienojumu.
- 7 - Ja savienojums izveidots veiksmīgi, tiks parādīts ziņojums.

### WPS ar PIN kodu

Ja jūsu maršrutētājam ir WPS ar PIN kodu, varat tieši izveidot savienojumu ar maršrutētāju bez tīkla meklēšanas. Ja jūsu bezvadu tīklā ir ierīces, kas izmanto WEP drošības šifrēšanas sistēmu, nevarat izmantot WPS.

- 1 - Nospiediet **⚙**, atlasiet **Visi iestatījumi** un nospiediet **OK (Labi)**.
- 2 - Atlasiet **Bezvadu un tīkli** un nospiediet **➤** (pa labi), lai atvērtu izvēlni.
- 3 - Atlasiet **Vadu vai Wi-Fi > Izv. savienojumu ar tīklu**.
- 4 - Noklikšķiniet uz **WPS ar PIN kodu**.
- 5 - Pierakstiet ekrānā redzamo 8 ciparu PIN kodu un ievadiet to maršrutētāja programmatūrā savā datorā. Lasi maršrutētāja rokasgrāmatu, lai uzzinātu, kur maršrutētāja programmatūrā ievadīt PIN kodu.
- 6 - Atlasiet **Savienot**, lai izveidotu savienojumu.
- 7 - Ja savienojums izveidots veiksmīgi, tiks parādīts ziņojums.

---

## Problēmas

### Bezvadu savienojuma tīkls nav atrasts vai darbojas ar traucējumiem

- Mikroviļņu krāsnis, DECT bezvadu tālruni un citas tuvumā esošas Wi-Fi 802.11b/g/n ierīces var radīt traucējumus bezvadu tīklā.
- Pārliecinieties, vai ugunsdzēsības jūsu tīklā ļauj piekļūt televizora bezvadu savienojumam.
- Ja mājas bezvadu tīkls nedarbojas pareizi, mēģiniet uzstādīt vadu tīklu.

### Nedarbojas internets

- Ja savienojums ar maršrutētāju ir izveidots pareizi, pārbaudiet maršrutētāja savienojumu ar internetu.

### Datora un interneta savienojums ir lēns

- Sk. bezvadu maršrutētāja lietošanas rokasgrāmatā pieejamo informāciju par darbības rādiusu, datu pārsūtīšanas ātrumu un citiem ar signāla kvalitāti saistītajiem faktoriem.
- Savienojiet maršrutētāju ar ātrdarbīgu interneta pieslēgumu.

### DHCP

- Ja savienojums neizdodas, varat pārbaudīt maršrutētāja iestatījumu DHCP (Dinamiskā resursdatora konfigurācijas protokols). DHCP jābūt ieslēgtam.

---

## Vadu savienojums

### Nepiec. aprīkojums

Lai televizoru savienotu ar internetu, nepieciešams tīkla maršrutētājs ar interneta savienojumu. Izmantojiet liela ātruma (platjoslas) interneta savienojumu.



### Savienojuma izveide

Lai izveidotu vadu savienojumu...

- 1 - Savienojiet maršrutētāju ar televizoru, izmantojot tīkla vadu (Ethernet vadu\*\*).
- 2 - Pārliecinieties, ka maršrutētājs ir ieslēgts.
- 3 - Nospiediet , atlasiet **Visi iestatījumi** un nospiediet **OK** (Labi).
- 4 - Atlasiet **Bezvadu un tīkli** un nospiediet **>** (pa labi), lai atvērtu izvēlni.
- 5 - Atlasiet **Vadu vai Wi-Fi >** Izv. savienojumu ar

tīklu.

6 - Atlasiet **Vadu**. Televizors nepārtraukti meklē tīkla savienojumu.

7 - Ja savienojums izveidots veiksmīgi, tiks parādīts ziņojums.

Ja neizdodas izveidot savienojumu, varat pārbaudīt maršrutētāja DHCP iestatījumu. DHCP jābūt ieslēgtam.

\*\*Lai izpildītu noteikumus par elektromagnētisko saderību, izmantojiet ekrānētu 5E kategorijas FTP tīkla Ethernet vadu.

---

## Tīkla iestatījumi

### Skatīt tīkla iestatījumus

Šeit redzami visi pašreizējie tīkla iestatījumi: IP un MAC adrese, signāla stiprums, ātrums, šifrēšanas metode u. c. iestatījumi.

Lai skatītu pašreizējos tīkla iestatījumus...

- 1 - Nospiediet , atlasiet **Visi iestatījumi** un nospiediet **OK** (Labi).
- 2 - Atlasiet **Bezvadu un tīkli** un nospiediet **>** (pa labi), lai atvērtu izvēlni.
- 3 - Atlasiet **Vadu vai Wi-Fi >** **Skatīt tīkla iestatījumus**.
- 4 - Nospiediet **<** (pa kreisi), ja nepieciešams, vairākkārt, lai aizvērtu izvēlni.

---

### Tīkla konfigurācija

Ja esat pieredzējis lietotājs un vēlaties iestatīt tīklu ar statisko IP adresēšanu, atlasiet televizorā iestatījumu **Statiskā IP**.

Lai iestatītu televizoru uz statisko IP...

- 1 - Nospiediet , atlasiet **Visi iestatījumi** un nospiediet **OK** (Labi).
- 2 - Atlasiet **Bezvadu un tīkli** un nospiediet **>** (pa labi), lai atvērtu izvēlni.
- 3 - Atlasiet **Vadu vai Wi-Fi >** **Tīkla konfigurācija** un nospiediet **OK** (Labi).
- 4 - Atlasiet **Statiska IP** un nospiediet **OK** (Labi), lai iespējotu **Statiskā IP konfigurācija**.
- 5 - Atlasiet **Statiskā IP konfigurācija** un konfigurējiet savienojumu.
- 6 - Varat norādīt numuru iestatījumam **IP adrese**, **Tīkla maska**, **Vārteja**, **DNS 1** vai **DNS 2**.
- 7 - Nospiediet **<** (pa kreisi), ja nepieciešams, vairākkārt, lai aizvērtu izvēlni.

---

### Ieslēgt ar Wi-Fi (WoWLAN)

Varat ieslēgt šo televizoru no sava viedtālruna vai planšetdatora, ja televizors ir gaidstāves režīmā. Iestatījumam **Ieslēgt ar Wi-Fi (WoWLAN)** jābūt

ieslēgtam.

Lai ieslēgtu WoWLAN...

- 1 - Nospiediet , atlasiet **Visi iestatījumi** un nospiediet **OK** (Labi).
- 2 - Atlasiet **Bezvadū un tīkli** un nospiediet **➤** (pa labi), lai atvērtu izvēlni.
- 3 - Atlasiet **Vadū vai Wi-Fi > Ieslēgt ar Wi-Fi (WoWLAN)**.
- 4 - Atlasiet **Ieslēgts**.
- 5 - Nospiediet **◀** (pa kreisi), ja nepieciešams, vairākkārt, lai aizvērtu izvēlni.

---

### Ieslēgšana ar Wi-Fi savienojumu

Varat ieslēgt vai izslēgt Wi-Fi savienojumu savā televizorā.

Lai ieslēgtu Wi-Fi...

- 1 - Nospiediet , atlasiet **Visi iestatījumi** un nospiediet **OK** (Labi).
- 2 - Atlasiet **Bezvadū un tīkli** un nospiediet **➤** (pa labi), lai atvērtu izvēlni.
- 3 - Atlasiet **Vadū vai Wi-Fi > Wi-Fi iesl./izsl.**
- 4 - Atlasiet **Ieslēgts**.
- 5 - Nospiediet **◀** (pa kreisi), ja nepieciešams, vairākkārt, lai aizvērtu izvēlni.

---

### Ciparu multivides renderētājs — DMR (Digital Media Renderer)

Ja multivides faili netiek atskaņoti televizorā, pārliecinieties, vai ieslēgts ciparu multivides renderētājs. Kā rūpnīcas iestatījums DMR ir ieslēgts.

Lai ieslēgtu DMR...

- 1 - Nospiediet , atlasiet **Visi iestatījumi** un nospiediet **OK** (Labi).
- 2 - Atlasiet **Bezvadū un tīkli** un nospiediet **➤** (pa labi), lai atvērtu izvēlni.
- 3 - Atlasiet **Vadū vai Wi-Fi > Digital Media Renderer - DMR**.
- 4 - Atlasiet **Ieslēgts**.
- 5 - Nospiediet **◀** (pa kreisi), ja nepieciešams, vairākkārt, lai aizvērtu izvēlni.

---

### Wi-Fi Smart Screen

Lai skatītos digitālās televīzijas kanālus viedtālrunī vai planšetdatorā, izmantojot Philips TV Remote App, jāieslēdz Wi-Fi Smart Screen. Daži kodētie kanāli var nebūt pieejami jūsu mobilajā ierīcē.

Lai ieslēgtu Wi-Fi Smart Screen...

- 1 - Nospiediet , atlasiet **Visi iestatījumi** un nospiediet **OK** (Labi).
- 2 - Atlasiet **Bezvadū un tīkli** un nospiediet **➤** (pa

labi), lai atvērtu izvēlni.

3 - Atlasiet **Vadū vai Wi-Fi > Wi-Fi Smart Screen**.

4 - Atlasiet **Ieslēgts**.

5 - Nospiediet **◀** (pa kreisi), ja nepieciešams, vairākkārt, lai aizvērtu izvēlni.

---

### TV tīkla nosaukums

Ja mājās tīklā ir vairāki televizori, varat pārdēvēt šo televizoru.

Lai mainītu televizora nosaukumu...

- 1 - Nospiediet , atlasiet **Visi iestatījumi** un nospiediet **OK** (Labi).
- 2 - Atlasiet **Bezvadū un tīkli** un nospiediet **➤** (pa labi), lai atvērtu izvēlni.
- 3 - Atlasiet **Vadū vai Wi-Fi > TV tīkla nosaukums**.
- 4 - Ievadiet nosaukumu ar tālvadības pults tastatūru.
- 5 - Lai pabeigtu, atlasiet **✓**.
- 6 - Nospiediet **◀** (pa kreisi), ja nepieciešams, vairākkārt, lai aizvērtu izvēlni.

---

### Notīrīt interneta atmiņu

Izmantojot opciju Notīrīt interneta atmiņu, tiek notīrīta Philips servera reģistrācija un vecuma ierobežojuma iestatījumi, video veikala aplikāciju pieteikšanās informācija, visas Philips lietotņu izlases, interneta grāmatzīmes un vēsture. Interaktīvās MHEG aplikācijas televizorā var būt saglabājušas sīkfailus. Arī šie faili tiek izdzēsti.

Lai notīrītu interneta atmiņu...

- 1 - Nospiediet , atlasiet **Visi iestatījumi** un nospiediet **OK** (Labi).
- 2 - Atlasiet **Bezvadū un tīkli** un nospiediet **➤** (pa labi), lai atvērtu izvēlni.
- 3 - Atlasiet **Vadū vai Wi-Fi > Notīrīt interneta atmiņu**.
- 4 - Atlasiet **OK** (Labi), lai apstiprinātu.
- 5 - Nospiediet **◀** (pa kreisi), ja nepieciešams, vairākkārt, lai aizvērtu izvēlni.

---

### Failu koplietošana

Televizoru var savienot ar citām ierīcēm bezvadū tīklā, piemēram, ar datoru vai viedtālruni. Varat izmantot datoru ar Microsoft Windows vai Apple OS X.

Šajā televizorā varat atvērt datorā saglabātos fotoattēlus, mūziku un videoklipus. Izmantojiet jebkādu nesenāko DLNA sertificētu multivides servera programmatūru.

## Google konts

### Pierakstīties



Lai izmantotu visas Philips Android TV iespējas, varat pierakstīties Google ar savu Google kontu.

Pēc pierakstīšanās varēsiet spēlēt iecienītās spēles tālrunī, planšetdatorā un televizorā. Jūs iegūsiat arī pielāgotus video un mūzikas ieteikumus sava televizora sākuma ekrānā, kā arī piekļūst YouTube, Google Play un citiem aplikācijām.

#### Pierakstīties

Izmantojiet esošo **Google kontu**, lai pierakstītos Google savā televizorā. Google kontu veido e-pasta adrese un parole. Ja jums vēl nav Google konta, izmantojiet datoru vai planšetdatoru, lai to izveidotu ([accounts.google.com](https://accounts.google.com)). Lai spēlētu spēles Google Play, jums nepieciešams Google+ profils. Ja neesat pierakstījies sākotnējās TV uzstādīšanas laikā, vienmēr varat pierakstīties vēlāk.

Lai pierakstītos pēc TV uzstādīšanas...

- 1 - Nospiediet , atlasiet **Visi iestatījumi** un nospiediet **OK** (Labi).
- 2 - Atlasiet **Android iestatījumi** un nospiediet **OK** (Labi).
- 3 - Nospiediet  (uz leju) un atlasiet **Personisks > Pievienot kontu** un nospiediet **OK** (Labi).
- 4 - Nospiediet **OK** (Labi) sadaļā **SIGN IN** (Pierakstīšanās).
- 5 - Izmantojot tālvadības pults tastatūru, ievadiet savu e-pasta adresi un nospiediet mazo taustiņu **OK** (Labi) tastatūras labajā pusē.
- 6 - Ievadiet savu paroli un nospiediet to pašu mazo taustiņu **OK** (Labi), lai pierakstītos.
- 7 - Nospiediet  (pa kreisi), ja nepieciešams, vairākkārt, lai aizvērtu izvēlni.

## Android iestatījumi

Varat iestatīt vai skatīt vairākus Android specifiskus iestatījumus vai informāciju. Varat atrast savā televizorā instalēto aplikāciju sarakstu un uzzināt tām nepieciešamo vietu atmiņā. Varat iestatīt valodu, ko vēlaties izmantot, veicot meklēšanu ar balsi. Varat konfigurēt ekrāntastatūru, lai atļautu aplikācijām izmantot savu atrašanās vietu. Aplūkojiet dažādus Android iestatījumus. Varat atvērt vietni [www.support.google.com/androidtv](http://www.support.google.com/androidtv), lai iegūtu papildinformāciju par šiem iestatījumiem.

Lai atvērtu šos iestatījumus...

- 1 - Nospiediet , atlasiet **Visi iestatījumi** un nospiediet **OK** (Labi).

- 2 - Atlasiet **Android iestatījumi**.
- 3 - Aplūkojiet dažādus Android iestatījumus.
- 4 - Nospiediet  **BACK** (Atpakaļ), ja nepieciešams, lai aizvērtu izvēlni.

## Philips TV kolekcijas lietotne



### Ieteikto lietotņu (Featured) lapa

Visas jūsu Premium lietotnes ir pieejamas Philips TV Collection lietotnē sadaļā Ieteiktās lietotnes (Featured). Palaidiet to, izmantojot reklāmkarogu iecienīto lietotņu kanālā.

Philips TV kolekcijas lietotnes ir radītas īpaši televizoram. Philips TV kolekcijas lietotņu lejupielāde un instalēšana ir bez maksas. Philips TV kolekcijas lietotnes var atšķirties dažādās valstīs vai reģionos. Philips TV kolekcijā iekļauti arī jaunu lietotņu ieteikumi un cita informācija.

Dažas Philips TV kolekcijas lietotnes ir iepriekš instalētas televizorā. Lai instalētu citas lietotnes no Philips TV kolekcijas, jums būs jāpiekrīt lietošanas noteikumiem. Varat iestatīt konfidencialitātes iestatījumus atbilstoši savām preferencēm.

Lai instalētu lietotni no Philips TV kolekcijas...

- 1 - Nospiediet  **HOME** (Sākums).
- 2 - Atlasiet  **Philips TV kolekcija** un nospiediet **OK** (Labi). Tiks atvērta ieteikto lietotņu sadaļa Featured.
- 3 - Atlasiet cilni **Viss** un nospiediet **OK** (Labi). Tiks parādītas visas lietotājam pieejamās lietotnes, tostarp instalētās.
- 4 - Pārlūkojiet lietotnes, atlasiet instalējamās lietotnes ikonu un nospiediet **OK** (Labi). Tiks atvērta lietotnes informācijas lapa.
- 5 - Lai instalētu lietotni, nospiediet pogu **Pievienot** un **OK** (Labi).



Instalētā lietotne atrodas lietotņu lapā, kuru var atvērt, Android sākuma ekrānā nospiežot lietotņu ikonu iecienīto lietotņu kreisajā malā.

## Lietošanas nosacījumi

Lai instalētu un izmantotu Philips TV kolekcijas lietotnes, jums jāpiekrīt lietošanas noteikumiem. Ja nepiekrītat šiem noteikumiem sākotnējās TV uzstādīšanas laikā, vienmēr varat tiek piekrist vēlāk. Brīdī, kad piekrītat lietošanas noteikumiem, dažas lietotnes kļūs pieejamas nekavējoties, un jūs varat pārlūkot Philips TV kolekciju, lai instalētu citas lietotnes.

Lai piekristu lietošanas noteikumiem pēc televizora uzstādīšanas...



- 1 - Nospiediet  HOME (Sākums), atlasiet  Philips TV kolekcija un nospiediet OK (Labi). Vēlreiz nospiediet taustiņu Opcijas, lai aizvērtu opciju izvēlni.
- 2 - Varat atlasīt Lietošan. nosacīj., pēc tam nospiediet OK (Labi), lai lasītu.
- 3 - Atlasiet Pieņemt un nospiediet OK (Labi). Šo izvēli nevarat atsaukt.
- 4 - Nospiediet  BACK (Atpakaļ), lai aizvērtu izvēlni.



---

## Privātuma iestatījumi

Varat iestatīt dažus privātuma iestatījumus Philips TV kolekcijas lietotnēm.

- Varat atļaut tehniskās statistikas nosūtīšanu uzņēmumam Philips.
- Varat atļaut personiskos ieteikumus.
- Varat atļaut sīkfailus.
- Varat ieslēgt bērnu bloķēšanu aplikācijām ar novērtējumu 18+.

Lai iestatītu Philips TV kolekcijas privātuma iestatījumus...

- 1 - Nospiediet  HOME (Sākums), atlasiet  Philips TV kolekcija un nospiediet OK (Labi). Vēlreiz nospiediet taustiņu Opcijas, lai aizvērtu opciju izvēlni.
- 2 - Varat atlasīt Privātuma politika, pēc tam nospiediet OK (Labi).
- 3 - Atlasiet katru iestatījumu un nospiediet OK (Labi), lai to atļautu vai neatļautu. Varat iepazīties ar detalizētu informāciju par katru iestatījumu.
- 4 - Nospiediet  BACK (Atpakaļ), lai aizvērtu izvēlni.



---

7.4

## Android iestatījumi

Varat iestatīt vai skatīt vairākus Android specifiskus iestatījumus vai informāciju. Varat atrast savā televizorā instalēto aplikāciju sarakstu un uzzināt tām nepieciešamo vietu atmiņā. Varat iestatīt valodu, ko vēlaties izmantot, veicot meklēšanu ar balsi. Varat konfigurēt ekrāntastatūru, lai atļautu aplikācijām izmantot savu atrašanās vietu. Aplūkojiet dažādus Android iestatījumus. Varat atvērt vietni [www.support.google.com/androidtv](http://www.support.google.com/androidtv), lai iegūtu papildinformāciju par šiem iestatījumiem.

Lai atvērtu šos iestatījumus...

- 1 - Nospiediet , atlasiet Visi iestatījumi un nospiediet OK (Labi).
- 2 - Atlasiet Android iestatījumi.
- 3 - Aplūkojiet dažādus Android iestatījumus.
- 4 - Nospiediet  BACK (Atpakaļ), ja nepieciešams, lai aizvērtu izvēlni.

---

7.5

## Sākuma ekrāns

### Par sākuma ekrānu

Lai izmantotu Android televizora priekšrocības, pieslēdziet televizoru pie interneta.

Tāpat kā jūsu Android viedtālrunī vai planšetdatorā, sākuma ekrāns ir televizora centrs. Sākuma ekrānā varat izlemt, ko skatīties, pārlūkojot izklaides satura opcijas no lietotnes un tiešraides TV. Sākuma ekrānā ir kanāli, lai jūs varētu piekļūt lieliskam savu iecienīto lietotņu saturam. Varat pievienot arī papildu kanālus vai atrast jaunas lietotnes, lai piekļūtu citam saturam.

Sākuma ekrāns ir sakārtots kanālos...

### Aplikācijas

Iecienītās lietotnes atrodas pirmajā rindā. Šajā rindā pieejamas arī lietotnes televizoram, piemēram, Philips TV kolekcija, TV skatīšanās, TV ceļvedis, Multivide un citas. Vairāk lietotņu atrodas lietotņu lapā, kuru var atvērt, noklikšķinot uz lietotņu ikonās iecienīto lietotņu kreisajā malā. No lietotņu lapas varat pievienot arī savas iecienītās lietotnes.

Lietotņu lapā atrodas visas instalētās lietotnes, kas piegādātas kopā ar TV, kā arī lietotnes, kuras lietotājs patstāvīgi var instalēt no Philips TV kolekcijas vai Google Play™ veikala .

### “Play Next” kanāls

Izmantojot sākuma ekrāna kanālu Play Next (Atskaņot nākamo), vienmēr zināsiet, ko turpināt skatīties. Sāciet skatīšanos no iepriekšējās vietas un saņemiet paziņojumus par jaunām epizodēm kanālā Play Next (Atskaņot nākamo). Filmā vai TV pārraidē nospiediet un turiet atlasīšanas pogu, lai filmu vai TV pārraidi pievienotu tieši kanālam Play Next (Atskaņot nākamo).

### Google Play filmas un TV kanāls

Nomājiet filmas vai TV pārraides šajā kanālā no Google Play filmas un TV.

### Palīdzības kanāls

Šajā kanālā ir norādījumu pamācības videoklipi, lai jūs zinātu, kā izņemt no iepakojuma, savienot ārējās ierīces, instalēt kanālus utt.

### YouTube kanāls

Šajā kanālā ir ieteiktie, abonementa vai populārākie YouTube videoklipi.



### Kanālu pielāgošana

Noklikšķiniet uz pogas CUSTOMIZE CHANNELS (Pievienot kanālus), lai sākuma ekrānā pievienotu un noņemtu kanālus.



## Sākuma ekrāna atvēršana

Lai atvērtu sākuma ekrānu un atvērtu elementu...

- 1 - Nospiediet  HOME (Sākums).
- 2 - Atlasiet vienumu un nospiediet **OK** (Labi), lai to atvērtu vai startētu.
- 3 - Nospiediet un turiet  **BACK** (Atpakaļ) vai nospiediet  HOME (Sākums), lai atgrieztos sākuma ekrānā.

Atverot sākuma ekrānu, fona lietojumprogrammas/satura atskaņošana tiks apturēta. Lai atsāktu atskaņošanu, jums sākuma ekrānā jāatlasa lietojumprogramma vai saturs.

# Aplikācijas

## 8.1

### Par aplikācijām

Iecienītās lietotnes pieejamas sākuma ekrāna rindā Lietotnes.

Līdzīgi aplikācijām viedtālrunī vai planšetdatorā, arī televizorā esošās aplikācijas nodrošina specifiskas funkcijas televizora lietotājiem. Tādas aplikācijas kā YouTube, spēles vai laika prognoze (tostarp). Varat izmantot interneta pārlūkprogrammu, lai pārlūkotu internetu.

Lietotnes var būt nodrošinātas gan no Philips TV kolekcijas, gan Google Play™ veikala. Lai sāktu darbu, jūsu televizorā jau ir instalētas dažas praktiskas aplikācijas.

Lai instalētu lietotnes no Philips TV kolekcijas vai Google Play™ veikala, televizoram ir jābūt interneta pieslēgumam. Lai izmantotu lietotnes no Philips TV kolekcijas, jums jāpiekrīt lietošanas noteikumiem. Pierakstieties ar Google kontu, lai izmantotu Google Play lietotnes un Google™ Play veikalu.

## 8.2

### Google Play

#### Movies and TV

Izmantojot Google Play filmas un TV, varat iznomāt vai iegādāties filmas un TV pārraides, ko skatīties televizorā.

##### Nepiec. aprīkojums







- Jūsu televizoram jābūt interneta savienojumam
- Jums jāpierakstās televizorā no Google konta
- Pievienojiet kredītkarti Google kontam, lai iegādātos filmas un Tv pārraides

Lai iznomātu vai iegādātos filmu vai TV pārraidi...

- 1 - Nospiediet  HOME (Sākums).
- 2 - Atlasiet Google Play filmas un TV.
- 3 - Atlasiet filmu vai TV pārraidi un nospiediet OK (Labi).
- 4 - Atlasiet vēlamo pirkumu un nospiediet OK (Labi). Tiks veikta pirkuma procedūra.

Lai skatītos iznomātu vai iegādātu filmu vai TV pārraidi...

- 1 - Nospiediet  HOME (Sākums).
- 2 - Atlasiet Google Play filmas un TV.
- 3 - Atlasiet filmu vai TV pārraidi no savas bibliotēkas aplikācijā, atlasiet nosaukumu un nospiediet OK (Labi).

- 4 - Varat izmantot tālvadības pults taustiņus  (apturēt),  (pauze),  (attīt) vai  (ātri patīt).
- 5 - Lai apturētu aplikāciju Movies & TV, vairākkārt nospiediet  BACK (Atpakaļ) vai nospiediet  EXIT (Iziet).

Ja lietotne neatrodas sākuma ekrānā, to var pievienot, izmantojot lietotņu lapu vai iecienīto lietotņu rindas elementu **Pievienot lietotni izlasei**. Daži Google Play produkti un funkcijas nav pieejami visās valstīs.

Papildinformācija pieejama vietnē [support.google.com/androidtv](https://support.google.com/androidtv)

### Mūzika



Izmantojot Google Play Music, varat atskaņot savu iecienīto mūziku televizorā.

Izmantojot Google Play Music, varat iegādāties jaunu mūziku savā datorā vai mobilajā ierīcē. Vai arī savā televizorā varat reģistrēties pilnas piekļuves Google Play Music abonementam. Tāpat arī varat atskaņot jau esošo mūziku, kas tiek glabāta datorā.

##### Nepiec. aprīkojums

- Jūsu televizoram jābūt interneta savienojumam
- Jums jāpierakstās televizorā no Google konta
- Pievienojiet kredītkarti savam Google kontam, lai iegādātos mūzikas abonementu

Lai sāktu Google Play Music...

- 1 - Nospiediet  HOME (Sākums).
- 2 - Atlasiet Google Play Music.
- 3 - Atlasiet vēlamo mūziku un nospiediet OK (Labi).
- 4 - Lai apturētu aplikāciju Music, vairākkārt nospiediet  BACK (Atpakaļ) vai nospiediet  EXIT (Iziet).

Ja lietotne neatrodas sākuma ekrānā, to var pievienot, izmantojot lietotņu lapu vai iecienīto lietotņu rindas elementu **Pievienot lietotni izlasei**. Daži Google Play produkti un funkcijas nav pieejami visās valstīs.

Papildinformācija pieejama vietnē [support.google.com/androidtv](https://support.google.com/androidtv)

### Spēles

Izmantojot Google Play Games, varat spēlēt spēles televizorā. Tiešsaistē vai bezsaistē.



Varat redzēt, ko jūsu draugi pašreiz spēlē, vai pievienoties spēlei un sacensties. Varat reģistrēt savus sasniegumus vai turpināt no iepriekšējās vietas.

##### Nepiec. aprīkojums

- Jūsu televizoram jābūt interneta savienojumam
- Jums jāpierakstās televizorā no Google konta
- Pievienojiet kredītkarti Google kontam, lai iegādātos jaunas spēles

Startējiet aplikāciju Google Play Games, lai atlasītu un instalētu jaunas spēļu aplikācijas savā televizorā. Dažas spēles ir bez maksas. Ja konkrētajai spēlei nepieciešama spēļu vadāmierīce, parādās ziņojums.

Lai sāktu vai apturētu Google Play Game...

- 1 - Nospiediet  HOME (Sākums).
- 2 - Atlasiet **Google Play Games**.
- 3 - Atlasiet spēli spēlēšanai vai atlasiet jaunu spēli instalēšanai un nospiediet **OK** (Labi).
- 4 - Kad esat pabeidzis, vairākkārt nospiediet  **BACK** (Atpakaļ) vai nospiediet  **EXIT** (Iziet), vai apturiet aplikāciju ar tās atvēlēto apturēšanas pogu.

Ja lietotne neatrodas sākuma ekrānā, to var pievienot, izmantojot lietotņu lapu vai **ieciesto lietotņu rindas** elementu **Pievienot lietotni izlasei**. Daži Google Play produkti un funkcijas nav pieejami visās valstīs.

Papildinformācija pieejama vietnē [support.google.com/androidtv](http://support.google.com/androidtv)

---



## Google Play Store

No vietnes **Google Play™ veikals** varat lejupielādēt un instalēt jaunas lietotnes. Dažas aplikācijas ir bez maksas.

### Nepiec. aprīkojums

- Jūsu televizoram jābūt interneta savienojumam
- Jums jāpierakstās televizorā no Google konta
- Pievienojiet kredītkarti Google kontam, lai iegādātos aplikācijas



Lai instalētu jaunu aplikāciju...

- 1 - Nospiediet  HOME (Sākums).
- 2 - Atlasiet **Google Play veikals** un nospiediet **OK** (Labi).
- 3 - Atlasiet aplikāciju, ko vēlaties instalēt, un nospiediet **OK** (Labi).
- 4 - Lai aizvērtu **Google Play Store**, vairākkārt nospiediet  **BACK** (Atpakaļ) vai nospiediet  **EXIT** (Iziet).

### Vecāku kontrole

Vietnē **Google Play™ veikals** varat paslēpt lietotnes atkarībā no lietotāju/pircēju vecuma. Jums jāievada PIN kods, lai atlasītu vai mainītu vecuma līmeni.

Lai iestatītu vecāku kontroli...

- 1 - Nospiediet  HOME (Sākums).
- 2 - Atlasiet **Google Play veikals** un nospiediet **OK** (Labi).
- 3 - Atlasiet **Iestatījumi > Vecāku kontrole**.
- 4 - Atlasiet vēlamo vecuma līmeni.
- 5 - Pēc pieprasījuma ievadiet PIN kodu.
- 6 - Lai aizvērtu **Google Play Store**, vairākkārt nospiediet  **BACK** (Atpakaļ) vai nospiediet  **EXIT** (Iziet).

Ja lietotne neatrodas sākuma ekrānā, to var pievienot, izmantojot lietotņu lapu vai **ieciesto lietotņu rindas** elementu **Pievienot lietotni izlasei**. Daži Google Play produkti un funkcijas nav pieejami visās valstīs.

Papildinformācija pieejama vietnē [support.google.com/androidtv](http://support.google.com/androidtv)

---

## Apmaksa

Lai veiktu apmaksu vietnē Google Play no televizora, pievienojiet maksājuma veidu - kredītkarte (ārpus ASV) - savam Google kontam. Kad iegādājaties filmu vai TV pārraidi, maksa tiks piemērota šai kredītkartei.

Lai pievienotu kredītkarti ...

- 1 - Savā datorā atveriet vietni [accounts.google.com](http://accounts.google.com) un pierakstieties ar Google kontu, ko izmantosiet Google Play televizorā.
- 2 - Atveriet vietni [wallet.google.com](http://wallet.google.com), lai pievienotu karti savam Google kontam.
- 3 - Ievadiet kredītkartes datus un pieņemiet noteikumus un nosacījumus.



---

### 8.3

## Aplikācijas startēšana vai apturēšana

Varat startēt lietotni no sākuma ekrāna.

Lai startētu aplikāciju...

- 1 - Nospiediet  HOME (Sākums).
- 2 - Ritiniet uz leju līdz **ieciesto lietotņu rindai**, atlasiet vēlamo lietotni un nospiediet **OK** (Labi).
- 3 - Lai apturētu aplikāciju, nospiediet  **BACK** (Atpakaļ) vai nospiediet  **EXIT** (Iziet), vai apturiet aplikāciju ar atvēlēto apturēšanas pogu

Atverot sākuma ekrānu, fona lietojumprogrammas/satura atskaņošana tiks apturēta. Lai atsāktu atskaņošanu, jums sākuma ekrānā jāatlasa lietojumprogramma vai saturs.

---

### 8.4

## Aplikāciju bloķēšana

---

### Par aplikāciju bloķēšanu

Varat bloķēt bērniem nepiemērotas aplikācijas. Varat bloķēt lietotnes ar vērtējumu 18+ no Philips TV kolekcijas vai iestatīt ierobežotu profilu sākuma izvēlnē.

### 18+

18+ aplikāciju bloķētājs pieprasīs PIN kodu, mēģinot

startēt ar 18+ novērtētu aplikāciju. Šis bloķētājs darbojas tikai ar 18+ novērtētām lietotnēm Philips TV kolekcijā.

## Ierobežots profils

Varat iestatīt ierobežotu profilu sākuma izvēlei, kur pieejamas tikai jūsu atļautās aplikācijas. Jums jāievada PIN kods, lai iestatītu un pārslēgtu uz ierobežoto profilu.

## Google Play Store - Vecuma ierobežojums



Vietnē Google Play™ veikals varat paslēpt lietotnes atkarībā no lietotāju/pircēju vecuma. Jums jāievada PIN kods, lai atlasītu vai mainītu vecuma līmeni. Vecuma ierobežojums noteiks, kādas aplikācijas ir pieejamas instalēšanai.

Lai iegūtu papildinformāciju, sadaļā **Palīdzība** atlasiet **Atslēgvārdi** un atrodiat **Google Play Store**.

## Bloķējiet aplikācijas ar vērtējumu 18+

Varat bloķēt ar 18+ novērtētas lietotnes Philips TV kolekcijā. Šis iestatījums kontrolē 18+ iestatījumu Philips TV kolekcijas privātuma iestatījumos.

Lai bloķētu ar 18+ novērtētas aplikācijas...

- 1 - Nospiediet , atlasiet **Visi iestatījumi** un nospiediet **OK** (Labi).
- 2 - Atlasiet **Bloķēt bērniem** **Lietotnes bloķēšana**.
- 3 - Atlasiet **Ieslēgts**.
- 4 - Nospiediet  (pa kreisi), ja nepieciešams, vairākkārt, lai aizvērtu izvēlni.

## Ierobežots profils

### Par ierobežoto profilu

Varat ierobežot noteiktu aplikāciju izmantošanu, pārslēdzot televizoru uz ierobežotu profilu. Sākuma izvēlnē būs redzamas tikai jūsu atļautās aplikācijas. Jums nepieciešams PIN kods, lai izslēgtu ierobežoto profilu.

Kad televizors ir pārslēgts uz ierobežoto profilu, nevarat...

- Atrast vai atvērt aplikācijas, kas atzīmētas kā neatļautas
- Piekļūt **Google Play™** veikalam
- Veikt pirkumus no **Google Play Movies & TV** un **Google Play Games**
- Izmantot trešo pušu aplikācijas, kas neizmanto **Google** pierakstīšanos

Kad televizors ir pārslēgts uz ierobežoto profilu, varat...





- Skatīties saturu, kas jau iznomāts vai iegādāts no **Google Play Movies & TV**

- Spēlēt spēles, kas jau iegādātas un instalētas no **Google Play Games**
- Piekļūt šādiem iestatījumiem: **Wi-Fi tīkls**, **runa** un **pieejamība**
- Pievienot **Bluetooth piederumus**

Joprojām būsiet pieteicies **Google** kontā. Ierobežota profila izmantošana nemaina **Google** kontu.

## Iestatīšana

Lai iestatītu ierobežoto profilu...





- 1 - Nospiediet , atlasiet **Visi iestatījumi** un nospiediet **OK** (Labi).
- 2 - Atlasiet **Android iestatījumi** un nospiediet **OK** (Labi).
- 3 - Nospiediet  (uz leju) un atlasiet **Personisks > Drošība un ierobežojumi** un nospiediet **OK** (Labi).
- 4 - Atlasiet **Ierobežots profils** un nospiediet **OK** (Labi).
- 5 - Atlasiet **Iestatījumi** un nospiediet **OK** (Labi).
- 6 - Ievadiet PIN kodu, izmantojot tālvadības pulti.
- 7 - Atlasiet **Atļautās aplikācijas** un nospiediet **OK** (Labi).
- 8 - Pieejamo aplikāciju sarakstā atlasiet aplikāciju un nospiediet **OK** (Labi), lai atļautu vai neatļautu šo aplikāciju.
- 9 - Nospiediet  **BACK** (Atpakaļ), lai pārietu vienu soli atpakaļ, vai nospiediet  **EXIT** (Iziet), lai aizvērtu izvēlni.

Tagad varat atvērt ierobežoto profilu.

Izmantojot PIN kodu, vienmēr varat mainīt PIN kodu vai redīgēt atļauto vai neatļauto aplikāciju sarakstu.

## Ievadīt

Lai atvērtu (pārslēgtu uz) ierobežoto profilu...



- 1 - Nospiediet , atlasiet **Visi iestatījumi** un nospiediet **OK** (Labi).
- 2 - Atlasiet **Android iestatījumi** un nospiediet **OK** (Labi).
- 3 - Nospiediet  (uz leju) un atlasiet **Personisks > Drošība un ierobežojumi** un nospiediet **OK** (Labi).
- 4 - Atlasiet **Atvērt ierobežoto profilu** un nospiediet **OK** (Labi).
- 5 - Ievadiet PIN kodu, izmantojot tālvadības pulti.
- 6 - Nospiediet  **BACK** (Atpakaļ), lai pārietu vienu soli atpakaļ, vai nospiediet  **EXIT** (Iziet), lai aizvērtu izvēlni.

Varat redzēt, ja esat atvēris ierobežoto profilu, jo sākuma ekrānā parādās ikona. Ritiniet uz leju līdz  **Iestatījumi** un ritiniet līdz galam pa labi.

---

## Dzēst

Lai dzēstu ierobežoto profilu...

- 1 - Nospiediet , atlasiet **Visi iestatījumi** un nospiediet **OK** (Labi).
- 2 - Atlasiet **Android iestatījumi** un nospiediet **OK** (Labi).
- 3 - Nospiediet  (uz leju) un atlasiet **Personisks > Drošība un ierobežojumi** un nospiediet **OK** (Labi).
- 4 - Atlasiet **Dzēst ierobežoto profilu** un nospiediet **OK** (Labi).
- 5 - Ievadiet PIN kodu. Televizors dzēsīs ierobežoto profilu.



---

## 8.5

# Tastatūras ievades metodes

Ja apturat aplikāciju un atgriežaties sākuma izvēlnē, aplikācija patiesībā netiek apturēta. Aplikācija joprojām darbojas fonā, lai būtu pieejama, kad to atkal startēsiet. Lai nodrošinātu vienmērīgu darbību, lielākajai daļai aplikāciju jā saglabā dati televizora kešatmiņā. Ieteicams pilnībā apturēt aplikāciju vai notīrīt konkrētas aplikācijas kešatmiņas datus, lai optimizētu kopējo aplikāciju veiktspēju un samazinātu Android TV atmiņas lietojumu. Tāpat ieteicams atinstalēt aplikācijas, kuras vairs neizmantojat.

Lai atvērtu lejupielādēto un sistēmas aplikāciju sarakstu...

- 1 - Nospiediet , atlasiet **Visi iestatījumi** un nospiediet **OK** (Labi).
- 2 - Atlasiet **Android iestatījumi** un nospiediet **OK** (Labi).
- 3 - Atlasiet **Ierīce > Aplikācijas** un nospiediet **OK** (Labi).
- 4 - Atlasiet aplikāciju un nospiediet **OK** (Labi). Ja aplikācija joprojām darbojas, varat to apturēt vai notīrīt kešatmiņas datus. Varat atinstalēt lejupielādētās aplikācijas.
- 5 - Nospiediet  **BACK** (Atpakaļ), lai pārietu vienu soli atpakaļ, vai nospiediet  **EXIT** (Iziet), lai aizvērtu izvēlni.

Ja izmantojat USB cieto disku, lai glabātu aplikācijas, varat pārvietot aplikāciju no USB cietā diska uz TV atmiņu un otrādi.



---

## 8.6

# Atmiņa

Varat redzēt, cik daudz vietas atmiņā - iekšējā TV atmiņā - jūs izmantojat aplikācijām, videoklipiem, mūzikai u.c. Varat redzēt, cik daudz brīvas vietas pieejams jaunu aplikāciju instalēšanai. Pārbaudiet atmiņu, ja aplikācijas sāk darboties lēni vai rodas problēmas.

Lai uzzināt, cik daudz atmiņas izmantojat...

- 1 - Nospiediet , atlasiet **Visi iestatījumi** un nospiediet **OK** (Labi).
- 2 - Atlasiet **Android iestatījumi** un nospiediet **OK** (Labi).
- 3 - Atlasiet **Ierīce > Atmiņa un atiestatīšana** un nospiediet **OK** (Labi).
- 4 - Aplūkojiet televizora atmiņas lietojumu.
- 5 - Nospiediet  **BACK** (Atpakaļ), lai pārietu vienu soli atpakaļ, vai nospiediet  **EXIT** (Iziet), lai aizvērtu izvēlni.

## USB cietais disks

Ja pievienojat USB cieto disku, varat izmantot disku, lai palielinātu televizora atmiņu un glabātu vairāk aplikāciju. Televizors vispirms mēģinās saglabāt jaunās aplikācijas USB cietajā diskā. Dažas aplikācijas nevar saglabāt USB cietajā diskā.

## Krātuves vietas atbrīvošana

Kad TV rāda paziņojumu "Storage space is low..." (Krātuves vieta ir pilna), atveriet  **HOME** (Sākums) > **Iestatījumi > Pārvaldīt lietotnes**, lai atbrīvotu krātuves vietu, noņemot lietotnes vai uzglabājot lietotnes ārējā krātuvē.

---

# Internets





---

## Interneta pārlūkošana

Varat pārlūkot internetu savā televizorā. Varat skatīt jebkuru interneta tīmekļa vietni, taču lielākā daļa nav paredzētas televizora ekrānam.

- Daži spraudņi (piemēram, lai skatītos lapas vai video) televizorā nav pieejami.
- Nevarat nosūtīt vai lejupielādēt failus.
- Interneta lapas tiek attēlotas pa vienai lapai pilnekrāna režīmā.

Lai startētu interneta pārlūkprogrammu...



- 1 - Nospiediet  HOME (Sākums).
- 2 - Atlasiet Lietotnes > Interneta pārlūkprogramma un nospiediet OK (Labi).
- 3 - Ievadiet interneta adresi un atlasiet , nospiediet OK (Labi).
- 4 - Lai aizvērtu internetu, nospiediet  HOME (Sākums) vai  EXIT (Iziet).

\* Piezīme. Ja interneta pārlūkprogramma neatrodas jūsu iecienīto lietotņu rindā, lai pievienotu lietotni, kanāla beigās nospiediet + ikonu.

## Interneta opcijas

Internetam ir pieejamas dažas papildu opcijas.

Lai atvērtu papildu opcijas...

- 1 - Atvērtā tīmekļa vietnē nospiediet  OPTIONS (Opcijas).
- 2 - Atlasiet vienu no vienumiem un nospiediet OK (Labi).
- 3 - Nospiediet  (pa kreisi), ja nepieciešams, vairākkārt, lai aizvērtu izvēlni.

### Ievadiet adresi

Lai ievadītu jaunu interneta adresi.

### Rādīt izlasi

Lai skatītu lapas, ko atzīmējāt kā izlasi.

### Vēlreiz ielādēt lapu

Lai vēlreiz ielādētu interneta lapu.

### Tālummairīt lapu

Izmantojiet slīdjoslu, lai iestatītu tālummaiņas procentuālo vērtību.

### Informācija par drošību

Lai skatītu pašreizējās lapas drošības līmeni.

### Atzīmēt kā izlasi

Lai atzīmētu pašreizējo lapu kā izlasi.

### Subtitri

Lai atlasītu subtitrus, ja pieejami.

# TV izvēlne

---

## Par TV izvēlni

Ja televizors nevar izveidot savienojumu ar internetu, varat izmantot TV izvēlni kā savu sākuma izvēlni.

TV izvēlnē būs pieejama katra televizora funkcija.

---

## TV izvēlnes atvēršana

Lai atvērtu TV izvēlni un atvērtu elementu...

- 1 - Nospiediet , lai atvērtu TV izvēlni.
- 2 - Atlasiet vienumu un nospiediet **OK** (Labi), lai to atvērtu vai startētu.
- 3 - Nospiediet **←** **BACK** (Atpakaļ), lai aizvērtu TV izvēlni, neko nestrādējot.

# Avoti

## 11.1

### Pārslēgšana uz ierīci

Avotu sarakstā varat pārslēgt uz jebkuru no pievienotajām ierīcēm. Varat pārslēgt uz uztvērēju, lai skatītos televīziju, atvērt pievienota USB zibatmiņas diska saturu vai skatīt ierakstus, kas veikti pievienotā USB cietajā diskā. Varat pārslēgt uz pievienotajām ierīcēm, lai skatītos pārraidi, digitālo uztvērēju vai Blu-ray disku atskaņotāju.

Lai pārslēgtu uz pievienotu ierīci ...

1 - Nospiediet **SOURCES** (Avoti), lai atvērtu avotu izvēlni.

2 - Atlasiet vienu elementu avotu sarakstā un nospiediet **OK** (Labi). Televīzora būs redzama šīs ierīces pārraide vai saturs.

3 - Vēlreiz nospiediet **SOURCES** (Avoti), lai aizvērtu izvēlni.

#### Atskaņošana/demonstrēšana ar vienu pieskārienu

Kad TV atrodas gaidstāves režīmā, ar TV tālvadības pulti varat ieslēgt disku atskaņotāju.

Lai ieslēgtu gan disku atskaņotāju, gan TV no gaidstāves režīma un uzreiz sāktu diska atskaņošanu, TV tālvadības pultī nospiediet **▶** (atskaņot). Ierīcei jābūt pievienotai, izmantojot HDMI vadu, un gan ierīcē, gan televizorā jābūt ieslēgtai funkcijai HDMI CEC.

## 11.2

### TV ievades opcijas

Dažas TV ievades ierīces nodrošina īpašus iestatījumus.

Lai iestatītu opcijas noteiktai TV ievadei...

1 - Nospiediet **SOURCES** (Avoti).

2 - Sarakstā atlasiet TV ievadi un nospiediet **OK** (Labi).

3 - Nospiediet **+ OPTIONS** (Opcijas). Šeit varat iestatīt opcijas atlasītajai TV ievadei.

4 - Vēlreiz nospiediet **+ OPTIONS** (Opcijas), lai aizvērtu opciju izvēlni.

Iespējamās opcijas...

#### Vadības pogas

Izmantojot šo opciju, varat kontrolēt pievienotu ierīci ar televizora tālvadības pulti. Ierīcei jābūt pievienotai, izmantojot HDMI vadu, un gan ierīcē, gan televizorā jābūt ieslēgtai funkcijai HDMI CEC.

Ierīces informācija

Atveriet šo opciju, lai skatītu informāciju par pievienoto ierīci.

## 11.3

### Ierīces nosaukums un tips

Kad televizoram pievienojat jaunu ierīci un televizors nosaka ierīci, varat piešķirt ikonu, kas atbilst ierīces tipam. Ja pievienojat ierīci, izmantojot HDMI vadu un HDMI CEC, televizors automātiski nosaka ierīces tipu un piešķir attiecīgo ikonu.

Ierīces tips nosaka attēla un skaņas stilu, izšķirtspēju, noteiktus iestatījumus vai atrašanās vietu avotu izvēlnē. Jums nav jāuztraucas par perfektiem iestatījumiem.

#### Pārdēvēt vai mainīt tipu

Vienmēr varat mainīt nosaukumu vai mainīt pievienotās ierīces tipu. Meklējiet **+** ikonu pa labi no ierīces nosaukuma izvēlnē Avoti. Dažiem TV ievades avotiem nevar mainīt nosaukumu.

#### Lai mainītu ierīces tipu...

1 - Atlasiet ierīci avotu izvēlnē.

2 - Nospiediet **+** **OPTIONS** (Opcijas).

3 - Nospiediet **← BACK** (Atpakaļ), lai paslēptu ekrāntastatūru.

4 - Nospiediet **▼** (uz leju), lai atrastu visus pieejamos ierīču tipus. Atlasiet vēlamo tipu un nospiediet **OK** (Labi).

5 - Ja vēlaties atiestatīt ierīces tipu uz sākotnējo savienotāja tipu, atlasiet **Atiestatīt** un nospiediet **OK** (Labi).

6 - Atlasiet **Aizvērt** un nospiediet **OK** (Labi), lai aizvērtu šo izvēlni.

#### Lai mainītu ierīces nosaukumu...

1 - Atlasiet ierīci avotu izvēlnē.

2 - Nospiediet **+** **OPTIONS** (Opcijas).

3 - Nospiediet **← BACK** (Atpakaļ), lai paslēptu ekrāntastatūru.

4 - Izmantojiet tastatūru tālvadības pults aizmugurē, lai dzēstu pašreizējo nosaukumu, un ievadiet jaunu nosaukumu.

5 - Ja vēlaties atiestatīt ierīces nosaukumu uz sākotnējo savienotāja nosaukumu, atlasiet **Atiestatīt** un nospiediet **OK** (Labi).

6 - Atlasiet **Aizvērt** un nospiediet **OK** (Labi), lai aizvērtu šo izvēlni.



## Dators

Ja pievienojat datoru, ieteicams piešķirt datora izmantotajam savienojumam pareizo ierīces veida nosaukumu avota izvēlnē. Ja pārslēdzat uz **Dators** avota izvēlnē, televizors automātiski tiek iestatīts uz perfektu datora iestatījumu.

Lai iestatītu perfektu televizora iestatījumu...

1 - Nospiediet , atlasiet **Visi iestatījumi** un nospiediet **OK** (Labi).

2 - Atlasiet **Attēls** un nospiediet  (pa labi), lai atvērtu izvēlni.

3 - Atlasiet **Uzlabots > Dators**.

4 - Atlasiet **Ieslēgts** vai **Izslēgts**.

5 - Nospiediet  (pa kreisi), ja nepieciešams, vairākkārt, lai aizvērtu izvēlni.

# Iestatījumi

## 12.1

### Bieži lietotie iestatījumi

Bieži lietotie iestatījumi ir apvienoti izvēlnē **Bieži lietotie iestatījumi**.

Lai atvērtu izvēlni...

- 1 - Nospiediet **⚙**.
- 2 - Atlasiet iestatījumu, ko vēlaties pielāgot, un nospiediet **OK** (Labi).
- 3 - Ja nevēlaties neko mainīt, nospiediet **← BACK** (Atpakaļ).

## 12.2

### Attēls

#### Attēla stils

##### Stila izvēle

Lai ērti pielāgotu attēlu, varat atlasīt iepriekš iestatītu attēla stilu.

- 1 - TV kanāla skatīšanās laikā nospiediet **⚙**.
- 2 - Atlasiet **Attēla stils** un atlasiet vienu no stiliem sarakstā.
- 3 - Nospiediet **◀** (pa kreisi), ja nepieciešams, vairākkārt, lai aizvērtu izvēlni.

Pieejamie stili ir...

- **Personīgi** - attēla iestatījumi, ko veicāt pirmās iestatīšanas laikā.
- **Spilgts** - ideāli piemēroti izmantošanai dienas apgaismojuma apstākļos
- **Dabisks** - dabiska attēla iestatījumi
- **Standarta** - optimāls enerģijas patēriņš - rūpnīcas iestatījums
- **Filma** - ideāli iestatījumi, lai skatītos filmas
- **Foto** - ideāli iestatījumi, lai skatītos fotoattēlus
- **Spēle** - ideāli iestatījumi, lai spēlētu spēles
- **ISF diena** - ISF kalibrēšana
- **ISF nakts** - ISF kalibrēšana

HDR satura stili...

- HDR Personisks
- HDR Spilgts
- HDR Dabisks
- HDR Standarts
- HDR Filma
- HDR Foto
- ISF Diena
- ISF Nakts
- HDR Spēle

#### Stila pielāgošana

Visi jūsu pielāgotie attēla iestatījumi, piemēram, krāsa vai kontrasts, tiek glabāti pašreiz atlasītajā **attēla stilā**. Varat pielāgot katru stilu. Tikai stilā **Personīgi** varat saglabāt iestatījumus katram avotam izvēlnē Avoti.

#### Stila atjaunošana

Kad attēla stils ir atlasīts, varat pielāgot jebkuru attēla iestatījumu sadaļā **Visi iestatījumi > Attēls...**

Izvēlētais stils saglabās jūsu veiktās izmaiņas. Ieteicams pielāgot attēla iestatījumus tikai stilā **Personīgi**. Attēla stilā **Personīgi** iespējams saglabāt iestatījumus katram avotam izvēlnē Avoti.

Lai atjaunotu stila sākotnējos iestatījumus...

- 1 - TV kanāla skatīšanās laikā nospiediet **⚙**.
- 2 - Atlasiet **Attēla stils** un atlasiet attēla stilu, ko vēlaties atjaunot.
- 3 - Nospiediet krāsaino taustiņu **— Atjaunot stilu** un atlasiet **OK** (Labi). Stils ir atjaunots.
- 4 - Nospiediet **◀** (pa kreisi), ja nepieciešams, vairākkārt, lai aizvērtu izvēlni.

#### Mājas vai veikals

Ja **attēla stils** tiek pārslēgts uz **Dzīvīgs** ikreiz, kad ieslēdzat televizoru, kā televizora atrašanās vieta ir norādīts **Veikals**. Šis iestatījums ir paredzēts televizora demonstrēšanai veikalā.

Lai iestatītu televizoru lietošanai mājās...

- 1 - Nospiediet **⚙**, atlasiet **Visi iestatījumi** un nospiediet **OK** (Labi).
- 2 - Atlasiet **Vispārīgi iestatījumi** un nospiediet **▶** (pa labi), lai atvērtu izvēlni.
- 3 - Atlasiet **Atrašanās vieta > Mājas**.
- 4 - Nospiediet **◀** (pa kreisi), ja nepieciešams, vairākkārt, lai aizvērtu izvēlni.

#### Attēla iestatījumi

##### Krāsa

Ar iestatījumu **Krāsa** varat noregulēt attēla krāsu piesātinājumu.

Lai noregulētu krāsu...

- 1 - Nospiediet **⚙**, atlasiet **Visi iestatījumi** un nospiediet **OK** (Labi).
- 2 - Atlasiet **Attēls** un nospiediet **▶** (pa labi), lai atvērtu izvēlni.
- 3 - Atlasiet **Krāsa** un nospiediet **▶** (pa labi).
- 4 - Spiediet bultiņas **▲** (uz augšu) vai **▼** (uz leju), lai noregulētu vērtību.

5 - Nospiediet ◀ (pa kreisi), ja nepieciešams, vairākkārt, lai aizvērtu izvēlni.

---

## Kontrasts

Izmantojot opciju **Kontrasts**, varat noregulēt attēla kontrastu.

Lai noregulētu kontrastu...

- 1 - Nospiediet ⚙, atlasiet **Visi iestatījumi** un nospiediet **OK** (Labi).
- 2 - Atlasiet **Attēls** un nospiediet ▶ (pa labi), lai atvērtu izvēlni.
- 3 - Atlasiet **Kontrasts** un nospiediet ▶ (pa labi).
- 4 - Spiediet bultiņas ▲ (uz augšu) vai ▼ (uz leju), lai noregulētu vērtību.
- 5 - Nospiediet ◀ (pa kreisi), ja nepieciešams, vairākkārt, lai aizvērtu izvēlni.

---

## Asums

Izmantojot iestatījumu **Asums**, varat noregulēt attēla asuma līmeni precīzā detalizācijā.

Lai noregulētu asumu...

- 1 - Nospiediet ⚙, atlasiet **Visi iestatījumi** un nospiediet **OK** (Labi).
- 2 - Atlasiet **Attēls** un nospiediet ▶ (pa labi), lai atvērtu izvēlni.
- 3 - Atlasiet **Asums** un nospiediet ▶ (pa labi).
- 4 - Spiediet bultiņas ▲ (uz augšu) vai ▼ (uz leju), lai noregulētu vērtību.
- 5 - Nospiediet ◀ (pa kreisi), ja nepieciešams, vairākkārt, lai aizvērtu izvēlni.

---

## Spilgtums

Izmantojot iestatījumu **Spilgtums**, varat iestatīt attēla signāla spilgtuma līmeni.

Lai noregulētu asumu...

- 1 - Nospiediet ⚙, atlasiet **Visi iestatījumi** un nospiediet **OK** (Labi).
- 2 - Atlasiet **Attēls** un nospiediet ▶ (pa labi), lai atvērtu izvēlni.
- 3 - Atlasiet **Spilgtums** un nospiediet ▶ (pa labi).
- 4 - Spiediet bultiņas ▲ (uz augšu) vai ▼ (uz leju), lai noregulētu vērtību.
- 5 - Nospiediet ◀ (pa kreisi), ja nepieciešams, vairākkārt, lai aizvērtu izvēlni.

---

## Uzlaboti attēla iestatījumi

---

### Dators

Ja pievienojat datoru, ieteicams piešķirt datora izmantotajam savienojumam pareizo ierīces veida nosaukumu avota izvēlnē. Ja pārslēdzat uz **Dators** avota izvēlnē, televizors automātiski tiek iestatīts uz perfektu datora iestatījumu.

Lai iestatītu perfektu televizora iestatījumu...

- 1 - Nospiediet ⚙, atlasiet **Visi iestatījumi** un nospiediet **OK** (Labi).
- 2 - Atlasiet **Attēls** un nospiediet ▶ (pa labi), lai atvērtu izvēlni.
- 3 - Atlasiet **Uzlabots > Dators**.
- 4 - Atlasiet **Ieslēgts** vai **Izslēgts**.
- 5 - Nospiediet ◀ (pa kreisi), ja nepieciešams, vairākkārt, lai aizvērtu izvēlni.

---

### Krāsu iestatījumi

---

#### Krāsas pastiprināšana

Izmantojot opciju **Krāsu pastiprināšana**, varat uzlabot krāsu intensitāti un detaļas spilgtās krāsās.

Lai noregulētu līmeni...

- 1 - Nospiediet ⚙, atlasiet **Visi iestatījumi** un nospiediet **OK** (Labi).
- 2 - Atlasiet **Attēls** un nospiediet ▶ (pa labi), lai atvērtu izvēlni.
- 3 - Atlasiet **Uzlabots > Krāsa > Krāsas pastiprināšana**.
- 4 - Atlasiet **Maksimums**, **Vidēji**, **Minimums** vai **Izslēgts**.
- 5 - Nospiediet ◀ (pa kreisi), ja nepieciešams, vairākkārt, lai aizvērtu izvēlni.

---

#### Krāsas temperatūra

Izmantojot iestatījumu **Krāsas temperatūra**, varat iestatīt attēlu uz iepriekš iestatītu krāsas temperatūru vai atlasīt **Pielāgots**, lai pats iestatītu temperatūras iestatījumu ar iestatījumu **Pielāgota krāsas temperatūra**. Iestatījumi **Krāsas temperatūra** un **Pielāgota krāsas temperatūra** ir paredzēti pieredzējušiem lietotājiem.

Lai atlasītu iestatījumu...

- 1 - Nospiediet ⚙, atlasiet **Visi iestatījumi** un nospiediet **OK** (Labi).
- 2 - Atlasiet **Attēls** un nospiediet ▶ (pa labi), lai atvērtu izvēlni.
- 3 - Atlasiet **Uzlabots > Krāsa > Krāsu temperatūra**.
- 4 - Atlasiet **Normāla**, **Silta** vai **Vēsa**. Vai arī atlasiet

Pielāgots, ja vēlaties patstāvīgi pielāgot krāsas temperatūru.

5 - Nospiediet ◀ (pa kreisi), ja nepieciešams, vairākkārt, lai aizvērtu izvēlni.

---

### Pielāgota krāsas temperatūra

Izmantojot iestatījumu **Pielāgota krāsas temperatūra**, varat pats iestatīt krāsas temperatūru. Lai iestatītu pielāgotu krāsas temperatūru, vispirms atlasiet **Pielāgots** iestatījumā **Krāsas temperatūra**, lai padarītu pieejamu pielāgotas krāsas temperatūras izvēlni. Pielāgota krāsas temperatūra ir pieredzējušiem lietotājiem paredzēts iestatījums.

Lai iestatītu pielāgotu krāsas temperatūru...

1 - Nospiediet ⚙, atlasiet **Visi iestatījumi** un nospiediet **OK** (Labi).

2 - Atlasiet **Attēls** un nospiediet ▶ (pa labi), lai atvērtu izvēlni.

3 - Atlasiet **Uzlabots > Krāsa > Pielāgota krāsas temperatūra**.

4 - Spiediet bultiņas ▲ (uz augšu) vai ▼ (uz leju), lai noregulētu vērtību. WP ir baltais punkts, bet BL ir melnās krāsas līmenis. Šajā izvēlnē varat arī atlasīt vienu no iepriekšējiem iestatījumiem.

5 - Nospiediet ◀ (pa kreisi), ja nepieciešams, vairākkārt, lai aizvērtu izvēlni.

---

### Krāsu kontroles iestatījumi

---

#### ISF krāsu kontrole

Izmantojot iestatījumu **ISF krāsu kontrole**, ISF speciālists var kalibrēt televizora krāsu atveidojumu. Krāsu kontrole ir ISF speciālistu iestatījums.

**ISF® kalibrācija** ļauj maksimāli efektīvi izmantot televizora displeju. Varat lūgt, lai ISF kalibrācijas speciālists ierastos jūsu mājās un iestatītu televizorā optimālus attēla iestatījumus. Papildus eksperts var iestatīt **Ambilight ISF kalibrāciju**.

Informāciju par ISF kalibrēšanu jautāji savam izplatītājam.

Kalibrācijas priekšrocības ir...

- labāka attēla skaidrība un asums
- labāka detalizācija gaišās un tumšās vietās
- piesātinātāka un tumšāka melnā krāsa
- tīrākas un kvalitatīvākas krāsas
- samazināts enerģijas patēriņš

ISF kalibrācijas eksperts saglabā un bloķē ISF iestatījumus kā 2 attēlu stilus.

Kad ISF kalibrācija ir pabeigta, nospiediet ⚙ un atlasiet **Attēla stils**, un atlasiet **ISF diena** vai **ISF nakts**. Atlasiet **ISF diena**, lai skatītos televizoru spilgtā gaismā, vai **ISF nakts**, lai skatītos tumsā.

---

### Nokrāsa

Lai noregulētu nokrāsas vērtību...

1 - Nospiediet ⚙, atlasiet **Visi iestatījumi** un nospiediet **OK** (Labi).

2 - Atlasiet **Attēls** un nospiediet ▶ (pa labi), lai atvērtu izvēlni.

3 - Atlasiet **Uzlabots > Krāsa > Krāsu kontrole**.

4 - Atlasiet **Hue** un nospiediet ▶ (pa labi).

5 - Spiediet bultiņas ▲ (uz augšu) vai ▼ (uz leju), lai noregulētu vērtību.

6 - Nospiediet ◀ (pa kreisi), ja nepieciešams, vairākkārt, lai aizvērtu izvēlni.

---

### Piesātinājums

Lai noregulētu piesātinājuma vērtību...

1 - Nospiediet ⚙, atlasiet **Visi iestatījumi** un nospiediet **OK** (Labi).

2 - Atlasiet **Attēls** un nospiediet ▶ (pa labi), lai atvērtu izvēlni.

3 - Atlasiet **Uzlabots > Krāsa > Krāsu kontrole**.

4 - Atlasiet **Piesātinājums** un nospiediet ▶ (pa labi).

5 - Spiediet bultiņas ▲ (uz augšu) vai ▼ (uz leju), lai noregulētu vērtību.

6 - Nospiediet ◀ (pa kreisi), ja nepieciešams, vairākkārt, lai aizvērtu izvēlni.

---

### Atiestatīt visu

Izmantojot **Atiestatīt visu**, varat atiestatīt visas vērtības uz noklusējumu.

Lai atiestatītu visas vērtības izvēlnē **Krāsu kontrole**...

1 - Nospiediet ⚙, atlasiet **Visi iestatījumi** un nospiediet **OK** (Labi).

2 - Atlasiet **Attēls** un nospiediet ▶ (pa labi), lai atvērtu izvēlni.

3 - Atlasiet **Uzlabots > Krāsa > Krāsu kontrole**.

4 - Atlasiet **Atiestatīt visu**.

5 - Nospiediet ◀ (pa kreisi), ja nepieciešams, vairākkārt, lai aizvērtu izvēlni.

---

### Tikai ISF RGB režīms

**Tikai RGB režīms** ir ISF ekspertu iestatījums, lai pārslēgtu RGB krāsas. Lai noregulētu vērtības **tikai RGB režīma** izvēlnē, vispirms iestatiet **ISF diena** vai **ISF nakts** attēla stila izvēlnē.

Lai noregulētu iestatījuma **Tikai RGB režīms** vērtību...

1 - Nospiediet ⚙, atlasiet **Visi iestatījumi** un nospiediet **OK** (Labi).

2 - Atlasiet **Attēls** un nospiediet ▶ (pa labi), lai atvērtu izvēlni.

- 3 - Atlasiet **Uzlabots** > **Krāsa** > **Tikai RGB režīms**.
- 4 - Atlasiet **Sarkana, Zaļa, Zila** vai **Izslēgts**, lai izslēgtu RGB režīmu.
- 5 - Nospiediet **◀** (pa kreisi), ja nepieciešams, vairākkārt, lai aizvērtu izvēlni.

---

## Kontrasta iestatījumi

---

### Kontrasta režīmi

Izmantojot opciju **Kontrasta režīms**, varat iestatīt līmeni, kuru sasniedzot, var samazināt elektroenerģijas patēriņu, mazinot ekrāna spilgtumu. Izvēlieties optimālu elektroenerģijas patēriņu vai optimālu attēla piesātinājumu.

Lai noregulētu līmeni...

- 1 - Nospiediet **⚙️**, atlasiet **Visi iestatījumi** un nospiediet **OK** (Labi).
- 2 - Atlasiet **Attēls** un nospiediet **➤** (pa labi), lai atvērtu izvēlni.
- 3 - Atlasiet **Uzlabots** > **Kontrasts** > **Kontrasta režīmi**.
- 4 - Atlasiet **Standarts**, **Labāk.strāv. avots**, **Labākais attēls** vai **Izslēgts**.
- 5 - Nospiediet **◀** (pa kreisi), ja nepieciešams, vairākkārt, lai aizvērtu izvēlni.

---

### Dinamiskais kontrasts

Izmantojot opciju **Dinamiskais kontrasts**, varat iestatīt līmeni, kuru sasniedzot, televizors automātiski uzlabo detaļas attēla tumšajās, vidēji apgaismotajās un gaišajās daļās.

Lai noregulētu līmeni...

- 1 - Nospiediet **⚙️**, atlasiet **Visi iestatījumi** un nospiediet **OK** (Labi).
- 2 - Atlasiet **Attēls** un nospiediet **➤** (pa labi), lai atvērtu izvēlni.
- 3 - Atlasiet **Uzlabots** > **Kontrasts** > **Dinamiskais kontrasts**.
- 4 - Atlasiet **Maksimums**, **Vidēji**, **Minimums** vai **Izslēgts**.
- 5 - Nospiediet **◀** (pa kreisi), ja nepieciešams, vairākkārt, lai aizvērtu izvēlni.

---

### Video kontrasts

Izmantojot iestatījumu **Video kontrasts**, varat samazināt video kontrasta diapazonu.

Lai noregulētu līmeni...

- 1 - Nospiediet **⚙️**, atlasiet **Visi iestatījumi** un nospiediet **OK** (Labi).
- 2 - Atlasiet **Attēls** un nospiediet **➤** (pa labi), lai

atvērtu izvēlni.

- 3 - Atlasiet **Uzlabots** > **Kontrasts** > **Video kontrasts**.

4 - Spiediet bultiņas **▲** (uz augšu) vai **▼** (uz leju), lai noregulētu vērtību.

- 5 - Nospiediet **◀** (pa kreisi), ja nepieciešams, vairākkārt, lai aizvērtu izvēlni.

---

### Gaismas sensors

Opcija **Gaismas sensors** automātiski noregulē attēla iestatījumus atbilstoši telpas apgaismojumam. Varat ieslēgt vai izslēgt gaismas sensoru.

Lai ieslēgtu vai izslēgtu...

- 1 - Nospiediet **⚙️**, atlasiet **Visi iestatījumi** un nospiediet **OK** (Labi).
- 2 - Atlasiet **Attēls** un nospiediet **➤** (pa labi), lai atvērtu izvēlni.
- 3 - Atlasiet **Uzlabots** > **Kontrasts** > **Gaismas sensors**.
- 4 - Atlasiet **Ieslēgts** vai **Izslēgts**.
- 5 - Nospiediet **◀** (pa kreisi), ja nepieciešams, vairākkārt, lai aizvērtu izvēlni.

---

### Kontrasts, gamma

Izmantojot opciju **Gamma**, varat iestatīt nelineāru iestatījumu attēla spilgtumam un kontrastam. Gamma ir iestatījums, kas paredzēts pieredzējušiem lietotājiem.

Lai noregulētu līmeni...

- 1 - Nospiediet **⚙️**, atlasiet **Visi iestatījumi** un nospiediet **OK** (Labi).
- 2 - Atlasiet **Attēls** un nospiediet **➤** (pa labi), lai atvērtu izvēlni.
- 3 - Atlasiet **Uzlabots** > **Kontrasts** > **Gamma**.
- 4 - Spiediet bultiņas **▲** (uz augšu) vai **▼** (uz leju), lai noregulētu vērtību.
- 5 - Nospiediet **◀** (pa kreisi), ja nepieciešams, vairākkārt, lai aizvērtu izvēlni.

---

### Asuma iestatījumi

#### Ultra Resolution

Izmantojot opciju **Ultra Resolution**, varat ieslēgt augstu asuma līmeni līniju malām un kontūrām.

Lai ieslēgtu vai izslēgtu...

- 1 - Nospiediet **⚙️**, atlasiet **Visi iestatījumi** un nospiediet **OK** (Labi).
- 2 - Atlasiet **Attēls** un nospiediet **➤** (pa labi), lai atvērtu izvēlni.
- 3 - Atlasiet **Uzlabots** > **Asums** > **Ultra Resolution**.
- 4 - Atlasiet **Ieslēgts** vai **Izslēgts**.

5 - Nospiediet ◀ (pa kreisi), ja nepieciešams, vairākkārt, lai aizvērtu izvēlni.

---

## Trokšņu mazināšana

Izmantojot opciju **Trokšņu mazināšana**, varat atfiltrēt un samazināt attēla trokšņu līmeni.

Lai pielāgotu trokšņu mazināšanu...

- 1 - Nospiediet ⚙, atlasiet **Visi iestatījumi** un nospiediet **OK** (Labi).
- 2 - Atlasiet **Attēls** un nospiediet ▶ (pa labi), lai atvērtu izvēlni.
- 3 - Atlasiet **Uzlabots > Asums > Trokšņu mazināšana**.
- 4 - Atlasiet **Maksimums, Vidēji, Minimums** vai **Izslēgts**.
- 5 - Nospiediet ◀ (pa kreisi), ja nepieciešams, vairākkārt, lai aizvērtu izvēlni.

---

## MPEG defektu samazināšana

Izmantojot opciju **MPEG defektu samazināšana**, varat izlīdzināt attēlā esošās digitālās pārejas. MPEG defekti parasti redzami attēlos kā nelieli kvadrātiņi vai deformētas malas.

Lai samazinātu MPEG defektus...

- 1 - Nospiediet ⚙, atlasiet **Visi iestatījumi** un nospiediet **OK** (Labi).
- 2 - Atlasiet **Attēls** un nospiediet ▶ (pa labi), lai atvērtu izvēlni.
- 3 - Atlasiet **Uzlabots > Asums > MPEG artefakta samazināšana**.
- 4 - Atlasiet **Maksimums, Vidēji, Minimums** vai **Izslēgts**.
- 5 - Nospiediet ◀ (pa kreisi), ja nepieciešams, vairākkārt, lai aizvērtu izvēlni.

---

## Kustības iestatījumi

---

### Perfect Natural Motion

Izmantojot opciju **Perfect Natural Motion**, varat samazināt kustību vibrāciju, kas redzama filmās. Perfect Natural Motion padara kustību vienmērigu un plūstošu.

Lai noregulētu kustību vibrāciju...

- 1 - Nospiediet ⚙, atlasiet **Visi iestatījumi** un nospiediet **OK** (Labi).
- 2 - Atlasiet **Attēls** un nospiediet ▶ (pa labi), lai atvērtu izvēlni.
- 3 - Atlasiet **Uzlabots > Kustība > Perfect Natural Motion**.

4

- Atlasiet **Maksimums, Vidēji, Minimums** vai **Izslēgts**.

5 - Nospiediet ◀ (pa kreisi), ja nepieciešams, vairākkārt, lai aizvērtu izvēlni.

---

## Clear LCD

Izmantojot funkciju **Clear LCD**, varat iegūt izcilu kustības asumu, labāku melnās krāsas līmeni, lielāku kontrastu bez nīrbēšanas, tīru attēlu un lielāku skatīšanās leņķi.

Lai ieslēgtu vai izslēgtu...

- 1 - Nospiediet ⚙, atlasiet **Visi iestatījumi** un nospiediet **OK** (Labi).
- 2 - Atlasiet **Attēls** un nospiediet ▶ (pa labi), lai atvērtu izvēlni.
- 3 - Atlasiet **Uzlabots > Kustība > Clear LCD**.
- 4 - Atlasiet **Ieslēgts** vai **Izslēgts**.
- 5 - Nospiediet ◀ (pa kreisi), ja nepieciešams, vairākkārt, lai aizvērtu izvēlni.

---

## Attēla formāts

---

### Pamata

Ja attēls neaizpilda visu ekrānu un attēla augšpusē, apakšā vai sānos redzamas melnas malas, varat pielāgot attēlu, lai tas pilnībā ietilptu ekrānā.

Lai atlasītu vienu no pamata iestatījumiem ekrāna aizpildīšanai...

- 1 - Skatoties TV kanālu, nospiediet  (ja tālvadības pultī pieejams) vai nospiediet ⚙.
  - 2 - Atlasiet **Attēla formāts > Aizpildīt ekrānu**, letilpināt ekrānā vai **Platekrāns**.
  - 3 - Nospiediet ◀ (pa kreisi), ja nepieciešams, vairākkārt, lai aizvērtu izvēlni.
- **Aizpildīt ekrānu** - automātiski palielina attēlu, lai aizpildītu ekrānu. Attēla kropļojums ir minimāls, subtitri ir redzami. Nav piemērots, ja ievades signāla avots ir dators. Dažu īpašo attēla formātu gadījumā joprojām var būt redzamas melnas malas.
  - **Ietilpināt ekrānā** - automātiski palielina attēlu, lai bez attēla kropļojuma maksimāli aizpildītu ekrānu. Var būt redzamas melnas malas. Nav piemērots, ja ievades signāla avots ir dators.
  - **Platekrāns** - automātiski tālummaina attēlu uz platekrānu.



---

### Uzlabots

Ja ar diviem pamata iestatījumiem nepietiek, lai formatēto vēlamu attēlu, varat izmantot detalizētus iestatījumus. Izmantojot detalizētos iestatījumus, varat manuāli formatēt attēlu ekrānā.

Varat tālummainīt, izstiept un pārbīdīt attēlu, līdz redzat vēlamo, piem., trūkstošus subtitrus vai teksta reklāmkarogus. Ja formatējat attēlu noteiktam avotam – piemēram, pievienotai spēļu konsolei, – varat atkal izmantot šo iestatījumu nākamajā spēļu konsoles lietošanas laikā. Televizors saglabā pēdējo iestatījumu katram savienojumam.

Lai manuāli formatētu attēlu...



- 1 – Skatoties TV kanālu, nospiediet  (ja tālvadības pultī pieejams) vai nospiediet .
- 2 – Atlasiet **Uzlabots** un nospiediet **OK** (Labi).
- 3 – Izmantojiet **Mainīt**, **Tālumm.**, **Izstiept** vai **Orīgināls**, lai noregulētu attēlu.
- 4 – Vai arī atlasiet **Pēdējais iestatījums** un nospiediet **OK** (Labi), lai pārslēgtu uz iepriekš saglabātu formātu.
- 5 – Vai atlasiet **Atsaukt**, lai atgrieztu attēla iestatījumus, kas bija spēkā, kad atvērāt sadaļu **Attēla formāts**.
  - **Mainīt** – noklikšķiniet uz bultiņām, lai pārbīdītu attēlu. Varat pārbīdīt attēlu tikai tad, ja tas ir pietuvināts.
  - **Tālumm.** – noklikšķiniet uz bultiņām, lai tuvinātu.
  - **Izstiept** – noklikšķiniet uz bultiņām, lai izstieptu attēlu vertikāli vai horizontāli.
  - **Atsaukt** – noklikšķiniet, lai atgrieztu sākotnējo attēla formātu.
  - **Orīgināls** – parāda ienākošā attēla sākotnējo formātu. Šis ir 1:1 pikselis pret pikseli formāts. Ideāls režīms, ja ievades signāla avots ir HD vai dators.

---

## Ātrais attēla iestatījums

Sākotnējās iestatīšanas laikā dažus attēla iestatījumus veicāt ar vienkāršām darbībām. Varat atkārtot šīs darbības ar **ātro attēla iestatījumu**. Lai veiktu šīs darbības, pārbaudiet, vai televizoru var noskaņot uz TV kanālu vai skatīties tajā pārraidi no pievienotas ierīces.

Lai iestatītu attēlu, veicot dažas vienkāršas darbības...

- 1 – Nospiediet , atlasiet **Visi iestatījumi** un nospiediet **OK** (Labi).
- 2 – Atlasiet **Attēls** un nospiediet  (pa labi), lai atvērtu izvēlni.
- 3 – Atlasiet **Ātrais attēla iestatījums**.
- 4 – Atlasiet **Sākt**. Izmantojiet navigācijas taustiņus, lai atlasītu savu izvēli.
- 5 – Beigās atlasiet **Pabeigt**.
- 6 – Nospiediet  (pa kreisi), ja nepieciešams, vairākkārt, lai aizvērtu izvēlni.

---

12.3

## Skaņa



---

### Skaņas stils

---

#### Stila izvēle

Lai ērti pielāgotu skaņu, varat atlasīt iepriekš iestatītus iestatījumus, izmantojot opciju **Skaņas stils**.

- 1 – TV kanāla skatīšanās laikā nospiediet .
- 2 – Atlasiet **Skaņa** un nospiediet  (pa labi), lai atvērtu izvēlni.
- 3 – Atlasiet **Skaņas stils** un atlasiet vienu no stiliem sarakstā.
- 4 – Nospiediet  (pa kreisi), ja nepieciešams, vairākkārt, lai aizvērtu izvēlni.

Pieejamie stili ir...

- **Personīgi** – skaņas preferences, ko veicāt pirmās iestatīšanas laikā.
- **Orīgināls** – visneitrālākais skaņas iestatījums
- **Filma** – ideāli iestatījumi, lai skatītos filmas
- **Mūzika** – lieliski piemērots mūzikas klausīšanai
- **Spēle** – ideāli iestatījumi, lai spēlētu spēles
- **Ziņas** – ideāli cilvēka balsij piemēroti iestatījumi



---

#### Stila atjaunošana

Kad attēla stils ir atlasīts, varat pielāgot jebkuru attēla iestatījumu sadaļā **Uzstādīšana > Skaņa...**

Izvēlētais stils saglabās jūsu veiktās izmaiņas. Ieteicams pielāgot skaņas iestatījumus tikai stilā **Personīgi**. Skaņas stilā **Personīgi** iespējams saglabāt iestatījumus katram avotam izvēlnē **Avoti**.

Lai atjaunotu stila sākotnējos iestatījumus...

- 1 – TV kanāla skatīšanās laikā nospiediet .
- 2 – Atlasiet **Skaņa** un nospiediet  (pa labi), lai atvērtu izvēlni.
- 3 – Atlasiet **Skaņas stils** un atlasiet skaņas stilu, ko vēlaties atjaunot.
- 4 – Atlasiet **Atjaunot stilu**. Stils ir atjaunots.
- 5 – Nospiediet  (pa kreisi), ja nepieciešams, vairākkārt, lai aizvērtu izvēlni.

---

### Skaņas iestatījumi

---

#### Bass

Izmantojot iestatījumu **Bass**, varat noregulēt skaņas zemo toņu līmeni.

Lai noregulētu līmeni...

- 1 – Nospiediet , atlasiet **Visi iestatījumi** un nospiediet **OK** (Labi).

- 2 - Atlasiet **Skaņa** un nospiediet **➤** (pa labi), lai atvērtu izvēlni.
- 3 - Atlasiet **Bass** un nospiediet **➤** (pa labi).
- 4 - Spiediet bultiņas **▲** (uz augšu) vai **▼** (uz leju), lai noregulētu vērtību.
- 5 - Nospiediet **◀** (pa kreisi), ja nepieciešams, vairākkārt, lai aizvērtu izvēlni.

---

### Spalgums

Izmantojot iestatījumu **Augstākās frekvences**, varat noregulēt skaņas augsto toņu līmeni.

Lai noregulētu līmeni...

- 1 - Nospiediet **⚙️**, atlasiet **Visi iestatījumi** un nospiediet **OK** (Labi).
- 2 - Atlasiet **Skaņa** un nospiediet **➤** (pa labi), lai atvērtu izvēlni.
- 3 - Atlasiet **Augstākās frekvences** un nospiediet **➤** (pa labi).
- 4 - Spiediet bultiņas **▲** (uz augšu) vai **▼** (uz leju), lai noregulētu vērtību.
- 5 - Nospiediet **◀** (pa kreisi), ja nepieciešams, vairākkārt, lai aizvērtu izvēlni.

---

### Austiņu skaļums

Izmantojot iestatījumu **Austiņu skaļums**, varat atsevišķi iestatīt pievienotu austiņu skaļumu.

Lai noregulētu skaļumu...

- 1 - Nospiediet **⚙️**, atlasiet **Visi iestatījumi** un nospiediet **OK** (Labi).
- 2 - Atlasiet **Skaņa** un nospiediet **➤** (pa labi), lai atvērtu izvēlni.
- 3 - Atlasiet **Austiņu skaļums**.
- 4 - Spiediet bultiņas **▲** (uz augšu) vai **▼** (uz leju), lai noregulētu vērtību.
- 5 - Nospiediet **◀** (pa kreisi), ja nepieciešams, vairākkārt, lai aizvērtu izvēlni.

---

### Basu skaļruņa skaļums

Ja pievienojat bezvadu Bluetooth basu skaļruni, varat mazliet palielināt vai samazināt basu skaļruņa skaļumu.

Lai mazliet noregulētu skaļumu...

- 1 - Nospiediet **⚙️**, atlasiet **Visi iestatījumi** un nospiediet **OK** (Labi).
- 2 - Atlasiet **Skaņa** un nospiediet **➤** (pa labi), lai atvērtu izvēlni.
- 3 - Atlasiet **Basu skaļruņa skaļums**.
- 4 - Spiediet bultiņas **▲** (uz augšu) vai **▼** (uz leju), lai ieregulētu vērtību.
- 5 - Nospiediet **◀** (pa kreisi), ja nepieciešams, vairākkārt, lai aizvērtu izvēlni.

---

### Telpisks režīms

Izmantojot iestatījumu **Telpisks režīms**, varat iestatīt televizora skaļruņu skaņas efektu.

Lai iestatītu telpiskā skanējuma režīmu...

- 1 - Nospiediet **⚙️**, atlasiet **Visi iestatījumi** un nospiediet **OK** (Labi).
- 2 - Atlasiet **Skaņa** un nospiediet **➤** (pa labi), lai atvērtu izvēlni.
- 3 - Atlasiet **Telpisks režīms**.
- 4 - Atlasiet **Stereo** vai **Incredible surround**.
- 5 - Nospiediet **◀** (pa kreisi), ja nepieciešams, vairākkārt, lai aizvērtu izvēlni.

---

### Televizora novietojums

Veicot sākotnējo uzstādīšanu, šis iestatījums tika iestatīts kā **Uz TV statīva** vai **Pie sienas**. Ja kopš tā laika televizora novietojums ir mainīts, attiecīgi pielāgojiet šo iestatījumu, lai nodrošinātu optimālu skaņu.

- 1 - Nospiediet **⚙️**, atlasiet **Visi iestatījumi** un nospiediet **OK** (Labi).
- 2 - Atlasiet **Skaņa** un nospiediet **➤** (pa labi), lai atvērtu izvēlni.
- 3 - Izvēlieties **TV novietojumu**.
- 4 - Atlasiet **Uz TV statīva** vai **Pie sienas**.
- 5 - Nospiediet **◀** (pa kreisi), ja nepieciešams, vairākkārt, lai aizvērtu izvēlni.

---

### Uzlaboti skaņas iestatījumi

#### Autom. skaļuma izlīdzināšana

Izmantojot opciju **Autom. skaļuma izlīdzināšana**, varat iestatīt televizoru automātiski izlīdzināt skaļuma atšķirības. Parasti tas notiek, kad sākas reklāmas vai tiek pārslēgti kanāli.

Lai ieslēgtu vai izslēgtu...

- 1 - Nospiediet **⚙️**, atlasiet **Visi iestatījumi** un nospiediet **OK** (Labi).
- 2 - Atlasiet **Skaņa** un nospiediet **➤** (pa labi), lai atvērtu izvēlni.
- 3 - Atlasiet **Detalizēti** un nospiediet **➤** (pa labi), lai atvērtu izvēlni.
- 4 - Atlasiet **Autom. skaļuma izlīdzināšana** un nospiediet **➤** (pa labi), lai atvērtu izvēlni.
- 5 - Atlasiet **Ieslēgts** vai **Izslēgts**.
- 6 - Nospiediet **◀** (pa kreisi), ja nepieciešams, vairākkārt, lai aizvērtu izvēlni.



---

## Clear Sound

Izmantojot opciju **Clear Sound**, varat uzlabot runas skaņu. Ideāli piemērota ziņu programmām. Varat ieslēgt vai izslēgt runas uzlabošanu.

Lai ieslēgtu vai izslēgtu...

- 1 - Nospiediet , atlasiet **Visi iestatījumi** un nospiediet **OK** (Labi).
- 2 - Atlasiet **Skaņa** un nospiediet **➤** (pa labi), lai atvērtu izvēlni.
- 3 - Atlasiet **Uzlabots > Clear Sound**.
- 4 - Atlasiet **Ieslēgts** vai **Izslēgts**.
- 5 - Nospiediet **◀** (pa kreisi), ja nepieciešams, vairākkārt, lai aizvērtu izvēlni.

---

## Audio izvades formāts

Ja jums ir mājas kinozāles sistēma (HTS) ar daudzkanālu skaņas apstrādes iespējām, piemēram, Dolby Digital, DTS® vai līdzīgi, iestatiet audiosignāla izvades formātu kā Daudzkanālu. Izmantojot daudzkanālu iestatījumu, televizors var nosūtīt saspiestu daudzkanālu skaņas signālu no televīzijas kanāla vai pie mājas kinozāles sistēmas pievienota atskaņotāja. Ja jūsu mājas kinozāles sistēmai nav daudzkanālu skaņas apstrādes iespēju, atlasiet Stereo.

Lai iestatītu audio izvades formātu...

- 1 - Nospiediet , atlasiet **Visi iestatījumi** un nospiediet **OK** (Labi).
- 2 - Atlasiet **Skaņa** un nospiediet **➤** (pa labi), lai atvērtu izvēlni.
- 3 - Atlasiet **Uzlabots > Audio izvades formāts**.
- 4 - Atlasiet **Daudzkanālu** vai **Stereo**.
- 5 - Nospiediet **◀** (pa kreisi), ja nepieciešams, vairākkārt, lai aizvērtu izvēlni.

---

## Audio izvades izlīdzināšana

Izmantojiet audio izvades izlīdzināšanas iestatījumu, lai izlīdzinātu televizora un mājas kinozāles sistēmas skaļuma līmeni, kad pārslēdzat skaņu no vienas ierīces uz otru. Atšķirības skaļumā var radīt atšķirīgas skaņas apstrādes sistēmas.

Lai izlīdzinātu skaļuma atšķirības...

- 1 - Nospiediet , atlasiet **Visi iestatījumi** un nospiediet **OK** (Labi).
- 2 - Atlasiet **Skaņa** un nospiediet **➤** (pa labi), lai atvērtu izvēlni.
- 3 - Atlasiet **Uzlabots > Audio izvades izlīdzināšana**.
- 4 - Ja skaļuma atšķirība ir liela, atlasiet **Vairāk**. Ja skaļuma atšķirība ir neliela, atlasiet **Mazāk**.
- 5 - Nospiediet **◀** (pa kreisi), ja nepieciešams, vairākkārt, lai aizvērtu izvēlni.

Audio izvades izlīdzināšana ietekmē gan optiskās

audio izvades, gan HDMI ARC skaņas signālus.

---

## Audiosignāla izvades aizkave

Ja savā mājas kinozāles sistēmā iestatāt audio sinhronizācijas aizkavi, lai sinhronizētu skaņu ar attēlu, televizorā jāizslēdz **audio izvades aizkave**.

Lai izslēgtu audiosignāla izvades aizkavi...

- 1 - Nospiediet , atlasiet **Visi iestatījumi** un nospiediet **OK** (Labi).
- 2 - Atlasiet **Skaņa** un nospiediet **➤** (pa labi), lai atvērtu izvēlni.
- 3 - Atlasiet **Uzlabots > Audiosignāla izvades aizkave**.
- 4 - Atlasiet **Izslēgts**.
- 5 - Nospiediet **◀** (pa kreisi), ja nepieciešams, vairākkārt, lai aizvērtu izvēlni.

---

## Audiosignāla izvades nobīde

Ja nevarat iestatīt aizkavi mājas kino sistēmā, varat to iestatīt televizorā, izmantojot **skaņas izvades nobīdi**.

Lai sinhronizētu televizora skaņu...

- 1 - Nospiediet , atlasiet **Visi iestatījumi** un nospiediet **OK** (Labi).
- 2 - Atlasiet **Skaņa** un nospiediet **➤** (pa labi), lai atvērtu izvēlni.
- 3 - Atlasiet **Uzlabots > Audiosignāla izvades nobīde**.
- 4 - Ar slīdjoslu iestatiet skaņas nobīdi.
- 5 - Nospiediet **◀** (pa kreisi), ja nepieciešams, vairākkārt, lai aizvērtu izvēlni.

---

## Skaļruņi

---

### Skaļruņu izvēle

Šajā izvēlnē televizora skaļruņus var ieslēgt un izslēgt. Ja pievienojat mājas kinozāles sistēmu vai bezvadu Bluetooth skaļruņus, varat atlasīt, kura ierīce atskaņos televizora skaņu. Šajā sarakstā ir norādītas visas pieejamās skaļruņu sistēmas.

Ja audio ierīcei (piem., mājas kinozāles sistēmai) lietojat HDMI CEC savienojumu, varat atlasīt EasyLink autom. start. Televizors ieslēgs audio ierīci, nosūtīs televizora skaņas signālu uz ierīci un izslēgs televizora skaļruņus.

Lai iestatītu TV skaļruņus...

- 1 - Nospiediet , atlasiet **Visi iestatījumi** un nospiediet **OK** (Labi).
- 2 - Atlasiet **Skaņa** un nospiediet **➤** (pa labi), lai atvērtu izvēlni.
- 3 - Atlasiet **Detalizēti** un nospiediet **➤** (pa labi), lai atvērtu izvēlni.

- 4 - Atlasiet **Skaļruņi** un nospiediet **➤** (pa labi), lai atvērtu izvēlni.
- 5 - Atlasiet **Ieslēgts**, **Izslēgts** vai **EasyLink autom. sākšana**.
- 6 - Nospiediet **◀** (pa kreisi), ja nepieciešams, vairākkārt, lai aizvērtu izvēlni.

12.4

## Ambilight iestatījumi

### Ambilight stils

Lai iegūtu papildinformāciju, sadaļā **Palīdzība** atlasiet **Atslēgvārdi** un atrodiat **Ambilight stils**.

### Ambilight iestatījumi

#### Ambilight spilgtums

Izmantojot iestatījumu **Ambilight spilgtums**, varat iestatīt Ambilight spilgtuma līmeni.

Lai noregulētu līmeni...

- 1 - Nospiediet **⚙️**, atlasiet **Visi iestatījumi** un nospiediet **OK** (Labi).
- 2 - Atlasiet **Ambilight** un nospiediet **➤** (pa labi), lai atvērtu izvēlni.
- 3 - Atlasiet **Spilgtums**.
- 4 - Spiediet bultiņas **▲** (uz augšu) vai **▼** (uz leju), lai noregulētu vērtību.
- 5 - Nospiediet **◀** (pa kreisi), ja nepieciešams, vairākkārt, lai aizvērtu izvēlni.

#### Ambilight piesātinājums

Izmantojot iestatījumu **Ambilight piesātinājums**, varat iestatīt Ambilight krāsas piesātinājuma līmeni.

Lai noregulētu līmeni...

- 1 - Nospiediet **⚙️**, atlasiet **Visi iestatījumi** un nospiediet **OK** (Labi).
- 2 - Atlasiet **Ambilight** un nospiediet **➤** (pa labi), lai atvērtu izvēlni.
- 3 - Atlasiet **Piesātinājums**.
- 4 - Spiediet bultiņas **▲** (uz augšu) vai **▼** (uz leju), lai noregulētu vērtību.
- 5 - Nospiediet **◀** (pa kreisi), ja nepieciešams, vairākkārt, lai aizvērtu izvēlni.

## Detalizēti Ambilight iestatījumi

### Sienas krāsa

Izmantojot iestatījumu **Sienas krāsa**, varat neitralizēt krāsotas sienas efektu uz Ambilight krāsām. Atlasiet aiz televizora esošās sienas krāsu, un televizors pielāgos Ambilight krāsas atbilstoši apstākļiem.

Lai atlasītu sienas krāsu . . .

- 1 - Nospiediet **⚙️**, atlasiet **Visi iestatījumi** un nospiediet **OK** (Labi).
- 2 - Atlasiet **Ambilight** un nospiediet **➤** (pa labi), lai atvērtu izvēlni.
- 3 - Atlasiet **Uzlabots > Sienas krāsa**.
- 4 - Krāsu paletē noklikšķiniet uz krāsas, kas atbilst sienas krāsai aiz televizora.
- 5 - Nospiediet **◀** (pa kreisi), ja nepieciešams, vairākkārt, lai aizvērtu izvēlni.

### Televizora izslēgšana

Izmantojot iestatījumu **Televizora izslēgšana**, varat iestatīt, lai Ambilight tiktu izslēgta uzreiz vai nodzistu pakāpeniski pēc televizora izslēgšanas. Pakāpeniska nodzišana dod jums laiku ieslēgt telpas apgaismojumu.

Lai izvēlētos, kā Ambilight tiek izslēgts...

- 1 - Nospiediet **⚙️**, atlasiet **Visi iestatījumi** un nospiediet **OK** (Labi).
- 2 - Atlasiet **Ambilight** un nospiediet **➤** (pa labi), lai atvērtu izvēlni.
- 3 - Atlasiet **Uzlabots > Televizora izslēgšana**.
- 4 - Atlasiet **Pilnīga izgaišana** vai **Nekavējoties izslēgt**.
- 5 - Nospiediet **◀** (pa kreisi), ja nepieciešams, vairākkārt, lai aizvērtu izvēlni.

### ISF noskaņošana

Kad televizoru kalibrē ISF speciālists, iespējams kalibrēt statisku Ambilight krāsu. Varat atlasīt jebkuru krāsu, ko vēlaties kalibrēt. Kad ISF kalibrēšana ir pabeigta, varat atlasīt statisku ISF krāsu.

Lai atlasītu ISF statisku krāsu...

Nospiediet **📺** (Ambilight) un atlasiet **ISF**, un nospiediet **OK** (Labi).

Lai pielāgotu ISF noskaņošanu...

- 1 - Nospiediet **⚙️**, atlasiet **Visi iestatījumi** un nospiediet **OK** (Labi).
- 2 - Atlasiet **Ambilight** un nospiediet **➤** (pa labi), lai atvērtu izvēlni.
- 3 - Atlasiet **Uzlabots > ISF noskaņošana**.
- 4 - Nospiediet **◀** (pa kreisi), ja nepieciešams,

vairākkārt, lai aizvērtu izvēlni.

Lai atiestatītu ISF noskaņošanu...

- 1 - Nospiediet , atlasiet **Visi iestatījumi** un nospiediet **OK** (Labi).
- 2 - Atlasiet **Ambilight** un nospiediet **>** (pa labi), lai atvērtu izvēlni.
- 3 - Atlasiet **Uzlabots > Atiestatīt ISF iestatījumus**.
- 4 - Nospiediet **<** (pa kreisi), ja nepieciešams, vairākkārt, lai aizvērtu izvēlni.

---

## Ambilight + hue

---

### Konfigurēšana

---

#### 1. darbība – tīkls

Šajā pirmajā darbībā televizors tiks sagatavots **Philips hue Bridge** atrašanai. Televizoram un Philips hue Bridge jāatrodas vienā un tajā pašā tīklā.

Uzstādīšana...

- 1 - Pievienojiet Philips Hue tiltu strāvas padeves kontaktligzdai.
- 2 - Pievienojiet Philips Hue tiltu maršrutētājam, ko lietojat televizoram – savienošanai izmantojiet Ethernet kabeli.
- 3 - Ieslēdziet hue spuldzes.

Lai sāktu konfigurēšanu...

- 1 - Nospiediet , atlasiet **Visi iestatījumi** un nospiediet **OK** (Labi).
- 2 - Atlasiet **Ambilight > Ambilight+hue**.
- 3 - Atlasiet **Konfigurēt**.
- 4 - Atlasiet **Sākt** un nospiediet **OK** (Labi). Televizors meklēs Philips Hue tiltu. Ja televizors vēl nav pievienots jūsu tīklam, tas vispirms sāks tīkla uzstādīšanu. Ja sarakstā parādās Philips Hue tilts ... pārejiet pie 2. darbības – Hue tilts.

Lai iegūtu papildinformāciju par televizora pievienošanu mājas tīklam, sadaļā **Palīdzība** atlasiet **Atslēgvārdi** un atrodiat **Tīkls, bezvadu**.

---

#### 2. darbība – Hue tilts

Nākamajā darbībā jūs savienosiet televizoru ar **Philips Hue Bridge**. Televizoru var savienot tikai ar vienu Hue Bridge.

Lai savienotu hue Bridge...

- 1 - Kad televizors ir savienots ar mājas tīklu, būs redzami pieejamie hue Bridge. Ja televizors vēl nav atradis jūsu Hue Bridge, varat atlasīt **Skenēt vēlreiz** un nospiediet **OK** (Labi). Ja televizors ir atradis vienīgo Hue Bridge, atlasiet Hue Bridge nosaukumu un nospiediet **OK** (Labi).

Ja pieejami vairāki Hue Bridge, atlasiet vēlamo Hue Bridge un nospiediet **OK** (Labi).

2 - Atlasiet **Sākt** un nospiediet **OK** (Labi).

3 - Tagad pārejiet pie **Philips hue Bridge** un nospiediet savienojuma pogu ierīces vidū. Tādējādi hue Bridge tiks savienota ar televizoru. Izdariet to 30 sekunžu laikā. Televizorā parādīsies apstiprinājums, ka hue Bridge ir savienota ar televizoru.

4 - Atlasiet **Labi** un nospiediet **OK** (Labi).

Kad Philips hue Bridge ir savienots ar televizoru, pārejiet uz lapu **Hue spuldzes**.

---

#### 3. darbība – Hue spuldzes

Nākamajā darbībā atlasīsiet **Philips Hue spuldzes**, kam jāseko **Ambilight**.

Varat atlasīt maksimāli 9 Philips Hue spuldzes **Ambilight+hue**.

Lai atlasītu spuldzes savienojumam **Ambilight+hue**...

- 1 - Sarakstā atzīmējiet spuldzes, kam jāseko **Ambilight**. Lai atzīmētu spuldzi, atlasiet spuldzes nosaukumu un nospiediet **OK** (Labi). Kad atzīmēsiet spuldzi, tā vienu reizi nomirgos.
- 2 - Kad tas padarīts, atlasiet **Labi** un nospiediet **OK** (Labi).

---

#### 4. darbība – spuldžu konfigurēšana

Nākamajā darbībā tiks konfigurēta katra **Philips hue spuldze**.

Lai konfigurētu katru hue spuldzi...

- 1 - Atlasiet konfigurējamo spuldzi un nospiediet **OK** (Labi). Atlasītā spuldze mirgo.
- 2 - Atlasiet **Sākt** un nospiediet **OK** (Labi).
- 3 - Vispirms norādiat spuldzes novietojumu attiecībā pret televizoru. Pareizs **leņķa** iestatījums pārraidīs atbilstošu **Ambilight** krāsu uz spuldzi. Atlasiet slīdjoslā, lai noregulētu pozīciju.
- 4 - Pēc tam norādiat **attālumu** starp spuldzi un televizoru. Jo tālāk no televizora, jo vājāka **Ambilight** krāsa. Atlasiet slīdjoslā, lai noregulētu attālumu.
- 5 - Beigās iestatiet spuldzes **spilgtumu**. Atlasiet slīdjoslā, lai noregulētu spilgtumu.
- 6 - Lai pārtrauktu šīs spuldzes konfigurēšanu, atlasiet **Labi** un nospiediet **OK** (Labi).
- 7 - Izvēlnē **Konfigurēt Ambilight+hue** varat izdarīt to pašu ar katru spuldzi.
- 8 - Kad visas **Ambilight+hue** spuldzes ir konfigurētas, atlasiet **Pabeigt** un nospiediet **OK** (Labi).

**Ambilight+hue** ir gatava lietošanai.

---

## Izslēgšana

Lai izslēgtu Ambilight+hue...

- 1 - Nospiediet , atlasiet **Visi iestatījumi** un nospiediet **OK** (Labi).
- 2 - Atlasiet **Ambilight** un nospiediet **➤** (pa labi), lai atvērtu izvēlni.
- 3 - Atlasiet **Ambilight+hue**.
- 4 - Atlasiet **Izslēgts** vai **leslēgts**.
- 5 - Nospiediet **◀** (pa kreisi), ja nepieciešams, vairākkārt, lai aizvērtu izvēlni.

---

## Imersija

Izmantojot funkciju **Imersija**, varat noregulēt, cik precīzi Hue spuldzes seko Ambilight.

Lai noregulētu Ambilight+hue imersiju...

- 1 - Nospiediet , atlasiet **Visi iestatījumi** un nospiediet **OK** (Labi).
- 2 - Atlasiet **Ambilight** un nospiediet **➤** (pa labi), lai atvērtu izvēlni.
- 3 - Atlasiet **Ambilight+hue> Imersija**.
- 4 - Spiediet bultiņas **▲** (uz augšu) vai **▼** (uz leju), lai noregulētu vērtību.
- 5 - Nospiediet **◀** (pa kreisi), ja nepieciešams, vairākkārt, lai aizvērtu izvēlni.

---

## Lounge Light+hue

Ja esat uzstādījis Ambilight+hue, varat iestatīt, lai hue spuldzes sekotu Lounge light, ko rada Ambilight. Philips hue lampas izvēršīs Loung light efektu visā telpā. Hue spuldzes tiek ieslēgtas un automātiski konfigurētas sekot Lounge light pēc Ambilight+hue konfigurēšanas. Ja nevēlaties, lai hue spuldzes sekotu Lounge light, varat izslēgt spuldzes.

Lai izslēgtu hue spuldzes...

- 1 - Nospiediet , atlasiet **Visi iestatījumi** un nospiediet **OK** (Labi).
- 2 - Atlasiet **Ambilight** un nospiediet **➤** (pa labi), lai atvērtu izvēlni.
- 3 - Atlasiet **Ambilight+hue > Lounge Light+hue**.
- 4 - Atlasiet **Izslēgts**.
- 5 - Nospiediet **◀** (pa kreisi), ja nepieciešams, vairākkārt, lai aizvērtu izvēlni.

---

## Konfigurācijas skatīšana

Izmantojot **Skatīt konfigurāciju**, varat skatīt pašreizējo Ambilight+hue iestatījumu, tīklu, tiltu un spuldzes.

Lai skatītu Ambilight+hue konfigurāciju...

- 1 - Nospiediet , atlasiet **Visi iestatījumi** un nospiediet **OK** (Labi).
- 2 - Atlasiet **Ambilight** un nospiediet **➤** (pa labi), lai

atvērtu izvēlni.

3 - Atlasiet **Ambilight+hue> Skatīt konfigurāciju**.

4 - Nospiediet **◀** (pa kreisi), ja nepieciešams, vairākkārt, lai aizvērtu izvēlni.

---

## Konfigurācijas atiestatīšana

Lai atiestatītu Ambilight+hue...

- 1 - Nospiediet , atlasiet **Visi iestatījumi** un nospiediet **OK** (Labi).
- 2 - Atlasiet **Ambilight** un nospiediet **➤** (pa labi), lai atvērtu izvēlni.
- 3 - Atlasiet **Ambilight+hue> Atiestatīt konfigurāciju**. Konfigurācija ir atiestatīta.
- 4 - Nospiediet **◀** (pa kreisi), ja nepieciešams, vairākkārt, lai aizvērtu izvēlni.

---

## 12.5

# Eko iestatījumi

---

## Enerģijas taupīšana

Eko iestatījumos  apvienoti videi labvēlīgi iestatījumi.

### Enerģijas taupīšana

Ja izvēlaties enerģijas taupīšanu, televizors automātiski pārslēdzas uz standarta attēla stilu, kas ir vislabākais enerģijas efektivitātes iestatījums attēlam.

Lai iestatītu televizorā enerģijas taupīšanu...

- 1 - Nospiediet , atlasiet **Visi iestatījumi** un nospiediet **OK** (Labi).
- 2 - Atlasiet **Eko iestatījumi** un nospiediet **➤** (pa labi), lai atvērtu izvēlni.
- 3 - Atlasot **Enerģijas taupīšana, attēla stils** tiek automātiski iestatīts kā **standarta stils**.
- 4 - Nospiediet **◀** (pa kreisi), ja nepieciešams, vairākkārt, lai aizvērtu izvēlni.

---

## Ekrāns izslēgts

Ja vēlaties tikai klausīties mūziku, varat izslēgt televizora ekrānu, lai taupītu enerģiju.

Lai izslēgtu tikai televizora ekrānu...

- 1 - Nospiediet , atlasiet **Visi iestatījumi** un nospiediet **OK** (Labi).
- 2 - Atlasiet **Eko iestatījumi** un nospiediet **➤** (pa labi), lai atvērtu izvēlni.
- 3 - Atlasiet **Ekrāns izslēgts**. Ekrāns izslēgsies.
- 4 - Nospiediet **◀** (pa kreisi), ja nepieciešams, vairākkārt, lai aizvērtu izvēlni.





Lai ekrānu ieslēgtu, nospiediet jebkuru tālvadības pults taustiņu.

---

## Gaismas sensors

Lai taupītu elektroenerģiju, kad televizora atrašanās vietā kļūst tumšāks, iebūvētais apkārtējā apgaismojuma sensors samazina televizora ekrāna spilgtumu. Iebūvētais apgaismojuma sensors automātiski pielāgo attēlu un funkciju Ambientlight apgaismojumam telpā.

Lai aktivizētu gaismas sensoru...

- 1 - Nospiediet , atlasiet **Visi iestatījumi** un nospiediet **OK** (Labi).
- 2 - Atlasiet **Eko iestatījumi** un nospiediet  (pa labi), lai atvērtu izvēlni.
- 3 - Atlasiet **Gaismas sensors**. Ikona  ir redzama gaismas sensora priekšā, kad tas ir aktīvs.
- 4 - Nospiediet  (pa kreisi), ja nepieciešams, vairākkārt, lai aizvērtu izvēlni.





---

## Izslēgšanas taimeris

Ja televizors saņem TV signālu, taču jūs 4 stundu laikā nospiežat nevienu tālvadības pults taustiņu, televizors automātiski izslēdzas, lai taupītu enerģiju. Turklāt, ja televizors nesaņem TV signālu vai tālvadības pults komandu 10 minūšu laikā, tas automātiski izslēdzas.

Ja televizoru izmantojat kā monitoru vai lietojat digitālo uztvērēju (televizora pierīci – STB), lai skatītos televizoru, un nelietojat televizora tālvadības pulti, ieteicams deaktivizēt automātisko izslēgšanu.

Lai deaktivizētu izslēgšanas taimeris ...

- 1 - Nospiediet , atlasiet **Visi iestatījumi** un nospiediet **OK** (Labi).
- 2 - Atlasiet **Eko iestatījumi** un nospiediet  (pa labi), lai atvērtu izvēlni.
- 3 - Atlasiet **Izslēgšanas taimeris**.
- 4 - Spiediet bultiņas  (uz augšu) vai  (uz leju), lai noregulētu vērtību. Vērtība 0 deaktivizē automātisko izslēgšanu.
- 5 - Nospiediet  (pa kreisi), ja nepieciešams, vairākkārt, lai aizvērtu izvēlni.

---



12.6

## Vispārīgie iestatījumi

---

### USB cietais disks

Lai iestatītu un formatētu USB cietao disku...

- 1 - Nospiediet , atlasiet **Visi iestatījumi** un nospiediet **OK** (Labi).
- 2 - Atlasiet **Vispārīgie iestatījumi** un nospiediet  (pa labi), lai atvērtu izvēlni.
- 3 - Atlasiet **USB cietais disks**.

4 - Atlasiet **Sākt**, pēc tam izpildiet ekrānā redzamās instrukcijas.

5 - Nospiediet  (pa kreisi), ja nepieciešams, vairākkārt, lai aizvērtu izvēlni.



Lai iegūtu papildinformāciju par USB cietā diska instalēšanu, sadaļā **Palīdzība** atlasiet **Atslēgvārdi** un atrodiat **USB cietais disks**, instalēšana vai Instalēšana, USB cietais disks.

---

## USB tastatūras iestatījumi

Lai iestatītu USB tastatūru, ieslēdziet televizoru un pievienojiet USB tastatūru vienam no televizora USB savienojumiem. Kad televizors pirmo reizi nosaka pievienoto tastatūru, varat atlasīt tastatūras izkārtojumu un pārbaudīt atlasi. Ja vispirms izvēlaties kirilicas vai grieķu tastatūras izkārtojumu, varat izvēlēties sekundāro latīņu tastatūras izkārtojumu.

Lai mainītu tastatūras izkārtojumu pēc tastatūras izvēles...





- 1 - Nospiediet , atlasiet **Visi iestatījumi** un nospiediet **OK** (Labi).
- 2 - Atlasiet **Vispārīgie iestatījumi** un nospiediet  (pa labi), lai atvērtu izvēlni.
- 3 - Lai sāktu tastatūras iestatīšanu, atlasiet **USB tastatūras iestatījumi**.

---

## Philips logotipa spilgtums

Varat izslēgt Philips logotipu vai pielāgot tā spilgtumu televizora priekšpusē.

Lai pielāgotu vai izslēgtu...

- 1 - Nospiediet , atlasiet **Visi iestatījumi** un nospiediet **OK** (Labi).
- 2 - Atlasiet **Vispārīgie iestatījumi** un nospiediet  (pa labi), lai atvērtu izvēlni.
- 3 - Atlasiet **Philips logotipa spilgtums** un nospiediet  (pa labi), lai atvērtu izvēlni.
- 4 - Atlasiet **Minimums**, **Vidēji**, **Maksimums** vai **Izslēgts**, lai izslēgtu logotipa apgaismojumu.
- 5 - Nospiediet  (pa kreisi), ja nepieciešams, vairākkārt, lai aizvērtu izvēlni.





---

## Mājas vai veikals

Ja televizors atrodas veikalā, varat to iestatīt, lai tas rādītu veikala akcijas reklāmkarogu. **Attēla stils** automātiski tiek iestatīts kā **Dzīvīgs**. **Izslēgšanas taimeris** ir izslēgts.

Lai iestatītu televizoru uz veikala atrašanās vietu...





- 1 - Nospiediet , atlasiet **Visi iestatījumi** un nospiediet **OK** (Labi).
- 2 - Atlasiet **Vispārīgi iestatījumi** un nospiediet , lai atvērtu izvēlni.
- 3 - Atlasiet **Atrašanās vieta > Veikals**.
- 4 - Nospiediet , ja nepieciešams, vairākkārt, lai aizvērtu izvēlni.

Ja izmantojat televizoru mājās, iestatiet atrašanās vietu Mājas.

---

## Veikala iestatījums

Ja televizors ir iestatīts režīmā **Veikals**, varat iestatīt konkrētas demonstrācijas pieejamību lietošanai veikalā.

- 1 - Nospiediet , atlasiet **Visi iestatījumi** un nospiediet **OK** (Labi).
- 2 - Atlasiet **Vispārīgi iestatījumi** un nospiediet , lai atvērtu izvēlni.
- 3 - Atlasiet **Veikala iestatījums** un nospiediet , lai atvērtu izvēlni.
- 4 - Mainiet iestatījumus atbilstoši savai izvēlei.
- 5 - Nospiediet , ja nepieciešams, vairākkārt, lai aizvērtu izvēlni.





---

## EasyLink

---

### EasyLink

Lai pilnībā izslēgtu EasyLink...



- 1 - Nospiediet , atlasiet **Visi iestatījumi** un nospiediet **OK** (Labi).
- 2 - Atlasiet **Vispārīgi iestatījumi** un nospiediet , lai atvērtu izvēlni.
- 3 - Atlasiet **EasyLink**, nospiediet , lai atvērtu izvēlni un vienu soli tālāk atlasiet **EasyLink**.
- 4 - Atlasiet **Izslēgts**.
- 5 - Nospiediet , ja nepieciešams, vairākkārt, lai aizvērtu izvēlni.

---

### EasyLink tālvadība

Lai izslēgtu EasyLink tālvadības pulti...

- 1 - Nospiediet , atlasiet **Visi iestatījumi** un nospiediet **OK** (Labi).
- 2 - Atlasiet **Vispārīgi iestatījumi** un

- nospiediet , lai atvērtu izvēlni.
- 3 - Atlasiet **EasyLink > EasyLink tālvadība**.
- 4 - Atlasiet **Izslēgts**.
- 5 - Nospiediet , ja nepieciešams, vairākkārt, lai aizvērtu izvēlni.



---

## HDMI Ultra HD

Šis televizors var attēlot Ultra HD signālus. Dažas ierīces, kas pievienotas ar HDMI, neatpazīst televizoru ar Ultra HD un, iespējams, nedarbosies pareizi vai attēlos izkropļotu attēlu vai skaņu. Lai novērstu šādas ierīces nepareizu darbību, varat iestatīt signāla kvalitāti ierīcei piemērotā līmenī. Ja ierīce neizmanto Ultra HD signālus, varat izslēgt Ultra HD šim HDMI savienojumam.

Iestatījums **UHD 4:4:4/4:2:2** atļauj UHD YCbCr 4:4:4 / 4:2:2 signālus. Iestatījums **UHD 4:2:0** atļauj UHD YCbCr 4:2:0 signālus.

Lai iestatītu signāla kvalitāti...

- 1 - Nospiediet , atlasiet **Visi iestatījumi** un nospiediet **OK** (Labi).
- 2 - Atlasiet **Vispārīgi iestatījumi** un nospiediet , lai atvērtu izvēlni.
- 3 - Atlasiet **HDMI Ultra HD**.
- 4 - Atlasiet **UHD 4:4:4/4:2:2**, **UHD 4:2:0** vai **UHD izslēgts**.
- 5 - Nospiediet , ja nepieciešams, vairākkārt, lai aizvērtu izvēlni.

Ja pie **HDMI 1** vai **HDMI 2** pievienotās ierīces attēls un skaņa ir izkropļoti, pievienojiet ierīci televizora **HDMI 3** vai **HDMI 4** savienojumam.

Lai iegūtu papildinformāciju, sadaļā **Palīdzība** atlasiet **Atslēgvārdi** un atrodiat **Problēmas, HDMI** vai **Problēmas, HDMI savienojums**.

---

## Uzlaboti iestatījumi

---

### TV ceļvedis

TV ceļvedis saņem informāciju (datus) no raidorganizācijām vai interneta. Dažos reģionos un dažiem kanāliem TV ceļveža informācija, iespējams, nav pieejama. Televizors var apkopot TV ceļveža informāciju par televizorā instalētajiem kanāliem. Televizors nevar apkopot informāciju par kanāliem, kas tiek skatīti no digitālā uztvērēja vai dekodera.

Televizors tiek piegādāts ar informāciju, kas iestatīta kā **No raidorganizācijas**.

Ja TV ceļveža informācija tiek iegūta no interneta, TV ceļvedī var būt redzami ne tikai digitālie, bet arī analogie kanāli. TV ceļveža izvēlnē attēlo arī nelielu ekrānu pašreizējā kanālā.

Izmantojot internetu

Ja televizors ir savienots ar internetu, varat iestatīt TV ceļveža informācijas saņemšanu no interneta.

Lai iestatītu TV ceļveža informāciju...

1 - Nospiediet , atlasiet **Visi iestatījumi** un nospiediet **OK** (Labi).

2 - Atlasiet **Vispārīgi iestatījumi** un nospiediet **➤** (pa labi), lai atvērtu izvēlni.

3 - Atlasiet **Uzlabots > TV ceļvedis > No interneta**.

4 - Nospiediet **◀** (pa kreisi), ja nepieciešams, vairākkārt, lai aizvērtu izvēlni.

---

## Kanālu logotipi

Dažās valstīs televizorā var būt redzami kanāli logotipi.

Ja nevēlaties redzēt šos logotipus, varat tos izslēgt.

Lai izslēgtu logotipus...

1 - Nospiediet , atlasiet **Visi iestatījumi** un nospiediet **OK** (Labi).

2 - Atlasiet **Vispārīgi iestatījumi** un nospiediet **➤** (pa labi), lai atvērtu izvēlni.

3 - Atlasiet **Detalizēti > Kanālu logotipi** un nospiediet **➤** (pa labi), lai atvērtu izvēlni.

4 - Atlasiet **Izslēgts**.

5 - Nospiediet **◀** (pa kreisi), ja nepieciešams, vairākkārt, lai aizvērtu izvēlni.

---

## HbbTV

Ja TV kanālā tiek piedāvātas HbbTV lapas, lai skatītu šīs lapas, jums vispirms televizora iestatījumos jāieslēdz HbbTV.

1 - Nospiediet , atlasiet **Visi iestatījumi** un nospiediet **OK** (Labi).

2 - Atlasiet **Vispārīgi iestatījumi** un nospiediet **➤** (pa labi), lai atvērtu izvēlni.

3 - Atlasiet **Uzlabots > HbbTV**.

4 - Atlasiet **Ieslēgts** vai **Izslēgts**.

5 - Nospiediet **◀** (pa kreisi), ja nepieciešams, vairākkārt, lai aizvērtu izvēlni.

Ja vēlaties novērst piekļuvi HbbTV lapām noteiktā kanālā, varat bloķēt HbbTV lapas tikai šim kanālam.

1 - Noskaņojiet uz kanālu, kurā vēlaties bloķēt HbbTV lapas.

2 - Nospiediet **+** **OPTIONS** (Opcijas), atlasiet **Preferences > HbbTV šajā kanālā**.

3 - Atlasiet **Izslēgts**.

---

## Rūpnīcas iestatījumi

Varat iestatīt televizorā sākotnējos iestatījumus (rūpnīcas iestatījumus).

Lai pārslēgtu atpakaļ uz sākotnējiem iestatījumiem...

1 - Nospiediet , atlasiet **Visi iestatījumi** un nospiediet **OK** (Labi).

2 - Atlasiet **Vispārīgi iestatījumi** un nospiediet **➤** (pa labi), lai atvērtu izvēlni.

3 - Atlasiet **Rūpnīcas iestatījumi**.

4 - Atlasiet **OK** (Labi).

5 - Nospiediet **◀** (pa kreisi), ja nepieciešams, vairākkārt, lai aizvērtu izvēlni.

---

## Televīzijas kanālu pārinstalēšana

Varat veikt pilnu TV kanālu pārinstalēšanu. Televizors ir pilnībā pārinstalēts.

Lai veiktu pilnu TV kanālu pārinstalēšanu...

1 - Nospiediet , atlasiet **Visi iestatījumi** un nospiediet **OK** (Labi).

2 - Atlasiet **Vispārīgi iestatījumi** un atlasiet **Pārinstalēt TV**.

3 - Izpildiet ekrānā redzamos norādījumus. Instalēšana var ilgt dažas minūtes.

---

12.7

## Pulkstenis, reģions un valoda

---

### TV valoda

Lai mainītu televizora izvēlņu un ziņojumu valodu...

1 - Nospiediet , atlasiet **Visi iestatījumi** un nospiediet **OK** (Labi).

2 - Atlasiet **Reģions un valoda** un nospiediet **➤** (pa labi), lai atvērtu izvēlni.

3 - Atlasiet **Valoda > Izvēlnes valoda**.

4 - Atlasiet vēlamo valodu un nospiediet **OK** (Labi).

5 - Nospiediet **◀** (pa kreisi), ja nepieciešams, vairākkārt, lai aizvērtu izvēlni.

---

## Valodas preferences

---

### Audio valodas iestatījumi

Digitālajos TV kanālos var pārraidīt audio signālu ar vairākām raidījuma valodām. Varat iestatīt vēlamo galveno un papildu audio valodu. Ja ir pieejams audio signāls kādā no šīm valodām, televizorā tiks ieslēgta šī valoda.

Ja nav pieejama neviena izvēlētā audio valoda, varat atlasīt citu audio valodu, kas ir pieejama.

Lai iestatītu galveno un papildu audio valodu...

- 1 - Nospiediet , atlasiet **Visi iestatījumi** un nospiediet **OK** (Labi).
- 2 - Atlasiet **Reģions un valoda** un nospiediet **>** (pa labi), lai atvērtu izvēlni.
- 3 - Atlasiet **Valodas > Galvenais audiosignāls** vai **Papildu audiosignāls**.
- 4 - Atlasiet vēlamo valodu.
- 5 - Nospiediet **<** (pa kreisi), ja nepieciešams, vairākkārt, lai aizvērtu izvēlni.

---

## Subtitri

---

### Ieslēgšana

Lai ieslēgtu subtitrus, nospiediet **SUBTITLE** (Subtitri).

Subtitrus var **ieslēgt**, **Izslēgt** vai **le sl. ja skaņa izsl.** Lai automātiski parādītu subtitrus, kad pārraides valoda neatbilst televizorā iestatītajai valodai, atlasiet **Automātisks**. Šis iestatījums arī automātiski parādīs subtitrus, kad izslēgsit skaņu.

---

### Subtitru valodas iestatījumi

Digitālajos kanālos raidījumam var būt pieejami subtitri vairākās valodās. Varat iestatīt vēlamo galveno un papildu subtitru valodu. Ja ir pieejami subtitri kādā no šīm valodām, televizorā būs redzami jūsu izvēlētie subtitri.

Ja nav pieejama neviena izvēlēta subtitru valoda, varat atlasīt citu subtitru valodu, kas ir pieejama.

Lai iestatītu galveno un papildu subtitru valodu...

- 1 - Nospiediet , atlasiet **Visi iestatījumi** un nospiediet **OK** (Labi).
- 2 - Atlasiet **Reģions un valoda** un nospiediet **>** (pa labi), lai atvērtu izvēlni.
- 3 - Atlasiet **Valodas > Galvenie subtitri** vai **Papildu subtitri**.
- 4 - Atlasiet vēlamo valodu.
- 5 - Nospiediet **<** (pa kreisi), ja nepieciešams, vairākkārt, lai aizvērtu izvēlni.

---

### Subtitri no teleteksta

Ja noskaņojat uz analogu kanālu, jums būs manuāli jāpadara pieejami subtitri katram kanālam.

- 1 - Ieslēdziet kanālu un nospiediet **TEXT** (Teleteksts), lai atvērtu teletekstu.
- 2 - Ievadiet subtitru lapas numuru, parasti **888**.
- 3 - Lai aizvērtu teletekstu, vēlreiz nospiediet **TEXT** (Teleteksts).

Ja subtitru izvēlnē ir atlasīta opcija **ieslēgts**, skatoties šo analogo kanālu, tiek rādīti subtitri (ja tie ir pieejami).

---

## Teleteksta valodas

---

### Teleteksta lapas

Lai atvērtu sadaļu **Teksts/Teleteksts**, TV kanālu skatīšanās laikā nospiediet **TEXT** (Teksts).  
Lai aizvērtu teksta sadaļu, vēlreiz nospiediet **TEXT** (Teksts).

### Teleteksta lapas atlasīšana

Lai atlasītu lapu . . .

- 1 - Izmantojot ciparu taustiņus, ievadiet lapas numuru.
- 2 - Izmantojiet bultiņu taustiņus, lai navigētu.
- 3 - Lai atlasītu lapas apakšā esošo vienumu ar krāsas kodējumu, nospiediet krāsu taustiņu.

### Teleteksta apakšlapas

Vienai teleteksta lapai var būt vairākas apakšlapas. Apakšlapu numuri ir norādīti joslā blakus galvenās lapas numuram.

Lai atlasītu apakšlapu, nospiediet **<** vai **>**.

### T.O.P. Teksta lapas

Dažas raidorganizācijas piedāvā T.O.P. Teksts. Lai atvērtu T.O.P. teleteksta lapas, nospiediet **+** **OPTIONS** (Opcijas) un atlasiet **T.O.P. pārskats**

### Izlases lapas

Televizors izveido sarakstu ar pēdējām 10 atvērtajām teleteksta lapām. Varat viegli atvērt tās atkārtoti izlases teleteksta lapu kolonnā.

- 1 - Teleteksta lapā atlasiet zvaigznīti ekrāna augšējā kreisajā stūrī, lai redzētu izlases lapu kolonnu.
  - 2 - Nospiediet **▼** (uz leju) vai **▲** (uz augšu), lai izvēlētos lapas numuru, un nospiediet **OK** (Labi), lai atvērtu lapu.
- Sarakstu var notīrīt, izmantojot opciju **Dzēst izlases lapas**.

### Teleteksta meklēšana

Varat atlasīt vārdu un skenēt teletekstu, lai atrastu visus gadījumus, kad šis vārds atkārtojas.

- 1 - Atveriet teleteksta lapu un nospiediet **OK** (Labi).
- 2 - Ar bultiņu taustiņiem atlasiet vārdu vai skaitli.
- 3 - Vēlreiz nospiediet **OK** (Labi), lai uzreiz pārietu uz nākamo šī vārda vai skaitļa atrašanās vietu.
- 4 - Vēlreiz nospiediet **OK** (Labi), lai pārietu uz nākamo gadījumu.
- 5 - Lai pārtrauktu meklēšanu, nospiediet **▲** (uz augšu), līdz nekas nav atlasīts.

### Pievienotas ierīces teleteksts

Dažas ierīces, kas uztver TV kanālus, var nodrošināt arī teksta opciju.

Lai pievienotā ierīcē atvērtu sadaļu **Teksts** . . .

- 1 - Nospiediet  atlasiet ierīci un nospiediet **OK** (Labi).
- 2 - Skatoties kanālu no ierīces, nospiediet **+**



**OPTIONS** (Opcijas), atlasiet **Rādīt ierīces taustiņus**, atlasiet taustiņu **OK** (Labi).

3 - Nospiediet **← BACK** (Atpakaļ), lai slēptu ierīces taustiņus.

4 - Lai aizvērtu tekstu, vēlreiz nospiediet **← BACK** (Atpakaļ).

### Digitālais teksts (tikai Apvienotajā Karalistē)

Dažas digitālās televīzijas raidorganizācijas savos digitālās televīzijas kanālos piedāvā īpašu digitālo teletekstu vai interaktīvo televīziju. Tas ietver parastu tekstu, izmantojot ciparu, krāsu un bultiņu taustiņus, lai atlasītu un navigētu.

Lai aizvērtu digitālo teletekstu, nospiediet **← BACK** (Atpakaļ).

---

### Teleteksta opcijas

Sadaļā **Teksts/teleteksts** nospiediet **+ OPTIONS** (Opcijas), lai atlasītu...

#### • Apturēt lapu

Lai apturētu apakšlapu automātisko rotāciju.

#### • Duāls ekrāns/Pilns ekrāns

Lai attēlotu TV kanālu un teletekstu blakus vienu otram.

#### • T.O.P. pārskats

Lai atvērtu T.O.P. teletekstu.

#### • Palielināt

Lai palielinātu teleteksta lapu ērtai lasīšanai.

#### • Atklāt

Lai parādītu slēpto informāciju lapā.

#### • Rotēt apakšlapas

Lai cikliski mainītu apakšlapas, ja tās ir pieejamas.

#### • Valoda

Lai pārslēgtu rakstzīmju grupu, ko izmanto teleteksta attēlošanai.

#### • Teleteksts 2.5

Lai aktivizētu teletekstu 2.5 ar lielāku skaitu krāsu un labāku grafiku.

---

### Teleteksta iestatīšana

#### Teleteksta valoda

Dažas digitālās televīzijas raidorganizācijas piedāvā teletekstu vairākās valodās.

Lai iestatītu galveno un papildu teksta valodu. . .

1 - Nospiediet **⚙**, atlasiet **Visi iestatījumi** un nospiediet **OK** (Labi).

2 - Atlasiet **Reģions un valoda** un nospiediet **➤** (pa labi), lai atvērtu izvēlni.

3 - Atlasiet **Valoda > Galvenais teleteksts** vai **Papildu teleteksts**.

4 - Atlasiet vēlamās teleteksta valodas.

5 - Nospiediet **◀** (pa kreisi), ja nepieciešams, vairākkārt, lai aizvērtu izvēlni.

#### Teleteksts 2.5

Ja pieejams, Teleteksts 2.5 nodrošina vairāk krāsu un kvalitatīvāku grafiku. Teleteksts 2.5 tiek aktivizēts kā standarta rūpnīcas iestatījums.

Lai izslēgtu teletekstu 2.5...

1 - Nospiediet **TEXT** (Teleteksts).

2 - Kad sadaļa **Teksts/teleteksts** ir atvērta ekrānā, nospiediet **+OPTIONS** (Opcijas).

3 - Atlasiet **Teleteksts 2.5 > Izslēgts**.

4 - Nospiediet **◀** (pa kreisi), ja nepieciešams, vairākkārt, lai aizvērtu izvēlni.

---

## Pulkstenis

---

### Datums un laiks

---

#### Automātiski

Televizora pulksteņa standarta iestatījums ir **Automātiski**. Informācija par laiku tiek saņemta no apraidītās UTC – koordinētā universālā laika informācijas.

Ja pulkstenis nedarbojas pareizi, varat iestatīt televizora pulksteni uz **Atkarībā no valsts**. Dažās valstīs varat atlasīt konkrētu laika joslu vai iestatīt laika nobīdi. Dažās valstīs dažiem tīklu pakalpojumu sniedzējiem pulksteņa iestatījums ir paslēpts, lai novērstu nepareizu pulksteņa iestatījuma attēlojumu.

Lai iestatītu televizora pulksteni...

1 - Nospiediet **⚙**, atlasiet **Visi iestatījumi** un nospiediet **OK** (Labi).

2 - Atlasiet **Reģions un valoda**, atlasiet **Pulkstenis > Automātiskais pulksteņa režīms**.

3 - Atlasiet **Automāt.** vai **Atkarīgs no valsts**.

4 - Nospiediet **◀** (pa kreisi), lai pārietu atpakaļ vienu soli.

---

#### Manuāli

Ja neviens no automātiskajiem iestatījumiem laiku nerāda pareizi, varat iestatīt laiku manuāli.

Tomēr, ja plānojat ierakstus atbilstoši TV ceļvedim, iesakām nemainīt laiku un datumu manuāli. Dažās valstīs dažiem tīklu pakalpojumu sniedzējiem pulksteņa iestatījums ir paslēpts, lai novērstu nepareizu pulksteņa iestatījuma attēlojumu.

Lai iestatītu televizora pulksteni manuāli (ja opcija pieejama)...

1 - Nospiediet **⚙**, atlasiet **Visi iestatījumi** un nospiediet **OK** (Labi).

2 - Atlasiet **Reģions un valoda**, atlasiet **Pulkstenis > Automātiskais pulksteņa režīms** un nospiediet **OK** (Labi).

3 - Atlasiet **Manuāli** un nospiediet **OK** (Labi).

4 - Nospiediet **◀** (pa kreisi) un atlasiet **Datums vai Laiks**.

5 - Spiediet bultiņas **▲** (uz augšu) vai **▼** (uz leju), lai ieregulētu vērtību.

6 - Nospiediet **◀** (pa kreisi), lai pārietu atpakaļ vienu soli.

---

## Laika josla

Dažās valstīs varat atlasīt konkrētas laika joslas, lai televizora pulksteni iestatītu pareizi.

Lai iestatītu laika joslu (ja opcija pieejama)...

1 - Nospiediet **⚙**, atlasiet **Visi iestatījumi** un nospiediet **OK** (Labi).

2 - Atlasiet **Reģions un valoda** un nospiediet **▶** (pa labi), lai atvērtu izvēlni.

3 - Atlasiet **Pulkstenis > Laika josla**.

4 - Atbilstoši savai valstij varat atlasīt laika zonu vai iestatīt laika nobīdi, lai korigētu televizora pulksteni.

5 - Nospiediet **◀** (pa kreisi), ja nepieciešams, vairākkārt, lai aizvērtu izvēlni.

---

## Izslēgšanās taimeris

Izmantojot izslēgšanās taimeri, varat iestatīt televizora automātisku pārslēgšanu gaidstāves režīmā pēc noteikta laika.

Lai iestatītu izslēgšanās taimeri...

1 - Nospiediet **⚙**, atlasiet **Visi iestatījumi** un nospiediet **OK** (Labi).

2 - Atlasiet **Reģions un valoda** un nospiediet **▶** (pa labi), lai atvērtu izvēlni.

3 - Atlasiet **Pulkstenis > Izslēgšanas taimeris**.

4 - Ar slīdjoslu varat iestatīt laiku līdz 180 minūtēm ar 5 minūšu soļiem. Ja iestatītas 0 minūtes, izslēgšanās taimeris ir izslēgts. Vienmēr varat izslēgt televizoru agrāk vai atiestatīt laiku atskaites laikā.

5 - Nospiediet **◀** (pa kreisi), ja nepieciešams, vairākkārt, lai aizvērtu izvēlni.

---

12.8

## Universālā piekļuve

---

### Ieslēgšana

Kad ieslēgta universālā piekļuve, televizors ir paredzēts cilvēkiem ar kurlumu, dzirdes traucējumiem, aklumu vai redzes traucējumiem.

### Ieslēgšana

Ja uzstādīšanas laikā neieslēdzāt funkciju **Universāla piekļuve**, to varat izdarīt izvēlnē **Universālā piekļuve**. Lai pārslēgtu piekļuvi...

1 - Nospiediet **⚙**, atlasiet **Visi iestatījumi** un nospiediet **OK** (Labi).

2 - Atlasiet **Universālā piekļuve** un

nospiediet **▶** (pa labi), lai atvērtu izvēlni.

3 - Atlasiet **Universālā piekļuve** vienu soli tālāk.

4 - Atlasiet **Ieslēgts**.

5 - Nospiediet **◀** (pa kreisi), ja nepieciešams, vairākkārt, lai aizvērtu izvēlni.

---

## Dzirdes traucējumi

Daži digitālās televīzijas kanāli pārraida īpašu skaņas celiņu un subtitrus vārdzirdīgiem vai kurliem cilvēkiem. Kad ieslēgta opcija **Vārdzirdīgiem**, televizors automātiski pārslēdzas uz pielāgotu audio un subtitriem. Pirms ieslēgt opciju **Vārdzirdīgiem**, ieslēdziet **Universālā piekļuve**.

Lai ieslēgtu opciju **Vārdzirdīgiem**...

1 - Nospiediet **⚙**, atlasiet **Visi iestatījumi** un nospiediet **OK** (Labi).

2 - Atlasiet **Universālā piekļuve** un nospiediet **▶** (pa labi), lai atvērtu izvēlni.

3 - Atlasiet **Vārdzirdīgiem** un nospiediet **▶** (pa labi), lai atvērtu izvēlni.

4 - Atlasiet **Ieslēgts**.

5 - Nospiediet **◀** (pa kreisi), ja nepieciešams, vairākkārt, lai aizvērtu izvēlni.

---

## Audio komentāri

### Ieslēgšana

Digitālie TV kanāli var pārraidīt īpašus audio komentārus, aprakstot ekrānā notiekošās darbības. Lai varētu iestatīt vārdzirdīgiem paredzēto skaņu un efektus, vispirms jāieslēdz opcija **Audio apraksts**. Turklāt pirms **audio apraksta** opcijas jāieslēdz **Universālā piekļuve** iestatīšanas izvēlnē.

Izmantojot opciju **Audio apraksts**, parastajam audiosignālam tiek pievienoti diktora komentāri. Lai pārslēgtu uz komentāru (ja pieejams)...

Lai ieslēgtu **audio aprakstu**...

1 - Nospiediet **⚙**, atlasiet **Visi iestatījumi** un nospiediet **OK** (Labi).

2 - Atlasiet **Universālā piekļuve** un nospiediet **▶** (pa labi), lai atvērtu izvēlni.

3 - Atlasiet **Audio apraksts** un nospiediet **▶** (pa labi), lai atvērtu izvēlni.

4 - Atlasiet **Audio apraksts** vienu soli tālāk.

5 - Atlasiet **Ieslēgts**.

6 - Nospiediet **◀** (pa kreisi), ja nepieciešams, vairākkārt, lai aizvērtu izvēlni.

---

## Jaukts skaļums

Varat sajaukt parastā audiosignāla un audio komentāru skaļumu.

Lai jauktu skaļumu...

- 1 - Nospiediet , atlasiet **Visi iestatījumi** un nospiediet **OK** (Labi).
- 2 - Atlasiet **Universālā piekļuve** un nospiediet **➤** (pa labi), lai atvērtu izvēlni.
- 3 - Atlasiet **Audio apraksts > Jaukts skaļums**.
- 4 - Spiediet bultiņas **▲** (uz augšu) vai **▼** (uz leju), lai noregulētu vērtību.
- 5 - Nospiediet **◀** (pa kreisi), ja nepieciešams, vairākkārt, lai aizvērtu izvēlni.

---

## Skaņas efekts

Dažiem audio komentāriem var būt pieejami papildu skaņas efekti, piemēram, stereo vai pamazām rimstoša skaņa.

Lai ieslēgtu skaņas efektus (ja pieejami)...

- 1 - Nospiediet , atlasiet **Visi iestatījumi** un nospiediet **OK** (Labi).
- 2 - Atlasiet **Universālā piekļuve** un nospiediet **➤** (pa labi), lai atvērtu izvēlni.
- 3 - Atlasiet **Audio apraksts > Skaņas efekti**.
- 4 - Atlasiet **Ieslēgts**.
- 5 - Nospiediet **◀** (pa kreisi), ja nepieciešams, vairākkārt, lai aizvērtu izvēlni.

---

## Runa

Audio komentārus var papildināt arī subtitri, kuros atveidots runātais teksts.

Subtitru ieslēgšana (ja pieejami) . . .

- 1 - Nospiediet , atlasiet **Visi iestatījumi** un nospiediet **OK** (Labi).
- 2 - Atlasiet **Universālā piekļuve** un nospiediet **➤** (pa labi), lai atvērtu izvēlni.
- 3 - Atlasiet **Audio apraksts > Runa**.
- 4 - Atlasiet **Aprakstošs** vai **Subtitri**.
- 5 - Nospiediet **◀** (pa kreisi), ja nepieciešams, vairākkārt, lai aizvērtu izvēlni.

---

12.9

## Bloķētājs bērnu aizsardzībai

---

## Vecuma ierobežojums

Lai iestatītu minimālo vecumu pārraižu skatīšanai...

- 1 - Nospiediet , atlasiet **Visi iestatījumi** un nospiediet **OK** (Labi).
- 2 - Atlasiet **Bloķēt bērniem** un nospiediet **➤** (pa labi), lai atvērtu izvēlni.
- 3 - Atlasiet **Bloķēt bērniem** un atlasiet vecumu sarakstā.
- 4 - Nospiediet **◀** (pa kreisi), ja nepieciešams, vairākkārt, lai aizvērtu izvēlni.

---

## Aplik.bloķēšana

Lai iegūtu papildinformāciju, sadaļā **Palīdzība** atlasiet **Atslēgvārdi** un atrodiat **Aplik. bloķēšana**.

---

## Koda iestatīšana / koda maiņa

Bērnu slēdzenes PIN kods tiek izmantots, lai bloķētu vai atbloķētu kanālus vai pārraides.

Lai iestatītu bloķēšanas kodu vai mainītu pašreizējo kodu...

- 1 - Nospiediet , atlasiet **Visi iestatījumi** un nospiediet **OK** (Labi).
- 2 - Atlasiet **Bloķēt bērniem** un nospiediet **➤** (pa labi), lai atvērtu izvēlni.
- 3 - Atlasiet **Iestatīt kodu** vai **Mainīt kodu**.
- 4 - Ievadiet 4 ciparu kodu pēc savas izvēles. Ja kods jau ir iestatīts, ievadiet pašreizējo bērnu slēdzenes kodu un pēc tam divreiz ievadiet jauno kodu.
- 5 - Nospiediet **◀** (pa kreisi), ja nepieciešams, vairākkārt, lai aizvērtu izvēlni.

Jaunais kods ir iestatīts.

### Vai esat aizmirsis bērnu slēdzenes PIN kodu?

Ja esat aizmirsis PIN kodu, varat apiet pašreizējo kodu un ievadīt jaunu kodu.

- 1 - Nospiediet , atlasiet **Visi iestatījumi** un nospiediet **OK** (Labi).
- 2 - Atlasiet **Bloķēt bērniem** un nospiediet **➤** (pa labi), lai atvērtu izvēlni.
- 3 - Atlasiet **Mainīt kodu**.
- 4 - Ievadiet apiešanas kodu **8888**.
- 5 - Tagad ievadiet jaunu bērnu slēdzenes PIN kodu un ievadiet to vēlreiz, lai apstiprinātu.
- 6 - Nospiediet **◀** (pa kreisi), ja nepieciešams, vairākkārt, lai aizvērtu izvēlni.

Jaunais kods ir iestatīts.

# Video, fotoattēli un mūzika







## 13.1

### No USB savienojuma

Televizorā varat skatīt fotoattēlus vai atskaņot mūziku un video no pievienota USB zibatmiņas diska vai USB cietā diska.

Kad televizors ir ieslēgts, pievienojiet USB zibatmiņas disku vai USB cieto disku vienam no USB portiem. Televizors nosaka ierīci un parāda multivides failu sarakstu.

Ja failu saraksts neparādās automātiski...

- 1 - Nospiediet  SOURCES (Avoti), atlasiet  USB un nospiediet  OK (Labi).
- 2 - Atlasiet  USB ierīces un nospiediet  (pa labi), lai pārlūkotu failus diskā sakārtotajā mapju struktūrā.
- 3 - Lai apturētu video, fotoattēlu un mūzikas atskaņošanu, nospiediet  EXIT (Iziet).

#### Brīdinājums!

Ja mēģināt pauzēt vai ierakstīt raidījumu, kad televizoram ir pievienots USB cietais disks, televizorā tiek parādīts aicinājums formatēt USB cieto disku. Veicot formatēšanu, USB cietajā diskā tiks izdzēsti visi faili.

## 13.2

### No datora vai NAS

Varat skatīt fotoattēlus vai atskaņot mūziku un video no datora vai NAS (Network Attached Storage - Tīklam pievienota krātuve) savā mājas tīklā.

Televizoram un datoram vai NAS jāatrodas vienā mājas tīklā. Datorā vai NAS jāinstalē multivides servera programmatūra. Jūsu multivides serverim jābūt iestatītam koplietot failus ar televizoru. Televizors attēlo jūsu failus un mapes tādā veidā, kā tās ir organizētas multivides serverī vai strukturētas datorā vai NAS.

Televizors neatbalsta subtitrus video straumēs no datora vai NAS.

Ja multivides serveris atbalsta failu meklēšanu, pieejams meklēšanas lauks.

Lai pārlūkotu un atskaņotu failus datorā...

- 1 - Nospiediet  SOURCES (Avoti), atlasiet  Tīkls un nospiediet  OK (Labi).
- 2 - Kad pievienota SimplyShare ierīce, elements

SimplyShare ierīces tiks aizstāts ar pievienotās ierīces nosaukumu.

3 - Varat pārlūkot un atskaņot savus failus.







4 - Lai apturētu video, fotoattēlu un mūzikas atskaņošanu, nospiediet  EXIT (Iziet).

## 13.3

### No mākoņa krātuves pakalpojuma

Varat skatīt fotoattēlus vai atskaņot mūziku un videoklipus, ko esat augšupielādējis krātuves pakalpojumā tiešsaistes mākonī\*.

Izmantojot aplikāciju  Mākoņa pārlūks, varat izveidot savienojumu ar mākoņa viesošanas pakalpojumiem. Varat izveidot savu pieteikšanās vārdu un paroli, lai izveidotu savienojumu.





- 1 - Nospiediet  HOME (Sākums).
- 2 - Ritiniet uz leju un atlasiet  Aplikācijas >  Mākoņa pārlūks un nospiediet  OK (Labi).
- 3 - Atlasiet nepieciešamo viesošanas pakalpojumu.
- 4 - Izveidojiet savienojumu un pierakstieties viesošanas pakalpojumā ar savu pieteikšanās vārdu un paroli.
- 5 - Atlasiet fotoattēlus vai videoklipu, ko vēlaties atskaņot, un nospiediet  OK (Labi).
- 6 - Nospiediet  (pa kreisi), lai pārietu vienu soli atpakaļ, vai nospiediet  BACK (Atpakaļ), lai aizvērtu izvēlni.

\* Krātuves pakalpojums, piemēram, Dropbox™.







## 13.4

### Izvēlne Izlase, Populārākie, Pēdējie



Izlases failu skatīšana

- 1 - Nospiediet  SOURCES (Avoti), atlasiet  USB un nospiediet  OK (Labi).
- 2 - Atlasiet  USB ierīces un atlasiet  Izlase.
- 3 - Visus izlases failus varat skatīt sarakstā.

Populārāko failu skatīšana

- 1 - Nospiediet  SOURCES (Avoti), atlasiet  USB un nospiediet  OK (Labi).
- 2 - Atlasiet  USB ierīces un atlasiet  Populārākie.
- 3 - Nospiediet  OK (Labi), lai failus skatītu sarakstā, vai nospiediet  OPTIONS (Opcijas), lai notīrītu populārāko sarakstu.

Pēdējo failu skatīšana

- 1 - Nospiediet  SOURCES (Avoti), atlasiet  USB un nospiediet  OK (Labi).
- 2 - Atlasiet  USB ierīces un atlasiet  Pēdējie.

3 - Nospiediet OK (Labi), lai failus skatītu sarakstā, vai nospiediet + OPTIONS (Opcijas), lai notīrītu pēdējo atskaņoto failu sarakstu.

13.5

## Videoklipu atskaņošana

### Vadības josla

Lai parādītu vai paslēptu vadības joslu video atskaņošanas laikā, nospiediet **i** INFO\* (Informācija).

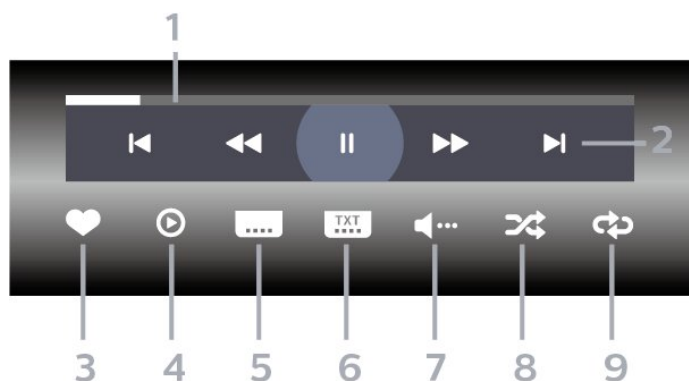

1 - Progresas josla

2 - Atskaņošanas vadības josla

- ◀: Pāriet uz iepriekšējo videoklipu mapē

- ▶: Pāriet uz nākamo videoklipu mapē

◀◀: Attīt

▶▶: Ātri patīt

||: Pauzēt atskaņošanu

3 - Atzīmēt kā izlasi

4 - Atskaņot visus videoklipus

5 - Subtitri: aktivizējiet Subtitri ieslēgti, Subtitri izslēgti vai lesl. ja skaņa izsl.

6 - Subtitru valoda: atlasiet subtitru valodu.

7 - Audio valoda: atlasiet audio valodu.

8 - Jaukt: atskaņot failus nejaušā kārtībā.

9 - Atkārtot: atskaņo visus šajā mapē esošos videoklipus vienreiz vai nepārtraukti.

\* Ja taustiņš **i** INFO (Informācija) ir pieejams tālvadības pultī

13.6

## Fotoattēlu skatīšana

### Vadības josla

Lai parādītu vai paslēptu vadības joslu slaidrādes atskaņošanas laikā, nospiediet **i** INFO\* (Informācija).

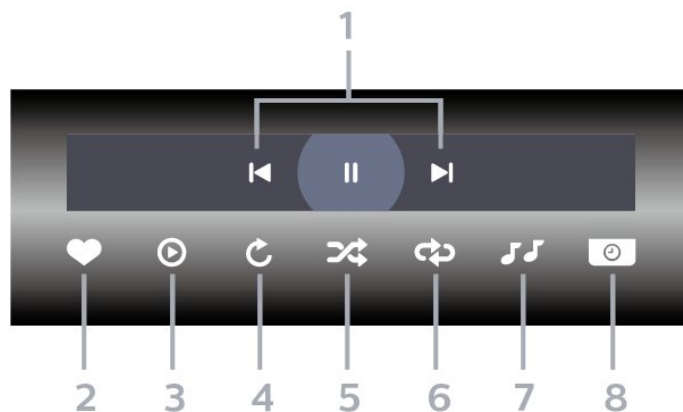

1 - Atskaņošanas vadības josla

- ◀: Pāriet uz iepriekšējo fotoattēlu mapē

- ▶: Pāriet uz nākamo fotoattēlu mapē

||: Pauzēt slaidrādes atskaņošanu

2 - Atzīmēt kā izlasi

3 - Sākt slaidrādi

4 - Pagriez fotoattēlu

5 - Jaukt: atskaņot failus nejaušā kārtībā.

6 - Atkārtot: demonstrē visus šajā mapē esošos fotoattēlus vienreiz vai nepārtraukti.

7 - Pārtraukt fonā atskaņoto mūziku

8 - Iestata slaidrādes ātrumu

\* Ja taustiņš **i** INFO (Informācija) ir pieejams tālvadības pultī

13.7

## Mūzikas atskaņošana

### Vadības josla

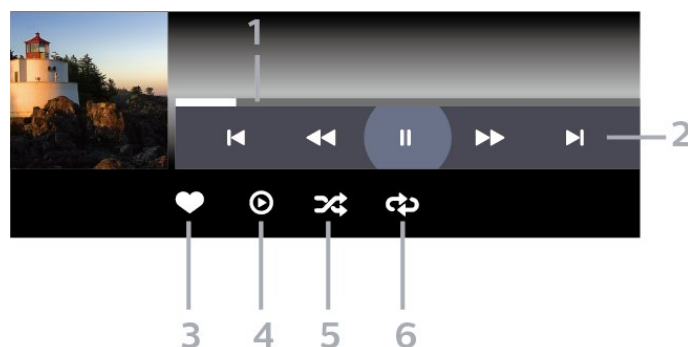

1 - Progresas josla

2 - Atskaņošanas vadības josla

- ◀: Pāriet uz iepriekšējo mūzikas failu mapē

- ▶: Pāriet uz nākamo mūzikas failu mapē

◀◀: Attīt

▶▶: Ātri patīt

||: Pauzēt atskaņošanu

3 - Atzīmēt kā izlasi

4 - Atskaņot visu mūziku

5 - Jaukt: atskaņot failus nejaušā kārtībā.

6 - Atkārtot: atskaņo visus šajā mapē esošos mūzikas failus vienreiz vai nepārtraukti.

# TV ceļvedis

## 14.1

### Nepiec. aprīkojums

Izmantojot TV ceļvedi, varat skatīt TV kanālu pašreizējo un turpmāko raidījumu sarakstu. Atkarībā no TV ceļveža informācijas (datu) avota tiek rādīti digitālie un analogie vai tikai digitālie kanāli. Ne visiem kanāliem ir pieejama TV ceļveža informācija.

Televizors var apkopot TV ceļveža informāciju par televizorā instalētajiem kanāliem. Televizors nevar apkopot TV ceļveža informāciju par kanāliem, kas tiek skatīti no digitālā uztvērēja.

## 14.2

### TV ceļveža dati

TV ceļvedis saņem informāciju (datus) no raidorganizācijām vai interneta. Dažos reģionos un dažiem kanāliem TV ceļveža informācija, iespējams, nav pieejama. Televizors var apkopot TV ceļveža informāciju par televizorā instalētajiem kanāliem. Televizors nevar apkopot informāciju par kanāliem, kas tiek skatīti no digitālā uztvērēja vai dekodera.

Televizors tiek piegādāts ar informāciju, kas iestatīta kā **No raidorganizācijas**.

Ja TV ceļveža informācija tiek iegūta no interneta, TV ceļvedī var būt redzami ne tikai digitālie, bet arī analogie kanāli. TV ceļveža izvēlne attēlo arī nelielu ekrānu pašreizējā kanālā.

#### Izmantojot internetu

Ja televizors ir savienots ar internetu, varat iestatīt TV ceļveža informācijas saņemšanu no interneta.

Lai iestatītu TV ceļveža informāciju...

- 1 - Nospiediet , atlasiet **Visi iestatījumi** un nospiediet **OK** (Labi).
- 2 - Atlasiet **Vispārīgi iestatījumi** un nospiediet **>** (pa labi), lai atvērtu izvēlni.
- 3 - Atlasiet **Detalizēti > TV ceļvedis > No interneta** un nospiediet **OK** (Labi).
- 4 - Nospiediet **<** (pa kreisi), ja nepieciešams, vairākkārt, lai aizvērtu izvēlni.

#### Trūkstoši ieraksti

Ja daži ieraksti ir pazuduši no ierakstu saraksta, TV ceļveža informācija (dati), iespējams, ir mainīta. Ieraksti, kas veikti ar iestatījumu **No raidorganizācijas**, kļūst neredzami sarakstā, ja pārslēdzat iestatījumu uz **No interneta** vai otrādi. TV var automātiski pārslēgties uz **No interneta**.

Lai padarītu ierakstus pieejamus ierakstu sarakstā,

pārslēdziet uz iestatījumu, kas tika atlasīts ierakstu veikšanas brīdī.

## 14.3

### TV ceļveža izmantošana

#### TV ceļveža atvēršana

Lai atvērtu TV ceļvedi, nospiediet  **TV GUIDE** (TV ceļvedis). TV ceļvedī redzami izvēlētā uztvērēja kanāli.

Lai aizvērtu, vēlreiz nospiediet  **TV GUIDE** (TV ceļvedis).

Kad pirmoreiz atverat TV ceļvedi, televizors skenē visus TV kanālus, lai iegūtu programmas informāciju. Tas var ilgt dažas minūtes. TV ceļveža dati ir saglabāti televizorā.

#### Pārslēgšana uz raidījumu

TV ceļvedī varat noskaņot konkrētu programmu.

Lai pārslēgtu programmu (kanālu), atlasiet programmu un nospiediet **OK** (Labi).

#### Raidījuma informācijas skatīšana

Lai parādītu izvēlētā raidījuma informāciju...

- 1 - Nospiediet **+** **OPTIONS** (Opcijas) un atlasiet **Izvēlētie iestatīj.**
- 2 - Atlasiet **Kanālu iestatījumi** un nospiediet **OK** (Labi).
- 3 - Nospiediet **<** **BACK** (Atpakaļ), lai aizvērtu.

#### Mainīt dienu

TV ceļvedī redzama arī nākamo dienu (maksimāli nākamo 8 dienu) programma.

- 1 - Nospiediet  **TV GUIDE** (TV ceļvedis).
- 2 - Atlasiet **Tūlīt** un nospiediet **OK** (Labi).
- 3 - Atlasiet nepieciešamo dienu.

#### Atgādinājuma iestatīšana

Varat iestatīt raidījuma atgādinājumu. Raidījuma sākumā jūs brīdinās ziņojums. Varat nekavējoties pārslēgt uz šo kanālu.

TV ceļvedī raidījums ar atgādinājumu ir atzīmēts ar  (pulkstenis).

Lai iestatītu atgādinājumu...

- 1 - Nospiediet  **TV GUIDE** (TV ceļvedis) un atlasiet raidījumu.
- 2 - Nospiediet **+** **OPTIONS** (Opcijas).

3 - Atlasiet Iestatīt atgādināj. un nospiediet OK (Labi).

4 - Nospiediet ← BACK (Atpakaļ), lai aizvērtu izvēlni.

Lai notīrītu atgādinājumu...

1 - Nospiediet  TV GUIDE (TV ceļvedis) un atlasiet raidījumu ar atgādinājumu.

2 - Nospiediet + OPTIONS (Opcijas).

3 - Atlasiet Notīrīt atgādināj. un nospiediet OK (Labi).

4 - Nospiediet ← BACK (Atpakaļ), lai aizvērtu izvēlni.

---

## Meklēšana pēc žanra

Ja ir pieejama šāda informācija, varat programmā meklēt noteikta žanra raidījumus, piemēram, filmas, sports u. tml.

Lai meklētu raidījumus pēc žanra...

1 - Nospiediet  TV GUIDE (TV ceļvedis).

2 - Izmantojiet navigācijas taustiņus, lai vidū atlasītu , un nospiediet OK (Labi).

3 - Atlasiet Meklēt pēc žanra un nospiediet OK (Labi).

4 - Atlasiet vēlamo žanru un nospiediet OK (Labi).

Tiek parādīts atrasto raidījumu saraksts.

5 - Nospiediet ← BACK (Atpakaļ), lai aizvērtu izvēlni.

---

## Ieraksta iestatīšana

Varat iestatīt ierakstīšanu TV ceļvedī\*.

TV ceļvedī ierakstīšanai iestatīts raidījums ir atzīmēts ar  .

Lai ierakstītu raidījumu...

1 - Nospiediet  TV GUIDE (TV ceļvedis) un atlasiet plānotu vai pašlaik demonstrētu raidījumu.

2 - Nospiediet + OPTIONS (Opcijas) un atlasiet Ieraksts.

3 - Nospiediet ← BACK (Atpakaļ), lai aizvērtu izvēlni.

\* Papildinformāciju skatiet nodaļā TV raidījumu pauzēšana un ieraksti.



# Ierakstīšana un Pause TV

15.1

## Ierakstīšana

### Nepiec. aprīkojums

Varat ierakstīt digitālās TV apraidi un noskatīties vēlāk.

Lai ierakstītu TV pārraidi, nepieciešams...

- pievienots USB cietais disks, kas formatēts šajā televizorā
- šajā televizorā instalēti digitālās TV kanāli
- kanālu informācijas saņemšana ekrāna TV ceļvedī
- uzticams televizora pulksteņa iestatījums. Ja iestatāt televizora pulksteni manuāli, ierakstīšana var neizdoties.

Nevarat ierakstīt, kad izmantojat Pause TV.

Lai realizētu autortiesību aizsardzību, daži DVB pakalpojumu sniedzēji var piemērot dažādus ierobežojumus, izmantojot DRM (Digital Right Management — Digitālās tiesību pārvaldības) tehnoloģiju. Aizsargātu kanālu pārraidīšanas gadījumā ierakstīšana, ierakstu derīgums vai skatījumu skaits var būt ierobežots. Ierakstīšana var būt pilnībā aizliegta.

Ja mēģināt ierakstīt aizsargātu apraidi vai atskaņot ierakstu ar beigušos derīgumu, vart parādīties kļūdas ziņojums.

**Piezīme.**

Ierakstīšanas funkcija ir paredzēta tikai digitālās TV apraidei. Nav iespējams ierakstīt saturu no ārējām ierīcēm (piemēram, HDMI).

## Pārraides ierakstīšana

### Tūlītēja ierakstīšana

Lai ierakstītu skatīto pārraidi, nospiediet tālvadības pults taustiņu **●** (Ierakstīt). Ierakstīšana tiks sākta nekavējoties.

Lai apturētu ierakstīšanu, nospiediet **■** (Apturēt).

Kad ir pieejami TV ceļveža dati, jūsu skatītā pārraide tiks ierakstīta no brīža, kad nospiedāt ierakstīšanas taustiņu, līdz pārraides beigām. Ja TV ceļveža dati nav pieejami, ierakstīšana ilgs tikai 30 minūtes. Varat iestatīt ieraksta beigu laiku ierakstu sarakstā.

### Ieplānot ierakstu

Varat plānot gaidāmās pārraides ierakstīšanu šai dienai vai vairākas dienas uz priekšu (ne vairāk kā 8 dienas). Televizors izmantos datus no TV ceļveža, lai sāktu un beigtu ierakstīšanu.

Lai ierakstītu raidījumu...

- 1 - Nospiediet **☰** TV GUIDE (TV ceļvedis).
- 2 - izmantojiet navigācijas taustiņus, lai atlasītu **Tūlīt**, un nospiediet **OK** (Labi).
- 3 - Atlasiet **Tūlīt**, **Vēlāk**, **Rīt** vai vajadzīgo dienu un nospiediet **OK** (Labi) vai **←** BACK (Atpakaļ), lai aizvērtu izvēlni.
- 4 - Atlasiet ierakstāmo programmu, nospiediet **+** OPTIONS (Opcijas), atlasiet **●** Ierakstīšana un nospiediet **OK** (Labi). Pārraides ierakstīšana ir ieplānota. Ja plānotie ieraksti pārklājas, automātiski parādīsies brīdinājums. Ja plānojat ierakstīt pārraidi savas prombūtnes laikā, neaizmirstiet atstāt televizoru gaidstāves režīmā ar ieslēgtu USB cieto disku.
- 5 - Nospiediet **←** BACK (Atpakaļ), lai aizvērtu izvēlni.

### Ierakstīšanas konflikti

Kad divi ieplānoti ieraksti pārklājas, rodas ierakstīšanas konflikts. Lai novērstu ierakstīšanas konfliktu, varat noregulēt viena vai abu ieplānoto ierakstu sākuma un beigu laikus.

Lai noregulētu ieplānotā ieraksta sākuma vai beigu laiku...

- 1 - Nospiediet **☰** SOURCES (Avoti) un atlasiet **●** Ieraksti.
- 2 - Ekrāna augšpusē atlasiet **⌚** Ieplānots un nospiediet **OK** (Labi).
- 3 - Ieplānoto ierakstu un atgādinājumu sarakstā atlasiet **Ieraksti** un nospiediet **OK** (Labi), lai redzētu tikai ieplānotus ierakstus.
- 4 - Atlasiet ieplānoto ierakstu, kuram ir konflikts ar citu ieplānoto ierakstu, un nospiediet **+** OPTIONS (Opcijas).
- 5 - Atlasiet **Kor. laiku** un nospiediet **OK** (Labi).
- 6 - Atlasiet sākuma vai beigu laiku un mainiet laiku ar **▲** (uz augšu) vai **▼** (uz leju) taustiņiem. Atlasiet **Lietot** un nospiediet **OK** (Labi).
- 7 - Nospiediet **←** BACK (Atpakaļ), lai aizvērtu izvēlni.

### Automātiska robeža

Varat iestatīt laika robežu, ko televizors pievienos automātiski katra ieplānotā ieraksta beigās.

Lai iestatītu automātisku beigu laika robežu...

- 1 - Nospiediet **☰** SOURCES (Avoti) un

atlasiet ● Ieraksti.

- 2 - Izmantojiet navigācijas taustiņus, lai augšējā labajā stūrī atlasītu un nospiediet OK (Labi).
- 3 - Atlasiet Autom. robeža un nospiediet OK (Labi).
- 4 - Nospiediet (uz augšu) vai (uz leju) un nospiediet OK (Labi), lai iestatītu automātisku laika robežas pievienošanu ierakstam. Varat ierakstam pievienot līdz 45 minūtēm.
- 5 - Nospiediet BACK (Atpakaļ), lai aizvērtu izvēlni.

---

## Manuāla ierakstīšana

Varat iepļānot ierakstīšanu, kas nav saistīta ar TV pārraidi. Lai patstāvīgi iestatītu uztvērēja tipu, kanālu un sākuma un beigu laiku.

Lai manuāli iepļānotu ierakstīšanu...

- 1 - Nospiediet SOURCES (Avoti) un atlasiet ● Ieraksti.
- 2 - Ekrāna augšpusē atlasiet Iepļānots .
- 3 - Izmantojiet navigācijas taustiņus, lai augšējā labajā stūrī atlasītu un nospiediet OK (Labi).
- 4 - Atlasiet Grafiks un nospiediet OK (Labi).
- 5 - Atlasiet uztvērēju, no kura vēlaties ierakstīt, un nospiediet OK (Labi).
- 6 - Atlasiet kanālu, no kura vēlaties ierakstīt, un nospiediet OK (Labi).
- 7 - Atlasiet ieraksta dienu un nospiediet OK (Labi).
- 8 - Iestatiet ierakstīšanas sākuma un beigu laiku. Atlasiet pogu un izmantojiet (uz augšu) vai (uz leju) taustiņus, lai iestatītu stundas un minūtes.
- 9 - Atlasiet Grafiks un nospiediet OK (Labi), lai iepļānotu manuālu ierakstīšanu.

Ieraksts parādīsies iepļānoto ierakstu un atgādinājumu sarakstā.

---

## Ieraksta skatīšanās

Lai skatītos ierakstu...

- 1 - Nospiediet SOURCES (Avoti) un atlasiet ● Ieraksti.
- 2 - Ierakstu sarakstā atlasiet nepieciešamo ierakstu un nospiediet OK (Labi), lai sāktu skatīties.
- 3 - Varat izmantot taustiņus (pauze), (atskaņot), (attīt), (ātri patīt) vai (apturēt).
- 4 - Lai pārslēgtu atpakaļ uz televīzijas skatīšanos, nospiediet EXIT (Iziet).

---

## Noņemt vai pārdēvēt ierakstu

Lai pārdēvētu vai noņemtu ierakstu...

- 1 - Nospiediet SOURCES (Avoti) un atlasiet ● Ieraksti.
- 2 - Ierakstu sarakstā atlasiet vajadzīgo ierakstu un nospiediet INFO / + OPTIONS (Informācija/Opcijas).
- 3 - Atlasiet Pārdēvēt, lai mainītu ieraksta nosaukumu, vai atlasiet Noņemt, lai noņemtu šo ierakstu.
- 4 - Lai pārslēgtu atpakaļ uz televīzijas skatīšanos, nospiediet EXIT (Iziet).

---

15.2

## Pause TV

---

### Nepiec. aprīkojums

Varat pauzēt digitālās TV apraides un atsākt skatīšanos vēlāk.

Lai pauzētu TV pārraidi, nepieciešams...

- pievienots USB cietais disks, kas formatēts šajā televizorā
- šajā televizorā instalēti digitālās TV kanāli
- kanālu informācijas saņemšana ekrāna TV ceļvedī

Ja esat pievienojis un formatējis USB cieto disku, televizors saglabā skatīto TV apraidi. Pārslēdzot uz citu kanālu, iepriekšējā kanāla apraide tiek notīrīta. Tāpat arī, pārslēdzot televizoru gaidstāves režīmā, apraide tiek notīrīta.

Nevarat izmantot Pause TV ierakstīšanas laikā.

Lai iegūtu papildinformāciju, sadaļā Palīdzība atlasiet Atslēgvārdi un atrodiet USB cietais disks, instalēšana vai Instalēšana, USB cietais disks.

---

### Pārraides pauzēšana

Lai pauzētu un atsāktu apraidi...

- Lai apturētu (pauzētu) televīzijas pārraidi, nospiediet (Pauze).
- Lai atsāktu skatīšanos, nospiediet (Atskaņot).

Kad progressa josla redzama ekrānā, nospiediet (Attīt) vai (Patīt uz priekšu), lai izvēlētos, no kuras vietas vēlaties sākt skatīties pauzēto apraidi. Nospiediet šos taustiņus atkārtoti, lai mainītu ātrumu.

Varat pauzēt apraidi maksimāli uz 90 minūtēm.

Lai pārslēgtu atpakaļ uz pašreizējo televīzijas pārraidi, nospiediet (Apturēt).

---

## Atskaņot vēlreiz

Tā kā televizors saglabā skatīto apraidi, lielākoties varat atkārtoti atskaņot apraidi dažas sekundes.

Lai vēlreiz atskaņotu pašreizējo apraidi...

1 - Nospiediet **||** (Pauzēt)

2 - Nospiediet **◀◀** (Attīt). Varat atkārtoti nospiegt **◀◀**, lai atlasītu, no kuras vietas vēlaties sākt skatīties pauzēto apraidi. Nospiediet šos taustiņus atkārtoti, lai mainītu ātrumu. Vienā brīdī sasniegsiet apraides atmiņas sākumu vai maksimālo laika periodu.

3 - Nospiediet **▶** (Atskaņot), lai vēlreiz skatītos apraidi.

4 - Nospiediet **■** (Apturēt), lai skatītos apraidi tiešraidē.

# Viedtālruni un planšetdatori

16.1

## Aplikācija TV Remote App

Jaunā aplikācija Philips TV Remote App jūsu viedtālrunī vai planšetdatorā ir jūsu jaunais televizora draugs.

Izmantojot TV Remote App, varat pārvaldīt multivīdi sev visapkārt. Nosūtiet fotoattēlus, mūziku vai videoklipus uz lielo televizora ekrānu vai skatieties jebkuru TV kanālu savā planšetdatorā vai tālrunī. Atrodiet interesējošu pārraidi TV ceļvedī un skatieties tālrunī vai televizorā. Izmantojot TV Remote App, savu tālruni varat lietot kā tālvadības pulti.

Lejupielādējiet Philips TV Remote App no sava iecienītā aplikāciju veikala jau šodien.

Philips TV Remote App ir pieejama iOS un Android un ir bez maksas.

16.2

## Google Cast

### Nepiec. aprīkojums

Ja aplikācijai jūsu mobilajā ierīcē ir Google Cast, varat pārraidīt savu aplikāciju šajā televizorā. Mobilajā aplikācijā atrodiet Google Cast ikonu. Varat izmantot savu mobilo ierīci, lai kontrolētu saturu televizorā. Google Cast darbojas ar Android un iOS.

Jūsu mobilajai ierīcei jābūt pievienotai tajā pašā Wi-Fi mājas tīklā, kur jūsu televizors.

### Aplikācijas ar Google Cast

Jaunas Google Cast aplikācijas kļūst pieejamas katru dienu. Varat to izmēģināt ar YouTube, Chrome, Netflix, Photowall ... vai Big Web Quiz for Chromecast. Skatiet arī [google.com/cast](http://google.com/cast)

Daži Google Play produkti un funkcijas nav pieejami visās valstīs.

Papildinformācija pieejama vietnē [support.google.com/androidtv](http://support.google.com/androidtv)

## Pārraidīšana uz televizoru

Lai pārraidītu aplikāciju televizora ekrānā...

- 1 - Viedtālrunī vai planšetdatorā atveriet aplikāciju, kas atbalsta Google Cast.
- 2 - Pieskarities pie Google Cast ikonai.
- 3 - Atlasiet televizoru, uz kuru vēlaties pārraidīt.
- 4 - Nospiediet atskaņošanas pogu viedtālrunī vai planšetdatorā. Atlasītais saturs tiks atskaņots televizorā.

16.3

## AirPlay

Lai pievienotu AirPlay funkcionalitāti savam Android TV, varat lejupielādēt un instalēt vienu no vairākām Android aplikācijām, kas to veic. Vairākas no šīm lietotnēm pieejamas **Google Play™** veikalā.

16.4

## MHL

Šis televizors ir saderīgs ar MHL™.

Ja jūsu mobilā ierīce ir saderīga arī ar MHL, varat savienot mobilo ierīci ar televizoru, izmantojot MHL vadu. Kad MHL vads ir pievienots, varat kopīgot mobilās ierīces saturu televizora ekrānā. Jūsu mobilā ierīce vienlaikus uzlādē tās akumulatoru. MHL savienojums ir ideāli piemērots, lai skatītos filmas vai spēlētu spēles no mobilās ierīces televizorā ilgāku laiku.

### Uzlāde

Kad MHL vads ir pievienots, jūsu ierīce tiks uzlādēta, kamēr televizors ir ieslēgts (nevis gaidstāvē).

### MHL vads

Nepieciešams pasīvs MHL vads (HDMI-Micro USB), lai savienotu mobilo ierīci ar televizoru. Jums nepieciešams papildu adapteris, lai izveidotu savienojumu ar mobilo ierīci. Lai pievienotu MHL vadu pie televizora, izmantojiet **HDMI 4 MHL** savienojumu.



MHL, Mobile High-Definition Link un MHL logotips ir MHL, LLC reģistrētas preču zīmes.

---

# Spēles

---

## 17.1

### Nepiec. aprīkojums

Šajā televizorā varat spēlēt spēles...

- no lietotnēm sākuma izvēlnē
- no **Google Play™ veikala** sākuma izvēlnē
- No pievienotas spēļu konsoles

Pirms spēlēt spēles, vispirms jālejupielādē spēļu lietotne un tā jāinstalē televizorā. Dažu spēļu spēlēšanai nepieciešama spēļu vadāmierīce.

Lai instalētu spēļu lietotni, televizoram jābūt interneta pieslēgumam. Lai izmantotu lietotnes, jums jāpiekrīt lietošanas noteikumiem. Pierakstieties ar Google kontu, lai izmantotu Google Play lietotnes un **Google™ Play veikalu**.

---



## 17.2

### Spēles spēlēšana

---

#### No spēļu konsoles

Lai sāktu spēli no spēļu konsoles...

- 1 - Ieslēdziet spēļu konsoli.
- 2 - Nospiediet  **SOURCES** (Avoti) un atlasiet spēļu konsoli vai savienojuma nosaukumu.
- 3 - Sāciet spēli.
- 4 - Vairākkārt nospiediet  **BACK** (Atpakaļ) vai nospiediet  **EXIT** (Iziet), vai apturiet aplikāciju ar atvēlētu apturēšanas pogu.

Lai iegūtu papildinformāciju, sadaļā **Palīdzība** atlasiet **Atslēgvārdi** un atrodiet **Spēļu konsole, pievienošana**.

# Ambilight

18.1



## Ambilight stils

### Sekošana video

Varat iestatīt Ambilight sekot TV pārraides video vai audio dinamikai. Vai arī varat iestatīt Ambilight, lai rādītu iestatīto krāsas stilu vai izslēgt Ambilight.

Ja atlasāt **Sekot video**, varat atlasīt vienu no stiliem, kas seko attēla dinamikai televizora ekrānā.

Lai iestatītu Ambilight stilu...

- 1 - Nospiediet  **AMBILIGHT**.
- 2 - Atlasiet **Sekot video**.
- 3 - Atlasiet vajadzīgo stilu.
- 4 - Nospiediet  (pa kreisi), lai pārietu vienu soli atpakaļ, vai nospiediet  **BACK** (Atpakaļ), lai aizvērtu izvēlni.

Pieejamie **Sekot video** stili ir...

- **Standarta** - perfekti piemērots, skatoties televizoru ikdienā
- **Dabīgs** - maksimāli reālistisks attēls vai skaņa
- **Impresīvs** - perfekts asa sižeta filmām
- **Dzīvīgs** - ideāli piemērots izmantošanai dienas apgaismojumā
- **Spēle** - ideāli iestatījumi, lai spēlētu spēles
- **Komforts** - ideāli iestatījumi klusam vakaram
- **Relaks.** - ideāli iestatījumi mājīgai sajūtai

### Sekošana audio

Varat iestatīt Ambilight sekot TV pārraides video vai audio dinamikai. Vai arī varat iestatīt Ambilight, lai rādītu iestatīto krāsas stilu vai izslēgt Ambilight.

Ja atlasāt **Sekot audio**, varat atlasīt vienu no stiliem, kas seko skaņas dinamikai.

Lai iestatītu Ambilight stilu...

- 1 - Nospiediet  **AMBILIGHT**.
- 2 - Atlasiet **Sekot audio**.
- 3 - Atlasiet vajadzīgo stilu.
- 4 - Nospiediet  (pa kreisi), lai pārietu vienu soli atpakaļ, vai nospiediet  **BACK** (Atpakaļ), lai aizvērtu izvēlni.

Pieejamie **Sekot audio** stili ir...

- **Lumina** - miksē audio dinamikā ar video krāsām
- **Colora** - balstīts uz audio dinamikā
- **Retro** - balstīts uz audio dinamikā
- **Spectrum** - balstīts uz audio dinamikā
- **Scanner** - balstīts uz audio dinamikā



- **Rhythm** - balstīts uz audio dinamikā
- **Party** - visu audio stilu sajaukums, viens pēc otra

### Sekošana krāsai

Varat iestatīt Ambilight sekot TV pārraides video vai audio dinamikai. Vai arī varat iestatīt Ambilight, lai rādītu iestatīto krāsas stilu vai izslēgt Ambilight.

Ja atlasāt **Sekot krāsai**, varat atlasīt vienu no iestatītajiem krāsu stiliem.

Lai iestatītu Ambilight stilu...

- 1 - Nospiediet  **AMBILIGHT**.
- 2 - Atlasiet **Sekot krāsai**.
- 3 - Atlasiet vajadzīgo stilu.
- 4 - Nospiediet  (pa kreisi), lai pārietu vienu soli atpakaļ, vai nospiediet  **BACK** (Atpakaļ), lai aizvērtu izvēlni.



Pieejamie **Sekot krāsai** stili ir...

- **Karsta lava** - sarkanās krāsas variācijas
- **Dziļūdens** - zilās krāsas variācijas
- **Brīvā daba** - zaļās krāsas variācijas
- **ISF silti balta** - statiska krāsa
- **Vēsi balta** - statiska krāsa

### Sekot aplikācijai

Šī funkcija ir pieejama, ja Ambilight vadībai tiek izmantota aplikācija.



Lai iestatītu Ambilight stilu...

- 1 - Nospiediet  **AMBILIGHT**.
- 2 - Atlasiet **Sekot lietotnei**.
- 3 - Izpildiet ekrānā redzamos norādījumus.
- 4 - Nospiediet  (pa kreisi), lai pārietu vienu soli atpakaļ, vai nospiediet  **BACK** (Atpakaļ), lai aizvērtu izvēlni.

18.2

## Ambilight izslēgšana

Lai izslēgtu Ambilight...

- 1 - Nospiediet  **AMBILIGHT**.
- 2 - Atlasiet **Izslēgts**.
- 3 - Nospiediet  (pa kreisi), lai pārietu vienu soli atpakaļ, vai nospiediet  **BACK** (Atpakaļ), lai aizvērtu izvēlni.

---

## Ambilight iestatījumi

Lai iegūtu papildinformāciju, sadaļā **Palīdzība** atlasiet **Atslēgvārdi un atrodiet Ambilight, iestatījumi**.

---

## Režīms Lounge Light

Izmantojot TV režīmu Lounge Light, varat pārslēgt Ambilight, kad TV ir gaidstāvē. Varat apgaismot savu istabu ar Ambilight.

Ja pēc TV pārslēgšanas gaidstāves režīmā vēlaties ieslēgt Ambilight Lounge Light, izpildiet šādas darbības.



- 1 - Nospiediet  **AMBILIGHT**.
- 2 - Pēc  **AMBILIGHT** nospiešanas tiks ieslēgts Ambilight Lounge Light.
- 3 - Ja vēlaties mainīt uz citu gaismas efektu, vēlreiz nospiediet  **AMBILIGHT**.
- 4 - Lai izslēgtu Ambilight Lounge Light, nospiediet  **AMBILIGHT**, līdz apgaismojums nodziest. Iespējams, dažas reizes jānospiež  **AMBILIGHT**.

# Populārākie

19.1

## Par funkciju Populārākie

Ar funkciju  Populārākie jūsu TV iesaka...

- pašreizējās TV pārraides  Pašlaik televīzijā
- jaunākos nomas video  Video pēc pieprasījuma
- tiešsaistes TV pakalpojumus (Catch Up TV)  TV pēc piepras.

Lai izmantotu funkciju Populārākie, savienojiet televizoru ar internetu. Piekūrtiet lietošanas noteikumiem. Funkcijas Populārākie informācija un pakalpojumi ir pieejami tikai atsevišķās valstīs.

### Lietošanas nosacījumi

Lai atļautu televizoram veikt šos ieteikumus, jums jāpiekrīt lietošanas noteikumiem. Lai iegūtu personalizētus ieteikumus, pamatojoties uz skatīšanās ieradumiem, jums noteikti jāatzīmē izvēles lodziņš **Personalizēto ieteikumu pakalpojuma izvēle**.

Lai atvērtu lietošanas noteikumus...

- 1 - Nospiediet  TOP PICKS (Populārākie).
- 2 - Izmantojiet navigācijas taustiņus, lai augšējā labajā stūrī atlasītu  atlasiet **Lietošan. nosacīj.** un nospiediet OK (Labi).

19.2

## Pašlaik televīzijā

### Par Pašlaik televīzijā

Izmantojot funkciju  Pašlaik televīzijā, televizors iesaka populārākās pārraides, ko šobrīd skatīties.



Ieteiktās pārraides tiek izvēlētas no instalētajiem kanāliem. Izvēle tiek veikta no jūsu valsts kanāliem. Turklāt varat arī ļaut **Pašlaik televīzijā** veikt personalizētus ieteikumus, pamatojoties uz jūsu regulāri skatītajām pārraidēm.

Lai padarītu pieejamu Pašlaik televīzijā informāciju...

- Pašlaik televīzijā informācijai jābūt pieejamai jūsu valstī.
- Televizorā jābūt instalētiem kanāliem.
- Televizoram jābūt interneta pieslēgumam.
- Televizora pulkstenim jābūt iestatītam režīmā Automātisks vai Atkarībā no valsts.
- Jums jāpiekrīt lietošanas noteikumiem (Iespējams, esat jau to izdarījis, pievienojot televizoru internetam).

## Pašlaik televīzijā izmantošana

Lai atvērtu Pašlaik televīzijā...

- 1 - Nospiediet  TOP PICKS (Populārākie), lai atvērtu izvēlni Populārākie.
- 2 - Atlasiet  Pašlaik televīzijā ekrāna augšdaļā un nospiediet OK (Labi).
- 3 - Atlasiet **Vairāk**, lai atvērtu TV ceļvedi.

Kad atverat **Pašlaik televīzijā**, televizoram, iespējams, būs nepieciešamas dažas sekundes, lai atsvaidzinātu lapas informāciju.

19.3

## TV pēc pieprasījuma

### Par TV pēc pieprasījuma



Izmantojot  TV pēc pieprasījuma sākuma izvēlnē, varat skatīties nokavētās TV pārraides vai iecienītās pārraides sev vēlamajā laikā. Šis pakalpojums tiek dēvēts arī par Catch Up TV, Replay TV vai Online TV. TV pēc pieprasījuma pieejamās programmas var skatīties bez maksas.

Turklāt varat ļaut TV pēc pieprasījuma sniegt personalizētus pārraižu ieteikumus, pamatojoties uz TV uzstādījumu un regulāri skatītajām pārraidēm.



Ikona  būs redzama ekrāna augšējā joslā tikai tad, ja pakalpojums TV pēc pieprasījuma ir pieejams.

## TV pēc pieprasījuma izmantošana

Lai atvērtu TV pēc pieprasījuma...

- 1 - Nospiediet  TOP PICKS (Populārākie), lai atvērtu izvēlni Populārākie.
- 2 - Atlasiet  TV pēc pieprasījuma ekrāna augšdaļā un nospiediet OK (Labi).
- 3 - Atlasiet **Visas raidorg.** un nospiediet OK (Labi). Varat atlasīt noteiktu raidorganizāciju, ja pieejamas vairākas.
- 4 - Nospiediet  BACK (Atpakaļ), lai aizvērtu.

Kad atverat **TV pēc pieprasījuma**, televizoram, iespējams, būs nepieciešamas dažas sekundes, lai atsvaidzinātu lapas informāciju.

Pēc pārraides sākuma varat izmantot taustiņus  (Atskaņot) un  (Pauzēt).



---

## Video pēc piepras.

---

### Par Video pēc pieprasījuma

Izmantojot  Video pēc pieprasījuma, varat iznomāt filmas no tiešsaistes video veikala.

Turklāt varat ļaut Video pēc pieprasījuma sniegt personalizētus ieteikumus par filmām, pamatojoties uz jūsu valsti, TV uzstādījumiem un regulāri skatītajām pārraidēm.

Ikona  būs redzama ekrāna augšējā joslā tikai tad, ja pakalpojums Video pēc pieprasījuma ir pieejams.

#### Apmaksa

Iznomājot vai iegādājoties filmu, varat droši norēķināties video veikalā ar kredītkarti. Lielākā daļa video veikalu ir jāizveido pieteikšanās konts, kad pirmoreiz iznomājat filmu.

#### Interneta trafiks

Straumējot daudzus videoklipus, varat pārsniegt interneta trafika mēneša limitu.

---

## Video pēc pieprasījuma izmantošana



Lai atvērtu Video pēc pieprasījuma...

- 1 - Nospiediet  TOP PICKS (Populārākie), lai atvērtu izvēlni Populārākie.
- 2 - Atlasiet  Video pēc pieprasījuma ekrāna augšdaļā un nospiediet OK (Labi).
- 3 - Atbilstoši savām vēlmēm atlasiet Visi veikali, Ieteicams vai Populārs.
- 4 - Nospiediet  BACK (Atpakaļ), lai aizvērtu.

Kad atverat Video pēc pieprasījuma, televizoram, iespējams, būs nepieciešamas dažas sekundes, lai atsvaidzinātu lapas informāciju.

Varat atlasīt noteiktu video veikalu, ja pieejami vairāki.

Lai iznomātu filmu...

- 1 - Iezīmējiet filmas plakātu. Pēc dažām sekundēm parādīsies neliela informācija.
- 2 - Nospiediet OK (Labi), lai atvērtu filmas lapu video veikalā un izlasītu filmas satura pārstāstu.
- 3 - Apstipriniet savu pasūtījumu.
- 4 - Veiciet maksājumu televizorā.
- 5 - Sāciet skatīties. Varat izmantot taustiņus  (Atskaņot) un  (Pauze).

# Netflix

Ja jums ir Netflix abonements, varat skatīties Netflix šajā televizorā. Jūsu televizoram jābūt interneta savienojumam. Jūsu reģionā Netflix var būt pieejams tikai turpmākajos programmatūras atjauninājumos.

Nospiediet tālvadības pults pogu **NETFLIX**, lai atvērtu Netflix lietotni. Varat atvērt Netflix nekavējoties, kad televizors ir gaidstāvē.

[www.netflix.com](http://www.netflix.com)



# Multi View

## 21.1

### Teleteksts un televīzija

Varat skatīties televīzijas kanālu mazajā Multi View ekrānā, kamēr skatāties teletekstu.

Lai skatītos televīzijas kanālu vienlaikus ar teletekstu...

- 1 - Nospiediet  Multi View \* vai nospiediet , lai atvērtu TV izvēlni.
- 2 - Atlasiet **Multi View** un nospiediet **OK** (Labi).
- 3 - Ekrānā atlasiet **Multi View: ieslēgts**. Jūsu skatītais kanāls tiek rādīts mazajā ekrānā.

Lai paslēptu mazo ekrānu, ekrānā atlasiet **Multi View: izslēgts**.



\* Ja taustiņš  Multi View ir pieejams tālvadības pultī

## 21.2

### HDMI un TV

Varat skatīties televīzijas kanālu Multi View mazajā ekrānā, kamēr skatāties video no pievienotas HDMI ierīces.

Lai skatītos televīzijas kanālu, kamēr skatāties video no pievienotas HDMI ierīces\*...

- 1 - Nospiediet  Multi View \* vai nospiediet , lai atvērtu TV izvēlni.
- 2 - Atlasiet **Multi View** un nospiediet **OK** (Labi).
- 3 - Ekrānā atlasiet **Multi View: ieslēgts**. Jūsu skatītais kanāls tiek rādīts mazajā ekrānā.

Lai paslēptu mazo ekrānu, ekrānā atlasiet **Multi View: izslēgts**.

Piezīme. Varat skatīties Multi View režīmā tikai TV kanāla attēlu, kanāla skaņa būs izslēgta.



\* Ja taustiņš  Multi View ir pieejams tālvadības pultī

## 21.3



### Nettv un TV

Varat skatīties televīzijas kanālu mazajā Multi View ekrānā, kamēr skatāties Nettv lietotni.

Lai skatītos televīzijas kanālu, kamēr skatāties Nettv lietotni...

- 1 - Nospiediet  Multi View \* vai nospiediet , lai atvērtu TV izvēlni.
- 2 - Atlasiet **Multi View** un nospiediet **OK** (Labi).
- 3 - Ekrānā atlasiet **Multi View: ieslēgts**. Jūsu skatītais

kanāls tiek rādīts mazajā ekrānā.

4 - Nospiediet  + vai  -, lai pārslēgtu kanālus mazajā ekrānā

Lai paslēptu mazo ekrānu, ekrānā atlasiet **Multi View: izslēgts**.



Piezīme. Ne katra Nettv lietotne atbalsta Multi View TV kanālā. Ja lietotne neatbalsta Multi View, televizorā būs redzams ziņojums: **Multi View nav atbalstīts**.

\* Ja taustiņš  Multi View ir pieejams tālvadības pultī

## 21.4

### Nettv un HDMI

Varat skatīties Nettv lietotni Multi View mazajā ekrānā, kamēr skatāties video no pievienotas HDMI ierīces.

- 1 - Nospiediet  Multi View \* vai nospiediet , lai atvērtu TV izvēlni.
- 2 - Atlasiet **Multi View** un nospiediet **OK** (Labi).
- 3 - Ekrānā atlasiet **Multi View: ieslēgts**.

Lai paslēptu mazo ekrānu, ekrānā atlasiet **Multi View: izslēgts**.

Piezīme. Ne katra Nettv lietotne atbalsta Multi View TV kanālā. Ja lietotne neatbalsta Multi View, televizorā būs redzams ziņojums: **Multi View nav atbalstīts**.

\* Ja taustiņš  Multi View ir pieejams tālvadības pultī

# Programmatūra

22.1

## Atjaun.progr.

### Atjaunināšana no interneta



Ja televizors ir pieslēgts internetam, jūs, iespējams, saņemsiet ziņojumu par televizora programmatūras atjaunināšanu. Jums nepieciešams ātrs (platjoslas) interneta pieslēgums. Ja saņemat šo ziņojumu, ieteicams veikt atjaunināšanu.

Kad ziņojums redzams ekrānā, atlasiet **Atjaunināt** un izpildiet norādījumus ekrānā.

Varat arī patstāvīgi meklēt programmatūras atjauninājumu.

Programmatūras atjaunināšanas laikā nav redzams attēls un televizors izslēdzas un ieslēdzas. Tas var notikt vairākas reizes. Atjaunināšana var ilgt dažas minūtes. Uzgaidiet, līdz televizora attēls atkal parādās. Programmatūras atjaunināšanas laikā nespiediet izslēgšanas slēdzi  uz televizora vai tālvadības pults.

Lai patstāvīgi meklētu programmatūras atjauninājumu...

- 1 - Nospiediet , atlasiet **Visi iestatījumi** un nospiediet **OK** (Labi).
- 2 - Atlasiet **Atjaunināt programmatūru** > **Meklēt atjauninājumus**.
- 3 - Atlasiet **Internets**.
- 4 - Televizors meklēs atjauninājumu internetā.
- 5 - Ja atjauninājums ir pieejams, varat tūlīt atjaunināt programmatūru.
- 6 - Programmatūras atjaunināšana var aizņemt vairākas minūtes. Nespiediet taustiņu  uz televizora vai tālvadības pults.
- 7 - Kad atjaunināšana ir pabeigta, televizors atgriezīsies pie jūsu skatītā kanāla.

### Atjaunināšana no USB

Iespējams, būs jāatjaunina televizora programmatūra.

Jums būs vajadzīgs dators ar ātrdarbīgu interneta pieslēgumu un USB zibatmiņas disks, lai programmatūru augšupielādētu televizorā. Izmantojiet USB zibatmiņas disku, kurā ir 500 MB brīva atmiņas vieta. Pārliedzinieties, vai ierakstīšanas aizsardzība ir izslēgta.

Lai atjauninātu televizora programmatūru...

- 1 - Nospiediet , atlasiet **Visi iestatījumi** un nospiediet **OK** (Labi).
- 2 - Atlasiet **Atjaunināt programmatūru** > **Meklēt**

atjauninājumus.

3 - Atlasiet **USB** > **Lokālie atjauninājumi** un nospiediet **OK** (Labi).

**Televizora identificēšana**

1 - Pievienojiet USB zibatmiņas disku vienam no televizora USB savienojumiem.

2 - Atlasiet **Sākt** un nospiediet **OK** (Labi). USB zibatmiņas diskā tiks ierakstīts identifikācijas fails.

**Programmatūras lejupielāde**

1 - Ievietojiet USB zibatmiņas disku savā datorā.

2 - USB zibatmiņas diskā atrodiet failu **update.htm** un veiciet uz tā dubultklikšķi.

3 - Noklikšķiniet uz **Nosūtīt ID**.

4 - Ja ir pieejama jauna programmatūra, lejupielādējiet .zip failu.

5 - Pēc lejupielādes atpakojojiet failu un nokopējiet failu **autorun.upg** USB zibatmiņas diskā. Neievietojiet šo failu mapē.

**Televizora programmatūras atjaunināšana**

1 - Vēlreiz ievietojiet televizorā USB zibatmiņas disku.

Atjaunināšana sākas automātiski.

2 - Programmatūras atjaunināšana var aizņemt vairākas minūtes. Nespiediet taustiņu  uz televizora vai tālvadības pults. Neizņemiet USB zibatmiņas disku.

3 - Kad atjaunināšana ir pabeigta, televizors atgriezīsies pie jūsu skatītā kanāla.

Ja atjaunināšanas laikā tiek pārtraukta strāvas padeve, nekādā gadījumā neatvienojiet USB zibatmiņas disku no televizora. Pēc strāvas padeves atjaunošanas atjaunināšana tiks turpināta.

Lai nejauši neveiktu televizora programmatūras atjaunināšanu, izdzēsiet no USB zibatmiņas diska failu **autorun.upg**.

### OAD atjauninājumu meklēšana

Meklējiet OAD (Over-the-air Download) programmatūras atjauninājumu.



Lai meklētu OAD atjauninājumu...

- 1 - Nospiediet , atlasiet **Visi iestatījumi** un nospiediet **OK** (Labi).
- 2 - Atlasiet **Atjaunināt programmatūru** > **Meklēt OAD atjauninājumus**.
- 3 - Izpildiet ekrānā redzamos norādījumus.

\* Piezīme. OAD programmatūras atjauninājums ir pieejams tikai atsevišķās valstīs.



## Programmatūras versija

Lai skatītu pašreizējo TV programmatūras versiju...

- 1 - Nospiediet , atlasiet **Visi iestatījumi** un nospiediet **OK** (Labi).
- 2 - Atlasiet **Atjaunin.programmat. > Programmat. inform.** un nospiediet **OK** (Labi).
- 3 - Redzama versija, izlaides piezīmes un izveides datums. Redzams arī Netflix ESN numurs, ja pieejams.
- 4 - Nospiediet  (pa kreisi), ja nepieciešams, vairākkārt, lai aizvērtu izvēlni.

## Automātiska programmatūras atjaunināšana

Ieslēdziet automātisku programmatūras atjaunināšanu, lai automātiski atjauninātu TV programmatūru. Kad TV nelietojat, iestatiet to gaidstāves režīmā.

- 1 - Nospiediet , atlasiet **Visi iestatījumi** un nospiediet **OK** (Labi).
- 2 - Atlasiet **Atjaunin.programmat. > Automāt. programmat. atjaun.** un nospiediet **Iesl./izsl.**
- 3 - Nospiediet  (pa kreisi), ja nepieciešams, vairākkārt, lai aizvērtu izvēlni.

## Atklātā pirmkoda programmatūra

Šim televizoram ir atklātā pirmkoda programmatūra. Ar šo TP Vision Europe B.V. piedāvā pēc pieprasījuma nosūtīt pilnīga atbilstošā atklātā pirmkoda kopiju ar autortiesībām aizsargātā atklātā pirmkoda programmatūras pakotnēm, kas izmantotas šim ražojumam, ja šāds piedāvājums tiek pieprasīts saskaņā ar atbilstošām licencēm.

Šis piedāvājums ir spēkā ne ilgāk kā trīs gadus pēc produkta iegādes jebkurai personai, kura ir saņēmusi šo informāciju.

Lai saņemtu pirmkodu, lūdzu, rakstiet angļu valodā uz

...

[open.source@tpvision.com](mailto:open.source@tpvision.com)

## Atklātā pirmkoda licence

### Par atklātā pirmkoda licenci

Atklātā pirmkoda README fails TP Vision Netherlands B.V. daļām. TV programmatūra, uz ko attiecas atklātā pirmkoda licences.



Šajā dokumentā aprakstīta TP Vision Netherlands B.V. televizorā izmantotā pirmkoda izplatīšana, uz ko attiecas vai nu GNU vispārējā publiskā licence (General Public License — GPL), vai arī GNU mazāk vispārējā publiskā licence (Lesser General Public License — LGPL) vai jebkura cita atklātā pirmkoda licence. Instrukcijas par šīs programmatūras atklātā pirmkoda iegūšanu ir pieejamas lietošanas norādījumos.

TP Vision Netherlands B.V. NESNIEDZ NEKĀDAS GARANTIJAS, TIEŠAS VAI NETIEŠAS, TOSTARP GARANTIJAS PAR PIEMĒROTĪBU PĀRDOŠANAI VAI KONKRĒTAM NOLŪKAM, ATTIECĪBĀ UZ ŠO PROGRAMMATŪRU. TP Vision Netherlands B.V. Nenodrošina atbalstu šai programmatūrai. Iepriekšminētā informācija neietekmē jūsu garantijas un tiesības attiecībā uz iegādātajiem TP Vision Netherlands B.V. produktiem. Tas attiecas tikai uz jums pieejamo pirmkodu.

## Paziņojumi

Varat saņemt paziņojumu par jaunu TV programmatūru, kas pieejama lejupielādei, vai citām ar programmatūru saistītām aktivitātēm.

Lai lasītu šos paziņojumus...

- 1 - Nospiediet , atlasiet **Visi iestatījumi** un nospiediet **OK** (Labi).
- 2 - Atlasiet **Atjaunin.programmat. > Paziņojumi.**
- 3 - Ja parādās paziņojums, varat to lasīt vai atlasīt vienu no pieejamajiem paziņojumiem.
- 4 - Nospiediet  (pa kreisi), ja nepieciešams, vairākkārt, lai aizvērtu izvēlni.

# Specifikācijas

23.1

## Vide

### Eiropas enerģijas marķējums

Eiropas enerģijas marķējums norāda šīs ierīces energoefektivitātes klasi. Jo zaļāka ir ierīces energoefektivitātes klase, jo mazāk enerģijas tā patērē.

Uz marķējuma jūs varat redzēt šīs ierīces energoefektivitātes klasi, vidējo strāvas patēriņu ieslēgtā stāvoklī un vidējo enerģijas patēriņu 1 gada laikā. Šīs ierīces strāvas patēriņa vērtības varat skatīt arī savas valsts Philips vietnē

[www.philips.com/TVsupport](http://www.philips.com/TVsupport).

## Product Fiche

### 43PUS6501

- Energoefektivitātes klase : B
- Redzamā ekrāna izmēri : 108 cm / 43 collas
- Strāvas patēriņš iesl. režīmā (W) : 77 W
- Strāvas patēriņš gadā (kWh) \* : 112 kWh
- Strāvas patēriņš gaidstāvē (W) \*\*: 0,30 W
- Displeja izšķirtspēja (pikseli) : 3840 x 2160p

### 49PUS6501

- Energoefektivitātes klase : B
- Redzamā ekrāna izmēri : 123 cm / 49 collas
- Strāvas patēriņš iesl. režīmā (W) : 99 W
- Strāvas patēriņš gadā (kWh) \* : 144 kWh
- Strāvas patēriņš gaidstāvē (W) \*\*: 0,30 W
- Displeja izšķirtspēja (pikseli) : 3840 x 2160p

### 55PUS6501

- Energoefektivitātes klase : A
- Redzamā ekrāna izmēri : 139 cm / 55 collas
- Strāvas patēriņš iesl. režīmā (W) : 105 W
- Strāvas patēriņš gadā (kWh) \* : 153 kWh
- Strāvas patēriņš gaidstāvē (W) \*\*: 0,30 W
- Displeja izšķirtspēja (pikseli) : 3840 x 2160p

### 65PUS6521

- Energoefektivitātes klase : A
- Redzamā ekrāna izmēri : 164 cm / 65 collas
- Strāvas patēriņš iesl. režīmā (W) : 121 W
- Strāvas patēriņš gadā (kWh) \* : 177 kWh
- Strāvas patēriņš gaidstāvē (W) \*\*: 0,30 W
- Displeja izšķirtspēja (pikseli) : 3840 x 2160p

\* Strāvas patēriņš kWh gadā, pamatojoties uz televizora strāvas patēriņu, kas darbojas 4 stundas dienā 365 dienas. Faktiskais strāvas patēriņš ir atkarīgs no televizora izmantošanas biežuma.

\*\* Kad televizors ir izslēgts ar tālvadības pulti un nav aktīva neviens funkcija.

## Lietošanas beigas

### Veco produktu un bateriju utilizācija

Šī ierīce ir konstruēta un izgatavota no augstas kvalitātes materiāliem un sastāvdaļām, ko var pārstrādāt un izmantot atkārtoti.



Ja uz produkta redzams pārsvītrotas atkritumu urnas simbols, tas nozīmē, ka uz šo produktu attiecas Eiropas direktīva 2012/19/ES.



Lūdzu, uzziniet par elektrisko un elektronisko produktu vietējo atsevišķo savākšanas sistēmu.

Lūdzu, rīkojieties saskaņā ar vietējiem noteikumiem un neizmetiet nolietotos produktus kopā ar parastiem sadzīves atkritumiem. Pareiza nolietoto produktu likvidēšana palīdz novērst iespējamo negatīvo ietekmi uz vidi un cilvēku veselību.

Jūsu produktā ievietotas baterijas, uz kurām attiecas Eiropas direktīva 2006/66/EK un kuras nedrīkst utilizēt kopā ar parastiem sadzīves atkritumiem.



Lūdzu, noskaidrojiet vietējo noteikumu prasības attiecībā uz bateriju atsevišķu savākšanu, jo pareiza to likvidēšana palīdz novērst iespējami negatīvo ietekmi uz vidi un cilvēku veselību.

23.2

## Enerģija

Produkta specifikācijas var tikt mainītas bez iepriekšēja brīdinājuma. Detalizētu informāciju par šī produkta specifikācijām skatiet vietnē [www.philips.com/TVsupport](http://www.philips.com/TVsupport)

### Enerģija

- Elektropadeve: Maiņstrāva 220-240V +/-10%
- Apkārtējā temperatūra: No 5°C līdz 35°C
- Strāvas taupīšanas funkcijas: Ekoloģiskais režīms, Attēla izslēgšana (lai klausītos radio), automātiskās izslēgšanās taimeris, Ekoloģisko iestatījumu izvēlne.

Informāciju par strāvas patēriņu skatiet nodaļā Product Fiche.

Enerģijas klase, kas norādīta produkta datu plāksnītē, ir šī produkta enerģijas patēriņš parastas mājsaimniecības lietošanas laikā (IEC 62087 Izd. Maksimālā enerģijas klase, kas norādīta iekavās, tiek izmantota elektrodrošībai (IEC 60065 Izd. 7.2).

---

23.3

## Operētājsistēma

Android OS :

Android Oreo 8

---

23.4

## Uztveršana

- Antenas ievade: 75 omu koaks. (IEC75)
- Uztvērēja joslas: Hyperband, S-Channel, UHF, VHF
- DVB : DVB-T2 (atbalsta HEVC), DVB-C (kabelis) QAM
- Analogā video atskaņošana : SECAM, PAL
- Digitālā video atskaņošana : MPEG2 SD/HD (ISO/IEC 13818-2), MPEG4 SD/HD (ISO/IEC 14496-10)
- Digitālā audio atskaņošana (ISO/IEC 13818-3)
- Satelīta ievade : 75 omu F-tips
- Ievades frekvenču diapazons : 950 līdz 2150MHz
- Ievades līmeņa diapazons : 25 līdz 65 dBm
- DVB-S/S2 QPSK, pārraides ātrums: no 2 līdz 45 milj. simbolu sekundē, SCPC un MCPC
- LNB : DiSEqC 1.0, 1 līdz 4 LNB atbalsts, polaritātes izvēle: 14/18 V, frekvences izvēle: 22 kHz, Tone burst režīms, LNB maksimālā strāva: 300 mA

---

23.5

## Displeja tips

Ekrāna diagonāles garums

- 43PUS6501 : 108 cm / 43 collas
- 49PUS65x1 : 123 cm / 49 collas
- 55PUS65x1 : 139 cm / 55 collas
- 65PUS6521 : 164 cm / 65 collas

Displeja izšķirtspēja

- 3840 x 2160p

---

23.6

## Displeja ievades izšķirtspēja

Video formāti

Izšķirtspēja – atsvaidzes intensitāte

- 480i – 60 Hz
- 480p – 60 Hz
- 576i – 50 Hz
- 576p – 50 Hz
- 720p – 50 Hz, 60 Hz
- 1080i – 50 Hz, 60 Hz
- 1080p – 24 Hz, 25 Hz, 30 Hz
- 2160p – 24 Hz, 25 Hz, 30 Hz, 50 Hz, 60 Hz

Datora formāti

Izšķirtspēja (cita starpā)

- 640 x 480p – 60 Hz
- 800 x 600p – 60 Hz
- 1024 x 768p – 60 Hz
- 1280 x 768p – 60 Hz
- 1360 x 765p – 60 Hz
- 1360 x 768p – 60 Hz
- 1280 x 1024p – 60 Hz
- 1920 x 1080p – 60 Hz
- 3840 x 2160p – 24 Hz, 25 Hz, 30 Hz, 50 Hz, 60 Hz

---

23.7

## Izmēri un svars

43PUS6501

- bez TV statīva:  
Platums 968,2 mm – Augstums 573,3 mm – Dziļums 76,8 mm – Svārs ±9,86 kg
- ar TV statīvu:  
Platums 968,2 mm – Augstums 621,6 mm – Dziļums 200,6 mm – Svārs ±10,42 kg

49PUS6501

- bez TV statīva:  
Platums 1099,2 mm – Augstums 643,1 mm – Dziļums 78,6 mm – Svārs ±11,97 kg
- ar TV statīvu:  
Platums 1099,2 mm – Augstums 692,8 mm – Dziļums 219,5 mm – Svārs ±12,47 kg

55PUS6501

- bez TV statīva:  
Platums 1239,2 mm – Augstums 722,6 mm – Dziļums 84,8 mm – Svārs ±16,75 kg
- ar TV statīvu:  
Platums 1239,2 mm – Augstums 772,8 mm – Dziļums 234,8 mm – Svārs ±17,4 kg

65PUS6521

- bez TV statīva:  
Platums 1456,2 mm – Augstums 850,4 mm – Dziļums 67,2 mm – Svārs ±27,4 kg
- ar TV statīvu:  
Platums 1456,2 mm – Augstums 901 mm – Dziļums

## Savienojamība

### Televizora sānos

- HDMI 3 ieeja – ARC
- HDMI 4 ieeja – MHL – ARC
- USB 2 – USB 2.0
- USB 3 – USB 3.0 (zils)
- 1x kopējais interfeisa slots: CI+/CAM
- Austiņas – 3,5 mm stereo miniligzda

### Televizora aizmugure

- Audio ieeja (DVI-HDMI) – stereo 3,5 mm mini ligzda
- SCART: Audio kreisā/labā, CVBS ieeja, RGB
- YPbPr : Y Pb Pr , audio kreisā/labā

### Televizora apakšdaļa

- HDMI 1 ieeja – HDCP 2.2
- HDMI 2 ieeja – HDCP 2.2
- USB 1 – USB 2.0
- Audio izvade – optiskā Toslink
- Tīkls LAN: RJ45
- Antena (75 omi)
- Satelītu tvērējs

## Skāņa

- wOOx
- HD stereo
- Izvades jauda (RMS): 20 W
- Dolby Digital Plus®
- DTS Premium Sound™

## Multivide

### Savienojumi

- USB 2.0 / USB 3.0
- Ethernet LAN RJ-45
- Wi-Fi 802.11a/b/g/n/ac (iebūvēts)
- BT2.1 ar EDR un BT4.0 ar BLE

### Atbalstītās USB failu sistēmas

- FAT 16, FAT 32, NTFS

### Elektrostatiskā izlāde

- Konteineri: 3GP, AVCHD, AVI, MPEG-PS, MPEG-TS, MPEG-4, Matroska (MKV), Quicktime (MOV, M4V, M4A), Windows Media (ASF/WMV/WMA)
- Video kodeki: MPEG-1, MPEG-2, MPEG-4 Part 2, MPEG-4 Part 10 AVC (H264), H.265 (HEVC), VC-1, WMV9
- Audio kodeki: AAC, HE-AAC (v1/v2), AMR-NB, Dolby Digital, Dolby Digital Plus, DTS Premium Sound™, MPEG-1/2/2.5 Layer I/II/III (ietver MP3), WMA (v2 līdz

v9.2), WMA Pro (v9/v10)

- Subtitri:
    - Formāti: SAMI, SubRip (SRT), SubViewer (SUB), MicroDVD (TXT), mplayer2 (TXT), TMPlayer (TXT)
    - Rakstzīmju kodējumi: UTF-8, Centrāleiropa un Austrumeiropa (Windows-1250), Kirilica (Windows-1251), Grieķu (Windows-1253), Turku (Windows-1254), Rietumeiropa (Windows-1252)
  - Attēlu kodeki: JPEG, GIF, PNG, BMP
  - Ierobežojumi:
    - Maksimālais multivides failam atbalstītais kopējais bitu pārraides ātrums ir 30 Mbps.
    - Maksimālais multivides failam atbalstītais video bitu pārraides ātrums ir 20 Mbps.
    - MPEG-4 AVC (H.264) ir atbalstīts līdz pat High Profile @ L5.1.
    - H.265 (HEVC) ir atbalstīts līdz Main / Main 10 Profile līdz 5.1 līmenim.
    - VC-1 ir atbalstīts līdz pat Advanced Profile @ L3
- Atbalstītā ar multivides servera programmatūra (DMS)**
- Varat izmantot jebkuru ar DLNA V1.5 sertificēta multivides servera programmatūru (DMS klase).
  - Varat izmantot Philips TV Remote aplikāciju (iOS un Android) mobilajās ierīcēs.

Var atšķirties veiktspēja atkarībā no mobilās ierīces iespējām un izmantotās programmatūras.



# Palīdzība un atbalsts

## 24.1

## Televizora registrēšana

Reģistrējiet televizoru un izmantojiet virkni priekšrocību, tostarp pilnu atbalstu (arī lejupielādes), privilēģētu piekļuvi informācijai par jaunajiem produktiem, ekskluzīvus piedāvājumus un atlaides, iespēju laimēt balvas un pat piedalīties īpašās aptaujās par jaunajiem produktiem.

Atveriet vietni [www.philips.com/TVsupport](http://www.philips.com/TVsupport).

## 24.2

## Palīdzības izmantošana

Šajā televizorā pieejama palīdzība ekrānā .

### Palīdzības atvēršana

Nospiediet  Palīdzība  
OK

Lai lasītu palīdzību kā grāmatu, atlasiet **Grāmata**. Lai meklētu atslēgvārdu, atlasiet **Atslēgvārds**.

Varat arī atvērt sadaļu  **Palīdzība** televizora izvēlnē.

Lai izpildītu palīdzības norādījumus, vispirms aizveriet palīdzības sadaļu.

Veicot dažas darbības, piemēram, lasot teletekstu, krāsu taustiņiem ir noteiktas funkcijas, un ar tiem nevar atvērt palīdzību.

Televizora palīdzība planšetdatorā, viedtālrunī vai datorā

Lai ērtāk lasītu izvērstas instrukciju nodaļas, varat lejupielādēt televīzijas palīdzību PDF formātā, lai lasītu savā viedtālrunī, planšetdatorā vai datorā. Vai arī no datora varat izdrukāt atbilstošo palīdzības lapu. Lai lejupielādētu palīdzību (lietotāja rokasgrāmata), atveriet vietni [www.philips.com/TVsupport](http://www.philips.com/TVsupport)

## 24.3

## Traucējummeklēšana

## Ieslēgšana un tālvadības pulsts

Nevar ieslēgt televizoru:

- Atvienojiet strāvas vadu no kontaktligzdas. Uzgaidiet vienu minūti, pēc tam pievienojiet atpakaļ.
- Pārliedzinieties, ka strāvas vads ir droši pievienots.

Čikstoša skaņa ieslēgšanas vai izslēgšanas brīdī

Ieslēdzot, izslēdzot vai iestatot televizoru gaidstāves režīmā, no tā pamatnes atskan čikstoša skaņa. Čikstoša skaņa rodas, kad televizora korpuss izplešas un saraujas, televizoram atdziestot un uzsilstot. Tas neietekmē darbību.

Televizors neatbild uz tālvadības pulsts komandām

Televizoram nepieciešams laiks, lai ieslēgtos. Šajā laikā televizors neatbild uz tālvadības pulsts vai televizora pogu izmantošanu. Šī ir normāla darbība. Ja televizors joprojām neatbild uz tālvadības pulsts komandām, varat pārbaudīt, vai tālvadības pulsts darbojas, izmantojot mobilā tālruna kameru. Iestatiet tālruni kameras režīmā un notēmējiet tālvadības pulti uz kameras objektīvu. Ja, nospiežot jebkuru tālvadības pulsts taustiņu, ievērojot infrasarkanās LED mirgoņu kamerā, tālvadības pulsts darbojas. Jāveic televizora pārbaude.

Ja neievērojat mirgoņu, tālvadības pulsts, iespējams, ir bojāta, vai tai ir izlādējušās baterijas.

Šo tālvadības pulsts pārbaudi nevar veikt, ja tālvadības pulsts ir savienota pāri ar televizoru bezvadu tīklā.

Pēc Philips startēšanas ekrāna attēlošanas televizors pārslēdzas atpakaļ gaidstāves režīmā

Ja gaidstāves režīmā televizoru atvieno no strāvas padeves un pēc tam atkal pievieno, tiek parādīts sākšanas ekrāns un pēc tam televizors atgriežas gaidstāves režīmā. Tā ir normāla parādība. Lai atkal ieslēgtu televizoru no gaidstāves režīma, nospiediet tālvadības pulsts taustiņu  vai televizora pogu.

Gaidstāves lampiņa turpina mirgot

Atvienojiet strāvas vadu no kontaktligzdas. Uzgaidiet 5 minūtes un pieslēdziet atpakaļ. Ja mirgošana turpinās, sazinieties ar Philips TV klientu apkalpošanas centru.

## Kanāli

Instalēšanas laikā nav atrasts neviens digitālais kanāls.

Skatiet tehniskās specifikācijas, lai pārliedzinātos, ja jūsu televizors atbalsta DVB-T vai DVB-C jūsu valstī. Pārliedzinieties, ka visi vadi ir pareizi savienoti un ka izvēlēts pareizais tīkls.

Kanālu sarakstā nav iepriekš instalēto kanālu

Pārliedzinieties, ka izvēlēts pareizais kanālu saraksts.

## DVB-T2 HEVC kanāls

Skatiet tehniskās specifikācijas, lai pārlicinātos, ka jūsu televizors atbalsta DVB-T2 HEVC jūsu valstī, un atkārtoti uzstādi DVB-T kanālu.

## Attēls

### Nav attēla/izkropļots attēls

- Pārlicinieties, ka antena ir pareizi pievienota televizoram.
- Pārlicinieties, ka pareizā ierīce ir izvēlēta kā displeja avots.
- Pārlicinieties, ka ārējā ierīce vai avots ir pareizi pievienots.

### Skaņa ir, bet nav attēla

- Pārlicinieties, ka attēla iestatījumi ir pareizi.

### Slikta antenas uztveršana

- Pārlicinieties, ka antena ir pareizi pievienota televizoram.
- Skaļi skaļruņi, neņemtas audio ierīces, neona gaismas, augstas ēkas un citi lieli objekti var ietekmēt uztveršanas kvalitāti. Ja iespējams, mēģiniet uzlabot uztveršanas kvalitāti, mainot antenas virzienu vai pārvietojot ierīces tālāk no televizora.
- Ja uztveršana ir slikta tikai vienam kanālam, precīzi noskaņojiet šo kanālu.

### Slikts attēls no ierīces

- Pārlicinieties, ka ierīce ir pareizi pievienota.
- Pārlicinieties, ka attēla iestatījumi ir pareizi.

### Attēla iestatījumi pēc noteikta laika tiek mainīti

Pārlicinieties, ka **Atrašanās vieta** ir iestatīta kā **Mājas**. Varat mainīt un saglabāt iestatījumus šajā režīmā.

### Parādās tirdzniecības reklāmkarogs

Pārlicinieties, ka **Atrašanās vieta** ir iestatīta kā **Mājas**.

### Attēls neiekļaujas ekrānā

Mainiet uz citu attēla formātu.

### Attēla formāts turpina mainīties dažādos kanālos

Atlasiet attēla formātu, kas nav automātisks.

### Attēla novietojums ir nepareizs

Attēla signāli no dažām ierīcēm, iespējams, neatbilst ekrānam. Pārbaudiet signāla izvadi no izvades ierīces.

### Datora attēls nav stabils

Pārlicinieties, ka jūsu datoram ir iestatīta atbalstīta izšķirtspēja un atsvaidzes intensitāte.

## Skaņa

### Nav skaņas vai slikta skaņas kvalitāte

Ja netiek noteikts audio signāls, televizors automātiski izslēdz audio izvadi – tas nenozīmē, ka radusies atteice.

- Pārlicinieties, ka skaņas iestatījumi ir pareizi.
- Pārlicinieties, ka visi vadi ir pareizi savienoti.
- Pārlicinieties, ka skaļums nav izslēgts vai iestatīts kā nulle.
- Pārlicinieties, ka televizora audio izvade ir pievienota mājas kinozāles audio izvadei. Skaņai jāskan no HTS skaļruņiem.
- Dažām ierīcēm var būt manuāli jāiespējo HDMI audio izvade. Ja HDMI audio jau ir iespējota, taču joprojām neskan skaņa, mēģiniet mainīt ierīces digitālo skaņas formātu uz PCM (impulsa koda modulācija). Skatiet ierīces pavaddokumentāciju, lai iegūtu norādījumus.

## HDMI un USB

### HDMI

- Ņemiet vērā, ka HDCP (aizsardzība pret platjoslas digitālā satura kopēšanu) atbalsts var aizkavēt satura attēlošanu no HDMI ierīces.
- Ja televizors neatpazīst HDMI ierīci un attēls netiek parādīts, pārslēdziet avotu no vienas ierīces uz citu un atpakaļ.
- Ja pie HDMI 1 vai HDMI 2 pievienotās ierīces attēls un skaņa ir izkropļoti, pievienojiet ierīci televizora HDMI 3 vai HDMI 4 savienojumam.
- Ja ar HDMI pievienotās ierīces attēls un skaņa ir izkropļoti, pārbaudiet, vai cits **HDMI Ultra HD** iestatījums var novērst šo problēmu. Lai iegūtu papildinformāciju, sadaļā **Palīdzība** atlasiet **Atslēgvārdi** un atrodi **HDMI Ultra HD**.
- Ja rodas saraustīti skaņas pārtraukumi, pārlicinieties, ka izvades iestatījumi no HDMI ierīces ir pareizi.
- Ja izmantojat HDMI-DVI adapteri vai HDMI-DVI vadu, pārlicinieties, ka papildu audio vads ir pievienots AUDIO IN ieejai (tikai mini spraudnis), ja tāds ir pieejams.

### HDMI EasyLink nedarbojas

- Pārlicinieties, ka jūsu HDMI ierīces ir HDMI-CEC saderīgas. EasyLink funkcijas darbojas tikai ar ierīcēm, kas ir saderīgas ar HDMI-CEC.

### Nav redzama skaļuma ikona

- Kad ir pievienota HDMI-CEC audioierīce un izmantojat televizora tālvadības pultī, lai noregulētu skaļuma līmeni no ierīces, šāda darbība ir normāla. **Netiek parādīti fotoattēli, video un mūzika no USB ierīces**
- Pārlicinieties, ka USB atmiņas ierīce ir iestatīta kā saderīga ar lielapjoma atmiņas klasi, kā aprakstīts

atmiņas ierīces dokumentācijā.

- Pārliecinieties, ka USB atmiņas ierīce ir saderīga ar televizoru.
- Pārliecinieties, ka televizors atbalsta skaņas un attēla failu formātus.

#### Saraustīta USB failu atskaņošana

- USB atmiņas ierīces pārsūtīšanas veiktspēja, iespējams, ierobežo datu pārsūtīšanas ātrumu uz televizoru, izraisot sliktu atskaņošanas kvalitāti.

---

## Wi-Fi

### Wi-Fi tīkls nav atrasts vai ir izkropļots

- Mikroviļņu krāsnis, DECT bezvadu tālruni un citas tuvumā esošas Wi-Fi 802.11b/g/n ierīces var radīt traucējumus bezvadu tīklā.
- Ieteicams izmantot 5 GHz frekvenci (802.11ac) jūsu maršrutētājā, kad televizors ir novietots vietā, kur tuvumā ir daudzi citi bezvadu maršrutētāji (dzīvokļi, u.c.).
- Pārliecinieties, vai ugunsdzēsības jūsu tīklā ļauj piekļūt televizora bezvadu savienojumam.
- Vienkāršai bezvadu tīkla iestatīšanai neapslēpiet maršrutētāja nosaukumu, izslēdzot SSID apraidi.
- Ja mājas bezvadu tīkls nedarbojas pareizi, varat izmantot vadu tīklu.

### Wi-Fi tīkla savienojums ir lēns

- Savienojiet maršrutētāju ar ātrdarbīgu interneta pieslēgumu.
- Ierobežojiet to ierīču skaitu, kuras izmanto to pašu maršrutētāju.
- Sk. bezvadu maršrutētāja lietošanas rokasgrāmatā pieejamo informāciju par darbības rādus, datu pārsūtīšanas ātrumu un citiem ar signāla kvalitāti saistītajiem faktoriem.

### DHCP

- Ja savienojums neizdodas, varat pārbaudīt maršrutētāja iestatījumu DHCP (Dinamiskā resursdatora konfigurācijas protokols). DHCP jābūt ieslēgtam.

---

## Bluetooth

### Nevar izveidot savienojumu pāri

- Pārliecinieties, vai ierīce ir savienošanas režīmā. Skatiet ierīces lietotāja rokasgrāmatu.
- Novietojiet maršrutētāju un bezvadu skaļruni pēc iespējas tuvāk televizoram.
- Vietās ar lielu bezvadu tīklu aktivitāti – dzīvokļos ar lielu bezvadu maršrutētāju skaitu – var palēnināt bezvadu savienojumu.
- Mēģinājums savienot pāri vairākas ierīces ar televizoru vienlaikus var neizdoties.

### Zudis Bluetooth savienojums

- Novietojiet bezvadu skaļruni 5 metru diapazonā no televizora.

### Bluetooth audio un video sinhronizācija

- Pirms iegādāties bezvadu Bluetooth skaļruni, uzziniet par tā audio vai video sinhronizācijas kvalitāti, kas parasti tiek dēvēta par lūpu sinhronizāciju. Visas Bluetooth ierīces nedarbojas pareizi. Lūdziet padomu savam izplatītājam.

---

## Internets

### Nedarbojas internets





- Ja savienojums ar maršrutētāju ir izveidots pareizi, pārbaudiet maršrutētāja savienojumu ar internetu.

---

## Nepareiza izvēlnes valoda

### Nepareiza izvēlnes valoda

Mainiet atpakaļ uz savu valodu.

- 1 – Nospiediet  HOME (Sākums), lai atgrieztos sākuma ekrānā.
- 2 – Sākuma ekrāna augšdaļā sistēmas joslā atlasiet  ikonu (Iestatījumi) un nospiediet OK (Labi).
- 3 – 5 reizes nospiediet  (uz leju).
- 4 – 3 reizes nospiediet  (pa labi), atlasiet savu valodu un nospiediet OK (Labi).
- 5 – Nospiediet  BACK (Atpakaļ), lai aizvērtu izvēlni.

---

24.4

## Palīdzība tiešsaistē

Lai atrisinātu jebkuru ar Philips televizoru saistītu problēmu, varat izmantot mūsu tiešsaistes atbalstu. Tajā varat izvēlēties savu valodu un ievadīt produkta modeļa numuru.

Atveriet vietni [www.philips.com/TVsupport](http://www.philips.com/TVsupport).

Atbalsta vietnē varat atrast tālruņa numuru, lai savā valstī sazinātos ar mūsu apkalpošanas centru, kā arī atbildes uz bieži uzdotajiem jautājumiem. Dažās valstīs varat tērzēt ar vienu no mūsu līdzstrādniekiem un uzdot jautājumus tieši vai nosūtīt e-pastā. Varat lejupielādēt jauno televizora programmatūru vai rokasgrāmatu lasīšanai savā datorā.

---

24.5

## Atbalsts un remonts

Lai saņemtu atbalstu, pa tālruni varat sazināties ar klientu apkalpošanas centru savā valstī. Mūsu servisa centra darbinieki veiks remontu, ja nepieciešams.

Tālruņa numuru skatiet televizora komplektā iekļautajā drukātajā dokumentācijā.

Vai atveriet mūsu tīmekļa vietni [www.philips.com/TVsupport](http://www.philips.com/TVsupport) un atlasiet savu valsti, ja nepieciešams.

#### Televizora modeļa un sērijas numurs

Iespējams, jūs lūgs nosaukt vai ievadīt sava televizora modeļa un sērijas numuru. Šos numurus sak. uz iepakojuma uzlīmes vai televizora aizmugurē vai apakšā esošās datu plāksnītes.

#### **▲** Brīdinājums

Nemēģiniet patstāvīgi remontēt televizoru. Tādējādi varat gūt traumas, radīt neatgriezeniskus bojājumus televizoram vai anulēt garantiju.

# Drošība un apkope

25.1

## Drošība

### Svarīgi!

Pirms televizora lietošanas izlasiet un izprotiet visus drošības norādījumus. Ja bojājumi radušies norādījumu neievērošanas dēļ, garantija nebūs spēkā.

### Elektriskā strāvas trieciena vai aizdegšanās risks

- Nekādā gadījumā nepakļaujiet televizoru lietus vai ūdens ietekmei. Nekādā gadījumā televizora tuvumā nenovietojiet ar ūdeni pildītus traukus, piemēram, vāzes.
- Ja uz televizora vai tajā nonāk šķidrums, nekavējoties atvienojiet televizoru no strāvas padeves. Sazinieties ar Philips TV klientu apkalpošanas centru, lai pirms lietošanas pārbaudītu televizoru.
- Nekādā gadījumā nepakļaujiet televizoru, tālvadības pulti un baterijas pārmērīgam karstumam. Nekādā gadījumā nenovietojiet tos degošu sveču, atklātas liesmas vai citu karstuma avotu tuvumā, tostarp tiešos saules staros.
- Nekad neievietojiet televizora ventilācijas atverēs vai citos atvērumos kādus priekšmetus.
- Nekādā gadījumā nenovietojiet smagus priekšmetus uz strāvas vada.
- Nelietojiet spēku, darbojoties ar strāvas kontaktligzdām. Valīgas kontaktligzdas var izraisīt dzirksteļošanu vai ugunsgrēku. Sekojiet, lai strāvas vadu nenostieptu, grozot televizora ekrānu.
- Lai atvienotu televizoru no strāvas padeves, jāatvieno televizora strāvas kontaktdakša. Atvienojot strāvas padevi, vienmēr velciet aiz kontaktdakšas, nevis aiz vada. Nodrošiniet, lai vienmēr būtu pilnīga piekļuve kontaktdakšai, strāvas vadam un kontaktligzdai.

### Savainojuma gūšanas vai televizora bojājumu risks

- Lai celtu un nestu televizoru, kura svars pārsniedz 25 kg, nepieciešami divi cilvēki.
- Ja televizoru novietojat uz statīva, izmantojiet tikai tā komplektācijā iekļauto statīvu. Stingri piestipriniet statīvu televizoram.
- Novietojiet televizoru uz līdzenas, horizontālas virsmas, kas iztur televizora un statīva svaru.
- Ja televizors tiek stiprināts pie sienas, pārliecinieties,

vai sienas stiprinājums iztur televizora svaru. TP Vision nekādā gadījumā neatbild par neatbilstoši veiktu stiprināšanu pie sienas, kuras rezultātā noticis negadījums, gūts savainojums vai nodarīti bojājumi.

- Šī izstrādājuma daļas ir izgatavotas no stikla. Rīkojieties uzmanīgi, lai izvairītos no savainojumiem un bojājumiem.

#### Televizora bojājuma risks

Pirms televizora pievienošanas strāvas padeves kontaktligzdai pārbaudiet, vai strāvas spriegums atbilst televizora aizmugurē norādītajai vērtībai. Nekādā gadījumā nepievienojiet televizoru strāvas padeves kontaktligzdai, ja spriegums atšķiras.

### Savainojumu gūšanas risks bērniem

levērojiet šos drošības brīdinājumus, lai nepieļautu televizora apgāšanos un bērnu savainošanas.

- Nekad nenovietojiet televizoru uz virsmas, kas pārklāta ar drānu vai citu materiālu, kuru iespējams paraut.
- Pārliecinieties, ka neviena televizora daļa nepārkaras pāri atbalsta virsmas malām.
- Nekādā gadījumā nenovietojiet televizoru uz augstām mēbelēm, piemēram, uz grāmatplaukta, nepiestiprinot gan attiecīgo mēbeli, gan televizoru pie sienas vai piemērota balsta.
- Paskaidrojiet bērniem, cik bīstami var būt rāpties uz mēbelēm, mēģinot aizsniegt televizoru.

#### Bateriju norīšanas risks

Tālvadības pultī, iespējams, ir ievietotas apaļās plakanās baterijas, kuras mazi bērni var viegli norīt. Vienmēr glabājiet šīs baterijas bērniem nepieejamā vietā!

### Pārkaršanas risks

Nekādā gadījumā neuzstādiet televizoru norobežotā telpā. Vienmēr atstājiet ap televizoru vismaz 10 centimetrus platu ventilācijas atstarpi. Sekojiet, lai televizora ventilācijas spraugas nav nosegtas ar aizkariem vai citiem priekšmetiem.

### Pērķona negaiss

Pirms pērķona negaisa atvienojiet televizoru no strāvas padeves un antenas. Pērķona negaisa laikā nekad nepieskarieties kādai no televizora daļām, elektrības vadam vai antenas kabelim.

---

## Dzirdes bojājumu risks

Izvairieties no austiņu izmantošanas lielā skaļumā vai ilgstošu laika posmu.

---

## Zema temperatūra

Ja televizors pārvadāts temperatūrā, kas ir zemāka par 5 °C, pirms televizora pieslēgšanas strāvas padevei izsaiņojiet to un pagaidiet, līdz tā temperatūra sasniedz istabas temperatūru.

---

## Mitrums

Retos gadījumos atkarībā no temperatūras un mitruma televizora priekšējā stikla iekšpusē var veidoties neliels kondensāts (dažiem modeļiem). Lai novērstu kondensāta veidošanos, nepakļaujiet televizoru tiešai saules staru, karstuma vai liela mitruma iedarbībai. Ja kondensāts radies, tas izzudīs pēc televizora pāris stundu darbības. Kondensāts neradīs televizora bojājumus vai nepareizu televizora darbību.

---

25.2

## Ekrāna apkope

- Nekad nepieskarieties ekrānam, nestumiet, neberziet un nesitiet to ar kādu priekšmetu.
- Pirms tīrīšanas atvienojiet televizoru no strāvas padeves.
- Tīriet televizoru un tā ietvaru ar mīkstu, mitru drānu un viegli noslaukiet. Nepieskarieties Ambientlight diodēm (LED) televizora aizmugurē. Nekad netīriet televizoru ar tādām vielām kā spirts, ķīmiskās vielas vai sadzīves tīrīšanas līdzekļi.
- Lai nepieļautu deformāciju un krāsu izbalēšanu, pēc iespējas ātrāk noslaukiet ūdens lāses.
- Pēc iespējas izvairieties no nekustīgu attēlu demonstrēšanas. Nekustīgi attēli ir tādi, kas ekrānā redzami ilgstošu laikposmu. Nekustīgi attēli ir ekrāna izvēlnes, melnas malas, laika rādījumi u. c. Ja jādemonstrē nekustīgi attēli, samaziniet ekrāna kontrastu un spilgtumu, lai nepieļautu ekrāna bojājumus.

# Lietošanas nosacījumi

## Lietošanas noteikumi – televizors

2016 © TP Vision Europe B.V. Visas tiesības paturētas.

Šo produktu tirgū izplata uzņēmums TP Vision Europe B.V. vai kāda no tā filiālēm, kas turpmāk šajā dokumentā tiek dēvēta par TP Vision, un tas ir produkta ražotājs. TP Vision ir galvotājs attiecībā uz produktu, kura komplektācijā atrodama šī brošūra. Philips un Philips vairoga logotips ir reģistrētas Koninklijke Philips N.V. preču zīmes.

Specifikācijas var tikt mainītas bez iepriekšēja paziņojuma. Preču zīmes pieder Koninklijke Philips N.V. vai to attiecīgajiem īpašniekiem. TP Vision patur tiesības jebkurā laikā veikt izmaiņas izstrādājumos bez pienākuma attiecīgi piemērot agrākas piegādes.

Kopā ar televizoru piegādātā drukātā dokumentācija un televizora atmiņā saglabātā vai no Philips tīmekļa vietnes [www.philips.com/support](http://www.philips.com/support) lejupielādētā rokasgrāmata ir pietiekama, lai nodrošinātu paredzēto sistēmas izmantošanu.

Šajā rokasgrāmatā ietvertais materiāls tiek uzskatīts par atbilstošu sistēmas izmantošanai paredzētajos nolūkos. Ja izstrādājums vai tā atsevišķi moduļi vai procedūras tiek izmantotas nolūkos, kas nav šeit ietverti, jāsaņem derīguma un piemērotības apstiprinājums. TP Vision garantē, ka materiāls pats par sevi nepārkāpj nekādus ASV patentus. Nekādas turpmākas garantijas netiek tieši vai netieši izteiktas. TP Vision neuzņemas atbildību par jebkādām kļūdām šī dokumenta saturā vai jebkādām problēmām, ko radījis šī dokumenta saturs. Kļūdas, par kurām tiks paziņots Philips, tiks izlabotas un publicētas Philips atbalsta tīmekļa vietnē pēc iespējas ātrāk.

Garantijas noteikumi – savainojumu, televizora bojājumu un garantijas spēka zaudēšanas risks! Nekādā gadījumā nemēģiniet labot televizoru pats. Izmantojiet televizoru un papildu aksesuārus tikai tā, kā to paredzējis ražotājs. Televizora aizmugurē uzdrukātā brīdinājuma zīme norāda, ka pastāv elektriskās strāvas trieciena risks. Nekādā gadījumā nenoņemiet televizora pārsegu. Apkopes vai remonta jautājumos vienmēr sazinieties ar Philips Klientu atbalsta centru. Tālruna numuru sak. televizora komplektā iekļautajā drukātajā dokumentācijā. Vai atveriet mūsu tīmekļa vietni [www.philips.com/support](http://www.philips.com/support) un atlasiet savu

valsti, ja nepieciešams. Ja veiksiet kādu darbību, kas šajā pamācībā skaidri aizliegta, vai kādus noregulējumus vai montāžas procedūras, kas šajā pamācībā nav ieteiktas vai atļautas, garantija tiks anulēta.

**Pikseļu īpašības**

Šim TV ir liels skaits krāsu pikseļu. Lai gan tā efektīvie pikseļi ir 99,999% vai vairāk, uz ekrāna pastāvīgi var parādīties melni vai spilgti gaismas punkti (sarkani, zaļi vai zili). Tā ir displeja struktūras īpašība (vispārpieņemtu nozares standartu ietvaros), nevis nepareiza darbība.

**CE atbilstība**

Ar šo TP Vision Europe B.V. apliecina, ka šis televizors atbilst pamatprasībām un citiem saistītiem punktiem, kas norādīti direktīvās 2014/53/ES (RED), 2009/125/EK (Ekoloģisks izstrādājums), 2010/30/ES (Energoefektivitātes marķējums) un 2011/65/EK (RoHS).

**Atbilstība EMF**

TP Vision ražo un pārdod daudz izstrādājumu, kas paredzēti patērētājiem un kas tāpat kā jebkura elektroniska iekārta spēj izdot un saņemt elektromagnētiskus signālus. Viens no TP Vision vadošajiem uzņēmējdarbības principiem ir veikt visus nepieciešamos veselības un drošības pasākumus, lai mūsu izstrādājumi atbilstu visām piemērojamajām tiesiskajām prasībām un iekļautos elektromagnētiskā lauka (EML) standartos, kas piemērojami izstrādājumu izgatavošanas laikā.

TP Vision ir apņēmis izstrādāt, ražot un izplatīt produktus, kas nerada kaitīgu ietekmi uz veselību. TP Vision apstiprina, ka tā izstrādājumi, lietojot tos atbilstoši paredzētajiem nolūkiem, ir droši lietošanai saskaņā ar šobrīd pieejamiem zinātniskiem pierādījumiem. TP Vision aktīvi piedalās starptautisko EML un drošības standartu izstrādē, kas ļauj TP Vision paredzēt turpmāko standartizācijas attīstību un agrīni veikt izmaiņas savos izstrādājumos.

## Lietošanas noteikumi – Philips TV kolekcija

Lai iegūtu papildinformāciju, sadaļā **Palīdzība** atlasiet **Atslēgvārdi** un atrodi **Lietošanas noteikumi**, Philips TV kolekcija.

# Autortiesības

## MHL

MHL, Mobile High-Definition Link un MHL logotips ir MHL, LLC reģistrētas preču zīmes.



## HDMI

HDMI un HDMI High-Definition Multimedia Interference, kā arī HDMI logotips ir HDMI Licenciāts LLC preču zīmes vai reģistrētas preču zīmes Amerikas Savienotajās Valstīs un citās valstīs.



## Dolby Digital Plus

Ražots ar Dolby Laboratorisks licenci. Dolby un dubultā „D” simbols ir Dolby Laboratorisks preču zīmes.



## DTS Premium Sound™

DTS patentus skatiet vietnē <http://patents.dts.com>. Ražots, izmantojot DTS Licenciāts Limitēt licenci. DTS, simbols un DTS kopā ar simbolu ir reģistrētas preču zīmes, un DTS Premium Sound ir preču zīme, kas pieder DTS, Inc. © DTS, Inc. Visas tiesības paturētas.



## Microsoft

### Windows Media

Windows Media ir vai nu reģistrēta preču zīme, vai Microsoft Corporation preču zīme ASV un/vai citās valstīs.



### Microsoft PlayReady

Satura īpašnieki izmanto Microsoft PlayReady™ satura piekļuves tehnoloģiju, lai aizsargātu savu intelektuālo īpašumu, tostarp ar autortiesībām aizsargātu saturu.

Šajā ierīcē tiek izmantota PlayReady tehnoloģija, lai piekļūtu ar PlayReady aizsargātam saturam un/vai ar WMDRM aizsargātam saturam. Ja ierīcē netiek sekmīgi nodrošināta pareiza satura lietošanas ierobežojumu ievērošana, satura īpašnieki var pieprasīt korporācijai Microsoft atsaukt ierīces spēju atskaņot ar PlayReady aizsargātu saturu. Atsaukšanai nav jāietekmē neaizsargāta satura vai ar citām satura aizsardzības tehnoloģijām aizsargāta satura lietošana. Satura īpašnieki var pieprasīt PlayReady jaunināšanu, lai varētu piekļūt to saturam. Ja noraidīsiet jaunināšanu, jūs nevarēsiet piekļūt saturam, kam nepieciešams šis jauninājums.

## Wi-Fi Alliance

Wi-Fi®, Wi-Fi CERTIFIED logotips, Wi-Fi logotips ir reģistrētas Wi-Fi Alliance preču zīmes.





## Kensington

(ja piemērojams)

Kensington un Micro Saver ir ACCO World corporation ASV reģistrētās preču zīmes ar citās pasaules valstīs izsniegtām reģistrācijām un iesniegumiem, kas ir izskatīšanas stadijā.



## Citas preču zīmes

Visas pārējās reģistrētās un neregistrētās preču zīmes ir to attiecīgo īpašnieku īpašums.

# Atruna par trešo pušu piedāvātajiem pakalpojumiem un/vai programmatūru

Trešo pušu piedāvātos pakalpojumus un/vai programmatūru var mainīt, aizkavēt vai pārtraukt bez iepriekšēja brīdinājuma. Šādās situācijās TP Vision neuzņemas nekādu atbildību.

# Alfabētiskais rādītājs

## A

Ambilight, iestatījumi 58  
Android iestatījumi 39  
Aplikācija, meklēšana ar balsi 8  
Aplikācijas 42  
Asums 51  
Atbalsts, tiešsaistē 91  
Atbrīvošanās no televizora vai baterijām 86  
Atjaun.progr. 84  
Attēla formāts 54  
Attēla stils 50  
Audio komentāri 66  
Austiņas 31  
Austiņu skaļums 56  
Autom. skaļuma izlīdzināšana 56

## B

Bass 55  
Baterijas, IS tālvadības pults 10  
Bezvadu tīkls 36  
Bluetooth 30  
Bluetooth, ierīces atlasīšana 30  
Bluetooth, ierīces noņemšana 30  
Bluetooth, savienošana pārī 30

## D

Dators, pievienošana 34  
DMR, cipardatu atveidotājs 38  
Drošības norādījumi 93  
DVI-HDMI savienojums 25  
Dzirdes traucējumi 66

## E

Eiropas ECO marķējums 86  
Eko iestatījumi 60  
Ekrāna apkope 94

## F

Fotoattēli, video un mūzika 68  
Fotokamera, pievienot 34

## G

Gaidstāves režīms 11  
Gaismas sensors 53

## H

HDMI MHL 25  
HDMI Ultra HD 62  
HDMI, ARC 24  
HDMI-CEC, EasyLink 25

## I

Interneta atmiņa, notīrīšana 37  
Izslēgšanas taimeris 61  
Izslēgšanās taimeris 66

## K

Kanāls 17  
Kanāls, kanālu saraksts, atvēršana 18  
Kanāls, kanālu saraksts, filtrēšana 23  
Kanāls, kanālu saraksts, meklēšana 18  
Kanāls, kanālu saraksts, par 17  
Kanāls, pārslēgšana uz kanālu 18

Kanāls, satelīta instalēšana 12  
Kanāls, vecuma ierobežojums 19  
Kanālu saraksta kopēšana 17  
Kanālu saraksta kopēšana, augšupielāde 17  
Kanālu saraksta kopēšana, kopēšana 17  
Kanālu saraksta kopēšana, pašreizējā versija 17  
Klientu apkalpošana 91  
Kontrasta režīms 53  
Kontrasts 51  
Kontrasts, dinamiskais kontrasts 53  
Kontrasts, gamma 53  
Kontrasts, video kontrasts 53  
Krāsa 50  
Krāsa, krāsu kontrole 52  
Krāsas pastiprināšana 51  
Krāsas temperatūra 51  
Kustība, Clear LCD 54  
Kustība, Perfect Natural Motion 54

## L

Lietotņu bloķēšana 43  
Lietošanas beigas 86  
Lietošanas nosacījumi 95  
Lietošanas noteikumi - Philips TV kolekcija 39

## M

Meklēšana ar balsi, aplikācija 8  
MPEG defektu samazināšana 54  
Multi View 83  
Multivides faili, no datora vai NAS 68  
Multivides faili, no mākoņa krātuves 68  
Multivides faili, no USB diska 68

## N

Nokrāsa 52  
Notīrīt interneta atmiņu 38  
Novietojums, skatīšanās attālums 5  
Novietojums, televizora novietojums 5

## P

Pause TV 74  
Paziņojumi 85  
Pašlaik televīzijā 80  
Perfect Natural Motion 54  
Pielāgota krāsas temperatūra 52  
Piesātinājums 52  
Pievienošana, USB zibatmiņas disks 33  
Problēmas, attēls 90  
Problēmas, HDMI savienojums 90  
Problēmas, skaņa 90  
Problēmas, tālvadības pults 89  
Problēmas, USB savienojums 90  
Pārraidis, ieteikumi 80

## R

Redzes traucējumi 66

## S

Satelīta CAM moduļi 12  
Satelīta instalēšana 12  
Satelīts, kanālu pakas 12  
Satelīts, manuāla instalēšana 14  
Satelīts, manuāla kanālu atjaunināšana 13

Satelīts, satelīta noņemšana 13  
Satelīts, satelīta pievienošana 13  
Satelīts, Unicable 13  
Savienojuma ceļvedis 24  
Savienojums, antenas savienojums 6  
Savienojums, satelīta savienojums 6  
Savienojums, strāvas vads 5  
Skaņa, autom. skaļuma izlīdzināšana 56  
Skaņas stils 55  
Spalgums 56  
Spilgtums 51  
Spilgtums, Philips logotips 61  
Spēļu konsole, pievienošana 31  
Spēļu vadāmierīce, pievienošana 32  
Strāva iesl. 11  
Strāva izsl. 11  
Sākuma ekrāns 40

## T

Teleteksts 22  
Televizora lietošana 18  
Trokšņu mazināšana 54  
TV celveža dati 71  
TV pēc pieprasījuma 80  
Tālvadības pults tastatūra 9  
Tālvadības pults, IS sensors 9  
Tālvadības pults, pārskats 7  
Tīkla uzstādīšana 36  
Tīkls, bezvadu 36  
Tīkls, ieslēgt Wi-Fi 38  
Tīkls, iestatījumi 37  
Tīkls, savienojums 36  
Tīkls, skatīt iestatījumus 37  
Tīkls, statiska IP adrese 37  
Tīkls, TV tīkla nosaukums 38  
Tīkls, vadu 37  
Tīkls, Wi-Fi Smart Screen 38  
Tīkls, WoWLAN 37  
Tīkls, WPS 36  
Tīkls, WPS ar PIN kodu 36

## U

Ultra Resolution 53  
Unicable 13  
Universālā piekļuve 66  
USB cietais disks 32  
USB tastatūra 33

## V

Vadu tīkls 37  
Vecuma ierobežojums 19  
Video atlase 20  
Video pēc piepras. 81  
Videokamera, pievienot 34  
Vājdzirdīgiem 66  
Vājredzīgiem 66

## W

Wi-Fi 36

## Y

YPbPr savienojums 26

## Ā

Ātrais attēla iestatījums 55



All registered and unregistered trademarks are property of their respective owners.  
Specifications are subject to change without notice.  
Philips and the Philips' shield emblem are trademarks of Koninklijke Philips N.V.  
and are used under license from Koninklijke Philips N.V.  
2017 © TP Vision Europe B.V. All rights reserved.

[philips.com](http://philips.com)