

Uživatelský manuál

43PUS6401
49PUS6401
55PUS6401

PHILIPS

Obsah

1 Co je nového?	4
1.1 Nový engine prohlížeče	4
2 Instalace	5
2.1 Přečtěte si bezpečnostní pokyny	5
2.2 Podstavec televizoru a montáž na zeď	5
2.3 Tipy pro umístění	5
2.4 Napájecí kabel	5
2.5 Kabel antény	6
2.6 Satelitní anténa	6
3 Dálkový ovladač	7
3.1 Přehled tlačítek	7
3.2 Hlasové vyhledávání	8
3.3 Infračervený senzor	9
3.4 Baterie	9
3.5 Čištění	9
4 Zapnutí a vypnutí	10
4.1 Zapnutí nebo pohotovostní režim	10
4.2 Tlačítka na televizoru	10
5 Kanály	11
5.1 Instalace satelitu	11
5.2 Instalace antény/kabelu	14
5.3 Kopie seznamu kanálů	16
5.4 Informace o kanálech	17
5.5 Filtrování seznamu kanálů	23
6 Připojit zařízení	24
6.1 Informace o připojení	24
6.2 Porty HDMI	24
6.3 Komponentní video Y Pb Pr	26
6.4 Scart	26
6.5 Audio Out – optický	26
6.6 CAM s kartou Smart Card – CI+	26
6.7 Přijímač – set top box	27
6.8 Systém domácího kina – HTS	28
6.9 Chytré telefony a tablety	29
6.10 Přehrávač Blu-ray disků	29
6.11 DVD přehrávač	30
6.12 Bluetooth – reproduktory a gamepady	30
6.13 Sluchátka	31
6.14 Herní konzole	31
6.15 Gamepad	32
6.16 Pevný disk USB	32
6.17 Klávesnice USB	33
6.18 Jednotka Flash USB	34
6.19 Fotoaparát	34
6.20 Videokamera	34
6.21 Počítač	35
7 Připojení k televizoru Android TV	37
7.1 Síť a internet	37
7.2 Účet Google	39
7.3 Philips App Gallery	40
7.4 Nastavení systému Android	41
7.5 Nabídka Domů	41
8 Aplikace	43
8.1 Informace o aplikacích	43
8.2 Google Play	43
8.3 Spuštění a ukončení aplikace	44
8.4 Blokování aplikací	44
8.5 Správa aplikací	46
8.6 Úložiště	46
9 Internet	47
9.1 Spuštění aplikace Internet	47
9.2 Možnosti na internetu	47
10 Nabídka televizoru	48
10.1 Informace o nabídce televizoru	48
10.2 Otevření Nabídky televizoru	48
11 Zdroje	49
11.1 Přepnutí na zařízení	49
11.2 Možnosti televizního vstupu	49
11.3 Název a typ zařízení	49
11.4 Počítač	49
12 Nastavení	51
12.1 Častá nastavení	51
12.2 Obraz	51
12.3 Zvuk	56
12.4 Nastavení funkce Ambilight	58
12.5 Nastavení Eco	61
12.6 Obecná nastavení	62
12.7 Hodiny, oblast a region	64
12.8 Univerzální přístup	67
12.9 Rodičovský zámek	68
13 Vide, fotografie a hudba	70
13.1 Z připojení USB	70
13.2 Z počítače nebo zařízení NAS	70
13.3 Ze služby cloudového úložiště	70
13.4 Oblíbené, Nejoblíbenější, nabídka Naposledy přehrávané	70
13.5 Přehrávání videí	71
13.6 Zobrazení fotografií	71
13.7 Přehrávání hudby	71
14 Televizní průvodce	73
14.1 Co potřebujete	73
14.2 Data TV průvodce	73
14.3 Používání TV průvodce	73
15 Pozastavení televize a nahrávání	75
15.1 Nahrávání	75
15.2 Pozastavení televizního vysílání	76
16 Chytré telefony a tablety	78
16.1 Aplikace Philips TV Remote App	78
16.2 Google Cast	78
16.3 AirPlay	78
16.4 MHL	78
17 Hry	79
17.1 Co potřebujete	79
17.2 Hraní hry	79
18 Ambilight	80
18.1 Ambilight, zapnutí nebo vypnutí	80
18.2 Funkce Ambilight vypnuta	80
18.3 Nastavení funkce Ambilight	81
19 Nejlepší tipy	82
19.1 Nejlepší tipy	82
19.2 Nyní na TV	82
19.3 TV on Demand	82
19.4 Video on Demand	82
20 Netflix	84
21 Multi View	85

21.1	Teletext a televize	85
21.2	HDMI a televizor	85
21.3	Nettv a TV	85
21.4	Nettv a HDMI	85
22	Software	86
22.1	Aktualizace softwaru	86
22.2	Verze softwaru	86
22.3	Automatické aktualizace softwaru	86
22.4	Software s otevřeným zdrojovým kódem	87
22.5	Licence open source	87
22.6	Oznámení	87
23	Vlastnosti	88
23.1	Ochrana životního prostředí	88
23.2	Spotřeba	88
23.3	Operační systém	89
23.4	Příjem	89
23.5	Typ obrazovky	89
23.6	Rozlišení vstupu obrazu:	89
23.7	Rozměry a hmotnost	89
23.8	Možnosti připojení	90
23.9	Zvuk	90
23.10	Multimédia	90
24	Nápověda a podpora	91
24.1	Zaregistrujte svůj televizor	91
24.2	Používání nápovědy	91
24.3	Odstraňování problémů	91
24.4	Nápověda online	93
24.5	Podpora a servis	94
25	Bezpečnost a péče	95
25.1	Bezpečnost	95
25.2	Péče o obrazovku	96
26	Podmínky používání	97
26.1	Podmínky používání – televizor	97
26.2	Podmínky používání – Philips App Gallery	97
27	Autorská práva	98
27.1	MHL	98
27.2	Ultra HD	98
27.3	Rozhraní HDMI	98
27.4	Dolby Digital Plus	98
27.5	DTS Premium Sound™	98
27.6	Microsoft	98
27.7	Wi-Fi Alliance	98
27.8	Kensington	99
27.9	Jiné ochranné známky	99
28	Právní omezení ohledně využívání služeb a/nebo softwaru nabízeného třetími stranami	100
	Rejstřík	101

Co je nového?

1.1

Nový engine prohlížeče

Vaše aplikace Smart TV odteď používají nový engine s novým vzhledem a lepším výkonem.

Při otevírání některých aplikací, které nový engine používají, budete možná muset znovu zadat své uživatelské jméno a heslo.

Aplikace internetového prohlížeče má také nový vzhled a prostředí.

Nyní můžete při prohlížení internetových stránek používat tlačítka šipek na dálkovém ovladači.

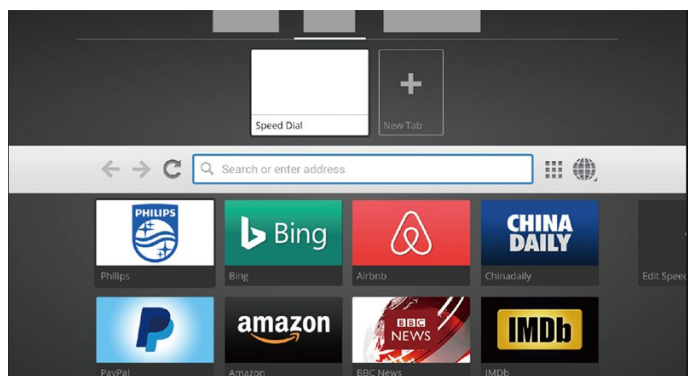

Instalace

2.1

Přečtěte si bezpečnostní pokyny

Před prvním použitím televizoru si přečtěte bezpečnostní pokyny.

Další informace získáte v nabídce **Nápověda** výběrem možnosti **Klíčová slova** a vyhledáním položky **Bezpečnostní pokyny**.

2.2

Podstavec televizoru a montáž na zeď

Podstavec televizoru

Pokyny pro montáž podstavce televizoru naleznete ve Stručném návodu k rychlému použití, jenž byl dodán spolu s televizorem. Pokud jste tento návod ztratili, můžete si jej stáhnout z webových stránek www.philips.com.

Při hledání **Stručného návodu k rychlému použití** ke stažení použijte číslo modelu televizoru.

Přípevnění na zeď

Televizor je připraven k přípevnění na držák pro montáž na zeď, který odpovídá standardu VESA (prodává se samostatně).

Při nákupu držáku pro montáž na zeď použijte následující kód VESA . . .

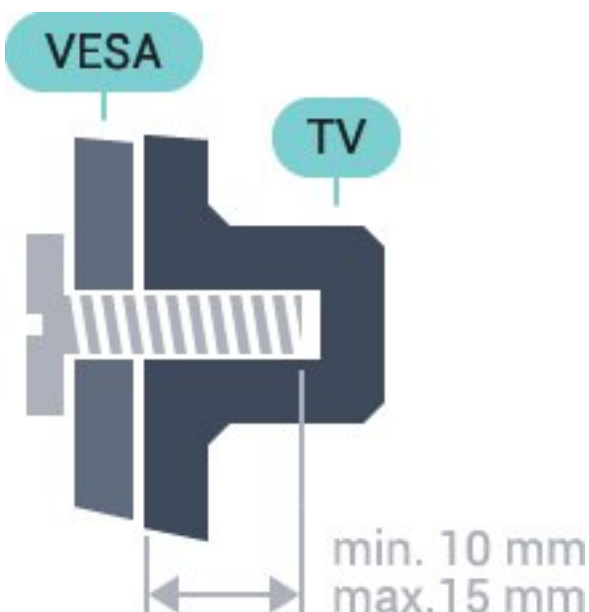

- 32PFS6401
VESA MIS-F 100 x 100, M4
- 43PUx6401
VESA MIS-F 200 x 200, M6
- 49PUx6401
VESA MIS-F 400 x 200, M6
- 55PUx6401
VESA MIS-F 400 x 200, M6

Příprava

Nejprve sejměte 4 plastové kryty šroubů ze závitových pouzder na zadní straně televizoru. Zkontrolujte, zda kovové šrouby určené k upevnění televizoru na držák standardu VESA pronikají přibližně 10 mm hluboko do závitových pouzder v televizoru.

Upozornění

Přípevnění televizoru na zeď vyžaduje zvláštní dovednosti a měli by je provést kvalifikovaní pracovníci. Montáž televizoru na zeď musí splňovat bezpečnostní normy podle hmotnosti televizoru. Před umístěním televizoru si také přečtěte bezpečnostní opatření.

Společnost TP Vision Europe B.V. nenese žádnou odpovědnost za nesprávnou montáž ani za nehodu nebo úraz, k nimž může při montáži dojít.

2.3

Tipy pro umístění

- Umístěte televizor na místo, kde nebude na obrazovku dopadat přímé světlo.
- Televizor umístěte až 15 cm od zdi.
- Ideální vzdálenost pro sledování televize je trojnásobkem velikosti úhlopříčky obrazovky. Při sezení by měly vaše oči být v rovině se středem obrazovky.

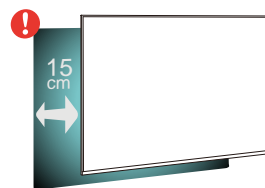

2.4

Napájecí kabel

- Zastrčte napájecí kabel do napájecí zásuvky **POWER** v zadní části televizoru.
- Zkontrolujte, zda je napájecí kabel pevně zasunutý do konektoru.
- Dbejte, aby byla zástrčka v elektrické zásuvce stále přístupná.
- Při odpojování napájecího kabelu tahejte vždy za zástrčku, nikdy za kabel.

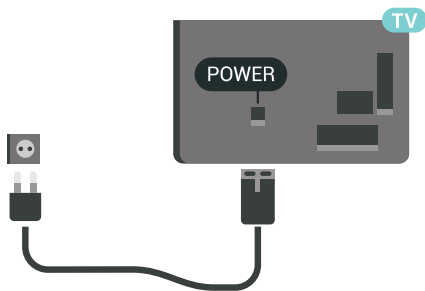

I když má tento televizor velmi nízkou spotřebu energie, pokud jej nebudete delší dobu používat, odpojte z důvodu úspory energie napájecí kabel.

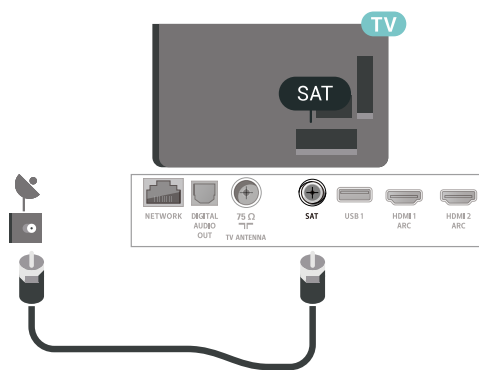

2.5

Kabel antény

Zasuňte zástrčku antény pevně do zásuvky **Antenna** umístěné na zadní straně televizoru.

Můžete použít vlastní anténu nebo signál antény z anténního distribučního systému. Použijte koaxiální kabel s anténním konektorem IEC (RF) 75 ohmů.

Toto připojení antény použijte pro vstupní signály DVB-T a DVB-C.

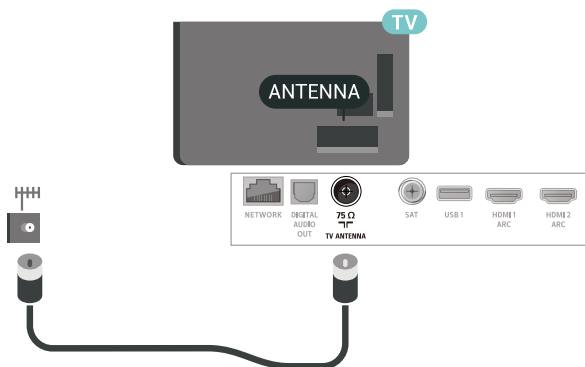

2.6

Satelitní anténa

Připojte satelitní konektor typu F k satelitnímu konektoru **SAT** na zadní straně televizoru.

Dálkový ovladač

Přehled tlačítek

Horní

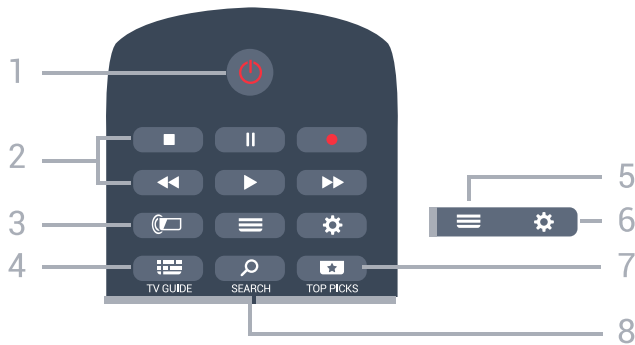

1 – Pohotovostní režim / Zapnuto
Slouží k zapnutí televizoru nebo pro návrat do pohotovostního režimu.

2 – **Přehrávání a nahrávání**
 • Přehrávání , pro přehrávání
 • Pozastavení , pro pozastavení přehrávání
 • Zastavení , pro zastavení přehrávání
 • Posun vzad , pro posun vzad
 • Rychle dopředu , pro rychlý posun záznamu vpřed
 • Nahrávání , pro spuštění nahrávání

3 – **Ambilight**
Výběr jednoho ze stylů Ambilight.

4 – **TV GUIDE**
Otevření nebo zavření TV průvodce.

5 – **LIST**
Otevření nebo zavření seznamu kanálů.

6 – **Nastavení**
Otevření nabídky Častá nastavení.

7 – **TOP PICKS**
Otevření nabídky s doporučenými programy, služby Video na vyžádání (Půjčená videa) nebo služby Online TV (Catch Up TV).
Je-li dostupná.

8 – **SEARCH**
Otevření stránky vyhledávání.

Střed

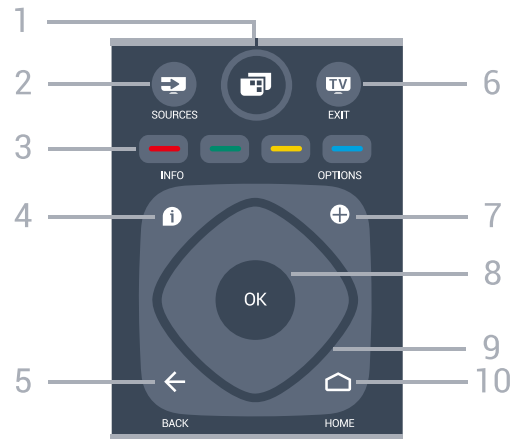

1 – **Nabídka televizoru**
Otevření nabídky televizoru s běžnými funkcemi televizoru.

2 – **SOURCES**
Otevření nabídky Zdroje.

3 – Barevná tlačítka
Přímý výběr možností.

4 – **INFO**
Otevření nebo zavření informací o pořadech.

5 – **BACK**
Přechod na předchozí zobrazený kanál.
Návrat k předchozí nabídce.
Návrat na předchozí aplikaci nebo internetovou stránku.

6 – **TV - EXIT**
Přepnutí zpět na sledování televize. Ukončení interaktivní televizní aplikace.

7 – **OPTIONS**
Otevření nebo zavření nabídky možností.

8 – **OK**
Potvrzení výběru nebo nastavení. Otevření seznamu kanálů během sledování televize

9 – **Kurzorová / navigační tlačítka**
Procházení nahoru, dolů, vlevo nebo vpravo.

10 – **HOME**
Otevření výchozí nabídky.

Spodní část



1 – NETFLIX

Přímé otevření aplikace Netflix. Televizor musí být zapnutý nebo v pohotovostním režimu.

2 – Hlasitost

Úprava úrovně hlasitosti.

3 – Číselná tlačítka

Přímý výběr kanálu.

4 – SUBTITLE

Zapnutí či vypnutí titulků nebo aktivace jejich automatického zapínání.

5 – Kanál

Přepnutí na další nebo předchozí kanál v seznamu kanálů. Přepnutí na další nebo předchozí stránku Textu/Teletextu. Spuštění další nebo předchozí kapitoly na disku.

6 – Ztlumení

Vypnutí nebo obnovení zvuku.

7 – TEXT

Otevření nebo zavření teletextu.

3.2

Hlasové vyhledávání

Stahování aplikací z Google play

Použijte chytrý telefon nebo tablet se systémem Android jako dálkové ovládání k televizoru Android TV. Snadným přepínáním mezi režimy d-pad, touchpad a gamepad můžete v zařízení Android TV ovládat obsah i hrát hry. Klepnutím na mikrofon zahájíte hlasové vyhledávání, nebo můžete zadat hledaný text v televizoru Android TV z klávesnice.

Začněte připojením telefonu nebo tabletu se systémem Android do stejné sítě, ve které je připojen televizor Android TV, nebo vyhledejte televizor Android TV přes bluetooth.

Funguje se všemi televizory Android TV.

*Abyste mohli používat aplikaci Android TV Remote Control, musíte mít chytrý telefon nebo tablet se systémem Android 4.3 nebo novějším.

Párování s televizorem

Na dálkovém ovladači není žádný mikrofon. Pokud chcete používat hlasové vyhledávání, musíte si nejprve nainstalovat aplikaci **Android TV Remote Control** do chytrého telefonu nebo tabletu se systémem Android.

1 - V chytrém telefonu nebo tabletu Android vyhledejte v obchodě Google Play aplikaci „Android TV Remote Control“.

2 - Stáhněte si aplikaci **aplikaci Android TV Remote Control*** a nainstalujte ji do chytrého telefonu nebo tabletu Android.

3 - Chytrý telefon nebo tablet Android připojte do stejné sítě jako zařízení Android TV.

4 - Do chytrého telefonu nebo tabletu Android nainstalujte „PhilipsTv***“. Potom se na obrazovce zobrazí kód Android TV.

5 - Do chytrého telefonu nebo tabletu Android zadejte kód, zařízení se spáruje s televizorem Android TV.

*Abyste mohli používat aplikaci Android TV Remote Control, musíte mít chytrý telefon nebo tablet se systémem Android 4.3 nebo novějším.

**Název televizoru Android TV závisí na názvu nastaveném v položce Síťový název televizoru. Název modelu televizoru je v této položce přednastavený.

Používání hlasového vyhledávání

Na internetu můžete vyhledávat videa, hudbu nebo cokoli jiného pomocí ikony v horní části hlavní nabídky. Hlasové vyhledávání můžete začít používat kdykoli. Místo toho můžete zadat text pomocí klávesnice dálkového ovladače.

Používání hlasového vyhledávání...

1 - V chytrém telefonu zahájíte hlasové vyhledávání klepnutím na ikonu .

2 - Když je ikona na obrazovce červená, mikrofon je aktivní.

3 - Jasně vyslovte hledaný termín. Zobrazení výsledku může chvíli trvat.

4 - Na obrazovce, kde se zobrazí výsledky vyhledávání, vyberte ten, který chcete.

Viz také www.support.google.com/androidtv

Nastavení hlasového vyhledávání

Můžete nastavit jazyk Hlasového vyhledávání.

Nastavení jazyka hlasového vyhledávání...

1 - Stiskněte tlačítko , vyberte možnost **Všechna nastavení** a stiskněte tlačítko **OK**.

2 - Vyberte možnost **Nastavení systému Android** a stiskněte tlačítko **OK**.

3 - Vyberte možnost **Preference** >  **Řeč** a stiskněte tlačítko **OK**.

4 - Vyberte požadovaný jazyk a stiskněte tlačítko **OK**.

5 - Stisknutím tlačítka  **BACK** se vraťte o jeden krok nebo tlačítkem  **EXIT** zavřete nabídku.

3.3

Infračervený senzor

Televizor může přijímat příkazy i z dálkového ovladače využívajícího k odesílání příkazů infračervené signály (IR neboli infrared). Pokud používáte tento typ dálkového ovladače, vždy dbejte na to, abyste dálkovým ovladačem mířili na infračervený snímač na přední části televizoru.

Pozor

Před infračervený senzor televizoru nepokládejte žádné předměty, které by jej mohly blokovat.

3.4

Baterie

Pokud televizor nereaguje na stisknutí tlačítek na dálkovém ovladači, mohou být baterie vybité.

Chcete-li vyměnit baterie, otevřete přihrádku na baterie na zadní straně dálkového ovladače.

1 - Posuňte kryt přihrádky na baterie ve směru, který ukazuje šipka.

2 - Staré baterie nahradte dvěma bateriemi typu **AAA-R03-1,5 V**. Dbejte na to, aby byly póly + a - baterie zarovnané správně.

3 - Vložte zpět kryt přihrádky na baterie a zasuňte jej, až zacvakne.

Pokud dálkový ovladač delší dobu nepoužíváte, vyjměte baterie.

Staré baterie zlikvidujte v souladu s pokyny o likvidaci.

Další informace získáte v nabídce **Nápověda** výběrem možnosti **Klíčová slova** a vyhledáním položky **Likvidace produktu**.

3.5

Čištění

Dálkový ovladač je opatřen povrchovou vrstvou odolnou vůči poškrábání.

Dálkový ovladač čistěte měkkým navlhčeným hadříkem. K čištění dálkového ovladače nepoužívejte alkohol, chemické látky ani čisticí prostředky pro domácnost.



Zapnutí a vypnutí

4.1

Zapnutí nebo pohotovostní režim

Ujistěte se, že je televizor připojen ke zdroji napájení. Připojte příložený napájecí kabel ke konektoru **AC in** na zadní straně televizoru. Kontrolka ve spodní části televizoru se rozsvítí.

Zapnutí

Stiskněte tlačítko  na dálkovém ovladači a zapněte televizor. Případně stiskněte tlačítko  HOME. Pokud nemůžete dálkový ovladač najít nebo jsou jeho baterie vybité, můžete též stisknout malý joystick na zadní straně televizoru a tím ji zapnout.

Přepnutí do pohotovostního režimu

Chcete-li televizor přepnout do pohotovostního režimu, stiskněte tlačítko  na dálkovém ovladači. Můžete též stisknout malý joystick na zadní straně televizoru



V pohotovostním režimu je televizor stále připojen ke zdroji napájení, spotřebovává však jen velmi málo energie.





Pokud chcete televizor vypnout úplně, odpojte zástrčku napájení z elektrické zásuvky. Při odpojování zástrčky vždy tahejte za zástrčku, nikdy ne za kabel. Zajistěte, aby zástrčka, napájecí kabel i zásuvka byla neustále zcela přístupná.

4.2

Tlačítka na televizoru

Pokud ztratíte dálkový ovladač nebo se vám vybijí baterie, můžete stále ovládat základní funkce televizoru.

Otevření základní nabídky...

- 1 - Když je televizor zapnutý, stiskněte joystick na zadní straně televizoru. Zobrazí se základní nabídka.
- 2 - Stisknutím tlačítek vlevo nebo vpravo vyberete možnosti  Hlasitost,  Kanál nebo  Zdroje. Chcete-li spustit demo film, vyberte možnost  Demo.
- 3 - Pomocí tlačítek nahoru a dolů můžete nastavit hlasitost nebo vybrat další či předchozí kanál. Můžete

jimi také procházet seznam zdrojů včetně volby tuneru. Demo film spustíte stisknutím joysticku.
4 - Nabídka zmizí automaticky.

Chcete-li televizor přepnout do pohotovostního režimu, vyberte možnost  a stiskněte joystick.



Kanály

5.1

Instalace satelitu

Informace o instalaci satelitu

Až 4 satelity

V tomto televizoru můžete nainstalovat až 4 satelity (4 LNB). Na počátku instalace vyberte přesný počet satelitů, které chcete instalovat. Tím se instalace urychlí.

Unicable

Pro připojení antény k televizoru můžete použít systém Unicable. Možnost Unicable vyberte na začátku instalace pro 1 nebo pro 2 satelity.

Spuštění instalace

Před spuštěním instalace zkontrolujte, zda je satelitní anténa správně nasměrovaná.

Spuštění instalace satelitu...

- 1 - Stiskněte tlačítko , vyberte možnost **Všechna nastavení** a stiskněte tlačítko **OK**.
- 2 - Vyberte možnost **Kanály > Instalace satelitu**. Je-li třeba, zadejte kód PIN.
- 3 - Vyberte možnost **Hledat satelit**.
- 4 - Vyberte možnost **Vyhledat**. Televizor vyhledá satelity.
- 5 - Vyberte možnost **Konfigurace**. Televizor zobrazí aktuální nastavení instalace satelitu. Pokud toto nastavení chcete změnit, vyberte možnost **Nastavení**. Pokud toto nastavení změnit nechcete, vyberte možnost **Vyhledat**. Přejděte ke kroku 7.
- 6 - V nabídce **Systém instalace** vyberte počet satelitů, které chcete nainstalovat, nebo nastavte některý ze systémů Unicable. Vyberete-li možnost Unicable, můžete u každého tuneru nastavit číslo a frekvenci uživatelského pásma. Uživatelské pásmo lze nalézt na routeru Unicable. V některých zemích můžete v nabídce **Další nastavení** upravit i určitá expertní nastavení jednotlivých konvertorů LNB.
- 7 - Televizor vyhledá satelity dostupné ve směru vaší antény. To může trvat několik minut. Je-li nalezen satelit, na obrazovce se zobrazí jeho název a síla příjmu.
- 8 - Když televizor nalezne požadované satelity, vyberte možnost **Instalovat**.
- 9 - Pokud satelit nabízí **Balíčky kanálů**, televizor dostupné balíčky zobrazí. Vyberte potřebný balíček
- 10 - Uložte nastavení satelitu a nainstalované kanály

a rozhlasové stanice zvolením možnosti **Hotovo**.

Nastavení instalace satelitu

Nastavení instalace satelitu jsou předem nastavena pro jednotlivé státy. Nastavení určuje způsob, jak televizor vyhledává a instaluje satelity a satelitní kanály. Nastavení můžete kdykoli změnit.

Změna nastavení instalace satelitu...

- 1 - Spustte instalaci satelitu.
- 2 - Na obrazovce, ze které spouštíte vyhledávání satelitů, vyberte možnost **Nastavení** a stiskněte tlačítko **OK**.
- 3 - Vyberte počet satelitů, které chcete nainstalovat, nebo nastavte některý ze systémů Unicable. Vyberete-li možnost Unicable, můžete u každého tuneru nastavit číslo a frekvenci uživatelského pásma.
- 4 - Po dokončení vyberte tlačítko **Další** a stiskněte tlačítko **OK**.
- 5 - Stisknutím tlačítka **OK** v nabídce **Nastavení** se vrátíte na obrazovku, z níž můžete spustit vyhledávání satelitů.

Naváděcí transpondér a LNB

V některých zemích můžete upravit expertní nastavení jednotlivých konvertorů a LNB. Tato nastavení použijte pouze v případech, kdy se normální instalace nedaří. Máte-li nestandardní satelitní vybavení, můžete v těchto nastaveních změnit standardní nastavení. Někteří poskytovatelé služeb vám sdělí hodnoty pro transpondér nebo LNB, které zde můžete zadat.

Satelitní moduly CAM

Pokud ke sledování satelitních kanálů používáte modul CAM (Conditional Access Module) s kartou Smart Card, doporučujeme provádět instalaci satelitu s modulem CAM zasunutým do televizoru.

Většina modulů CAM se používá k dekódování kanálů.

Moduly CAM nové generace (CI+ 1.3 s profilem operátora) umí nainstalovat všechny satelitní kanály do televizoru samy. Modul CAM vás k instalaci příslušných satelitů a kanálů vyzve. Tyto moduly CAM dokáží kanály nainstalovat a dekódovat a zároveň se starají i o pravidelné aktualizace.

Balíčky kanálů

Poskytovatelé satelitních služeb mohou nabízet balíčky kanálů, které zahrnují bezplatné kanály (nekódované) a nabízejí výběr vhodný pro danou zemi. Některé satelity nabízejí předplacené balíčky – soubor kanálů, za které platíte.

Nastavení Unicable

System Unicable

Pro připojení antény k televizoru můžete použít jednokabelový systém, systém MDU nebo systém Unicable. Jednokabelový systém využívá k připojení satelitní antény ke všem satelitním přijímačům v systému jeden kabel. Jednokabelový systém se obvykle používá v bytových domech. Pokud používáte systém Unicable, televizor vás během instalace požádá o přiřazení čísla uživatelského pásma a příslušné frekvence. V tomto televizoru lze pomocí systému Unicable nainstalovat 1 nebo 2 satelity.

Pokud po instalaci systému Unicable zaznamenáte, že chybějí nějaké kanály, mohla ve stejnou chvíli v systému Unicable probíhat jiná instalace. Zopakujte instalaci a chybějící kanály se znovu objeví.

Číslo uživatelského pásma

V systému Unicable musí být každý připojený satelitní tuner očíslován (např. 0, 1, 2, 3 atd.).

Dostupná uživatelská pásma a jejich čísla naleznete v přepínači systému Unicable. Pro termín Uživatelské pásmo se někdy používá zkratka UB (User band). Existují přepínače systému Unicable, které nabízejí 4 nebo 8 uživatelských pásem. Pokud v nastavení vyberete možnost Unicable, televizor vás požádá o přiřazení jedinečného čísla uživatelského pásma pro každý vestavěný satelitní tuner. Satelitní tuner nesmí mít stejné číslo uživatelského pásma jako jiný satelitní tuner v systému Unicable.

Uživatelská pásmová frekvence

Kromě čísla uživatelského pásma potřebuje vestavěný satelitní přijímač frekvenci vybraného čísla uživatelského pásma. Tyto frekvence se většinou zobrazují vedle čísla uživatelského pásma v přepínači systému Unicable.

Ruční aktualizace kanálů

Aktualizaci kanálů můžete kdykoli spustit sami.

Spuštění ruční aktualizace kanálů...

- 1 - Stiskněte tlačítko , vyberte možnost **Všechna nastavení** a stiskněte tlačítko **OK**.
- 2 - Vyberte možnost **Kanály > Instalace satelitu**.
- 3 - Vyberte možnost **Hledat kanály**.
- 4 - Vyberte možnost **Aktualizovat kanály**. Televizor se začne aktualizovat. Aktualizace může několik minut trvat.
- 5 - Postupujte podle pokynů na obrazovce. Aktualizace může několik minut trvat.
- 6 - Vyberte možnost **Dokončit** a stiskněte tlačítko **OK**.

Přidání satelitu

K aktuální satelitní instalaci můžete přidat další satelit. Nainstalované satelity a jejich kanály zůstanou nezměněny. Některé poskytovatelé satelitních služeb neumožňují přidání satelitu.

Na další satelit je třeba pohlížet jako na doplněk. Nejde o vaše hlavní předplatné satelitu ani o hlavní satelit, z něhož používáte balíček kanálů. Typicky byste přidali 4. satelit, pokud již máte nainstalovány 3 satelity. Pokud již máte nainstalovány 4 satelity, mohli byste zvážit nejprve odebrání jednoho satelitu, aby bylo možné přidat nový satelit.

Nastavení

Pokud máte aktuálně nainstalován pouze 1 nebo 2 satelity, nemusí vám aktuální nastavení instalace umožnit přidání doplňkového satelitu. Pokud potřebujete změnit nastavení instalace, je nutné znovu provést kompletní instalaci satelitů. Je-li nutná změna nastavení, nelze použít možnost **Přidat satelit**.

Přidání satelitu...

- 1 - Stiskněte tlačítko , vyberte možnost **Všechna nastavení** a stiskněte tlačítko **OK**.
- 2 - Vyberte možnost **Kanály > Instalace satelitu**.
- 3 - Vyberte možnost **Hledat satelit**.
- 4 - Vyberte možnost **Přidat satelit**. Zobrazí se aktuální satelity.
- 5 - Vyberte možnost **Vyhledat**. Televizor vyhledá nové satelity.
- 6 - Pokud televizor našel jeden nebo více satelitů, vyberte možnost **Instalovat**. Televizor nainstaluje kanály nalezených satelitů.
- 7 - Vyberte možnost **Dokončit** a stiskněte tlačítko **OK**. Kanály a rozhlasové stanice se uloží.

Odebrání satelitu

Ze své aktuální instalace satelitů můžete odebrat jeden nebo více satelitů. Odeberete satelit i jeho kanály. Někteří poskytovatelé satelitních služeb odebrání satelitu neumožňují.

Odebrání satelitu...

- 1 - Stiskněte tlačítko , vyberte možnost **Všechna nastavení** a stiskněte tlačítko **OK**.
- 2 - Vyberte možnost **Kanály > Instalace satelitu**.
- 3 - Vyberte možnost **Hledat satelit**.
- 4 - Vyberte možnost **Odebrat satelit**. Zobrazí se aktuální satelity.
- 5 - Vyberte satelit a stisknutím tlačítka **OK** ho označte k odebrání, nebo zrušte jeho označení.
- 6 - Stisknutím tlačítka **◀** (vlevo), v případě potřeby opakovaným, nabídku zavřete.

Ruční instalace

Ruční instalace je určena pro odborné uživatele.

Ruční instalaci můžete použít k rychlému přidání nových kanálů ze satelitního transpondéru. Musíte znát frekvenci a polarizaci transpondéru. Televizor nainstaluje všechny kanály daného transpondéru. Pokud byl transpondér nainstalován již dříve, všechny jeho kanály – bývalé i nové – se přesunou na konec seznamu kanálů Všechny.

Ruční instalaci lze použít v případě, že je třeba změnit počet satelitů. Pokud je třeba tento úkon, je nutné provést kompletní instalaci pomocí možnosti Instalovat satelity.

Instalace transpondéru...

- 1 - Stiskněte tlačítko , vyberte možnost **Všechna nastavení** a stiskněte tlačítko **OK**.
- 2 - Vyberte možnost **Kanály > Instalace satelitu**.
- 3 - Vyberte možnost **Ruční instalace** a otevřete nabídku stisknutím tlačítka **▶** (vpravo).
- 4 - Máte-li nainstalován více než 1 satelit, vyberte možnost **LNB**, pro který chcete přidat kanály.
- 5 - Nastavte potřebnou hodnotu **Polarizace**. Pokud nastavíte možnost **Režim přenosové rychlosti** na hodnotu **Ruční**, můžete zadat přenosovou rychlost pod položkou **Přenosová rychlost ručně**.
- 6 - Pomocí šipek **▲** (nahoru) nebo **▼** (dolů) upravte frekvenci a potom vyberte možnost **Hotovo**.
- 7 - Vyberte možnost **Vyhledat** a stiskněte tlačítko **OK**. Síla signálu se zobrazí na obrazovce.
- 8 - Chcete-li kanály z nového transpondéru uložit, vyberte možnost **Uložit** a stiskněte tlačítko **OK**.
- 9 - Stisknutím tlačítka **◀** (vlevo), v případě potřeby opakovaným, nabídku zavřete.

Naváděcí transpondér a LNB

V některých zemích můžete upravit expertní nastavení jednotlivých konvertorů a LNB. Tato nastavení použijte pouze v případech, kdy se normální instalace nedaří. Máte-li nestandardní satelitní vybavení, můžete v těchto nastaveních změnit standardní nastavení. Někteří poskytovatelé služeb vám sdělí hodnoty pro transpondér nebo LNB, které zde můžete zadat.

Napájení LNB

Ve výchozím nastavení je Napájení LNB zapnuto.

Tón 22 kHz

Ve výchozím nastavení je Tón nastaven na hodnotu Automaticky.

Nízká frekvence lokálního oscilátoru / Vysoká frekvence lokálního oscilátoru

Frekvence lokálního oscilátoru jsou nastaveny na standardní hodnoty. Tyto hodnoty upravujte pouze v případě, že používáte netradiční vybavení, které vyžaduje odlišné nastavení.

Problémy

Televizor nemůže najít požadované satelity nebo instaluje stejné satelity dvakrát

- Zkontrolujte, zda je na počátku instalace nastaven správný počet satelitů. Můžete televizor nastavit tak, aby vyhledal jeden, dva nebo 3/4 satelity.

LNB s duální hlavou nedokáže nalézt druhý satelit

- Pokud televizor nalezne jeden satelit, ale nemůže nalézt druhý, otočte o několik stupňů anténu. Nasměřujte anténu tak, aby přijímala nejsilnější signál z prvního satelitu. Na obrazovce zkontrolujte ukazatel síly signálu prvního satelitu. Když je první satelit nastaven na nejsilnější signál, vyberte možnost **Hledat znovu** a vyhledejte druhý satelit.
- Ujistěte se, že jsou v možnostech nastaveny Dva satelity.

Změna nastavení instalace můj problém nevyřešila

- Všechna nastavení, satelity a kanály se ukládají teprve na konci instalace, když dokončujete postup.

Všechny satelitní kanály zmizely

- Pokud používáte systém Unicable, zkontrolujte, zda jste v nastavení systému Unicable nastavili pro každý vestavěný satelitní tuner jedinečné číslo uživatelského pásma. Mohlo by se stát, že stejné číslo uživatelského pásma používá jiný satelitní tuner v daném systému Unicable.

Některé satelitní kanály zřejmě zmizely ze seznamu

kanálů

· Pokud se zdá, že některé kanály zmizely nebo nejsou na svém místě, vysílací společnost mohla změnit umístění těchto kanálů v transpondéru. Chcete-li obnovit pozice kanálů v seznamu kanálů, zkuste aktualizovat balíček kanálů.

Nelze odebrat satelit

· Předplacené balíčky neumožňují odebrání satelitu. Chcete-li odebrat satelit, je nutné znovu provést kompletní instalaci a vybrat jiný balíček.

Někdy je příjem nekvalitní

· Zkontrolujte, zda je satelitní anténa řádně připevněna. Silný vítr s ní může pohybovat.
· Příjem může být zhoršen sněhem a deštěm.

5.2



Instalace antény/kabelu

Aktualizovat nebo znovu nainstal...

Aktualizovat digitální kanály

Aktualizaci kanálů můžete kdykoli spustit sami.

Spuštění ruční aktualizace kanálů...

- 1 - Stiskněte tlačítko , vyberte možnost **Všechna nastavení** a stiskněte tlačítko **OK**.
- 2 - Vyberte možnost **Kanály > Instalace antény/kabelu**.
- 3 - Je-li třeba, zadejte kód PIN.
- 4 - Vyberte možnost **Hledat kanály**.
- 5 - Vyberte možnost **Spustit**.
- 6 - Vyberte možnost **Aktualizovat digitální kanály**.
- 7 - Stiskněte tlačítko **OK** a aktualizujte digitální kanály. Může to trvat několik minut.
- 8 - Stisknutím tlačítka  **BACK** nabídku zavřete.

Rychlá reinstalace

Vyberte možnost **Rychlá reinstalace**, chcete-li znovu nainstalovat všechny kanály s výchozím nastavením.

Spuštění rychlá reinstalace...



- 1 - Stiskněte tlačítko , vyberte možnost **Všechna nastavení** a stiskněte tlačítko **OK**.
- 2 - Vyberte možnost **Kanály > Instalace antény/kabelu**.
- 3 - Je-li třeba, zadejte kód PIN.
- 4 - Vyberte možnost **Hledat kanály**.
- 5 - Vyberte možnost **Spustit**.
- 6 - Vyberte možnost **Rychlá reinstalace**.
- 7 - Stiskněte tlačítko **OK** a aktualizujte digitální kanály. Může to trvat několik minut.
- 8 - Stisknutím tlačítka  **BACK** nabídku zavřete.

Pokročilá reinstalace

Všechny kanály můžete nainstalovat znovu, aniž byste změnili ostatní nastavení televizoru.

Je-li nastaven kód PIN, bude třeba před opakovanou instalací kanálů tento kód zadat.

Provedení opětovné instalace kanálů...



- 1 - Stiskněte tlačítko , vyberte možnost **Všechna nastavení** a stiskněte tlačítko **OK**.
- 2 - Vyberte možnost **Kanály > Instalace antény/kabelu**.
- 3 - Je-li třeba, zadejte kód PIN.
- 4 - Vyberte možnost **Hledat kanály**.
- 5 - Vyberte možnost **Spustit** a stiskněte tlačítko **OK**.
- 6 - Vyberte možnost **Pokročilá reinstalace** a stiskněte tlačítko **OK**.
- 7 - Vyberte zemi, ve které se nacházíte, a stiskněte tlačítko **OK**.
- 8 - Vyberte požadovaný typ instalace, **Anténa (DVB-T)** nebo **Kabel (DVB-C)** a stiskněte tlačítko **OK**.
- 9 - Vyberte požadovaný typ kanálů, **Digitální a analogové kanály** nebo **Pouze digitální kanály** a stiskněte tlačítko **OK**.
- 10 - Vyberte možnost **Spustit** a aktualizujte digitální kanály stisknutím tlačítka **OK**. Může to trvat několik minut.
- 11 - Stisknutím tlačítka  **BACK** nabídku zavřete.

Automatická aktualizace kanálu

Pokud přijímáte digitální kanály, můžete televizor nastavit tak, aby tyto kanály automaticky aktualizoval.

Televizor kanály jednou denně (v 6:00) aktualizuje a uloží nové kanály. Nové kanály se ukládají do seznamu kanálů a jsou označeny ikonou . Kanály bez signálu jsou odstraněny. Aby mohla automatická aktualizace proběhnout, musí být televizor v pohotovostním režimu. Automatickou aktualizaci kanálů je možné vypnout.

Vypnutí automatické aktualizace...

- 1 - Stiskněte tlačítko , vyberte možnost **Všechna nastavení** a stiskněte tlačítko **OK**.
- 2 - Vyberte možnost **Kanály > Instalace antény/kabelu**.
- 3 - Je-li třeba, zadejte kód PIN.
- 4 - Vyberte možnost **Automatická aktualizace kanálů**.
- 5 - Vyberte možnost **Vypnuto**.
- 6 - Stisknutím tlačítka  (vlevo) se můžete vrátit o jeden krok zpět, stisknutím tlačítka  **BACK** nabídku zavřete.

V případě nalezení nových kanálů nebo aktualizace či odstranění stávajících kanálů se při spuštění televizoru zobrazí zpráva. Pokud nechcete, aby tato zpráva zobrazovala po každé aktualizaci kanálů, můžete ji vypnout.

Vypnutí zprávy...

- 1 - Stiskněte tlačítko , vyberte možnost **Všechna nastavení** a stiskněte tlačítko **OK**.
- 2 - Vyberte možnost **Kanály > Instalace antény/kabelu**.
- 3 - Je-li třeba, zadejte kód PIN.
- 4 - Vyberte možnost **Zpráva o aktualizaci kanálu**.
- 5 - Vyberte možnost **Vypnuto**.
- 6 - Stisknutím tlačítka **◀** (vlevo) se můžete vrátit o jeden krok zpět, stisknutím tlačítka **← BACK** nabídku zavřete.

V některých zemích se automatická aktualizace kanálů provádí během sledování televize nebo v libovolném okamžiku, kdy je televizor v pohotovostním režimu.

DVB-T nebo DVB-C

Nastavení DVB

Režim síťové frekvence

Pokud chcete rychle vyhledat kanály metodou **Rychlé prohledávání** dostupnou pod položkou **Prohledávání frekvence**, vyberte možnost **Automaticky**. Televizor použije jednu z předdefinovaných síťových frekvencí (nebo HC – Identifikační kanál), které používá většina poskytovatelů kabelových služeb ve vaší zemi.

Pokud jste pro vyhledávání kanálů obdrželi konkrétní „síťovou frekvenci“, vyberte možnost **Ručně**.

Síťová frekvence

Pokud je položka **Režim síťové frekvence** nastavena na hodnotu **Ručně**, můžete zde zadat hodnotu síťové frekvence, kterou jste obdrželi od poskytovatele kabelových služeb. Hodnotu zadejte pomocí číselných tlačítek.

Prohledávání frekvence

Vyberte metodu vyhledávání kanálů. Můžete vybrat rychlejší metodu **Rychlé prohledávání** a použít předdefinovaná nastavení používaná většinou poskytovatelů kabelových služeb ve vaší zemi.

Pokud tato metoda nevyhledá žádné kanály nebo pokud některé kanály chybí, můžete vybrat rozšířenou metodu **Plné vyhledávání**. Vyhledání a instalace kanálů touto metodou trvá déle.

Velikost frekvenčního kroku

Televizor vyhledává kanály v krocích po **8 MHz**.

Pokud tato metoda nevyhledá žádné kanály nebo pokud některé kanály chybí, můžete vyhledávat v menších krocích po **1 MHz**. Vyhledání a instalace kanálů v krocích po 1 MHz trvá déle.

Digitální kanály

Pokud víte, že poskytovatel kabelových služeb nenabízí digitální kanály, můžete vyhledávání digitálních kanálů vynechat.

Analogové kanály

Pokud víte, že poskytovatel kabelových služeb nenabízí analogové kanály, můžete vyhledávání analogových kanálů vynechat.

Volně dostupné / Kódované

Máte-li předplatné a modul CAM (Conditional Access Module – modul podmíněného přístupu) pro placené televizní služby, vyberte možnost **Volně dostupné + kódované**. Pokud jste si nepředplatili televizní kanály nebo služby, můžete vybrat možnost **Pouze bezplatné kanály**.

Kvalita příjmu

Můžete kontrolovat kvalitu a sílu signálu digitálního kanálu. Máte-li vlastní anténu, můžete změnit její polohu a pokusit se o zlepšení příjmu.

Kontrola kvality příjmu digitálního kanálu...

- 1 - Naladte požadovaný kanál.
- 2 - Stiskněte tlačítko , vyberte možnost **Všechna nastavení** a stiskněte tlačítko **OK**.
- 3 - Vyberte možnost **Kanály > Instalace antény/kabelu**. Je-li třeba, zadejte kód PIN.
- 4 - Vyberte možnost **Digitální: Test příjmu**.
- 5 - Vyberte možnost **Vyhledat**. Digitální frekvence je zobrazena pro daný kanál.
- 6 - Vyberte znovu možnost **Vyhledat** a stiskněte tlačítko **OK**. Zkontroluje se kvalita signálu na této frekvenci. Výsledek se zobrazí na obrazovce. Abyste zlepšili příjem, můžete změnit polohu antény nebo zkontrolovat připojení.
- 7 - Můžete také změnit příslušnou frekvenci sami. Po jednom vybírejte číslo frekvence a hodnotu měňte pomocí tlačítek **▲** (nahoru) nebo **▼** (dolů). Vyberte možnost **Vyhledat** a znovu spusťte test příjmu stisknutím tlačítka **OK**.
- 8 - Stisknutím tlačítka **◀** (vlevo), v případě potřeby opakovaným, nabídku zavřete.

Ruční instalace

Analogové televizní kanály lze postupně nainstalovat ručně.

Ruční instalace analogových kanálů...

1 - Stiskněte tlačítko , vyberte možnost **Všechna nastavení** a stiskněte tlačítko **OK**.

2 - Vyberte možnost **Kanály > Instalace antény/kabelu**. Je-li třeba, zadejte kód PIN.

3 - Vyberte možnost **Analogový: Ruční instalace**.

• Systém

Chcete-li nastavit systém televizoru, vyberte možnost **Systém**.

Vyberte zemi nebo region, ve kterém se právě nacházíte, a stiskněte tlačítko **OK**.

• Vyhledat kanál

Chcete-li vyhledat kanál, vyberte možnost **Vyhledat kanál**. Při hledání kanálu můžete sami zadat frekvenci nebo nechat televizor, aby kanál vyhledal. Stiskněte tlačítko **➤** (vpravo), vyberte možnost **Vyhledat pro automatické vyhledání kanálu**. Nalezený kanál se zobrazí na obrazovce. Pokud je příjem slabý, stiskněte tlačítko **Vyhledat** znovu. Chcete-li kanál uložit, vyberte možnost **Hotovo** a stiskněte tlačítko **OK**.

• Uložení

Můžete uložit kanál pod aktuálním číslem kanálu nebo pod novým číslem kanálu.

Vyberte možnost **Uložit tento kanál** nebo **Uložit jako nový kanál**. Krátce se zobrazí číslo nového kanálu.

Tyto kroky lze opakovat, dokud nenajdete všechny dostupné analogové televizní kanály.

5.3

Kopie seznamu kanálů

Kopírování seznamu kanálů

Kopírování seznamu kanálů...

1 - Zapněte televizor. Televizor by měl mít nainstalovány kanály.

2 - Připojte jednotku USB Flash.

3 - Stiskněte tlačítko , vyberte možnost **Všechna nastavení** a stiskněte tlačítko **OK**.

4 - Vyberte možnost **Kanály > Kopie seznamu kanálů**.

5 - Vyberte možnost **Kopírovat na USB**. Aby mohlo kopírování proběhnout, můžete být požádáni o zadání kódu PIN rodičovského zámku.

6 - Po dokončení kopírování jednotku USB Flash odpojte.

7 - Stisknutím tlačítka **◀** (vlevo), v případě potřeby opakovaným, nabídku zavřete.

Nyní můžete zkopírovaný seznam kanálů přenést do

jiného televizoru Philips.

Verze seznamu kanálů

Kontrola aktuální verze seznamu kanálů...

1 - Stiskněte tlačítko , vyberte možnost **Všechna nastavení** a stiskněte tlačítko **OK**.

2 - Vyberte možnost **Kanály** a otevřete nabídku stisknutím tlačítka **➤** (vpravo).

3 - Vyberte možnost **Kopie seznamu kanálů**, vyberte možnost **Aktuální verze** a potom stiskněte tlačítko **OK**.

4 - Stisknutím tlačítka **◀** (vlevo), v případě potřeby opakovaným, nabídku zavřete.

Nahrání seznamu kanálů

Do televizoru, který ještě není nainstalován

Podle toho, zda je váš televizor již nainstalován nebo ne, je třeba použít různé způsoby odeslání seznamu kanálů.

Do televizoru, který ještě není nainstalován

1 - Zapojením zástrčky spusťte instalaci a vyberte jazyk a zemi. Přeskočte možnost vyhledání kanálů. Dokončete instalaci.

2 - Připojte do televizoru jednotku USB Flash se seznamem kanálů.

3 - Chcete-li spustit nahrání seznamu kanálů, stiskněte tlačítko , vyberte možnost **Všechna nastavení** a stiskněte tlačítko **OK**.

4 - Vyberte možnost **Kanály > Kopie seznamu kanálů > Kopírovat do TV**. Je-li třeba, zadejte kód PIN.

5 - Televizor vás informuje, zda se seznam kanálů do televizoru zkopíroval úspěšně. Odpojte jednotku USB Flash.

Do již nainstalovaného televizoru

Podle toho, zda je váš televizor již nainstalován nebo ne, je třeba použít různé způsoby odeslání seznamu kanálů.

Do již nainstalovaného televizoru

1 - Ověřte nastavení země televizoru. (Pokyny k ověření nastavení najdete v kapitole Znovu instalovat všechny kanály. Projděte uvedeným postupem k nastavení země. Stisknutím tlačítka **◀ BACK** můžete instalaci zrušit.)

Pokud je země nastavena správně, pokračujte zde uvedeným krokem 2.

Pokud není správně nastavena země, je nutné spustit opětovnou instalaci. Přečtěte si kapitolu Opětovná instalace všech kanálů a spusťte instalaci. Vyberte

správnou zemi a přeskočte hledání kanálů.
Dokončete instalaci. Po skončení se vraťte ke kroku 2.
2 - Připojte do televizoru jednotku USB Flash se seznamem kanálů.
3 - Chcete-li spustit nahrání seznamu kanálů, stiskněte tlačítko , vyberte možnost **Všechna nastavení** a stiskněte tlačítko **OK**.
4 - Vyberte možnost **Kanály > Kopie seznamu kanálů > Kopírovat do TV**. Je-li třeba, zadejte kód PIN.
5 - Televizor vás informuje, zda se seznam kanálů do televizoru zkopíroval úspěšně. Odpojte jednotku USB Flash.

5.4





Informace o kanálech

Seznamy kanálů



Informace o seznamech kanálů

Po instalaci kanálů se všechny kanály zobrazí v seznamu kanálů. U kanálů se zobrazuje jejich název a logo, jsou-li tyto informace k dispozici.

Pro každý typ tuneru – Anténa/kabel (DVB-T/C) nebo Satelit (DVB-S) – existuje seznam kanálů obsahující všechny nainstalované kanály. Tento seznam můžete filtrovat pouze tak, aby zobrazoval televizní nebo rádiové kanály. Pokud máte nainstalováno několik satelitů, můžete kanály filtrovat podle satelitu.

Otevřete seznam kanálů a pomocí šipky  (nahoru) nebo  (dolů) vyberte požadovaný kanál. Stisknutím tlačítka **OK** spustíte jeho sledování. Na kanály v daném seznamu přepínáte pouze tlačítka  + nebo  -.

Ikony kanálů

Po automatické aktualizaci kanálů v seznamu kanálů jsou nově nalezené kanály označeny symbolem  (hvězdička). Pokud kanál zamknete, bude označen symbolem  (zámek).
3 nejoblíbenější kanály, které právě sledují ostatní, jsou označeny symbolem 1, 2 nebo 3.

Seznam kanálů, informace

Je-li k dispozici digitální vysílání, budou během instalace nainstalovány digitální rádiové stanice. Na rádiový kanál lze přepnout podobně jako na televizní kanály. Při instalaci DVB-C obvykle rozhlasové stanice začínají od čísla kanálu 1001 výše.



Televizor umí přijímat standard digitálního televizního vysílání DVB. Je možné, že televizor nebude u některých provozovatelů televizního vysílání řádně fungovat v případě, že požadavky standardu nejsou

zcela dodrženy.

Otevření seznamu kanálů

Vedle seznamu kanálů pro každý tuner. Anténa/kabel nebo Satelit, můžete vybrat filtrovaný seznam nebo si vybrat jeden ze seznamů oblíbených, které jste sami vytvořili.

Otevření aktuálního seznamu kanálů...

- 1 - Stisknutím tlačítka  přepněte na televizi.
- 2 - Stisknutím tlačítka  LIST * nebo **OK** otevřete aktuální seznam kanálů.
- 3 - Stisknutím tlačítka  BACK zavřete seznam kanálů.

Výběr jednoho ze seznamů kanálů...

- 1 - Při zobrazeném seznamu kanálů.
- 2 - Vyberte nahoře na seznamu kanálů název seznamu a stisknutím tlačítka **OK** otevřete nabídku seznamů.
- 3 - V nabídce seznamů vyberte jeden z dostupných seznamů kanálů a stiskněte tlačítko **OK**.

Tip

Můžete snadno přepínat mezi dvěma tunery v nabídce **Zdroje**.

Stiskněte tlačítko  **SOURCES** a výběrem možnosti **Sledování TV** přepněte na tuner Anténa/kabel. Výběrem možnosti **Sledování satelitu** přepnete na tuner satelitu.

Televizor vždy otevře poslední vybraný seznam kanálů pro vybraný tuner.



* Pokud je na vašem dálkovém ovladači k dispozici tlačítko  LIST.

Vyhledání kanálu

Kanál můžete hledat, pokud jej chcete najít v příliš dlouhém seznamu kanálů.

Televizor může vyhledávat kanál na jednom ze 3 hlavních seznamů kanálů – Anténní, Kabelové nebo Satelitní kanály.

Vyhledání kanálu...

- 1 - Stiskněte tlačítko .
- 2 - Stisknutím tlačítka **OK** otevřete aktuální seznam kanálů.
- 3 - Vyberte tlačítko  v pravém horním rohu a stiskněte tlačítko **OK**.
- 4 - Vyberte možnost **Vyhledat kanál** a stisknutím tlačítka **OK** otevřete textové pole. K zadávání textu můžete použít klávesnici na dálkovém ovladači (máte-li ji) nebo klávesnici na obrazovce.
- 5 - Zadejte číslo, název nebo součást názvu, vyberte možnost **Použít** a stiskněte tlačítko **OK**. Televizor bude vyhledávat odpovídající názvy kanálů ve vybraném seznamu.

Výsledky vyhledávání se zobrazí jako seznam kanálů – viz název seznamu nahoře. Výsledky vyhledávání zmizí, jakmile vyberete jiný seznam kanálů nebo seznam s výsledky vyhledávání zavřete.

Sledování kanálů

Naladění kanálu

Chcete-li sledovat TV kanály, stiskněte tlačítko **TV**. Televizor se naladí na naposledy sledovaný kanál.

Přepínání kanálů

Chcete-li přepnout kanál, stiskněte tlačítko **≡ +** nebo **≡ -**. Pokud víte číslo kanálu, zadejte je pomocí číselných tlačítek. Po zadání čísla kanálu na něj ihned přepnete stisknutím tlačítka **OK**.

Televizor zobrazuje informace získané z internetu – název a podrobnosti aktuálního a následujícího programu.

Předchozí kanál

Chcete-li přepnout zpět na předchozí naladěný kanál, stiskněte tlačítko **← BACK**.

Kanály můžete ladit také v **Seznamu kanálů**.

Uzamknutí kanálu

Postup uzamknutí a odemknutí kanálu

Pokud nechcete, aby děti některý kanál sledovaly, můžete jej uzamknout. Abyste pak mohli uzamčený kanál sledovat, je nutné zadat čtyřmístný kód PIN rodičovského zámku. Programy z připojeného zařízení nelze uzamknout.

Uzamknutí kanálu...

- 1 - Stiskněte tlačítko **TV**.
- 2 - Stisknutím tlačítka **OK** otevřete seznam kanálů. Pokud je třeba, změňte seznam kanálů.
- 3 - Vyberte tlačítko **⋮** v pravém horním rohu a stiskněte tlačítko **OK**.
- 4 - Vyberte možnost **Zamknout/odemknout** a stiskněte tlačítko **OK**.
- 5 - Pokud si jej televizor vyžádá, zadejte 4místný kód PIN.
- 6 - Vyberte kanál, který chcete zamknout, a stiskněte tlačítko **OK**. Zamknutý kanál je má označení **🔒** (zámek).
- 7 - Stisknutím tlačítka **←** (vlevo) se můžete vrátit o jeden krok zpět, stisknutím tlačítka **← BACK** nabídku zavřete.

Odemknutí kanálu...

- 1 - Stiskněte tlačítko **TV**.
- 2 - Stisknutím tlačítka **OK** otevřete seznam kanálů.

Pokud je třeba, změňte seznam kanálů.

3 - Vyberte tlačítko **⋮** v pravém horním rohu a stiskněte tlačítko **OK**.

4 - Vyberte možnost **Zamknout/odemknout** a stiskněte tlačítko **OK**.

5 - Pokud si jej televizor vyžádá, zadejte 4místný kód PIN.

6 - Stisknutím tlačítka **←** (vlevo) se můžete vrátit o jeden krok zpět, stisknutím tlačítka **← BACK** nabídku zavřete.

Pokud zamykáte nebo odemykáte kanály na seznamu kanálů, musíte kód PIN zadat pouze jednou, dokud seznam kanálů nezavřete.

Vhodnost podle věku

Chcete-li zabránit dětem ve sledování pořadu nevhodného pro jejich věk, můžete nastavit vhodnost podle věku.

Digitální kanály mohou mít nastavenou vhodnost programů podle věku. Pokud je věkové omezení u daného programu vyšší nebo shodné s věkovým omezením, které si nastavíte, program bude uzamčen. Abyste mohli uzamčený program sledovat, je nutné zadat kód rodičovského hodnocení.

Postup nastavení vhodnosti podle věku...

- 1 - Stiskněte tlačítko **⚙️**, vyberte možnost **Všechna nastavení** a stiskněte tlačítko **OK**.
- 2 - Vyberte možnost **Rodičovský zámek > Rodičovské hodnocení**.
- 3 - Zadejte 4místný kód rodičovského zámku. Pokud jste kód dosud nenastavili, vyberte možnost **Nastavit kód** v nabídce **Rodičovský zámek**. Zadejte 4místný kód rodičovského zámku a potvrďte jej. Nyní můžete nastavit omezení podle věku.
- 4 - Vraťte se do nabídky **Rodičovské hodnocení**, vyberte požadovaný věk.
- 5 - Stisknutím tlačítka **←** (vlevo), v případě potřeby opakovaným, nabídku zavřete.

Chcete-li rodičovské hodnocení vypnout, vyberte možnost **Žádné**. V některých zemích je však nastavení rodičovského hodnocení povinné.

U některých vysílacích společností zamkne televizor pouze programy s vyšším nastaveným hodnocením. Rodičovské hodnocení podle věku se nastavuje pro všechny kanály současně.

Možnosti kanálů

Otevření nabídky Možnosti

Během sledování kanálu si můžete nastavit různé možnosti.

K dispozici jsou různé možnosti v závislosti na typu sledovaného kanálu nebo na uživatelském nastavení

televizoru.

Otevření nabídky možností...

- 1 - Během sledování kanálu stiskněte tlačítko **+** **OPTIONS** > **≡** Preference.
- 2 - Opětovným stisknutím tlačítka **+** **OPTIONS** nabídku zavřete.

Přejmenování kanálu

Při sledování kanálu můžete tento kanál přejmenovat.

Přejmenování kanálu...

- 1 - Během sledování kanálu stiskněte tlačítko **+** **OPTIONS**.
- 2 - Vyberte možnost **≡** Preference > **Přejmenovat kanál**.
- 3 - Pomocí klávesnice na obrazovce vymažte současný název a zadejte nový.

Běžné rozhraní

Pokud jste do jednoho ze slotů Common Interface nainstalovali modul CAM, můžete zobrazit informace o modulu CAM a operátorovi nebo provádět nastavení spojená s modulem CAM.

Zobrazení informací o modulu CAM...

- 1 - Stiskněte tlačítko **▀** **SOURCES**.
- 2 - Vyberte typ kanálu, pro který modul CAM používáte, **Sledování TV** nebo **Sledování satelitu**.
- 3 - Stiskněte tlačítko **+** **OPTIONS** a vyberte možnost **≡** Preference > **Běžné rozhraní**.
- 4 - Vyberte příslušný slot Common Interface a stiskněte tlačítko **➤** (vpravo).
- 5 - Vyberte televizního operátora modulu CAM a stiskněte tlačítko **OK**. Další nabídky pak pocházejí od vysílací společnosti.

HbbTV na tomto kanálu

Chcete-li zamezit přístupu na stránky HbbTV na konkrétním kanálu, můžete blokovat stránky HbbTV pouze pro tento kanál.

- 1 - Naladte kanál, na kterém chcete blokovat stránky HbbTV.
- 2 - Stiskněte možnost **+** **OPTIONS**, vyberte možnost **Preference** > **HbbTV na tomto kanálu** a stiskněte tlačítko **➤** (vpravo).
- 3 - Vyberte možnost **Vypnuto** a stiskněte tlačítko **OK**.
- 4 - Stisknutím tlačítka **◀** (vlevo) se můžete vrátit o jeden krok zpět, stisknutím tlačítka **←** **BACK** nabídku zavřete.

Úplné zablokování HbbTV na televizoru...

- 1 - Stiskněte tlačítko **⚙**, vyberte možnost **Všechna**

nastavení a stiskněte tlačítko **OK**.

2 - Vyberte možnost **Obecná nastavení** > **Pokročilé** > **HbbTV**.

3 - Vyberte možnost **Vypnuto** a stiskněte tlačítko **OK**.

4 - Stisknutím tlačítka **◀** (vlevo) se můžete vrátit o jeden krok zpět, stisknutím tlačítka **←** **BACK** nabídku zavřete.

Informace o kanálu

Můžete zobrazit technické parametry konkrétního kanálu, například digitální nebo typ zvuku atd.

Zobrazení technických informací o kanálu...

- 1 - Naladte požadovaný kanál.
- 2 - Stiskněte tlačítko **+** **OPTIONS**, vyberte možnost **≡** Preference a stiskněte tlačítko **OK**.
- 3 - Vyberte možnost **Informace o kanálu** a stiskněte tlačítko **OK**.
- 4 - Chcete-li tuto obrazovku zavřít, stiskněte tlačítko **OK**.

Informace o programu

Zobrazení podrobných informací o pořadu

Zobrazení podrobných informací o pořadu...

- 1 - Naladte požadovaný kanál.
- 2 - Stiskněte tlačítko **+** **OPTIONS**, vyberte možnost **≡** Preference a stiskněte tlačítko **OK**.
- 3 - Vyberte možnost **Informace o programu** a stiskněte tlačítko **OK**, zobrazí se vám informace o programu.
- 4 - Stisknutím tlačítka **←** **BACK** nabídku zavřete.

Mono / Stereo

Zvuk analogového kanálu můžete přepnout do režimu Mono nebo Stereo.

Přepnutí do režimu Mono nebo Stereo...

- 1 - Ladění analogového kanálu.
- 2 - Stiskněte tlačítko **+** **OPTIONS**, vyberte možnost **≡** Preference > **Mono/Stereo** a stiskněte tlačítko **➤** (vpravo).
- 3 - Vyberte možnost **Mono** nebo **Stereo** a stiskněte tlačítko **OK**.
- 4 - Stisknutím tlačítka **◀** (vlevo) se můžete vrátit o jeden krok zpět, stisknutím tlačítka **←** **BACK** nabídku zavřete.

Výběr videa

Digitální TV kanály mohou nabídnout více video signálů (vysílání s více kanály), různá místa nebo úhly pohledu kamery u stejné události nebo různé pořady na jednom TV kanálu. Pokud jsou takové TV kanály dostupné, televizor zobrazí zprávu.

Dual I-II

Pokud audio signál obsahuje dva jazyky zvuku, ale jeden nebo oba z těchto jazyků nemají označení jazyka, je k dispozici tato možnost.

Mapový kanál

Pokud na začátku nevidíte informace o programu, můžete další informace o programu získat provedením mapování kanálů.

- 1 - Stiskněte tlačítko **≡ TV GUIDE** a pomocí navigačních kláves vyberte možnost **⋮** uprostřed a stiskněte tlačítko **OK**.
- 2 - Vyberte možnost **TV průvodce > Z internetu** a stiskněte tlačítko **OK**.
- 3 - Vyberte jeden z kanálů v TV průvodci, potom stiskněte tlačítko **OK** a sledujte vybraný kanál.
- 4 - Během sledování kanálu stiskněte tlačítko **+ OPTIONS**.
- 5 - Vyberte možnost **≡ Preference > Mapovat kanál**.
- 6 - Vyberte položku v seznamu a stiskněte tlačítko **OK**.
- 7 - Vyberte možnost **Mapovat kanál**.
- 8 - Po dokončení se vám v programu zobrazí informace mapovaného kanálu.

Změnit logo

Pokud se vám na začátku nezobrazují žádné informace o programu, můžete je získat pomocí následujícího postupu.

- 1 - Stiskněte tlačítko **≡ TV GUIDE** a pomocí navigačních kláves vyberte možnost **⋮** uprostřed a stiskněte tlačítko **OK**.
- 2 - Vyberte možnost **TV průvodce > Z vysílače** a stiskněte tlačítko **OK**.
- 3 - Vyberte jeden z kanálů v TV průvodci, potom stiskněte tlačítko **OK** a sledujte vybraný kanál.
- 4 - Během sledování kanálu stiskněte tlačítko **+ OPTIONS**.
- 5 - Vyberte možnost **≡ Preference > Změnit logo**.
- 6 - Vyberte položku v seznamu a stiskněte tlačítko **OK**.
- 7 - Vyberte možnost **Změnit logo**.
- 8 - Po dokončení se vám v programu zobrazí informace mapovaného kanálu.

Oblíbené kanály

Oblíbené kanály

Do seznamu oblíbených kanálů můžete zařadit kanály, které se vám líbí.

Můžete vytvořit 8 seznamů oblíbených kanálů, v nichž budete snadno přepínat. Každý seznam oblíbených můžete individuálně pojmenovat. Pouze na seznamu oblíbených můžete přeuspořádat kanály.

Otevřete seznam oblíbených položek a pomocí šipky **▲** (nahoru) nebo **▼** (dolů) vyberte požadovaný kanál. Stisknutím tlačítka **OK** spustíte jeho sledování. Na kanály v daném seznamu přepínáte pouze tlačítka **≡ +** nebo **≡ -**.

Vytvoření seznamu oblíbených

Jak v seznamu kanálů vytvořit seznam oblíbených kanálů...

- 1 - Stisknutím tlačítka **TV** přepněte na televizi.
- 2 - Stisknutím tlačítka **≡ LIST** (pokud je k dispozici) nebo **OK** otevřete aktuální seznam kanálů.
- 3 - Vyberte tlačítko **⋮** v pravém horním rohu a stiskněte tlačítko **OK**.
- 4 - Vyberte možnost **Vytvořit seznam oblíbených položek** a stiskněte tlačítko **OK**.
- 5 - Na seznamu vlevo vyberte kanál, který chcete zařadit mezi oblíbené, a stiskněte tlačítko **+ OPTIONS**. Kanály se zařazují do seznamu vpravo v pořadí, ve kterém je přidáte. Pokud chcete akci zrušit, vyberte kanál na seznamu vlevo a znovu stiskněte tlačítko **+ OPTIONS**. Nebo můžete vybrat skupinu kanálů stisknutím tlačítka **▼** (dolů) vyberte poslední kanál rozsahu, který chcete přidat a potom stiskněte tlačítko **OK**.
- 6 - Pokud chcete přestat přidávat kanály, stiskněte tlačítko **← BACK**.
- 7 - Televizor vás požádá, abyste seznam oblíbených položek přejmenovali. K zadání názvu můžete použít klávesnici na obrazovce nebo stisknutím tlačítka **← BACK** klávesnici na obrazovce skryt a použít klávesnici na zadní straně dálkového ovladače (pokud je k dispozici).

Pokud je seznam kanálů dlouhý, můžete vybrat jakýkoli kanál a stisknutím tlačítka **+ OPTIONS** otevřít nabídku možností a vybrat možnost **Vytvořit seznam oblíbených položek** a stisknout tlačítko **OK**.

Jak vytvořit nový seznam oblíbených kanálů zkopírováním stávajícího seznamu oblíbených kanálů...

- 1 - Stisknutím tlačítka **TV** přepněte na televizi.
- 2 - Stisknutím tlačítka **≡ LIST** (pokud je k dispozici) nebo **OK** otevřete aktuální seznam

kanálů.

3 - Vyberte tlačítko  v pravém horním rohu a stiskněte tlačítko **OK**.

4 - Vyberte možnost **Duplikovat seznam oblíbených položek** a stiskněte tlačítko **OK**.

5 - Na seznamu vlevo vyberte kanál, který chcete zařadit mezi oblíbené, a stiskněte tlačítko **+ OPTIONS**. Kanály se zařazují do seznamu vpravo v pořadí, ve kterém je přidáte. Pokud chcete akci zrušit, vyberte kanál na seznamu vlevo a znovu stiskněte tlačítko **+ OPTIONS**. Nebo můžete vybrat skupinu kanálů stisknutím tlačítka  (dolů) vyberte poslední kanál rozsahu, který chcete přidat a potom stiskněte tlačítko **OK**.

6 - Pokud chcete přestat přidávat kanály, stiskněte tlačítko **← BACK**.

7 - Televizor vás požádá, abyste **seznam oblíbených položek** přejmenovali. K zadání názvu můžete použít klávesnici na obrazovce nebo stisknutím tlačítka **← BACK** klávesnici na obrazovce skrýt a použít klávesnici na zadní straně dálkového ovladače (pokud je k dispozici).

Můžete zadat několik kanálů současně nebo založit nový seznam oblíbených položekže duplikujete seznam kanálů se všemi kanály a odeberete kanály, o které nemáte zájem.

Přidání rozsahu kanálů

Pokud chcete do seznamu oblíbených položek najednou přidat řadu po sobě jdoucích kanálů, můžete použít funkci **Vybrat rozsah**.

Přidání rozsahu kanálů...

1 - Stiskněte tlačítko  **SOURCE**.

2 - Vyberte možnost **Oblíbené**.

3 - Otevřete **seznam oblíbených položek**, kam chcete přidat po sobě jdoucí kanály.

4 - Vyberte tlačítko  v pravém horním rohu a stiskněte tlačítko **OK**.

5 - Vyberte možnost **Upravit seznam oblíbených položek** a stiskněte tlačítko **OK**.

6 - V seznamu vlevo vyberte první kanál rozsahu, který chcete přidat, a stiskněte tlačítko **OK**.

7 - Stisknutím tlačítka  (dolů) vyberte poslední kanál rozsahu, který chcete přidat a potom stiskněte tlačítko **OK**.

8 - Vyberte možnost **Přidat** a stiskněte tlačítko **OK**. Kanály se označí vlevo.

Přejmenování seznamu oblíbených položek

Přejmenovat můžete pouze **seznam oblíbených položek**.

Přejmenování seznamu oblíbených položek...

1 - Stiskněte tlačítko  **SOURCE**.

2 - Vyberte možnost **Oblíbené**.

3 - Vyberte tlačítko  v pravém horním rohu a stiskněte tlačítko **OK**.

4 - Vyberte možnost **Přejmenovat seznam oblíbených položek** a stiskněte tlačítko **OK**.

5 - K zadání názvu použijte klávesnici na obrazovce nebo stisknutím tlačítka **← BACK** klávesnici na obrazovce skryjte a použijte klávesnici na zadní straně dálkového ovladače (pokud je k dispozici).

6 - Poté dálkový ovladač otočte, vyberte možnost **Zavřít** a stiskněte tlačítko **OK**.

7 - Stisknutím tlačítka **← BACK** zavřete seznam kanálů.

Odebrání seznamu oblíbených položek

Odebrat můžete pouze **seznam oblíbených položek**.

Odebrání seznamu oblíbených položek...

1 - Stiskněte tlačítko  **SOURCE**.

2 - Vyberte možnost **Oblíbené**.

3 - Vyberte tlačítko  v pravém horním rohu a stiskněte tlačítko **OK**.

4 - Vyberte možnost **Odebrat seznam oblíbených položek** a stiskněte tlačítko **OK**.

Přeskupení kanálů

Měnit pořadí kanálů (přeuspořádat) můžete pouze v **seznamu oblíbených položek**.

Změna pořadí kanálů...



1 - Stiskněte tlačítko  **SOURCES** a vyberte možnost **Oblíbené programy**.

2 - Otevřete **seznam oblíbených položek**, který chcete přeuspořádat.

3 - Vyberte tlačítko  v pravém horním rohu a stiskněte tlačítko **OK**.

4 - Vyberte možnost **Přeskupení kanálů** a stiskněte tlačítko **OK**.

5 - V **seznamu oblíbených položek** vyberte kanál, který chcete přeuspořádat, a stiskněte tlačítko **OK**. (Kanál bude označen šedým polem)

6 - Tlačítka  (nahoru) nebo  (dolů) přesuňte kanál do požadované pozice.

7 - Stisknutím tlačítka **OK** potvrďte nové umístění.

8 - Stejným postupem můžete měnit pořadí kanálů, dokud **seznam oblíbených položek** nezavřete stisknutím tlačítka **← BACK**.

Teletext

Stránky teletextu

Chcete-li otevřít teletext, stiskněte během sledování televizních kanálů tlačítko **TEXT**.

Chcete-li teletext zavřít, znovu stiskněte tlačítko **TEXT**.

Výběr stránky teletextu

Postup výběru stránky . . .

- 1 - Zadejte číslo stránky pomocí číselných tlačítek.
- 2 - Pohybujte se pomocí kurzorových kláves.
- 3 - Stisknutím barevného tlačítka vyberte jedno z barevně označených témat v dolní části obrazovky.

Podstránky teletextu

Číslo stránky teletextu může obsahovat několik podstránek. Čísla podstránek se zobrazují v pruhu vedle čísla hlavní stránky.

Chcete-li vybrat podstránku, stiskněte tlačítka **◀** nebo **▶**.

Přehled teletextu Stránky teletextu

Některé vysílací společnosti nabízejí tabulky stránek teletextu (T.O.P.).

Otevře Tabulky stránek teletextu Chcete-li v teletextu otevřít tabulky stránek teletextu, stiskněte tlačítka **+** **OPTIONS** a vyberte možnost **Přehled teletextu**. **Přehled**.

Oblíbené stránky

Televizor vytváří seznam 10 naposledy otevřených stránek teletextu. Můžete je snadno znovu otevřít ve sloupci Oblíbené stránky teletextu.

- 1 - V teletextu vyberte možnost **♥** (srdce) v levém horním rohu obrazovky a zobrazte sloupec s oblíbenými stránkami.
- 2 - Pomocí tlačítek **▼** (dolů) a **▲** (nahoru) vyberte číslo stránky a stisknutím tlačítka **OK** otevřete stránku.

Seznam můžete vymazat pomocí možnosti **Vymazat oblíbené stránky**.

Hledání na teletextu

Lze vybrat slovo a vyhledat v teletextu všechny výskyty daného slova.

- 1 - Otevřete stránku teletextu a stiskněte tlačítka **OK**.
- 2 - Pomocí kurzorových kláves vyberte slovo nebo číslo.
- 3 - Znovu stiskněte tlačítka **OK**: ihned přejdete na další výskyt tohoto slova nebo čísla.
- 4 - Opětovným stisknutím tlačítka **OK** přejdete na následující výskyt.
- 5 - Vyhledávání ukončíte opakovaným stisknutím tlačítka **▲** (nahoru) tak dlouho, až nebude označen žádný výběr.

Teletext z připojeného zařízení

Některá zařízení, která přijímají televizní kanály, mohou také nabízet teletext.

Postup otevření teletextu z připojeného zařízení . . .

- 1 - Stiskněte tlačítka **📺 SOURCES** vyberte zařízení a stiskněte tlačítka **OK**.
- 2 - Během sledování kanálu na daném zařízení

stiskněte tlačítka **+** **OPTIONS**, vyberte možnost **Zobrazení tlačítek zařízení**, vyberte tlačítka **📺** a stiskněte tlačítka **OK**.

3 - Stisknutím tlačítka **← BACK** skryjete tlačítka zařízení.

4 - Chcete-li teletext ukončit, znovu stiskněte tlačítka **← BACK**.

Digitální teletext (pouze Velká Británie)

Některé poskytovatelé digitálního vysílání nabízejí na svých digitálních televizních kanálech digitální teletext nebo interaktivní televizní kanály. Tyto služby zahrnují běžný teletext s výběrem a procházením prostřednictvím číselných a barevných tlačítek a kurzorových kláves.

Chcete-li digitální teletext ukončit, stiskněte tlačítka **← BACK**.

Možnosti teletextu

Stisknutím tlačítka **+** **OPTIONS** v teletextu otevřete nabídku možností...

- **Zastavit stránku**

Zastaví automatické otáčení podstránek.

- **Dvojitá obrazovka / Celá obrazovka**

Zobrazí TV kanál a teletext vedle sebe.

- **Přehled teletextu T.O.P.**

Otevře Tabulky stránek teletextu (T.O.P.).

- **Zvětšit**

Zvětší stránku teletextu pro pohodlnější čtení.

- **Odkrýt**

Zruší skrytí informací na stránce.

- **Opakování podstránek**

Opakuje dostupné podstránky.

- **Skrýt/Zobrazit oblíbené stránky**

Chcete-li skrýt nebo zobrazit oblíbené stránky.

- **Vymazat oblíbené stránky**

Vymazat seznam oblíbených stránek.

- **Jazyk**

Přepne skupinu znaků, které teletext využívá ke správnému zobrazení.

- **Teletext 2.5**

Aktivuje Teletext 2.5, který nabízí více barev a lepší grafiku.

Nastavení teletextu

Jazyk teletextu

Některé společnosti poskytující digitální televizní vysílání mají k dispozici několik jazyků teletextu. Postup nastavení primárního a sekundárního jazyka teletextu . . .

- 1 - Stiskněte tlačítka **⚙️**, vyberte možnost **Všechna nastavení** a stiskněte tlačítka **OK**.
- 2 - Vyberte možnost **Region a jazyk** a otevřete nabídku stisknutím tlačítka **▶** (vpravo).

- 3 - Vyberte možnost **Jazyk > Primární teletext** nebo **Sekundární teletext**.
- 4 - Vyberte preferované jazyky teletextu.
- 5 - Stisknutím tlačítka **◀** (vlevo), v případě potřeby opakovaným, nabídku zavřete.

Teletext 2.5

Je-li Teletext 2.5 k dispozici, nabízí více barev a lepší grafiku. Teletext 2.5 se aktivuje jako standardní nastavení od výrobce.

Vypnutí Teletextu 2.5...

- 1 - Stiskněte tlačítko **TEXT**.
- 2 - Při zobrazeném teletextu stiskněte tlačítko **+ OPTIONS**.
- 3 - Vyberte možnost **Text**.
- 2.5 > **Vypnuto** a stiskněte tlačítko **OK**.
- 4 - Stisknutím tlačítka **◀** (vlevo), v případě potřeby opakovaným, nabídku zavřete.

5.5

Filtrování seznamu kanálů

Seznam se všemi kanály můžete filtrovat. Seznam kanálů můžete nastavit tak, aby zobrazoval pouze televizní kanály nebo pouze rádiové stanice. U anténních/kabelových kanálů můžete nastavit seznam tak, aby zobrazoval nekódované nebo kódované kanály. Pokud máte nainstalováno několik satelitů, můžete seznam satelitních kanálů filtrovat podle satelitu.

Nastavení filtru seznamu všech kanálů...

- 1 - Stiskněte tlačítko **TV**.
- 2 - Stisknutím tlačítka **OK** otevřete aktuální seznam kanálů.
- 3 - Při zobrazeném seznamu kanálů vyberte nahoře na seznamu kanálů název seznamu a stisknutím tlačítka **OK** otevřete nabídku seznamů.
- 4 - Vyberte seznam pro vyfiltrování v nabídce seznamů.
- 5 - Stisknutím tlačítka **◀** (vlevo) se vraťte o jeden krok zpět nebo stisknutím tlačítka **←** nabídku zavřete.

Připojit zařízení

6.1

Informace o připojení

Průvodce možnostmi připojení

Zařízení vždy připojujte k televizoru pomocí konektoru nejvyšší dostupné kvality. Používejte také velmi kvalitní kabely, abyste zajistili kvalitní přenos obrazu a zvuku.

Když připojíte nějaké zařízení, televizor rozpozná jeho typ a přiřadí mu odpovídající typový název. Tento typový název můžete podle potřeby změnit. Je-li nastaven správný typový název zařízení, televizor při nastavení tohoto zařízení v nabídce Zdroj automaticky přepne na odpovídající optimální nastavení.

Potřebujete-li pomoc s připojením několika zařízení k televizoru, můžete navštívit Průvodce možnostmi připojení televizoru Philips. Tento průvodce nabízí informace o tom, jak vytvořit připojení a které kabely použít.

Přejděte na webové stránky www.connectivityguide.philips.com

Port pro anténu

Máte-li set top box (digitální přijímač) nebo rekordér, připojte kabely antény tak, aby signál antény procházel nejprve set top boxem nebo rekordérem a poté teprve vstoupil do televizoru. Takto mohou anténa a set top box odesílat případně další kanály do rekordéru k nahrávání.

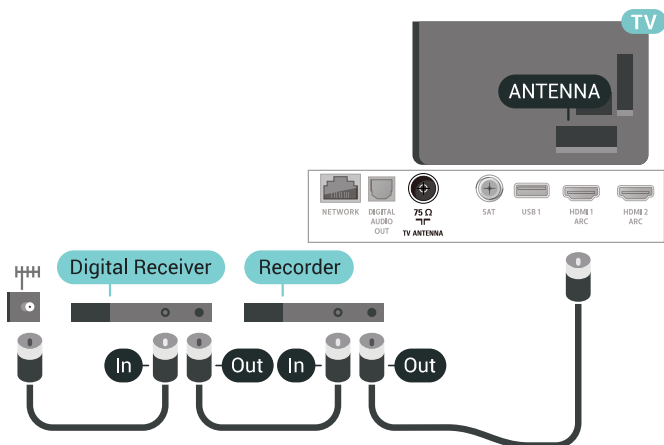

Porty HDMI

Kvalita HDMI

Nejlepší kvalitu obrazu a zvuku nabízí připojení HDMI. Jediný kabel HDMI přenáší obrazový i zvukový signál. Použití kabelu HDMI pro televizní signál.

Pro nejlepší kvalitu přenosu použijte vysokorychlostní kabel HDMI; nepoužívejte kabel delší než 5 m.

Pokud zařízení připojené přes HDMI nefunguje správně, zkontrolujte, zda problém nevyřeší použití jiného nastavení HDMI Ultra HD. Další informace získáte v nabídce **Nápověda** výběrem možnosti **Klíčová slova** a vyhledáním položky **HDMI Ultra HD**.

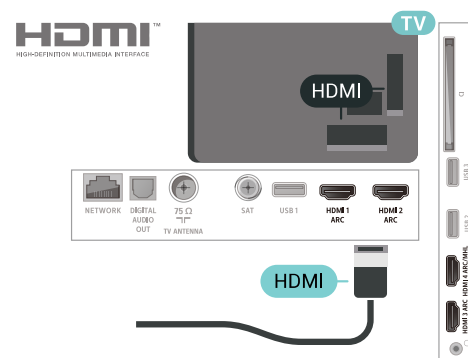

Ochrana proti kopírování

Kabely HDMI podporují funkci HDCP 2.2 (High-bandwidth Digital Content Protection). HDCP je signál ochrany proti kopírování chránící obsah disků DVD nebo Blu-ray. Označuje se také jako DRM (Digital Rights Management).

HDMI ARC

Všechna připojení HDMI v televizoru mají zpětný zvukový kanál **HDMI ARC** (neboli Audio Return Channel).

Pokud má zařízení, obvykle systém domácího kina (HTS neboli Home Theatre System), rovněž konektor HDMI ARC, připojte je k libovolnému konektoru HDMI na tomto televizoru. Použijete-li připojení HDMI ARC, není třeba připojovat zvláštní audio kabel, který odesílá zvuk televizního obrazu do zařízení HTS. Připojení HDMI ARC oba signály kombinuje.

K připojení zařízení HTS můžete použít libovolný konektor HDMI na tomto televizoru, ale funkce ARC je k dispozici pouze pro jedno zařízení nebo připojení současně.

HDMI MHL

S funkcí **HDMI MHL** můžete odeslat to, co vidíte na chytrém telefonu nebo tabletu se systémem Android, na obrazovku televizoru.

Připojení **HDMI 4** tohoto televizoru zahrnuje funkci **MHL 2.0** (Mobile High-Definition Link).

Toto kabelové připojení nabízí výbornou stabilitu a šířku pásma, nízké zpoždění, žádné bezdrátové rušení a dobrou kvalitu reprodukce zvuku. Připojení MHL bude navíc nabíjet baterii vašeho chytrého telefonu či tabletu. I když je vaše mobilní zařízení připojeno, nebude se nabíjet, když je televizor v pohotovostním režimu.

Informujte se, jaký pasivní kabel MHL je pro vaše mobilní zařízení vhodný. Zejména o typu konektoru, který potřebujete pro připojení k chytrému telefonu nebo tabletu. Druhý konektor musí být HDMI pro připojení k televizoru.

MHL, Mobile High-Definition Link a logo MHL jsou ochranné známky nebo registrované ochranné známky společnosti MHL, LLC.



HDMI CEC - EasyLink

Nejlepší kvalitu obrazu a zvuku nabízí připojení HDMI. Jediný kabel HDMI přenáší obrazový i zvukový signál. Používejte kabel HDMI pro signály s kvalitou obrazu HD (High Definition). Pro nejlepší kvalitu přenosu použijte vysokorychlostní kabel HDMI; nepoužívejte kabel delší než 5 m.

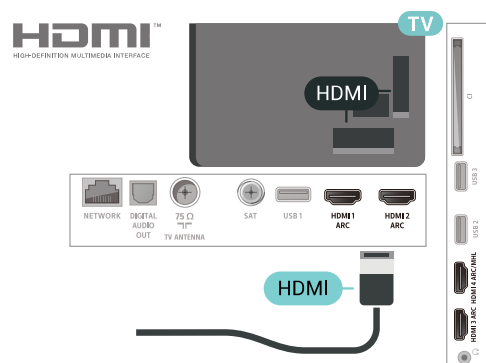

EasyLink HDMI CEC

Pokud jsou zařízení připojena prostřednictvím rozhraní HDMI a jsou vybavena funkcí EasyLink,

můžete je ovládat pomocí dálkového ovladače televizoru. V televizoru a připojeném zařízení musí být zapnuta funkce EasyLink HDMI CEC.

Funkce EasyLink umožňuje ovládat připojená zařízení pomocí dálkového ovladače televizoru. Funkce EasyLink využívá ke komunikaci s připojenými zařízeními funkci HDMI CEC (Consumer Electronics Control). Zařízení musejí podporovat funkci HDMI CEC a musí být připojena prostřednictvím konektoru HDMI.

Nastavení funkce EasyLink

Televizor se dodává se zapnutou funkcí EasyLink. Zkontrolujte, zda je na připojených zařízeních EasyLink správné nastavení funkce HDMI-CEC. Funkce EasyLink nemusí fungovat u zařízení jiných značek.

HDMI-CEC u jiných značek

Funkce HDMI-CEC má u jiných značek jiné názvy. Jako příklady lze uvést: Anynet, Aquos Link, Bravia Theatre Sync, Kuro Link, Simplink a Viera Link. Ne všechny značky jsou s funkcí EasyLink plně kompatibilní.

Uvedené příklady značek používaných pro funkci HDMI CEC jsou majetkem jejich příslušných vlastníků.

DVI na HDMI

Pokud vlastníte zařízení s konektorem DVI, můžete takové zařízení připojit k libovolnému konektoru HDMI pomocí adaptéru DVI na HDMI.

Má-li vaše zařízení pouze konektor DVI, použijte adaptér DVI na HDMI. Použijte jeden z konektorů HDMI a audio kabel L/R (minikonektor 3,5 mm) připojte ke konektoru zvuku **Audio IN** na zadní straně televizoru.

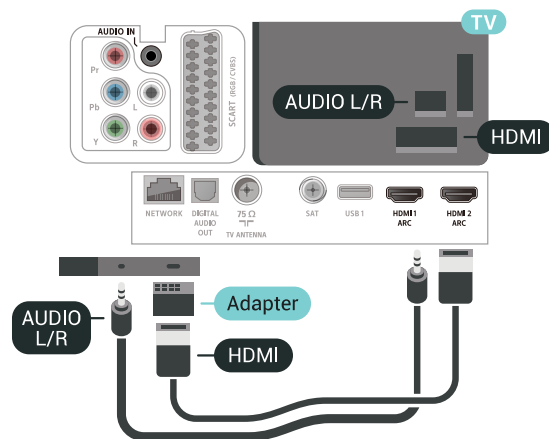

Ochrana proti kopírování

Kabely DVI a HDMI podporují funkci HDCP (High-bandwidth Digital Content Protection). HDCP je signál ochrany proti kopírování chránící obsah disků DVD nebo Blu-ray. Označuje se také jako DRM (Digital Rights Management).

6.3

Komponentní video Y Pb Pr

Komponentní video Y Pb Pr je vysoce kvalitní připojení.

Připojení YPbPr lze použít pro televizní signály s vysokým rozlišením (HD). Kromě signálů Y, Pb a Pr přidejte také zvukové signály Audio L a Audio R pro přenos zvuku.

Barevné konektory YPbPr (zelená, modrá, červená) připojte k zástrčkám odpovídajících barev. Pokud má zařízení také zvuk, použijte také audiokabel cinch L/R.

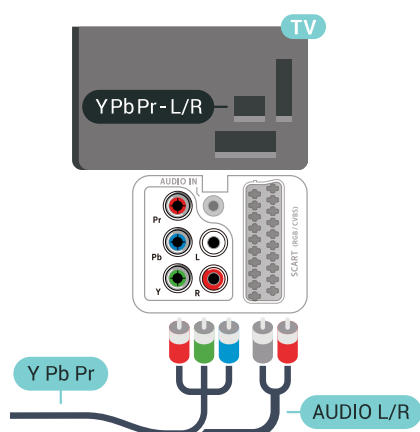

6.4

Scart

SCART je připojení dobré kvality.

Připojení SCART lze použít pro videosignály CVBS a RGB, nelze je však použít pro televizní signály s vysokým rozlišením (HD). Připojení SCART kombinuje videosignál a audiosignál. Připojení SCART také podporuje přehrávání NTSC.

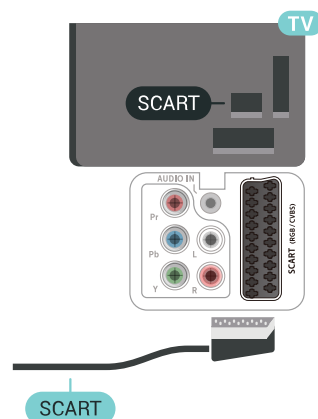

6.5

Audio Out – optický

Audio Out – optický je vysoce kvalitní zvukové připojení.

Toto optické připojení dokáže přenášet audiokanály 5.1. Pokud audiozařízení, obvykle systém domácího kina (HTS neboli Home Theatre System), nemá žádný konektor HDMI ARC, můžete tento kabel připojit ke konektoru Audio In – optický na zařízení HTS. Výstup Audio Out – optický odešle zvuk televizoru do zařízení HTS.

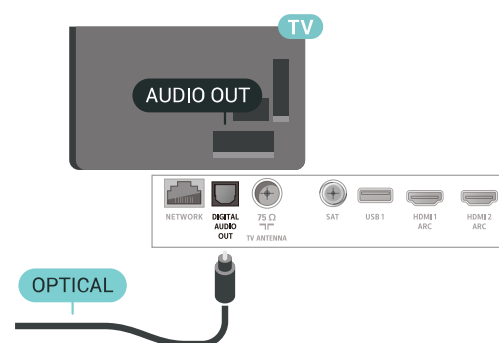

6.6

CAM s kartou Smart Card - CI+

Informace o službách CI+

Poznámka: Není podporováno v zemích Asie a Pacifiku, Blízkého východu a Afriky.

CI+

Tento televizor je připraven pro služby podmíněného přístupu CI+.

Služby CI+ vám umožní sledovat prémiové programy v kvalitě HD, například filmy a sport, jež nabízejí televizní vysílací společnosti ve vašem regionu. Tyto pořady jsou kódovány televizní vysílací společností a dekódovány modulem CI+.

Vysílací společnosti zajišťující digitální televizní vysílání vám poskytnou tento modul CI+ (Conditional Access Module – modul podmíněného přístupu neboli CAM) a příslušnou kartu Smart Card, když si předplatíte jejich prémiové programy. Tyto programy se vyznačují vysokou úrovní ochrany proti kopírování.

Další informace o podmínkách vám poskytne vysílací společnost zajišťující digitální televizní vysílání.



Smart Card

Vysílací společnosti zajišťující digitální televizní vysílání vám poskytnou tento modul CI+ (Conditional Access Module – modul podmíněného přístupu neboli CAM) a příslušnou kartu Smart Card, když si předplatíte jejich prémiové programy.

Vložte kartu Smart Card do modulu CAM. Postupujte podle pokynů, které vám poskytne příslušná vysílací společnost.

Vložení modulu CAM do televizoru...

1 - Správný směr vložení zjistíte pohledem na modul CAM. Nesprávným vložáním můžete poškodit modul CAM a televizor.

2 - Přistupte k televizoru zezadu. Modul CAM uchopíte tak, aby jeho přední strana směřovala k vám, a jemně jej zasuňte do slotu **COMMON INTERFACE**.

3 - Modul CAM uchopíte tak, aby jeho přední strana směřovala k vám, a jemně jej zasuňte do slotu. Modul CAM zasuňte co nejdále a nechte jej trvale ve slotu.

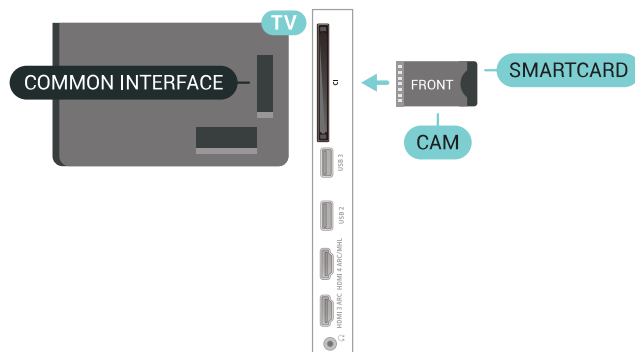

Po zapnutí televizoru může několik minut trvat, než se modul CAM aktivuje. Když je vložen modul CAM a je uhrazeno předplatné (způsoby předplatného se mohou lišit), můžete sledovat kódované kanály podporované kartou Smart Card modulu CAM.

Vložený modul CAM s kartou Smart Card je určen výhradně pro váš televizor. Pokud modul CAM vyjmete, nebudete moci dále sledovat kódované kanály modulem CAM podporované.

Hesla a kódy PIN

U některých modulů CAM je nutné ke sledování kanálů zadat kód PIN. Při nastavování kódu PIN u modulu CAM doporučujeme použít stejný kód, jaký používáte při odemykání televizoru.

Nastavení kódu PIN u modulu CAM...

- 1 - Stiskněte tlačítko **SOURCES**.
- 2 - Vyberte typ kanálu, pro který modul CAM používáte ve funkci **Watch TV**.
- 3 - Stiskněte tlačítko **+ OPTIONS** a klikněte na možnost **Běžné rozhraní**.
- 4 - Vyberte vysílací společnost modulu CAM. Další nabídky pak pocházejí od vysílací společnosti. Podle pokynů na obrazovce vyhledejte nastavení kódu PIN.

6.7

Přijímač – set top box

Kabelový přijímač

Pomocí dvou kabelů antény připojte anténu k set top boxu (digitálnímu přijímači) a k televizoru.

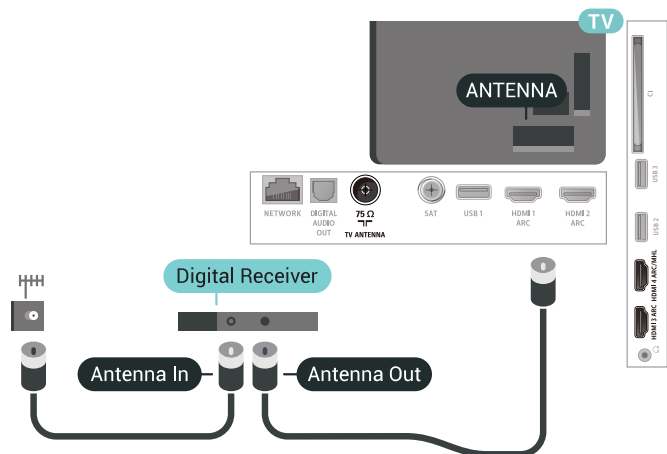

Kromě připojení antény přidejte kabel HDMI a připojte set-top box k televizoru. Případně můžete použít kabel SCART, pokud set-top box není vybaven konektorem HDMI.

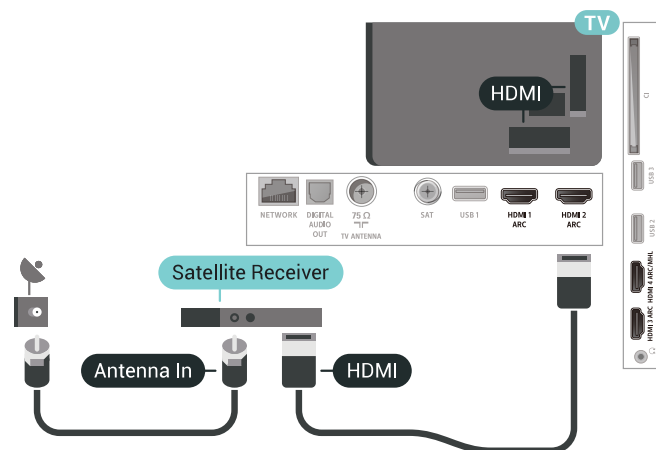

Časovač vypnutí

Tento automatický časovač vypnutí vypněte, pokud používáte pouze dálkový ovladač set top boxu. Vypnutím časovače zabráníte automatickému vypnutí televizoru po uplynutí 4 hodin, během nichž nebylo stisknuto tlačítko na dálkovém ovladači televizoru.

6.8

System domácího kina – HTS

Připojení přes HDMI ARC

System domácího kina (HTS) připojte k televizoru pomocí kabelu HDMI. Můžete připojit zařízení Philips Soundbar nebo system HTS s vestavěným přehrávačem disků.

HDMI ARC

Je-li váš system domácího kina vybaven konektorem HDMI ARC, můžete pro připojení použít libovolný konektor HDMI na televizoru. Použijete-li připojení HDMI ARC, není třeba připojovat další audio kabel. Připojení HDMI ARC oba signály kombinuje. Všechny konektory HDMI na televizoru mohou poskytnout signál zpětného zvukového kanálu (ARC). Jakmile však system domácího kina připojíte, televizor může odesílat signál ARC pouze do tohoto konektoru HDMI.

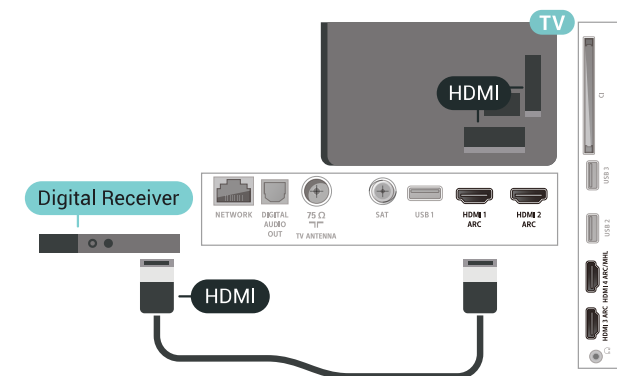

Časovač vypnutí

Tento automatický časovač vypnutí vypněte, pokud používáte pouze dálkový ovladač set top boxu. Vypnutím časovače zabráníte automatickému vypnutí televizoru po uplynutí 4 hodin, během nichž nebylo stisknuto tlačítko na dálkovém ovladači televizoru.

Satelitní tuner

Připojte kabel satelitní antény k satelitnímu přijímači.

Kromě připojení antény přidejte kabel HDMI a připojte zařízení k televizoru. Případně můžete použít kabel SCART, pokud zařízení není vybaveno konektorem HDMI.

Problémy se zvukem systému domácího kina

Zvuk s hlasitým šumem

Pokud sledujete video ze zapojené jednotky USB Flash nebo počítače, zvuk z vašeho systému domácího kina může být zkreslený. Tento šum se vyskytuje v případě, že má audio- nebo videosoubor zvuk DTS, avšak systém domácího kina není vybaven funkcí zpracování zvuku DTS. Tento problém lze vyřešit nastavením položky **Formát výstupu zvukotelevizoru** na možnost **Stereo** (bez komprimace).

Stiskněte tlačítko  a vstupte do nabídky **Všechna nastavení > Zvuk > Pokročilé > Formát výstupu zvuku**.

Žádný zvuk

Pokud není slyšet zvuk televizoru ze systému domácího kina, zkontrolujte, zda je kabel HDMI připojen ke konektoru **HDMI ARC** systému domácího kina. Všechna připojení HDMI televizoru jsou připojení **HDMI ARC**.

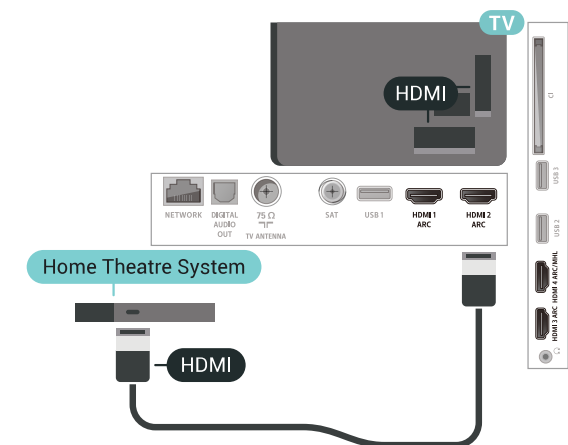

Synchronizace zvuku s obrazem (synchr.)

Pokud zvuk neodpovídá obrazu na obrazovce, můžete u většiny systémů domácího kina nastavit prodlevu, aby si zvuk a obraz odpovídaly.

Připojení přes HDMI

Systém domácího kina (HTS) připojte k televizoru pomocí kabelu HDMI. Můžete připojit zařízení Philips Soundbar nebo systém HTS s vestavěným přehrávačem disků.

Jestliže systém domácího kina není vybaven konektorem HDMI ARC, přidejte optický audio kabel pro odesílání zvuku (Toslink) k televiznímu obrazu do systému domácího kina.

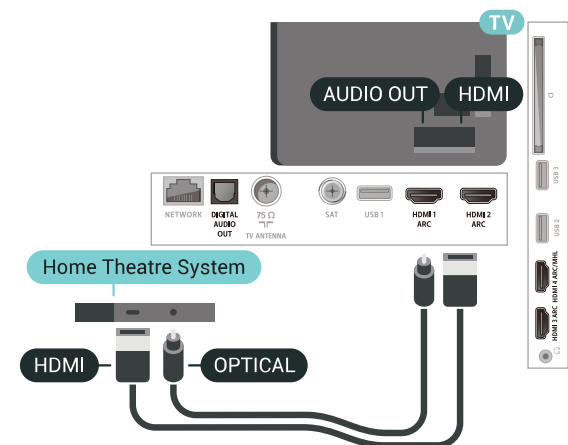

Synchronizace zvuku s obrazem (synchr.)

Pokud zvuk neodpovídá obrazu na obrazovce, můžete u většiny systémů domácího kina nastavit prodlevu, aby si zvuk a obraz odpovídaly.

6.9

Chytré telefony a tablety

Pokud chcete k televizoru připojit chytrý telefon nebo tablet, můžete využít bezdrátové nebo kabelové připojení.

Bezdrátové provedení

Pokud chcete využít bezdrátové připojení, stáhněte si do chytrého telefonu nebo tabletu aplikaci **Philips TV Remote App** z oblíbeného obchodu s aplikacemi.

Kabelové připojení

Pokud chcete využít kabelové připojení, použijte připojení **HDMI 4 MHL** na zadní straně televizoru. Další informace získáte v nabídce **Nápověda** výběrem možnosti **Klíčová slova** a vyhledáním položky **HDMI MHL**.

6.10

Přehrávač Blu-ray disků

Přehrávač Blu-ray disků připojte k televizoru pomocí vysokorychlostního kabelu HDMI.

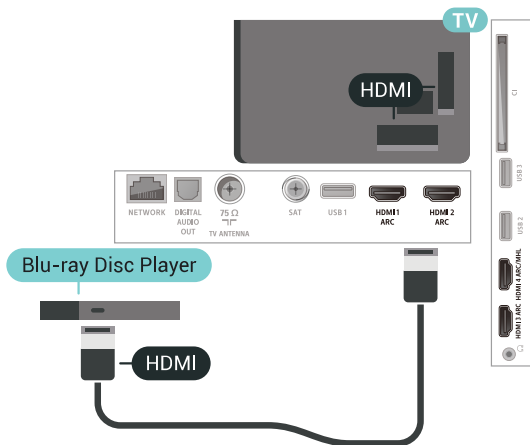

Pokud je přehrávač Blu-ray disků vybaven rozhraním EasyLink HDMI CEC, můžete jej ovládat pomocí dálkového ovladače televizoru.

6.11

DVD přehrávač

DVD přehrávač připojte k televizoru pomocí kabelu HDMI.

Případně můžete použít kabel SCART, pokud zařízení není vybaveno konektorem HDMI.

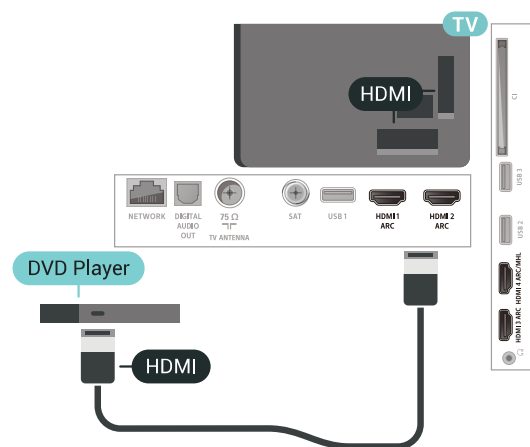

Je-li DVD přehrávač připojen pomocí kabelu HDMI a je vybaven rozhraním EasyLink CEC, můžete jej ovládat pomocí dálkového ovladače televizoru.

6.12

Bluetooth – reproduktory a gamepady

Co potřebujete

K televizoru můžete připojit bezdrátové zařízení Bluetooth® – bezdrátový reproduktor, subwoofer, zvukový projektor nebo sluchátka. Můžete připojit i gamepad pomocí Bluetooth LE.

Chcete-li přehrávat zvuk televizoru v bezdrátovém reproduktoru, je nutné bezdrátový reproduktor spárovat s televizorem. Televizor můžete spárovat s bezdrátovými reproduktory a maximálně čtyřmi zařízeními Bluetooth LE (low energy). Televizor může v jednom okamžiku přehrávat zvuk pouze v jednom reproduktoru. Připojíte-li subwoofer, zvuk se bude přehrávat v televizoru a subwooferu. Připojíte-li zařízení Sound bar, bude se zvuk přehrávat pouze v něm.

Upozornění – synchronizace zvuku a obrazu

Reproduktory Bluetooth mají často značné takzvané zpoždění. Dlouhé zpoždění znamená, že zvuk se opoždí za obrazem, takže synchronizace pohybu rtů a zvuku je nesprávná. Než si zakoupíte systém reproduktorů Bluetooth, informujte se, které modely jsou nejnovější, a najděte zařízení, které má nízké zpoždění. Prodejce vám poradí.

Párování zařízení

Umístěte bezdrátový reproduktor maximálně 5 metrů od televizoru. Přečtěte si uživatelskou příručku k danému zařízení, kde jsou uvedeny konkrétní informace ohledně párování a dosahu bezdrátového signálu. Zkontrolujte, že je nastavení Bluetooth v televizoru zapnuté.

Bezdrátový gamepad můžete používat ihned po spárování. Spárovaný bezdrátový reproduktor můžete vybrat pro přehrávání zvuku z televizoru. Když je zařízení spárované, nemusíte ho párovat znovu, dokud ho neodeberete.

Postup spárování bezdrátového reproduktoru s televizorem...

- 1 - Zapněte bezdrátový reproduktor a umístěte jej do dosahu televizoru.
- 2 - Stiskněte tlačítko , vyberte možnost **Všechna nastavení** a stiskněte tlačítko **OK**.
- 3 - Vyberte možnost **Bezdrátové a kabelové sítě** a otevřete nabídku stisknutím tlačítka **>** (vpravo).
- 4 - Vyberte možnost **Bluetooth > Vyhledat Bluetooth zařízení**.
- 5 - Vyberte možnost **Spustit** a stiskněte tlačítko **OK**. Postupujte podle pokynů na obrazovce. Spárujte zařízení s televizorem a televizor si uloží připojení. Je možné, že bude nutné nejprve zrušit párování spárovaného zařízení, pokud byl dosažen maximální počet spárovaných zařízení.
- 6 - Zvolte typ zařízení (sluchátka, subwoofer, ...).

7 - Stisknutím tlačítka ◀ (vlevo), v případě potřeby opakovaným, nabídku zavřete.

* Váš televizor nepodporuje subwoofer ani reproduktory Bluetooth, pokud nejsou kompatibilní s technologií Bluetooth LE.

** Pokud nejsou zvukové projekory, reproduktory a jiná zvuková zařízení kompatibilní s technologií Bluetooth LE, je vyžadováno připojení HDMI.

Výběr zařízení

Spárovaný bezdrátový reproduktor Bluetooth můžete vybrat pro přehrávání zvuku z televizoru.

Výběr bezdrátového reproduktoru pro přehrávání zvuku televizoru...

- 1 - Stiskněte tlačítko ⚙, vyberte možnost **Reproduktory** a stiskněte tlačítko OK.
- 2 - Vyberte požadovaný systém reproduktorů.
- 3 - Stisknutím tlačítka ◀ (vlevo), v případě potřeby opakovaným, nabídku zavřete.

Odebrání zařízení

Bezdrátové zařízení Bluetooth můžete připojit a odpojit. Když je zařízení Bluetooth připojeno, můžete používat gamepad nebo pouštět zvuk televizoru do bezdrátového reproduktoru. Bezdrátové zařízení Bluetooth můžete také odebrat. Spárování zařízení Bluetooth se po odebrání zruší.

Odebrání a odpojení bezdrátového zařízení...

- 1 - Stiskněte tlačítko ⚙, vyberte možnost **Všechna nastavení** a stiskněte tlačítko OK.
- 2 - Vyberte možnost **Bezdrátové a kabelové sítě**.
- 3 - Vyberte možnost **Bluetooth** > **Odebrat zařízení**.
- 4 - V seznamu vyberte bezdrátové zařízení.
- 5 - Vyberte možnost **Odpojit** nebo **Odebrat**.
- 6 - Vyberte možnost **OK**.
- 7 - Stisknutím tlačítka ◀ (vlevo), v případě potřeby opakovaným, nabídku zavřete.

Zapnutí nebo vypnutí Bluetooth

Před připojením bezdrátových zařízení Bluetooth musí být funkce Bluetooth zapnuta.

Zapnutí funkce Bluetooth...

- 1 - Stiskněte tlačítko ⚙, vyberte možnost **Všechna nastavení** a stiskněte tlačítko OK.
- 2 - Vyberte možnost **Bezdrátové a kabelové sítě**.
- 3 - Vyberte možnost **Bluetooth** > **Bluetooth zapnuto/vypnuto**.
- 4 - Vyberte možnost **Zapnuto** nebo **Vypnuto**.
- 5 - Stisknutím tlačítka ◀ (vlevo), v případě potřeby

opakovaným, nabídku zavřete.

6.13

Sluchátka

Sluchátka můžete připojit ke konektoru 🎧 na zadní straně televizoru. Jedná se minikonektor 3,5 mm. Hlasitost sluchátek lze nastavit samostatně.

Nastavení hlasitosti...

- 1 - Stiskněte tlačítko ⚙, vyberte možnost **Hlasitost sluchátek**.
- 2 - Pomocí šipek ▲ (nahoru) nebo ▼ (dolů) upravte hodnotu.
- 3 - Stisknutím tlačítka ◀ (vlevo), v případě potřeby opakovaným, nabídku zavřete.

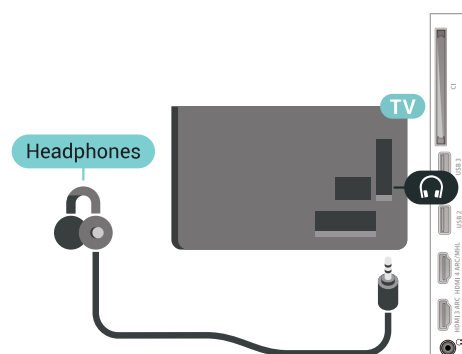

6.14

Herní konzole

Rozhraní HDMI

Nejlepší kvality dosáhnete, pokud herní konzoli připojíte ke konektoru na televizoru pomocí vysokorychlostního kabelu HDMI.

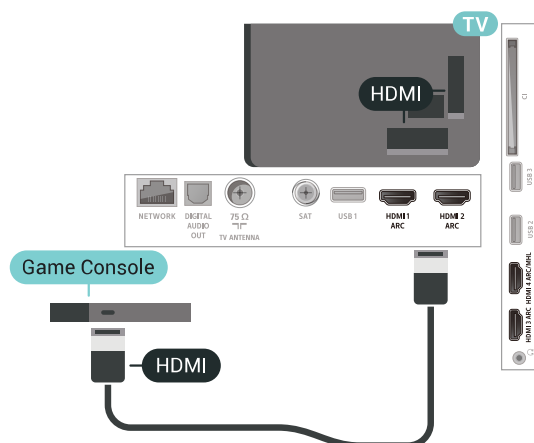

Y Pb Pr

Připojte herní konzoli k televizoru kabelem komponentního videa (Y Pb Pr) a audiokabelem L/R.

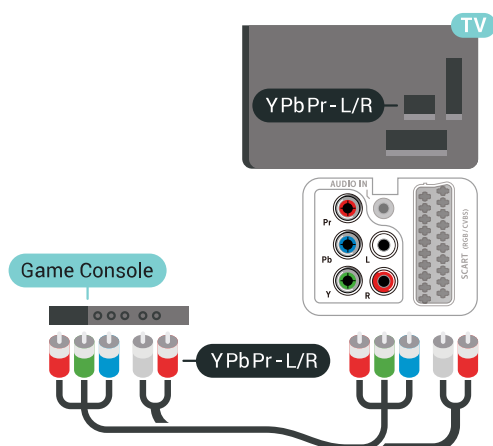

Scart

Připojte herní konzoli k televizoru kabelem kompozitního videa (CVBS) a kabelem Audio L/R.

Pokud je herní konzole vybavena pouze výstupem videa (CVBS) a výstupem audia L/P, připojte zařízení do konektoru SCART pomocí adaptéru video audio L/P na SCART (prodává se zvlášť).

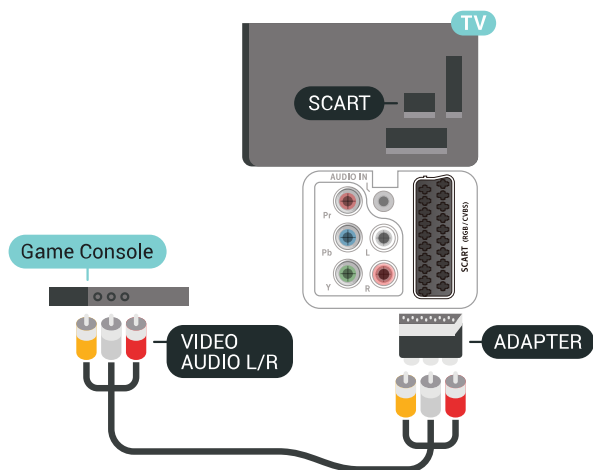

Nejlepší nastavení

Než začnete hrát hru na připojené herní konzoli, doporučujeme v televizoru nastavit nejvhodnější nastavení **Herní režim**.

Volba optimálního nastavení televizoru...

- 1 - Stiskněte tlačítko **⚙**, vyberte možnost **Všechna nastavení** a stiskněte tlačítko **OK**.
- 2 - Vyberte možnost **Obraz** a otevřete nabídku stisknutím tlačítka **➤** (vpravo).

- 3 - Vyberte možnost **Styl obrazu > Hra**.
- 4 - Stisknutím tlačítka **⬅** (vlevo), v případě potřeby opakovaným, nabídku zavřete.

6.15

Gamepad

Připojení gamepadu

Chcete-li na televizoru hrát internetové hry, můžete k němu připojit některé podporované gamepady. Můžete používat gamepad s nanopřijímačem USB nebo s funkcí Bluetooth.

Připojení gamepadu s USB nanopřijímačem...

- 1 - Zapojte malý nanopřijímač do některého konektoru USB na boční straně televizoru. Bezdrátový nanopřijímač je dodáván společně s gamepadem.
- 2 - Když gamepad zapnete, můžete jej ihned používat.

Do druhého konektoru USB na boční straně televizoru můžete zapojit i druhý gamepad.

Problémy

Řešení potenciálních problémů s rušením jiných bezdrátových zařízení a televizoru...

- Použijte prodlužovací kabel USB a přesuňte nanopřijímač do vzdálenosti přibližně metr od televizoru.
- Můžete také k televizoru připojit napájený USB hub a zapojit nanopřijímače do něj.

6.16

Pevný disk USB

Co potřebujete

Pokud připojíte pevný disk USB, můžete pozastavit nebo nahrávat digitální televizní vysílání (vysílání DVB apod.).

Minimální místo na disku

- Pozastavení
Abyste mohli vysílání pozastavit, je nutné používat pevný disk kompatibilní s rozhraním USB 2.0 s minimální kapacitou 4 GB.
- Nahrávání
Chcete-li pozastavit nebo nahrávat vysílání, je nezbytný pevný disk s alespoň 250 GB volného místa.

Instalace

Vysílání můžete pozastavovat a nahrávat teprve po zformátování pevného disku USB. Formátováním budou z pevného disku USB odebrány všechny soubory.

- 1 - Připojte pevný disk USB k jednomu z portů **USB** na televizoru. Během formátování nepřipojujte žádné jiné zařízení USB do ostatních portů USB.
- 2 - Zapněte pevný disk USB a televizor.
- 3 - Když je televizor naladěn na digitální televizní kanál, stiskněte tlačítko **II** (Pozastavit). Pokus o pozastavení spustí formátování.

Postupujte podle pokynů na obrazovce.

Když je pevný disk USB naformátován, nechte jej trvale připojený.

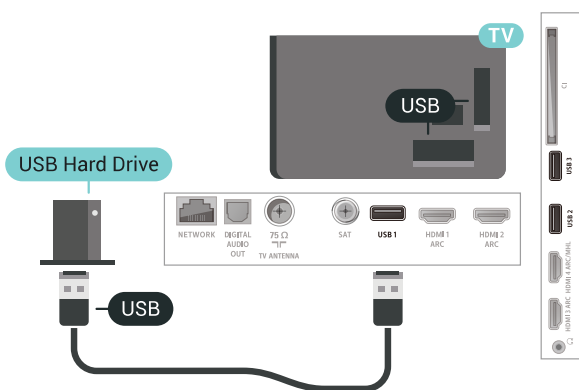

Varování

Pevný disk USB je zformátován výhradně pro tento televizor. Uložené nahrávky nelze použít na jiném televizoru nebo na počítači. Nahrávané soubory na pevném disku USB nekopírujte a neměňte žádnou počítačovou aplikací. Můžete je tak poškodit. Pokud naformátujete jiný pevný disk USB, bude obsah na něm ztracen. Pevný disk USB nainstalovaný v televizoru musíte před použitím s počítačem znovu naformátovat.

Formátování

Pozastavovat a nahrávat vysílání nebo ukládat aplikace můžete až po zformátování pevného disku USB. Formátováním budou z pevného disku USB odebrány všechny soubory. Pokud chcete nahrávat vysílání podle údajů TV průvodce na internetu, musíte před instalací pevného disku USB nejprve nastavit připojení televizoru k internetu.

Varování

Pevný disk USB je zformátován výhradně pro tento

televizor. Uložené nahrávky nelze použít na jiném televizoru nebo na počítači. Nahrávané soubory na pevném disku USB nekopírujte a neměňte žádnou počítačovou aplikací. Můžete je tak poškodit. Pokud naformátujete jiný pevný disk USB, bude obsah na něm ztracen. Pevný disk USB nainstalovaný v televizoru musíte před použitím s počítačem znovu naformátovat.

Formátování pevného disku USB...

- 1 - Připojte pevný disk USB k jednomu z portů **USB** na televizoru. Během formátování nepřipojujte žádné jiné zařízení USB do ostatních portů USB.
- 2 - Zapněte pevný disk USB a televizor.
- 3 - Když je televizor naladěn na digitální televizní kanál, stiskněte tlačítko **II** (Pozastavit). Pokus o pozastavení spustí formátování. Postupujte podle pokynů na obrazovce.
- 4 - Televizor zobrazí zprávu, zda chcete k ukládání aplikací použít pevný disk USB. Pokud chcete, potvrďte, že souhlasíte.
- 5 - Když je pevný disk USB naformátován, nechte jej trvale připojený.

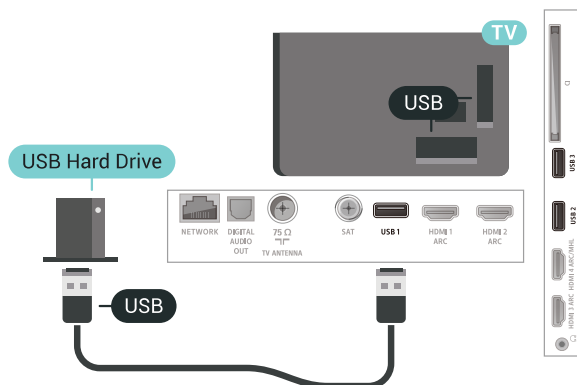

6.17

Klávesnice USB

Připojení

Připojte USB klávesnici (typu USB-HID) pro zadávání textu v televizoru.

Připojte je do jednoho z konektorů **USB**.

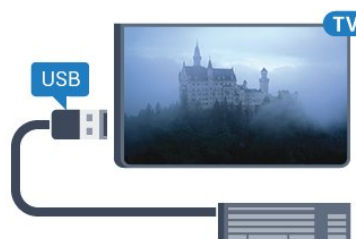

Konfigurace

Instalace klávesnice

Chcete-li nainstalovat klávesnici USB, zapněte televizor a připojte klávesnici USB k jednomu z konektorů **USB** na televizoru. Když televizor poprvé rozpozná klávesnici, můžete vybrat své rozvržení klávesnice a svou volbu vyzkoušet. Pokud jako první vyberete azbuku nebo řeckou klávesnici, můžete vybrat sekundární rozložení klávesnice s latinou.

Postup změny rozložení klávesnice později, po provedení prvotního nastavení...

- 1 - Stiskněte tlačítko **⚙**, vyberte možnost **Všechna nastavení** a stiskněte tlačítko **OK**.
- 2 - Vyberte možnost **Obecná nastavení** a otevřete nabídku stisknutím tlačítka **➤** (vpravo).
- 3 - Vyberte možnost **Nastavení klávesnice USB**, čímž spustíte nastavení klávesnice.

Speciální klávesy

Klávesy pro zadávání textu

- Tlačítko Enter = OK
- Backspace = odstranění znaku před kurzorem
- Kurzorové klávesy = procházení textovým polem
- Chcete-li přepnout mezi rozložení klávesnice v případě, že je nastaveno sekundární rozložení, stiskněte současně klávesy **Ctrl + mezerník**.

Klávesy pro aplikace a internetové stránky

- Tab a Shift + Tab = Další a Předchozí
- Home = přechod na začátek stránky
- End = přechod na konec stránky
- Page Up = přechod o jednu stránku nahoru
- Page Down = přechod o jednu stránku dolů
- + = zvětšení o jeden krok
- - = zmenšení o jeden krok
- * = přizpůsobení webové stránky šířce obrazovky

6.18

Jednotka Flash USB

Můžete zobrazit fotografie nebo přehrávat hudbu z připojené jednotky USB Flash.

Když je televizor zapnutý, připojte jednotku USB Flash do jednoho z konektorů **USB** na televizoru.

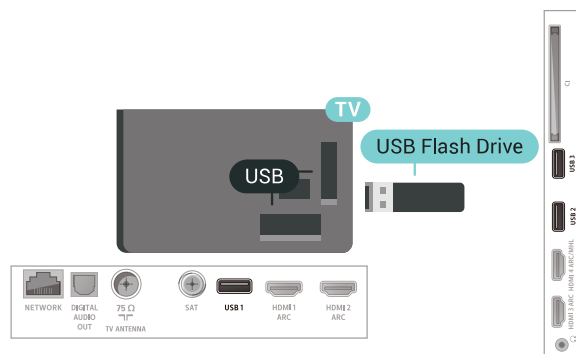

Televizor jednotku USB Flash rozpozná a otevře seznam s jejím obsahem.

Pokud se seznam obsahu nezobrazí automaticky, stiskněte tlačítko **➤ SOURCES** a vyberte možnost **USB**.

Chcete-li přestat sledovat obsah jednotky USB Flash, stiskněte tlačítko **TV EXIT** nebo vyberte jinou činnost.

Chcete-li jednotku USB Flash odpojit, můžete ji kdykoli vysunout.

Chcete-li získat další informace o sledování nebo přehrávání obsahu z jednotky USB Flash, vyberte v nabídce **Nápověda** možnost **Klíčová slova** a vyhledejte položku **Fotografie, videa a hudba**.

6.19

Fotoaparát

Chcete-li zobrazit fotografie uložené v digitálním fotoaparátu, můžete fotoaparát připojit přímo k televizoru.

Připojte jej k jednomu z konektorů **USB** na televizoru. Po vytvoření připojení zapněte fotoaparát.

Pokud se seznam obsahu nezobrazí automaticky, stiskněte tlačítko **➤ SOURCES** a vyberte možnost **USB**.

Pravděpodobně bude třeba nastavit fotoaparát pro přenos obsahu pomocí protokolu PTP (Obraz Transfer Protocol). Přečtěte si uživatelskou příručku digitálního fotoaparátu.

Chcete-li získat další informace o prohlížení fotografií, vyberte v nabídce **Nápověda** možnost **Klíčová slova** a vyhledejte položku **Fotografie, videa a hudba**.

Videokamera

Rozhraní HDMI

Nejlipsí kvality dosáhnete, pokud videokameru připojíte k televizoru pomocí kabelu HDMI.

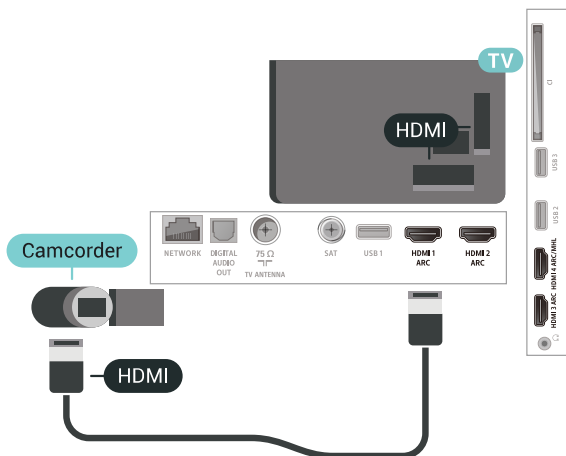

Audio video LR / SCART

K připojení videokamery můžete použít konektor HDMI, YPbPr nebo SCART. Je-li vaše videokamera vybavena pouze výstupem Video (CVBS) a Audio L/R, použijte pro připojení ke konektoru SCART adaptér Video Audio L/R na SCART (prodává se zvlášť).

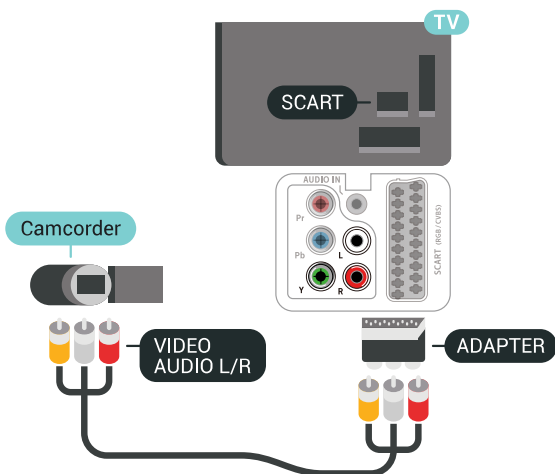

Počítač

Připojení

K televizoru můžete připojit počítač a používat televizor jako počítačový monitor.

Pomocí konektoru HDMI

Počítač připojte k televizoru pomocí kabelu HDMI.

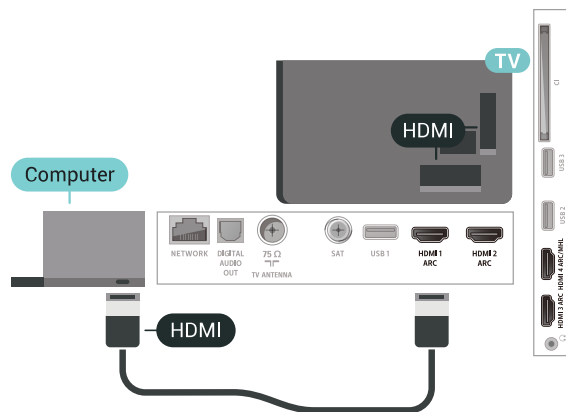

Pomocí adaptéru DVI na HDMI

Případně můžete použít adaptér DVI na HDMI (prodává se zvlášť) a připojit počítač ke konektoru HDMI a audio kabel L/R (stereofonní minikonektor 3,5 mm) připojit ke vstupu AUDIO IN – L/R na zadní straně televizoru.

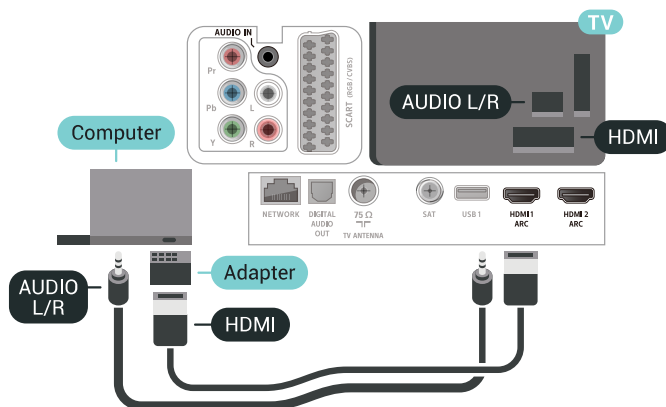

Ideální nastavení

Při připojování počítače doporučujeme, abyste pro připojení, které pro počítač používáte, vybrali správný název typu zařízení v nabídce Zdroj. Když potom v nabídce Zdroj přepnete na **Počítač**, televizor se automaticky nastaví na ideální nastavení pro počítač.

Volba optimálního nastavení televizoru...

- 1 - Stiskněte tlačítko , vyberte možnost **Všechna nastavení** a stiskněte tlačítko **OK**.
- 2 - Vyberte možnost **Obraz** a otevřete nabídku stisknutím tlačítka **➤** (vpravo).
- 3 - Vyberte možnost **Více možností > Počítač**.
- 4 - Vyberte možnost **Zapnuto** nebo **Vypnuto**.
- 5 - Stisknutím tlačítka **◀** (vlevo), v případě potřeby opakovaným, nabídku zavřete.

Připojení k televizoru Android TV

Síť a internet

Domácí síť

Abyste mohli využít všechny funkce televizoru Philips Android TV, musí být televizor připojen k internetu.

Připojte televizor do domácí sítě s vysokorychlostním připojením k internetu. Televizor můžete k síťovému routeru připojit bezdrátově nebo kabelem.

Připojit do sítě

Bezdrátové připojení

Co potřebujete

Chcete-li televizor připojit k internetu bezdrátově, je nutný bezdrátový router s připojením na internet.

Použijte vysokorychlostní (širokopásmové) připojení.



Vytvoření bezdrátového připojení...

- 1 - Stiskněte tlačítko , vyberte možnost **Všechna nastavení** a stiskněte tlačítko **OK**.
- 2 - Vyberte možnost **Bezdrátové a kabelové sítě** a otevřete nabídku stisknutím tlačítka **➤** (vpravo).
- 3 - Vyberte možnost **Kabelová nebo Wi-Fi > Připojit do sítě**.
- 4 - Vyberte možnost **Bezdrátová**.
- 5 - V seznamu nalezených sítí vyberte svou bezdrátovou síť. Pokud se vaše síť v seznamu nenachází, protože název sítě je skrytý (vypnuli jste vysílání identifikátoru SSID v routeru), vyberte možnost **Přidat novou síť** a zadejte název sítě sami.
- 6 - Podle typu routeru zadejte svůj šifrovací klíč – WEP, WPA nebo WPA2. Pokud jste již šifrovací klíč pro tuto síť zadávali, můžete kliknutím na

tlačítko **OK** vytvořit připojení okamžitě.

7 - Je-li připojení úspěšné, zobrazí se zpráva.

Wi-Fi zapnuto/vypnuto

Než se pokusíte připojit, ujistěte se, že je síť Wi-Fi zapnutá...

- 1 - Stiskněte tlačítko , vyberte možnost **Všechna nastavení** a stiskněte tlačítko **OK**.
- 2 - Vyberte možnost **Bezdrátové a kabelové sítě** a stiskněte tlačítko **➤** (vpravo).
- 3 - Vyberte možnost **Kabelová nebo Wi-Fi > Wi-Fi zapnuto/vypnuto**.
- 4 - Pokud je vypnutá, vyberte možnost **On** a stiskněte tlačítko **OK**.

WPS

Je-li váš router vybaven funkcí WPS, můžete jej připojit přímo, bez prohledávání sítí. Jsou-li ve vaší bezdrátové síti zařízení využívající systém zabezpečovacího šifrování WEP, nelze použít funkci WPS.

- 1 - Stiskněte tlačítko , vyberte možnost **Všechna nastavení** a stiskněte tlačítko **OK**.
- 2 - Vyberte možnost **Bezdrátové a kabelové sítě** a otevřete nabídku stisknutím tlačítka **➤** (vpravo).
- 3 - Vyberte možnost **Kabelová nebo Wi-Fi > Připojit do sítě**.
- 4 - Vyberte možnost **WPS**.
- 5 - Přejděte k routeru a stiskněte tlačítko WPS. Během dvou minut přejděte zpět k televizoru.
- 6 - Výběrem možnosti **Připojit** vytvořte připojení.
- 7 - Je-li připojení úspěšné, zobrazí se zpráva.

WPS s kódem PIN

Je-li váš router vybaven funkcí WPS s kódem PIN, můžete jej připojit přímo, bez prohledávání sítí. Jsou-li ve vaší bezdrátové síti zařízení využívající systém zabezpečovacího šifrování WEP, nelze použít funkci WPS.

- 1 - Stiskněte tlačítko , vyberte možnost **Všechna nastavení** a stiskněte tlačítko **OK**.
- 2 - Vyberte možnost **Bezdrátové a kabelové sítě** a otevřete nabídku stisknutím tlačítka **➤** (vpravo).
- 3 - Vyberte možnost **Kabelová nebo Wi-Fi > Připojit do sítě**.
- 4 - Vyberte možnost **WPS s kódem PIN**.
- 5 - Zapište si zobrazený osmiciferný kód PIN a zadejte jej do softwaru routeru v počítači. Informace o zadání kódu PIN najdete v příručce k routeru.
- 6 - Výběrem možnosti **Připojit** vytvořte připojení.
- 7 - Je-li připojení úspěšné, zobrazí se zpráva.

Problémy

Bezdrátová síť nebyla nalezena nebo je rušena

- Mikrovlnné trouby, telefony DECT nebo jiná zařízení Wi-Fi 802.11b/g/n v blízkosti bezdrátové sítě mohou způsobovat rušení sítě.
- Zkontrolujte, zda brány firewall v síti umožňují bezdrátový přístup k televizoru.
- Pokud vám bezdrátová síť doma nefunguje správně, zkuste nainstalovat kabelovou síť.

Internet nefunguje

- Je-li připojení k routeru v pořádku, zkontrolujte připojení routeru k internetu.

Připojení k počítači a internetu jsou pomalá

- Informace o dosahu v budově, přenosové rychlosti a jiných faktorech kvality signálu naleznete v uživatelské příručce bezdrátového routeru.
- Pro router použijte vysokorychlostní (širokopásmové) připojení k internetu.

DHCP

- Jestliže se připojení nezdaří, můžete zkontrolovat nastavení DHCP (Dynamic Host Configuration Protocol) routeru. Hodnota DHCP by měla být nastavena na Zapnuto.

Pevné připojení

Co potřebujete

Chcete-li připojit televizor k internetu, potřebujete síťový router s připojením k internetu. Použijte vysokorychlostní (širokopásmové) připojení.



Vytvoření připojení

Vytvoření kabelového připojení...

- 1 - Připojte router k televizoru síťovým kabelem (kabelem sítě Ethernet).
- 2 - Zkontrolujte, zda je router zapnutý.
- 3 - Stiskněte tlačítko , vyberte možnost **Všechna nastavení**, stiskněte tlačítko **OK**.
- 4 - Vyberte možnost **Bezdrátové a kabelové sítě** a otevřete nabídku stisknutím tlačítka **➤** (vpravo).
- 5 - Vyberte možnost **Kabelová nebo Wi-Fi** > **Připojit do sítě**.
- 6 - Vyberte možnost **Kabelová**. Televizor neustále vyhledává síťové připojení.
- 7 - Je-li připojení úspěšné, zobrazí se zpráva.

Jestliže se připojení nezdaří, můžete zkontrolovat

nastavení DHCP routeru. Hodnota DHCP by měla být nastavena na Zapnuto.

**Abyste vyhověli nařízením EMC, používejte stíněný kabel sítě Ethernet FTP kat. 5E.

Nastavení sítě

Zobrazit nastavení sítě

Zde si můžete zobrazit všechna aktuální nastavení sítě. Adresy IP a MAC, sílu signálu, rychlost, způsob šifrování apod.

Zobrazení aktuálních nastavení sítě...

- 1 - Stiskněte tlačítko , vyberte možnost **Všechna nastavení** a stiskněte tlačítko **OK**.
- 2 - Vyberte možnost **Bezdrátové a kabelové sítě** a otevřete nabídku stisknutím tlačítka **➤** (vpravo).
- 3 - Vyberte možnost **Kabelová nebo Wi-Fi** > **Zobrazit nastavení sítě**.
- 4 - Stisknutím tlačítka **◀** (vlevo), v případě potřeby opakovaným, nabídku zavřete.

Konfigurace sítě

Pokud jste pokročilý uživatel a chcete nainstalovat síť se statickou adresou IP, nastavte televizor na hodnotu **Statická IP**.

Nastavení televizoru na statickou adresu IP...

- 1 - Stiskněte tlačítko , vyberte možnost **Všechna nastavení** a stiskněte tlačítko **OK**.
- 2 - Vyberte možnost **Bezdrátové a kabelové sítě** a otevřete nabídku stisknutím tlačítka **➤** (vpravo).
- 3 - Vyberte možnost **Kabelová nebo Wi-Fi** > **Konfigurace sítě** a stiskněte tlačítko **OK**.
- 4 - Vyberte možnost **Statická IP** a stiskněte tlačítko **OK**, čímž povolíte možnost **Konfigurace statické IP**.
- 5 - Vyberte možnost **Konfigurace statické IP** a nakonfigurujte připojení.
- 6 - Můžete nastavit číslo pro **Adresu IP**, **Masku sítě**, **Bránu**, **DNS 1** nebo **DNS 2**.
- 7 - Stisknutím tlačítka **◀** (vlevo), v případě potřeby opakovaným, nabídku zavřete.

Zapnout přes Wi-Fi (WoWLAN)

Tento televizor můžete zapnout z chytrého telefonu nebo tabletu, pokud je televizor v pohotovostním režimu. Nastavení **Zapnout pomocí funkce Wi-Fi (WoWLAN)** musí být zapnuto.

Zapnutí funkce WoWLAN...

- 1 - Stiskněte tlačítko , vyberte možnost **Všechna nastavení** a stiskněte tlačítko **OK**.

- 2 - Vyberte možnost **Bezdrátové a kabelové sítě** a otevřete nabídku stisknutím tlačítka **➤** (vpravo).
- 3 - Vyberte možnost **Kabelová nebo Wi-Fi** > **Zapnout přes Wi-Fi (WoWLAN)**.
- 4 - Vyberte možnost **Zapnuto**.
- 5 - Stisknutím tlačítka **◀** (vlevo), v případě potřeby opakovaným, nabídku zavřete.

Zapnout připojení Wi-Fi

Můžete zapnout nebo vypnout připojení Wi-Fi v televizoru.

Zapnutí připojení Wi-Fi...

- 1 - Stiskněte tlačítko **⚙**, vyberte možnost **Všechna nastavení** a stiskněte tlačítko **OK**.
- 2 - Vyberte možnost **Bezdrátové a kabelové sítě** a otevřete nabídku stisknutím tlačítka **➤** (vpravo).
- 3 - Vyberte možnost **Kabelová nebo Wi-Fi** > **Wi-Fi zapnuto/vypnuto**.
- 4 - Vyberte možnost **Zapnuto**.
- 5 - Stisknutím tlačítka **◀** (vlevo), v případě potřeby opakovaným, nabídku zavřete.

Digital Media Renderer – DMR

Pokud soubory médií nelze v televizoru přehrát, zkontrolujte, zda je zapnutá funkce Digital Media Renderer (DMR). Ve výchozím nastavení z výroby je funkce DMR zapnutá.

Zapnutí funkce DMR...

- 1 - Stiskněte tlačítko **⚙**, vyberte možnost **Všechna nastavení** a stiskněte tlačítko **OK**.
- 2 - Vyberte možnost **Bezdrátové a kabelové sítě** a otevřete nabídku stisknutím tlačítka **➤** (vpravo).
- 3 - Vyberte možnost **Kabelová nebo Wi-Fi** > **Digital Media Renderer - DMR**.
- 4 - Vyberte možnost **Zapnuto**.
- 5 - Stisknutím tlačítka **◀** (vlevo), v případě potřeby opakovaným, nabídku zavřete.

Wi-Fi Smart Screen

Chcete-li sledovat televizní kanály na chytrém telefonu nebo tabletu prostřednictvím aplikace Philips TV Remote App, musíte zapnout funkci Wi-Fi Smart Screen. Některé kódované kanály nemusí být možné na mobilním zařízení přehrávat.

Zapnutí funkce Wi-Fi Smart Screen...

- 1 - Stiskněte tlačítko **⚙**, vyberte možnost **Všechna nastavení** a stiskněte tlačítko **OK**.
- 2 - Vyberte možnost **Bezdrátové a kabelové sítě** a otevřete nabídku stisknutím tlačítka **➤** (vpravo).
- 3 - Vyberte možnost **Kabelová nebo Wi-Fi** > **Wi-Fi Smart Screen**.

- 4 - Vyberte možnost **Zapnuto**.
- 5 - Stisknutím tlačítka **◀** (vlevo), v případě potřeby opakovaným, nabídku zavřete.

Název televizní sítě

Pokud se ve vaší domácí síti nachází více televizorů, můžete jim přidělit jedinečné názvy.

Změna názvu televizoru...

- 1 - Stiskněte tlačítko **⚙**, vyberte možnost **Všechna nastavení** a stiskněte tlačítko **OK**.
- 2 - Vyberte možnost **Bezdrátové a kabelové sítě** a otevřete nabídku stisknutím tlačítka **➤** (vpravo).
- 3 - Vyberte možnost **Kabelová nebo Wi-Fi** > **Název televizní sítě**.
- 4 - Zadejte název pomocí klávesnice na obrazovce.
- 5 - Dokončete stisknutím tlačítka **✓**.
- 6 - Stisknutím tlačítka **◀** (vlevo), v případě potřeby opakovaným, nabídku zavřete.

Vymazat internetovou paměť

Pomocí funkce Vymazat internetovou paměť můžete smazat svoji registraci na serveru Philips a nastavení rodičovského hodnocení, své přihlašovací údaje k aplikaci Videoobchod, veškeré oblíbené položky z Galerie aplikací Philips, Internetové záložky a historii. Interaktivní aplikace MHEG mohou v televizoru ukládat také takzvané soubory „cookie“. I tyto soubory budou vymazány.

Vymazání internetové paměti...

- 1 - Stiskněte tlačítko **⚙**, vyberte možnost **Všechna nastavení** a stiskněte tlačítko **OK**.
- 2 - Vyberte možnost **Bezdrátové a kabelové sítě** a otevřete nabídku stisknutím tlačítka **➤** (vpravo).
- 3 - Vyberte možnost **Kabelová nebo Wi-Fi** > **Vymazat internetovou paměť**.
- 4 - Pro potvrzení vyberte možnost **OK**.
- 5 - Stisknutím tlačítka **◀** (vlevo), v případě potřeby opakovaným, nabídku zavřete.

Sdílení souborů

Televizor je možné propojit s dalšími zařízeními ve vaší bezdrátové síti, například s počítačem nebo chytrým telefonem. Můžete použít počítač se systémem Microsoft Windows nebo Apple OS X.

V televizoru můžete otevírat fotografie, hudbu a videa uložená v počítači. Použijte libovolný software serveru médií s certifikací DLNA.

Účet Google

Přihlásit se



Abyste mohli využít všechny funkce televizoru Philips Android TV, můžete se přihlásit ke službám Google pomocí účtu Google.

Po přihlášení můžete hrát své oblíbené hry na telefonu, tabletu i televizoru. Na obrazovce domácího televizoru také získáte přizpůsobená doporučení videí a hudby a přístup k YouTube, Google Play a dalším aplikacím.

Přihlásit se

Ke službám Google se v televizoru přihlaste existujícím **účtem Google**. Pro přihlášení k účtu Google potřebujete e-mailovou adresu a heslo. Pokud ještě nemáte účet Google, vytvořte si ho v počítači nebo tabletu na adrese accounts.google.com. Ke hraní her na Google Play potřebujete profil Google+. Pokud se nepřihlásíte hned při instalaci televizoru, můžete se přihlásit později.

Přihlášení po instalaci televizoru...



- 1 - Stiskněte tlačítko , vyberte možnost **Všechna nastavení** a stiskněte tlačítko **OK**.
- 2 - Vyberte možnost **Nastavení systému Android** a stiskněte tlačítko **OK**.
- 3 - Stiskněte tlačítko  (dolů) a vyberte položku **Osobní > Přidat účet** a stiskněte tlačítko **OK**.
- 4 - Stiskněte tlačítko **OK** u možnosti **PŘIHLÁŠENÍ**.
- 5 - Pomocí klávesnice na obrazovce zadejte svou e-mailovou adresu a stiskněte tlačítko **OK**.
- 6 - Zadejte heslo a přihlaste se stisknutím malého tlačítka **OK**.
- 7 - Stisknutím tlačítka  (vlevo), v případě potřeby opakovaným, nabídku zavřete.

Když se chcete přihlásit jiným účtem Google, nejprve se odhlaste a potom se přihlaste jiným účtem.

Nastavení systému Android

Můžete nastavit nebo zobrazit několik specifických nastavení a údajů pro Android. Můžete zobrazit seznam aplikací nainstalovaných v televizoru a místo, které potřebují. Můžete nastavit jazyk Hlasového vyhledávání. Můžete nakonfigurovat klávesnici na obrazovce nebo umožnit, aby aplikace využívaly vaše umístění. Prohlédněte si různá nastavení systému Android. Další informace o těchto nastaveních najdete na stránce www.support.google.com/androidtv.

Otevření nastavení...

- 1 - Stiskněte tlačítko , vyberte možnost **Všechna nastavení** a stiskněte tlačítko **OK**.
- 2 - Vyberte možnost **Nastavení systému Android**.
- 3 - Prohlédněte si různá nastavení systému Android.
- 4 - V případě potřeby stisknutím tlačítka  **BACK** nabídku zavřete.

Philips App Gallery

Aplikace Philips

Po připojení televizoru k internetu můžete používat aplikace vybrané společností Philips. **Galerie aplikací Philips** jsou vytvořeny speciálně pro televizor. Stahování a instalace aplikací z galerie App Gallery je zdarma.

Sbírka aplikací v galerii Philips App Gallery se může v jednotlivých zemích a regionech lišit.

Některé aplikace z App Gallery jsou již předem nainstalované v televizoru. Při instalaci dalších aplikací z App Gallery budete požádáni o souhlas s Podmínkami používání. Zásady ochrany soukromí můžete nastavit podle svých preferencí.



Instalace aplikací z galerie App Gallery...

- 1 - Stiskněte tlačítko  **HOME**.
- 2 - Přejděte na stránce dolů, vyberte možnost  **Kolekce Philips >**  **App Gallery** a potom stiskněte tlačítko **OK**.
- 3 - Vyberte ikonu aplikace a stiskněte tlačítko **OK**.
- 4 - Vyberte možnost **Instalovat** a stiskněte tlačítko **OK**.

Podmínky používání

Abyste mohli nainstalovat a používat aplikace z galerie Philips App Gallery, musíte souhlasit s Podmínkami použití. Pokud jste podmínky neodsouhlasili hned při instalaci televizoru, můžete souhlas vyjádřit později. Jakmile vyjádříte souhlas s Podmínkami používání, některé aplikace se okamžitě zpřístupní a další aplikace budete moci nainstalovat z galerie Philips App Gallery.

Vyjádření souhlasu s Podmínkami používání po instalaci televizoru...



- 1 - Stiskněte tlačítko  **HOME** a vyberte položku **Kolekce Philips > App Gallery** a stisknutím tlačítka **OK** otevřete galerii App Gallery.
- 2 - Můžete vybrat položku **Podmínky používání** a stisknutím tlačítka **OK** je zobrazte pro čtení.
- 3 - Vyberte možnost **Přijmout** a stiskněte tlačítko **OK**. Schválení nelze odvolat.
- 4 - Stisknutím tlačítka  **BACK** nabídku zavřete.

Nastavení soukromí

Některá nastavení soukromí u aplikací Philips App Gallery můžete nastavit.

- Můžete povolit odesílání technických statistik do společnosti Philips.
- Můžete povolit osobní doporučení.
- Můžete povolit používání souborů cookies.
- Můžete zapnout Rodičovský zámek pro aplikace označené jako nevhodné do 18 let.

Nastavení ochrany soukromí pro Philips App Gallery...



- 1 - Stiskněte tlačítko  HOME a vyberte položku **Kolekce Philips > App Gallery** a stisknutím tlačítka **OK** otevřete galerii App Gallery.
- 2 - Můžete vybrat možnost **Zásady ochrany soukromí** a poté stisknout tlačítko **OK**.
- 3 - Výběrem jednotlivých nastavení a stisknutím tlačítka **OK** provedete povolení nebo zakázání. O každém nastavení si můžete podrobně přečíst.
- 4 - Stisknutím tlačítka  **BACK** nabídku zavřete.

7.4

Nastavení systému Android

Můžete nastavit nebo zobrazit několik specifických nastavení a údajů pro Android. Můžete zobrazit seznam aplikací nainstalovaných v televizoru a místo, které potřebují. Můžete nastavit jazyk Hlasového vyhledávání. Můžete nakonfigurovat klávesnici na obrazovce nebo umožnit, aby aplikace využívaly vaše umístění. Prohlédněte si různá nastavení systému Android. Další informace o těchto nastaveních najdete na stránce www.support.google.com/androidtv.

Otevření nastavení...

- 1 - Stiskněte tlačítko , vyberte možnost **Všechna nastavení** a stiskněte tlačítko **OK**.
- 2 - Vyberte možnost **Nastavení systému Android**.
- 3 - Prohlédněte si různá nastavení systému Android.
- 4 - V případě potřeby stisknutím tlačítka  **BACK** nabídku zavřete.

7.5

Nabídka Domů

Informace o hlavní nabídce

Abyste mohli využívat výhody televizoru se systémem Android, připojte televizor k internetu.

Podobně jako u chytrých telefonů nebo tabletů se systémem Android představuje hlavní nabídka určité centrum televizoru. V hlavní nabídce můžete spustit

libovolnou aplikaci, přepnout na televizní kanál, vypůjčit si film, otevřít webovou stránku nebo přepnout na připojené zařízení. Hlavní nabídka může v závislosti na nastavení televizoru a vaší zemi obsahovat různé položky.

Položky v hlavní nabídce jsou uspořádány do řádků...

Doporučení

V prvním řádku jsou návrhy oblíbených videí, hudebních videí či internetových hitů. V podmínkách použití lze upravit nastavení soukromí tak, aby návrhy odpovídaly vašemu stylu sledování.

Kolekce aplikací Philips

Tento řádek obsahuje návrhy aplikací.

Aplikace

Řádek s aplikacemi obsahuje veškeré aplikace dodávané s televizorem a také aplikace, které jste si sami stáhli z obchodu Google Play. Dále v tomto řádku naleznete aplikace pro televizor, jako jsou například **Sledování TV**, **Zdroje** nebo **Média**. Poslední spuštěné aplikace se zobrazí na začátku řádku.

Hry

Tento řádek umožňuje spuštění her v televizoru. Když si stáhnete nějakou hru, zobrazí se právě v tomto řádku.



Nastavení

Tento řádek umožňuje otevřít výběr nastavení. Chcete-li však vyhledat veškerá nastavení, stiskněte tlačítko  a vyberte možnost **Všechna nastavení**. Můžete zde také otevřít **Nápovědu**.

Viz také www.support.google.com/androidtv

Otevření hlavní nabídky

Chcete-li otevřít hlavní nabídku a otevřít položku...

- 1 - Stiskněte tlačítko  HOME.
- 2 - Vyberte požadovanou položku a stisknutím tlačítka **OK** ji otevřete nebo spusťte.
- 3 - Pokud žádnou položku spouštět nechcete, stisknutím tlačítka  **BACK** hlavní nabídku zavřete.

Vyhledávání a hlasové vyhledávání

Na internetu můžete vyhledávat videa, hudbu nebo cokoli jiného pomocí ikony  v hlavní nabídce. Hledaný výraz můžete vyslovit nebo napsat.

Omezený profil

Přepnutím televizoru do omezeného profilu můžete zakázat používání některých aplikací. Tento omezený profil umožňuje pouze používání aplikací, které vyberete. K opuštění profilu musíte zadat kód PIN.

Co nelze v omezeném režimu...

- Hledat a spouštět aplikace označené jako Nepovolené
- Používat obchod Google Play
- Nakupovat filmy v aplikaci Google Play Movies & TV ani hry v aplikaci Google Play Games
- Používat aplikace třetích stran, které nepoužívají přihlášení účtem Google

Co můžete v omezeném režimu.....

- Sledovat dříve zakoupený obsah z aplikace Google Play Movies & TV
- Hrát dříve zakoupené a nainstalované hry z aplikace Google Play Games
- Měnit následující nastavení: Síť Wi-Fi, Řeč a Usnadnění
- Přidávat příslušenství Bluetooth

Účet Google zůstane v televizoru přihlášený. Přepnutím do omezeného profilu se Účet Google nezmění.

Aplikace

8.1

Informace o aplikacích

Všechny nainstalované aplikace najdete v nabídce  **Aplikace** v hlavní nabídce.

Podobně jako u chytrého telefonu nebo tabletu nabízejí aplikace v televizoru nové funkce a rozšiřují možnosti jeho využití. K dispozici je například YouTube, hry, videoobchody, předpověď počasí a další. Pomocí aplikace Internet můžete procházet internet.

Aplikace mohou pocházet z galerie **Philips App Gallery** nebo z obchodu **Google Play™**. Některé praktické aplikace jsou již na začátku nainstalované v televizoru.

Chcete-li nainstalovat aplikaci ze služby Philips App Gallery nebo z obchodu Google Play, musí být televizor připojen k internetu. Abyste mohli používat aplikace z galerie App Gallery, musíte vyjádřit souhlas s Podmínkami používání. Abyste mohli používat obchod Google Play a aplikace z obchodu Google Play, musíte se přihlásit k účtu Google.

8.2

Google Play

Movies and TV

V aplikaci **Google Play Movies & TV** si můžete zakoupit nebo zapůjčit filmy a televizní pořady ke sledování v televizoru.

Co potřebujete

- televizor musí být připojen k internetu,
- musíte se v televizoru přihlásit k účtu Google,
- chcete-li nakupovat filmy a televizní pořady, přidejte k účtu Google údaje o platební kartě.

Zakoupení a zapůjčení filmu nebo televizního pořadu...

1 - Stiskněte tlačítko  **HOME**.

2 - Posuňte stránku dolů, vyberte možnost  **Aplikace** > **Google Play Movies & TV** a stiskněte tlačítko **OK**.

3 - Vyberte požadovaný film nebo pořad a stiskněte tlačítko **OK**.





4 - Vyberte požadovaný nákup a stiskněte tlačítko **OK**. Aplikace vás provede nákupem.



Sledování zakoupeného nebo zapůjčeného filmu nebo televizního pořadu...

1 - Stiskněte tlačítko  **HOME**.

2 - Posuňte stránku dolů, vyberte možnost  **Aplikace** > **Google Play Movies & TV** a stiskněte tlačítko **OK**.

3 - Vyberte film nebo televizní pořad ze své knihovny v aplikaci, vyberte titul a stiskněte tlačítko **OK**.

4 - Můžete používat tlačítka dálkového ovladače  (zastavit),  (pauza),  (posun zpět) nebo  (posun vpřed).

5 - Aplikaci Movies & TV ukončíte opakovaným stisknutím tlačítka  **BACK** nebo stisknutím tlačítka  **EXIT**.

Některé produkty a funkce Google Play jsou dostupné pouze ve vybraných zemích.

Další informace najdete na stránce support.google.com/androidtv

Hudba

V aplikaci Google Play Music můžete v televizoru přehrávat svou oblíbenou hudbu.

Aplikace Google Play Music umožňuje zakoupit hudbu do počítače nebo do mobilního zařízení. V televizoru se také můžete přihlásit k odběru s plným přístupem, což je předplatné hudby na Google Play Music. V aplikaci můžete také přehrávat hudební soubory uložené v počítači.

Co potřebujete

- televizor musí být připojen k internetu,
- musíte se v televizoru přihlásit k účtu Google,
- chcete-li si koupit předplatné hudby, přidejte k účtu Google údaje o platební kartě.

Spuštění aplikace Google Play Music...

1 - Stiskněte tlačítko  **HOME**.

2 - Posuňte stránku dolů, vyberte možnost  **Aplikace** > **Google Play Music** a stiskněte tlačítko **OK**.

3 - Vyberte požadovanou hudbu a stiskněte tlačítko **OK**.

4 - Aplikaci Music ukončíte opakovaným stisknutím tlačítka  **BACK** nebo stisknutím tlačítka  **EXIT**.

Některé produkty a funkce Google Play jsou dostupné pouze ve vybraných zemích.

Další informace najdete na stránce support.google.com/androidtv

Hry

Aplikace Google Play Games umožňuje v televizoru hrát hry. Online nebo offline.





Můžete se podívat, co právě hrají vaši přátelé, nebo se můžete přidat k jejich hře a soutěžit s nimi. Můžete sledovat svoje úspěchy a příště začít tam, kde jste skončili.

Co potřebujete

- televizor musí být připojen k internetu,
- musíte se v televizoru přihlásit k účtu Google,
- chcete-li nakupovat nové hry, přidejte k účtu Google údaje o platební kartě.

Spustte aplikaci Google Play Games, vyberte si nově herní aplikace a nainstalujte si je do televizoru. Některé hry jsou zdarma. Pokud je ke hraní některé hry nutný gamepad, zobrazí se upozornění.

Spuštění a ukončení hry v aplikaci Google Play Games...

- 1 - Stiskněte tlačítko  HOME.
- 2 - Posuňte stránku dolů, vyberte možnost  Aplikace > Google Play Games a stiskněte tlačítko OK.
- 3 - Vyberte hru, kterou chcete hrát, nebo novou hru, kterou chcete nainstalovat, a stiskněte tlačítko OK.
- 4 - Potom několikrát stiskněte tlačítko  BACK nebo jednou stiskněte tlačítko  EXIT nebo aplikaci ukončete tlačítkem konec/zastavit v aplikaci.

Nainstalované hry se zobrazí v hlavní nabídce v řádku  Hry

Některé produkty a funkce Google Play jsou dostupné pouze ve vybraných zemích.

Další informace najdete na stránce support.google.com/androidtv





Google Play Store

V aplikaci Google Play Store si můžete stahovat a instalovat nové aplikace. Některé aplikace jsou zdarma.

Co potřebujete

- televizor musí být připojen k internetu,
- musíte se v televizoru přihlásit k účtu Google,
- chcete-li nakupovat aplikace, přidejte k účtu Google údaje o platební kartě.





Instalace nové aplikace...

- 1 - Stiskněte tlačítko  HOME.
- 2 - Posuňte stránku dolů, vyberte možnost  Aplikace > Google Play Store a stiskněte tlačítko OK.
- 3 - Vyberte aplikaci, kterou chcete nainstalovat, a stiskněte tlačítko OK.
- 4 - Aplikaci Google Play Store ukončíte opakovaným stisknutím tlačítka  BACK nebo tlačítkem  EXIT.

Rodičovská kontrola

V obchodě Google Play můžete skrýt obsah určený pouze dospělým uživatelům/nakupujícím. Ke změně nastavení úrovně dospělosti je nutné zadat kód PIN.

Nastavení rodičovského zámku...

- 1 - Stiskněte tlačítko  HOME.
- 2 - Posuňte stránku dolů, vyberte možnost  Aplikace > Google Play Store a stiskněte tlačítko OK.
- 3 - Vyberte možnost Nastavení > Rodičovská kontrola.
- 4 - Vyberte požadovanou úroveň dospělosti.
- 5 - Až k tomu budete vyzváni, zadejte kód PIN.
- 6 - Aplikaci Google Play Store ukončíte opakovaným stisknutím tlačítka  BACK nebo tlačítkem  EXIT.

Některé produkty a funkce Google Play jsou dostupné pouze ve vybraných zemích.

Další informace najdete na stránce support.google.com/androidtv

Platby

Abyste mohli zaplatit v aplikaci Google Play on TV, musíte přidat ke svému účtu Google platební prostředek – platební kartu (mimo USA). Platby za nákupy filmů a televizních pořadů se strhnou z této platební karty.

Přidání platební karty...





- 1 - V počítači přejděte na stránku accounts.google.com a přihlaste se k účtu Google, který budete používat v aplikaci Google Play on TV.
- 2 - Na stránce wallet.google.com přidejte ke svému účtu Google platební kartu.
- 3 - Zadejte údaje o platební kartě a potvrďte souhlas s podmínkami používání služby.

8.3

Spuštění a ukončení aplikace

Aplikaci můžete spustit z hlavní nabídky.

Spuštění aplikace...

- 1 - Stiskněte tlačítko  HOME.
- 2 - Přejděte na stránce dolů k možnosti  Aplikace, vyberte požadovanou aplikaci a stiskněte tlačítko OK.
- 3 - Když chcete aplikaci ukončit, několikrát stiskněte tlačítko  BACK nebo jednou stiskněte tlačítko  EXIT nebo aplikaci ukončete tlačítkem konec/zastavit v aplikaci.

Blokování aplikací

Informace o blokování aplikací

Aplikace nevhodné pro děti můžete zablokovat. Aplikace s hodnocením 18+ v galerii App Gallery můžete zablokovat, nebo můžete v hlavní nabídce nastavit omezený profil.

18+

Zámek aplikací 18+ vás při pokusu o spuštění aplikace označené jako nevhodné do 18 let požádá o zadání kódu PIN. Zámek je platný pouze pro aplikace 18+ z galerie Philips App Gallery.

Omezený profil

V hlavní nabídce můžete nastavit omezený profil. Potom se v hlavní nabídce zobrazují pouze aplikace, které povolíte. K nastavení omezeného profilu a přepnutí do něj musíte zadat kód PIN.

Google Play Store – Dospělost



V obchodě Google Play můžete skrýt obsah určený pouze dospělým uživatelům/nakupujícím. Ke změně nastavení úrovně dospělosti je nutné zadat kód PIN. Úroveň dospělosti určí, které aplikace bude možné nainstalovat.

Další informace získáte v nabídce **Nápověda** výběrem možnosti **Klíčová slova a vyhledáním** položky **Obchod Google Play**.

Blokování aplikací určených pro uživatele nad 18 let (označení 18+)

Můžete blokovat aplikace 18+ z galerie Philips App Gallery. Toto nastavení kontroluje označení 18+ v nastavení ochrany soukromí galerie Philips App Gallery.

Blokování aplikací určených pro uživatele nad 18 let...

- 1 - Stiskněte tlačítko , vyberte možnost **Všechna nastavení** a stiskněte tlačítko **OK**.
- 2 - Vyberte možnost **Rodičovský zámek**, vyberte možnost **Zámek aplikace**.
- 3 - Vyberte možnost **Zapnuto**.
- 4 - Stisknutím tlačítka  (vlevo), v případě potřeby opakovaným, nabídku zavřete.

Omezený profil

Informace o omezeném profilu

Přepnutím televizoru do omezeného profilu můžete zakázat používání některých aplikací. V hlavní nabídce se zobrazí pouze aplikace, které povolíte. K vypnutí omezeného profilu musíte zadat kód PIN.

Co nelze v omezeném režimu...

- Hledat a spouštět aplikace označené jako **Nepovolené**
- Používat obchod Google Play
- Nakupovat filmy v aplikaci Google Play Movies & TV ani hry v aplikaci Google Play Games
- Používat aplikace třetích stran, které nepoužívají přihlášení účtem Google





Co můžete v omezeném režimu.....

- Sledovat dříve zakoupený obsah z aplikace Google Play Movies & TV
- Hrát dříve zakoupené a nainstalované hry z aplikace Google Play Games
- Měnit následující nastavení: Síť Wi-Fi, Řeč a Usnadnění
- Přidávat příslušenství Bluetooth

Účet Google zůstane v televizoru přihlášený. Přepnutím do omezeného profilu se Účet Google nezmění.

Nastavení

Nastavení omezeného profilu...





- 1 - Stiskněte tlačítko , vyberte možnost **Všechna nastavení** a stiskněte tlačítko **OK**.
- 2 - Vyberte možnost **Nastavení systému Android** a stiskněte tlačítko **OK**.
- 3 - Stiskněte tlačítko  (dolů), vyberte možnost **Osobní > Zabezpečení a omezení** a stiskněte tlačítko **OK**.
- 4 - Vyberte možnost **Omezený profil** a stiskněte tlačítko **OK**.
- 5 - Vyberte možnost **Nastavení** a stiskněte tlačítko **OK**.
- 6 - Pomocí dálkového ovladače zadejte kód PIN.
- 7 - Vyberte možnost **Povolené aplikace** a stiskněte tlačítko **OK**.
- 8 - V seznamu dostupných aplikací vyberte aplikaci a stisknutím tlačítka **OK** ji povolte nebo zakažte.
- 9 - Stisknutím tlačítka  **BACK** se vraťte o jeden krok nebo tlačítkem  **EXIT** zavřete nabídku.

Nyní jste vstoupili do omezeného profilu.

Ten, kdo zná kód PIN, může kdykoli změnit kód PIN nebo upravit seznam povolených a nepovolených aplikací.

Vstup



Vstup (přepnutí) do omezeného profilu...

- 1 - Stiskněte tlačítko , vyberte možnost **Všechna nastavení** a stiskněte tlačítko **OK**.
- 2 - Vyberte možnost **Nastavení systému Android** a stiskněte tlačítko **OK**.
- 3 - Stiskněte tlačítko , vyberte možnost **Osobní > Zabezpečení a omezení** a stiskněte tlačítko **OK**.
- 4 - Vyberte možnost **Vstoupit do omezeného profilu** a stiskněte tlačítko **OK**.
- 5 - Pomocí dálkového ovladače zadejte kód PIN.
- 6 - Stisknutím tlačítka  **BACK** se vraťte o jeden krok nebo tlačítkem  **EXIT** zavřete nabídku.

Vstup do omezeného profilu poznáte, když se na domovské obrazovce zobrazí jeho ikona. Posuňte se na stránce dolů k možnosti  **Nastavení** a posuňte se až doprava.

Konec

Ukončení omezeného profilu...

- 1 - Stiskněte tlačítko  **HOME**, posuňte se na stránce dolů k možnosti  **Nastavení** a posuňte se na stránce až doprava.
- 2 - Vyberte možnost **Omezený profil** a stiskněte tlačítko **OK**.
- 3 - Vyberte možnost **Ukončit omezený profil** a stiskněte tlačítko **OK**.
- 4 - Zadejte kód PIN. Omezený profil se v televizoru ukončí.

8.5

Správa aplikací

Když ukončíte aplikaci a vrátíte se na domovskou obrazovku, aplikace se ve skutečnosti neukončí. Aplikace běží v pozadí, aby byla rychle připravena, až ji spustíte znovu. Většina aplikací si pro plynulý běh ukládá data do paměti cache televizoru. Pro optimalizaci celkového běhu aplikací a zajištění dostatku paměti v televizoru Android může být vhodné ukončit aplikaci zcela nebo vyčistit data dané aplikace z paměti cache. Také byste měli odinstalovat aplikace, které již nepoužíváte.

Otevření seznamu stažených a systémových aplikací...

- 1 - Stiskněte tlačítko , vyberte možnost **Všechna nastavení** a stiskněte tlačítko **OK**.
- 2 - Vyberte možnost **Nastavení systému Android** a stiskněte tlačítko **OK**.
- 3 - Vyberte možnost **Zařízení > Aplikace** a stiskněte tlačítko **OK**.
- 4 - Vyberte aplikaci a stiskněte tlačítko **OK**. Pokud je

aplikace spuštěná, můžete vynutit její ukončení nebo vymazat její data z paměti cache. Stažené aplikace můžete odinstalovat.

5 - Stisknutím tlačítka  **BACK** se vraťte o jeden krok nebo tlačítkem  **EXIT** zavřete nabídku.



Pokud ukládáte aplikace na pevný disk USB, můžete aplikaci přesunout z paměti televizoru na pevný disk USB a naopak.

8.6

Úložiště

Zobrazuje, kolik paměti – interní paměti v televizoru – je použito na aplikace, videa, hudbu apod. Vidíte také, kolik volného místa v paměti zbývá pro instalaci nových aplikací. Pokud máte potíže s aplikacemi nebo se aplikace zpomalují, zkontrolujte dostupnou paměť.

Zobrazení využití paměti...

- 1 - Stiskněte tlačítko , vyberte možnost **Všechna nastavení** a stiskněte tlačítko **OK**.
- 2 - Vyberte možnost **Nastavení systému Android** a stiskněte tlačítko **OK**.
- 3 - Vyberte možnost **Zařízení > Úložiště a reset** a stiskněte tlačítko **OK**.
- 4 - Zobrazení využití paměti v televizoru.
- 5 - Stisknutím tlačítka  **BACK** se vraťte o jeden krok nebo tlačítkem  **EXIT** zavřete nabídku.

Pevný disk USB

Pokud k televizoru připojíte pevný disk USB, můžete ho využít ke zvětšení paměti televizoru a k uložení většího množství aplikací. Televizor se vždy nejprve pokusí uložit nové aplikace na pevný disk USB. Některé aplikace neumožňují instalaci na pevný disk USB.

Uvolnění úložného prostoru

Pokud televizor zobrazuje zprávu „V úložišti není dostatek místa...“, přejděte do nabídky  **HOME > Nastavení > Správa aplikací** a odeberte některé aplikace nebo je uložte na externí úložiště, pokud chcete uvolnit místo v úložném prostoru.





Internet

Spuštění aplikace Internet

V televizoru můžete procházet internet. Můžete zobrazit jakoukoli internetovou stránku, ale většina z nich není upravena pro prohlížení na televizní obrazovce.

- Některé moduly plug-in (například pro zobrazení stránek nebo videí) nejsou v televizoru dostupné.
- Nemůžete odesílat a stahovat soubory.
- Internetové stránky se zobrazují postupně a na celou obrazovku.

Spouštění prohlížeče Internet...

- 1 - Stiskněte tlačítko  HOME.
- 2 - Posuňte se na stránce dolů a vyberte možnost **Aplikace** >  **Internet** a stiskněte tlačítko **OK**.
- 3 - Zadejte internetovou adresu, vyberte možnost  a stiskněte tlačítko **OK**.
- 4 - Chcete-li ukončit prohlížeč Internet, stiskněte tlačítko  HOME nebo  EXIT.

Možnosti na internetu

K procházení internetu je k dispozici několik rozšíření.

Otevření rozšíření...

- 1 - Se zobrazenou webovou stránkou stiskněte tlačítko **+** **OPTIONS**.
- 2 - Vyberte jednu z položek a stiskněte tlačítko **OK**.
- 3 - Stisknutím tlačítka **◀** (vlevo), v případě potřeby opakovaným, nabídku zavřete.

Zadejte adresu

Zadání nové internetové adresy.

Zobrazit Oblíbené

Zobrazení stránek označených jako oblíbené.

Znovu načíst stránku

Opětovné načtení internetové stránky.

Zvětšit stránku

Procento zvětšení nastavte pomocí posuvníku.

Informace o bezpečnosti

Zobrazení úrovně zabezpečení aktuálně zobrazené stránky.

Označit jako oblíbené

Označení aktuálně zobrazené stránky jako oblíbené.

Titulky

Zobrazení titulků, jsou-li dostupné.

Nabídka televizoru

Informace o nabídce televizoru

Pokud televizor nemůžete připojit k internetu, můžete používat nabídku **Nabídka televizoru** jako hlavní nabídku.

V nabídce televizoru najdete všechny funkce televizoru.

Otevření Nabídky televizoru

Chcete-li otevřít Nabídku televizoru a otevřít položku...

- 1 - Stisknutím tlačítka  otevřete Nabídku televizoru.
- 2 - Vyberte požadovanou položku a stisknutím tlačítka **OK** ji otevřete nebo spusťte.
- 3 - Pokud žádnou položku spouštět nechcete, stisknutím tlačítka **← BACK** Nabídku televizoru zavřete.



Zdroje

11.1

Přepnutí na zařízení

V seznamu Zdroje můžete přepnout na jedno z připojených zařízení. Přepnutím na tuner umožníte sledování televizního vysílání, otevření obsahu jednotky Flash USB nebo sledování nahraného obsahu z pevného disku USB. Můžete přepnout zdroj na připojená zařízení a sledovat jejich program, na digitální přijímač nebo přehrávač disků Blu-ray.

Přepnutí na připojené zařízení...

- 1 - Stisknutím tlačítka  **SOURCES** otevřete nabídku Zdroje.
- 2 - Vyberte položku v seznamu zdrojů a stiskněte tlačítka **OK**. Televizor zobrazí program nebo obsah zařízení.
- 3 - Dalším stisknutím tlačítka  **SOURCES** nabídku zavřete.

Přehrávání stisknutím jednoho tlačítka

Když je televizor v pohotovostním režimu, můžete přepnout na přehrávač disků dálkovým ovladačem televizoru.

Chcete-li zapnout přehrávač disků i televizor z pohotovostního režimu a ihned spustit přehrávání disku, stiskněte tlačítka  (přehrát) na dálkovém ovladači televizoru. Zařízení musí být připojeno kabelem HDMI a jak v televizoru, tak v zařízení musí být zapnuta funkce HDMI CEC.

11.2

Možnosti televizního vstupu

Některá zařízení televizního vstupu nabízejí specifická nastavení.

Nastavení možností specifického televizního vstupu...

- 1 - Stiskněte tlačítka  **SOURCES**.
- 2 - V seznamu vyberte televizní vstup a stiskněte tlačítka **OK**.
- 3 - Stiskněte tlačítka **+ OPTIONS**. Zde můžete nastavit možnosti pro vybraný televizní vstup.
- 4 - Dalším stisknutím tlačítka **+ OPTIONS** nabídku Možnosti zavřete.

Jaké možnosti můžete nastavit...

Ovládací prvky

Pomocí této možnosti můžete ovládat televizní vstup dálkovým ovladačem televizoru. Zařízení musí být připojeno kabelem HDMI a jak v televizoru, tak v zařízení musí být zapnuta funkce HDMI CEC.

Informace o zařízení

Otevřením této možnosti zobrazíte informace o připojeném zařízení.

11.3

Název a typ zařízení



Když připojíte k televizoru nové zařízení, televizor ho detekuje a umožní vám přiřadit odpovídající ikonu typu zařízení. Připojíte-li zařízení kabelem HDMI a HDMI CEC, televizor automaticky detekuje typ zařízení a přiřadí mu vhodnou ikonu.

Typ zařízení určuje styl obrazu a zvuku, hodnoty rozlišení, konkrétní nastavení nebo pozici v rámci nabídky Zdroj. Ideální nastavení se nastaví automaticky.

Přejmenování nebo změna typu zařízení

Název a typ připojeného zařízení můžete kdykoli změnit. Napravo od názvu zařízení v nabídce Zdroje najdete ikonu **+**. Název některých typů zdrojů nelze změnit.

Změna typu zařízení...

- 1 - Vyberte zařízení v nabídce Zdroje.
- 2 - Stiskněte tlačítka **+ OPTIONS**.
- 3 - Stisknutím tlačítka  **BACK** skryjete klávesnici na obrazovce.
- 4 - Pomocí tlačítka  (dolů) najdete všechny dostupné typy zařízení. Vyberte požadovaný typ a stiskněte tlačítka **OK**.

- 5 - Pokud chcete resetovat typ zařízení na původní typ podle konektoru, vyberte možnost **Reset** a stiskněte tlačítka **OK**.
- 6 - Vyberte možnost **Zavřít** a stisknutím tlačítka **OK** zavřete nabídku.

Změna názvu zařízení...

- 1 - Vyberte zařízení v nabídce Zdroje.
- 2 - Stiskněte tlačítka **+ OPTIONS**.
- 3 - Stisknutím tlačítka  **BACK** skryjete klávesnici na obrazovce.
- 4 - Pomocí klávesnice na zadní straně dálkového ovladače smažte aktuální název a zadejte nový název.
- 5 - Pokud chcete resetovat název zařízení na původní typ podle konektoru, vyberte možnost **Reset** a stiskněte tlačítka **OK**.
- 6 - Vyberte možnost **Zavřít** a stisknutím tlačítka **OK** zavřete nabídku.

Počítač

Při připojování počítače doporučujeme, abyste pro připojení, které pro počítač používáte, vybrali správný název typu zařízení v nabídce Zdroj. Když potom v nabídce Zdroj přepnete na **Počítač**, televizor se automaticky nastaví na ideální nastavení pro počítač.

Volba optimálního nastavení televizoru...

- 1 - Stiskněte tlačítko , vyberte možnost **Všechna nastavení** a stiskněte tlačítko **OK**.
- 2 - Vyberte možnost **Obraz** a otevřete nabídku stisknutím tlačítka **➤** (vpravo).
- 3 - Vyberte možnost **Více možností > Počítač**.
- 4 - Vyberte možnost **Zapnuto** nebo **Vypnuto**.
- 5 - Stisknutím tlačítka **◀** (vlevo), v případě potřeby opakovaným, nabídku zavřete.



Nastavení

12.1

Častá nastavení

Nejčastěji používaná nastavení jsou soustředěna v nabídce **Častá nastavení**.

Postup otevření nabídky...

- 1 - Stiskněte tlačítko .
- 2 - Vyberte nastavení, které chcete upravit, a stiskněte tlačítko **OK**.
- 3 - Stiskněte tlačítko  **BACK**, pokud nechcete nic změnit.



12.2

Obraz

Styl obrazu

Výběr stylu

Chcete-li snadno upravit obraz, můžete vybrat některý přednastavený Styl obrazu.

- 1 - Během sledování televizního kanálu stiskněte tlačítko .
- 2 - Vyberte možnost **Styl obrazu** vyberte jeden ze stylů v seznamu.
- 3 - Stisknutím tlačítka  (vlevo), v případě potřeby opakovaným, nabídku zavřete.

Dostupné styly...

- **Osobní** – předvolby obrazu nastavené během prvního spuštění.
- **Jasně** – ideální pro sledování za denního světla
- **Přirozené** – nastavení přirozeného obrazu
- **Standardní** – neoptimalnější spotřeba energie (tovární nastavení)
- **Film** – ideální pro sledování filmů
- **Fotografické** – ideální pro prohlížení fotografií
- **Hra** – ideální pro hraní her
- **ISF den** – nastavení kalibrace ISF
- **ISF noc** – nastavení kalibrace ISF

Styly pro obsah HDR jsou následující...

- HDR Osobní
- HDR Jasný
- HDR Přirozený
- HDR Standard
- HDR Film
- HDR Fotografie
- ISF Den
- ISF Noc
- HDR Hra

Přizpůsobení stylu

Pokud upravíte nastavení obrazu, například barvu nebo kontrast, nastavení bude uloženo do aktuálně vybraného **Stylu obrazu**. Každý styl si tak můžete přizpůsobit podle svého.

Nastavení pro jednotlivé zdroje může uložit pouze styl **Osobní**, a to do nabídky **Zdroje**.



Obnovení stylu

Když vyberete styl obrazu, můžete upravit libovolně nastavení obrazu v nabídce **Všechna nastavení > Obraz...**

Daný styl uloží vámi provedené změny.

Doporučujeme upravovat nastavení obrazu pouze pro styl **Osobní**. Nabídka **Styl obrazu – Osobní** umí uložit individuální nastavení pro každý jednotlivý zdroj z nabídky **Zdroje**.



Obnovení nastavení stylu na výchozí hodnoty...

- 1 - Během sledování televizního kanálu stiskněte tlačítko .
- 2 - Vyberte možnost **Styl obrazu** a vyberte styl obrazu, který chcete obnovit.
- 3 - Vyberte **Obnovit styl** a stiskněte tlačítko **OK**. Styl bude obnoven na původní nastavení.
- 4 - Stisknutím tlačítka  (vlevo), v případě potřeby opakovaným, nabídku zavřete.

Doma nebo v obchodě

Je-li možnost **Styl obrazu** přepnuta zpět na hodnotu **Jasně** pokaždé, když zapnete televizor, znamená to, že je umístění televizoru nastaveno na hodnotu **Obchod**. Jde o nastavení určené k propagaci v obchodě.

Nastavení televizoru pro domácí použití...

- 1 - Stiskněte tlačítko , vyberte možnost **Všechna nastavení** a stiskněte tlačítko **OK**.
- 2 - Vyberte možnost **Obecná nastavení** a otevřete nabídku stisknutím tlačítka  (vpravo).
- 3 - Vyberte možnost **Umístění > Doma**.
- 4 - Stisknutím tlačítka  (vlevo), v případě potřeby opakovaným, nabídku zavřete.

Nastavení obrazu

Barva

Možnost **Barva** umožňuje upravit sytost barvy obrazu.

Nastavení barvy...

- 1 - Stiskněte tlačítko , vyberte možnost **Všechna nastavení** a stiskněte tlačítko **OK**.

- 2 - Vyberte možnost **Obraz** a otevřete nabídku stisknutím tlačítka **➤** (vpravo).
- 3 - Vyberte možnost **Barva** a stiskněte tlačítko **➤** (vpravo).
- 4 - Pomocí šipek **▲** (nahoru) nebo **▼** (dolů) upravte hodnotu.
- 5 - Stisknutím tlačítka **◀** (vlevo), v případě potřeby opakovaným, nabídku zavřete.

Kontrast

Možnost **Kontrast** umožňuje upravit kontrast obrazu.

Nastavení kontrastu...

- 1 - Stiskněte tlačítko **⚙**, vyberte možnost **Všechna nastavení** a stiskněte tlačítko **OK**.
- 2 - Vyberte možnost **Obraz** a otevřete nabídku stisknutím tlačítka **➤** (vpravo).
- 3 - Vyberte možnost **Kontrast** a stiskněte tlačítko **➤** (vpravo).
- 4 - Pomocí šipek **▲** (nahoru) nebo **▼** (dolů) upravte hodnotu.
- 5 - Stisknutím tlačítka **◀** (vlevo), v případě potřeby opakovaným, nabídku zavřete.

Ostrost

Možnost **Ostrost** umožňuje upravit úroveň ostrosti jemných detailů obrazu.

Nastavení ostrosti...

- 1 - Stiskněte tlačítko **⚙**, vyberte možnost **Všechna nastavení** a stiskněte tlačítko **OK**.
- 2 - Vyberte možnost **Obraz** a otevřete nabídku stisknutím tlačítka **➤** (vpravo).
- 3 - Vyberte možnost **Ostrost** a stiskněte tlačítko **➤** (vpravo).
- 4 - Pomocí šipek **▲** (nahoru) nebo **▼** (dolů) upravte hodnotu.
- 5 - Stisknutím tlačítka **◀** (vlevo), v případě potřeby opakovaným, nabídku zavřete.

Jas

Možnost **Jas** umožňuje nastavit úroveň jasu obrazového signálu.

Nastavení ostrosti...

- 1 - Stiskněte tlačítko **⚙**, vyberte možnost **Všechna nastavení** a stiskněte tlačítko **OK**.
- 2 - Vyberte možnost **Obraz** a otevřete nabídku stisknutím tlačítka **➤** (vpravo).
- 3 - Vyberte možnost **Jas** a stiskněte tlačítko **➤** (vpravo).
- 4 - Pomocí šipek **▲** (nahoru) nebo **▼** (dolů) upravte hodnotu.
- 5 - Stisknutím tlačítka **◀** (vlevo), v případě potřeby

opakovaným, nabídku zavřete.

Pokročilá nastavení obrazu

Počítač

Při připojování počítače doporučujeme, abyste pro připojení, které pro počítač používáte, vybrali správný název typu zařízení v nabídce Zdroj. Když potom v nabídce Zdroj přepnete na **Počítač**, televizor se automaticky nastaví na ideální nastavení pro počítač.

Volba optimálního nastavení televizoru...

- 1 - Stiskněte tlačítko **⚙**, vyberte možnost **Všechna nastavení** a stiskněte tlačítko **OK**.
- 2 - Vyberte možnost **Obraz** a otevřete nabídku stisknutím tlačítka **➤** (vpravo).
- 3 - Vyberte možnost **Více možností > Počítač**.
- 4 - Vyberte možnost **Zapnuto** nebo **Vypnuto**.
- 5 - Stisknutím tlačítka **◀** (vlevo), v případě potřeby opakovaným, nabídku zavřete.

Nastavení barev

Vylepšení barev

Možnost **Vylepšení barev** umožňuje zlepšit intenzitu barev a detaily v jasných barvách.

Nastavení úrovně...

- 1 - Stiskněte tlačítko **⚙**, vyberte možnost **Všechna nastavení** a stiskněte tlačítko **OK**.
- 2 - Vyberte možnost **Obraz** a otevřete nabídku stisknutím tlačítka **➤** (vpravo).
- 3 - Vyberte možnost **Více možností > Barva > Vylepšení barev**.
- 4 - Vyberte možnost **Maximum**, **Střední**, **Minimum** nebo **Vypnuto**.
- 5 - Stisknutím tlačítka **◀** (vlevo), v případě potřeby opakovaným, nabídku zavřete.

Teplota barev

Možnost **Teplota barev** umožňuje nastavit obraz na předem nastavenou teplotu barev nebo vybrat volbu **Vlastní**, takže budete moci nastavit teplotu sami pomocí možnosti **Vlastní teplota barev**. Teplota barev a Vlastní teplota barev jsou nastavení určená pro odborné uživatele.

Výběr předvolby...

- 1 - Stiskněte tlačítko **⚙**, vyberte možnost **Všechna nastavení** a stiskněte tlačítko **OK**.
- 2 - Vyberte možnost **Obraz** a otevřete nabídku stisknutím tlačítka **➤** (vpravo).
- 3 - Vyberte možnost **Více**

možností > Barva > Teplota barev.

4 - Vyberte

možnost **Normální**, **Teplá** nebo **Studená**. Chcete-li nastavit teplotu barev sami, vyberte možnost **Vlastní**.

5 - Stisknutím tlačítka **◀** (vlevo), v případě potřeby opakovaným, nabídku zavřete.

Vlastní teplota barev

Prostřednictvím možnosti **Vlastní teplota barev** můžete nastavit teplotu barev sami. Chcete-li nastavit vlastní teplotu barev, nejprve vyberte možnost **Vlastní** v nabídce **Teplota barev**. Vlastní teplota barev je nastavení určené pro odborné uživatele.

Nastavení vlastní teploty barev...

1 - Stiskněte tlačítko **⚙**, vyberte možnost **Všechna nastavení** a stiskněte tlačítko **OK**.

2 - Vyberte možnost **Obraz** a otevřete nabídku stisknutím tlačítka **▶** (vpravo).

3 - Vyberte možnost **Více možností > Barva > Vlastní teplota barev**.

4 - Pomocí šipek **▲** (nahoru) nebo **▼** (dolů) upravte hodnotu. Zkratka WP označuje bílý bod a zkratka BL označuje úroveň černé. Můžete také vybrat jednu z předvoleb v této nabídce.

5 - Stisknutím tlačítka **◀** (vlevo), v případě potřeby opakovaným, nabídku zavřete.

Nastavení řízení barev

Řízení barev ISF

Možnost **Řízení barev ISF** umožňuje odborníkovi ISF provést kalibraci reprodukce barev prostřednictvím televizoru. Řízení barev je odborné nastavení ISF.

Nejlepšího možného výkonu displeje televizoru lze dosáhnout pomocí **kalibrace ISF®**. Odborník na kalibraci ISF vás může navštívit u vás doma a určit zcela optimální hodnoty nastavení obrazu na televizoru. Dále může tento odborník aplikovat kalibraci ISF na funkci **Ambilight**.

Požádejte o kalibraci ISF svého prodejce.

Kalibrace přináší...

- Lepší čistotu a ostrost obrazu
- Více podrobností ve světlých a tmavých partiích
- Hlubší a tmavší černou
- Vyšší věrnost a kvalitu barev
- Sníženou spotřebu energie

Odborník na kalibraci ISF uloží a uzamkne nastavení ISF jako 2 styly obrazu.

Po provedení kalibrace ISF stiskněte tlačítko **⚙**, vyberte možnost **Styl obrazu** a vyberte nabídku **ISF den** nebo **ISF noc**. Chcete-li televizor sledovat při

jasném světle, vyberte možnost **ISF den**, pro tmavé prostředí vyberte možnost **ISF noc**.

Barevný tón

Postup nastavení hodnoty barevného tónu...

1 - Stiskněte tlačítko **⚙**, vyberte možnost **Všechna nastavení** a stiskněte tlačítko **OK**.

2 - Vyberte možnost **Obraz** a otevřete nabídku stisknutím tlačítka **▶** (vpravo).

3 - Vyberte možnost **Více možností > Barva > Řízení barev**.

4 - Vyberte možnost **Barevný tón** a stiskněte tlačítko **▶** (vpravo).

5 - Pomocí šipek **▲** (nahoru) nebo **▼** (dolů) upravte hodnotu.

6 - Stisknutím tlačítka **◀** (vlevo), v případě potřeby opakovaným, nabídku zavřete.

Sytost

Postup nastavení hodnoty sytosti...

1 - Stiskněte tlačítko **⚙**, vyberte možnost **Všechna nastavení** a stiskněte tlačítko **OK**.

2 - Vyberte možnost **Obraz** a otevřete nabídku stisknutím tlačítka **▶** (vpravo).

3 - Vyberte možnost **Více možností > Barva > Řízení barev**.

4 - Vyberte možnost **Sytost** a stiskněte tlačítko **▶** (vpravo).

5 - Pomocí šipek **▲** (nahoru) nebo **▼** (dolů) upravte hodnotu.

6 - Stisknutím tlačítka **◀** (vlevo), v případě potřeby opakovaným, nabídku zavřete.

Resetovat vše

Pomocí možnosti **Resetovat vše** můžete všechny hodnoty na výchozí nastavení.

Postup resetování všech hodnot v nabídce **Řízení barev**...

1 - Stiskněte tlačítko **⚙**, vyberte možnost **Všechna nastavení** a stiskněte tlačítko **OK**.

2 - Vyberte možnost **Obraz** a otevřete nabídku stisknutím tlačítka **▶** (vpravo).

3 - Vyberte možnost **Více možností > Barva > Řízení barev**.

4 - Vyberte možnost **Resetovat vše**.

5 - Stisknutím tlačítka **◀** (vlevo), v případě potřeby opakovaným, nabídku zavřete.

Pouze režim RGB ISF

Pouze režim RGB je nastavení pro odborníky ISF pro přepnutí na barvy RGB. Pokud chcete upravit hodnoty v nabídce **Pouze režim RGB**, nejprve nastavte **ISF den** nebo **ISF noc** v nabídce **Styl obrazu**.

Postup nastavení hodnoty možnosti **Pouze režim RGB**...

- 1 - Stiskněte tlačítko , vyberte možnost **Všechna nastavení** a stiskněte tlačítko **OK**.
- 2 - Vyberte možnost **Obraz** a otevřete nabídku stisknutím tlačítka **➤** (vpravo).
- 3 - Vyberte možnost **Více možností > Barva > Pouze režim RGB**.
- 4 - Vyberte možnost **Červená, Zelená, Modrá** nebo **Vypnuto**, čímž vypnete režim RGB.
- 5 - Stisknutím tlačítka **◀** (vlevo), v případě potřeby opakovaným, nabídku zavřete.

Nastavení kontrastu

Režimy kontrastu

Možnost **Režim kontrastu** umožňuje nastavit úroveň, při níž lze snížit spotřebu energie ztlumením intenzity jasu obrazovky. Zvolte nejlepší spotřebu energie nebo obraz s největší intenzitou jasu.

Nastavení úrovně...

- 1 - Stiskněte tlačítko , vyberte možnost **Všechna nastavení** a stiskněte tlačítko **OK**.
- 2 - Vyberte možnost **Obraz** a otevřete nabídku stisknutím tlačítka **➤** (vpravo).
- 3 - Vyberte možnost **Více možností > Kontrast > Režim kontrastu**.
- 4 - Vyberte možnost **Standardní, Nejlepší napájení, Nejlepší obraz** nebo **Vypnuto**.
- 5 - Stisknutím tlačítka **◀** (vlevo), v případě potřeby opakovaným, nabídku zavřete.

Dynamický kontrast

Možnost **Dynamický kontrast** umožňuje nastavit úroveň, při které televizor automaticky vylepší detaily v tmavých, středně tmavých a světlých oblastech obrazu.

Nastavení úrovně...

- 1 - Stiskněte tlačítko , vyberte možnost **Všechna nastavení** a stiskněte tlačítko **OK**.
- 2 - Vyberte možnost **Obraz** a otevřete nabídku stisknutím tlačítka **➤** (vpravo).
- 3 - Vyberte možnost **Více možností > Kontrast > Dynamický kontrast**.
- 4 - Vyberte

možnost **Maximum, Střední, Minimum** nebo **Vypnuto**.

5 - Stisknutím tlačítka **◀** (vlevo), v případě potřeby opakovaným, nabídku zavřete.

Kontrast videa

Možnost **Kontrast videa** umožňuje snížit rozsah kontrastu videa.

Nastavení úrovně...

- 1 - Stiskněte tlačítko , vyberte možnost **Všechna nastavení** a stiskněte tlačítko **OK**.
- 2 - Vyberte možnost **Obraz** a otevřete nabídku stisknutím tlačítka **➤** (vpravo).
- 3 - Vyberte možnost **Více možností > Kontrast > Kontrast videa**.
- 4 - Pomocí šipek **▲** (nahoru) nebo **▼** (dolů) upravte hodnotu.
- 5 - Stisknutím tlačítka **◀** (vlevo), v případě potřeby opakovaným, nabídku zavřete.

Gama

Možnost **Gama** umožňuje nastavit nelineární nastavení svítivosti a kontrastu obrazu. Gama je nastavení určené pro odborné uživatele.

Nastavení úrovně...

- 1 - Stiskněte tlačítko , vyberte možnost **Všechna nastavení** a stiskněte tlačítko **OK**.
- 2 - Vyberte možnost **Obraz** a otevřete nabídku stisknutím tlačítka **➤** (vpravo).
- 3 - Vyberte možnost **Více možností > Kontrast > Gamma**.
- 4 - Pomocí šipek **▲** (nahoru) nebo **▼** (dolů) upravte hodnotu.
- 5 - Stisknutím tlačítka **◀** (vlevo), v případě potřeby opakovaným, nabídku zavřete.

Nastavení ostrosti

Ultra Resolution

Možnost **Ultra Resolution** umožňuje zapnout vynikající ostrost v okrajích linií a obrysech.

Vypnutí nebo zapnutí...

- 1 - Stiskněte tlačítko , vyberte možnost **Všechna nastavení** a stiskněte tlačítko **OK**.
- 2 - Vyberte možnost **Obraz** a otevřete nabídku stisknutím tlačítka **➤** (vpravo).
- 3 - Vyberte možnost **Více možností > Ostrost > Ultra rozlišení**.
- 4 - Vyberte možnost **Zapnuto** nebo **Vypnuto**.
- 5 - Stisknutím tlačítka **◀** (vlevo), v případě potřeby opakovaným, nabídku zavřete.

Ostrost, redukce šumu

Možnost **Redukce šumu** umožňuje filtrovat a redukovat úroveň šumu v obrazu.

Nastavení redukce šumu...

- 1 - Stiskněte tlačítko , vyberte možnost **Všechna nastavení** a stiskněte tlačítko **OK**.
- 2 - Vyberte možnost **Obraz** a otevřete nabídku stisknutím tlačítka **➤** (vpravo).
- 3 - Vyberte možnost **více možností > Ostrost > Redukce šumu**.
- 4 - Vyberte možnost **Maximum**, **Střední**, **Minimum** nebo **Vypnuto**.
- 5 - Stisknutím tlačítka **◀** (vlevo), v případě potřeby opakovaným, nabídku zavřete.

Redukce MPEG artefaktů

Možnost **Redukce MPEG artefaktů** umožňuje vyhladit digitální přechody v obrazu. Artefakty MPEG se většinou zobrazují jako malé bloky nebo zubaté okraje v obrazech.

Redukce artefaktů MPEG...

- 1 - Stiskněte tlačítko , vyberte možnost **Všechna nastavení** a stiskněte tlačítko **OK**.
- 2 - Vyberte možnost **Obraz** a otevřete nabídku stisknutím tlačítka **➤** (vpravo).
- 3 - Vyberte možnost **Více možností > Ostrost > Redukce MPEG artefaktů**.
- 4 - Vyberte možnost **Maximum**, **Střední**, **Minimum** nebo **Vypnuto**.
- 5 - Stisknutím tlačítka **◀** (vlevo), v případě potřeby opakovaným, nabídku zavřete.

Nastavení pohybu

Natural Motion

Funkce **Natural Motion** umožňuje odstranit trhavé pohyby, které jsou obvyklé u filmů na televizoru. Díky funkci **Natural Motion** jsou všechny pohyby hladké a plynulé.

Úprava trhavých pohybů...

- 1 - Stiskněte tlačítko , vyberte možnost **Všechna nastavení** a stiskněte tlačítko **OK**.
- 2 - Vyberte možnost **Obraz** a otevřete nabídku stisknutím tlačítka **➤** (vpravo).
- 3 - Vyberte možnost **Více možností > Pohyb > Přirozený pohyb**.
- 4 - Vyberte možnost **Maximum**, **Střední**, **Minimum** nebo **Vypnuto**.
- 5 - Stisknutím tlačítka **◀** (vlevo), v případě potřeby



opakovaným, nabídku zavřete.

Formát obrazu

Základní

Pokud obraz nevyplňuje celou obrazovku a nahoře a dole nebo po stranách se zobrazují černé pruhy, můžete jej upravit, aby se zobrazoval na celé obrazovce.

Výběr jednoho ze základních nastavení pro vyplnění celé obrazovky...



- 1 - Během sledování televizních kanálů stiskněte tlačítko  (pokud je na dálkovém ovladači k dispozici) nebo stiskněte tlačítko .
 - 2 - Vyberte možnost **Formát obrazu > Vyplnit obrazovku**, **Přizpůsobit obrazovce** nebo **Širokoúhlá obrazovka**.
 - 3 - Stisknutím tlačítka **◀** (vlevo), v případě potřeby opakovaným, nabídku zavřete.
- **Vyplnit obrazovku** – automaticky zvětší obraz tak, aby vyplnil obrazovku. Zkreslení obrazu je minimální, titulky jsou viditelné. Nevhodné pro počítač. U některých extrémních formátů obrazu se mohou přesto objevit černé pruhy.
 - **Přizpůsobit obraz** – automaticky přiblíží obraz, aby bez zkreslení vyplňoval obrazovku. Mohou být vidět černé pruhy. Nevhodné pro počítač.
 - **Širokoúhlá obrazovka** – automaticky přiblíží obraz na širokoúhlou obrazovku.

Pokročilý

Pokud tato dvě základní nastavení k požadovanému naformátování obrazu nestačí, můžete vyzkoušet pokročilá nastavení. V nabídce pokročilých nastavení obraz naformátujete na obrazovku ručně.

Obraz můžete podle potřeby přibližovat, roztahovat a posouvat a zobrazit ho tak požadovaným způsobem – například s dobře viditelnými titulky nebo rolovacími textovými bannery. Pokud naformátujete obraz na konkrétní zdroj (například na připojenou herní konzoli), můžete si při příštím připojení tohoto zdroje nastavení znovu vyvolat. Televizor si ukládá poslední nastavení pro jednotlivé typy připojení.

Ruční formátování obrazu...

- 1 - Během sledování televizních kanálů stiskněte tlačítko  (pokud je na dálkovém ovladači k dispozici) nebo stiskněte tlačítko .
- 2 - Vyberte možnost **Pokročilé** a stiskněte tlačítko **OK**.
- 3 - Pomocí možností **Posun**, **Zvětšení**, **Roztáhnout** nebo **Původní** upravte obraz.
- 4 - Případně můžete kliknutím na možnost **Poslední nastavení** a stisknutím tlačítka **OK** přepnout na

dříve uložený formát.

5 - Nebo se výběrem možnosti **Zpět** vrátíte k nastavení obrazu, které platilo v okamžiku otevření nabídky **Formát obrazu**.

• **Posun** – Výběrem šipek obraz posunete. Posouvat můžete pouze zvětšený obraz.

• **Zvětšení** – Výběrem šipek obraz přiblížíte.

• **Roztáhnout** – Výběrem šipek obraz svísele nebo vodorovně roztáhnete.

• **Zrušit** – Výběrem se vrátíte k formátu před započítím úprav.

• **Původní** – Zobrazí původní formát vstupního obrazu. Jedná se o formát 1:1 (pixel na pixel). Pokročilý režim pro vstup HD nebo počítač.

Rychlé nastavení obrazu

Během první instalace jste provedli základní nastavení obrazu v několika jednoduchých krocích. V nabídce **Rychlé nastavení obrazu** můžete tato nastavení upravit. Než začnete, nejprve zkontrolujte, zda televizor dokáže naladit televizní kanál nebo zobrazit program z připojeného zařízení.

Nastavení obrazu v několika jednoduchých krocích...

1 - Stiskněte tlačítko , vyberte možnost **Všechna nastavení** a stiskněte tlačítko **OK**.

2 - Vyberte možnost **Obraz** a otevřete nabídku stisknutím tlačítka **➤** (vpravo).

3 - Vyberte možnost **Rychlé nastavení obrazu**.

4 - Vyberte možnost **Spustit**. Pomocí navigačních tlačítek vyberte svoji volbu.

5 - Nakonec vyberte možnost **Dokončit**.

6 - Stisknutím tlačítka **◀** (vlevo), v případě potřeby opakovaným, nabídku zavřete.

12.3

Zvuk

Styl zvuku

Výběr stylu

Chcete-li snadno upravit zvuk, můžete vybrat předvolbu nastavení v nabídce **Styl zvuku**.

1 - Během sledování televizního kanálu stiskněte tlačítko .

2 - Vyberte možnost **Zvuk** a otevřete nabídku stisknutím tlačítka **➤** (vpravo).

3 - Vyberte možnost **Styl zvuku** vyberte jeden ze stylů v seznamu.

4 - Stisknutím tlačítka **◀** (vlevo), v případě potřeby opakovaným, nabídku zavřete.

Dostupné styly...

• **Osobní** – předvolby zvuku nastavené během

prvního spuštění.

• **Původní** – neutrální nastavení zvuku

• **Film** – ideální pro sledování filmů

• **Hudba** – ideální pro poslech hudby

• **Hra** – ideální pro hraní her

• **Zprávy** – ideální pro řeč

Obnovení stylu

Když vyberete styl zvuku, můžete upravit libovolné nastavení zvuku v nabídce **Nastavení > Zvuk...**

Daný styl uloží vámi provedené změny.

Doporučujeme provádět změny zvuku pouze

u stylu **Osobní**. Nabídka **Styl zvuku** – **Osobní** umí uložit individuální nastavení pro každý jednotlivý zdroj z nabídky **Zdroje**.

Obnovení nastavení stylu na výchozí hodnoty...

1 - Během sledování televizního kanálu stiskněte tlačítko .

2 - Vyberte možnost **Zvuk** a otevřete nabídku stisknutím tlačítka **➤** (vpravo).

3 - Vyberte možnost **Styl zvuku** a vyberte styl zvuku, který chcete obnovit.

4 - Vyberte možnost **Obnovit styl**. Styl bude obnoven na původní nastavení.

5 - Stisknutím tlačítka **◀** (vlevo), v případě potřeby opakovaným, nabídku zavřete.

Nastavení zvuku

Basy

Možnost **Basy** umožňuje upravit úroveň nízkých tónů zvuku.

Nastavení úrovně...

1 - Stiskněte tlačítko , vyberte možnost **Všechna nastavení** a stiskněte tlačítko **OK**.

2 - Vyberte možnost **Zvuk** a otevřete nabídku stisknutím tlačítka **➤** (vpravo).

3 - Vyberte možnost **Basy** a stiskněte tlačítko **➤** (vpravo).

4 - Pomocí šipek **▲** (nahoru) nebo **▼** (dolů) upravte hodnotu.

5 - Stisknutím tlačítka **◀** (vlevo), v případě potřeby opakovaným, nabídku zavřete.

Výšky

Možnost **Výšky** umožňuje upravit úroveň vysokých tónů zvuku.

Nastavení úrovně...

1 - Stiskněte tlačítko , vyberte možnost **Všechna**

nastavení a stiskněte tlačítko **OK**.

2 - Vyberte možnost **Zvuk** a otevřete nabídku stisknutím tlačítka **➤** (vpravo).

3 - Vyberte možnost **Výšky** a stiskněte tlačítko **➤** (vpravo).

4 - Pomocí šipek **▲** (nahoru) nebo **▼** (dolů) upravte hodnotu.

5 - Stisknutím tlačítka **◀** (vlevo), v případě potřeby opakovaným, nabídku zavřete.

Hlasitost sluchátek

Možnost **Hlasitost sluchátek** umožňuje samostatně nastavit hlasitost pro připojená sluchátka.

Nastavení hlasitosti...

1 - Stiskněte tlačítko **⚙️**, vyberte možnost **Všechna nastavení** a stiskněte tlačítko **OK**.

2 - Vyberte možnost **Zvuk** a otevřete nabídku stisknutím tlačítka **➤** (vpravo).

3 - Vyberte možnost **Hlasitost sluchátek**.

4 - Pomocí šipek **▲** (nahoru) nebo **▼** (dolů) upravte hodnotu.

5 - Stisknutím tlačítka **◀** (vlevo), v případě potřeby opakovaným, nabídku zavřete.

Hlasitost subwooferu

Pokud připojíte bezdrátový subwoofer Bluetooth, můžete jeho hlasitost mírně zvýšit nebo snížit.

Mírné upravení hlasitosti...

1 - Stiskněte tlačítko **⚙️**, vyberte možnost **Všechna nastavení** a stiskněte tlačítko **OK**.

2 - Vyberte možnost **Zvuk** a otevřete nabídku stisknutím tlačítka **➤** (vpravo).

3 - Vyberte možnost **Hlasitost subwooferu**.

4 - Pomocí tlačítka **▲** (nahoru) nebo **▼** (dolů) upravte hodnotu.

5 - Stisknutím tlačítka **◀** (vlevo), v případě potřeby opakovaným, nabídku zavřete.

Režim prostorového zvuku

Možnost **Prostorový režim** umožňuje nastavit zvukové efekty reproduktorů televizoru.

Nastavení režimu prostorového zvuku...

1 - Stiskněte tlačítko **⚙️**, vyberte možnost **Všechna nastavení** a stiskněte tlačítko **OK**.

2 - Vyberte možnost **Zvuk** a otevřete nabídku stisknutím tlačítka **➤** (vpravo).

3 - Vyberte možnost **Prostorový režim**.

4 - Vyberte možnost **Stereo** nebo **Incredible Surround**.

5 - Stisknutím tlačítka **◀** (vlevo), v případě potřeby opakovaným, nabídku zavřete.

Umístění televize

Toto nastavení je součástí úvodní instalace a je zvolena buď hodnota **Na podstavci** nebo **Na stěně**. Pokud jste od té doby umístění televizoru změnili, upravte příslušným způsobem toto nastavení pro dosažení co nejlepší reprodukce zvuku.

1 - Stiskněte tlačítko **⚙️**, vyberte možnost **Všechna nastavení** a stiskněte tlačítko **OK**.

2 - Vyberte možnost **Zvuk** a otevřete nabídku stisknutím tlačítka **➤** (vpravo).

3 - Vyberte možnost **Umístění televizoru**.

4 - Klikněte na možnost **Na podstavci** nebo **Na stěně**.

5 - Stisknutím tlačítka **◀** (vlevo), v případě potřeby opakovaným, nabídku zavřete.

Pokročilá nastavení zvuku

Automatická úprava hlasitosti

Možnost **Automatická úprava hlasitosti** umožňuje nastavit televizor tak, aby automaticky vyrovnával náhlé rozdíly hlasitosti. Obvykle k nim dochází na počátku vysílání reklam nebo v případě přepínání kanálů.

Vypnutí nebo zapnutí...

1 - Stiskněte tlačítko **⚙️**, vyberte možnost **Všechna nastavení** a stiskněte tlačítko **OK**.

2 - Vyberte možnost **Zvuk** a otevřete nabídku stisknutím tlačítka **➤** (vpravo).

3 - Vyberte možnost **Pokročilé** a otevřete nabídku stisknutím tlačítka **➤** (vpravo).

4 - Vyberte možnost **Automatická úprava hlasitosti** a otevřete nabídku stisknutím tlačítka **➤** (vpravo).

5 - Vyberte možnost **Zapnuto** nebo **Vypnuto**.

6 - Stisknutím tlačítka **◀** (vlevo), v případě potřeby opakovaným, nabídku zavřete.

Clear Sound

Možnost **Funkce Clear Sound** slouží k vylepšení zvuku řeči. Je ideální pro zpravodajské pořady. Vylepšení řeči lze zapnout nebo vypnout.

Vypnutí nebo zapnutí...

1 - Stiskněte tlačítko **⚙️**, vyberte možnost **Všechna nastavení** a stiskněte tlačítko **OK**.

2 - Vyberte možnost **Zvuk** a otevřete nabídku stisknutím tlačítka **➤** (vpravo).

3 - Vyberte možnost **Více možností** > **Funkce Clear Sound**.

4 - Vyberte možnost **Zapnuto** nebo **Vypnuto**.

5 - Stisknutím tlačítka **◀** (vlevo), v případě potřeby opakovaným, nabídku zavřete.

Formát výstupu zvuku

Máte-li systém domácího kina (HTS neboli Home Theatre System) vybavený funkcemi pro zpracování vícekanálového zvuku, jako je například Dolby Digital, DTS® nebo podobné systémy, nastavte možnost Formát výstupu zvuku na možnost Vícekanálový. Je-li nastavena hodnota Vícekanálový, televizor může odesílat komprimovaný signál vícekanálového zvuku z televizního kanálu nebo připojeného přehrávače do systému domácího kina. Máte-li systém domácího kina bez funkce zpracování vícekanálového zvuku, vyberte možnost Stereo.

Nastavení formátu výstupu zvuku...

- 1 - Stiskněte tlačítko , vyberte možnost **Všechna nastavení** a stiskněte tlačítko **OK**.
- 2 - Vyberte možnost **Zvuk** a otevřete nabídku stisknutím tlačítka **➤** (vpravo).
- 3 - Vyberte možnost **Více možností** > **Formát výstupu zvuku**.
- 4 - Vyberte možnost **Vícekanálový** nebo **Stereo**.
- 5 - Stisknutím tlačítka **◀** (vlevo), v případě potřeby opakovaným, nabídku zavřete.

Systém domácího kina, vyrovnání hlasitosti

Nastavení položky Vyrovnání výstupu zvuku slouží k nastavení úrovně hlasitosti televizoru a systému domácího kina, když mezi nimi přepínáte. Rozdíly v hlasitosti mohou být způsobeny rozdíly ve zpracování zvuku.

Vyrovnání rozdílů výstupu zvuku...

- 1 - Stiskněte tlačítko , vyberte možnost **Všechna nastavení** a stiskněte tlačítko **OK**.
- 2 - Vyberte možnost **Zvuk** a otevřete nabídku stisknutím tlačítka **➤** (vpravo).
- 3 - Vyberte možnost **Více možností** > **Vyrovnání výstupu zvuku**.
- 4 - Pokud je rozdíl v hlasitosti velký, vyberte možnost **Více**. Pokud je rozdíl v hlasitosti malý, vyberte možnost **Méně**.
- 5 - Stisknutím tlačítka **◀** (vlevo), v případě potřeby opakovaným, nabídku zavřete.

Vyrovnání výstupu zvuku ovlivňuje zvukové signály z konektorů Audio Out – optický a HDMI ARC.

Zpoždění výstupu zvuku

Nastavíte-li ve svém systému domácího kina možnost Zpoždění zvukového výstupu za účelem synchronizace zvuku a obrazu, je nutné vypnout možnost Zpoždění audiovýstupu na televizoru.

Vypnutí zpoždění audiovýstupu...

- 1 - Stiskněte tlačítko , vyberte možnost **Všechna nastavení** a stiskněte tlačítko **OK**.

2 - Vyberte možnost **Zvuk** a otevřete nabídku stisknutím tlačítka **➤** (vpravo).

3 - Vyberte možnost **Více možností** > **Zpoždění audiovýstupu**.

4 - Vyberte možnost **Vypnuto**.

5 - Stisknutím tlačítka **◀** (vlevo), v případě potřeby opakovaným, nabídku zavřete.

Synchronizace zvukového výstupu

Pokud nelze nastavit zpoždění v systému domácího kina, můžete nastavit zpoždění na televizoru pomocí možnosti **Synchronizace audiovýstupu**.

Synchronizace zvuku televizoru...

- 1 - Stiskněte tlačítko , vyberte možnost **Všechna nastavení** a stiskněte tlačítko **OK**.
- 2 - Vyberte možnost **Zvuk** a otevřete nabídku stisknutím tlačítka **➤** (vpravo).
- 3 - Vyberte možnost **Více možností** > **Synchronizace audiovýstupu**.
- 4 - Synchronizaci zvukového výstupu nastavte pomocí posuvníku.
- 5 - Stisknutím tlačítka **◀** (vlevo), v případě potřeby opakovaným, nabídku zavřete.

Reproduktory

Vyberte si reproduktory

V této nabídce můžete zapínat a vypínat reproduktory TV. Pokud připojíte Systém domácího kina nebo bezdrátový reproduktor Bluetooth, můžete si vybrat, které zařízení bude přehrávat zvuk televizoru. Všechny dostupné systémy reproduktorů jsou uvedeny v seznamu.

Pokud použijete připojení HDMI CEC pro zvukové zařízení (jako je Systém domácího kina), můžete vybrat možnost Automatický start EasyLink. Televizor se přepne na zvukové zařízení, odešle do tohoto zařízení televizní zvuk a vypne reproduktory televizoru.

Nastavení reproduktorů televizoru...

- 1 - Stiskněte tlačítko , vyberte možnost **Všechna nastavení** a stiskněte tlačítko **OK**.
- 2 - Vyberte možnost **Zvuk** a otevřete nabídku stisknutím tlačítka **➤** (vpravo).
- 3 - Vyberte možnost **Pokročilé** a otevřete nabídku stisknutím tlačítka **➤** (vpravo).
- 4 - Vyberte možnost **Reproduktory** a otevřete nabídku stisknutím tlačítka **➤** (vpravo).
- 5 - Vyberte možnost **Zapnuto**, **Vypnuto**, nebo **Automatický start EasyLink**.
- 6 - Stisknutím tlačítka **◀** (vlevo), v případě potřeby opakovaným, nabídku zavřete.

Nastavení funkce Ambilight

Ambilight, zapnutí nebo vypnutí

Další informace získáte v nabídce **Nápověda** výběrem možnosti **Klíčová slova a vyhledáním** položky **Styl Ambilight**.

Nastavení funkce Ambilight

Jas funkce Ambilight

Možnost **Jas** umožňuje nastavit úroveň jasu funkce Ambilight.

Nastavení úrovně...

- 1 - Stiskněte tlačítko , vyberte možnost **Všechna nastavení** a stiskněte tlačítko **OK**.
- 2 - Vyberte možnost **Ambilight** a otevřete nabídku stisknutím tlačítka **>** (vpravo).
- 3 - Vyberte možnost **Jas**.
- 4 - Pomocí šipek **▲** (nahoru) nebo **▼** (dolů) upravte hodnotu.
- 5 - Stisknutím tlačítka **<** (vlevo), v případě potřeby opakovaným, nabídku zavřete.

Sytost funkce Ambilight

Možnost **Sytost** umožňuje nastavit úroveň sytosti barev funkce Ambilight.

Nastavení úrovně...

- 1 - Stiskněte tlačítko , vyberte možnost **Všechna nastavení** a stiskněte tlačítko **OK**.
- 2 - Vyberte možnost **Ambilight** a otevřete nabídku stisknutím tlačítka **>** (vpravo).
- 3 - Vyberte možnost **Sytost**.
- 4 - Pomocí šipek **▲** (nahoru) nebo **▼** (dolů) upravte hodnotu.
- 5 - Stisknutím tlačítka **<** (vlevo), v případě potřeby opakovaným, nabídku zavřete.

Pokročilá nastavení funkce Ambilight

Barva stěny

Možnost **Barva stěny** umožňuje neutralizovat vliv barevné stěny na barvy Ambilight. Vyberte barvu stěny za televizorem a televizor přizpůsobí barvy funkce Ambilight tak, aby se zobrazovaly podle původního záměru.

Postup volby barvy stěny . . .

- 1 - Stiskněte tlačítko , vyberte možnost **Všechna nastavení** a stiskněte tlačítko **OK**.

- 2 - Vyberte možnost **Ambilight** a otevřete nabídku stisknutím tlačítka **>** (vpravo).
- 3 - Vyberte možnost **Více možností > Barva stěny**.
- 4 - V barevné paletě vyberte barvu, která odpovídá stěně za televizorem.
- 5 - Stisknutím tlačítka **<** (vlevo), v případě potřeby opakovaným, nabídku zavřete.

Vypnutí TV

Možnost **Vypnutí TV** umožňuje nastavit funkci Ambilight tak, aby se při vypnutí televizoru ihned vypnula nebo pomalu odezněla. Pomalé odeznění vám poskytne trochu času na přechod k běžnému osvětlení místnosti.

Výběr způsobu, jakým se funkce Ambilight vypíná...

- 1 - Stiskněte tlačítko , vyberte možnost **Všechna nastavení** a stiskněte tlačítko **OK**.
- 2 - Vyberte možnost **Ambilight** a otevřete nabídku stisknutím tlačítka **>** (vpravo).
- 3 - Vyberte možnost **Více možností > Vypnutí TV**.
- 4 - Vyberte možnost **Zeslabení až vypnutí** nebo **Okamžité vypnutí**.
- 5 - Stisknutím tlačítka **<** (vlevo), v případě potřeby opakovaným, nabídku zavřete.

Ladění ISF

Když vám odborník ISF nakalibruje televizor, může nakalibrovat i barvu statického režimu Ambilight. Ke kalibraci si můžete vybrat libovolnou barvu. Po provedení kalibrace ISF si můžete nastavit statickou barvu ISF.

Výběr statické barvy ISF...

Stiskněte tlačítko  (Ambilight), vyberte možnost **ISF** a stiskněte tlačítko **OK**.

Nastavení ladění ISF...

- 1 - Stiskněte tlačítko , vyberte možnost **Všechna nastavení** a stiskněte tlačítko **OK**.
- 2 - Vyberte možnost **Ambilight** a otevřete nabídku stisknutím tlačítka **>** (vpravo).
- 3 - Vyberte možnost **Více možností > Ladění ISF**.
- 4 - Stisknutím tlačítka **<** (vlevo), v případě potřeby opakovaným, nabídku zavřete.

Resetování ladění ISF...

- 1 - Stiskněte tlačítko , vyberte možnost **Všechna nastavení** a stiskněte tlačítko **OK**.
- 2 - Vyberte možnost **Ambilight** a otevřete nabídku stisknutím tlačítka **>** (vpravo).
- 3 - Vyberte možnost **Více možností > Resetovat nastavení ISF**.

4 - Stisknutím tlačítka ◀ (vlevo), v případě potřeby opakovaným, nabídku zavřete.

Ambilight + hue

Konfigurace

1. krok – Síť

Nejprve je třeba připravit televizor tak, aby byl schopen vyhledat můstek Philips Hue Bridge. Televizor a můstek Philips hue Bridge musí používat stejnou síť.

Instalace...

1 - Do síťové zásuvky zapojte zařízení Philips Hue Bridge.

2 - Zařízení Philips Hue Bridge zapojte do stejného routeru, který používáte pro televizor – použijte ethernetový kabel.

3 - Rozsviďte žárovky hue.

Postup zahájení konfigurace...

1 - Stiskněte tlačítko ⚙, vyberte možnost **Všechna nastavení** a stiskněte tlačítko **OK**.

2 - Vyberte možnost **Ambilight > Ambilight+hue**.

3 - Vyberte možnost **Konfigurace**.

4 - Vyberte možnost **Spustit** a stiskněte tlačítko **OK**. Televizor vyhledá zařízení Philips Hue Bridge. Není-li televizor dosud připojen do domácí sítě, nejprve začne nastavovat síť. Když se v seznamu objeví zařízení Philips Hue Bridge ...

přejděte ke 2. kroku – Hue Bridge.

Chcete-li získat další informace o připojení televizoru do domácí sítě, vyberte v nabídce **Nápověda** možnost **Klíčová slova** a vyhledejte položku **Síť, bezdrátová**.

2. krok – Hue Bridge

V dalším kroku propojte televizor s můstkem Philips Hue Bridge.

Televizor může být propojen pouze s jedním můstkem hue Bridge.

Postup připojení můstku hue Bridge...

1 - Když je televizor připojen do domácí sítě, zobrazí dostupné můstky hue Bridge. Pokud televizor ještě nenalezl Můstek Hue, můžete vybrat možnost **Znovu prohledat** a stiskněte tlačítko **OK**.

Když televizor nalezne váš jediný Můstek Hue, vyberte název Můstku Hue a stiskněte tlačítko **OK**.

Pokud je k dispozici více Můstků Hue, klikněte na požadovaný Můstek Hue a stiskněte tlačítko **OK**.

2 - Vyberte možnost **Spustit** a stiskněte tlačítko **OK**.

3 - Nyní přejděte k můstku Philips Hue Bridge a stiskněte propojovací tlačítko uprostřed

zařízení. Dojde k propojení můstku s televizorem. Tento krok je třeba provést do 30 sekund. Úspěšné propojení s můstkem hue Bridge televizor potvrdí.

4 - Vyberte možnost **OK** a stiskněte tlačítko **OK**.

Když je televizor propojen s můstkem Philips Hue Bridge, přejděte na stránku **Žárovky systému hue**.

3. krok – Žárovky Hue

V dalším kroku je třeba vybrat žárovky Philips systému hue, které budou doplňovat systém Ambilight.

Do systému Ambilight+hue je možné zapojit až 9 žárovek Philips systému hue.

Výběr žárovek pro systém Ambilight+hue...

1 - V seznamu označte žárovky, které mají sledovat funkci Ambilight. Pro označení žárovky vyberte název žárovky a stiskněte tlačítko **OK**. Když označíte žárovku, žárovka jednou zabliká.

2 - Po dokončení vyberte tlačítko **OK** a stiskněte **OK**.

4. krok – Konfigurovat žárovku

V dalším kroku nakonfigurujeme jednotlivé žárovky Philips systému hue.

Postup konfigurace jednotlivých žárovek systému hue...

1 - Vyberte žárovku, kterou chcete konfigurovat, a stiskněte tlačítko **OK**. Vybraná žárovka bliká.

2 - Vyberte možnost **Spustit** a stiskněte tlačítko **OK**.

3 - Nejprve označte, jak je žárovka vzhledem k televizoru umístěna. Při správném nastavení úhlu bude žárovka vydávat odpovídající barvu Ambilight. Kliknutím do posuvníku upravte hodnotu.

4 - Nastavte **vzdálenost** mezi žárovkou a televizorem. Čím dále od televizoru, tím slabší barva Ambilight. Kliknutím do posuvníku upravte vzdálenost.

5 - Nakonec nastavte **jas** žárovky. Kliknutím do posuvníku upravte jas.

6 - Po dokončení konfigurace žárovky vyberte tlačítko **OK** a stiskněte tlačítko **OK**.

7 - V nabídce **Konfigurovat Ambilight+hue** můžete provést stejné nastavení u všech žárovek.

8 - Až nakonfigurujete všechny žárovky systému Ambilight+hue, vyberte

možnost **Dokončit** a stiskněte tlačítko **OK**.

Systém Ambilight+hue je připraven.

Vypnutí

Vypnutí funkce Ambilight+hue...

- 1 - Stiskněte tlačítko , vyberte možnost **Všechna nastavení** a stiskněte tlačítko **OK**.
- 2 - Vyberte možnost **Ambilight** a otevřete nabídku stisknutím tlačítka **>** (vpravo).
- 3 - Vyberte možnost **Ambilight+hue**.
- 4 - Vyberte možnost **Vypnuto** nebo **Zapnuto**.
- 5 - Stisknutím tlačítka **<** (vlevo), v případě potřeby opakovaným, nabídku zavřete.

Intenzita

Pomocí funkce **Intenzita** můžete nastavit, jak přesně se budou žárovky Hue řídit funkcí Ambilight.

Nastavení intenzity efektu Ambilight+hue...

- 1 - Stiskněte tlačítko , vyberte možnost **Všechna nastavení** a stiskněte tlačítko **OK**.
- 2 - Vyberte možnost **Ambilight** a otevřete nabídku stisknutím tlačítka **>** (vpravo).
- 3 - Vyberte možnost **Ambilight+hue > Intenzita**.
- 4 - Pomocí šipek **▲** (nahoru) nebo **▼** (dolů) upravte hodnotu.
- 5 - Stisknutím tlačítka **<** (vlevo), v případě potřeby opakovaným, nabídku zavřete.

Lounge Light+hue

Pokud jste instalovali systém Ambilight+hue, můžete nechat žárovky hue kopírovat osvětlení Lounge Light díky technologii Ambilight. Žárovky Philips systému hue rozšíří světelný efekt Lounge Light do celé místnosti. Po nastavení systému Ambilight+hue se žárovky hue zapnou a automaticky nastaví na kopírování osvětlení Lounge Light. Pokud nechcete, aby žárovky Hue kopírovaly osvětlení Lounge Light, můžete žárovky vypnout.

Vypnutí žárovek hue...

- 1 - Stiskněte tlačítko , vyberte možnost **Všechna nastavení** a stiskněte tlačítko **OK**.
- 2 - Vyberte možnost **Ambilight** a otevřete nabídku stisknutím tlačítka **>** (vpravo).
- 3 - Vyberte možnost **Ambilight+hue > Lounge Light+hue**.
- 4 - Vyberte možnost **Vypnuto**.
- 5 - Stisknutím tlačítka **<** (vlevo), v případě potřeby opakovaným, nabídku zavřete.

Zobrazit konfiguraci

Pomocí funkce **Zobrazit konfiguraci** můžete zobrazit aktuální nastavení Ambilight+hue, síť, mostu a žárovek.

Zobrazení konfigurace Ambilight+hue...

- 1 - Stiskněte tlačítko , vyberte možnost **Všechna nastavení** a stiskněte tlačítko **OK**.
- 2 - Vyberte možnost **Ambilight** a otevřete nabídku stisknutím tlačítka **>** (vpravo).
- 3 - Vyberte možnost **Ambilight+hue > Zobrazit konfiguraci**.
- 4 - Stisknutím tlačítka **<** (vlevo), v případě potřeby opakovaným, nabídku zavřete.

Resetování konfigurace

Resetování efektu Ambilight+hue...

- 1 - Stiskněte tlačítko , vyberte možnost **Všechna nastavení** a stiskněte tlačítko **OK**.
- 2 - Vyberte možnost **Ambilight** a otevřete nabídku stisknutím tlačítka **>** (vpravo).
- 3 - Vyberte možnost **Ambilight+hue > Resetovat konfiguraci**. Konfigurace je resetována.
- 4 - Stisknutím tlačítka **<** (vlevo), v případě potřeby opakovaným, nabídku zavřete.

12.5

Nastavení Eco

Úspora energie

Položka **Nastavení Eco**  sdružuje nastavení, která pomáhají chránit životní prostředí.

Úspora energie

Pokud vyberete možnost **Úspora energie**, televizor automaticky přepne na nastavení **Styl obrazu – Standardní**, které představuje neoptimálnější nastavení obrazu z hlediska spotřeby energie.

Nastavení režimu úspory energie...

- 1 - Stiskněte tlačítko , vyberte možnost **Všechna nastavení** a stiskněte tlačítko **OK**.
- 2 - Vyberte možnost **Nastavení Eco** a otevřete nabídku stisknutím tlačítka **>** (vpravo).
- 3 - Vyberte možnost **Úspora energie. Styl obrazu** se automaticky přepne na hodnotu **Standardní**.
- 4 - Stisknutím tlačítka **<** (vlevo), v případě potřeby opakovaným, nabídku zavřete.

Vypnout obrazovku

Pokud pouze posloucháte hudbu, můžete vypnout obrazovku televizoru, a šetřit tak energii.

Vypnutí obrazovky televizoru...

- 1 - Stiskněte tlačítko , vyberte možnost **Všechna nastavení** a stiskněte tlačítko **OK**.
- 2 - Vyberte možnost **Nastavení Eco** a otevřete

nabídku stisknutím tlačítka **➤** (vpravo).

3 - Vyberte možnost **Vypnout obrazovku**.

Obrazovka se vypne.

4 - Stisknutím tlačítka **◀** (vlevo), v případě potřeby opakovaným, nabídku zavřete.

Chcete-li obrazovku znovu zapnout, stiskněte libovolné tlačítko na dálkovém ovladači.

Časovač vypnutí

Když televizor přijímá signál vysílání, ale vy po dobu 4 hodin nestisknete žádné tlačítko dálkového ovladače, televizor se z důvodu úspory energie automaticky vypne. Televizor se také automaticky vypne v případě, že po dobu 10 minut nepřijme ani televizní signál, ani žádný signál z dálkového ovladače.

Používáte-li televizor jako monitor nebo ke sledování televize používáte digitální přijímač (set top box) a nepoužíváte dálkový ovladač televizoru, deaktivujte funkci automatického vypnutí.

Deaktivace časovače vypnutí ...

1 - Stiskněte tlačítko **⚙**, vyberte možnost **Všechna nastavení** a stiskněte tlačítko **OK**.

2 - Vyberte možnost **Nastavení Eco** a otevřete nabídku stisknutím tlačítka **➤** (vpravo).

3 - Vyberte možnost **Časovač vypnutí**.

4 - Pomocí šipek **▲** (nahoru) nebo **▼** (dolů) upravte hodnotu. Hodnota **0** automatické vypnutí deaktivuje.

5 - Stisknutím tlačítka **◀** (vlevo), v případě potřeby opakovaným, nabídku zavřete.

12.6

Obecná nastavení

Pevný disk USB

Chcete-li nastavit a zformátovat pevný disk USB...

1 - Stiskněte tlačítko **⚙**, vyberte možnost **Všechna nastavení** a stiskněte tlačítko **OK**.

2 - Vyberte možnost **Obecná nastavení** a otevřete nabídku stisknutím tlačítka **➤** (vpravo).

3 - Vyberte možnost **Pevný disk USB**.

4 - Vyberte možnost **Spustit** a postupujte podle pokynů na obrazovce.

5 - Stisknutím tlačítka **◀** (vlevo), v případě potřeby opakovaným, nabídku zavřete.

Chcete-li získat další informace o postupu instalace pevného disku USB, vyberte v nabídce **Nápověda** možnost **Klíčová slova** a vyhledejte položku **Pevný disk USB, instalace** nebo **Instalace, Pevný disk USB**.

Nastavení klávesnice USB

Chcete-li nainstalovat klávesnici USB, zapněte televizor a připojte klávesnici USB k jednomu z konektorů **USB** na televizoru. Když televizor poprvé rozpozná klávesnici, můžete vybrat své rozvržení klávesnice a svou volbu vyzkoušet. Pokud jako první vyberete azbuku nebo řeckou klávesnici, můžete vybrat sekundární rozložení klávesnice s latinkou.

Postup změny rozložení klávesnice později, po provedení prvotního nastavení...

1 - Stiskněte tlačítko **⚙**, vyberte možnost **Všechna nastavení** a stiskněte tlačítko **OK**.

2 - Vyberte možnost **Obecná nastavení** a otevřete nabídku stisknutím tlačítka **➤** (vpravo).

3 - Vyberte možnost **Nastavení klávesnice USB**, čímž spustíte nastavení klávesnice.

Jas loga Philips

Můžete nastavit jas loga Philips na přední straně televizoru nebo toto logo můžete úplně vypnout.

Postup nastavení nebo vypnutí jasu...

1 - Stiskněte tlačítko **⚙**, vyberte možnost **Všechna nastavení** a stiskněte tlačítko **OK**.

2 - Vyberte možnost **Obecná nastavení** a otevřete nabídku stisknutím tlačítka **➤** (vpravo).

3 - Vyberte možnost **Jas loga Philips** a otevřete nabídku stisknutím tlačítka **➤** (vpravo).

4 - Vyberte možnost **Minimum**, **Střední**, **Maximum** nebo **Vypnuto**, čímž vypnete osvětlení loga.

5 - Stisknutím tlačítka **◀** (vlevo), v případě potřeby opakovaným, nabídku zavřete.



Doma nebo v obchodě

Pokud je televizor umístěn v obchodě, můžete nastavit, aby zobrazoval propagační pruh pro obchody. **Styl obrazu** se automaticky nastaví na možnost **Jasně**. **Časovač vypnutí** je neaktivní.

Nastavení televizoru na umístění v obchodě...

1 - Stiskněte tlačítko **⚙**, vyberte možnost **Všechna nastavení** a stiskněte tlačítko **OK**.

2 - Vyberte možnost **Obecná nastavení** a otevřete

nabídku stisknutím tlačítka **➤** (vpravo).
3 - Vyberte možnost **Umístění > Obchod**.
4 - Stisknutím tlačítka **◀** (vlevo), v případě potřeby opakovaným, nabídku zavřete.

Pokud televizor používáte doma, nastavte jej na domácí použití.

Konfigurace obchodu

Je-li televizor nastaven do režimu **Obchod**, můžete nastavit dostupnost konkrétní ukázky pro použití v prodejně.

1 - Stiskněte tlačítko **⚙**, vyberte možnost **Všechna nastavení** a stiskněte tlačítko **OK**.
2 - Vyberte možnost **Obecná nastavení** a otevřete nabídku stisknutím tlačítka **➤** (vpravo).
3 - Vyberte možnost **Konfigurace obchodu** a otevřete nabídku stisknutím tlačítka **➤** (vpravo).
4 - Změňte nastavení podle svého.
5 - Stisknutím tlačítka **◀** (vlevo), v případě potřeby opakovaným, nabídku zavřete.

EasyLink (digitální sběrnice mezi audio video zařízeními)

EasyLink (digitální sběrnice mezi audio video zařízeními)

Úplné vypnutí funkce EasyLink...

1 - Stiskněte tlačítko **⚙**, vyberte možnost **Všechna nastavení** a stiskněte tlačítko **OK**.
2 - Vyberte možnost **Obecná nastavení** a otevřete nabídku stisknutím tlačítka **➤** (vpravo).
3 - Vyberte možnost **EasyLink**, stiskněte tlačítko **➤** (vpravo) a potom znovu vyberte možnost **EasyLink**.
4 - Vyberte možnost **Vypnuto**.
5 - Stisknutím tlačítka **◀** (vlevo), v případě potřeby opakovaným, nabídku zavřete.

Dálkový ovladač EasyLink

Postup vypnutí dálkového ovládání EasyLink...

1 - Stiskněte tlačítko **⚙**, vyberte možnost **Všechna nastavení** a stiskněte tlačítko **OK**.
2 - Vyberte možnost **Obecná nastavení** a otevřete nabídku stisknutím tlačítka **➤** (vpravo).
3 - Vyberte možnost **EasyLink > Dálkové ovládání EasyLink**.
4 - Vyberte možnost **Vypnuto**.
5 - Stisknutím tlačítka **◀** (vlevo), v případě potřeby opakovaným, nabídku zavřete.

HDMI Ultra HD

Tento televizor dokáže zobrazovat signály Ultra HD. Některá zařízení – připojená se standardem HDMI – televizor s funkcí Ultra HD nerozpoznají a nemusí správně fungovat, případně je na nich zkreslený obraz či zvuk. Aby nedocházelo u takového zařízení k závadám, je možné nastavit kvalitu signálu na úroveň, kterou zařízení dokáže zpracovat. Jestliže zařízení nepoužívá signály Ultra HD, je možné pro dané připojení HDMI signál Ultra HD vypnout.

Nastavení **UHD 4:4:4/4:2:2** umožňuje signály UHD YCbCr 4:4:4 / 4:2:2. Nastavení **UHD 4:2:0** umožňuje signály UHD YCbCr 4:2:0.

Nastavení kvality signálu...

1 - Stiskněte tlačítko **⚙**, vyberte možnost **Všechna nastavení** a stiskněte tlačítko **OK**.
2 - Vyberte možnost **Obecná nastavení** a otevřete nabídku stisknutím tlačítka **➤** (vpravo).
3 - Vyberte možnost **HDMI Ultra HD**.
4 - Vyberte možnost **UHD 4:4:4/4:2:2**, **UHD 4:2:0** nebo **UHD vypnuto**.
5 - Stisknutím tlačítka **◀** (vlevo), v případě potřeby opakovaným, nabídku zavřete.

Pokud je obraz nebo zvuk ze zařízení připojeného k portu **HDMI 1** nebo **HDMI 2** zkreslený, připojte zařízení k portu **HDMI 3** nebo **HDMI 4** na televizoru.

Další informace získáte v nabídce **Nápověda** výběrem možnosti **Klíčová slova** a vyhledáním položky **Problémy**, **HDMI** nebo **Problémy**, **Připojení HDMI**.

Pokročilá nastavení

Televizní průvodce

TV průvodce přijímá informace (data) od vysílacích společností nebo z internetu. V některých regionech a u některých kanálů nemusejí být informace pro TV průvodce dostupné. Televizor může shromažďovat informace TV průvodce pro kanály, které jsou v televizoru nainstalovány. Televizor nemůže shromažďovat informace TV průvodce pro kanály sledované z digitálního přijímače nebo dekodéru.

Televizor se dodává s položkou informace nastavenou na možnost **Z vysílače**.

Pokud informace TV průvodce pocházejí z internetu, TV průvodce může kromě seznamu digitálních kanálů zobrazit i seznam analogových kanálů. Nabídka TV průvodce také zobrazuje malé okno s aktuálním kanálem.

Ze sítě Internet

Pokud je televizor připojen k internetu, lze jej nastavit

tak, aby přijímal informace TV průvodce z internetu.

Nastavení informací TV průvodce...

- 1 - Stiskněte tlačítko , vyberte možnost **Všechna nastavení** a stiskněte tlačítko **OK**.
- 2 - Vyberte možnost **Obecná nastavení** a otevřete nabídku stisknutím tlačítka **➤** (vpravo).
- 3 - Vyberte možnost **Více možností > TV průvodce > Z internetu**.
- 4 - Stisknutím tlačítka **◀** (vlevo), v případě potřeby opakovaným, nabídku zavřete.

Loga kanálů

V některých zemích může televizor zobrazovat loga kanálů.

Pokud tato loga zobrazovat nechcete, můžete je vypnout.

Vypnutí loga...

- 1 - Stiskněte tlačítko , vyberte možnost **Všechna nastavení** a stiskněte tlačítko **OK**.
- 2 - Vyberte možnost **Obecná nastavení** a otevřete nabídku stisknutím tlačítka **➤** (vpravo).
- 3 - Vyberte možnost **Pokročilé > Loga kanálů** a otevřete nabídku stisknutím tlačítka **➤** (vpravo).
- 4 - Vyberte možnost **Vypnuto**.
- 5 - Stisknutím tlačítka **◀** (vlevo), v případě potřeby opakovaným, nabídku zavřete.

HbbTV

Pokud televizní kanál nabízí stránky HbbTV, musíte nejdříve zapnout možnost HbbTV v nastavení televizoru, abyste mohli zobrazit stránky.

- 1 - Stiskněte tlačítko , vyberte možnost **Všechna nastavení** a stiskněte tlačítko **OK**.
- 2 - Vyberte možnost **Obecná nastavení** a otevřete nabídku stisknutím tlačítka **➤** (vpravo).
- 3 - Vyberte možnost **Více možností > HbbTV**.
- 4 - Vyberte možnost **Zapnuto** nebo **Vypnuto**.
- 5 - Stisknutím tlačítka **◀** (vlevo), v případě potřeby opakovaným, nabídku zavřete.

Chcete-li zamezit přístupu na stránky HbbTV na konkrétním kanálu, můžete blokovat stránky HbbTV pouze pro tento kanál.

- 1 - Naladte kanál, na kterém chcete blokovat stránky HbbTV.
- 2 - Stiskněte tlačítko **+** **OPTIONS**, vyberte možnost **Preference > HbbTV na tomto kanálu**.
- 3 - Vyberte možnost **Vypnuto**.

Tovární nastavení

V televizoru můžete obnovit původní (tovární) nastavení.

Přepnutí na původní nastavení...

- 1 - Stiskněte tlačítko , vyberte možnost **Všechna nastavení** a stiskněte tlačítko **OK**.
- 2 - Vyberte možnost **Obecná nastavení** a otevřete nabídku stisknutím tlačítka **➤** (vpravo).
- 3 - Vyberte možnost **Tovární nastavení**.
- 4 - Vyberte možnost **OK**.
- 5 - Stisknutím tlačítka **◀** (vlevo), v případě potřeby opakovaným, nabídku zavřete.

Přeinstalace televizoru

Můžete znovu nainstalovat celý televizor. Všechna nastavení televizoru budou přeinstalována.

Provedení instalace celého televizoru...

- 1 - Stiskněte tlačítko , vyberte možnost **Všechna nastavení** a stiskněte tlačítko **OK**.
- 2 - Vyberte možnost **Obecná nastavení** a vyberte položku **Znovu instalovat televizi**.
- 3 - Postupujte podle pokynů na obrazovce. Instalace může několik minut trvat.

12.7

Hodiny, oblast a region

Jazyk, nabídky a zprávy

Postup změny jazyka nabídek a zpráv televizoru...

- 1 - Stiskněte tlačítko , vyberte možnost **Všechna nastavení** a stiskněte tlačítko **OK**.
- 2 - Vyberte možnost **Region a jazyk** a otevřete nabídku stisknutím tlačítka **➤** (vpravo).
- 3 - Vyberte možnost **Jazyk > Jazyk nabídky**.
- 4 - Vyberte požadovaný jazyk a stiskněte tlačítko **OK**.
- 5 - Stisknutím tlačítka **◀** (vlevo), v případě potřeby opakovaným, nabídku zavřete.

Předvolby jazyka

Nastavení jazyka zvuku

Digitální TV kanály mohou pro jeden pořad vysílat zvuk s několika mluvenými jazyky. Můžete nastavit preferovaný primární a sekundární jazyk zvuku. Pokud je k dispozici zvuk v jednom z těchto jazyků, televizor na něj přepne.

Pokud není k dispozici žádný z preferovaných

jazyků, můžete vybrat jiný dostupný jazyk zvuku.

Nastavení primárního a sekundárního jazyka zvuku...

- 1 - Stiskněte tlačítko , vyberte možnost **Všechna nastavení** a stiskněte tlačítko **OK**.
- 2 - Vyberte možnost **Region a jazyk** a otevřete nabídku stisknutím tlačítka **➤** (vpravo).
- 3 - Vyberte možnost **Jazyky > Primární zvuk** nebo **Sekundární zvuk**.
- 4 - Vyberte požadovaný jazyk.
- 5 - Stisknutím tlačítka **◀** (vlevo), v případě potřeby opakovaným, nabídku zavřete.

Titulky

Zapnutí

Chcete-li zapnout titulky, stiskněte tlačítko **SUBTITLE**.

U titulků můžete nastavit možnost **Zapnuto**, **Vypnuto** nebo **Zapnuto bez zvuku**.

Nebo, chcete-li automaticky zobrazit titulky v případě, že vysílaný program není v jazyku uloženém v rámci nastavení televizoru, vyberte možnost **Automaticky**. Při tomto nastavení se titulky budou zobrazovat také při ztlumení televizoru.

Nastavení jazyka titulků

Digitální kanály mohou pro jeden pořad nabízet několik jazyků titulků. Můžete nastavit preferovaný primární a sekundární jazyk titulků. Pokud budou k dispozici titulky v jednom z těchto jazyků, televizor vybrané titulky zobrazí.

Pokud nejsou k dispozici titulky v žádném z preferovaných jazyků, můžete vybrat jiný dostupný jazyk titulků.

Nastavení primárního a sekundárního jazyka titulků...

- 1 - Stiskněte tlačítko , vyberte možnost **Všechna nastavení** a stiskněte tlačítko **OK**.
- 2 - Vyberte možnost **Region a jazyk** a otevřete nabídku stisknutím tlačítka **➤** (vpravo).
- 3 - Vyberte možnost **Jazyky > Primární titulky** nebo **Sekundární titulky**.
- 4 - Vyberte požadovaný jazyk.
- 5 - Stisknutím tlačítka **◀** (vlevo), v případě potřeby opakovaným, nabídku zavřete.

Titulky z teletextu

Pokud sledujete analogové kanály, je nutné nastavit titulky u jednotlivých kanálů ručně.

- 1 - Přepněte na kanál a stisknutím tlačítka **TEXT** otevřete teletext.

2 - Zadejte číslo stránky pro titulky, obvykle **888**.

3 - Opětvým stisknutím tlačítka **TEXT** teletext zavřete.

Pokud během sledování tohoto analogového kanálu v nabídce Titulky vyberete možnost **Zapnuto**, titulky se zobrazí (pokud jsou k dispozici).

Jazyky textu / teletextu

Stránky teletextu

Chcete-li otevřít teletext, stiskněte během sledování televizních kanálů tlačítko **TEXT**.

Chcete-li teletext zavřít, znovu stiskněte tlačítko **TEXT**.

Výběr stránky teletextu

Postup výběru stránky . . .

- 1 - Zadejte číslo stránky pomocí číselných tlačítek.
- 2 - Pohybujte se pomocí kurzorových kláves.
- 3 - Stisknutím barevného tlačítka vyberte jedno z barevně označených témat v dolní části obrazovky.

Podstránky teletextu

Číslo stránky teletextu může obsahovat několik podstránek. Číslo podstránek se zobrazují v pruhu vedle čísla hlavní stránky.

Chcete-li vybrat podstránku, stiskněte tlačítko **◀** nebo **➤**.

Přehled teletextu Stránky teletextu

Některé vysílací společnosti nabízejí tabulky stránek teletextu (T.O.P.).

Otevře Tabulky stránek teletextu Chcete-li v teletextu otevřít tabulky stránek teletextu, stiskněte tlačítko **+** **OPTIONS** a vyberte možnost **Přehled teletextu**

Oblíbené stránky

Televizor vytváří seznam 10 naposledy otevřených stránek teletextu. Můžete je snadno znovu otevřít ve sloupci Oblíbené stránky teletextu.

- 1 - V teletextu vyberte hvězdičku v levém horním rohu obrazovky a zobrazte sloupec s oblíbenými stránkami.
- 2 - Pomocí tlačítek **▼** (dolů) a **▲** (nahoru) vyberte číslo stránky a otevřete stránku stisknutím tlačítka **OK**.

Seznam můžete vymazat pomocí možnosti **Vymazat oblíbené stránky**.

Hledání na teletextu

Lze vybrat slovo a vyhledat v teletextu všechny výskyty daného slova.

- 1 - Otevřete stránku teletextu a stiskněte tlačítko **OK**.

2 - Pomocí kurzorových kláves vyberte slovo nebo číslo.

3 - Znovu stiskněte tlačítko **OK**: ihned přejdete na další výskyt tohoto slova nebo čísla.

4 - Opětovným stisknutím tlačítka **OK** přejdete na následující výskyt.

5 - Vyhledávání ukončíte opakovaným stisknutím tlačítka **▲** (nahoru) tak dlouho, až nebude označen žádný výběr.

Teletext z připojeného zařízení

Některá zařízení, která přijímají televizní kanály, mohou také nabízet teletext.

Postup otevření teletextu z připojeného zařízení . . .

1 - Stiskněte tlačítko **▶** vyberte zařízení a stiskněte tlačítko **OK**.

2 - Během sledování kanálu na daném zařízení stiskněte tlačítko **+** **OPTIONS**, vyberte možnost **Zobrazení tlačítek zařízení**, vyberte tlačítko **☰** a stiskněte tlačítko **OK**.

3 - Stisknutím tlačítka **← BACK** skryjete tlačítka zařízení.

4 - Chcete-li teletext ukončit, znovu stiskněte tlačítko **← BACK**.

Digitální teletext (pouze Velká Británie)

Někteří poskytovatelé digitálního vysílání nabízejí na svých digitálních televizních kanálech digitální teletext nebo interaktivní televizní kanály. Tyto služby zahrnují běžný teletext s výběrem a procházením prostřednictvím číselných a barevných tlačítek a kurzorových kláves.

Chcete-li digitální teletext ukončit, stiskněte tlačítko **← BACK**.

Možnosti teletextu

Stisknutím tlačítka **+** **OPTIONS** v teletextu otevřete nabídku možností...

- **Zastavit stránku**

Zastaví automatické otáčení podstránek.

- **Dvojitá obrazovka / Celá obrazovka**

Zobrazí TV kanál a teletext vedle sebe.

- **Přehled teletextu T.O.P.**

Otevře Tabulky stránek teletextu (T.O.P.).

- **Zvětšit**

Zvětší stránku teletextu pro pohodlnější čtení.

- **Odkrýt**

Zruší skrytí informací na stránce.

- **Opakování podstránek**

Opakuje dostupné podstránky.

- **Jazyk**

Přepne skupinu znaků, které teletext využívá ke správnému zobrazení.

- **Teletext 2.5**

Aktivuje Teletext 2.5, který nabízí více barev a lepší grafiku.

Nastavení teletextu

Jazyk teletextu

Některé společnosti poskytující digitální televizní vysílání mají k dispozici několik jazyků teletextu. Postup nastavení primárního a sekundárního jazyka teletextu . . .

1 - Stiskněte tlačítko **⚙**, vyberte možnost **Všechna nastavení** a stiskněte tlačítko **OK**.

2 - Vyberte možnost **Region a jazyk** a otevřete nabídku stisknutím tlačítka **▶** (vpravo).

3 - Vyberte možnost **Jazyk > Primární teletext** nebo **Sekundární teletext**.

4 - Vyberte preferované jazyky teletextu.

5 - Stisknutím tlačítka **◀** (vlevo), v případě potřeby opakovaným, nabídku zavřete.

Teletext 2.5

Je-li Teletext 2.5 k dispozici, nabízí více barev a lepší grafiku. Teletext 2.5 se aktivuje jako standardní nastavení od výrobce.

Vypnutí Teletextu 2.5...

1 - Stiskněte tlačítko **TEXT**.

2 - Při zobrazeném teletextu stiskněte tlačítko **+** **OPTIONS**.

3 - Vyberte možnost **Teletext 2.5 > Vypnuto**.

4 - Stisknutím tlačítka **◀** (vlevo), v případě potřeby opakovaným, nabídku zavřete.

Hodiny

Datum a čas

Automatické

Standardní nastavení pro hodiny televizoru je **Automaticky**. Informace o čase pocházejí z vysílaných informací UTC – koordinovaný světový čas.

Pokud nejsou hodiny správně nastavené, můžete nastavit hodiny televizoru na možnost **Podle země**. U některých zemí si můžete vybrat konkrétní časovou zónu nebo nastavit posun času. V některých zemích a u některých poskytovatelů služeb je nastavení hodiny skryto, aby nedošlo k nesprávnému nastavení času.

Nastavení hodin televizoru...

1 - Stiskněte tlačítko **⚙**, vyberte možnost **Všechna nastavení** a stiskněte tlačítko **OK**.

2 - Vyberte možnost **Region a jazyk** a poté vyberte položku **Hodiny > Automatický režim hodin**.

3 - Vyberte možnost **Automatický** nebo **Podle země**.





4 - Stisknutím tlačítka **◀** (vlevo) přejdete o krok zpět.

Ruční

Pokud ani jedno z automatických nastavení nezobrazuje čas správně, můžete čas nastavit manuálně.

Pokud však nahráváte pořady naplánované podle TV průvodce, doporučujeme, abyste čas a datum ručně neměnili. V některých zemích a u některých poskytovatelů služeb je nastavení hodiny skryto, aby nedošlo k nesprávnému nastavení času.



Postup ručního nastavení hodin televizoru (je-li k dispozici)...

- 1 - Stiskněte tlačítko , vyberte možnost **Všechna nastavení** a stiskněte tlačítko **OK**.
- 2 - Vyberte možnost **Region a jazyk** a **Hodiny > Automatický režim hodin** a stiskněte tlačítko **OK**.
- 3 - Vyberte možnost **Ručně** a stiskněte tlačítko **OK**.
- 4 - Stiskněte možnost  (vlevo) a vyberte možnost **Datum** nebo **Čas**.
- 5 - Pomocí tlačítka  (nahoru) nebo  (dolů) upravte hodnotu.
- 6 - Stisknutím tlačítka  (vlevo) přejdete o krok zpět.

Časové pásmo

U některých zemí si můžete vybrat konkrétní časová pásma, abyste nastavili televizní hodiny správně.



Postup nastavení časového pásma (je-li k dispozici)...

- 1 - Stiskněte tlačítko , vyberte možnost **Všechna nastavení** a stiskněte tlačítko **OK**.
- 2 - Vyberte možnost **Region a jazyk** a otevřete nabídku stisknutím tlačítka  (vpravo).
- 3 - Vyberte možnost **Hodiny > Časové pásmo**.
- 4 - Podle své země si můžete vybrat časové pásmo nebo nastavit časový posun, a upravit tak hodiny televizoru.
- 5 - Stisknutím tlačítka  (vlevo), v případě potřeby opakovaným, nabídku zavřete.

Časovač

Funkci **Časovač vypnutí** lze nastavit tak, aby se televizor po určité době automaticky přepnul do pohotovostního režimu.

Nastavení časovače...

- 1 - Stiskněte tlačítko , vyberte možnost **Všechna nastavení** a stiskněte tlačítko **OK**.
- 2 - Vyberte možnost **Region a jazyk** a otevřete nabídku stisknutím tlačítka  (vpravo).
- 3 - Vyberte možnost **Hodiny > Časovač vypnutí**.
- 4 - Pomocí posuvníku můžete nastavit čas až 180 minut v krocích po 5 minutách. Je-li čas

nastaven na 0 minut, funkce časovače se vypne. Televizor můžete vždy vypnout dříve nebo dobu během odpočítávání resetovat.

5 - Stisknutím tlačítka  (vlevo), v případě potřeby opakovaným, nabídku zavřete.

12.8

Univerzální přístup



Zapnutí

Je-li aktivní režim **Univerzální přístup**, mohou televizor používat i lidé se sluchovým nebo zrakovým postižením.

Zapnutí

Pokud jste možnost **Univerzální přístup** nezapnuli během instalace, můžete ji zapnout v nabídce **Univerzální přístup**.





Zapnutí funkce usnadnění...

- 1 - Stiskněte tlačítko , vyberte možnost **Všechna nastavení** a stiskněte tlačítko **OK**.
- 2 - Vyberte možnost **Univerzální přístup** a otevřete nabídku stisknutím tlačítka  (vpravo).
- 3 - Vyberte možnost **Univerzální přístup** o jeden krok dále.
- 4 - Vyberte možnost **Zapnuto**.
- 5 - Stisknutím tlačítka  (vlevo), v případě potřeby opakovaným, nabídku zavřete.

Problémy se sluchem

Některé digitální televizní kanály vysílají zvláštní zvuk a titulky přizpůsobené pro sluchově postižené osoby. Když zapnete funkci **Sluchově postižení**, televizor na tento speciální zvuk nebo titulky automaticky přepne (pokud jsou k dispozici). Než zapnete funkci **Sluchově postižení**, je nutné nejprve zapnout režim **Univerzální přístup**.

Postup zapnutí funkce **Sluchově postižení**...

- 1 - Stiskněte tlačítko , vyberte možnost **Všechna nastavení** a stiskněte tlačítko **OK**.
- 2 - Vyberte možnost **Univerzální přístup** a otevřete nabídku stisknutím tlačítka  (vpravo).
- 3 - Vyberte možnost **Sluchově postižení** a otevřete nabídku stisknutím tlačítka  (vpravo).
- 4 - Vyberte možnost **Zapnuto**.
- 5 - Stisknutím tlačítka  (vlevo), v případě potřeby opakovaným, nabídku zavřete.

Zvukový komentář

Zapnutí

Digitální televizní kanály mohou vysílat speciální zvukový komentář popisující děj na obrazovce. Aby bylo možné zapnout zvuk a efekty pro zrakově postižené osoby, je nutné nejprve zapnout možnost **Zvukový komentář**.

A ještě než budete moci zapnout možnost **Zvukový komentář**, je nutné aktivovat režim **Univerzální přístup** v nabídce nastavení.

Při použití možnosti **Zvukový komentář** je k normální zvukové stopě přidán komentář vypravěče.

Zapnutí komentáře (je-li k dispozici)...

Postup zapnutí zvukového komentáře...

- 1 - Stiskněte tlačítko , vyberte možnost **Všechna nastavení** a stiskněte tlačítko **OK**.
- 2 - Vyberte možnost **Univerzální přístup** a otevřete nabídku stisknutím tlačítka **➤** (vpravo).
- 3 - Vyberte možnost **Zvukový komentář** a otevřete nabídku stisknutím tlačítka **➤** (vpravo).
- 4 - V dalším kroku vyberte opět možnost **Zvukový komentář**.
- 5 - Vyberte možnost **Zapnuto**.
- 6 - Stisknutím tlačítka **◀** (vlevo), v případě potřeby opakovaným, nabídku zavřete.

Směšená hlasitost

Je možné smíchat hlasitost normálního zvuku se zvukovým komentářem.

Postup smíšení hlasitosti...

- 1 - Stiskněte tlačítko , vyberte možnost **Všechna nastavení** a stiskněte tlačítko **OK**.
- 2 - Vyberte možnost **Univerzální přístup** a otevřete nabídku stisknutím tlačítka **➤** (vpravo).
- 3 - Vyberte možnost **Zvukový komentář** > **Směšená hlasitost**.
- 4 - Pomocí šipek **▲** (nahoru) nebo **▼** (dolů) upravte hodnotu.
- 5 - Stisknutím tlačítka **◀** (vlevo), v případě potřeby opakovaným, nabídku zavřete.

Zvukový efekt

Některé zvukové komentáře mohou obsahovat zvláštní zvukové efekty, například stereo nebo postupné vytrácení zvuku.

Zapnutí zvukových efektů (je-li tato funkce k dispozici)...

- 1 - Stiskněte tlačítko , vyberte možnost **Všechna nastavení** a stiskněte tlačítko **OK**.

2 - Vyberte možnost **Univerzální přístup** a otevřete nabídku stisknutím tlačítka **➤** (vpravo).

3 - Vyberte možnost **Zvukový komentář** > **Zvukové efekty**.

4 - Vyberte možnost **Zapnuto**.

5 - Stisknutím tlačítka **◀** (vlevo), v případě potřeby opakovaným, nabídku zavřete.

Řeč

Zvukový komentář může obsahovat také titulky pro vyslovovaná slova.

Přepnutí na tyto titulky (jsou-li k dispozici) . . .

- 1 - Stiskněte tlačítko , vyberte možnost **Všechna nastavení** a stiskněte tlačítko **OK**.
- 2 - Vyberte možnost **Univerzální přístup** a otevřete nabídku stisknutím tlačítka **➤** (vpravo).
- 3 - Vyberte možnost **Zvukový komentář** > **Řeč**.
- 4 - Vyberte možnost **Popisný nebo Titulky**.
- 5 - Stisknutím tlačítka **◀** (vlevo), v případě potřeby opakovaným, nabídku zavřete.

12.9

Rodičovský zámek

Vhodnost podle věku

Nastavení minimálního věku pro sledování programů s hodnocením...

- 1 - Stiskněte tlačítko , vyberte možnost **Všechna nastavení** a stiskněte tlačítko **OK**.
- 2 - Vyberte možnost **Rodičovský zámek** a otevřete nabídku stisknutím tlačítka **➤** (vpravo).
- 3 - Vyberte možnost **Rodičovské hodnocení** a vyberte jeden z věků uvedených na seznamu.
- 4 - Stisknutím tlačítka **◀** (vlevo), v případě potřeby opakovaným, nabídku zavřete.

Zámek aplikace

Další informace získáte v nabídce **Nápověda** výběrem možnosti **Klíčová slova** a vyhledáním položky **Zámek aplikace**.

Nastavení kódu / změna kódu

Kód PIN rodičovského zámku se používá k zamykání a odemykání kanálů a programů.

Nastavení nebo změna aktuálního zámku...

- 1 - Stiskněte tlačítko , vyberte možnost **Všechna nastavení** a stiskněte tlačítko **OK**.
- 2 - Vyberte možnost **Rodičovský zámek** a otevřete

nabídku stisknutím tlačítka **➤** (vpravo).

3 - Vyberte možnost **Zadat kód nebo Změna kódu** .

4 - Zadejte čtyřciferný kód podle vlastního výběru.

Pokud je kód již nastaven, zadejte aktuální kód rodičovského zámku a poté dvakrát zadejte nový kód.

5 - Stisknutím tlačítka **◀** (vlevo), v případě potřeby opakovaným, nabídku zavřete.

Nový kód je nastaven.

Zapomněli jste svůj kód PIN rodičovského zámku?

Pokud svůj kód PIN zapomenete, můžete aktuální kód přepsat a zadat nový kód.

1 - Stiskněte tlačítko **⚙**, vyberte možnost **Všechna nastavení** a stiskněte tlačítko **OK**.

2 - Vyberte možnost **Rodičovský zámek** a otevřete nabídku stisknutím tlačítka **➤** (vpravo).

3 - Vyberte možnost **Změna kódu**.

4 - Zadejte hlavní kód **8888**.

5 - Nyní zadejte nový kód PIN rodičovského zámku a zadejte jej ještě jednou pro potvrzení.

6 - Stisknutím tlačítka **◀** (vlevo), v případě potřeby opakovaným, nabídku zavřete.

Nový kód je nastaven.

Videa, fotografie a hudba







13.1

Z připojení USB

Můžete zobrazit fotografie nebo přehrávat hudbu z připojené jednotky USB Flash nebo pevného disku USB.

Když je televizor zapnutý, připojte jednotku USB Flash nebo pevný disk USB k jednomu z konektorů USB. Televizor rozpozná zařízení a zobrazí seznam mediálních souborů.

Pokud se seznam souborů nezobrazí automaticky...

- 1 - Stiskněte tlačítko  SOURCES, vyberte možnost  USB a stiskněte tlačítko  OK.
- 2 - Výběrem možnosti  Zařízení USB a stisknutím tlačítka  (vpravo) můžete procházet soubory ve složkách tak, jak jste si je na disku uspořádali.
- 3 - K ukončení přehrávání videí, fotografií nebo hudby slouží tlačítko  EXIT.

Varování

Jestliže se pokusíte pozastavit nebo nahrávat pořad s připojeným pevným diskem USB, televizor zobrazí dotaz, zda chcete naformátovat pevný disk USB. Tímto formátováním dojde k odstranění všech aktuálních souborů z pevného disku USB.

13.2

Z počítače nebo zařízení NAS

Můžete si prohlížet snímky nebo přehrávat hudbu a videa z počítače nebo ze zařízení NAS (Network Attached Storage) v domácí síti.



Televizor a počítač nebo zařízení NAS musí být ve stejné síti. V počítači nebo zařízení NAS musí být nainstalován software serveru médií. Server médií musí být nastaven na sdílení souborů s televizorem. Televizor zobrazí vaše soubory a složky tak, jak jsou uspořádány serverem médií nebo jak jsou uloženy v počítači nebo zařízení NAS.

Televizor nepodporuje titulky u filmů streamovaných z počítače nebo zařízení NAS.

Pokud server médií podporuje vyhledávání souborů, je k dispozici vyhledávací pole.

Procházení a přehrávání souborů z počítače...

- 1 - Stiskněte tlačítko  SOURCES, vyberte možnost  Síť a stiskněte tlačítko  OK.







- 2 - Vyberte možnost  Zařízení SimplyShare a stisknutím tlačítka  (vpravo) vyberte požadované zařízení.
- 3 - Soubory můžete procházet a přehrávat.
- 4 - K ukončení přehrávání videí, fotografií nebo hudby slouží tlačítko  EXIT.

13.3

Ze služby cloudového úložiště

Můžete prohlížet fotografie a přehrávat hudbu a videa nahraná do služby úložiště na online cloudu*.

Pomocí aplikace  Cloud Explorer se můžete připojit ke cloudovým hostitelským službám. Připojte se pomocí svého uživatelského jména a hesla.





- 1 - Stiskněte tlačítko  HOME.
- 2 - Přejděte na stránce dolů, vyberte možnost  Aplikace >  Cloud Explorer a stiskněte tlačítko  OK.
- 3 - Vyberte požadovanou hostitelskou službu.
- 4 - Připojte se a přihlaste se do hostitelské služby svým uživatelským jménem a heslem.
- 5 - Vyberte fotografii, kterou chcete zobrazit, nebo video, které chcete přehrát, a stiskněte tlačítko  OK.
- 6 - Stisknutím tlačítka  (vlevo) se můžete vrátit o jeden krok zpět, stisknutím tlačítka  BACK nabídku zavřete.

* Služba úložiště, například Dropbox™.







13.4

Oblíbené, Nejoblíbenější, nabídka Naposledy přehrávané

Zobrazení oblíbených souborů

- 1 - Stiskněte tlačítko  SOURCES, vyberte možnost  USB a stiskněte tlačítko  OK.
- 2 - Vyberte možnost  Zařízení USB a možnost  Oblíbené.
- 3 - V seznamu si můžete prohlédnout všechny oblíbené soubory.

Zobrazení nejoblíbenějších souborů

- 1 - Stiskněte tlačítko  SOURCES, vyberte možnost  USB a stiskněte tlačítko  OK.
- 2 - Vyberte možnost  Zařízení USB a vyberte možnost  Nejoblíbenější.
- 3 - Stisknutím tlačítka OK si soubory zobrazíte v seznamu nebo seznam stisknutím tlačítka  + OPTIONS seznam nejoblíbenějších souborů vymažete.

Zobrazení naposledy přehrávaných souborů

- 1 - Stiskněte tlačítko SOURCES, vyberte možnost USB a stiskněte tlačítko OK.
- 2 - Vyberte možnost Zařízení USB a poté možnost Naposledy přehrávané.
- 3 - Stisknutím tlačítka OK si soubory zobrazíte v seznamu nebo seznam stisknutím tlačítka + OPTIONS seznam naposledy přehrávaných souborů vymažete.

13.5

Přehrávání videí

Ovládací panel

Chcete-li při přehrávání videa zobrazit či skrýt ovládací panel, stiskněte tlačítko INFO*.



- 1 - Indikátor průběhu
- 2 - Panel ovládání přehrávání
 - : Přejít na předchozí video ve složce
 - : Přejít na následující video ve složce
 - : Přesun vzad
 - : Rychlý přesun vpřed
 - : Pozastavení přehrávání
- 3 - Označit jako oblíbené
- 4 - Přehrát všechna videa
- 5 - Titulky: přepnutí titulků na možnost Zapnuto, Vypnuto nebo Zapnuto bez zvuku.
- 6 - Jazyk titulků: Výběr jazyka titulků
- 7 - Jazyk zvuku: Výběr jazyka zvuku
- 8 - Náhodně: Přehraje soubory v náhodném pořadí.
- 9 - Opakovat: Přehraje všechna videa ve složce jednou nebo stále dokola.

* Pokud je na vašem dálkovém ovladači k dispozici tlačítko INFO.

13.6

Zobrazení fotografií

Ovládací panel

Chcete-li při přehrávání prezentace zobrazit či skrýt ovládací panel, stiskněte tlačítko INFO*.

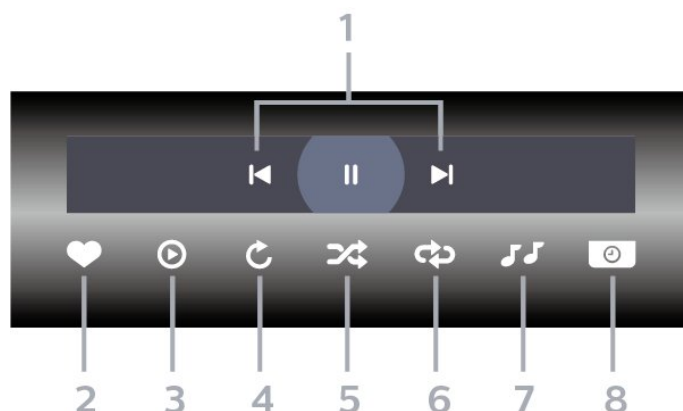

- 1 - Panel ovládání přehrávání
 - : Přesun na předchozí fotografii ve složce
 - : Přesun na následující fotografii ve složce
 - : Pozastavení přehrávání prezentace snímků
- 2 - Označit jako oblíbené
- 3 - Spuštění prezentace snímků
- 4 - Otáčení fotografie
- 5 - Náhodně: Přehraje soubory v náhodném pořadí.
- 6 - Opakovat: Přehraje všechny fotografie ve složce jednou nebo stále dokola
- 7 - Zastaví přehrávání hudby na pozadí
- 8 - Nastaví rychlost prezentace

* Pokud je na vašem dálkovém ovladači k dispozici tlačítko INFO.

13.7

Přehrávání hudby

Ovládací panel

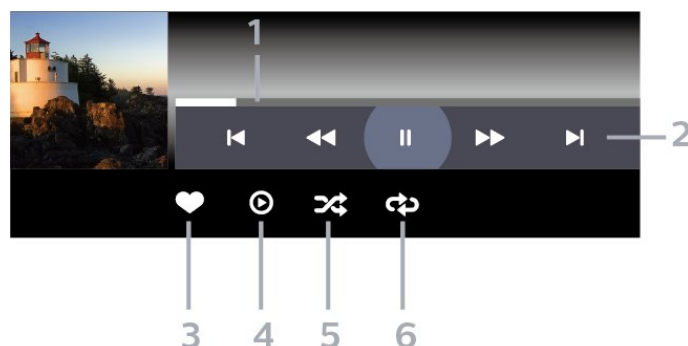

- 1 - Indikátor průběhu
- 2 - Panel ovládání přehrávání
 - : Přesun na předchozí skladbu ve složce
 - : Přesun na následující skladbu ve složce

- ◀◀ : Přesun vzad
- ▶▶ : Rychlý přesun vpřed
- || : Pozastavení přehrávání

- 3 - Označit jako oblíbené
- 4 - Přehrání veškeré hudby
- 5 - Náhodně: Přehraje soubory v náhodném pořadí.
- 6 - Opakovat: Přehraje všechnu hudbu ve složce jednou nebo stále dokola

Televizní průvodce

14.1

Co potřebujete

TV průvodce umožňuje zobrazit seznam aktuálních a naplánovaných televizních pořadů pro vaše kanály. V závislosti na tom, odkud pocházejí informace (data) TV průvodce se zobrazí analogové a digitální kanály nebo pouze digitální kanály. Informace TV průvodce nejsou nabízeny všemi kanály.

Televizor může shromažďovat informace TV průvodce pro kanály, které jsou v televizoru nainstalovány. Televizor nemůže shromažďovat informace TV průvodce pro kanály sledované z digitálního přijímače nebo dekodéru.

14.2

Data TV průvodce

TV průvodce přijímá informace (data) od vysílacích společností nebo z internetu. V některých regionech a u některých kanálů nemusí být informace pro TV průvodce dostupné. Televizor může shromažďovat informace TV průvodce pro kanály, které jsou v televizoru nainstalovány. Televizor nemůže shromažďovat informace TV průvodce pro kanály sledované z digitálního přijímače nebo dekodéru.

Televizor se dodává s položkou informace nastavenou na možnost **Z vysílače**.

Pokud informace TV průvodce pocházejí z internetu, TV průvodce může kromě seznamu digitálních kanálů zobrazit i seznam analogových kanálů. Nabídka TV průvodce také zobrazuje malé okno s aktuálním kanálem.

Ze sítě Internet

Pokud je televizor připojen k internetu, lze jej nastavit tak, aby přijímal informace TV průvodce z internetu.

Nastavení informací TV průvodce...

- 1 - Stiskněte tlačítko , vyberte možnost **Všechna nastavení** a stiskněte tlačítko **OK**.
- 2 - Vyberte možnost **Obecná nastavení** a otevřete nabídku stisknutím tlačítka **➤** (vpravo).
- 3 - Vyberte možnost **Pokročilé > TV průvodce > Z internetu** a stiskněte tlačítko **OK**.
- 4 - Stisknutím tlačítka **◀** (vlevo), v případě potřeby opakovaným, nabídku zavřete.

Chybějící nahrávky

Pokud se zdá, že ze seznamu nahrávek některé nahrávky zmizely, mohly se změnit informace (data) TV průvodce. Nahrávky provedené

s nastavením **Z vysílače** budou v seznamu neviditelné, pokud přepnete nastavení na možnost **Z internetu** a naopak. Televizor se mohl automaticky přepnout na možnost **Z internetu**. Chcete-li nahrávky v seznamu nahrávek zpřístupnit, přepněte na nastavení, které bylo platné v době pořízení nahrávek.

14.3

Používání TV průvodce

Otevření TV průvodce

Chcete-li otevřít TV průvodce, stiskněte tlačítko  **TV GUIDE**. TV průvodce zobrazuje kanály pro vybraný tuner.

Opětovným stisknutím tlačítka  **TV GUIDE** průvodce zavřete.

Když TV průvodce otevřete poprvé, televizor prohledá všechny TV kanály a získá informace o pořadech. To může několik minut trvat. Data TV průvodce se ukládají do televizoru.

Naladění programu

Z TV průvodce můžete přepnout na aktuální pořad.

Chcete-li přepnout na pořad (kanál), vyberte pořad a stiskněte tlačítko **OK**.

Zobrazení podrobných informací o pořadu

Zobrazení podrobných informací o pořadu...

- 1 - Stiskněte tlačítko **+** **OPTIONS** a vyberte možnost **Předvolby**.
- 2 - Vyberte možnost **Informace o kanálu** a stiskněte tlačítko **OK**.
- 3 - Stisknutím tlačítka **←** **BACK** nabídku zavřete.

Změna dne

TV průvodce může zobrazit naplánované pořady pro nadcházející dny (maximálně až na 8 dní).

- 1 - Stiskněte tlačítko  **TV GUIDE**.
- 2 - Vyberte možnost **Nyní** a stiskněte tlačítko **OK**.
- 3 - Vyberte potřebný den.

Nastavení připomínky

Můžete si nastavit připomínku na vybraný pořad. Při začátku pořadu se zobrazí zpráva. Můžete pak ihned přepnout na vybraný kanál.

Program s připomínkou je v TV průvodci označen ikonou  (hodiny).

Nastavení připomínky...

- 1 - Stiskněte tlačítko  TV GUIDE a vyberte nadcházející program.
- 2 - Stiskněte tlačítko **+** OPTIONS.
- 3 - Vyberte možnost **Nastavit připomínku** a stiskněte tlačítko **OK**.
- 4 - Stisknutím tlačítka **←** BACK nabídku zavřete.



Odstranění připomínky...

- 1 - Stiskněte tlačítko  TV GUIDE a vyberte program s připomínkou.
- 2 - Stiskněte tlačítko **+** OPTIONS.
- 3 - Vyberte možnost **Smazat připomínku** a stiskněte tlačítko **OK**.
- 4 - Stisknutím tlačítka **←** BACK nabídku zavřete.

Vyhledávání podle žánru

Jsou-li k dispozici informace, můžete vyhledat naplánované pořady podle žánru, podobně jako filmy, sport apod.

Vyhledání programu podle žánru...

- 1 - Stiskněte tlačítko  TV GUIDE.
- 2 - Pomocí navigačních tlačítek vyberte tlačítko  veprostřed a stiskněte tlačítko **OK**.
- 3 - Vyberte možnost **Vyhledat podle žánru** a stiskněte tlačítko **OK**.
- 4 - Vyberte požadovaný žánr a stiskněte tlačítko **OK**. Zobrazí se seznam nalezených pořadů.
- 5 - Stisknutím tlačítka **←** BACK nabídku zavřete.

Nastavení nahrávání

Nahrávání můžete nastavit v TV průvodci*.

Program s nastaveným nahráváním je v TV průvodci označen ikonou  .

Nahrání programu...

- 1 - Stiskněte tlačítko  TV GUIDE a vyberte nadcházející nebo aktuální program.
- 2 - Stiskněte tlačítko **+** OPTIONS a vyberte možnost **Nahrát**.
- 3 - Stisknutím tlačítka **←** BACK nabídku zavřete.

*Podrobnější informace naleznete v kapitole Pozastavení televize a nahrávání.

Pozastavení televize a nahrávání

15.1

Nahrávání

Co potřebujete

Můžete si nahrát digitální televizní vysílání a sledovat je později.

Podmínky nahrávání požadovaného televizního programu...

- připojený pevný disk USB naformátovaný na tomto televizoru
- digitální televizní kanály nainstalované v televizoru
- příjem informací o kanálu pro TV průvodce na obrazovce
- spolehlivé nastavení hodin televizoru. Pokud hodiny televizoru nastavíte ručně, nahrávání se nemusí zdařit.

Pokud využíváte funkci pozastavení televizního vysílání, nahrávání není možné.

Někteří poskytovatelé DVB mohou v zájmu uplatňování autorského práva používat různá omezení pomocí technologie DRM (Digital Right Management). V případě vysílání chráněných kanálů může být nahrávání, platnost nahrávání nebo počet zhlédnutí omezeno. Nahrávání může být zcela zakázáno. Při pokusu o nahrávání chráněného vysílání nebo přehrávání nahrávky po vypršení platnosti se může zobrazit chybová zpráva.

Poznámka:

Funkce nahrávání je k dispozici pouze pro digitální televizní vysílání. Není možné nahrávat obsah z externího zařízení (např. HDMI).

Nahrávání programu

Spuštění nahrávání

Chcete-li nahrát sledovaný pořad, stiskněte tlačítko **●** (Nahrávání) na dálkovém ovladači. Nahrávání začne okamžitě.

Když chcete nahrávání zastavit, stiskněte tlačítko **■** (Zastavit).

Když jsou k dispozici data z TV průvodce, sledovaný program se nahraje od okamžiku stisknutí tlačítka nahrávání do skončení pořadu. Pokud data TV průvodce k dispozici nejsou, maximální délka nahrávky je 30 minut. Čas ukončení nahrávání

můžete upravit v nabídce **Nahrávky**.

Naplánovat nahrávání

Nahrávání připravovaného programu můžete naprogramovat na dnešek nebo na několik dní později (maximálně za 8 dní). Televizor zahájí a ukončí nahrávání podle dat z TV průvodce.

Nahrání programu...

- 1 - Stiskněte tlačítko **☰** TV GUIDE.
- 2 - Pomocí navigačních tlačítek vyberte možnost **Nyní** a stiskněte tlačítko **OK**.
- 3 - Vyberte možnost **Nyní**, **Později**, **Zítرا** nebo **den**, který potřebujete, a stiskněte tlačítko **OK** nebo **←** **BACK** a zavřete nabídku.
- 4 - Vyberte program, který chcete nahrávat, stiskněte tlačítko **+** **OPTIONS**, vyberte možnost **●** **Nahrávání** a stiskněte tlačítko **OK**. Nahrávání programu bude naplánováno. Pokud naplánujete překrývající se nahrávání, automaticky se zobrazí varování. Pokud plánujete nahrávat program v nepřítomnosti, nezapomeňte nechat televizor v pohotovostním režimu a pevný disk USB zapnutý.
- 5 - Stisknutím tlačítka **←** **BACK** nabídku zavřete.

Konflikty nahrávání

Když se doba dvou naplánovaných nahrávání překrývá, dojde ke konfliktu nahrávání. Konflikt nahrávání vyřešíte tím, že upravíte čas zahájení a ukončení nahrávání jednoho nebo obou naplánovaných nahrávání.





Úprava času zahájení a ukončení naplánovaného nahrávání...

- 1 - Stiskněte tlačítko **☰** **SOURCES** a vyberte možnost **●** **Nahrávky**.
- 2 - V horní části obrazovky vyberte možnost **⌚** **Naplánováno** a stiskněte tlačítko **OK**.
- 3 - V seznamu naplánovaných nahrávání a připomínek vyberte možnost **Nahrávky** a stiskněte tlačítko **OK**. Zobrazí se pouze naplánovaná nahrávání.
- 4 - Vyberte naplánované nahrávání, které je v konfliktu s jiným nahráváním, stiskněte tlačítko a vyberte možnost **+** **OPTIONS**.
- 5 - Vyberte možnost **Upravit čas** a stiskněte tlačítko **OK**.
- 6 - Vyberte čas zahájení a ukončení nahrávání a upravte je pomocí tlačítek **▲** (nahoru) nebo **▼** (dolů). Vyberte možnost **Použít** a stiskněte tlačítko **OK**.
- 7 - Stisknutím tlačítka **←** **BACK** nabídku zavřete.

Automatický přesah

Dobu přesahu, kterou televizor automaticky přidá na konec každého naplánovaného nahrávání, můžete nastavit.





Nastavení automatického časového přesahu...

- 1 - Stiskněte tlačítko  SOURCES a vyberte možnost **● Nahrávky**.
- 2 - Pomocí navigačních tlačítek vyberte tlačítko  v horním pravém rohu a stiskněte tlačítko **OK**.
- 3 - Vyberte možnost **Automatický přesah** a stiskněte tlačítko **OK**.
- 4 - Stiskněte tlačítko  (nahoru) nebo  (dolů) a potom tlačítkem **OK** nastavte časový přesah automaticky přidaný nakonec nahrávání. K nahrávání můžete přidat až 45 minut.
- 5 - Stisknutím tlačítka  **BACK** nabídku zavřete.

Ruční nahrávání

Můžete naplánovat nahrávání, které není propojeno s televizním programem. Sami nastavíte typ tuneru, kanál a čas zahájení a ukončení nahrávání.





Ruční naplánování nahrávání...



- 1 - Stiskněte tlačítko  SOURCES a vyberte možnost **● Nahrávky**.
- 2 - V horní části obrazovky vyberte možnost  **Naplánováno**.
- 3 - Pomocí navigačních tlačítek vyberte tlačítko  v horním pravém rohu a stiskněte tlačítko **OK**.
- 4 - Vyberte možnost **Plán** a stiskněte tlačítko **OK**.
- 5 - Vyberte tuner pro nahrávání a stiskněte tlačítko **OK**.
- 6 - Vyberte kanál pro nahrávání a stiskněte tlačítko **OK**.
- 7 - Vyberte den nahrávání a stiskněte tlačítko **OK**.
- 8 - Nastavte čas zahájení a ukončení nahrávání. Vyberte tlačítko a pomocí tlačítek  (nahoru) nebo  (dolů) nastavte hodiny a minuty.
- 9 - Vyberte možnost **Naplánovat** a stisknutím tlačítka **OK** ručně naplánujte nahrávání.

Nahrávání se zobrazí v seznamu naplánovaného nahrávání a připomenutí.

Sledování nahrávky



Sledování nahrávky...

- 1 - Stiskněte tlačítko  SOURCES a vyberte možnost **● Nahrávky**.
- 2 - Ze seznamu vyberte požadovanou nahrávku a stisknutím tlačítka **OK** spustte přehrávání.
- 3 - Můžete použít tlačítka  (pauza),  (přehrát),  (posun

zpět),  (posun vpřed) nebo  (zastavit).
4 - Přepnout zpět ke sledování televizoru lze tlačítkem  **EXIT**.

Odebrání nebo přejmenování nahrávky

Chcete-li přejmenovat nebo odebrat nahrávku...

- 1 - Stiskněte tlačítko  SOURCES a vyberte možnost **● Nahrávky**.
- 2 - Ze seznamu vyberte požadovanou nahrávku a stiskněte tlačítko  **INFO** / **+ OPTIONS**.
- 3 - Vyberte možnost **Přejmenovat**, chcete-li změnit název nahrávky, nebo možnost **Odebrat**, chcete-li odebrat tuto nahrávku.
- 4 - Přepnout zpět ke sledování televizoru lze tlačítkem  **EXIT**.

15.2

Pozastavení televizního vysílání

Co potřebujete

Digitální televizní vysílání můžete pozastavit a obnovit jeho sledování později.

Podmínky pozastavení požadovaného televizního programu...

- připojený pevný disk USB naformátovaný na tomto televizoru
- digitální televizní kanály nainstalované v televizoru
- příjem informací o kanálu pro TV průvodce na obrazovce

Je-li připojen naformátovaný pevný disk USB, televizor neustále ukládá sledované televizní vysílání. Když přepnete na jiný kanál, vysílání z předchozího kanálu je vymazáno. Také při přepnutí televizoru do pohotovostního režimu je veškeré zaznamenané vysílání vymazáno.

Vysílání není možné pozastavit během nahrávání.

Další informace získáte v nabídce **Nápověda** výběrem možnosti **Klíčová slova** a vyhledáním položky **Pevný disk USB, instalace** nebo **Instalace, Pevný disk USB**.

Pozastavení programu

Pozastavení a obnovení vysílání...

- Chcete-li pozastavit televizní vysílání, stiskněte tlačítko **||** (Pozastavit).
- Chcete-li obnovit sledování, stiskněte tlačítko **▶** (Přehrát).

Se zobrazeným indikátorem průběhu můžete pomocí tlačítek **◀◀** (Posun zpět) nebo **▶▶** (Posun vpřed) nastavit, kdy chcete pozastavené vysílání obnovit. Opakovaným stisknutím těchto tlačítek měníte rychlost posunu.

Vysílání lze pozastavit maximálně na 90 minut.

Chcete-li přepnout zpět na televizní vysílání, stiskněte tlačítko **■** (Zastavit).

Přehrávání

Vzhledem k funkci ukládání sledovaného vysílání si většinou můžete přehrát program několik vteřin zpětně.

Přehrávání aktuálního vysílání...

- 1 - Stiskněte tlačítko **||** (Pozastavit)
- 2 - Stiskněte tlačítko **◀◀** (Posun zpět). Opakovaným stisknutím tlačítka **◀◀** vyberte, odkud chcete začít sledovat pozastavené vysílání. Opakovaným stisknutím těchto tlačítek měníte rychlost posunu. V určitém okamžiku dojdete na začátek uloženého vysílání start nebo maximálního časového rozsahu.
- 3 - Chcete-li vysílání sledovat znovu, stiskněte tlačítko **▶** (Přehrát).
- 4 - Když chcete znovu sledovat živé vysílání, stiskněte tlačítko **■** (Zastavit).

Chytré telefony a tablety

Aplikace Philips TV Remote App

Nová aplikace Philips TV Remote App pro chytré telefony a tablety je novým kamarádem vaší televize.

S aplikací TV Remote App jste pánem médií kolem vás. Můžete odesílat fotografie, hudbu nebo videa na velkou obrazovku televizoru nebo můžete sledovat jakýkoli svůj televizní kanál živě na tabletu nebo telefonu. V TV průvodci najdete pořad, který chcete sledovat, a sledujte ho v telefonu nebo v televizoru. Telefon nebo tablet s aplikací TV Remote App můžete používat jako dálkový ovladač.

Aplikaci Philips TV Remote App si můžete kdykoli stáhnout ze svého oblíbeného obchodu s aplikacemi.

Aplikace Philips TV Remote App je k dispozici pro systémy iOS a Android a je bezplatná.

Google Cast

Co potřebujete

Pokud má aplikace v telefonu nebo tabletu funkci Google Cast, můžete ji odeslat do tohoto televizoru. V mobilní aplikaci vyhledejte ikonu Google Cast. Mobilní zařízení můžete použít k ovládní obsahu zobrazeného v televizoru. Google Cast funguje v systémech Android a iOS.

Mobilní zařízení musí být připojeno do stejné domácí sítě Wi-Fi jako televizor.

Aplikace s funkcí Google Cast

Každý den přibývají nové aplikace s funkcí Google Cast. Již dnes můžete funkci vyzkoušet v aplikacích YouTube, Chrome, Netflix, Photowall ... nebo Big Web Quiz for Chromecast. Viz také google.com/cast

Některé produkty a funkce Google Play jsou dostupné pouze ve vybraných zemích.

Další informace najdete na stránce support.google.com/androidtv

Postup odesílání do televizoru

Odeslání aplikace na obrazovku televizoru...

- 1 - V chytrém telefonu nebo tabletu otevřete aplikaci podporující funkci Google Cast.
- 2 - Klepněte na ikonu Google Cast.
- 3 - Vyberte televizor, do kterého chcete aplikaci odeslat.
- 4 - Na chytrém telefonu nebo tabletu spusťte přehrávání. Vybraný soubor by se měl začít přehrávat v televizoru.

AirPlay

Chcete-li televizor Android TV vybavit funkcí AirPlay, můžete si stáhnout a nainstalovat některou z aplikací pro systém Android, které tuto funkci poskytují. Několik takových aplikací najdete v obchodě Google Play.

MHL

Tento televizor je kompatibilní se standardem MHL™.

Máte-li mobilní zařízení kompatibilní s MHL, můžete ho kabelem MHL připojit k televizoru. Po připojení kabelu MHL můžete vysílat obraz mobilního zařízení do televizoru. Baterie mobilního zařízení se zároveň bude nabíjet. Připojení MHL je ideální pro sledování filmů a delší hraní her z mobilního zařízení na obrazovce televizoru.

Nabíjení

Když je kabel MHL připojen a televizor je zapnutý (není v pohotovostním režimu), připojené mobilní zařízení se nabíjí.

Kabel MHL

Pro připojení mobilního zařízení k televizoru potřebujete kabel MHL (HDMI / Micro USB). K připojení mobilního zařízení můžete potřebovat další adaptér. K připojení kabelu MHL k televizoru použijte připojení HDMI 4 MHL.



MHL, Mobile High-Definition Link a logo MHL jsou ochranné známky nebo registrované ochranné známky společnosti MHL, LLC.

Hry

Co potřebujete

Na tomto televizoru můžete hrát hry...

- z galerie App Gallery v hlavní nabídce,
- z obchodu Google Play v hlavní nabídce,
- z připojené herní konzole.





Abyste mohli hrát hry z galerie App Gallery a z obchodu Google Play, musíte je nejprve stáhnout a nainstalovat do televizoru. K hraní některých her je nutný gamepad.

Chcete-li nainstalovat hru ze služby Philips App Gallery nebo z obchodu Google Play, musí být televizor připojen k internetu. Abyste mohli používat aplikace z galerie App Gallery, musíte vyjádřit souhlas s Podmínkami používání. Abyste mohli používat obchod Google Play a aplikace z obchodu Google Play, musíte se přihlásit k účtu Google.

Hraní hry



Z hlavní nabídky

Spuštění hry z hlavní nabídky...

- 1 - Stiskněte tlačítko  HOME.
- 2 - Posuňte se na stránce dolů k možnosti  Hry , vyberte požadovanou hru a stiskněte tlačítko  OK.
- 3 - Chcete-li hru ukončit, několikrát stiskněte tlačítko  BACK nebo jednou stiskněte tlačítko  EXIT nebo aplikaci ukončete tlačítkem konec/zastavit v aplikaci.

Z herní konzole

Spuštění hry z herní konzole...

- 1 - Zapněte herní konzoli.
- 2 - Stiskněte tlačítko  SOURCES a vyberte herní konzoli nebo název konektoru.
- 3 - Spusťte hru.
- 4 - Chcete-li hru ukončit, několikrát stiskněte tlačítko  BACK nebo jednou stiskněte tlačítko  EXIT nebo aplikaci ukončete tlačítkem konec/zastavit v aplikaci.

Další informace získáte v nabídce **Nápověda** výběrem možnosti **Klíčová slova** a vyhledáním položky **Herní konzole, připojení**.

Ambilight

18.1



Ambilight, zapnutí nebo vypnutí

Sledovat video

Můžete si nastavit funkci Ambilight tak, aby sledovala dynamiku obrazu nebo zvuku televizního programu. Funkce Ambilight může být také nastavena na jeden z přednastavených barevných stylů, nebo může být vypnutá.

Po výběru možnosti **Sledovat video** můžete vybrat jeden ze stylů sledování dynamiky obrazu na televizní obrazovce.

Nastavení stylu Ambilight...

- 1 - Stiskněte tlačítko  **AMBILIGHT**.
- 2 - Vyberte možnost **Sledovat video**.
- 3 - Vyberte požadovaný styl.
- 4 - Stisknutím tlačítka  (vlevo) se můžete vrátit o jeden krok zpět, stisknutím tlačítka  **BACK** nabídku zavřete.

Dostupné styly pro možnost **Sledovat video**...



- **Standardní** – ideální pro každodenní sledování televize
- **Přirozený** – sleduje obraz nebo zvuk co nejvěrněji
- **Prostorový** – ideální pro akční filmy
- **Jasný** – ideální pro sledování za denního světla
- **Hra** – ideální pro hraní her
- **Pohodlný** – ideální pro tiché večery
- **Uvolněný** – ideální pro pocit jako ve společenské místnosti

Sledovat zvuk

Můžete si nastavit funkci Ambilight tak, aby sledovala dynamiku obrazu nebo zvuku televizního programu. Funkce Ambilight může být také nastavena na jeden z přednastavených barevných stylů, nebo může být vypnutá.

Po výběru možnosti **Sledovat zvuk** můžete vybrat jeden ze stylů sledování dynamiky zvuku.

Nastavení stylu Ambilight...

- 1 - Stiskněte tlačítko  **AMBILIGHT**.
- 2 - Vyberte možnost **Sledovat video**.
- 3 - Vyberte požadovaný styl.
- 4 - Stisknutím tlačítka  (vlevo) se můžete vrátit o jeden krok zpět, stisknutím tlačítka  **BACK** nabídku zavřete.

Dostupné styly pro možnost **Sledovat zvuk**...



- **Lumina** – směšuje dynamiku zvuku s barvami videa
- **Colora** – je založen na dynamice zvuku
- **Retro** – založen na dynamice zvuku
- **Spectrum** – založen na dynamice zvuku
- **Skener** – založen na dynamice zvuku
- **Rytmus** – založen na dynamice zvuku
- **Párty** – směs všech stylů **Sledovat zvuk**, jeden po druhém

Sledovat barvu

Můžete si nastavit funkci Ambilight tak, aby sledovala dynamiku obrazu nebo zvuku televizního programu. Funkce Ambilight může být také nastavena na jeden z přednastavených barevných stylů, nebo může být vypnutá.

Pokud vyberete možnost **Sledovat barvu**, máte na výběr několik přednastavených barevných stylů.

Nastavení stylu Ambilight...

- 1 - Stiskněte tlačítko  **AMBILIGHT**.
- 2 - Vyberte možnost **Sledovat barvu**.
- 3 - Vyberte požadovaný styl.
- 4 - Stisknutím tlačítka  (vlevo) se můžete vrátit o jeden krok zpět, stisknutím tlačítka  **BACK** nabídku zavřete.



Dostupné styly pro možnost **Sledovat barvu**...

- **Horká láva** – variace červených odstínů
- **Hlubina** – variace modrých odstínů
- **Svěží příroda** – variace zelených odstínů
- **Teplá bílá ISF** – statická barva
- **Chladná bílá** – statická barva

Sledovat aplikaci



Tato funkce je k dispozici, když ovládáte funkci Ambilight pomocí aplikace.

Nastavení stylu Ambilight...

- 1 - Stiskněte tlačítko  **AMBILIGHT**.
- 2 - Vyberte možnost **Sledovat aplikaci**.
- 3 - Postupujte podle pokynů na obrazovce.
- 4 - Stisknutím tlačítka  (vlevo) se můžete vrátit o jeden krok zpět, stisknutím tlačítka  **BACK** nabídku zavřete.

Funkce Ambilight vypnuta

Vypnutí funkce Ambilight...

- 1 - Stiskněte tlačítko  AMBILIGHT.
- 2 - Vyberte možnost Vypnuto.
- 3 - Stisknutím tlačítka  (vlevo) se můžete vrátit o jeden krok zpět, stisknutím tlačítka  BACK nabídku zavřete.

Nastavení funkce Ambilight



Další informace získáte v nabídce **Nápověda** výběrem možnosti **Klíčová slova** a vyhledáním položky **Ambilight, Nastavení**.

Nejlepší tipy

19.1

Nejlepší tipy

Pomocí tlačítka  Nejlepší tipy doporučuje váš televizor...

- stávající televizní programy v nabídce  **Nyní v televizi**
- nejnovější půjčená videa v nabídce  **Video na vyžádání**
- televizní služby online (Catch Up TV) v nabídce  **TV na vyžádání**

Abyste mohli využívat funkci Nejlepší tipy, připojte televizor k internetu. Musíte souhlasit s Podmínkami používání. Informace a služby v rámci funkce Nejlepší tipy jsou dostupné pouze ve vybraných zemích.

Podmínky používání

Pokud chcete povolit, aby vám televizor dával tato doporučení, musíte souhlasit s Podmínkami používání. Pokud chcete dostávat doporučení přizpůsobená podle toho, co obvykle sledujete, musíte označit políčko s položkou **Nabídka doporučení personalizovaného sledování**.

Chcete-li otevřít Podmínky použití...

- 1 - Stiskněte tlačítko  **TOP PICKS**.
- 2 - Pomocí navigačních tlačítek vyberte tlačítko  v horním pravém rohu, vyberte možnost **Podmínky použití** a stiskněte tlačítko **OK**.

19.2

Nyní na TV

Nabídka Nyní na TV

V nabídce  **Nyní na TV** televizor doporučuje nejoblíbenější programy, které je možné v danou chvíli sledovat.

Můžete si také funkci Nyní na TV nastavit tak, aby vám nabízela přizpůsobená doporučení na základě programů, které sledujete pravidelně. Abyste mohli využívat funkci přizpůsobených doporučení, musíte v Podmínkách používání potvrdit Souhlas s poskytováním osobních doporučení. Funkce **Nyní na TV** vám také může předložit doporučení přizpůsobená podle programů, které pravidelně sledujete.

Chcete-li používat funkci Nyní na TV...

- funkce Nyní na TV musí být ve vaší zemi k dispozici.
- v televizoru musí být nainstalovány televizní kanály.
- Televizor musí být připojen k internetu.

- hodiny televizoru musí být nastaveny na hodnotu Automaticky nebo Podle země.
- musíte vyjádřit souhlas s Podmínkami používání (tento souhlas jste mohli vyjádřit už dříve, když jste se připojovali k internetu).

Používání funkce Nyní na TV

Postup otevření nabídky Nyní na TV...

- 1 - Stisknutím tlačítka  **TOP PICKS** otevřete nabídku Nejlepší tipy.
- 2 - Vyberte možnost  **Nyní v televizi** v horní části obrazovky a stiskněte tlačítko **OK**.
- 3 - Vyberte možnost **Další** a otevřete TV průvodce.

Když otevřete nabídku **Nyní na TV**, může trvat několik vteřin, než televizor informace obnoví.

19.3

TV on Demand

Informace o službě TV on Demand



Díky možnosti  **TV na vyžádání** můžete sledovat televizní pořady, které jste zmeškali, nebo sledovat televizní pořady v době, kdy se vám to nejlépe hodí. Tato služba se nazývá také Catch Up TV, Replay TV nebo Online TV. Programy dostupné v TV na vyžádání lze sledovat zdarma.

Službu TV na vyžádání si můžete nastavit tak, aby vám doporučovala filmy na základě vaší země, nastavení televizoru a pravidelně sledovaných programů.



Ikona  se v horní části obrazovky zobrazí jen tehdy, když je služba TV na vyžádání dostupná.

Využívání TV na vyžádání

Otevření TV na vyžádání...

- 1 - Stisknutím tlačítka  **TOP PICKS** otevřete nabídku Nejlepší tipy.
- 2 - Vyberte možnost  **TV na vyžádání** v horní části obrazovky a stiskněte tlačítko **OK**.
- 3 - Vyberte možnost **Veškeré vysílání** a stiskněte tlačítko **OK**. Pokud je k dispozici více vysílacích společností, můžete vybrat jednu konkrétní.
- 4 - Stisknutím tlačítka  **BACK** nabídku zavřete.

Když otevřete nabídku **TV na vyžádání**, může trvat několik vteřin, než televizor informace obnoví.

Po spuštění programu můžete používat tlačítka  (Přehrát) a  (Pozastavit).

Video on Demand

Informace o službě Video on Demand

S funkcí  Video na vyžádání si můžete půjčovat filmy z videopůjčovny online.

Můžete si také službu Video na vyžádání nastavit tak, aby vám doporučovala filmy na základě vaší země, nastavení televizoru a pravidelně sledovaných programů.

Ikona  se v horní části obrazovky zobrazí jen tehdy, když je služba Video na vyžádání dostupná.

Platba



Když si půjčíte nebo koupíte film, můžete videopůjčovně bezpečně zaplatit kreditní kartou. Většina videopůjčoven vás při prvním zapůjčení filmu požádá o vytvoření účtu pro přihlášení.

Datové přenosy na internetu

Streamování mnoha videí může vést k překročení vašeho měsíčního limitu pro stahování dat z internetu.

Použití funkce Video na vyžádání



Otevření Videu na vyžádání...

- 1 - Stisknutím tlačítka  TOP PICKS otevřete nabídku Nejlepší tipy.
- 2 - Vyberte možnost  Video na vyžádání v horní části obrazovky a stiskněte tlačítko OK.
- 3 - Vyberte **Všechny** obchody, **Doporučené** nebo **Oblíbené** pro vaše preference.
- 4 - Stisknutím tlačítka  BACK nabídku zavřete.

Když otevřete nabídku Video na vyžádání, může trvat několik vteřin, než televizor informace obnoví.

Pokud je k dispozici více videopůjčoven, můžete vybrat jednu konkrétní.

Vypůjčení filmu...

- 1 - Přejděte na zvýrazněné místo na plakátu k filmu. Po několika sekundách se zobrazí stručné informace.
- 2 - Stisknutím tlačítka OK se zobrazí stránka filmu z videopůjčovny se synopsí filmu.
- 3 - Potvrďte objednávku.
- 4 - Platbu provedte na televizoru.
- 5 - Videokanály Můžete používat tlačítka  (Přehrát) a  (Pozastavit).

Netflix

Pokud máte předplatné služby Netflix, můžete službu Netflix v tomto televizoru používat. Televizor musí být připojen k internetu. Aplikace Netflix může být ve vaší oblasti přístupná až s budoucími softwarovými aktualizacemi.

Aplikaci Netflix otevřete stisknutím tlačítka **NETFLIX**. Aplikaci Netflix lze spustit přímo z pohotovostního režimu televizoru.

www.netflix.com



Multi View

21.1

Teletext a televize

Můžete sledovat televizní kanál na malé obrazovce zobrazení Multi View během sledování teletextu.

Postup sledování televizního kanálu během sledování teletextu...

- 1 - Stisknutím tlačítka  **Multi View** * nebo stisknutím  otevřete **Nabídka televizoru**.
- 2 - Vyberte režim **Multi View** a stiskněte tlačítko **OK**.
- 3 - Vyberte na obrazovce možnost **Multi View: On**. Kanál, který jste sledovali, se zobrazí na malé obrazovce.

Chcete-li malou obrazovku skrýt, vyberte režim **Multi View: Off**.



* Pokud je na vašem dálkovém ovladači k dispozici tlačítko  **Multi View**.

21.2

HDMI a televizor

Můžete sledovat televizní kanál na malé obrazovce zobrazení Multi View během sledování videa z připojeného zařízení HDMI.

Pokud chcete sledovat televizní kanál při sledování videa z připojeného zařízení HDMI*...

- 1 - Stisknutím tlačítka  **Multi View** * nebo stisknutím  otevřete **Nabídka televizoru**.
- 2 - Vyberte režim **Multi View** a stiskněte tlačítko **OK**.
- 3 - Vyberte na obrazovce možnost **Multi View: On**. Kanál, který jste sledovali, se zobrazí na malé obrazovce.

Chcete-li malou obrazovku skrýt, vyberte režim **Multi View: Off**.

Poznámka: V režimu zobrazení Multi View můžete sledovat pouze obraz televizního kanálu, zatímco zvuk tohoto kanálu bude vypnutý.



* Pokud je na vašem dálkovém ovladači k dispozici tlačítko  **Multi View**.

21.3

Nettv a TV

Můžete sledovat televizní kanál na malé obrazovce zobrazení Multi View během sledování aplikace Nettv v galerii App Gallery.

Pokud chcete sledovat televizní kanál při sledování aplikace Nettv v galerii App Gallery*...

- 1 - Stisknutím tlačítka  **Multi View** * nebo stisknutím  otevřete **Nabídka televizoru**.
- 2 - Vyberte režim **Multi View** a stiskněte tlačítko **OK**.
- 3 - Vyberte na obrazovce možnost **Multi View: On**. Kanál, který jste sledovali, se zobrazí na malé obrazovce.
- 4 - Stisknutím tlačítek **≡ +** nebo **≡ -** můžete přepínat kanály na malé obrazovce

Chcete-li malou obrazovku skrýt, vyberte režim **Multi View: Off**.



Poznámka: Ne všechny aplikace Nettv podporují zobrazení Multi View s televizním kanálem. Pokud daná aplikace tuto možnost nepodporuje, televizor zobrazí následující hlášku: **Režim Multi View není podporován**.

* Pokud je na vašem dálkovém ovladači k dispozici tlačítko  **Multi View**.

21.4

Nettv a HDMI

Můžete sledovat aplikaci Nettv v Galerii aplikací na malé obrazovce zobrazení Multi View během sledování videa z připojeného zařízení HDMI.

- 1 - Stisknutím tlačítka  **Multi View** * nebo stisknutím  otevřete **Nabídka televizoru**.
- 2 - Vyberte režim **Multi View** a stiskněte tlačítko **OK**.
- 3 - Vyberte na obrazovce možnost **Multi View: On**.

Chcete-li malou obrazovku skrýt, vyberte režim **Multi View: Off**.

Poznámka: Ne všechny aplikace Nettv podporují zobrazení Multi View s televizním kanálem. Pokud daná aplikace tuto možnost nepodporuje, televizor zobrazí následující hlášku: **Režim Multi View není podporován**.

* Pokud je na vašem dálkovém ovladači k dispozici tlačítko  **Multi View**.

Software

Aktualizace softwaru

Aktualizace z internetu



Je-li televizor připojen k internetu, může se zobrazovat zpráva vyzývající k aktualizaci softwaru televizoru. To vyžaduje vysokorychlostní (širokopásmové) internetové připojení. Pokud se tato zpráva zobrazí, doporučujeme provést aktualizaci.

Když je zpráva zobrazena, klikněte na možnost **Aktualizovat** a postupujte podle pokynů na obrazovce.

Aktualizaci softwaru můžete vyhledat také sami.

V průběhu aktualizace softwaru není na obrazovce žádný obraz. Televizor se vypne a znovu zapne. Může se vypnout i několikrát. Aktualizace může trvat několik minut. Vyčkejte, než se na televizoru znovu zobrazí obraz. Během aktualizace softwaru nevypínejte televizor vypínačem  na televizoru ani na dálkovém ovladači.

Vlastní vyhledání aktualizace softwaru...

- 1 - Stiskněte tlačítko , vyberte možnost **Všechna nastavení** a stiskněte tlačítko **OK**.
- 2 - Vyberte možnost **Aktualizace softwaru** > **Vyhledat aktualizace**.
- 3 - Vyberte možnost **Internet**.
- 4 - Televizor vyhledá aktualizaci na internetu.
- 5 - Pokud je k dispozici aktualizace softwaru, můžete ji ihned spustit.
- 6 - Aktualizace softwaru může trvat několik minut. Nevypínejte televizor tlačítkem  na televizoru ani na dálkovém ovladači.
- 7 - Po dokončení aktualizace televizor znovu zobrazí poslední sledovaný kanál.

Aktualizace ze zařízení USB

Může se stát, že bude nutné provést aktualizaci softwaru televizoru.

Pro nahrání softwaru do televizoru potřebujete počítač s vysokorychlostním připojením k internetu a jednotku USB Flash. Použijte jednotku USB Flash s volným místem alespoň 500 MB. Zkontrolujte, zda je vypnuta ochrana proti kopírování.

Aktualizace softwaru televizoru...

- 1 - Stiskněte tlačítko , vyberte možnost **Všechna nastavení** a stiskněte tlačítko **OK**.
- 2 - Vyberte možnost **Aktualizace softwaru** > **Vyhledat aktualizace**.

3 - Vyberte možnost **USB** > **Místní aktualizace** a stiskněte tlačítko **OK**.

Identifikace televizoru

- 1 - Zasuňte jednotku USB Flash do jednoho z konektorů USB na televizoru.
- 2 - Vyberte možnost **Spustit** a stiskněte tlačítko **OK**. Na jednotku USB Flash bude zapsán identifikační soubor.

Stáhnutí softwaru

- 1 - Zasuňte jednotku USB Flash do počítače.
- 2 - Na jednotce USB Flash vyhledejte soubor **update.htm** a dvakrát na něj klikněte.
- 3 - Klikněte na možnost **Odeslat ID**.
- 4 - Je-li k dispozici nový software, stáhněte soubor **.zip**.
- 5 - Po stažení soubor rozbalte a zkopírujte soubor **autorun.upg** na jednotku USB Flash. Tento soubor neumísťujte do složky.

Aktualizace softwaru televizoru



- 1 - Znovu zasuňte jednotku USB Flash do televizoru. Aktualizace se spustí automaticky.
- 2 - Aktualizace softwaru může trvat několik minut. Nevypínejte televizor tlačítkem  na televizoru ani na dálkovém ovladači. Neodebírejte jednotku Flash USB.
- 3 - Po dokončení aktualizace televizor znovu zobrazí poslední sledovaný kanál.

Dojde-li během aktualizace k výpadku proudu, neodpojujte jednotku USB Flash od televizoru. Po obnovení napájení bude aktualizace pokračovat.

Chcete-li zabránit náhodné aktualizaci softwaru televizoru, odstraňte soubor **autorun.upg** z jednotky USB Flash.

Verze softwaru

Zobrazení aktuální verze softwaru televizoru...

- 1 - Stiskněte tlačítko , vyberte možnost **Všechna nastavení** a stiskněte tlačítko **OK**.
- 2 - Vyberte možnost **Aktualizace softwaru** > **Informace o aktuálním softwaru** a stiskněte tlačítko **OK**.
- 3 - Zobrazí se verze, poznámky k verzi a datum vytvoření. Je-li k dispozici číslo Netflix ESN, zobrazí se také.
- 4 - Stisknutím tlačítka , v případě potřeby opakovaným, nabídku zavřete.

Automatické aktualizace softwaru

Po zapnutí možnosti Automatické aktualizace softwaru budou aktualizace softwaru vašeho televizoru probíhat automaticky. Pokud televizor nepoužíváte, ponechte ho v pohotovostním stavu.

- 1 - Stiskněte tlačítko , vyberte možnost **Všechna nastavení** a stiskněte tlačítko **OK**.
- 2 - Vyberte možnost **Aktualizace softwaru** > **Automatické aktualizace softwaru** a stiskněte tlačítko **Zapnuto/Vypnuto**.
- 3 - Stisknutím tlačítka **◀** (vlevo), v případě potřeby opakovaným, nabídku zavřete.

Software s otevřeným zdrojovým kódem

Tento televizor obsahuje software s otevřeným zdrojovým kódem. TTP Vision Europe B.V. tímto nabízí, že na vyžádání poskytne úplnou kopii odpovídajícího zdrojového kódu pro autorskými právy chráněné balíčky softwaru s otevřeným zdrojovým kódem, které jsou použity v tomto výrobku a u kterých takovou nabídku vyžadují příslušné licence.

Tato nabídka platí až tři roky po nákupu výrobku a vztahuje se na kohokoli, kdo obdrží toto sdělení. Chcete-li získat zdrojový kód, kontaktujte nás prosím (anglicky) na adrese . . .

open.source@tpvision.com

Licence open source

O licenci open source

Informace ČTI MNE týkající se zdrojového kódu částí softwaru televizoru od společnosti TP Vision Netherlands B.V., na které se vztahuje licence open source.

Toto je dokument popisující distribuci zdrojového kódu použitého v televizoru TP Vision Netherlands B.V., který spadá pod působnost podmínek licence typu GNU General Public License (obecná veřejná licence neboli GPL) nebo GNU Lesser General Public License (LGPL neboli nižší obecná veřejná licence GPL), případně jakékoli jiné licence vztahující se na otevřený zdrojový kód. Informace o tom, jak lze získat

kopie tohoto softwaru, naleznete v návodu k použití.

SPOLEČNOST TP Vision Netherlands B.V. OHLEDNĚ TOHOTO SOFTWARU NEPOSKYTUJE ŽÁDNÉ ZÁRUKY, VÝSLOVNĚ NEBO PŘEDPOKLÁDANÉ, VČETNĚ ZÁRUK OBCHODOVATELNOSTI NEBO VHODNOSTI PRO URČITÝ ÚČEL. Společnost TP Vision Netherlands B.V. k tomuto softwaru neposkytuje žádnou podporu. To však nemá vliv na vaše záruky a zákonná práva vyplývající z nákupu výrobků společnosti TP Vision Netherlands B.V. Týká se to pouze tohoto zdrojového kódu, který vám byl zpřístupněn.

Oznámení

Bude-li k dispozici nový software televizoru ke stažení nebo jiné informace o softwaru, můžete obdržet oznámení.

Jak si přečíst tato oznámení...

- 1 - Stiskněte tlačítko , vyberte možnost **Všechna nastavení** a stiskněte tlačítko **OK**.
- 2 - Vyberte možnost **Aktualizace softwaru** > **Oznámení**.
- 3 - Můžete si přečíst aktuální oznámení, nebo vybrat jiné dostupné oznámení.
- 4 - Stisknutím tlačítka **◀** (vlevo), v případě potřeby opakovaným, nabídku zavřete.

Vlastnosti

23.1

Ochrana životního prostředí

Energetický štítek EU

Energetický štítek EU vás informuje o třídě úspory energie tohoto výrobku. Čím je třída úspory energie výrobku ekologičtější, tím méně energie spotřebuje. Na štítku naleznete informace o třídě úspory energie, průměrné spotřebě energie výrobku a průměrné spotřebě energie za 1 rok. Hodnoty o spotřebě energie výrobku najdete také na webových stránkách společnosti Philips pro vaši zemi na adrese www.philips.com/TV

Informace o produktu

32PFS6401

- Třída energetické účinnosti: A
- Velikost viditelné obrazovky: 80 cm / 32"
- Spotřeba energie v zapnutém režimu (W): 34 W
- Roční spotřeba energie (kWh) *: 50 kWh
- Spotřeba energie v pohotovostním režimu (W) **: 0,30 W
- Rozlišení displeje (pixely): 1920 x 1080p

43PUS6401

- Třída energetické účinnosti: A
- Velikost viditelné obrazovky: 108 cm / 43"
- Spotřeba energie v zapnutém režimu (W): 67 W
- Roční spotřeba energie (kWh) *: 98 kWh
- Spotřeba energie v pohotovostním režimu (W) **: 0,30 W
- Rozlišení displeje (pixely): 3840 x 2160p

49PUS6401

- Třída energetické účinnosti: A
- Velikost viditelné obrazovky: 123 cm / 49"
- Spotřeba energie v zapnutém režimu (W): 87 W
- Roční spotřeba energie (kWh) *: 127 kWh
- Spotřeba energie v pohotovostním režimu (W) **: 0,30 W
- Rozlišení displeje (pixely): 3840 x 2160p

55PUS6401

- Třída energetické účinnosti: A
- Velikost viditelné obrazovky: 139 cm / 55"
- Spotřeba energie v zapnutém režimu (W): 91 W
- Roční spotřeba energie (kWh) *: 133 kWh
- Spotřeba energie v pohotovostním režimu (W) **: 0,30 W
- Rozlišení displeje (pixely): 3840 x 2160p

* Roční spotřeba energie v kWh: vychází ze spotřeby energie televizoru, který je v provozu 4 hodiny denně, 365 dní v roce. Skutečná spotřeba energie

závisí na způsobu využívání televizoru.

** Je-li televizor vypnutý dálkovým ovladačem a není aktivní žádná funkce.

Likvidace produktu

Likvidace starého výrobku a baterií

Tento výrobek je navržen a vyroben z materiálů a komponentů nejvyšší kvality, které je možné recyklovat a opětovně použít.



Pokud je výrobek označen tímto symbolem přeškrtnutého kontejneru, znamená to, že podléhá směrnici EU 2012/19/ES.



Zjistěte si informace o místním systému sběru tříděného odpadu elektrických a elektronických výrobků.

Dodržujte místní směrnice a staré výrobky nelikvidujte spolu s běžným odpadem domácnosti. Správnou likvidací starého výrobku předcházíte případným nepříznivým důsledkům na životní prostředí a lidské zdraví.

Výrobek obsahuje baterie podléhající směrnici EU 2006/66/ES, které nelze odkládat do běžného komunálního odpadu.



Informujte se o místních směrnicích týkajících se sběru baterií, protože správnou likvidací starého výrobku předcházíte případným nepříznivým důsledkům na životní prostředí a lidské zdraví.

23.2

Spotřeba

Technické údaje výrobku se mohou bez předchozího upozornění změnit. Další podrobnosti o technických údajích výrobku naleznete na webové stránce www.philips.com/support

Spotřeba

- Nepájení ze sítě: AC 220–240 V +/-10 %
- Okolní teplota: 5 °C až 35 °C

• Funkce úspory energie: Režim Eco, Vypnutí obrazu (pro rádio), Časovač automatického vypnutí, nabídka Nastavení Eco.

Chcete-li získat informace o spotřebě energie, přečtěte si kapitolu **Informace o produktu** .

Příkon uvedený na typovém štítku výrobku udává spotřebu energie výrobku při normálním použití v domácnosti (IEC 62087 Ed.2). Maximální příkon uvedený v závorce slouží pro stanovení elektrické bezpečnosti (IEC 60065 Ed. 7.2).

23.3

Operační systém

OS Android :

Android Nougat 7

23.4

Příjem

- Vstup antény: Koaxiální vstup 75 ohmů (IEC75)
- Pásmo tuneru: Hyperband, S-Channel, UHF, VHF
- DVB: DVB-T2 (podpora HEVC), DVB-C (kabel) QAM
- Přehrávání analogového videa: SECAM, PAL
- Přehrávání digitálního videa: MPEG2 SD/HD (ISO/IEC 13818-2), MPEG4 SD/HD (ISO/IEC 14496-10)
- Přehrávání digitálního zvuku (ISO/IEC 13818-3)
- Vstup satelitní antény: 75 Ohmů typ F
- Rozsah vstupní frekvence: 950 až 2150 MHz
- Rozsah vstupní úrovně: 25 až 65 dBm
- DVB-S/S2 QPSK, přenosová rychlost 2 až 45 M symbolů, SCPC a MCPC
- LNB: DiSEqC 1.0, podpora 1 až 4 LNB, volba polarity 14/18 V, volba pásma 22 kHz, režim Tone Burst, el. proud LNB max. 300 mA

23.5

Typ obrazovky

Úhlopříčka obrazovky

- 43PUx6401 : 108 cm / 43"
- 49PUx6401 : 123 cm /49"
- 55PUx6401 : 139 cm /55"

Rozlišení displeje

- 3840 x 2160p

23.6

Rozlišení vstupu obrazu:

Videoformáty

Rozlišení – Obnovovací frekvence

- 480i – 60 Hz
- 480p – 60 Hz
- 576i – 50 Hz
- 576p – 50 Hz
- 720p – 50 Hz, 60 Hz
- 1080i – 50 Hz, 60 Hz
- 1080p – 24 Hz, 25 Hz, 30 Hz
- 2160p – 24 Hz, 25 Hz, 30 Hz, 50 Hz, 60 Hz

Počítačové formáty

Rozlišení (mimo jiné)

- 640 x 480p – 60 Hz
- 800 x 600p – 60 Hz
- 1024 x 768p – 60 Hz
- 1280 x 768p – 60 Hz
- 1360 x 765p – 60 Hz
- 1360 x 768p – 60 Hz
- 1280 x 1024p – 60 Hz
- 1920 x 1080p – 60 Hz
- 3840 x 2160p – 24 Hz, 25 Hz, 30 Hz, 50 Hz, 60 Hz

23.7

Rozměry a hmotnost

32PFS6401

- bez stojanu:
Šířka 726,5 mm – výška 438,7 mm – hloubka 76,8 mm – hmotnost ± 5,63 kg
- se stojanem:
Šířka 726,5 mm – výška 483,3 mm – hloubka 168,7 mm – hmotnost ± 5,89 kg

43PUx6401

- bez stojanu:
Šířka 968,2 mm – výška 575,7 mm – hloubka 76,8 mm – hmotnost ± 9,38 kg
- se stojanem:
Šířka 968,2 mm – výška 623,3 mm – hloubka 204,2 mm – hmotnost ± 9,69 kg

49PUx6401

- bez stojanu:
Šířka 1099,2 mm – výška 645,3 mm – hloubka 78,6 mm – hmotnost ± 11,01 kg
- se stojanem:
Šířka 1099,2 mm – výška 699,7 mm – hloubka 213,2 mm – hmotnost ± 11,31 kg

55PUx6401

- bez stojanu:
Šířka 1239,2 mm – výška 724,7 mm – hloubka 84,8 mm – hmotnost ± 16 kg
- se stojanem:

Šířka 1239,2 mm – výška 779,5 mm – hloubka 231,7 mm – hmotnost ± 16,3 kg

23.8

Možnosti připojení

Boční strana televizoru

- HDMI 3 in – ARC
- HDMI 4 in – MHL – ARC
- USB 2 – USB 2.0
- USB 3 – USB 3.0 (modrý)
- 1x slot Common Interface: CI+ CAM
- Sluchátka – stereofonní minikonektor 3,5 mm

Zadní část televizoru

- Vstup zvuku (DVI na HDMI) – stereofonní minikonektor 3,5 mm
- Konektor SCART: Audio L/R, CVBS vstup, RGB
- YPbPr : Y Pb Pr, Audio L/R

Dolní část televizoru

- HDMI 1 in – HDCP 2.2
- HDMI 2 in – HDCP 2.2
- USB 1 – USB 2.0
- Výstup zvuku – optický Toslink
- Síť LAN – RJ45
- Anténa (75 ohmů)
- Satelitní tuner

Dolby Digital, Dolby Digital Plus, DTS Premium Sound™, MPEG-1/2/2.5 Layer I/II/III (včetně MP3), WMA (verze 2 až verze 9.2), WMA Pro (v9/v10)

• Titulky:

– Formáty: SAMI, SubRip (SRT), SubViewer (SUB), MicroDVD (TXT), mplayer2 (TXT), TMPlayer (TXT)
– Kódování znaků: UTF-8, střední Evropa a východní Evropa (Windows-1250), azbuka (Windows-1251), řečtina (Windows-1253), turečtina (Windows-1254), západní Evropa (Windows-1252)

• Obrazové kodeky: JPEG, PNG, BMP

• Omezení:

– Maximální podporovaná celková přenosová rychlost pro soubor média je 30 Mb/s.
– Maximální podporovaná přenosová rychlost videa pro soubor média je 20 Mb/s.
– MPEG-4 AVC (H.264) podporováno do High Profile @ L5.1.
– H.265 (HEVC) podporováno do Main / Main 10 Profile do úrovně 5.1
– VC-1 podporováno do Advanced Profile @ L3.

Podporovaný software serveru médií (DMS)

- Můžete použít libovolný software mediálního serveru s certifikací DLNA V1.5 (třída DMS).
- Můžete používat aplikaci Philips TV Remote na mobilních zařízeních (iOS a Android).

Výkon se může lišit v závislosti na možnostech použitého mobilního zařízení a softwaru.

23.9

Zvuk

- technologie wOOx
- HD Stereo
- Výstupní výkon (RMS): 20 W
- Dolby Digital Plus®
- DTS Premium Sound™

23.10

Multimédia

Připojení

- USB 2,0 / USB 3.0
- Ethernet LAN RJ-45
- Wi-Fi 802.11a/b/g/n (vestavěné)
- BT2.1 s EDR a BT4.0 s BLE

Podporované systémy souborů USB

- FAT 16, FAT 32, NTFS

Formáty přehrávání

- Formáty: 3GP, AVCHD, AVI, MPEG-PS, MPEG-TS, MPEG-4, Matroska (MKV), Quicktime (MOV, M4V, M4A), Windows Media (ASF/WMV/WMA)
- Video kodeky: MPEG-1, MPEG-2, MPEG-4 Part 2, MPEG-4 Part 10 AVC (H264), H.265 (HEVC), VC-1, WMV9
- Audio kodeky: AAC, HE-AAC (v1/v2), AMR-NB,

Nápověda a podpora

Zaregistrujte svůj televizor

Zaregistrujte si svůj televizor a využijte celou řadu výhod zahrnujících plnou podporu (včetně stahování), privilegovaného přístupu k informacím o nových výrobcích, exkluzivních nabídkách a slev, možnosti vyhrát ceny i účasti ve zvláštních průzkumech týkajících se nových výrobků na trhu.

Přejděte na webové stránky www.philips.com/welcome

Používání nápovědy

Tento televizor nabízí nápovědu na obrazovce .

Otevření nápovědy

1 - Stiskněte tlačítko  HOME.

2 - Vyberte

možnosti **Nastavení** > **Nápověda** > **Uživatelská příručka**.

Chcete-li nápovědu číst jako knihu, vyberte možnost **Knihy**. Chcete-li vyhledat klíčové slovo, vyberte možnost **Klíčové slovo**.

Můžete také otevřít možnost  **Nápověda** z hlavní nabídky nebo z nabídky televizoru.

Než provedete pokyny **Nápovědy**, **Nápovědu** zavřete.

U některých činností, jako je například Teletext, mají barevná tlačítka specifické funkce a nemohou otevřít **Nápovědu**.

Nápověda k televizoru v tabletu, chytrém telefonu nebo počítači

Aby se vám delší pokyny nebo postupy prováděly lépe, můžete si **Nápovědu** stáhnout ve formátu PDF a číst ji v chytrém telefonu, v tabletu nebo na počítači. Z počítače si také můžete příslušnou stránku **Nápovědy** vytisknout.

Chcete-li si stáhnout **Nápovědu** (uživatelskou příručku), přejděte na webové stránky www.philips.com/support

Odstraňování problémů

Zapnutí a dálkový ovladač

Televizor se nezapne

- Odpojte napájecí kabel ze zásuvky. Před opětovným zapojením minutu vyčkejte.
- Zkontrolujte, zda je napájecí kabel správně zapojen.

Vrzání při spuštění nebo vypnutí

Když televizor zapnete, vypnete nebo přepnete do pohotovostního režimu, můžete z jeho těla slyšet vrzavý zvuk. Jedná se o normální zvuk, který je způsobem přirozeným rozpínáním a smršťováním těla přístroje při zahřívání a ochlazování. Výkon televizoru není žádným způsobem ovlivněn.

Televizor nereaguje na dálkový ovladač

Po spuštění se televizor chvíli aktivuje. Během této doby nereaguje na dálkový ovladač ani na tlačítka na přístroji. Jedná se o normální chování.

Pokud televizor nereaguje na dálkový ovladač ani později, můžete funkci dálkového ovladače zkontrolovat pomocí fotoaparátu mobilního telefonu. Zapněte fotoaparát telefonu a namířte dálkový ovladač do objektivu. Při stisknutí libovolného tlačítka dálkového ovladače byste ve fotoaparátu měli vidět bliknutí infračervené diody. Pokud tomu tak je, ovladač funguje a je třeba zkontrolovat televizor. Jestliže bliknutí nezaznamenáte, dálkový ovladač může být rozbitý nebo může mít slabé baterie. Tato metoda kontroly nefunguje u dálkových ovladačů, které jsou s televizorem bezdrátově spárovány.

Po zobrazení úvodní obrazovky Philips se televizor přepne zpět do pohotovostního režimu

Pokud televizor odpojíte od napájení a znovu jej připojíte v pohotovostním režimu, zobrazí se úvodní obrazovka a poté se televizor vrátí do pohotovostního režimu. Jedná se o normální chování. Chcete-li ukončit pohotovostní režim televizoru, stiskněte tlačítko  na dálkovém ovladači nebo na televizoru.

Kontrolka pohotovostního režimu bliká

Odpojte napájecí kabel ze zásuvky. Před opětovným zapojením 5 minut vyčkejte. Pokud blikání neustává, kontaktujte TV oddělení péče o zákazníky společnosti Philips.

Kanály

Během instalace nebyly nalezeny žádné digitální kanály

Zkontrolujte technické údaje a ověřte, zda váš televizor podporuje standard DVB-T nebo DVB-C ve vaší zemi.

Zkontrolujte, zda jsou správně zapojeny všechny kabely a zda je vybrána správná síť.

V seznamu nejsou zobrazeny dříve nainstalované kanály

Zkontrolujte, zda jste vybrali správný seznam kanálů.

Kanál DVB-T2 HEVC

Zkontrolujte technické údaje a ověřte, zda váš televizor podporuje standard DVB-T2 HEVC ve vaší zemi, a znovu nainstalujte kanál DVB-T.

Obraz

Obraz chybí nebo je zkreslený

- Zkontrolujte, zda je k televizoru správně připojena anténa.
- Zkontrolujte, zda je jako zdroj vybráno správné zařízení.
- Zkontrolujte připojení externího zařízení nebo zdroje.

Je slyšet zvuk, ale obraz chybí

- Zkontrolujte, zda je obraz správně nastaven.

Nekvalitní příjem antény

- Zkontrolujte, zda je k televizoru správně připojena anténa.
- Kvalitu příjmu mohou ovlivnit reproduktory, neuzemněná zvuková zařízení, neonové osvětlení nebo vysoké budovy a jiné velké objekty. Pokuste se zlepšit kvalitu obrazu přesměrováním antény nebo umístěním zařízení z dosahu televizoru.
- Je-li špatný příjem pouze u některého kanálu, zkuste jej doladit.

Nekvalitní obraz ze zařízení

- Zkontrolujte, zda je zařízení správně připojeno.
- Zkontrolujte, zda je obraz správně nastaven.

Nastavení obrazu se po chvíli změní

Zkontrolujte, zda je možnost **Umístění** nastavena na hodnotu **Doma**. Nastavení v tomto režimu je možné upravovat a ukládat.

Zobrazuje se komerční reklama

Zkontrolujte, zda je možnost **Umístění** nastavena na hodnotu **Doma**.

Obraz neodpovídá obrazovce

Přejděte na jiný formát obrazu.

Formát obrazů se u jednotlivých kanálů mění

Vyberte jiný formát obrazu než Automatický.

Obraz je ve špatné pozici

Signál obrazu z některých zařízení nemusí přesně odpovídat obrazovce. Zkontrolujte výstupní signál z připojeného zařízení.

Obraz z počítače není stabilní

Zkontrolujte, zda počítač používá podporované rozlišení a obnovovací frekvenci.

Zvuk

Zvuk chybí nebo je špatné kvality

Pokud televizor nezaznamená žádný zvukový signál, automaticky vypne výstup zvuku. Nejedná se o závadu.

- Zkontrolujte, zda je zvuk správně nastaven.
- Zkontrolujte, zda jsou všechny kabely řádně připojeny.
- Zkontrolujte, zda není hlasitost ztlumena.
- Zkontrolujte, zda je výstup zvuku televizoru připojen na výstup zvuku systému domácího kina. Zvuk by měl být slyšet z reproduktorů systému HTS.
- U některých zařízení je třeba ručně aktivovat výstup zvuku HDMI. Pokud je zvuk HDMI aktivován, ale stále nic neslyšíte, zkuste změnit digitální formát zvuku zařízení na PCM (Pulse Code Modulation). Pokyny naleznete v příručce k danému zařízení.

HDMI a USB

Rozhraní HDMI

- Upozorňujeme, že podpora připojení HDCP (High-bandwidth Digital Content Protection) může způsobit, že při zobrazování obsahu ze zařízení HDMI může dojít k prodlevě.
 - Pokud televizor nerozpozná zařízení HDMI a nezobrazí žádný obraz, přepněte zdroj na jiné zařízení a poté zpět na požadované zařízení.
 - Pokud je obraz nebo zvuk ze zařízení připojeného k portu **HDMI 1** nebo **HDMI 2** zkreslený, připojte zařízení k portu **HDMI 3** nebo **HDMI 4** na televizoru.
 - Pokud je obraz nebo zvuk ze zařízení připojeného přes HDMI zkreslený, ověřte, zda by změna nastavení **HDMI Ultra HD** mohla problém vyřešit. Další informace získáte v nabídce **Nápověda** výběrem možnosti **Klíčová slova** a vyhledáním položky **HDMI Ultra HD**.
 - Pokud dochází k přerušovaným poruchám zvuku, zkontrolujte výstupní nastavení zařízení HDMI.
 - Používáte-li adaptér HDMI na DVI nebo kabel HDMI na DVI, připojte další audio kabel ke vstupu audio (pouze mini jack), je-li k dispozici.
- HDMI EasyLink** nefunguje

- Zkontrolujte, zda jsou vaše zařízení HDMI kompatibilní s funkcí HDMI-CEC. Funkce EasyLink je možné použít pouze u zařízení, která podporují funkci HDMI-CEC.

Nezobrazuje se ikona zvuku

- Když je připojené zvukové zařízení HDMI-CEC a vy nastavujete hlasitost zvuku v zařízení dálkovým ovladačem, takové chování je normální.

Nezobrazují se fotografie, videa a hudba ze zařízení

USB

- Zkontrolujte, zda je úložné zařízení USB nastaveno jako kompatibilní s normou pro velkokapacitní paměťová zařízení (informace jsou uvedeny v dokumentaci k danému zařízení).
- Zkontrolujte, zda je úložné zařízení USB kompatibilní s televizorem.
- Zkontrolujte, zda televizor podporuje příslušný formát obrazu a zvuku.

Trhané přehrávání souborů ze zařízení USB

- Přenos z úložného zařízení USB může být omezen přenosovou rychlostí do televizoru. Důsledkem může být nízká kvalita přehrávání.

Síť, bezdrátová

Síť Wi-Fi nebyla nalezena nebo je rušena

- Mikrovlnné trouby, telefony DECT nebo jiná zařízení Wi-Fi 802.11b/g/n v blízkosti bezdrátové sítě mohou způsobovat rušení sítě.
- Pokud vaši televizi používáte v oblasti, kde je mnoho jiných bezdrátových routerů (bytové zástavby atd.), doporučujeme váš router používat 5GHz frekvenci (802.11ac).
- Zkontrolujte, zda brány firewall v síti umožňují bezdrátový přístup k televizoru.
- Abyste zajistili snazší proces instalace bezdrátové sítě, neskrývejte název vašeho routeru vypnutím vysílání identifikátoru SSID.
- Pokud vám bezdrátová síť doma nefunguje správně, můžete použít instalaci kabelové sítě.

Připojení k síti Wi-Fi je pomalé

- Pro router použijte vysokorychlostní (širokopásmové) připojení k internetu.
- Omezte počet zařízení, jež používají stejný router.
- Informace o dosahu v budově, přenosové rychlosti a jiných faktorech kvality signálu naleznete v uživatelské příručce bezdrátového routeru.

DHCP

- Jestliže se připojení nezdaří, můžete zkontrolovat nastavení DHCP (Dynamic Host Configuration Protocol) routeru. Hodnota DHCP by měla být nastavena na Zapnuto.

Bluetooth

Chyba spárování

- Ujistěte se, že je zařízení v párovacím režimu. Přečtěte si uživatelskou příručku zařízení.
- Ponechte router a bezdrátový reproduktor co nejbližší k televizoru.
- Místa s vysokou mírou bezdrátové aktivity (například byty s velkým počtem bezdrátových routerů) mohou bezdrátové připojení narušovat.
- Párování několika zařízení najednou s televizí nemusí fungovat.

Ztráta připojení Bluetooth

- Vždy umístěte bezdrátový reproduktor v dosahu 5 metrů od televizoru.

Synchronizace obrazu a zvuku reproduktorů

Bluetooth

- Než si zakoupíte reproduktor Bluetooth, informujte se, jaká je kvalita jeho synchronizace obrazu a zvuku. Této vlastnosti se říká „synchronizace pohybu rtů“. Některá zařízení Bluetooth fungují nesprávně. Prodejce vám poradí.





Internet

Internet nefunguje

- Je-li připojení k routeru v pořádku, zkontrolujte připojení routeru k internetu.

Nesprávný jazyk nabídky

Změňte jazyk zpět na váš jazyk.

- 1 - Stiskněte tlačítko .
- 2 - Vyberte ikonu  (Nastavení) a stiskněte tlačítko **OK**.
- 3 - Pětkrát stiskněte tlačítko  (dolů).
- 4 - Klikněte 3x na šipku  (vpravo), vyberte jazyk a stiskněte tlačítko **OK**.
- 5 - Stisknutím tlačítka  **BACK** nabídku zavřete.

24.4

Nápověda online

Chcete-li vyřešit jakýkoli problém související s televizorem Philips, můžete se obrátit na naši online podporu. Můžete si přitom vybrat svůj jazyk a zadat číslo modelu výrobku.

Přejděte na webové stránky www.philips.com/support.

Na webových stránkách podpory naleznete telefonní číslo pro kontaktování podpory ve vaší zemi a také odpovědi na časté otázky (FAQ). V některých zemích můžete chatovat s našimi spolupracovníky a položit

otázku přímo nebo prostřednictvím e-mailu.
Nový software nebo příručku televizoru můžete
stáhnout pro přečtení k počítači.

24.5

Podpora a servis

Podporu nebo informace ohledně opravy můžete
získat na telefonní lince střediska péče o zákazníky
ve vaší zemi. V případě potřeby se naši servisní
technici postarají o opravu televizoru.

Telefonní číslo naleznete v tištěné dokumentaci
dodané s televizorem.

Můžete se také podívat na naše webové stránky
www.philips.com/support a vybrat požadovanou
zemi.

Číslo modelu televizoru a sériové číslo

Pravděpodobně budete požádáni o zadání čísla
modelu výrobku a sériového čísla. Tato čísla
naleznete na štítku na obalu nebo na zadní či spodní
části televizoru.

Pozor

Nesnažte se televizor opravovat sami. Mohlo by dojít
k vážnému zranění, nevratnému poškození televizoru
a ke ztrátě záruky.

Bezpečnost a péče

25.1

Bezpečnost

Důležité

Před použitím televizoru si pečlivě přečtěte všechny bezpečnostní pokyny. Je-li škoda způsobena nedodržením pokynů, záruka se stává neplatnou.

Nebezpečí požáru nebo úrazu elektrickým proudem

- Televizor nikdy nevystavujte působení deště nebo vody. Do blízkosti televizoru nikdy neumisťujte nádoby s kapalinami, například vázy. Pokud se kapaliny rozlijí na televizor nebo do něho vniknou, televizor ihned odpojte od síťové zásuvky. Před použitím požádejte o kontrolu televizoru středisko péče o zákazníky společnosti Philips.
- Nikdy televizor, dálkový ovladač ani baterie nevystavujte nadměrnému teplu. Nikdy je neumisťujte do blízkosti hořících svíček, otevřeného ohně či jiných tepelných zdrojů, a to včetně přímého slunečního světla.
- Nikdy nevkládejte žádné předměty do ventilačních otvorů nebo jiných otvorů na televizoru.
- Nikdy nepokládejte těžké předměty na napájecí kabel.
- Při zapojování do zástrček nepoužívejte sílu. Uvolněné zástrčky mohou způsobit jiskření nebo požár. Zajistěte, aby nedocházelo k napínání napájecího kabelu při otáčení televizní obrazovky.
- Chcete-li televizor odpojit od síťového napájení, je nutné vytáhnout zástrčku televizoru. Při odpojování napájení vždy tahejte za zástrčku, nikdy ne za kabel. Zajistěte, aby zástrčka, napájecí kabel i zásuvka byla neustále zcela přístupná.

Nebezpečí zranění nebo poškození televizoru

- Ke zvedání a přenášení televizoru s hmotností převyšující 25 kg jsou třeba dvě osoby.
- Pokud chcete televizor umístit na podstavec, použijte pouze dodaný podstavec. Podstavec pevně připevněte k televizoru. Televizor umístěte na hladký rovný povrch, který udrží hmotnost televizoru a podstavce.
- Při připevňování na zeď zkontrolujte, zda držák bezpečně udrží hmotnost televizoru. Společnost TP Vision nenesou žádnou odpovědnost za nesprávné

připevnění na zeď, které se stane příčinou nehody, zranění nebo škod.

- Části tohoto výrobku jsou vyrobeny ze skla. Při manipulaci postupujte opatrně, aby nedošlo ke zranění nebo škodám.

Nebezpečí poškození televizoru!

Před připojením televizoru k síťové zásuvce se ujistěte, že napájecí napětí odpovídá hodnotě vytištěné na zadní straně televizoru. Jestliže je napětí odlišné, nikdy televizor nepřipojujte k síťové zásuvce.

Nebezpečí poranění dětí

Postupujte podle těchto opatření, abyste zabránili převrnutí televizoru a případnému následnému poranění dětí:

- Nikdy televizor neumisťujte na povrch pokrytý látkou nebo jiným materiálem, který lze stáhnout.
- Ujistěte se, že žádná část televizoru nepřesahuje přes okraj montážního povrchu.
- Nikdy televizor neumisťujte na vysoký nábytek, např. na knihovnu, bez ukotvení nábytku a televizoru ke zdi nebo vhodné opoře.
- Poučte děti o nebezpečí hrozícím při pokusu vylézt na nábytek k televizoru.

Nebezpečí spolknutí baterií!

Dálkový ovladač může obsahovat knoflíkové baterie, který by malé děti mohly snadno spolknout. Dbejte, aby tyto baterie byly vždy mimo dosah dětí.

Nebezpečí přehřívání

Televizor nikdy neinstalujte do uzavřeného prostoru. Po všech stranách televizoru ponechte vždy volný prostor nejméně 10 cm (z důvodu zajištění proudění vzduchu). Zkontrolujte, zda ventilační otvory na televizoru nezakrývají závěsy nebo jiné předměty.

Bouřky

Před bouřkou odpojte televizor ze zásuvky a antény.

Během bouřky se nedotýkejte žádné části televizoru, napájecího kabelu ani anténního kabelu.

Nebezpečí poškození sluchu

Nepoužívejte sluchátka při vysoké hlasitosti po delší dobu.

Nízké teploty

Při převozu televizoru při teplotě nižší než 5 °C jej před připojením k síťové zásuvce rozbalte a počkejte, dokud nedosáhne pokojové teploty.

Vlhkost

Jen zřídka může vlivem působení teploty a vlhkosti dojít k nepatrné kondenzaci uvnitř skleněné přední části televizoru (u některých modelů). Abyste tomu zabránili, nevystavujte televizor přímému slunečnímu záření, horku nebo extrémní vlhkosti. Jestliže dojde ke kondenzaci, sama zmizí po spuštění televizoru na několik hodin.

Vlhkost způsobená kondenzací nenaruší příjem televizoru ani nezpůsobí žádnou poruchu.

25.2

Péče o obrazovku

- Nikdy se obrazovky nedotýkejte a dbejte, abyste ji nepromáčkli, neodřeli či do ní nenarazili žádným předmětem.
- Před čištěním odpojte televizor od elektrické sítě.
- Televizor a rám očistěte měkkým vlhkým hadříkem a jemně je otřete. Dejte pozor, abyste se nedotkli diod LED AmbientLight za zadní straně televizoru. Při čištění televizoru nikdy nepoužívejte takové látky, jako je například alkohol, chemikálie nebo čisticí prostředky pro domácnost.
- Abyste zabránili deformacím a vyblednutí barev, otřete kapky vody co nejdříve.
- Vyhýbejte se pokud možno statickým obrazům. Statické obrazy jsou obrazy, které zůstávají na obrazovce delší dobu. Statické obrazy jsou nabídky na obrazovce, černé pruhy, zobrazení času apod. Musíte-li statické obrazy používat, snižte kontrast a jas obrazovky, abyste ji chránili před poškozením.

Podmínky používání

26.1

Podmínky používání – televizor

2016 © TP Vision Europe B.V. Všechna práva vyhrazena.

Tento produkt uvedla na trh společnost TP Vision Europe B.V. by TP Vision Europe B.V. nebo jedna z jeho dceřiných společností, které se v tomto dokumentu označují jako TP Vision, což je výrobce daného produktu. Společnost TP Vision je poskytovatelem záruky na televizor, k němuž byla přibalena tato příručka. Philips a emblém štítu Philips jsou registrované ochranné známky společnosti Koninklijke Philips N.V.

Technické údaje se mohou změnit bez předchozího upozornění. Ochranné známky jsou majetkem společnosti Koninklijke Philips N.V nebo příslušných vlastníků. Společnost TP Vision si vyhrazuje právo kdykoli výrobky měnit, aniž by vznikla povinnost odpovídajícím způsobem upravit dříve dodané zboží.

Tištěné materiály dodávané společně s televizorem a příručka uložená v paměti televizoru nebo stažená z webových stránek Philips www.philips.com/support jsou považovány za dostatečný návod k používání systému.

Jsme přesvědčeni o přiměřenosti materiálu v této příručce s ohledem na zamýšlené použití systému. Pokud dojde k použití výrobku nebo jeho jednotlivých modulů či procesů k jiným než zde uvedeným účelům, je třeba získat potvrzení o jejich platnosti a vhodnosti. Společnost TP Vision zaručuje, že samotný materiál nenaruší žádné patenty USA. Žádná jiná záruka není poskytována, ani ji nelze vyvozovat. Společnost TP Vision neodpovídá za žádné chyby v obsahu tohoto dokumentu ani za problémy vzniklé v důsledku obsahu v tomto dokumentu. Chyby ohlášené společností Philips budou co nejdříve opraveny a publikovány na jejich webových stránkách podpory.

Podmínky záruky: Nebezpečí zranění, poškození televizoru nebo zneplatnění záruky!
Nikdy se nepokoušejte opravit televizor sami. Televizor i příslušenství používejte vždy v souladu se záměrem výrobce. Varovný symbol na zadní straně televizoru upozorňuje na riziko úrazu elektrickým proudem. Nikdy nesundávejte kryt televizoru. V případě potřeby servisu nebo oprav vždy kontaktujte TV podporu zákazníků společnosti Philips. Telefonní číslo naleznete v tištěné dokumentaci dodané s televizorem. Můžete se také podívat na naše webové stránky www.philips.com/support

a vybrat požadovanou zemi. Jakékoli operace, které jsou v této příručce výslovně zakázány, a úpravy nebo montážní postupy, které v této příručce nejsou doporučeny nebo schváleny, budou mít za následek zneplatnění záruky.

Pixelová charakteristika

Tento TV výrobek obsahuje vysoký počet barevných pixelů. Ačkoli míra efektivních pixelů dosahuje hodnoty 99,999 % nebo více, mohou se na obrazovce neustále objevovat černé tečky nebo jasné světelné body (červené, zelené nebo modré). Jedná se o strukturální vlastnost displeje (nevybočující z průmyslových standardů), nikoli o závadu.

Prohlášení o shodě CE

Tímto společnost TP Vision Europe B.V. prohlašuje, že tento televizor splňuje základní požadavky a další příslušná ustanovení směrnice 2014/53/EU (rádiová zařízení), 2009/125/ES (ekodesign), 2010/30/EU (energetické štítky) a 2011/65/ES (použití nebezpečných látek).

Soulad se standardy EMP

Společnost TP Vision vyrábí a prodává mnoho výrobků určených pro spotřebitele. Tyto výrobky mají obecnou vlastnost vysílat a přijímat elektromagnetické signály, stejně jako veškerá elektronická zařízení. Jedním z hlavních obchodních principů společnosti TP Vision je přijímat u výrobků veškerá nezbytná opatření na ochranu zdraví a bezpečnosti v souladu se všemi příslušnými právními požadavky a standardy EMF (elektrická, magnetická a elektromagnetická pole) platnými v době výroby výrobku.

Společnost TP Vision se zavázala vyvíjet, vyrábět a prodávat výrobky, které nemají nepříznivé účinky na zdravotní stav. Společnost TP Vision potvrzuje, že pokud jsou její výrobky řádně používány k účelu, k jakému byly vyrobeny, je jejich používání podle nejnovějších vědeckých důkazů bezpečné. Společnost TP Vision se aktivně podílí na vývoji mezinárodních standardů EMF a bezpečnostních norem. Tato činnost společnosti TP Vision umožňuje předvídat další vývoj v oblasti standardizace, který tak dokáže rychle zapracovat do svých výrobků.

26.2

Podmínky používání – Philips App Gallery

Další informace získáte v nabídce **Nápověda** výběrem možnosti **Klíčová slova** a vyhledáním položky **Podmínky používání, App Gallery**.

Autorská práva

27.1

MHL

MHL, Mobile High-Definition Link a logo MHL jsou ochranné známky nebo registrované ochranné známky společnosti MHL, LLC.



27.2

Ultra HD

Logo DIGITALEUROPE UHD Display je ochranná známka společnosti DIGITALEUROPE.



27.3

Rozhraní HDMI

Označení HDMI a HDMI High-Definition Multimedia Interface a logo HDMI jsou ochranné známky nebo registrované ochranné známky společnosti HDMI Licensing LLC v USA a dalších zemích.



27.4

Dolby Digital Plus

Vyrobeno na základě licence od společnosti Dolby Laboratories. Dolby a symbol dvojitého D jsou ochranné známky společnosti Dolby Laboratories.



27.5

DTS Premium Sound™

Informace o patentech DTS naleznete na adrese <http://patents.dts.com>. Vyrobeno na základě licence od společnosti DTS Licensing Limited. DTS, symbol a DTS společně se symbolem jsou registrované ochranné známky a DTS Premium Sound je ochranná známka společnosti DTS, Inc. © DTS, Inc. Všechna práva vyhrazena.



27.6

Microsoft

Windows Media

Windows Media je registrovaná ochranná známka nebo ochranná známka společnosti Microsoft Corporation v USA anebo dalších zemích.



Microsoft PlayReady

Vlastníci obsahu používají technologii pro přístup k obsahu Microsoft PlayReady™, která chrání jejich duševní vlastnictví včetně obsahu podléhajícího autorským právům.

Toto zařízení využívá technologii PlayReady pro přístup k obsahu chráněnému pomocí technologie PlayReady nebo technologie WMDRM. Pokud se zařízení nepodaří správně uplatnit omezení používání obsahu, mohou vlastníci obsahu požadovat od společnosti Microsoft, aby zrušila schopnost zařízení využívat obsah chráněný technologií PlayReady. Zrušení by nemělo ovlivnit nechráněný obsah ani obsah chráněný pomocí jiných technologií přístupu. Vlastníci obsahu od vás mohou požadovat upgrade technologie PlayReady pro přístup k jejich obsahu. Pokud upgrade odmítnete, nebudete moci přistupovat k obsahu vyžadujícímu upgrade.

Wi-Fi Alliance

Wi-Fi®, logo Wi-Fi CERTIFIED, logo Wi-Fi jsou registrované ochranné známky společnosti Wi-Fi Alliance.



Kensington

(v příslušných případech)

Kensington a Micro Saver jsou registrované ochranné známky společnosti ACCO World Corporation v USA. Žádost o registraci je podána i v dalších zemích světa.



Jiné ochranné známky

Všechny další registrované a neregistrované ochranné známky jsou vlastnictvím náležitých vlastníků.

Právní omezení ohledně využívání služeb a/nebo softwaru nabízeného třetími stranami

Služby a/nebo software nabízené třetími stranami mohou být měněny, pozastaveny nebo ukončeny bez předchozího upozornění. Pokud některá z těchto situací nastane, společnost TP Vision nenesení žádnou zodpovědnost.

Rejstřík

A

Aktualizace softwaru 86
Ambilight, nastavení 59
Aplikace 43
Aplikace, Hlasové vyhledávání 8
Automatická úprava hlasitosti 57

B

Barevný tón 53
Barva 51
Barvy, řízení barev 53
Basy 56
Baterie, Dálkový ovladač 9
Bezdrátová síť 37
Bezpečnostní pokyny 95
Bluetooth 30
Bluetooth, Odebrání zařízení 31
Bluetooth, Párování 30
Bluetooth, Výběr zařízení 31

D

Data TV průvodce 73
Dálkový ovladač, Infračervený snímač 9
Dálkový ovladač, Přehled 7
DMR, Digital Media Renderer 39

E

Evropské ekologické označení Ecolabel 88

F

Formát obrazu 55
Fotoaparát, připojení 34
Fotografie, videa a hudba 70

G

Gama 54
Gamepad, připojení 32
Google Play Store 44

H

HDMI MHL 25
HDMI Ultra HD 63
HDMI, ARC 24
HDMI-CEC, EasyLink 25
Herní konzole, připojení 31
Hlasitost sluchátek 57
Hlasové vyhledávání, Aplikace 8

I

Instalace satelitu 11
Internetová paměť, vymazání 38

J

Jas 52

K

Kabelová síť 38
Kanál 17
Kanál, instalace satelitu 11
Kanál, přepnutí na kanál 18
Kanál, Seznam kanálů, filtrování 23
Kanál, Seznam kanálů, informace 17
Kanál, Seznam kanálů, otevření 17
Kanál, Seznam kanálů, vyhledávání 17

Kanál, vhodnost podle věku 18
Klávesnice USB 33
Kontrast 52
Kontrast, dynamický kontrast 54
Kontrast, kontrast videa 54
Kopie seznamu kanálů 16
Kopie seznamu kanálů, aktuální verze 16
Kopie seznamu kanálů, kopírování 16
Kopie seznamu kanálů, nahrání 16

L

Likvidace produktu 88
Likvidace televizoru a baterií 88
Logo Philips, jas 62

M

Mediační soubory, z disku USB 70
Mediační soubory, z počítače nebo zařízení NAS 70
Motion, Natural Motion 55
Multi View 85

N

Nabídka Domů 41
Nastavení Eco 61
Nastavení systému Android 40
Natural Motion 55
Název televizní sítě 39
Nyní na TV 82

O

Ostrost 52
Ostrost, redukce šumu 55
Oznámení 87

P

Péče o obrazovku 96
Pevný disk USB 33
Podmínky používání 97
Podmínky používání, App Gallery 40
Podpora online 93
Pohotovostní režim 10
Pozastavení televizního vysílání 76
Počítač, připojení 35
Problémy se sluchem 67
Problémy se zrakem 67
Problémy, Dálkový ovladač 91
Problémy, Jazyk nabídky 93
Problémy, Obraz 92
Problémy, připojení HDMI 92
Problémy, připojení USB 92
Problémy, Zvuk 92
Programy, doporučení 82
Průvodce možnostmi připojení 24
Připojení DVI-HDMI 25
Připojení YPbPr 26
Připojení, Jednotka Flash USB 34
Připojení, napájecí kabel 5
Připojení, Připojení antény 6
Připojení, Připojení satelitu 6

R

Redukce MPEG artefaktů 55
Režim kontrastu 54

Rodičovské hodnocení 18
Rychlé nastavení obrazu 56

S

Satelit, balíčky kanálů 12
Satelit, odebrání satelitu 13
Satelit, přidání satelitu 12
Satelit, ruční aktualizace kanálů 12
Satelit, Ruční instalace 13
Satelit, Unicable 12
Satelitní moduly CAM 11
Síť, bezdrátová 37
Síť, kabelová 38
Síť, nastavení 38
Síť, připojení 37
Síť, statická adresa IP 38
Síť, Wi-Fi Smart Screen 39
Síť, WoWLAN 38
Síť, WPS 37
Síť, WPS s kódem PIN. 37
Síť, zapnout připojení Wi-Fi 39
Síť, zobrazení nastavení 38
Sledování televize 18
Sluchátka 31
Soubory médií, z úložiště na cloudu 70
Standard Wi-Fi 37
Styl obrazu 51
Styl zvuku 56
Středisko péče o zákazníky 94
Sytost 53

T

Teletext 21
Teplota barev 52
TV on Demand 82

U

Ultra Resolution 54
Umístění, Umístění televizoru 5
Umístění, Vzdálenost sledování 5
Unicable 12
Univerzální přístup 67

V

Výběr videa 20
Výšky 56
Vhodnost podle věku 18
Video on Demand 83
Videokamera, připojení 35
Vlastní teplota barev 53
Vylepšení barev 52
Vymazat internetovou paměť 39
Vypnutí 10

Z

Zapnutí 10
Zámek aplikace 45
Zhoršený sluch 67
Zrakově postižení 68
Zvuk, automatická úprava hlasitosti 57
Zvukový komentář 68

Č

Časovač 67
Časovač vypnutí 62



www.philips.com/support

Հայաստան - Armenia
Հաճախորդների սպասարկում
0 800 01 004
փոխանցված 0,03€/ min

Azərbaycan - Azerbaijan
Müştəri xidmətləri
088 220 00 04
Köçürüldü zəng edin 0,17€/min

България
Грижа за клиента
02 4916 273
(Национален номер)

België/Belgique
Klantenservice/
Service Consommateurs
02 700 72 62
(0.15€/min.)

Bosna i Hercegovina
Potpora potrošačima
033 941 251
(Lokalni poziv)

Republika Srbija Potpora
potrošačima
011 321 6840
(Lokalni poziv)

Česká republika
Zákaznická podpora
228 880 895
(Místní tarif)

Danmark
Kundeservice
3525 8314

Deutschland
Kundendienst
069 66 80 10 10
(Zum Festnetzstarif Ihres
Anbieters)

Ελλάδα
Τμήμα καταναλωτών
2111983028
(Διεθνής κλήση)

Eesti
Klienditugi
668 30 61
(Kohalikud kõned)

España
Atención al consumidor
913 496 582
(0,10€ + 0,08€/min.)

France
Service Consommateurs
01 57 32 40 50
(coût d'un appel local sauf
surcoût éventuel selon opérateur
réseau)

Hrvatska
Potpora potrošačima
01 777 66 01
(Lokalni poziv)

Indonesia
Consumer Care
0800 133 3000

Ireland
Consumer Care
015 24 54 45
(National Call)

Italia
Servizio Consumatori
0245 28 70 14
(Chiamata nazionale)

Қазақстан Республикасы
байланыс орталығы
810 800 2000 00 04
(стационарлық нөмірлерден
Қазақстан Республикасы бойынша
қоңырау шалу тегін)

Latvija
Klientu atbalsts
6616 32 63
(Vietēlais tarifs)

Lietuva
Klientų palaikymo tarnyba
8 521 402 93
(Vietiniais tarifais)

Luxembourg
Service Consommateurs
2487 11 00
(Appel nat./ (Nationale Ruf)

Magyarország
Ügyfélszolgálat
(061) 700 81 51
(Belföldi hívás)

Malaysia
Consumer Care
1800 220 180

Nederland
Klantenservice
0900 202 08 71
(1€/gesprek)

Norge
Forbrukerstøtte
22 97 19 14

Österreich
Kundendienst
0150 284 21 40
(0,05€/Min.)

Республика Беларусь
Контакт Центр
8 10 (800) 2000 00 04
(бесплатный звонок по
Республике Беларусь со
стационарных номеров)

Российская Федерация
Контакт Центр
8 (800) 220 00 04
(бесплатный звонок по России)

Polska
Wsparcie Klienta
22 397 15 04
(Połączenie lokalne)

Portugal
Assistência a clientes
800 780 068
(0,03€/min. – Móvel 0,28€/min.)

România
Serviciul Clienti
031 630 00 42
(Tarif local)

Schweiz/Suisse/Svizzera
Kundendienst/Service
Consommateurs/Servizio
Consumatori
0848 000 291
(0,04 CHF/Min)

Slovenija
Skrb za potrošnike
01 88 88 312
(Lokalni klic)

Slovensko
Zákaznická podpora
02 332 154 93
(vnútroštátny hovor)

Suomi
Finland Kuluttajapalvelu
09 88 62 50 40

Sverige
Kundtjänst
08 57 92 90 96

Türkiye
Tüketici Hizmetleri
0 850 222 44 66

Україна
Служба підтримки
споживачів
0-800-500-480
(дзвінки зі стаціонарних і
мобільних телефонів у межах
України безкоштовні)

Кыргызстан
Байланыш борбору
810 800 2000 00 04

United Kingdom
Consumer Care
020 79 49 03 19
(5p/min BT landline)



All registered and unregistered trademarks are property of their respective owners. Specifications are subject to change without notice. Philips and the Philips' shield emblem are trademarks of Koninklijke Philips N.V. and are used under license from Koninklijke Philips N.V. 2016 © TP Vision Europe B.V. All rights reserved.

philips.com