



Österreich	0800 180 016	
België/Belgique	80080190	
България	00800 11 544 24	
Hrvatska	01 6403 776	Lokalni poziv
Česká republika	800142840	Bezplatný hovor
Danmark	3525 8759	Lokalt opkald
Estonia	6008600	kohalik kõne tariifi
Suomi	09 2311 3415	paikallispuhelu
France	0805 025 510	numéro sans frais
Deutschland	0800 000 7520	gebührenfreier Anruf
Ελλάδα	0 0800 3122 1280	Κλήση χωρίς χρέωση
Magyarország	0680018189	Ingyenes hívás
Hrvatska	0800 222778	free
Ireland	01 601 1777	
Italia	800 088774	Numero Verde
Қазақстан	+7 727 250 66 17	local
Latvia	52737691	local
Lithuania	67228896	local
Luxemburg/Luxembourg	40 6661 5644	Ortsgespräch/Appel local
Nederland	0800 0230076	Gratis nummer
Norge	22 70 81 11	Lokalsamtale
Polska	00800-311-13-18	Pozosta?e produkty RTV oraz AGD
Portugal	800 780 903	Chamada Grátis
România	0800-894910 0318107125	Apel gratuit Apel local
Россия	(495) 961-1111	0.15 USD/minute
Србија	+381 114 440 841	Lokalni poziv
Slovensko	0800 004537	Bezplatný hovor
Slovenija	00386 12 80 95 00	lokalni klic
España	900 800 655	Teléfono local gratuito solamente para clientes en España
Sverige	08 5792 9100	Lokalsamtal
Suisse/Schweiz/Svizzera	0800 002 050	Schweizer Festnetztarif/ Tarif réseau fixe France
Türkiye	0800 261 3302	Şehiriçi arama
United Kingdom	General No: 0800 331 6015 General National Rate No: 0870 911 0036	free National rate
Україна	0-800-500-697	

İçindekiler

1	Bildirim	3
2	Önemli	5
3	Ürününüz	8
	Ürün hakkında genel bilgiler	8
4	Ürününüzün kullanılması	10
	TV'nizin açılıp kapanması veya bekleme moduna geçirilmesi	10
	Kanal değiştirme	10
	TV ses seviyesini ayarlama	11
	Bağlı cihazların izlenmesi	12
	Net TV'nin (yalnızca seçilen modellerde) izlenmesi	13
	Teletext kullanımı	13
	Ambilight (yalnızca seçilen modellerde) özelliğinin kullanılması	14
5	Ürününüzün daha etkin kullanılması	15
	Dil ayarlarını değiştirme	15
	Giriş menüsü erişimi	15
	Teletext seçenekleri menüsüne erişim	16
	Ayar menüsü erişimi	16
	Görüntü ve ses ayarlarının değiştirilmesi	17
	Ambilight ayarlarının (yalnızca seçilen modellerde) değiştirilmesi	22
	Gelişmiş teletext özelliklerinin kullanımı	22
	Favori kanal listesi oluşturulması ve kullanılması	24
	Kanalları yeniden sıralama ve yeniden adlandırma	24
	Kanalları gizleme ve gösterme	25
	Elektronik Program Kılavuzunun Kullanımı	26
	Zamanlayıcıları kullanma	27
	Çocuk ve derecelendirme kilitlelerinin kullanılması	28
	Alt yazıların kullanımı	29
	TV saatinin kullanılması	30
	Fotoğraf görüntülenmesi, müzik çalınması ve video izlenmesi	31

Dijital radyo kanallarını dinleme	33
Scenea özelliğinin kullanılması	34
TV yazılımını güncelleme	34
TV tercihlerinin değiştirilmesi	35
Bir TV demosu başlatılması	36
TV'yi fabrika ayarlarına sıfırlama	36
Evrensel uzaktan kumandanın (yalnızca seçilen modellerde) kullanılması	36

6	Kanalları kurma	38
	Kanalların otomatik olarak ayarlanması	38
	Kanalların manuel olarak ayarlanması	39
	Kanal listesinin manuel olarak güncellemesi	40
	Dijital alımı test etme	41
	Başlangıç mesajı ayarlarının değiştirilmesi	41

7	Cihazların bağlanması	42
	Arka konektörler	42
	Yan konektörler	44
	Bilgisayar bağlanması	45
	Bir bilgisayar ağına bağlama (yalnızca seçilen modellerde)	46
	Koşullu Erişim Modülünün kullanımı	51
	Bir kanal kod çözücü atama	52
	Philips Easylink kullanımı	52
	Kensington kilidinin kullanımı	54

8	Ürün bilgileri	55
	Desteklenen ekran çözünürlükleri	55
	Multimedya	55
	Radyo/Alım/İletim	56
	Uzaktan kumanda	56
	Güç	56
	Desteklenen TV montaj üniteleri	56
	EPG bilgileri	57

9	Sorun giderme	58
	Genel TV sorunları	58
	TV kanalı sorunları	58
	Görüntü sorunları	58
	Ses sorunları	59
	HDMI bağlantı sorunları	59
	USB bağlantısı sorunları	60
	Bilgisayar bağlantı sorunları	60
	Bize ulaşın	60

10 Evrensel uzaktan kumanda kodları 61

11 Dizin 74

1 Bildirim

2009 © Koninklijke Philips Electronics N.V. Tüm hakları saklıdır.

Teknik özellikler önceden bildirilmeksizin değiştirilebilir. Ticari markalar Koninklijke Philips Electronics N.V şirketinin veya sahiplerinin malıdır. Philips, daha önceden gerekli tedarikleri sağlamak zorunda olmadan istediği zaman ürünleri değiştirme hakkını saklı tutmaktadır. Bu kılavuzda bulunan içeriğin, sistemin kullanım amacına uygun olduğu düşünülmektedir. Ürünün veya ürüne ait ayrı modüllerin ya da prosedürlerin burada belirtilen amaçların dışında kullanılması halinde, söz konusu kullanıma yönelik geçerlilik ve uygunluk onayının alınması gerekir. Philips, içeriğin ABD patent yasalarını ihlal etmediğini garanti etmektedir. Başka herhangi bir açık ya da zımni garanti verilmemektedir.

Garanti

- Yaralanma, TV'nin zarar görmesi veya garantinin geçersiz hale gelmesi riski! TV'yi kendi kendinize onarmaya çalışmayın.
- TV'yi ve aksesuarlarını yalnızca üretim amacına uygun olarak kullanın.
- TV'nin arkasındaki dikkat uyarısı, elektrik şoku tehlikesini belirtir. TV kapağını asla açmayın. Servis veya onarım gerektiğinde her zaman için Philips Müşteri Desteğine başvurun.



- Bu kılavuzda açıkça yasaklanmış her türlü işlem, tavsiye edilmeyen ve izin verilmeyen tüm ayar veya montaj prosedürleri garantinin geçersiz olmasına neden olacaktır.

Piksel özellikleri

Bu LCD üründe çok sayıda renkli piksel vardır. Etkin piksel oranı %99,999 olsa da ekranda sabit olarak siyah veya parlak ışık (kırmızı, mavi, yeşil) noktaları görünebilir. Bu, ekranın yapısal özelliğidir (yaygın sektör standartlarına uygundur) ve bir arıza değildir.

Philips Electronics Singapore Pte Ltd, ilgili lisanslar uyarınca bu tür bir teklifin yapılması gereken bu üründe kullanılan telif hakkı korumalı açık kaynak yazılım paketlerinin tam bir kopyasını talep üzerine sunmayı teklif etmektedir. Bu teklif, bu bilgiyi alan herkes için ürünün satın alınmasından sonra üç yıla kadar geçerlidir. Kaynak kodu edinmek için lütfen open.source@philips.com adresine e-posta gönderin. E-posta kullanmayı tercih etmiyorsanız ya da bu adrese e-posta gönderdikten sonra bir hafta içinde alındı onayı size ulaşmadıysa, lütfen "Open Source Team, Philips Intellectual Property & Standards, P.O. Box 220, 5600 AE Eindhoven, The Netherlands" adresine yazın. Mektubunuzun alındı onayı size zamanında ulaşmazsa, lütfen yukarıda belirtilen e-posta adresine bir e-posta gönderin. Bu üründe kullanılan açık kaynak yazılımlarının lisans ve onay metinleri ayrı bir sayfada verilmiştir.

EMF uyumluluğu

Koninklijke Philips Electronics N.V. herhangi bir elektronik alet gibi, genel anlamda elektromanyetik sinyaller yayma ya da alma yeteneğine sahip tüketicileri hedefleyen birçok ürün üretir ve satar.

Philips'in en önemli Çalışma Prensiplerinden biri, ürünleri için gerekli tüm sağlık ve güvenlik tedbirlerini almak, yasal gerekliliklerle uyum içinde olmak ve ürünlerin üretim tarihinde geçerli olan EMF standartlarına uymaktır. Philips, sağlık açısından zararlı etkileri bulunmayan ürünler geliştirmekte, üretmekte ve pazarlamaktadır. Philips, tüm ürünlerinin kullanım amaçları doğrultusunda kullanılmalı durumda, günümüzdeki bilimsel verilere göre güvenli olarak kullanılabileceklerini onaylar.

Philips uluslararası EMF ve güvenlik standartlarının geliştirilmesinde etkin bir rol oynadığından, standartlaşma konusundaki gelişmeleri ürünlerine hızlı bir şekilde yansıtabilmektedir.

Şebeke sigortası (yalnızca BK)

Bu TV onaylı döküm fişle donatılmıştır. Şebeke sigortasının değiştirilmesi gerektiğinde, prizde belirtilenle eş değerde bir sigortayla değiştirilmelidir (örnek 10A).

- 1** Sigorta kapağını ve sigortayı çıkarın.
- 2** Yedek sigortanın BS 1362 ile uyumlu ve ASTA onay markasının olması gerekir. Sigorta yoksa, doğru tipi öğrenmek için satıcınızla görüşün.
- 3** Sigorta kapağını yeniden takın. EMC direktifine uyumu korumak için bu ürünlerdeki şebeke sigortasının şebeke kablosundan çıkarılmaması gerekir.

Telif Hakkı



VESA, FDMI ve VESA Montaj Uyumluluk logosu Video Elektronik Standartları Birliğinin ticari markalarıdır.

Windows Media, Microsoft Corporation'ın Birleşik Devletler'de ve/veya diğer ülkelerdeki tescilli ticari markası veya ticari markasıdır.

® Kensington ve Micro Saver, ACCO World Corporation'ın ABD'de kayıtlı ticari markaları ve diğer ülkelerde kayıt başvurusu yapılmış ve beklemede olan ticari markalarıdır.



DLNA®, DLNA Logosu ve DNLA CERTIFIED® ; Digital Living Network Alliance'ın ticari markaları, servis markaları ve sertifikasyon markalarıdır.

Diğer tüm tescilli veya tescilsiz ticari markalar ilgili sahiplerinin mülküdür.



BBE Sound, Inc. lisansı ile üretilmektedir. BBE, Inc tarafından 5510752.5736897 patent numaralarıyla lisansı alınmıştır. BBE ve BBE simgeleri, BBE Sound Inc. şirketinin tescilli ticari markalarıdır.

2 Önemli

TV'nizi kullanmadan önce tüm talimatları okuyun ve anlayın. Talimatlara uyulmamasından dolayı hasar meydana geldiğinde, garanti geçersiz olacaktır.

Güvenlik

Elektrik çarpması veya yangın riski!

- TV'yi asla yağmur veya suya maruz bırakmayın. TV'nin yakınına asla vazo gibi sıvı içeren nesnelere yerleştirmeyin. TV üzerine veya içine sıvı dökülürse, hemen TV ile elektrik prizi arasındaki bağlantıyı kesin. Yeniden kullanmadan önce TV'nin Philips Müşteri destek birimi tarafından kontrol edilmesini sağlayın.
- TV, uzaktan kumanda veya pilleri asla çıplak alevlerin veya doğrudan güneş ışını dahil diğer ısı kaynaklarının yakınına yerleştirmeyin. Kıvılcım sıçramasını önlemek için mum ve diğer alev türlerini TV'den, uzaktan kumandadan ve pillerden daima uzak tutun.



- TV'nin havalandırma açıklıklarından veya diğer açıklıklarından içeri asla nesne sokmayın.
- TV döndürüldüğünde, güç kablosunun gerilmemesine dikkat edin. Güç kablosu gerildiğinde bağlantılar gevşeyebilir ve bu da kıvılcıma neden olabilir.

Kısa devre veya yangın riski!

- Uzaktan kumanda veya pilleri yağmura, suya veya aşırı ısıya maruz bırakmayın
- Fiş pimlerine yük binmesini önleyin. • Gevşek fiş pimleri kıvılcım atmasına veya yangına neden olabilir.

Yaralanma veya TV'de hasar oluşması riski vardır!

- 25 kilodan (55 lb) fazla bir ağırlığa sahip bu TV'yi kaldırmak ve taşımak için iki kişi gerekmektedir.
- TV'yi standı monte ederken yalnızca ürünle birlikte verilen standı kullanın. Standı TV'ye sıkıca sabitleyin. TV'yi, TV ile standın toplam ağırlığını taşıyabilecek düz ve yatay bir yüzey üzerine yerleştirin.
- TV'yi duvara monte ederken, yalnızca TV'nin ağırlığını taşıyabilecek nitelikte bir duvar montaj sistemi kullanın. Duvar montajını, TV ve duvar montaj grubunun toplam ağırlığını taşıyabilecek nitelikteki bir duvara yapın. Koninklijke Philips Electronics N.V. hatalı yapılan duvar montajları nedeniyle meydana gelen kaza, yaralanma veya zararlardan sorumlu değildir.

Çocuklar için yaralanma riski bulunur!

TV'nin devrilerek çocukları yaralamasını önlemek için bu önlemleri uygulayın:

- TV'yi asla örtü veya çekilebilecek başka bir malzemeyle kaplı bir yüzeye yerleştirmeyin.
- TV'nin herhangi bir parçasının, yerleştirildiği yüzeyin kenarlarından sarkmadığından emin olun.
- Mobilyayı ve TV'yi duvara sabitlemeden veya uygun bir destek düzeni oluşturmadan, TV'yi kitaplık gibi büyük mobilyaların üzerine asla yerleştirmeyin.
- Çocuklara mobilyaların üzerine çıkarak TV'ye ulaşmaya çalışmanın tehlikelerini anlatın.

Aşırı ısınma riski!

- TV'yi asla her tarafı kapalı bir yere yerleştirmeyin. Havalandırma için TV'nin çevresinde her zaman en az 4 inç veya 10 cm boş alan bırakın. TV'nin havalandırma açıklıklarının asla perde veya başka nesnelere kapatılmadığından emin olun.

TV'nin zarar görme riski vardır!

- TV'nizi güç çıkışına bağlamadan önce, şebeke voltajının TV'nin arkasında belirtilen değerle uyumlu olduğundan emin olun. Şebeke voltajı belirtilen değerden farklıysa, TV'nizi asla şebekeye bağlamayın.

Yaralanma, yangın veya güç kablosunda hasar riski!

- TV'yi veya başka nesnelere hiçbir zaman güç kablosunun üzerine yerleştirmeyin.
- TV güç kablosunu prizden kolayca çıkartabilmek için güç kablosunun daima erişilebilir bir yerde bulunduğundan emin olun.
- Güç kablosunu çıkartırken, her zaman fişten tutarak çekin, kablodan çekmeyin.
- Şimşekli fırtınalarda TV'nin elektrik prizi ve anten bağlantılarını çıkarın. Şimşekli fırtınalarda TV'nin hiçbir kısmına, elektrik kablosuna veya anten kablosuna dokunmayın.

İşitmede duyusunda hasar meydana gelme riski!

- Yüksek sesle kulaklık dinlemekten veya kulaklıkları uzun süre takmaktan kaçının.

Düşük sıcaklıklar

- TV 5°C'den daha soğuk hava koşullarında nakliyesi yapıldıktan sonra, TV ambalajını açın ve TV'yi şebekeye bağlamadan önce TV'nin ortam sıcaklığına ulaşmasını bekleyin.

Ekran bakımı

- Mümkün olduğunca hareketsiz görüntülerden kaçının. Hareketsiz görüntüler, ekranda uzun süre kalan görüntülerdir. Örnekler olarak şunlar sayılabilir: ekran üstü menüler, siyah çubuklar ve zaman gösterimleri. Hareketsiz görüntüleri kullanmanız gerekiyorsa, ekranın zarar görmesini engellemek için ekran kontrastını ve parlaklığını azaltın.

- Temizlik öncesinde TV'nin fişini çıkarın.
- TV'yi ve çerçevesini yumuşak ve nemli bir bezle silin. TV için asla alkol, kimyasal maddeler veya ev temizlik ürünleri kullanmayın.
- TV ekranının zarar görme riski vardır! Ekranın hiçbir zaman herhangi bir nesne ile dokunulmaması, itilmemesi, sürtülmemesi veya çizilmemesini sağlayın.
- Şekil bozukluğu oluşmasını ve renk solmasını engellemek için su damlacıklarını olabildiğince çabuk silin.

Eski ürününüzün ve pillerin atılması



Ürününüz geri dönüştürülebilir ve yeniden kullanılabilir yüksek kaliteli malzeme ve bileşenler kullanılarak üretilmiştir.



Bir ürüne, çarpı işaretli tekerlekli çöp arabası işaretli etiket yapıştırılması, söz konusu ürünün 2002/96/EC sayılı Avrupa Yönergesi kapsamında olduğu anlamına gelir. Lütfen, elektrikli ve elektronik ürünlerin toplanması ile ilgili bulunduğunuz yerdeki sistem hakkında bilgi edinin.

Lütfen, yerel kurallara uygun hareket edin ve eskiyen ürünlerinizi, normal evsel atıklarınızla birlikte atmayın.

Eskiyen ürününüzün atık işlemlerinin doğru biçimde gerçekleştirilmesi, çevre ve insan sağlığı üzerinde olumsuz etki oluşturulmasını önlemeye yardımcı olur.



Ürününüzde 2006/66/EC sayılı Avrupa Direktifi kapsamında düzenlenen ve normal evsel atıklarla atılmaması gereken piller kullanılmaktadır.

Atık işleminin düzgün biçimde gerçekleştirilmesi, çevre ve insan sağlığı üzerinde olumsuz etki oluşturulmasını önlemeye yardımcı olduğundan, lütfen pillerin ayrıca toplanması hakkındaki yerel kurallar hakkında bilgi edinin.

ECO-Green

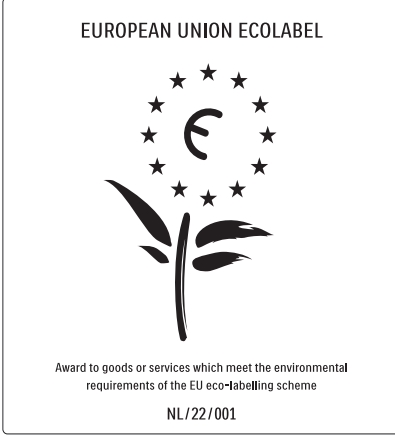

- Yüksek enerji verimliliği
- Beklemede düşük güç
- Geri dönüşümü kolaylaştıracak şekilde tasarlanmıştır

Philips, yenilikçi tüketici ürünlerinin çevre üzerindeki etkilerinin azaltılmasına her zaman dikkat etmektedir. Çabalarımızı üretim, zararlı maddelerin azaltılması, enerjinin verimli kullanımı, kullanım ömrü sonu talimatları ve ürün geri dönüşümü sırasında çevre üzerindeki etkilerin azaltılmasına odaklamış durumdayız. Çevre ile ilgili çalışmalarımız sayesinde bu TV, European Ecolabel –çiçek– www.ecolabel.eu işaretini almıştır.

Beklemede enerji tüketimi, garanti politikası, yedek parça ve geri dönüşüm ile ilgili ayrıntılı bilgilere www.philips.com adresindeki Philips web sitesinden ulaşabilirsiniz.

Bu TV, enerjinin verimli kullanımına katkıda bulunan özelliklere sahiptir. Bu TV, çevre ile ilgili nitelikleri sayesinde European Ecolabel etiketine sahiptir.

Enerji verimliliği özellikleri

- **Ortam ışık sensörü**
Enerji tasarruf etme amaçlı dahili Ambient ışık sensörü, etrafındaki ışık karardığında TV ekranının parlaklığını azaltır.
- **Enerji tasarrufu**
TV'nin **[Standart]** ayarı, birden fazla TV ayarını bir araya getirerek enerji tasarrufu sağlar. **[Kurulum]** menüsündeki **[Smart settings]** işlevine bakın.
- **Beklemede düşük güç tüketimi**
Sınıfının lideri ve son derece gelişmiş devreler TV'nin güç tüketimini, sabit bekleme işlevselliğinde herhangi bir kayıp olmadan son derece düşük bir seviyeye indirir.

Güç yönetimi

TV'nin gelişmiş güç yönetimi, enerjinin en verimli şekilde kullanılabilmesini sağlar. Kişisel TV ayarlarının, geçerli ekran resimlerinde parlaklık seviyesinin ve çevreleyen ışık koşullarının görelî güç tüketimini nasıl belirlediğini kontrol edebilirsiniz.

DEMO tuşuna basın, **[Active Control]**

seçeneğini belirleyin ve **OK** tuşuna basın. Geçerli TV ayarınız vurgulanır. Karşılık gelen değerleri kontrol etmek için başka bir ayar değeri belirleyebilirsiniz.

Kullanım sonu

TV'nin ve pillerin düzgün atılması hakkında bilgi edinmek için kullanıcı kılavuzu (bkz. 'Eski ürününüzün ve pillerin atılması' sayfa 6) içindeki 'Eski ürününüzün ve pillerin atılması' bölümüne bakın.

3 Ürününüz

Bu ürünü satın aldığınız için teşekkür ederiz; Philips dünyasına hoş geldiniz! Philips tarafından verilen destekten tam olarak yararlanabilmek için www.philips.com/welcome adresinden ürün kaydınızı yaptırın.

Ürün hakkında genel bilgiler

Bu bölümde sık kullanılan TV kumandaları ve fonksiyonları hakkında genel bilgiler sağlanmaktadır.

Yan kontroller ve göstergeler

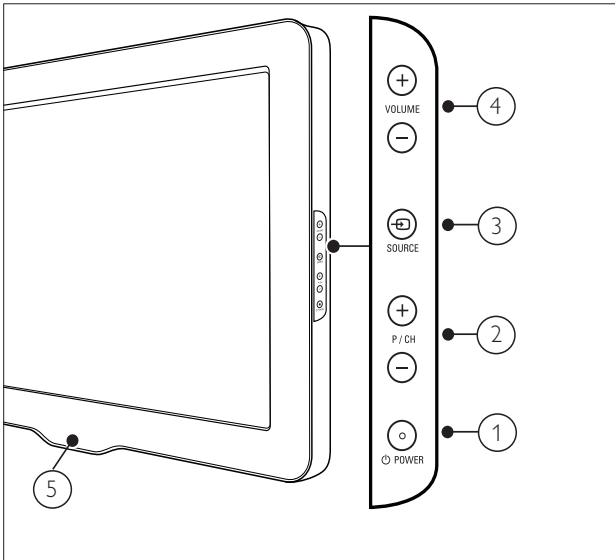

- 1 **POWER**: TV'yi açar veya kapatır. Ürün, fiziksel olarak fiş bağlantısı kesilmediği sürece tamamen kapatılmış sayılmaz.
- 2 **P/CH +/-**: Önceki veya sonraki kanala geçer.
- 3 **SOURCE**: Bağlı aygıtları seçer.
- 4 **VOLUME +/-**: Ses seviyesini artırır veya azaltır.
- 5 **LightGuide**: Ön LED göstergesi

Uzaktan kumanda

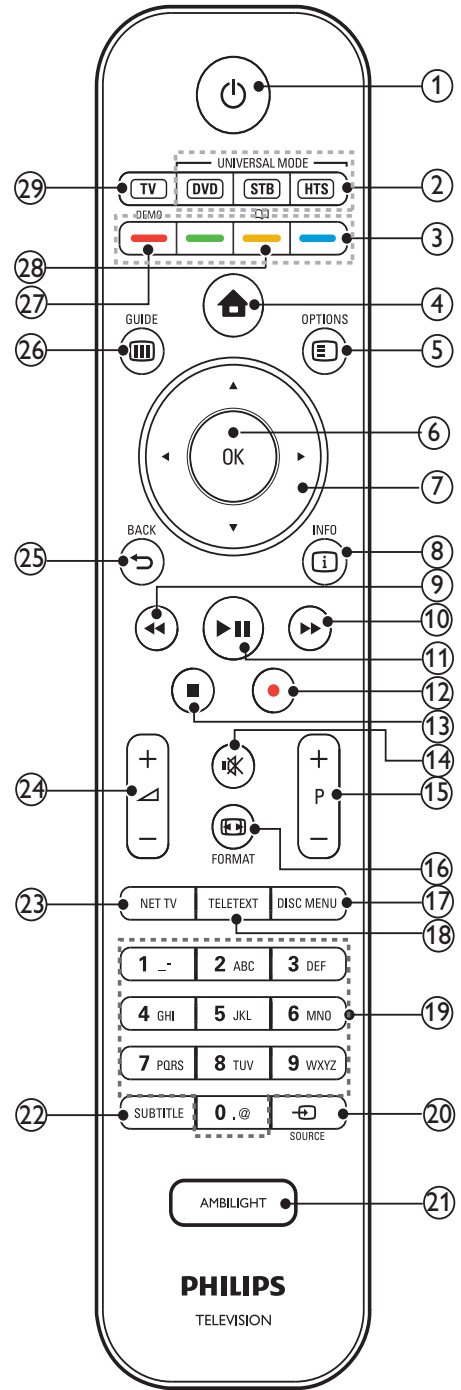

- 1 **POWER (Bekleme)**
 - Açık durumdaysa ürünü bekleme konumuna getirir.
 - Bekleme durumundayysa ürünü açar.

② **Evrensel kumanda düğmeleri (DVD/STB/HTS)**

*Philips'in veya diğer markaların üreticisi olduğu DVD oynatıcı, set üstü kutu veya ev sinema sistemi gibi cihazları kumanda eder.

③ **Renkli düğmeler**

Görevleri veya seçenekleri belirler.

④ **🏠 (Ev modu)**

Giriş menüsünü açar veya kapatır.

⑤ **☰ OPTIONS**

Geçerli etkinlik veya seçimle ilgili seçeneklere erişim sağlar.

⑥ **OK**

Bir girişi veya seçimi onaylar.

⑦ **▲▼◀▶(Gezinme düğmeleri)**

Menüler arasında gezinir.

⑧ **i INFO**

Varsa program bilgilerini görüntüler.

⑨ **◀◀ (Geri doğru)**

**Geriye doğru arar.

⑩ **▶▶ (İleriye doğru)**

**İleriye doğru arar.

⑪ **▶|| (Oynat/Duraklat)**

**Kayıttan yürütmeyi başlatır, duraklatır veya sürdürür.

⑫ **● (Kaydet)**

**Video kaydını başlatır veya durdurur.

⑬ **■ (Durdur)**

**Kayıttan yürütmeyi durdurur.

⑭ **🔇 (Sessiz)**

Sesi kapatır veya tekrar açar.

⑮ **P +/- (Program +/-)**

Önceki veya sonraki kanala geçer.

⑯ **🖼️ FORMAT**

Bir resim formatı seçer.

⑰ **DISC MENU**

Disk menüsüne gider veya bu menüden çıkar.

⑱ **TELETEXT**

Teletext özelliğini açar veya kapatır.

⑲ **0-9 (Sayı tuşları)**

Kanal veya ayar seçer.

⑳ **📺 SOURCE**

Bağlı aygıtları seçer.

㉑ **AMBILIGHT**

*Ambilight özelliğini açar veya kapatır.

㉒ **SUBTITLE**

Altyazı işlevini etkinleştirir veya devre dışı bırakır.

㉓ **NET TV**

*Net TV erişimi sağlar.

㉔ **🔊 +/- (Ses düzeyi +/-)**

Ses seviyesini artırır veya azaltır.

㉕ **↶ BACK**

Önceki menüye döner.

㉖ **📖 GUIDE**

Elektronik Program Kılavuzu (EPG) menüsüne gider veya bu menüden çıkar.

㉗ **DEMO**

Demo menüsünü açar veya kapatır.

㉘ **📖**

*Elektronik kullanıcı kılavuzuna erişim sağlar.

㉙ **TV**

Yeniden anten kaynağına geçiş yapar.

*Bu özellik, yalnızca seçilen modellerde kullanılabilir.

**Bağlı EasyLink uyumlu cihazı kumanda eder.

4 Ürününüzün kullanılması

Bu bölümde, temel işlemleri (bkz. 'Ürününüzün daha etkin kullanılması' sayfa 15) gerçekleştirme konusunda size yardım sağlanmaktadır.

TV'nizin açılıp kapanması veya bekleme moduna geçirilmesi

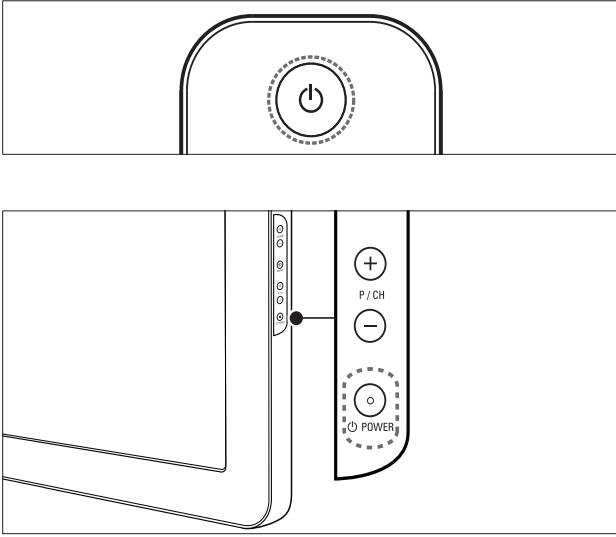

Açmak için

- Ön LED göstergesi kapalıysa, TV'nin yan tarafındaki **POWER** düğmesine basın.
- Ön LED göstergesi kırmızıysa, uzaktan kumandada **(Bekleme)** tuşuna basın.

Bekleme moduna getirmek için

- Uzaktan kumandada **(Bekleme)** tuşuna basın.
↳ Ön LED göstergesi kırmızıya döner.

Kapatmak için

- TV'nin yanındaki **POWER** düğmesine basın.
↳ Ön LED göstergesi söner.

İpucu

- TV'niz beklemede çok düşük güç tüketmesine karşın, yine de bir enerji tüketimi söz konusudur. Uzun bir süre için çalıştırmayacağınız zaman, TV güç kablonuzun fişini prizden çekin.

Not

- Uzaktan kumandanızı bulamıyor ve TV'yi bekleme modundan çıkarmak istiyorsanız, TV'nin yanındaki **P/CH +/-** düğmesine basın.

Kanal değiştirme

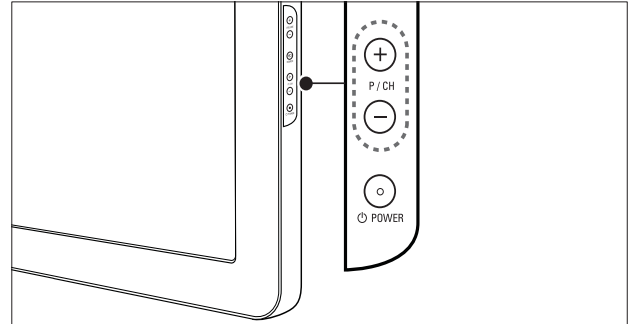
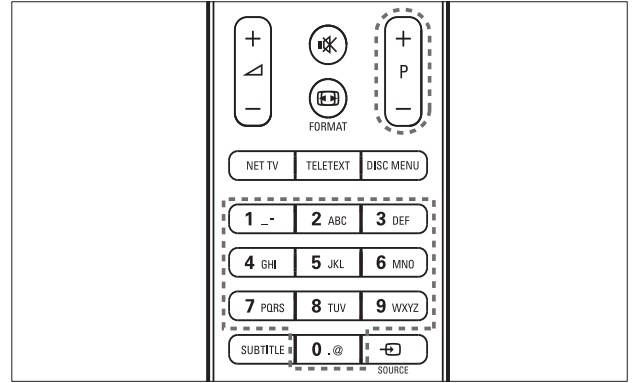

- Uzaktan kumandadaki **P +/-** tuşuna veya TV'nizin yan tarafındaki **P/CH +/-** düğmesine basın.
- **Sayı tuşları** ile bir kanal numarası girin.
- Kanal kılavuzunu (bkz. 'Kanal kılavuzuyla kanallar arasında geçiş yapılması' sayfa 11) kullanın.

Not

- Bir favori listesi kullandığınızda, yalnızca listedeki kanalları seçebilirsiniz.

Kanal kılavuzuyla kanallar arasında geçiş yapılması

Kanal kılavuzu, tüm kullanılabilir kanalları bir kılavuz formatında görüntülemenize olanak tanır.

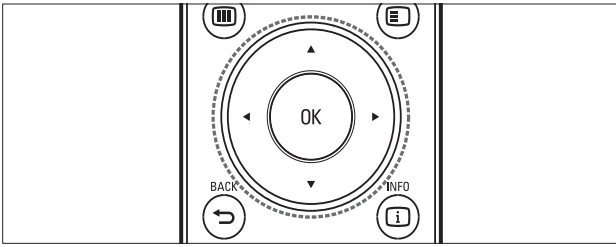

- 1 **OK** tuşuna basın.
↳ Kanal kılavuzu görüntülenir.



- 2 Kanal seçmek için **Gezinme düğmeleri** tuşuna basın.
- 3 Seçiminizi onaylamak için **OK** tuşuna basın.
↳ Seçilen kanal görüntülenir.

TV ses seviyesini ayarlama

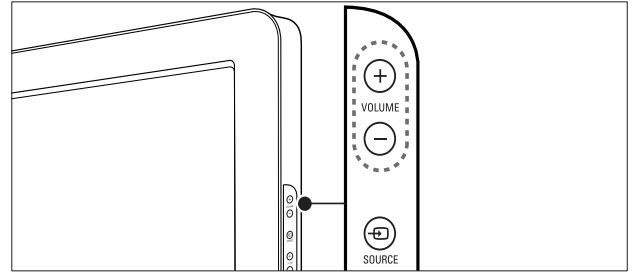
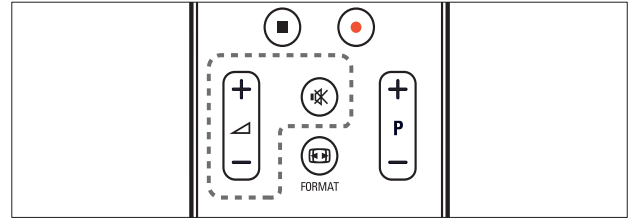

Ses seviyesini artırmak veya azaltmak için

- **+/-** tuşuna basın.
- TV'nin yanındaki **VOLUME +/-** düğmesine basın.

Sesi kapatmak veya açmak için

- Sesi kapatmak için **🔇** tuşuna basın.
- Sesi açmak için tekrar **🔇** tuşuna basın.

Not

- Kulaklık ses düzeyini (bkz. 'Ses ayarlarının manuel olarak yapılması' sayfa 21) ayarlamak için **[Ses]** menüsünü kullanın.

Bağlı cihazların izlenmesi

Not

- Kolay erişim için seçmeden önce yeni cihazları giriş menüsüne ekleyin.

Bir cihazın giriş menüsüne eklenmesi

Giriş menüsüne eklemeyen önce cihazları bağlayın ve açın.

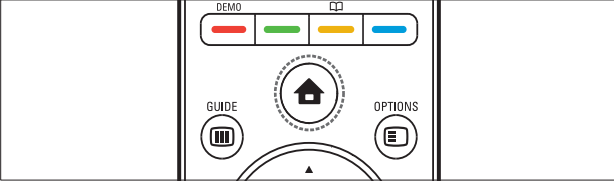

- 1 **Ev modu** tuşuna basın.
↳ Giriş menüsü görüntülenir.



- 2 **[Cihaz ekleyin]** seçeneğini belirlemek için **Gezinme düğmeleri** tuşuna basın.
- 3 **OK** tuşuna basın.
↳ **[Başlat]** öğesinin seçili olduğu ve yeni cihaz ekleme kılavuzunu başlatmanızı isteyen bir mesaj görüntülenir.
- 4 **OK** tuşuna basın.
↳ Cihaz tipini ve bağlanacağı yeri seçmek için ekrandaki talimatları uygulayın. Kılavuzdaki işlemler tamamlandığında, yeni cihaz simgesi giriş menüsüne eklenir.

İpucu

- Ekranda karışıklığa neden olmaması için bağlı (bkz. 'Cihazları giriş menüsünden kaldırır' sayfa 16) olmayan cihazları giriş menüsünden kaldırın.

Giriş menüsünü kullanarak bir cihaz seçin

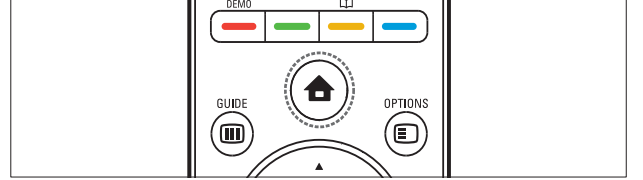

- 1 **Ev modu** tuşuna basın.
↳ Giriş menüsü görüntülenir.
- 2 Bir cihaz seçmek için **Gezinme düğmeleri** tuşuna basın.
- 3 Seçiminizi onaylamak için **OK** tuşuna basın.
↳ TV, seçilen cihaza geçiş yapar.

Kaynak listesini kullanarak cihaz seçilmesi

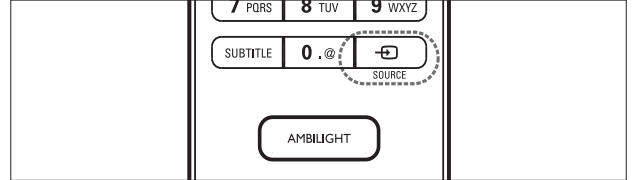

- 1 **SOURCE** düğmesine basın.
↳ Kaynak listesi görüntülenir.
- 2 **Gezinme düğmeleri** ile bir cihaz seçin.
- 3 Seçiminizi onaylamak için **OK** tuşuna basın.
↳ TV, seçilen cihaza geçiş yapar.

Net TV'nin (yalnızca seçilen modellerde) izlenmesi

TV Internet'e baęlıyken, Net TV'yi kullanarak video, resim, müzik, bilgi, oyun ve dięer çevrimięi servislere erişebilirsiniz.

Not

- Koninklijke Philips Electronics N.V. Net TV servis sağlayıcıları tarafından sağlanan içerikle ilgili herhangi bir sorumluluk kabul etmez.

Net TV Erişimi

Not

- Net TV'ye geçmeden önce TV'yi bir bilgisayara baęlayın.

- NET TV** tuşuna basın.
↳ Net TV giriş sayfası görüntülenir.

Net TV'ye Baęlanması

Şu tuşa basın:

- Gezinme düğmeleri**, Net TV veya web sayfalarına gidilir
- OK**, öęe görüntülenir veya seçilir
- ↩ BACK**, önceki bir sayfaya dönülür
- ⬆ (Ev modu)** tuşuna basarak Net TV'den çıkarak giriş menüsüne dönebilirsiniz

Favori Net TV sayfalarının işaretleme

Favori Net TV sayfa veya servislerini kolay erişim amacıyla işaretlebilirsiniz.

- Net TV'de, **Gezinme düğmeleri** tuşuna basarak **[Favori olarak işaretle]** öęesini belirleyin.
- OK** tuşuna basın.
- İşaretleme istediğiniz sayfaya gitmek için **Gezinme düğmeleri** tuşuna, ardından da **OK** öęesine basın.

- Tamamlandığında, **Gezinme düğmeleri** tuşuna basarak **[Bitti]** öęesini seçin ve **OK** tuşuna basın.

Gezinme geçmişinin silinmesi

Parolaları, tanıtım bilgilerini ve gezinme verilerini TV'nizden kaldırmak için gezinme geçmişini temizleyin.

- ⬆ (Ev modu)** tuşuna basın.
↳ Giriş menüsü görüntülenir.
- [Kurulum]** seçeneğini belirlemek için **Gezinme düğmeleri** tuşuna basın.
↳ **[Kurulum]** menüsü görüntülenir.
- [Kurulum]** tuşuna basarak **Gezinme düğmeleri > [Net TV belleğini sil]** seçeneğini belirleyin.
↳ Parolalar, tanıtım bilgileri ve dięer gezinme geçmişi TV'den silinir.

Teletext kullanımı

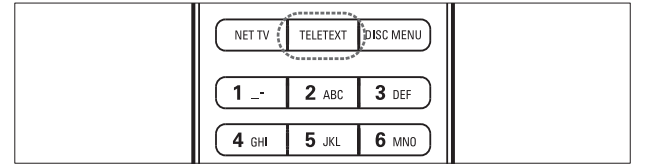

- TELETEXT** tuşuna basın.
↳ Teletext ekranı görüntülenir.
- Aşağıdakini yaparak bir sayfa seçin:
 - Sayı tuşları** ile bir sayfa numarası girin.
 - P +/-** veya **Gezinme düğmeleri** düğmesine basarak sonraki veya önceki sayfayı görüntüleyin.
 - Renkli düğmeler** düğmesine basarak renkli kodlanmış bir öęe seçin.
 - ↩ BACK** tuşuna basarak daha önce izlenmiş bir sayfaya gidin.
- Teletextten çıkmak için **TELETEXT** tuşuna basın.

Ambilight (yalnızca seçilen modellerde) özelliğinin kullanılması

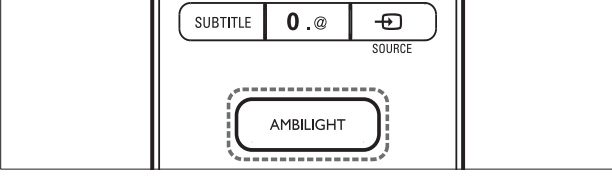

- 1 **AMBILIGHT** tuşuna basın.
↳ Ambilight özelliği etkinleşir.
- 2 Ambilight özelliğini kapatmak için **AMBILIGHT** tuşuna tekrar basın.

İpucu

- TV bekleme modundayken, **AMBILIGHT** tuşuna basarak Ambilight özelliğini dinlenme odası ışığı olarak kullanabilirsiniz. Renkleri değiştirmek için **OK** tuşuna basın.

Ambilight etkin modunun ayarlanması

Ekran üzerindeki görüntüler için Ambilight'ın yanıt hızını ayarlayabilirsiniz.

- 1 **AMBILIGHT** tuşuna basın ve en az üç saniye basılı tutun.
↳ **[Aktif mod]** çubuğu görüntülenir.
- 2 Daha yumuşak Ambilight tepkisi için **Gezinme düğmeleri** tuşuna basarak kaydırıcıyı **[Durgun]** ögesine doğru veya daha hızlı tepki için **[Dinamik]** ögesine doğru hareket ettirin
- 3 Çıkmak için **↩ BACK** tuşuna basın.

Not

- Ambilight etkin modu ayarını yalnızca Ambilight **[Renk]** ayarı **[Aktif mod]** olarak yapılmışsa değiştirebilirsiniz. Bu konu ve diğer gelişmiş Ambilight özellikleri hakkında daha ayrıntılı bilgi verilmektedir.

5 Ürününüzün daha etkin kullanılması

Dil ayarlarını değiştirme

Not

- Dil ayarlarınız doğruysa bu adımı atlayın.

- TV izlerken **⬆** (**Ev modu**) tuşuna basın.
↳ Giriş menüsü görüntülenir.
- [**Kurulum**] seçeneğini belirlemek için **Gezinme düğmeleri** tuşuna basın.
↳ [**Kurulum**] menüsü görüntülenir.
- [**Kurulum**] > [**Lisanlar**] > [**Menü dili**] seçeneğini belirlemek için **Gezinme düğmeleri** tuşuna basın.
↳ Dillerin bir listesi görüntülenir.
- Bir menü dili seçmek için **Gezinme düğmeleri** tuşuna basın.
- Seçiminizi onaylamak için **OK** tuşuna basın.
↳ Seçilen dil, menüye uygulanır.

[**Menü dili**] öğesinin yanı sıra, [**Lisanlar**] menüsü aracılığıyla aşağıdaki dil ayarlarını yapılandırabilirsiniz (sadece dijital kanallar):

Lisanlar	Menü dili	Ceština
Kanal kurulumu	Birincil ses	Dansk
Tercihler	ikincil ses	Deutsch
Dekoder	Birincil altyazı	Ελληνικά
Saat	ikincil altyazı	English
Fabrika ayarlarına resetleme	Birincil teletext	Español
	ikincil teletext	Français
	İşitme engelli	Hrvatski

- [**Birincil ses**]/[**ikincil ses**]
Dijital kanallar için birincil ve ikincil ses dilini seçin.
- [**Birincil altyazı**]/[**ikincil altyazı**]
Dijital kanallar için birincil ve ikincil alt yazı dilini seçin.
- [**Birincil teletext**]/[**ikincil teletext**]
Dijital kanallar için birincil ve ikincil teletext dilini seçin.
- [**İşitme engelli**]
Birincil ve ikincil ses dilleriyle birlikte alt yazı görüntülemek için [**Açık**] öğesini seçin.
- [**Görme engelliler**]
kullanılabiliyorsa; [**Hoparlörler**], [**Kulaklık**] veya [**Hoparlörler + kulaklık**] seçenekleri aracılığıyla görsel engelli kişiler için sunulan ek sesli açıklamaları dinlemeyi tercih edebilirsiniz. Özelliği devre dışı bırakmak için [**Kapalı**] öğesini belirleyin.
- [**Tercih edilen ses formatı**]
Ev sinema sistemlerinden en iyi ses özelliklerini elde etmek için [**Gelişmiş**] öğesini seçin. TV hoparlörlerinden ve temel ses sistemlerinden en iyi ses özelliklerini elde etmek için [**Standart**] öğesini seçin.

Giriş menüsü erişimi

Giriş menüsü; bağlı cihazlara, görüntü ve ses ayarlarının yanı sıra diğer yararlı özelliklere kolay erişim olanağı sağlar.

- ⬆** (**Ev modu**) tuşuna basın.
↳ Giriş menüsü görüntülenir.



- 2 Bir giriş menüsü öğesi seçmek için **Gezinme düğmeleri** tuşuna basın:
- **[TV İzleme]** Başka bir kaynak seçilmişse, anten kaynağına geçiş yapar.
 - **[Kurulum]** Resim, ses ve diğer ayarları değiştirmek için menü erişimi sağlar.
 - **[Cihaz ekleyin]** Yeni cihazları giriş menüsüne ekler.
 - **[USB'ye gözet]** Bağlanan USB depolama cihazının içerik tarayıcısına erişim sağlar.
 - **[PC'ye gözet]** Bağlanan PC ağının içerik tarayıcısına erişim sağlar.
 - **[Net TV'ye gözet]** Net TV erişimi sağlar.
- 3 Seçiminizi onaylamak için **OK** tuşuna basın.

İpucu

- Giriş menüsünden çıkmak için istediğiniz zaman **⬆ (Ev modu)** tuşuna basın.
- **[Kurulum]** menüsünden çıkmak için istediğiniz zaman **⬅ BACK** tuşuna basın.
- Bir seçenekler menü öğesinden çıkmak için istediğiniz zaman **⌘ OPTIONS** tuşuna basın.

Cihazları giriş menüsünden kaldırır

Bir cihaz artık TV'ye bağlı durumda değilse, giriş menüsünden kaldırın.

- 1 **⬆ (Ev modu)** tuşuna basın.
↳ Giriş menüsü görüntülenir.
- 2 Kaldırılacak bir cihaz seçmek için **Gezinme düğmeleri** tuşuna basın.
- 3 **OPTIONS** tuşuna basın.
↳ **[Bu cihazı kaldır]** öğesinin seçili olduğu bir liste görüntülenir.
- 4 **OK** tuşuna basın.
↳ Cihazı kaldırmanızı isteyen bir mesaj görüntülenir.
- 5 **OK** tuşuna basın.
↳ Giriş menüsü, cihaz kaldırılmış biçimde görüntülenir.

Teletext seçenekleri menüsüne erişim

Seçenekler menüsü; görüntü ve ses deneyimi çubuğu ve **[Durum]** gibi diğer yararlı özelliklere hızlı erişim olanağı sağlar. **[Durum]** menüsü geçerli TV bilgilerine genel bir bakış sağlar.

- 1 TV izlerken **⌘ OPTIONS** tuşuna basın.
↳ Seçenekler menüsü görüntülenir.

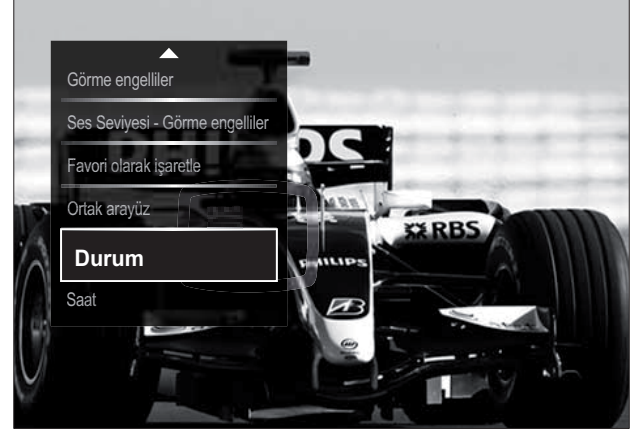

- 2 Bir seçenek belirlemek için **Gezinme düğmeleri** tuşuna basın.
- 3 **OK** tuşuna basın.
↳ Belirlenen seçeneğin menüsü görüntülenir.

Ayar menüsü erişimi

[Kurulum] menüsü görüntü, ses ve diğer TV ayarlarına erişim sağlar.

- 1 **⬆ (Ev modu)** tuşuna basın.
↳ Giriş menüsü görüntülenir.
- 2 **[Kurulum]** seçeneğini belirlemek için **Gezinme düğmeleri** tuşuna basın.
- 3 **OK** tuşuna basın.
↳ **[Kurulum]** menüsü görüntülenir.

Görüntü ve ses ayarlarının değiştirilmesi

Görüntü ve ses ayarlarını tercihlerinize uygun biçimde değiştirin. Önceden tanımlanmış ayarları uygulayabilir veya ayarları manuel olarak değiştirebilirsiniz.

Not

- TV konumu **[Shop]** moduna ayarlandığında, ayarları değiştirme esnekliği kısıtlanır. Tüm TV ayarlarına (bkz. 'TV tercihlerinin değiştirilmesi' sayfa 35) erişmek için TV konumunu **[Anasayfa]** moduna ayarlayın.

Akıllı ayarları kullanma

Önceden tanımlanmış resim ve ses ayarlarını uygulamak için akıllı ayarlar özelliğini kullanın.

- 1 TV izlerken **▲ (Ev modu)** tuşuna basın.
↳ Giriş menüsü görüntülenir.
- 2 **[Kurulum]** seçeneğini belirlemek için **Gezinme düğmeleri** tuşuna basın.
- 3 **OK** tuşuna basın.
↳ **[Kurulum]** menüsü görüntülenir.
- 4 **[Smart settings]** seçeneğini belirlemek için **Gezinme düğmeleri** tuşuna basın.
- 5 **OK** tuşuna basın.
↳ Akıllı ayarların listesi görüntülenir.

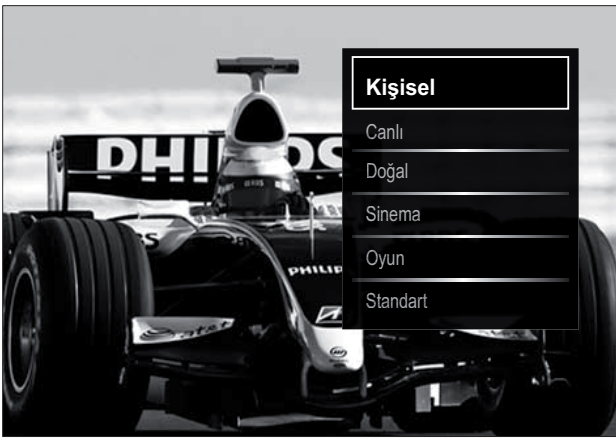

- 6 Aşağıdaki seçeneği belirlemek için **Gezinme düğmeleri** tuşuna basın:

- **[Kişisel]** TV'yi **[Kurulum]** içindeki **[Görüntü]** ve **[Ses]** menülerinde belirlenmiş olan kişisel tercihlerinize göre ayarlar.
- **[Canlı]** Gün ışığında kullanım için ideal, zengin ve dinamik ayarlar uygular.
- **[Doğal]** Doğal ayar uygular.
- **[Sinema]** Film izleme ayarlarını uygular.
- **[Oyun]** Oyun ayarlarını uygular.
- **[Standart]** En yüksek enerji verimliliğine sahip ayarları uygular. Fabrika standart ayarları.

- 7 Seçiminizi onaylamak için **OK** tuşuna basın.
↳ Akıllı ayar uygulanır.

- 8 Çıkmak için **↩ BACK** tuşuna veya giriş menüsüne geri dönmek için **▲ (Ev modu)** tuşuna basın.

Not

- **[Smart settings]** ögesine ayrıca **[Görüntü ve ses]** deneyim çubuğu (bkz. 'Görüntü ve ses deneyim çubuğunun kullanılması' sayfa 18) ile de erişilebilir.

Ayarlar asistanını kullanma

En uygun resim ve ses ayarları için size kılavuzluk yapmak üzere ayarlar yardımcısını kullanın.

- 1 TV izlerken **▲ (Ev modu)** tuşuna basın.
↳ Giriş menüsü görüntülenir.
- 2 **[Kurulum]** seçeneğini belirlemek için **Gezinme düğmeleri** tuşuna basın.
- 3 **OK** tuşuna basın.
↳ **[Kurulum]** menüsü görüntülenir.
- 4 **[Görüntü]** tuşuna basarak **Gezinme düğmeleri** > **[Ayarlar asistanı]** seçeneğini belirleyin.
- 5 **OK** tuşuna basın.
↳ Ayarlar asistanını başlatmanızı isteyen bir mesaj görüntülenir.
- 6 **[Başlat]** seçeneğini belirlemek için **Gezinme düğmeleri** tuşuna basın.
- 7 **OK** tuşuna basın.
↳ Tercih ettiğiniz görüntü ve ses ayarlarını seçmek için ekrandaki talimatları uygulayın.

Görüntü ve ses deneyim çubuğunun kullanılması

Sık kullanılan görüntü ve ses ayarlarına erişim için **[Görüntü ve ses]** deneyim çubuğunu kullanın.

Not

- Tüm görüntü ayarları **[Görüntü]** menüsü (bkz. 'Görüntü ayarlarının manuel ayarlanması' sayfa 18) aracılığıyla kullanılabilir.
- Tüm ses ayarları **[Ses]** menüsü (bkz. 'Ses ayarlarının manuel olarak yapılması' sayfa 21) aracılığıyla kullanılabilir.

- 1 TV izlerken **[OPTIONS]** tuşuna basın.
↳ Seçenekler menüsü görüntülenir.
- 2 **[Görüntü ve ses]** seçeneğini belirlemek için **Gezinme düğmeleri** tuşuna basın.
↳ **[Görüntü ve ses]** deneyim çubuğu görüntülenir.

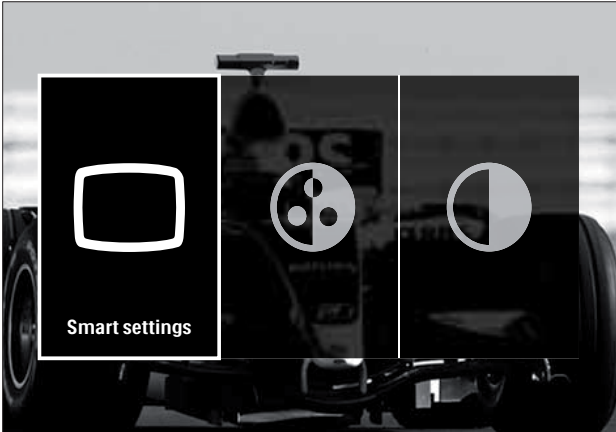

- 3 Ayarlanacak görüntü veya ses ayarı seçmek için **Gezinme düğmeleri** tuşuna basın.
- 4 **OK** tuşuna basın.
↳ Görüntü veya ses ayarı menüsü görüntülenir.
- 5 Görüntü veya ses ayarını yapmak için **Gezinme düğmeleri** tuşuna basın.
- 6 Seçiminizi onaylamak için **OK** tuşuna basın.
↳ Görüntü veya ses ayarı uygulanır ve **[Görüntü ve ses]** deneyim çubuğu yeniden görüntülenir.

- 7 Çıkmak için **[BACK]** tuşuna basın.

Aşağıdaki ayarlar, **[Görüntü ve ses]** deneyim çubuğu aracılığıyla yapılandırılabilir.

- **[Smart settings]** Önceden tanımlanan görüntü ve ses ayarlarını uygular.
- **[Renk]** Renk doygunluğunu ayarlar.
- **[Kontrast]** Koyu alanları değiştirmeden, parlak alanların yoğunluğunu ayarlar.
- **[Bas]** Bas seviyesini ayarlar.
- **[Tiz]** Tiz seviyesini ayarlar.
- **[TV hoparlörleri]** TV hoparlörlerini açar veya kapatır. **[Otomatik (EasyLink)]** seçilirse, bir EasyLink uyumlu ev sinema sistemi algılandığında TV hoparlörleri kapatılır.
- **[Aktif mod]** Ambilight ayarını rahat ve dinamik düzeyler arasında ayarlar. Bu özellik, yalnızca Ambilight **[Renk]** ayarı **[Aktif mod]** olarak ayarlandığında kullanılabilir.
- **[Ambilight]** Ambilight özelliğini açar veya kapatır.
- **[Parlaklık]** Ambilight ışık çıkışını değiştirir.

Not

- **[TV hoparlörleri]** özgesi **[Kapalı]** olarak ayarlanırsa, **[Bas]** ve **[Tiz]** kullanılamaz.

Görüntü ayarlarının manuel ayarlanması

- 1 TV izlerken **[Ev modu]** tuşuna basın.
↳ Giriş menüsü görüntülenir.
- 2 **[Kurulum]** seçeneğini belirlemek için **Gezinme düğmeleri** tuşuna basın.
- 3 **OK** tuşuna basın.
↳ **[Kurulum]** menüsü görüntülenir.
- 4 **[Görüntü]** menüsünü görüntülemek için Gezinme düğmelerine basın, **Gezinme düğmeleri** menüsü görüntülenir.
- 5 **OK** tuşuna basın.
↳ **[Görüntü]** menüsü görüntülenir.

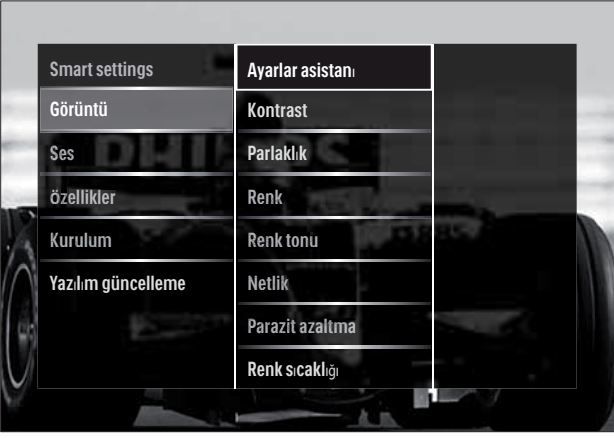

6 Bir görüntü ayarını seçmek ve ayarlamak için **Gezinme düğmeleri** ve **OK** tuşlarına basın.

7 Çıkmak için **↩ BACK** tuşuna basın.

Aşağıdaki görüntü ayarları yapılandırılabilir. Görüntü kaynağının formatına bağlı olarak bazı görüntü ayarları kullanılamayabilir.

- **[Ayarlar asistanı]** En uygun görüntü ve ses ayarları için size kılavuzluk yapmak üzere ayarlar asistanını kullanın.
- **[Kontrast]** Koyu alanları değiştirmeden, parlak alanların yoğunluğunu ayarlar.
- **[Parlaklık]** Koyu alanların yoğunluğunu ve ayrıntılarını ayarlar.
- **[Renk]** Renk doygunluğunu ayarlar.
- **[Renk tonu]** NTSC kodlu aktarımlardaki renk değişimlerini dengeler.
- **[Netlik]** Resimdeki keskinliği ayarlar.
- **[Parazit azaltma]** Görüntüdeki gürültüyü filtreler ve azaltır.
- **[Renk sıcaklığı]** Görüntüdeki renk dengesini ayarlar.

Not

- **[Kişisel renk tonu]** ayarını yapmadan önce, seçeneği etkinleştirmek için **[Renk sıcaklığı]** > **[Kişisel]** öğesini belirleyin, ardından **OK** tuşuna basın.
- **[Kişisel renk tonu]** Renk tonu ayarını özelleştirir.
- **[Pixel Plus HD]/[Pixel Precise HD]** Gelişmiş ayarlara erişir:

- **[Perfect Natural Motion]** Hareketin yumuşak geçişini sağlamak üzere yüzey ve çizgi titreşimini azaltır.
- **[100HzClearLCD]** Üstün bir hareket keskinliği, daha iyi siyah seviyesi; titreşimsiz, sessiz görüntülü ve daha geniş bir görüntüleme açısı sunan yüksek bir kontrast seviyesi sağlamak için TV yenileme hızını maksimum 100Hz değerine yükseltir.
- **[Gelişmiş netlik]** Özellikle görüntüdeki çizgiler ve dış hatlarda mükemmel keskinlik sağlar.
- **[Dinamik kontrast]** Kontrastı iyileştirir.
- **[Dinamik arka ışık]** TV arka aydınlatma parlaklığını, ortam ışıklandırma koşullarına uygun hale getirir.
- **[MPEG parazit azaltma]** Dijital görüntülerdeki geçişleri yumuşatır. Bu özelliği etkinleştirebilir veya devre dışı bırakabilirsiniz.
- **[Renk geliştirme]** Renkleri daha canlı hale getirir ve parlak renklerde ayrıntıları iyileştirir. Bu özelliği etkinleştirebilir veya devre dışı bırakabilirsiniz.
- **[PC modu]** Bir bilgisayar TV'ye HDMI ile bağlandığında, görüntü ayarları yapılandırmasını etkinleştirir. Etkinleştirildiğinde, bilgisayar içeriğinin en üst ayrıntı düzeyinde görüntülenmesini sağlayan **[Görüntü formatı]** > **[Uymayan]** seçeneğini belirleyebilirsiniz.
- **[Işık sensörü]** Dinamik olarak aydınlatma koşullarıyla eşleşecek biçimde ayar değerlerini belirler.
- **[Görüntü formatı]** Görüntü formatını değiştirir.
- **[Otomatik format modu]** Görüntü formatını otomatik olarak ekranı dolduracak biçimde veya ekranda otomatik olarak büyütülecek şekilde ayarlar.

İpucu

- **[Otomatik format modu]** devre dışı bırakılırsa, seçeneği etkinleştirmek için **[Görüntü formatı]** > **[Oto. format]** ögesini belirleyin.
- **[Görüntü değiştirme]** Görüntü konumunu ayarlar.

Not

- **[Renk]** ve **[Kontrast]** ayarlarına, ayrıca **[Görüntü ve ses]** deneyim çubuğu (bkz. 'Görüntü ve ses deneyim çubuğunun kullanılması' sayfa 18) aracılığıyla da erişilebilir.

Görüntü formatının değiştirilmesi

- 1 **FORMAT** tuşuna basın.
↳ Görüntü formatlarının bir listesi görüntülenir.



- 2 Bir görüntü formatı seçmek için **Gezinme düğmeleri** tuşuna basın.
- 3 Seçiminizi onaylamak için **OK** tuşuna basın.
↳ Seçilen görüntü formatı etkinleştirilir.

İpucu

- Görüntü formatlarına **[Kurulum]** menüsü (bkz. 'Ayar menüsü erişimi' sayfa 16) aracılığıyla da erişilebilir.

Aşağıdaki görüntü formatları seçilebilir.

Not

- Görüntü kaynağına bağlı olarak bazı resim formatları kullanılamaz ve ekranda görüntülenmez.
- **[Uymayan]** ayarını yapmadan önce, seçeneği etkinleştirmek için **[Görüntü]** > **[PC modu]** > **[Açık]** ögesini belirleyin, ardından **OK** tuşuna basın.

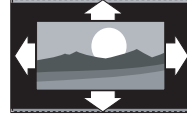

[Oto. format] Resmi, ekranı dolduracak şekilde büyütür (alt yazılar görünür kalır). Olası en düşük ekran bozulması için önerilir (HD veya PC için önerilmez).



[Süper büyütme] 4:3 yayınların kenarlarındaki siyah çubukları kaldırır. HD veya PC için önerilmez.

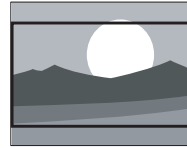

[Sinema açılımı 16:9] Klasik 4:3 formatını 16:9 olarak ölçeklendirir. HD veya PC için önerilmez.

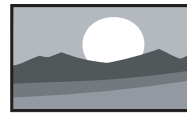

[Geniş ekran] Klasik 4:3 formatını 16:9 ölçeğinde büyütür.



[Uymayan] Bilgisayar içeriği hakkında en fazla ayrıntıyı sağlar. Yalnızca **[PC modu]** ögesi, **[Görüntü]** menüsünden etkinleştirildiğinde kullanılabilir.

Ses ayarlarının manuel olarak yapılması

- 1 TV izlerken **▲ (Ev modu)** tuşuna basın.
↳ Giriş menüsü görüntülenir.
- 2 **[Kurulum]** seçeneğini belirlemek için **Gezinme düğmeleri** tuşuna basın.
- 3 **OK** tuşuna basın.
↳ **[Kurulum]** menüsü görüntülenir.
- 4 **[Ses]** menüsünü görüntülemek için Gezinme düğmelerine basın, **Gezinme düğmeleri** menüsü görüntülenir.
- 5 **OK** tuşuna basın.
↳ **[Ses]** menüsü görüntülenir.



- 6 Bir ses ayarı seçmek ve ayarlamak için **Gezinme düğmeleri** ve **OK** tuşlarına basın.
- 7 Çıkmak için **↩ BACK** tuşuna basın.

Aşağıdaki ses ayarları yapılandırılabilir. Yayına bağlı olarak bazı ses ayarları kullanılamayabilir.

- **[Bas]** Bas seviyesini ayarlar.
- **[Tiz]** Tiz seviyesini ayarlar.
- **[Ses şiddeti]** Ses seviyesini ayarlar.

Not

- **[Ses Seviyesi - Görme engelliler]** ayarını yapmadan önce **[Görme engelliler]** özelliğini etkinleştirin. TV izlerken **☰ OPTIONS** düğmesine basın ve **[Görme engelliler]** ögesini seçin. Tercih edilen bir seçenek belirleyin ve **OK** tuşuna basın.

- **[Ses Seviyesi - Görme engelliler]** Görsel engellilere özel ses ve normal ses karışımını ayarlar. İşlev kullanılabilir olduğunda, görsel engellilere özel ses içinde ekranda eylemleri anlatan sesli açıklamalar bulunur. Söz konusu işlevi **AD (Ses Tanımlayıcısı)** tuşuna basarak da etkinleştirebilirsiniz.
- **[Ses dili]** (Yalnızca dijital kanallar için) Birden çok dilde yayın yapılması durumunda, ses dilleri arasında seçim yapar.
- **[Lisan I-II]** (Yalnızca analog kanallar için) İki dilde yayın yapıldığı durumda, ses dilleri arasında geçiş yapar.
- **[Mono/Stereo]** Stereo yayın yapılıyorsa, mono veya stereo ayarını seçer.
- **[TV hoparlörleri]** TV hoparlörlerini açar veya kapatır. **[Otomatik (EasyLink)]** seçilirse, bir EasyLink uyumlu ev sinema sistemi algılandığında TV hoparlörleri kapatılır.
- **[Surround]** Derinlikli ses özelliğini etkinleştirir.
- **[Kulaklık ses şid.]** Kulaklık ses seviyesini ayarlar.
- **[Delta ses ayarı]** Kanallar veya bağlı cihazlar arasındaki ses düzeyi farklılıklarını aynı seviyeye getirir. Delta ses düzeyini değiştirebilmek için bağlı cihaza geçmeniz gerekir.
- **[Balans]** Sağ ve sol hoparlörlerin dengesini ayarlar.
- **[Oto. ses seviyelendirme]** Kanal geçişlerindeki gibi ani ses seviyesi değişikliklerini otomatik olarak azaltır.

Not

- **[Bas]**, **[Tiz]** ve **[TV hoparlörleri]** ayarlarına ayrıca **[Görüntü ve ses]** deneyim çubuğu (bkz. 'Görüntü ve ses deneyim çubuğunun kullanılması' sayfa 18) ile de erişilebilir. Desteklenmesi durumunda, **[Ses dili]** ve **[Ses Seviyesi - Görme engelliler]** öğelerine doğrudan seçenekler menüsünden erişilebilir.

Ambilight ayarlarının (yalnızca seçilen modellerde) değiştirilmesi

Ambilight rengini, parlaklığını ve modunu istediğiniz gibi ayarlayabilirsiniz.

- 1 TV izlerken **▲ (Ev modu)** tuşuna basın.
↳ Giriş menüsü görüntülenir.
- 2 **[Kurulum]** seçeneğini belirlemek için **Gezinme düğmeleri** tuşuna basın.
- 3 **OK** tuşuna basın.
↳ **[Kurulum]** menüsü görüntülenir.
- 4 **[Ambilight]** seçeneğini belirlemek için **Gezinme düğmeleri** tuşuna basın.
- 5 **OK** tuşuna basın.
↳ **[Ambilight]** menüsü görüntülenir.
- 6 Bir Ambilight ayarını seçmek ve ayarlamak için önce **Gezinme düğmeleri** ve ardından **OK** tuşuna basın.
- 7 Çıkmak için **↩ BACK** tuşuna basın.

Aşağıdaki Ambilight ayarları yapılandırılabilir:

- **[Ambilight]** Ambilight özelliğini açar veya kapatır.
- **[Aktif mod]** Ambilight ayarını rahat ve dinamik düzeyler arasında ayarlar. Bu özellik, yalnızca Ambilight **[Renk]** ayarı **[Aktif mod]** olarak ayarlandığında kullanılabilir.
- **[Parlaklık]** Ambilight ışık çıkışını değiştirir.
- **[Renk]** Önceden tanımlanan bir renk ayarını veya özelleştirilmiş renk ayarını seçer.
- **[Kişisel renk]** Önceden tanımlanan renklerin hassas ayarına olanak tanır.
- **[Ayırma]** TV'nin kenarlarındaki Ambilight renk düzeyi farkını ayarlar. Bu özelliğin kapatılması, dinamik ve eşdağılımlı bir Ambilight rengi verir.
- **[TV kapatma]** TV kapatıldığında Ambilight'ın nasıl kapandığını seçer.

Gelişmiş teletext özelliklerinin kullanımı

Teletext seçenekleri menüsüne erişim

Teletext özelliklerine teletext seçenekleri menüsünden erişin.

- 1 **TELETEXT** tuşuna basın.
↳ Teletext ekranı görüntülenir.
- 2 **☰ OPTIONS** tuşuna basın.
↳ Teletext seçenekleri menüsü görüntülenir.

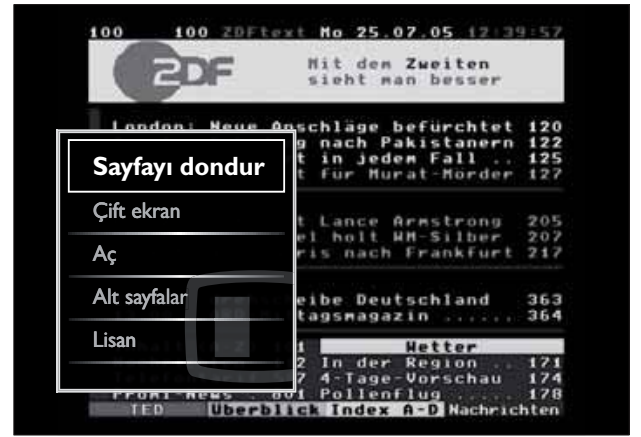

- 3 Bir seçenek belirlemek için **Gezinme düğmeleri** tuşuna basın:
 - **[Sayfayı dondur]** Geçerli sayfayı dondurur.
 - **[Çift ekran] / [Tam ekran]** İki dilde ekran teletexti özelliğini etkinleştirir ve devre dışı bırakır.
 - **[Aç]** Bilmece veya bulmaca çözümleri gibi bir sayfada yer alan gizli bilgileri gizler veya gösterir.
 - **[Alt sayfalar]** Alt sayfalar kullanılabilir durumdaysa, otomatik olarak alt sayfalar arasında dolaşır.
 - **[Lisan]** Farklı bir karakter seti kullanılıyorsa, dili doğru görüntülemek için farklı bir dil grubuna geçiş yapar.
- 4 Seçiminizi onaylamak için **OK** tuşuna basın.
↳ Teletext ekranı görüntülenir.

İpucu

- Seçenekler menüsünden çıkmak için istediğiniz zaman **OPTIONS** tuşuna basın.

Teletext alt sayfalarının seçilmesi

Teletext sayfasında birçok alt sayfa olabilir. Alt sayfalar ana sayfa numarasının yanındaki bir çubukta görüntülenir.

Not

- Alt sayfaları (bkz. 'Teletext seçenekleri menüsüne erişim' sayfa 22) seçmeden önce alt sayfa döngüsü özelliğini etkinleştirin.

- TELETEXT** tuşuna basın.
↳ Teletext ekranı görüntülenir.
- Bir teletext sayfası seçin.
- Bir alt sayfa seçmek için **◀** veya **▶** tuşuna basın.
↳ Alt sayfa görüntülenir.

T.O.P. seçimi teletext yayınlarının seçilmesi

Sayfa Tablosu (T.O.P.) teletext yayınları sayfa numaralarını kullanmadan bir konudan diğerine geçmenizi sağlar. T.O.P. teletext, tüm TV kanallarında yayınlanmamaktadır.

- TELETEXT** tuşuna basın.
↳ Teletext ekranı görüntülenir.
- INFO** tuşuna basın.
↳ T.O.P. genel bilgileri görüntülenir.
- Konu seçmek için **Gezinme düğmeleri** tuşuna basın.
- Seçiminizi onaylamak için **OK** tuşuna basın.
↳ Teletext sayfası görüntülenir.

Teletextte arama yapma

Teletext sayfasını konuya veya sözcüğe göre arayın.

- TELETEXT** tuşuna basın.
↳ Teletext ekranı görüntülenir.

- İlk sözcük veya numarayı vurgulamak için **OK** tuşuna basın.
- Aranacak sözcüğü veya numarayı atlamak için **Gezinme düğmeleri** tuşuna basın.
- Aramayı başlatmak için **OK** tuşuna basın.
- Arama modundan çıkmak için vurgulu sözcük veya numara kalmayınca kadar **▲** tuşuna basın.

Teletext sayfalarının büyütülmesi

Daha rahat bir okuma için teletext sayfalarını büyütülebilirsiniz.

- TELETEXT** tuşuna basın.
↳ Teletext ekranı görüntülenir.
- FORMAT** tuşuna basın.
↳ Teletext ekranı büyütülür.
- Şu tuşa basın:
 - Gezinme düğmeleri**, büyütülmüş ekranda dolaşma olanağı sağlar.
 - FORMAT**, normal ekran boyutuna döndürür.

Teletext 2.5 Kullanımı

Teletext 2.5, normal teletexte göre daha fazla renk ve daha iyi grafik özellikler sağlar. Bir kanal Teletext 2.5 yayını yapıyorsa, özellik varsayılan olarak etkinleştirilir.

- TV izlerken **▲ (Ev modu)** tuşuna basın.
↳ Giriş menüsü görüntülenir.
- [Kurulum]** seçeneğini belirlemek için **Gezinme düğmeleri** tuşuna basın.
- OK** tuşuna basın.
↳ **[Kurulum]** menüsü görüntülenir.
- Gezinme düğmeleri** tuşuna basarak **[Kurulum] > [Tercihler] > [Teletext 2.5] > [Açık]** veya **[Kapalı]** seçeneğini belirleyin.
↳ Teletext 2.5 etkin veya devre dışı olabilir.
- Çıkmak için **◀BACK** tuşuna veya giriş menüsüne geri dönmek için **▲ (Ev modu)** tuşuna basın.

Favori kanal listesi oluşturulması ve kullanılması

Daha kolay bulabilmek için tercih ettiğiniz TV kanallarının listesini oluşturabilirsiniz.

Not

- Desteklendiği takdirde, dijital radyo istasyonları da favori listelerine eklenebilir.

Yalnızca favori listesindeki kanalları görüntüleyin veya bir favori listesi seçili durumdaysa tüm kanalları görüntüleyin.

- 1 TV izlerken **OK** tuşuna basın.
↳ Kanal kılavuzu görüntülenir.
- 2 **OPTIONS** tuşuna basın.
↳ Seçenekler menüsü görüntülenir.



- 3 **[Seçim list.]** seçeneğini belirlemek için **Gezinme düğmeleri** tuşuna basın.
- 4 **OK** tuşuna basın.
↳ **[Seçim list.]** menüsü görüntülenir.
- 5 Aşağıdaki seçeneği belirlemek için **Gezinme düğmeleri** tuşuna basın:
 - **[Tümü]** Tüm kanalları görüntüler.
 - **[Favori programlar]** Seçilen favori listesindeki kanalları görüntüler.
 - **[Radyo]** Yalnızca radyo kanallarını görüntüler.
 - **[Dijital]** Yalnızca dijital kanalları görüntüler.
 - **[Analog]** Yalnızca analog kanalları görüntüler.

- 6 Seçiminizi onaylamak için **OK** tuşuna basın.
↳ Seçilen liste, kanal kılavuzuna uygulanır.

Favori listesine kanal eklenmesi veya listeden kanal çıkarılması

İpucu

- Favori listesine bir kanal eklemeyen önce tüm **[Tümü]** kanalları görüntüleyin.

- 1 TV izlerken favori listesine eklemek veya listeden çıkarmak istediğiniz kanala geçin. Alternatif olarak kanal kılavuzuna girmek için **OK** tuşuna basın ve eklenecek veya çıkarılacak kanalı seçmek için **Gezinme düğmeleri** tuşuna basın.
- 2 **OPTIONS** tuşuna basın.
↳ Seçenekler menüsü görüntülenir.
- 3 **Gezinme düğmeleri** tuşuna basarak **[Favori olarak işaretle]** veya **[Favori seçim işaretini kaldır]** ögesini seçin.
↳ Kanal kılavuzunda kanalın favori listesine eklendiğini belirten bir yıldız görüntülenir. Kanalı favori listesinden çıkarmayı seçtiğinizde yıldız kaybolur.

Kanalları yeniden sıralama ve yeniden adlandırma

Kanalları yeniden sıralama/adlandırma

Kılavuzdaki kanalları yeniden adlandırın/istediğiniz konuma ayarlayın.

- 1 TV izlerken **OK** tuşuna basın.
↳ Kanal kılavuzu görüntülenir.
- 2 **OPTIONS** tuşuna basın.
↳ Seçenekler menüsü görüntülenir.
- 3 **Gezinme düğmeleri** tuşuna basarak **[Yeniden sırala]** ögesini seçin ve ardından **OK** tuşuna basın.
↳ Bir ekran mesajı görüntülenir. Devam etmek için 4. adıma gidin.
↳ İptal etmek ve çıkmak için **OPTIONS** tuşuna basın ve ekrandaki talimatları uygulayın.

- 4 Kılavuzda yeniden sıralanacak kanalı seçmek için **Gezinme düğmeleri** tuşuna basın.
↳ Seçilen kanalın etrafında bir kutu görüntülenir.



- 5 Kanalı kılavuz içinde istediğiniz konuma taşımak için **Gezinme düğmeleri** tuşuna basın.
6 Seçiminizi onaylamak için **OK** tuşuna basın.
↳ Kanal belirlenen konuma taşınır.
7 Kanal kılavuzundan çıkmak için **↩ BACK** tuşuna basın.

Kanalların yeniden adlandırılması

TV kanal listesindeki kanalların yeniden adlandırın.

- 1 TV izlerken **OK** tuşuna basın.
↳ Kanal kılavuzu görüntülenir.
2 Yeniden adlandırılacak kanalı seçmek için **Gezinme düğmeleri** tuşuna basın.
3 **☰ OPTIONS** tuşuna basın.
↳ Seçenekler menüsü görüntülenir.
4 **[Yen. adlandır]** seçeneğini belirlemek için **Gezinme düğmeleri** tuşuna basın.
↳ Bir giriş ekranı görüntülenir.
5 Adı düzenlemek için **Gezinme düğmeleri** veya **Sayı tuşları** tuşuna basın, ardından **OK** tuşuna basın.

- 6 Tamamlandığında **Gezinme düğmeleri** tuşuna basarak **[Bitti]** ögesini seçin.
• Girilen adı temizlemek için **[Sil]** ögesini belirleyin.
• İptal etmek için **[İptal]** ögesini seçin.
7 Seçiminizi onaylamak için **OK** tuşuna basın.
8 Kanal kılavuzundan çıkmak için **↩ BACK** tuşuna basın.

Kanalları gizleme ve gösterme

Kanalların gizlenmesi

Yetkisiz erişimi önlemek için kılavuzdan kanalları gizleyin.

- 1 TV izlerken **OK** tuşuna basın.
↳ Kanal kılavuzu görüntülenir.
2 Gizlenecek kanalı seçmek için **Gezinme düğmeleri** tuşuna basın.
3 **☰ OPTIONS** tuşuna basın.
↳ Seçenekler menüsü görüntülenir.
4 **[Kanal gizle]** seçeneğini belirlemek için **Gezinme düğmeleri** tuşuna basın.
5 Seçiminizi onaylamak için **OK** tuşuna basın.
↳ Kanal gizlenir.
6 Kanal kılavuzundan çıkmak için **↩ BACK** tuşuna basın.

Kanalların gösterilmesi

Gizli kanalları gösterin.

- 1 TV izlerken **OK** tuşuna basın.
↳ Kanal kılavuzu görüntülenir.
2 **☰ OPTIONS** tuşuna basın.
↳ Seçenekler menüsü görüntülenir.
3 **[Gizli kanalları göster]** seçeneğini belirlemek için **Gezinme düğmeleri** tuşuna basın.
4 **OK** tuşuna basın.
↳ Gizli kanallar, kanal bilgileri olmaksızın kanal kılavuzunda görüntülenir. Siyah bir kutu olarak görüntülenir.



- 5 Gizlenecek kanalı seçmek için **Gezinme düğmeleri** tuşuna basın.
- 6 **OPTIONS** tuşuna basın.
↳ Seçenekler menüsü görüntülenir.
- 7 **Gezinme düğmeleri** tuşuna basarak **[Kanal gizliliğini kaldır]** ögesini seçin ve ardından **OK** tuşuna basın.
↳ Kanal gizliliği kaldırılır.

Not

- Diğer kanalların gizliliğini kaldırmak için 5. ve 7. adımlar arasındaki işlemleri yineleyin.

Elektronik Program Kılavuzunun Kullanımı

Not

- EPG işlevi, tüm ülkelerde kullanılmayabilir. Kullanılabilir durumdaysa, **[Şimdi]/[Sonraki]** veya 8 günlük EPG kullanımı edebilirsiniz.

EPG, dijital kanallar için kullanılan ve ekranda görüntülenen bir kılavuzdur. EPG aşağıdakileri yapmanıza olanak tanır:

- Yayınlanmakta olan dijital programların listesini görüntüleme
- Gelecek programları görüntüleme
- Programları türlere göre gruplama
- Programların başlama saatleri için hatırlatıcılar ayarlama
- Tercih edilen EPG kanallarını ayarlama

EPG'nin açılması

Not

- EPG'yi ilk kez kullandığınızda güncelleme işlemi yapmanız istenebilir. Güncelleme işlemi gerçekleştirmek için ekrandaki talimatları uygulayın.

- 1 TV izlerken **GUIDE** tuşuna basın.
↳ EPG menüsü görüntülenir.

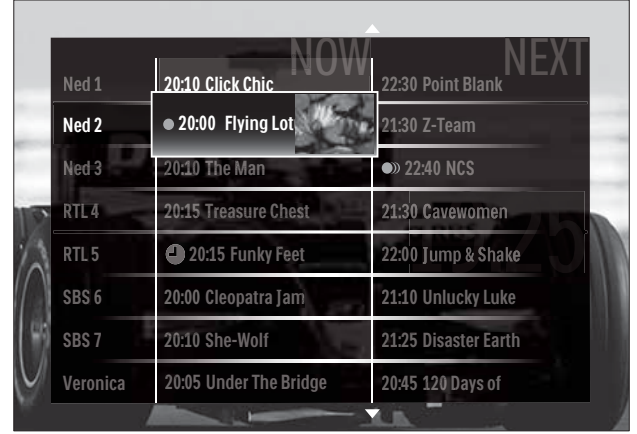

- 2 Şu tuşa basın:
 - **Gezinme düğmeleri**, ekranda dolaşma olanağı sağlar.
 - **INFO**, bir program (bkz. 'Kanal/program bilgilerinin görüntülenmesi' sayfa 26) hakkında daha fazla bilgi görüntülenir.
 - **OPTIONS**, seçenekler menüsü (bkz. 'EPG seçenekleri menüsünü kullanma' sayfa 27) görüntülenir.
- 3 Orijinal kanaldan çıkmak için **BACK** tuşuna, seçilen kanaldan çıkmak için **OK** tuşuna basın.

Kanal/program bilgilerinin görüntülenmesi

- 1 TV izlerken veya EPG içindeyken **INFO** tuşuna basın.
↳ Program bilgileri ekranı görüntülenir.
- 2 Ekranlarda dolaşmak için **Gezinme düğmeleri** tuşuna basın.

- 3 Çıkış yaparak orijinal kanala dönmek için **INFO** tuşuna, EPG menüsüne dönmek için ise **BACK** tuşuna basın.

EPG seçenekleri menüsünü kullanma

EPG seçenekleri menüsünü kullanarak hatırlatıcıları ayarlayabilir veya silebilir, günü değiştirebilir diğer yararlı EPG seçeneklerine erişebilirsiniz.

Not

- EPG seçeneklerine, yalnızca 8 günlük kanal bilgileri için erişilebilir.

- 1 EPG içindeyken **OPTIONS** tuşuna basın.
↳ EPG seçenekleri menüsü görüntülenir.



- 2 Şunu seçmek ve ayarlamak için **Gezinme düğmeleri** ve **OK** tuşuna basın:
- **[Hatırlatıcıyı ayarla]** Program hatırlatıcılarını ayarlar.
 - **[Hatırlatıcıyı Sil]** Program hatırlatıcılarını siler.
 - **[Günü değiştir]** EPG gününü ayarlar. **[Bugün]**, **[Sonraki gün]** veya **[Önceki gün]** seçeneğini belirleyin.
 - **[Daha fazla bilgi]** Program bilgilerini görüntüler.
 - **[Türüne göre ara]** TV programlarını türe göre arar.
 - **[Saatli hatırlatma]** Program animatörlerini listeler.
 - **[Tercih edilen kanallar]** Tercih edilen EPG kanallarını ayarlar.
- 3 EPG seçenekleri menüsünden çıkmak için **OPTIONS** tuşuna basın.

Zamanlayıcıları kullanma

TV'yi belirtilen saatte bekleme moduna getirmek için zamanlayıcıları ayarlayabilirsiniz.

TV'nin otomatik olarak bekleme moduna geçmesi (uyku zamanlayıcısı)

Uyku zamanlayıcısı, TV'nin önceden belirlenen bir saatte bekleme moduna geçmesini sağlar.

İpucu

- Geri sayım sırasında TV'nizi daha erken kapatabilir veya uyku zamanlayıcısını sıfırlayabilirsiniz.

- 1 TV izlerken **(Ev modu)** tuşuna basın.
↳ Giriş menüsü görüntülenir.
- 2 **[Kurulum]** seçeneğini belirlemek için **Gezinme düğmeleri** tuşuna basın.
- 3 **OK** tuşuna basın.
↳ **[Kurulum]** menüsü görüntülenir.
- 4 **[Özellikler]** tuşuna basarak **Gezinme düğmeleri** > **[Uyku zamanlayıcısı]** seçeneğini belirleyin.
↳ **[Uyku zamanlayıcısı]** menüsü görüntülenir.
- 5 Uyku saatini ayarlamak için **Gezinme düğmeleri** tuşuna basın.
↳ Uyku zamanlayıcısı, beş dakikalık adımlarla 180 dakikaya kadar ayarlanabilir. Sıfır dakika olarak ayarlandığında uyku zamanlayıcısı kapatılır.
- 6 Uyku zamanlayıcısını etkinleştirmek için **OK** tuşuna basın.
↳ TV, ayarlanan süre sonunda bekleme moduna geçer.
- 7 Çıkmak için **BACK** tuşuna veya giriş menüsüne geri dönmek için **(Ev modu)** tuşuna basın.

Çocuk ve derecelendirme kilitlerinin kullanılması

TV'yi kilitleyerek ve yaş derecelendirmelerini kullanarak çocuklarınızın uygun bulmadığınız TV yayınlarını izlemesini engelleyebilirsiniz.

Çocuk kilidi kodunu ayarlamak veya değiştirmek için

- 1 TV izlerken **▲ (Ev modu)** tuşuna basın.
↳ Giriş menüsü görüntülenir.
- 2 **[Kurulum]** seçeneğini belirlemek için **Gezinme düğmeleri** tuşuna basın.
- 3 **OK** tuşuna basın.
↳ **[Kurulum]** menüsü görüntülenir.
- 4 **[Özellikler] > [Kod gir]/[Kodu değiştir]** seçeneğini belirlemek için **Gezinme düğmeleri** tuşuna basın.
↳ **[Kod gir]/[Kodu değiştir]** menüsü görüntülenir.
- 5 Kodu **Sayı tuşları** ile girin.
- 6 **OK** tuşuna basın.
↳ Kodunuzun ayarlandığını onaylayan bir mesaj görüntülenir.
- 7 Çıkmak için **↩ BACK** tuşuna veya giriş menüsüne geri dönmek için **▲ (Ev modu)** tuşuna basın.



İpucu

- Kodu unutursanız geçerli kodları iptal etmek için '8888' kodunu kullanın.

TV'nin kilitlemesi veya kilidinin açılması

Tüm kanallara ve bağlı cihazlara erişimi engellemek için TV'yi kilitleyin.

- 1 TV izlerken **▲ (Ev modu)** tuşuna basın.
↳ Giriş menüsü görüntülenir.
- 2 **[Kurulum]** seçeneğini belirlemek için **Gezinme düğmeleri** tuşuna basın.

- 3 **OK** tuşuna basın.
↳ **[Kurulum]** menüsü görüntülenir.
- 4 **Gezinme düğmeleri** tuşuna basarak **[Özellikler] > [Çocuk kilidi] > [Kilit]/[Kilidi aç]** seçeneğini belirleyin.
↳ Çocuk kilidi kodunu girmenizi isteyen bir mesaj görüntülenir.
- 5 Çocuk kilidi kodunu **Sayı tuşları** ile girin.
↳ **[Çocuk kilidi]** menüsü görüntülenir.
- 6 **[Kilit]/[Kilidi aç]** öğesini seçmek için **Gezinme düğmeleri** tuşuna basın.
- 7 Seçiminizi onaylamak için **OK** tuşuna basın.
↳ Kanalların ve bağlı cihazların tümü kilitletir veya açılır.
- 8 Çıkmak için **↩ BACK** tuşuna veya giriş menüsüne geri dönmek için **▲ (Ev modu)** tuşuna basın.

Ebeveyn denetimlerinin etkinleştirilmesi



Not

- Ebeveyn kontrolü, tüm ülkelerde kullanılamayabilir.

Bazı dijital yayıncılar, programlarını yaşlara göre sınıflandırır. Ebeveyn denetimlerini ayarlayabilmek için ilgili özelliği etkinleştirmeniz gerekir.

- 1 TV izlerken **▲ (Ev modu)** tuşuna basın.
↳ Giriş menüsü görüntülenir.
- 2 **[Kurulum]** seçeneğini belirlemek için **Gezinme düğmeleri** tuşuna basın.
- 3 **OK** tuşuna basın.
↳ **[Kurulum]** menüsü görüntülenir.
- 4 **Gezinme düğmeleri** tuşuna basarak **[Özellikler] > [Çocuk kilidi]** öğesini seçin ve ardından **▶** tuşuna basın.
↳ Çocuk kilidi kodunu girmenizi isteyen bir mesaj görüntülenir.

- 5 Çocuk kilidi kodunu **Sayı tuşları** ile girin.
- 6 **Gezinme düğmeleri** tuşuna basarak bir üst menü düzeyi olan **[Özellikler] > [Aile oranlaması]** menüsüne dönebilirsiniz.
↳ **[Aile oranlaması]** menüsü şimdi kullanılabilir.

Ebeveyn derecelendirmelerini ayarlama

Bazı dijital yayıncılar, programlarını yaşlara göre sınıflandırır. TV'nizi sadece çocuğunuzun yaşına uygun yaş derecelendirmelerine ait programları görüntüleyecek şekilde ayarlayabilirsiniz.

Not

- Ebeveyn denetimlerini ayarlayabilmek için ilgili özelliği (bkz. 'Ebeveyn denetimlerinin etkinleştirilmesi' sayfa 28) etkinleştirmeniz gerekir.

- 1 TV izlerken **▲ (Ev modu)** tuşuna basın.
↳ Giriş menüsü görüntülenir.
- 2 **[Kurulum]** seçeneğini belirlemek için **Gezinme düğmeleri** tuşuna basın.
- 3 **OK** tuşuna basın.
↳ **[Kurulum]** menüsü görüntülenir.
- 4 **[Özellikler]** tuşuna basarak **Gezinme düğmeleri > [Aile oranlaması]** seçeneğini belirleyin.
↳ Çocuk kilidi kodunu girmenizi isteyen bir mesaj görüntülenir.
- 5 Çocuk kilidi kodunu **Sayı tuşları** ile girin.
- 6 Bir yaş derecelendirmesi seçmek için **Gezinme düğmeleri** ögesine basın, ardından ayarı uygulamak için **OK** tuşuna basın.
↳ Seçilen yaş sınıfının dışında kalan tüm programlar engellenir.
- 7 Çıkmak için **↩ BACK** tuşuna veya giriş menüsüne geri dönmek için **▲ (Ev modu)** tuşuna basın.

Alt yazıların kullanımı

Her bir TV kanalı için alt yazıyı etkinleştirebilirsiniz. Alt yazılar, teletext veya DVB-T dijital yayınlarla yayınlanır. Dijital yayınlarda bir alt yazı dili seçebilirsiniz.

Analog TV kanallarında alt yazıların etkinleştirilmesi veya devre dışı bırakılması

- 1 Bir analog TV kanalına geçin.
- 2 **TELETEXT** tuşuna basın.
- 3 Alt yazı sayfasının üç basamaklı sayfa numarasını **Sayı tuşları** ile girin.
- 4 Teletexti kapatmak için **TELETEXT** tuşuna basın.
- 5 **SUBTITLE** tuşuna basın.
↳ **[Altyazı]** menüsü görüntülenir.

Not

- **[Altyazı]** menüsüne ayrıca **[Kurulum]** menüsü ile de erişilebilir.

- 6 Aşağıdaki seçeneği belirlemek için **Gezinme düğmeleri** tuşuna basın:
 - **[Açık]** Alt yazıları etkinleştirir.
 - **[Kapalı]** Alt yazıları devre dışı bırakır.
 - **[Sessizde aktif]** Alt yazıları yalnızca ses kapatıldığında görüntüler.
- 7 Seçiminizi onaylamak için **OK** tuşuna basın.
↳ Alt yazılar etkin veya devre dışı olabilir.
- 8 Çıkmak için **↩ BACK** tuşuna veya giriş menüsüne geri dönmek için **▲ (Ev modu)** tuşuna basın.

Not

- Her bir analog kanalda alt yazıyı etkinleştirmek için bu işlemi tekrarlayın.
- EasyLink etkin durumdaysa, **[Sessizde aktif]** özelliği seçildiğinde (bkz. 'EasyLink'in etkinleştirilmesi ve devre dışı bırakılması' sayfa 53) alt yazılar görüntülenmez.

Dijital TV kanallarında alt yazıların etkinleştirilmesi veya devre dışı bırakılması

- 1 **SUBTITLE** tuşuna basın.
↳ **[Altyazı]** menüsü görüntülenir.

Not

- **[Altyazı]** menüsüne ayrıca **[Kurulum]** menüsü (bkz. 'Ayar menüsü erişimi' sayfa 16) aracılığıyla da erişilebilir.

- 2 Aşağıdaki seçeneği belirlemek için **Gezinme düğmeleri** tuşuna basın:
 - **[Açık]** Alt yazıları etkinleştirir.
 - **[Kapalı]** Alt yazıları devre dışı bırakır.
 - **[Sessizde aktif]** Alt yazıları yalnızca ses kapatıldığında görüntüler.
- 3 **OK** tuşuna basın.
↳ Alt yazılar etkin veya devre dışı olabilir.
- 4 Çıkmak için **↩ BACK** tuşuna veya giriş menüsüne geri dönmek için **🏠 (Ev modu)** tuşuna basın.

Dijital TV kanallarında bir alt yazı dilinin seçilmesi

Not

- Aşağıda anlatıldığı gibi dijital bir TV kanalında alt yazı dili seçtiğinizde kurulum menüsünde seçili tercih edilen alt yazı dili geçici olarak geçersiz olacaktır.

- 1 TV izlerken **🏠 (Ev modu)** tuşuna basın.
↳ Giriş menüsü görüntülenir.
- 2 **[Kurulum]** seçeneğini belirlemek için **Gezinme düğmeleri** tuşuna basın.
- 3 **OK** tuşuna basın.
↳ **[Kurulum]** menüsü görüntülenir.
- 4 **[Özellikler]** tuşuna basarak **Gezinme düğmeleri** > **[Altyazı dili]** seçeneğini belirleyin.
↳ Bir alt yazı dili listesi görüntülenir.

- 5 Dil seçmek için **Gezinme düğmeleri** tuşuna basın.
- 6 Seçiminizi onaylamak için **OK** tuşuna basın.
↳ Alt yazı dili uygulanır. The subtitle language is applied.

Not

- Tercih ettiğiniz alt yazı dillerini **[Lisanlar]** menüsünden seçin. Etkinleştirildiğinde, alt yazılar tercih edilen dillerde otomatik olarak görüntülenir.

TV saatinin kullanılması

TV ekranında saat görüntüleyebilirsiniz. Saat, TV servis operatörünüzden aldığı zaman verilerini kullanarak geçerli saati görüntüler.

TV saatini görüntüleme

TV ekranında geçerli zamanı gösteren bir saat görüntüleyebilirsiniz.

- 1 TV izlerken **☰ OPTIONS** tuşuna basın.
↳ Seçenekler menüsü görüntülenir.
- 2 **[Saat]** seçeneğini belirlemek için **Gezinme düğmeleri** tuşuna basın.
- 3 Seçiminizi onaylamak için **OK** tuşuna basın.
↳ Saat TV ekranında görüntülenir.

Not

- Saati devre dışı bırakmak için yukarıdaki işlemi yineleyin.

İpucu

- Saate, **[Kurulum]** menüsü (bkz. 'Ayar menüsü erişimi' sayfa 16) aracılığıyla da erişilebilir.

Saat modunu deęiřtirme

Varsayılan olarak saat modu **[Otomatik]** biçiminde ayarlanmıştır, bu şekilde TV saati Evrensel Zaman Saati (UTC) ile senkronize çalışır. TV'niz UTC iletimlerini alamıyorsa, saat modunu **[El ile]** olarak ayarlayın. Saat modu **[El ile]** ise, zaman verileri geçerli saat diliminize (bkz. 'Adım 1 Sisteminizin seçilmesi' sayfa 39) ve gün ışığından yararlanma ayarlarınıza (bkz. 'Gün ışığından yararlanma özelliğinin etkinleştirilmesi veya devre dışı bırakılması' sayfa 31) bağlıdır.

- 1 TV izlerken **▲ (Ev modu)** tuşuna basın.
↳ Giriş menüsü görüntülenir.
- 2 **[Kurulum]** seçeneğini belirlemek için **Gezinme düğmeleri** tuşuna basın.
- 3 **OK** tuşuna basın.
↳ **[Kurulum]** menüsü görüntülenir.
- 4 **[Kurulum] > [Saat] > [Otomatik saat modu]** seçeneğini belirlemek için **Gezinme düğmeleri** tuşuna basın.
↳ **[Otomatik saat modu]** menüsü görüntülenir.
- 5 **Gezinme düğmeleri** tuşuna basarak **[Otomatik]** veya **[El ile]** öğesini seçin.
- 6 Seçiminizi onaylamak için **OK** tuşuna basın.
↳ Saat modu ayarlanır.

Gün ışığından yararlanma özelliğinin etkinleştirilmesi veya devre dışı bırakılması

Saat modu **[El ile]** olarak ayarlandığında, saat diliminiz için gerekliyse gün ışığından yararlanma özelliğini etkinleştirin veya devre dışı bırakın.

- 1 **[Saat]** menüsünden **[Yaz saati programı]** öğesini seçmek için **Gezinme düğmeleri** tuşuna basın.
↳ **[Yaz saati programı]** menüsü görüntülenir.
- 2 **Gezinme düğmeleri** tuşuna basarak **[Gün ışığı tasarrufu]** veya **[Standart saat]** öğesini seçin.

- 3 Seçiminizi onaylamak için **OK** tuşuna basın.
↳ Gün ışığından yararlanma özelliği, saat diliminiz için etkinleştirilir veya devre dışı bırakılır.

Fotoğraf görüntülenmesi, müzik çalınması ve video izlenmesi

! Dikkat

- Philips, USB depolama cihazınızın desteklenmemesinden veya bu özelliğın kullanılmasından dolayı cihazdaki verilerin bozulmasından veya silinmesinden sorumlu değildir.

TV'nizde bir USB depolama cihazında saklanan fotoğrafları görüntülemenize, müzięi dinlemenize veya filmleri izlemenize olanak saęlayan bir USB konnektörü bulunur.

TV'niz de ayrıca, medya dosyalarını doğrudan bilgisayarınızdan erişerek çalmanıza olanak saęlayan bir şebeke konnektörü bulunur.

USB depolama cihazının bağlanması ve içerik tarayıcısına girilmesi

- 1 TV açık durumdayken, USB depolama aygıtını TV'nizin yan tarafındaki USB portuna bağlayın.
↳ USB içerik tarayıcısı görüntülenir.

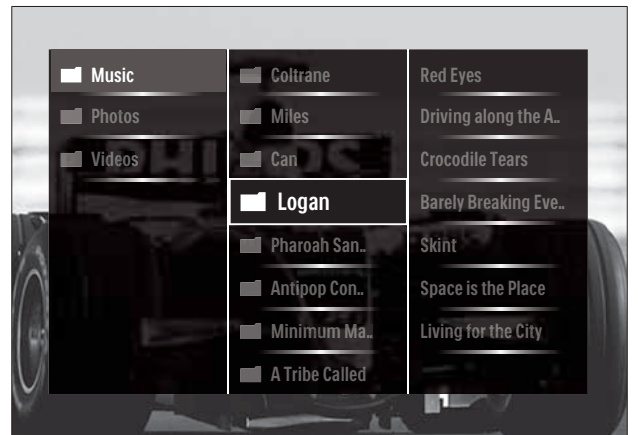

Not

- USB içerik tarayıcısına, giriş menüsünden **[USB'ye gözet]** öğesi seçilerek de erişilebilir.
- Bir USB hub öğesini kullanarak birden çok USB depolama cihazı bağlarsanız, cihaz seçmenizi isteyen bir mesaj görüntülenir. Cihaz seçmek için **Gezinme düğmeleri** tuşuna basın, ardından **OK** tuşuna basarak seçiminizi onaylayın.

- 2 USB içerik tarayıcısından çıkmak için **HOME** tuşuna basın.
↳ Giriş menüsü görüntülenir.

Bir ağa bağlanması ve içerik tarayıcısına girilmesi

İçerik tarayıcısına gitmeden önce TV'nin bir bilgisayar ağına (bkz. 'Bir ağa bağlanması ve içerik tarayıcısına girilmesi' sayfa 32) bağlı olduğundan emin olun.

- 1 TV izlerken **Ev modu** tuşuna basın.
↳ Giriş menüsü görüntülenir.
- 2 **[PC'ye gözet]** seçeneğini belirlemek için **Gezinme düğmeleri** tuşuna basın.
↳ İçerik tarayıcısı görüntülenir.

Fotoğraflarınızın slayt gösterisi olarak izlenmesi

- 1 İçerik tarayıcısından bir fotoğraf seçmek için **Gezinme düğmeleri** tuşuna basın.
- 2 **▶||** veya **OK** tuşlarına basın.
↳ Seçilen görüntüden itibaren bir slayt gösterisi başlatılır.
- 3 Şu tuşa basın:
 - **▶||**, slayt gösterisi duraklatılır.
 - **◀▶**, **◀◀▶▶** veya **P +/-** tuşuna basarak bir sonraki veya önceki görüntüye gidebilirsiniz.
 - **■**, slayt gösterisi durdurulur ve içerik tarayıcısına geri dönülür.

Slayt gösterisi ayarlarının değiştirilmesi

- 1 Slayt gösterisini izlerken **OPTIONS** tuşuna basın.
↳ Seçenekler menüsü görüntülenir.
- 2 Aşağıdakini seçmek ve ayarlamak için **Gezinme düğmeleri** tuşuna basın:
 - **[Döndür]** Görüntüyü döndürür.
 - **[Tekrarla]** Slayt gösterisini yineler.
 - **[Rasgele açık]** Slayt gösterisindeki resimleri rasgele biçimde görüntüler.
 - **[Rasgele kapalı]** Slayt gösterisindeki resimlerin rasgele görüntülenmesini devre dışı bırakır.
 - **[Slayt gösterisi hızı]** Bir resmin gösterileceği süreyi ayarlar.
 - **[Slayt gösterisi geçişi]** Bir resimden diğerine geçişi ayarlar.
- 3 Seçiminizi onaylamak için **OK** tuşuna basın.
↳ Slayt gösterisi ayarı uygulanır.

Müzik dinleme

- 1 USB içerik tarayıcısından bir şarkı seçmek için **Gezinme düğmeleri** tuşuna basın.
- 2 **OK** tuşuna basın.
↳ Şarkı, müzik çalarda çalınmaya başlar.
- 3 Şu tuşa basın:
 - **P +/-**, bir sonraki veya önceki şarkıya atlanır.
 - **◀▶**, şarkıda hızlı ileri veya geri gidilir.
 - **▶||**, şarkı çalınır veya duraklatılır.
- 4 Çalmayı durdurmak ve USB içerik tarayıcısından çıkmak için **■** veya **OK** tuşuna basın.

Müzik ayarlarının değiştirilmesi

- 1 Müzik çalar içindeyken **OPTIONS** tuşuna basın.
↳ Seçenekler menüsü görüntülenir.
- 2 Aşağıdakini seçmek ve ayarlamak için **Gezinme düğmeleri** tuşuna basın:

- **[Tekrarla]** Bir şarkı ya da albümü yineler.
- **[Rasgele açık]/[Rasgele kapalı]** Şarkıların rasgele çalınmasını etkinleştirir veya devre dışı bırakır.

3 Seçiminizi onaylamak için **OK** tuşuna basın.
↳ Müzik ayarı uygulanır.

Not

- Slayt gösterisi ayarları, içerik tarayıcısı içindeyken **OPTIONS** düğmesine basılarak da kullanılabilir.

Video izlenmesi

- 1** USB içerik tarayıcısından bir video seçmek için **Gezme düğmeleri** tuşuna basın.
- 2** **OK** tuşuna basın.
↳ Video, video oynatıcısında oynatılmaya başlar.
- 3** Şu tuşa basın:
 - **P +/-**, bir sonraki veya önceki videoya atlanır.
 - **◀▶**, videoda hızlı ileri veya geri gidilir.
 - **▶II**, video oynatılır veya duraklatılır.
- 4** Çalmayı durdurmak ve USB içerik tarayıcısından çıkmak için **■** veya **OK** tuşuna basın.

Video ayarlarını değiştirilmesi

- 1** Video oynatıcısı içindeyken **OPTIONS** tuşuna basın.
↳ Seçenekler menüsü görüntülenir.
- 2** Aşağıdakini seçmek ve ayarlamak için **Gezme düğmeleri** tuşuna basın:
 - **[Küçük ekran]** Videoyu küçük ekranda oynatır.
 - **[Tam ekran]** Videoyu tam ekran boyutunda oynatır.
 - **[Tekrarla]** Bir videoyu yineler.

- **[Rasgele açık]/[Rasgele kapalı]** Videoların rasgele oynatılmasını etkinleştirir veya devre dışı bırakır.

3 Ayar değişikliğini onaylamak için **OK** tuşuna basın.

USB depolama cihazı bağlantısının kesilmesi

Dikkat

- USB depolama cihazınıza zarar vermemek için bu işlem adımlarını uygulayın.

- 1** USB içerik tarayıcısından çıkmak için **HOME** tuşuna basın.
- 2** USB depolama cihazını çıkarmadan önce beş saniye bekleyin.

Dijital radyo kanallarını dinleme

Dijital yayın varsa dijital radyo kanalları kurulum sırasında otomatik olarak kurulur.

- 1** TV izlerken **OK** tuşuna basın.
↳ Kanal kılavuzu görüntülenir.
- 2** **OPTIONS** tuşuna basın.
↳ Seçenekler menüsü görüntülenir.
- 3** **[Seçim list.]** seçeneğini belirlemek için **Gezme düğmeleri** tuşuna basın.
↳ **[Seçim list.]** menüsü görüntülenir.
- 4** **[Radyo]** seçeneğini belirlemek için **Gezme düğmeleri** tuşuna basın.
- 5** **OK** tuşuna basın.
↳ Kullanılabilir dijital radyo kanallarının listesi kanal kılavuzunda görüntülenir.
- 6** Radyo kanalı seçmek için **Gezme düğmeleri** tuşuna basın.
- 7** **OK** tuşuna basın.
↳ Seçilen dijital radyo kanalı, TV hoparlörlerinden yayınlanır.

Scenea özelliğinin kullanılması

Scenea Özelliğini Etkinleştirilmesi

Scenea özelliğini kullanarak bir resmi TV'nizde duvar kağıdı yapabilirsiniz. TV'nizin **[Anasayfa]** moduna ayarlandığından emin olun.

- 1  tuşuna basın.
- 2 **[Scenea]** seçip, sonra da **OK** tuşuna basın.
↳ Varsayılan veya önceden yüklenen resim gösterilir.

Not

- Not: Uyku zamanlayıcısı kapalıysa, duvar kağıdı 240 dakika boyunca gösterilir. Açıkta, uyku zamanlayıcısının (bkz. 'TV'nin otomatik olarak bekleme moduna geçmesi (uyku zamanlayıcısı)' sayfa 27) süresi kadar gösterilir.

Bir resmi Scenea olarak ayarlamak

Not

- Fotoğrafın dosya boyutu en fazla 1MB olmalı.

- 1 USB saklama cihazını TV'ye takın.
- 2 **[USB'ye gözet]** seçeneğini belirleyin, ardından **OK** tuşuna basın
- 3 Bir resim seçin ve  tuşuna basın.
- 4 **[Scenea olarak ayarla]** seçeneğini belirleyin, ardından **OK** tuşuna basın
- 5 **[Evet]** seçeneğini belirleyin, ardından **OK** tuşuna basın
- 6 Scenea'dan çıkmak için herhangi bir tuşa basın.

TV yazılımını güncelleme

Philips, sürekli olarak ürünlerini geliştirmeye çalışmaktadır ve güncellemeler çıktığında TV yazılımını güncelleme önerimizi önemle tavsiye ederiz. Kullanılabilirlik için www.philips.com/support adresini denetleyin.

Geçerli yazılım sürümünü kontrol etme

- 1 TV izlerken  (**Ev modu**) tuşuna basın.
↳ Giriş menüsü görüntülenir.
- 2 **[Kurulum]** seçeneğini belirlemek için **Gezinme düğmeleri** tuşuna basın.
- 3 **OK** tuşuna basın.
↳ **[Kurulum]** menüsü görüntülenir.
- 4 **[Yazılım güncelleme]** tuşuna basarak **Gezinme düğmeleri > [Geçerli yazılım bilgileri]** seçeneğini belirleyin.
- 5 **OK** tuşuna basın.
↳ Geçerli yazılım sürümü görüntülenir.

Güncelleme yazılımı (web sitesinden)

Bu prosedürü uygulamadan önce aşağıdakilerden emin olun:

- Tüm güncellemeyi tamamlamak için bir süre bekleyin.
- En az 256 MB depolama alanına sahip bir USB depolama cihazını hazır bulundurun.
- USB portu ve İnternet erişimi olan bir bilgisayara erişiminiz olmalı.

- 1 TV izlerken  (**Ev modu**) tuşuna basın.
↳ Giriş menüsü görüntülenir.
- 2 **[Kurulum]** seçeneğini belirlemek için **Gezinme düğmeleri** tuşuna basın.
- 3 **OK** tuşuna basın.
↳ **[Kurulum]** menüsü görüntülenir.
- 4 **[Yazılım güncelleme]** tuşuna basarak **Gezinme düğmeleri > [Şimdi güncelle]** seçeneğini belirleyin.
- 5 **OK** tuşuna basın.
↳ Güncelleme asistanı başlatılır.
Güncelleme işlemini tamamlamak için ekrandaki talimatları uygulayın.

Yazılımın güncellenmesi (dijital yayınlar)

(Yalnızca bazı ülkeler için geçerlidir) Geçerli olması durumunda, TV'niz dijital yayınlar aracılığıyla yazılım güncellemelerini alabilir. Bir güncelleme yayınlandığında, yazılımı güncelleme için istenen bir mesaj görüntülenir. Sizden istendiğinde yazılımı mutlaka güncellemeniz önerilir. Yazılımı daha sonra güncellemek için aşağıdaki talimatları uygulayın.

- 1 TV izlerken **Ev modu** tuşuna basın.
↳ Giriş menüsü görüntülenir.
- 2 **[Kurulum]** seçeneğini belirlemek için **Gezinme düğmeleri** tuşuna basın.
- 3 **OK** tuşuna basın.
↳ **[Kurulum]** menüsü görüntülenir.
- 4 **[Yazılım güncelleme]** tuşuna basarak **Gezinme düğmeleri > [Yerel güncellemeler]** seçeneğini belirleyin.
- 5 **OK** tuşuna basın.
↳ TV, dijital yayınlarla mevcut yazılım güncellemelerini arar.

Yazılımın güncellenmesi (Internet üzerinden)

(Yalnızca bazı ülkelerde kullanılabilir) TV'niz Internet'e bağlı durumdaki bir yönlendiriciye bağlıysa, TV yazılımını doğrudan Internet üzerinden güncelleyebilirsiniz. Yüksek hızda bir Internet bağlantısı gerekir.

- 1 TV izlerken **Ev modu** tuşuna basın.
↳ Giriş menüsü görüntülenir.
- 2 **[Kurulum]** seçeneğini belirlemek için **Gezinme düğmeleri** tuşuna basın.
- 3 **OK** tuşuna basın.
↳ **[Kurulum]** menüsü görüntülenir.
- 4 **[Yazılım güncelleme]** tuşuna basarak **Gezinme düğmeleri > [Şimdi güncelle]** seçeneğini belirleyin.
- 5 **OK** tuşuna basın.

- 6 **[Internet]** seçeneğini seçin ve **OK** tuşuna basın.
↳ Güncelleme başlatılır. İşlem tamamlandıktan sonra TV otomatik olarak kapanır ve yeniden açılır. TV'nin yeniden açılması için bekleyin, TV'nin **POWER** ögesini kullanmayın.



İpucu

- TV Internet'e bağlıysa, başlangıçta yeni yazılımın kullanılabilir olup olmadığı hakkında bir mesaj görüntüler.

TV tercihlerinin değiştirilmesi

- 1 TV izlerken **Ev modu** tuşuna basın.
↳ Giriş menüsü görüntülenir.
- 2 **[Kurulum]** seçeneğini belirlemek için **Gezinme düğmeleri** tuşuna basın.
- 3 **OK** tuşuna basın.
↳ **[Kurulum]** menüsü görüntülenir.
- 4 **[Kurulum]** tuşuna basarak **Gezinme düğmeleri > [Tercihler]** seçeneğini belirleyin.
↳ **[Tercihler]** menüsü görüntülenir.

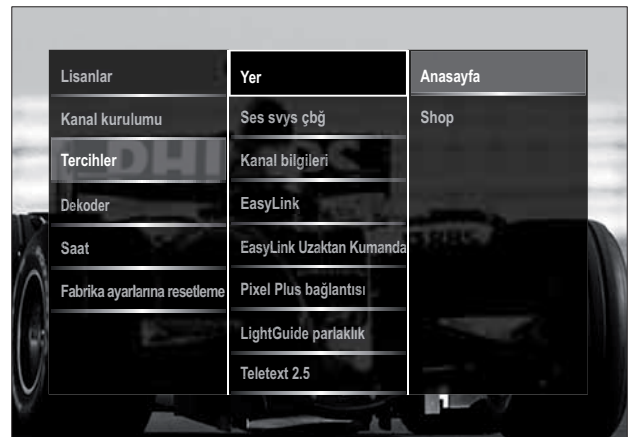

- 5 Aşağıdakini seçmek ve değiştirmek için **Gezinme düğmeleri** tuşuna basın:
 - **[Yer]** Ev veya mağaza olarak bulunduğunuz yere göre TV ayarlarınızı en uygun duruma getirir.

- **[Ses çubuğu]** Ses düzeyi ayarlanırken ses düzeyi ayar çubuğunu görüntüler.
- **[Kanal bilgileri]** Kanallar arasında her geçiş yaptığınızda TV kanalı hakkında bilgi görüntüler.
- **[EasyLink]** EasyLink uyumlu cihazlar arasında tek dokunuşla oynatma ve tek dokunuşla bekletme özelliğini etkinleştirir.
- **[EasyLink Uzaktan Kumanda]** EasyLink etkinleştirildiğinde, uzaktan kumanda tuşuyla aktarmaya izin verir.
- **[Pixel Plus bağlantısı]** EasyLink etkinleştirildiğinde, birden fazla ayar olması durumunda (örneğin, hem TV'niz hem de DVD oynatıcınız Pixel Plus özelliğini destekliyorsa), en iyi Pixel Plus ayarı otomatik olarak uygulanır.
- **[LightGuide parlaklık]** Ön LED göstergesinin veya Işık Kılavuzu'nun parlaklığını ayarlar.
- **[Teletext 2.5]** Teletext 2.5 özelliğini etkinleştirir veya devre dışı bırakır.

- 6 OK tuşuna basın.
↳ TV tercihi uygulanır.

Bir TV demosu başlatılması

(MHEG kanallarda desteklenmez)

- 1 TV izlerken **DEMO** tuşuna basın.
↳ Demo menüsü görüntülenir.
- 2 Demo seçmek için **Gezinme düğmeleri** tuşuna basın.
- 3 Demoyu başlatmak için **OK** tuşuna basın.
- 4 Demodan çıkmak için **DEMO** veya **BACK** tuşuna basın.

TV'yi fabrika ayarlarına sıfırlama

TV'nizin fabrika ayarlarına sıfırlanması, varsayılan görüntü ve ses ayarlarını geri yükler. Kanal ayarları değişmez.

- 1 TV izlerken **▲ (Ev modu)** tuşuna basın.
↳ Giriş menüsü görüntülenir.
- 2 **[Kurulum]** seçeneğini belirlemek için **Gezinme düğmeleri** tuşuna basın.
↳ **[Kurulum]** menüsü görüntülenir.
- 3 **[Kurulum]** tuşuna basarak **Gezinme düğmeleri > [Fabrika ayarlarına resetleme]** seçeneğini belirleyin.
- 4 **OK** tuşuna basın.
↳ TV ayarları, fabrika varsayılanlarına sıfırlanır.

Evrensel uzaktan kumandanın (yalnızca seçilen modellerde) kullanılması

Philips'in veya diğer markaların üreticisi olduğu DVD oynatıcı, set üstü kutu veya ev sinema sistemi gibi cihazları kumanda edin.

Evrensel kumandadan TV moduna geri dönmek için **TV** tuşuna basın.

Cihazları kumanda etmek için şu tuşları kullanın:

- **DVD:** Bir DVD oynatıcısını, DVD Kaydedicisini, DVD-R HDD veya Blu-ray Disk oynatıcısını kumanda eder.
- **STB:** Bir dijital alıcısı veya uydu alıcısını kumanda eder
- **HTS:** Bir ev sinema sistemini veya ampifikatörü kumanda eder.

Evrensel uzaktan kumandanın ayarlanması

TV'nin uzaktan kumandasını başka bir cihazı kumanda etmek için kullanmadan önce evrensel kumanda kontrolü modunu ayarlayın.

Not

- Bazı cihazlar için bu özellik desteklenmez. Uygun bir uzaktan kumanda kodu yok.

- 1 **Ev modu** tuşuna basın.
↳ Giriş menüsü görüntülenir.
- 2 **[Kurulum]** seçeneğini belirlemek için **Gezinme düğmeleri** tuşuna basın.
- 3 **OK** tuşuna basın.
↳ **[Kurulum]** menüsü görüntülenir.
- 4 **[Kurulum]>[Evrensel uzaktan kumanda]** seçeneğini belirlemek için **Gezinme düğmeleri** tuşuna basın.
- 5 **OK** tuşuna basın.
↳ Ekrandaki talimatları uygulayın.TV, cihazınıza uygun bir uzaktan kumanda kodu arar.
- 6 Bir uzaktan kumanda kodu algılandığında, cihazı kumanda etmek için **Evrensel kumanda düğmeleri** tuşuna basın.
↳ Tuş yanıp söner.Algılanan cihazı kontrol etmek için uzaktan kumandayı kullanın.

İpucu

- Evrensel uzaktan kumanda modunda 30 saniye süreyle herhangi bir tuşa basılmazsa, uzaktan kumanda TV moduna geçiş yapar.

Evrensel uzaktan kumandanın manuel olarak ayarlanması

Bir evrensel mod tuşu (bkz. 'Evrensel uzaktan kumanda kodları' sayfa 61) ayarlamak için uzaktan kumanda kodunu girin.

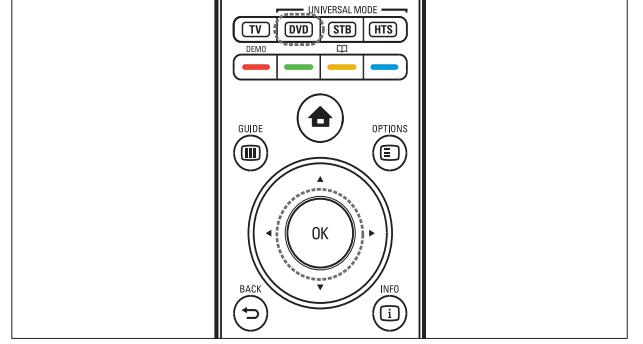

- 1 Evrensel mod düğmesiyle (**DVD**, **STB** veya **HTS**) **OK** tuşuna aynı anda basın.
↳ Dört tuşun tamamı bir saniye süreyle yanar ve tuş yanık kalır.
- 2 Cihazın 4 basamaklı uzaktan kumanda kodunu girin.
- 3 Kod onaylanırsa, dört tuşun tümü üç defa yanıp söner.
↳ Evrensel mod tuşu ayarlanmış demektir.
- 4 Girilen kod hatalıysa, tuşların tümü iki saniye süreyle yanıp söner. Doğru kodu yeniden girin.
- 5 Ayar işlemi tamamlandığında, cihazı çalıştırmak için evrensel mod tuşuna basın.

İpucu

- Cihaz düzgün biçimde yanıt vermezse, başka bir uzaktan kumanda kodu kullanarak ayar işlemini yineleyin.

6 Kanalları kurma

TV'nizi ilk kez ayarlarken bir menü dili seçmeniz ve TV ve dijital radyo kanallarının (varsa) otomatik olarak ayarlanmasını gerçekleştirmeniz istenir. Bu bölümde, kanalları nasıl yeniden ayarlayacağınız ve hassas ayar yapacağınız açıklanmaktadır.

Kanalların otomatik olarak ayarlanması

Bu bölümde kanalların nasıl otomatik olarak aranacağı ve depolanacağı anlatılmaktadır.

Kanalları kurma

TV'niz tüm dijital ve analog TV kanalları ve ayrıca dijital radyo kanallarını arar ve kaydeder.

- 1 **[Kanal kurulumu]** menüsünden **[Otomatik kurulum]** ögesini seçmek için **Gezinme düğmeleri** tuşuna basın.
- 2 **OK** tuşuna basın.
↳ Kanal kurulumunu başlatmanızı isteyen bir mesaj görüntülenir.

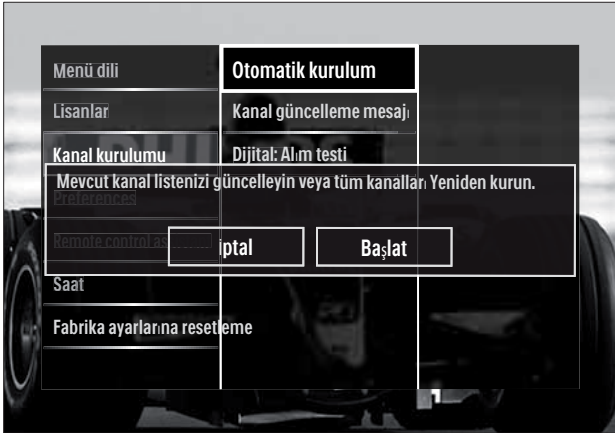

- 3 **[Başlat]** seçeneğini belirlemek için **Gezinme düğmeleri** tuşuna basın.
- 4 **OK** tuşuna basın.
↳ **[Kanalları yeniden yükle]** ögesinin seçili olduğu kanal güncelleme ekranı görüntülenir.



Dikkat

- DVB-C sağlayıcınız **[Ağ frekansı]**, **[Ağ kimliği]** veya **[Simge oranı]** için değerler sağlamadıkça **[Ayarlar]** değerlerini değiştirmeden bırakın.
- **[Frekans taraması]** ayarının **[Tam tarama]** olarak ayarlanması, yükleme süresini önemli ölçüde uzatabilir.



Not

- DVB-T ve DVB-C erişimine sahipseniz ve her iki şebekedeki kanalları izlemek istiyorsanız, biri DVB-T ve diğeri de DVB-C için olmak üzere kanal kurulumu işlemini iki kez yapmalısınız. **[Anten]** ögesi ile DVB-T kanallarını, **[Kablo]** ögesiyle de DVB-C kanallarını kurmayı seçebilirsiniz.
- DVB-T ve DVB-C kanalları (bkz. 'DVB-C ve DVB-T kanal şebekelerine erişim' sayfa 39) arasında geçiş yapın.

- 1 **OK** tuşuna basın.
↳ Kanal kurulumunu tamamlamak için ekrandaki talimatları uygulayın. Kanal kurulumu tamamlandığında, **[Bitti]** seçilir ve kurulan kanalların bir listesi görüntülenir.
- 2 Seçiminizi onaylamak için **OK** tuşuna basın.
↳ TV **[Kanal kurulumu]** menüsüne çıkar.



İpucu

- Dijital TV kanalları bulunduğunda ayarlanmış kanallar listesi boş kanal numaraları gösterebilir. Kayıtlı kanalları aşağıda açıklandığı biçimde yeniden adlandırabilir, yeniden sıralayabilir veya kaldırabilirsiniz.

DVB-C ve DVB-T kanal şebekelerine erişim

Bu seçenek, yalnızca DVB-C (Dijital Video Yayını - Kablo) özelliği ülkenizde destekleniyorsa görünür. DVB-C ve DVB-T kanallarının her ikisi de kurulu durumdaysa, kanalları izleyebilmek için ilgili şebekeye geçiş yapmanız gerekir.

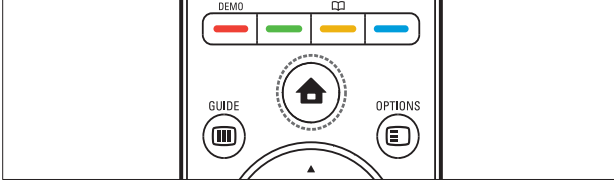

- 1 TV izlerken **Ev modu** tuşuna basın.
↳ Giriş menüsü görüntülenir.
- 2 **[Kurulum]** seçeneğini belirlemek için **Gezinme düğmeleri** tuşuna basın.
↳ **[Kurulum]** menüsü görüntülenir.
- 3 **Gezinme düğmeleri** tuşuna basarak **[Kurulum] > [Kanal kurulumu] > [Anten veya Kablo DVB] > [Anten]** veya **[Kablo]** seçeneğini belirleyin.
 - **[Anten]** öğesini DVB-T (Dijital Video Yayını - Yerüstü) kanallarına erişmek için kullanın.
 - **[Kablo]** öğesini DVB-C (Dijital Video Yayını - kablolu) kanallarına erişmek için kullanın.
- 4 Seçiminizi onaylamak için **OK** tuşuna basın.
- 5 Çıkmak için **BACK** tuşuna basın.
↳ TV, seçilen şebekeye geçiş yapar.

Kanalların manuel olarak ayarlanması

Bu bölümde TV kanallarının manuel olarak nasıl aranıp hafızaya alındığı açıklanmaktadır.

Adım 1 Sisteminizin seçilmesi

Not

- Sistem ayarlarınız doğruysa bu adımı atlayın.

- 1 TV izlerken **Ev modu** tuşuna basın.
↳ Giriş menüsü görüntülenir.
- 2 **[Kurulum]** seçeneğini belirlemek için **Gezinme düğmeleri** tuşuna basın.
↳ **[Kurulum]** menüsü görüntülenir.
- 3 **Gezinme düğmeleri** tuşuna basarak **[Kurulum] > [Kanal kurulumu] > [Analog: Elle kurulum] > [Sistem]** seçeneğini belirleyin.
- 4 **OK** tuşuna basın.
↳ Bölgesel sistemlerin listesi görüntülenir.
- 5 Ülkenizi veya bölgenizi seçmek için **Gezinme düğmeleri** tuşuna basın.
- 6 Seçiminizi onaylamak için **OK** tuşuna basın.
↳ Seçilen ülke veya bölge uygulanır.

Adım 2 Yeni TV kanalları aranması ve kaydedilmesi

- 1 **[Analog: Elle kurulum]** menüsünden **[Kanal bul]** öğesini seçmek için **Gezinme düğmeleri** tuşuna basın.
- 2 **OK** tuşuna basın.
↳ **[Kanal bul]** menüsü görüntülenir.

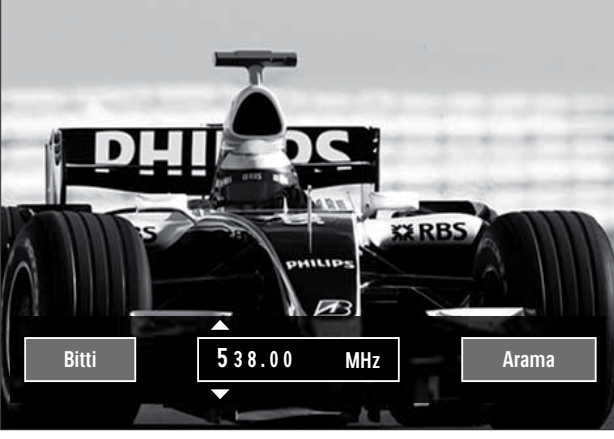

- 3 Şu tuşa basın:
 - **Gezinme düğmeleri** veya **Sayı tuşları**, kanal frekansına manuel olarak girilir.
 - **Gezinme düğmeleri**, **[Arama]** ögesi seçilir, ardından **OK**, otomatik olarak bir sonraki kanal aranır.
- 4 Doğru kanal frekansı seçildiğinde, **Gezinme düğmeleri** tuşuna basarak **[Bitti]** ögesini seçin.
- 5 **OK** tuşuna basın.
↳ **[Analog: Elle kurulum]** menüsü görüntülenir.
- 6 **Gezinme düğmeleri** tuşuna basarak yeni kanalı geçerli kanalda saklamak için **[Geçerli kanalı kaydet]** ögesini veya yeni kanalı yeni bir kanal numarasında saklamak için ise **[Yeni kanal olarak kaydet]** ögesini seçin.
- 7 Seçiminizi onaylamak için **OK** tuşuna basın.
↳ Kanal hafızaya alınır.

Analog kanalların ince ayarı

Sinyal alımı zayıf olduğunda analog kanalların ince ayarını manuel olarak yapabilirsiniz.

- 1 TV izlerken ince ayarı yapılacak kanalı seçin.
- 2 **⬆ (Ev modu)** tuşuna basın.
↳ Giriş menüsü görüntülenir.
- 3 **[Kurulum]** seçeneğini belirlemek için **Gezinme düğmeleri** tuşuna basın.
- 4 **OK** tuşuna basın.
↳ **[Kurulum]** menüsü görüntülenir.

- 5 **Gezinme düğmeleri** tuşuna basarak **[Kurulum] > [Kanal kurulumu] > [Analog: Elle kurulum] > [İnce ayar]** seçeneğini belirleyin.
- 6 **OK** tuşuna basın.
↳ **[İnce ayar]** menüsü görüntülenir.
- 7 Kanal frekansını manuel olarak girmek için **Gezinme düğmeleri** veya **Sayı tuşları** tuşuna basın.
- 8 Doğru kanal frekansı seçildiğinde, **Gezinme düğmeleri** tuşuna basarak **[Bitti]** ögesini seçin, ardından **OK** tuşuna basın.
↳ **[Analog: Elle kurulum]** menüsü görüntülenir.
- 9 Yeni kanalı, geçerli kanalda hafızaya almak için **Gezinme düğmeleri** tuşuna basarak **[Geçerli kanalı kaydet]** ögesini seçin.
- 10 Seçiminizi onaylamak için **OK** tuşuna basın.

Kanal listesinin manuel olarak güncellemesi

TV, bekleme modundaydıysa her sabah bir güncelleme gerçekleştirilir. Bu güncelleme, kanal listenizde depolanan kanalları yayıncınızda bulunan kanallarla eşleştirir. Bu otomatik güncellemeye ek olarak kanal listesini manuel olarak güncelleyebilirsiniz.



İpucu

- Otomatik güncellemeyi devre dışı bırakmak için **[Kurulum]** menüsünde **Gezinme düğmeleri** tuşuna basarak **[Kanal kurulumu] > [Kanal güncelleme beklemede]** ögesini, ardından **[Kapalı]** ögesini seçin.

- 1 **[Kurulum]** menüsünden **[Kanal kurulumu] > [Otomatik kurulum]** ögesini seçmek için **Gezinme düğmeleri** tuşuna basın.
- 2 **OK** tuşuna basın.
↳ **[Başlat]** ögesinin seçili olduğu bir mesaj görüntülenerek, kanal güncellemesini başlatmanız istenir.

- 3 OK tuşuna basın.
↳ Kanal güncelleme ekranı görüntülenir.
- 4 **[Kanalları güncelle]** seçeneğini belirlemek için **Gezinme düğmeleri** tuşuna basın.

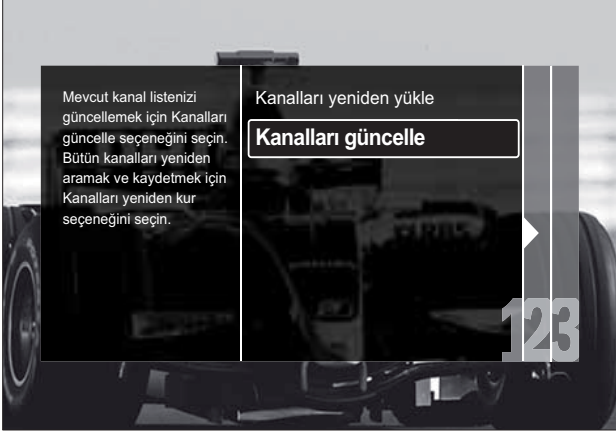

- 5 OK tuşuna basın.
↳ Kanal güncelleme işlemini tamamlamak için ekrandaki talimatları uygulayın. Güncelleme tamamlandığında, **[Bitti]** seçilir ve eklenen kanalların bir listesi görüntülenir.
- 6 OK tuşuna basın.
↳ **[Kurulum]** menüsü görüntülenir.

Dijital alımı test etme

Dijital kanalların kalitesini ve sinyal gücünü kontrol edebilirsiniz. Bu, anten ve çanak anteninizi yeniden konumlandırmanızı ve test etmenizi sağlar.

- 1 **[Kurulum]** menüsünden **[Kanal kurulumu]** > **[Dijital: Alım testi]** > **[Arama]** öğesini seçmek için **Gezinme düğmeleri** tuşuna basın.
- 2 OK tuşuna basın.
↳ **[Arama]** menüsü görüntülenir.
- 3 Şu tuşa basın:
 - **Gezinme düğmeleri** veya **Sayı tuşları**, kanal frekansına manuel olarak girilir.

- **Gezinme düğmeleri**, **[Arama]** öğesi seçilir, ardından **OK**, otomatik olarak bir sonraki kanal aranır. Sinyal kalitesi ve gücü zayıfsa anten veya çanağı yeniden konumlandırın ve testi tekrarlayın.

- 4 Tamamlandığında **Gezinme düğmeleri** tuşuna basarak **[Bitti]** öğesini seçin.
- 5 OK tuşuna basın.
↳ **[Kurulum]** menüsü görüntülenir.

Not

- Dijital yayınlara ilgili başka sorunuz varsa uzman bir teknisyenle iletişim kurun.

Başlangıç mesajı ayarlarının değiştirilmesi

Bir kanal veya kurulum güncellemesinin gerekli olup olmadığını belirtmek üzere başlangıçta görüntülenen mesajları etkinleştirin veya devre dışı bırakın.

- 1 **[Kurulum]** menüsünden **[Kanal kurulumu]** > **[Kanal güncelleme mesajı]** öğesini seçmek için **Gezinme düğmeleri** tuşuna basın.
- 2 OK tuşuna basın.
- 3 **Gezinme düğmeleri** tuşuna basarak **[Açık]** veya **[Kapalı]** öğesini seçin.
↳ Başlangıç mesajları etkinleştirilir veya devre dışı bırakılır.

7 Cihazların bağlanması

En iyi görüntü kalitesi için aşağıda en yüksek kaliteden temel olana doğru listelenen bağlantı tiplerini kullanmanızı öneririz:

- 1 HDMI
- 2 Y Pb Pr (bileşen)
- 3 SCART
- 4 VIDEO (kompozit)

Not

- Bu bölümde verilen bağlantı diyagramları yalnızca örnek amaçlı olarak sunulmuştur. Ürününüzü bağlamanızda size yardımcı olabilecek kapsamlı bilgiler içeren etkileşimli kılavuzu www.connectivityguide.philips.com adresinde bulabilirsiniz.

Arka konektörler

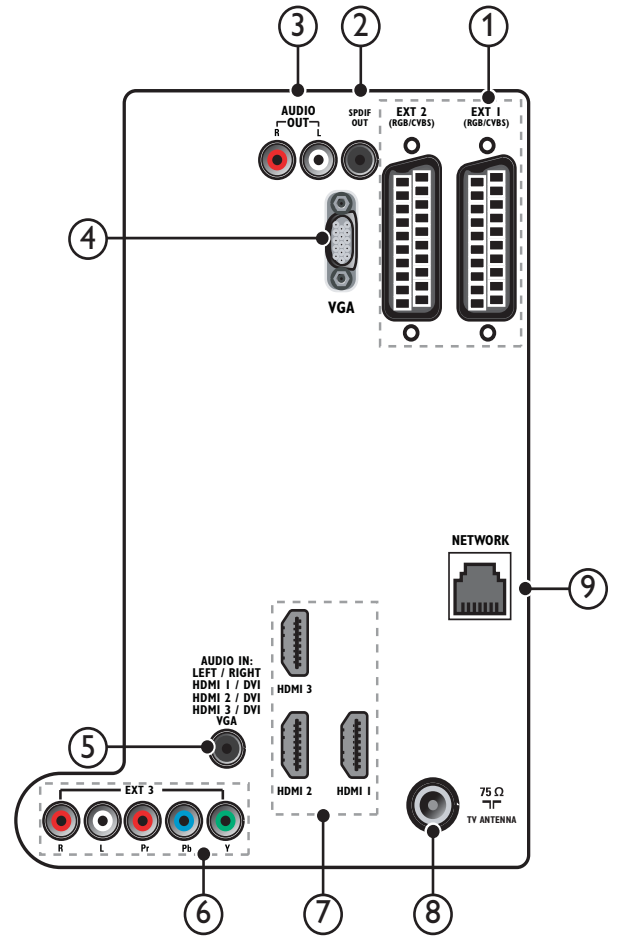

1 EXT 1/EXT 2 (SCART)

DVD çalarlar veya oyun konsolları gibi analog veya dijital cihazlardan gelen analog ses ve video girişi.

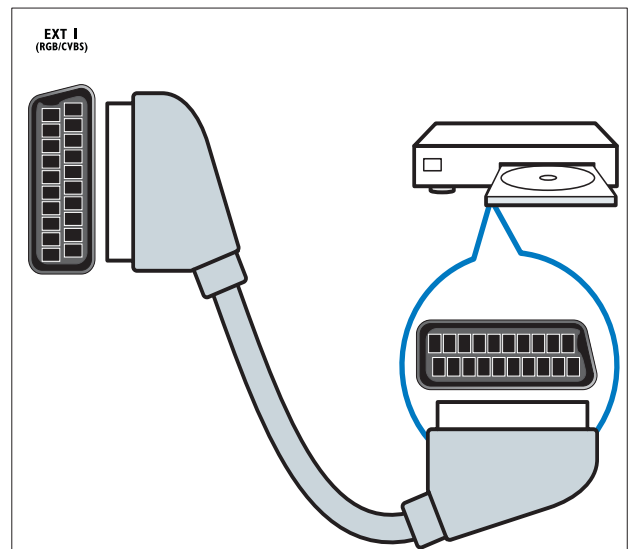

2) SPDIF OUT

Ev sinema sistemlerine ve diğer dijital ses sistemlerine giden dijital ses çıkışıdır.

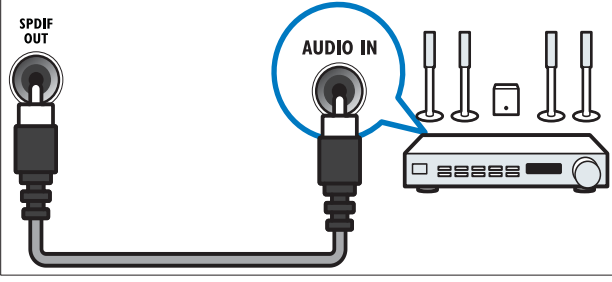

3) AUDIO OUT L/R

Ev sinema sistemlerine veya diğer ses sistemlerine giden analog ses çıkışıdır.

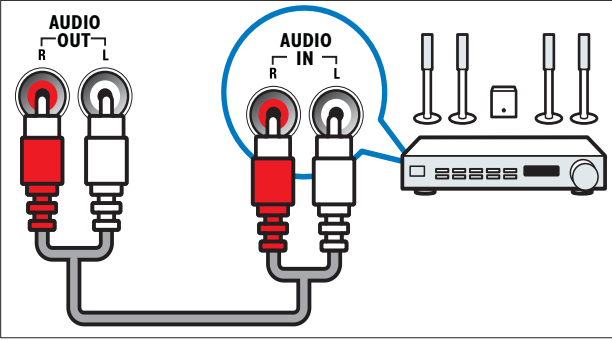

4) VGA

Bir bilgisayardan gelen video girişidir.

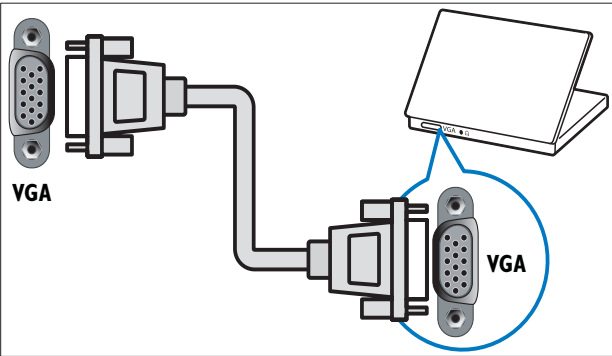

5) AUDIO IN

Bilgisayar gibi ayrı bir ses bağlantısı gerektiren cihazlardan gelen ses girişi.

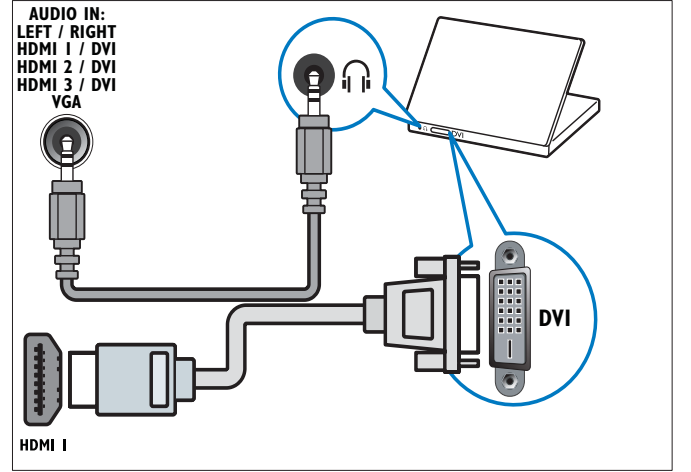

6) EXT 3(Y Pb Pr ve AUDIO L/R)

DVD çalarlar veya oyun konsolları gibi analog veya dijital cihazlardan gelen analog ses ve video girişi.

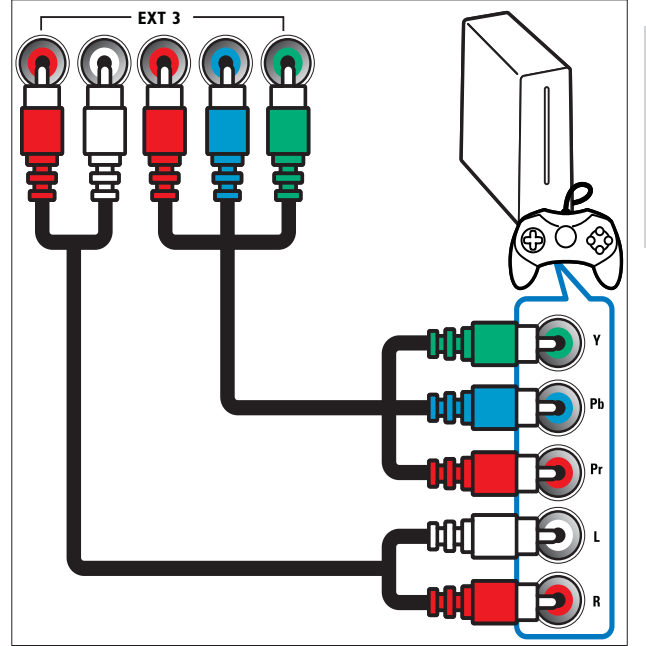

7) HDMI1/2/3

Blu-ray oynatıcılar gibi yüksek çözünürlüklü dijital cihazlardan gelen dijital ses ve video girişi.

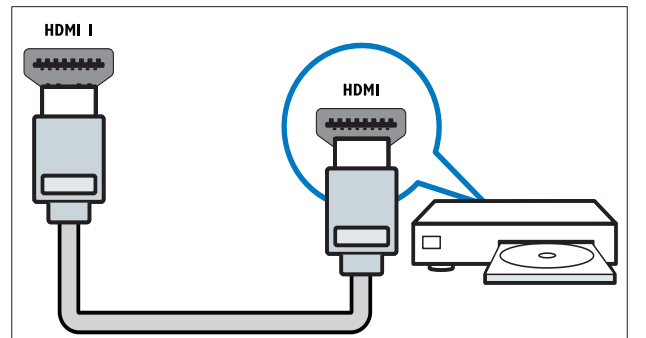

Not

- Kalın HDMI kabloların bağlanması durumunda **HDMI1** seçeneğini kullanın.

8) TV ANTENNA

Anten, kablo veya uydudan gelen sinyal girişi.

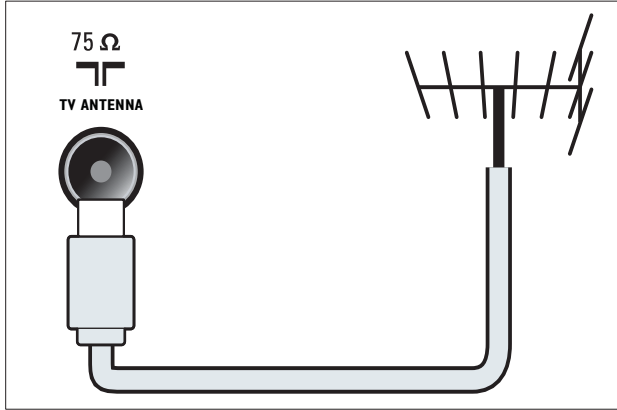

9) NETWORK (AĞ)*Bu özellik, yalnızca seçilen modellerde kullanılabilir.

Ağdan gelen veri girişi.

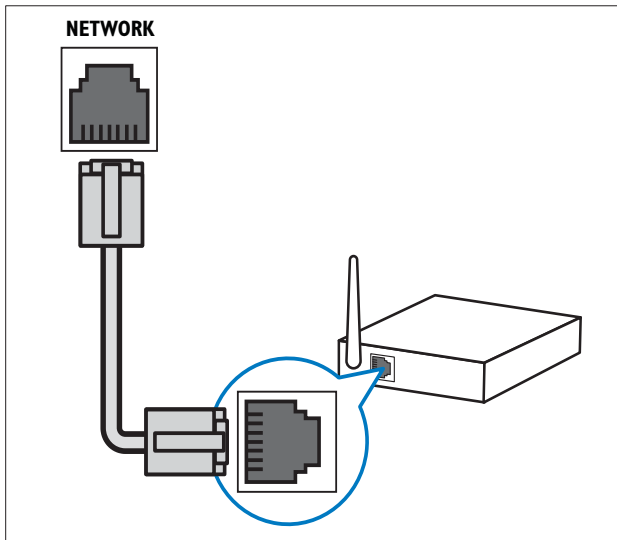

Yan konektörler

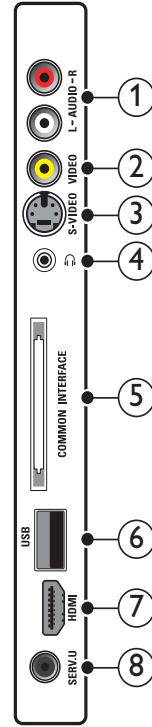

1) AUDIO IN L/R

Analog cihazlardan gelen ses girişi **VIDEO** veya **S-VIDEO** ögesine bağlanır.

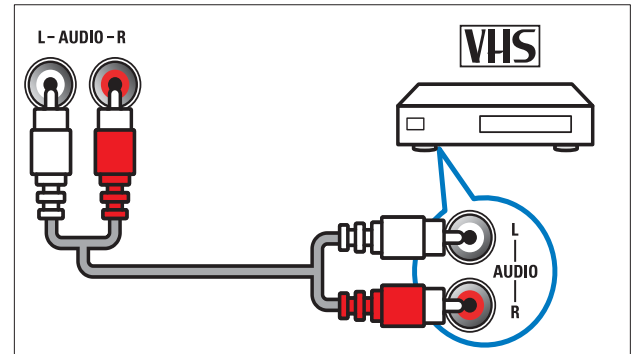

2) VIDEO

VCR gibi analog cihazlardan gelen kompozit video girişi.

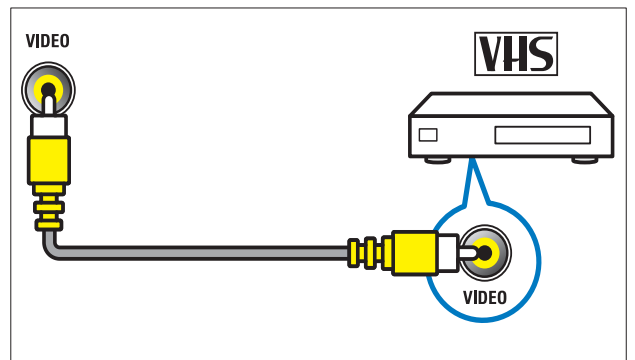

③ S-VIDEO

Uydu alıcısı gibi analog cihazlardan gelen video girişleridir.

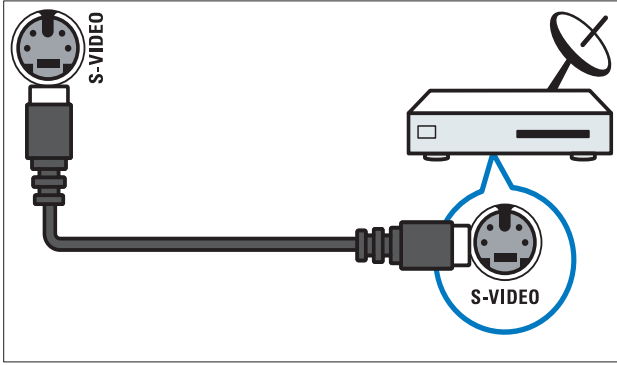

④

Hoparlör veya kulaklıklara giden stereo ses çıkışıdır.

⑤ COMMON INTERFACE

Koşullu Erişim Modülü (CAM) yuvasıdır.

⑥ USB

USB depolama cihazlarından gelen veri girişidir.

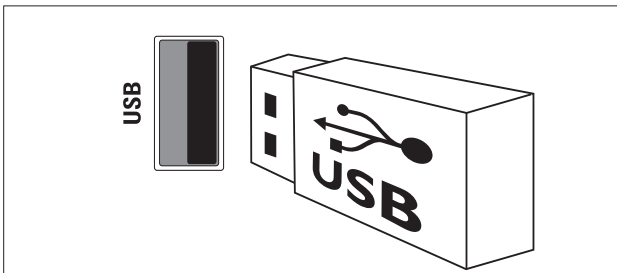

⑦ HDMI

Blu-ray oynatıcılar gibi yüksek çözünürlüklü dijital cihazlardan gelen dijital ses ve video girişi.

⑧ SERV. U

Yalnızca servis personelinin kullanımı içindir.

Bilgisayar bağlanması

TV'ye bilgisayar bağlamadan önce:

- Bilgisayarınızın ekran yenileme hızını 60Hz değerine ayarlayın.
- Bilgisayarınızın desteklediği bir ekran çözünürlüğü seçin.
- **[PC modu]** özelliğini **[Görüntü]** menüsünden (bkz. 'Görüntü ayarlarının manuel ayarlanması' sayfa 18) etkinleştirin ve görüntü formatını **[Uymayan]** olarak ayarlayın.

Bilgisayarı aşağıdaki konnektörlerden biriyle bağlayın:

Not

- DVI veya VGA üzerinden yapılan bağlantılar ek bir ses kablosu gerektirir.

• HDMI kablosu

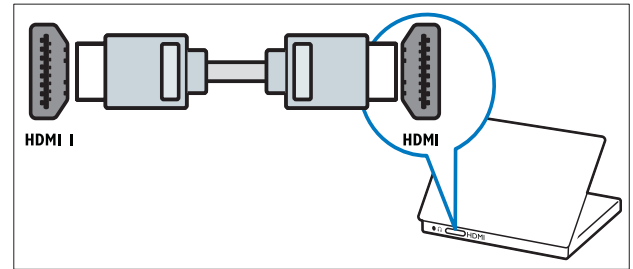

• DVI-HDMI kablo (arka HDMI ve AUDIO IN)

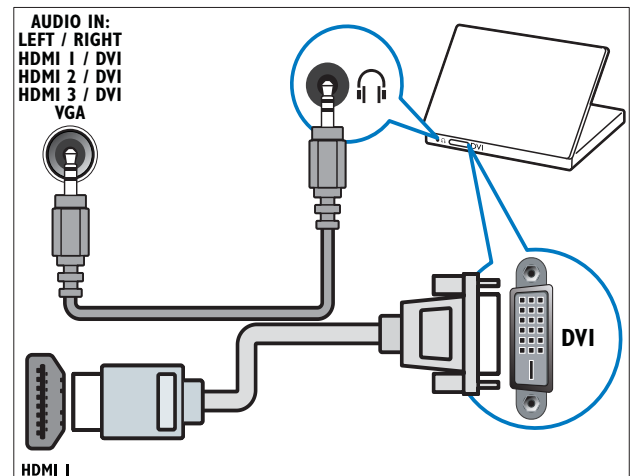

- DVI-HDMI kablo (yan HDMI ve AUDIO IN L/R)

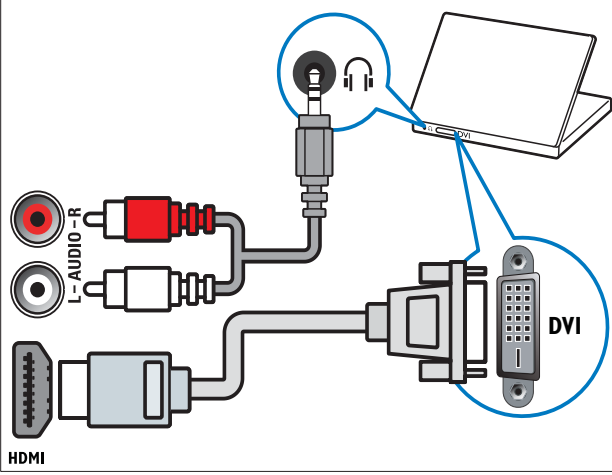

- HDMI kablo ve HDMI-DVI adaptörü (arka HDMI ve AUDIO IN)

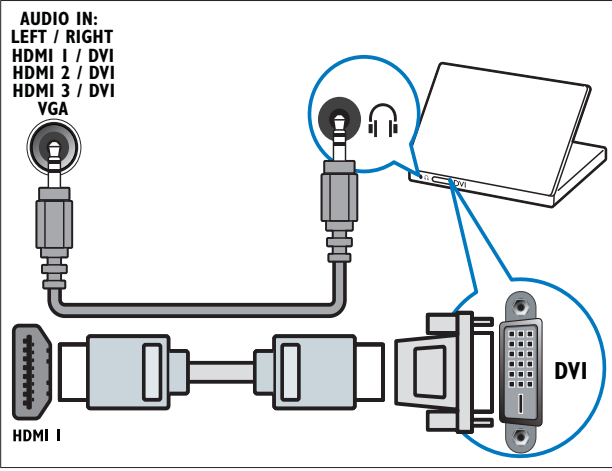

- HDMI kablo ve HDMI-DVI adaptörü (yan HDMI ve AUDIO IN L/R)

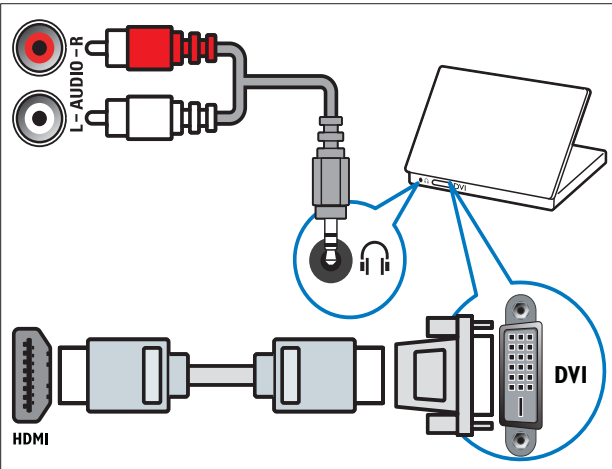

- VGA kablo

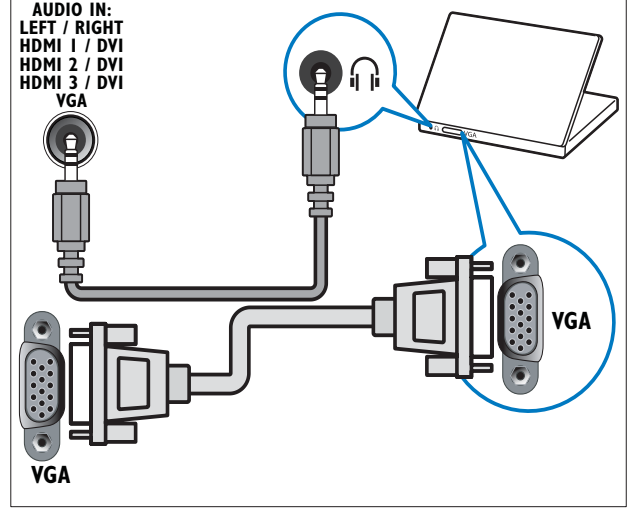

Bir bilgisayar ağına bağlama (yalnızca seçilen modellerde)

TV'yi bir bilgisayara bağlayın ve aşağıdakilerin keyfine varın:

- **Bilgisayarınızdan akışla sunulan multimedia içeriği**
TV, bir bilgisayar ağına bağlı durumdayken, bilgisayarınızdan (bkz. 'Bir ağına bağlanması ve içerik tarayıcısına girilmesi' sayfa 32) fotoğrafları görüntüleyebilir, müzik çalabilir ve akışla sunulan video dosyalarını izleyebilirsiniz.
- **Net TV**
TV'niz Internet erişimi olan bir bilgisayar ağına bağlı durumdayken Net TV hizmetlerine ulaşabilirsiniz.

! Dikkat

- TV'yi bir bilgisayar ağına bağlamaya çalışmadan önce ağ yönlendiricisi, medya sunucusu ve ağ bağlantısı oluşturma kurallarıyla ilgili bilgi edinin. Gerekirse, ağ bileşenleriyle birlikte verilen belgeleri okuyun. Philips; verilerin kaybından, zarar görmesinden veya bozulmasından sorumlu değildir.

İhtiyacınız olan bileşenler

- Ağ yönlendiricisi (DHCP etkin durumda)
- Medya sunucusu yazılımı yüklü olan bir bilgisayar. Bilgisayar, ağ yönlendiricisine kablolu veya kablosuz ağ bağlantısıyla bağlanmalıdır.
- Ağ kablosu (RJ45)
- İnternet bağlantısı, Net TV için

Not

- Desteklenen medya sunucusu yazılımlarının eksiksiz bir listesi verilmektedir (bkz. 'Multimedya' sayfa 55).

TV'nin bir bilgisayara bağlanması

- 1 Ağ kablosunu TV'nin arkasındaki **NETWORK (AĞ)** konnektörüne ve bir ağ yönlendiricisine bağlayın. Yönlendiricinin, bilgisayarınıza bir kablolu veya kablosuz bağlantıyla bağlı olduğundan ve yönlendiricinin DHCP ayarının etkin durumda olduğundan emin olun. Net TV servisi için ağ yönlendiricisinin tam İnternet erişimi olduğundan (ve güvenlik duvarı veya diğer güvenlik sistemleri tarafından sınırlandırılmamış olduğundan) emin olun.

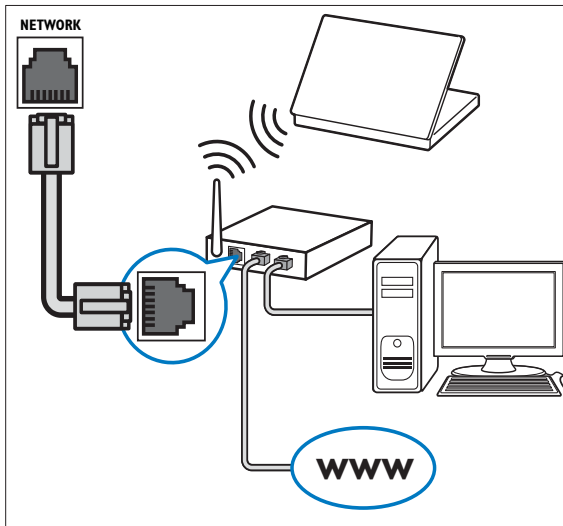

- 2 Yönlendiriciyi açın.
- 3 Bilgisayarı açın.

- 4 Medya sunucusu yazılımını bilgisayarınızdan (bkz. 'Medya sunucusu yazılımının kurulması' sayfa 47) medya erişimi yapmak üzere kurun veya TV'yi Net TV (bkz. 'Medya sunucusu yazılımının kurulması' sayfa 51)'ye erişecek biçimde yapılandırın.

Medya sunucusu yazılımının kurulması

Medya klasörlerinin paylaşılabilmesi için medya sunucusu yazılımı düzgün biçimde yapılandırılmalıdır. Medya sunucusu yazılımınızı kurmak ve medya klasörlerini paylaşmak için ilgili talimatları uygulayın. Medya sunucusu yazılımınızla ilgili talimatları bulamazsanız, medya paylaşımını etkinleştirmek için yazılımınızla birlikte verilen belgelere bakın.

Not

- Net TV erişimi için bu bölümü tamamlamanız gerekli değildir.

Microsoft Windows Media Player 11 içinde

Not

- Talimatlar, Microsoft Windows XP ve Vista işletim sistemlerinin her ikisi için de geçerlidir.

Medya paylaşımının etkinleştirilmesi

- 1 Microsoft Windows'da, Windows Media Player 11 uygulamasını başlatın.
↳ Windows Media Player görüntülenir.



- 2 **Library** (Kitaplık) > **Media Sharing** (Medya Paylaşımı) seçeneğini belirleyin.
↳ Media Sharing (Medya Paylaşımı) penceresi görüntülenir.

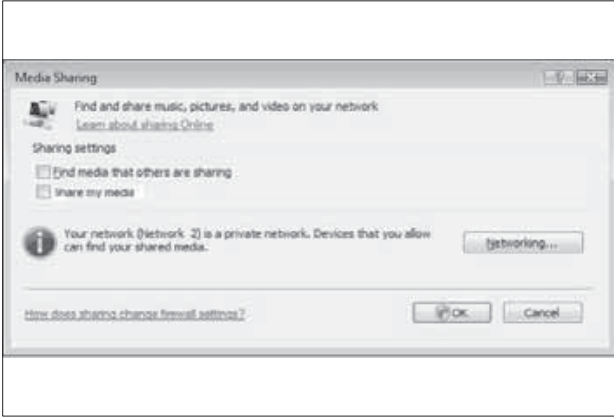

- 3 **Networking...** (Ağ Oluşturma) seçeneğini belirleyin.
↳ Network and Sharing Center (Ağ ve Paylaşım Merkezi) görüntülenir.

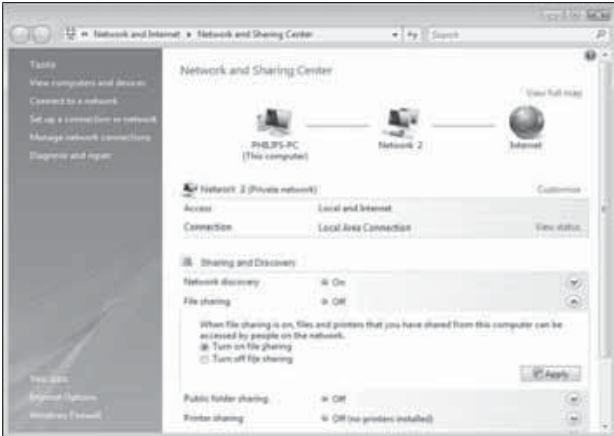

- 4 **Network discovery** (Ağ keşfi) öğesinin yanındaki oka tıklayın.
↳ **Network discovery** (Ağ keşfi) seçenekleri görüntülenir.
- 5 **Turn on network discovery** (Ağ keşfini etkinleştir) seçeneğini, ardından **Apply** (Uygula) öğesine tıklayın.
- 6 **File sharing** (Dosya paylaşımı) öğesinin yanındaki oka tıklayın.
↳ Dosya paylaşım seçenekleri görüntülenir.

- 7 **Turn on file sharing** (Dosya paylaşımını etkinleştir) seçeneğini, ardından **Apply** (Uygula) öğesine tıklayın.

- 8 **Media Sharing** (Medya Paylaşımı) penceresine dönün.

- 9 **Sharing settings** (Paylaşım ayarları) kutusundan **Share my media to:** (Medyamı şununla paylaş:) öğesine tıklayın.

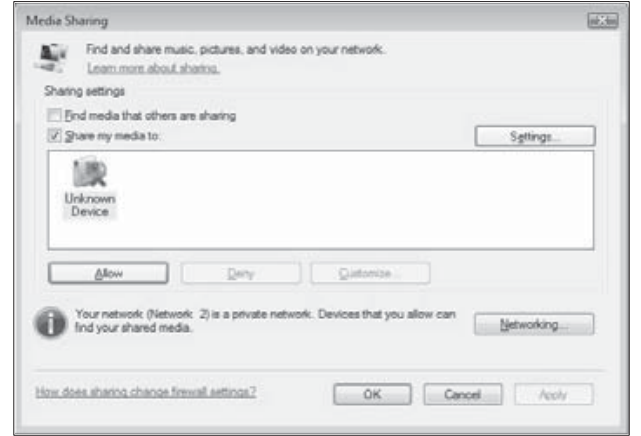

- 10 **Unknown Device** (Bilinmeyen Aygıt) simgesini (TV), ardından da **Allow** (İzin Ver) seçeneğine tıklayın.

- ↳ **Unknown Device** (Bilinmeyen Aygıt) simgesinin üzerinde, Medya paylaşımının uygun olduğunu belirten bir yeşil onay işareti görüntülenir.

- 11 **OK** (Tamam) öğesine tıklayın.

Medya paylaşımı için klasör eklenmesi

- 1 Windows Media Player'da, **Library** (Kitaplık) -> **Add to Library...** (Kitaplığa Ekle) öğesini belirleyin.
↳ **Add To Library** (Kitaplığa Ekle) penceresi görüntülenir.

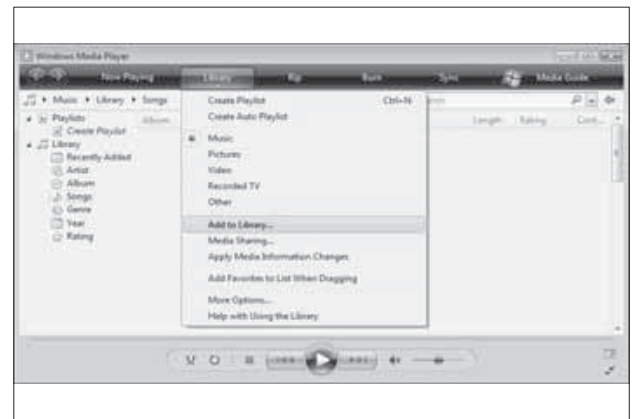

2 My folders and those of others that I can access (Erişebildiğim klasörlerim ve başkalarının klasörleri) ögesine tıklayın.

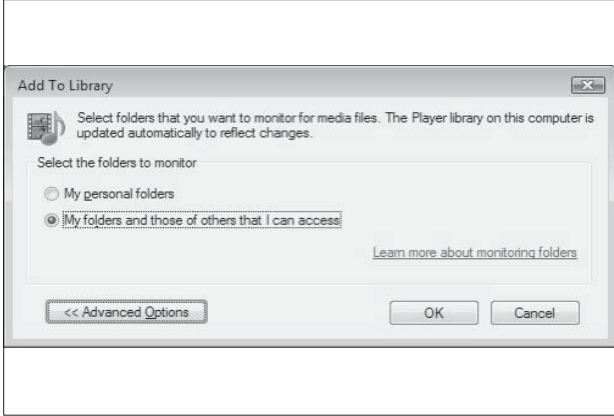

3 Advanced Options (Gelişmiş Seçenekler) ögesine tıklayın. ↳ Gelişmiş seçenekler **Add To Library** (Kitaplığa Ekle) penceresinde görüntülenir.

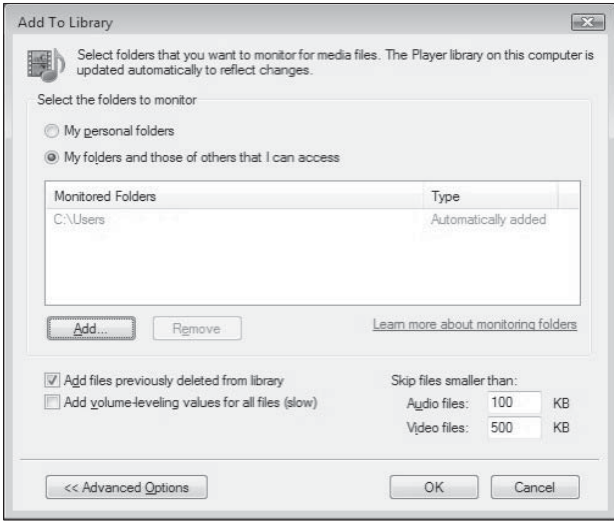

4 Add (Ekle) ögesine tıklayın. ↳ **Add Folder** (Klasör Ekle) penceresi görüntülenir.

5 Paylaşılacak bir klasör seçin ve **OK** (Tamam) seçeneğine tıklayın.

6 Tüm klasörler eklendiğinde, **Add To Library** (Kitaplığa Ekle) penceresindeki **OK** (Tamam) ögesine tıklayın.

↳ Klasörler kitaplığa eklenir ve TV'den bunlara erişebilirsiniz.

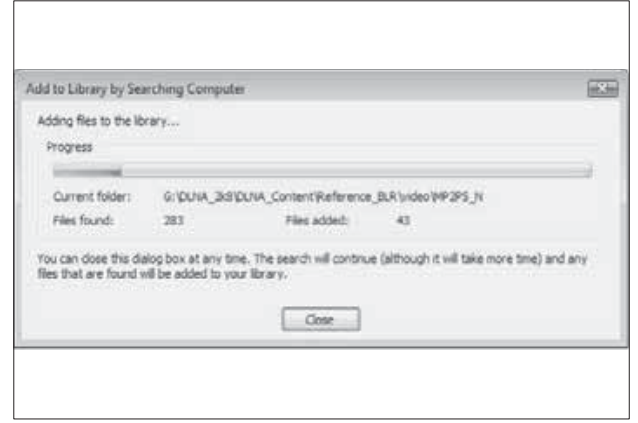

TVerity v0.9.10.3 (Microsoft Windows) içinde

Medya paylaşımının etkinleştirilmesi

1 Microsoft Windows'da TVerity uygulamasını başlatın.

↳ TVerity görüntülenir.

2 Settings (Ayarlar) sekmesine tıklayın.

↳ TVerity ayarları görüntülenir.



3 Media Sharing Service (Medya Paylaşımı Servisi) kutusundan **Start Sharing** (Paylaşımı Başlat) ögesine tıklayın.

↳ Media Sharing Service uygulamasının başlatıldığını bildiren bir pencere görüntülenir.

4 OK (Tamam) ögesine tıklayın.

Medya paylaşımı için klasör eklenmesi

- 1 TVersity içinde **Sharing** (Paylaşım) sekmesine tıklayın.
↳ **Sharing** (Paylaşma) seçenekleri görüntülenir.



- 2 Yeşil artı simgesine tıklayın
↳ Dosya ve klasör ekleme seçenekleri görüntülenir.



- 3 **Add Folder** (Klasör Ekle) öğesine tıklayın.
↳ **Add Media** (Medya Ekle) penceresi görüntülenir.

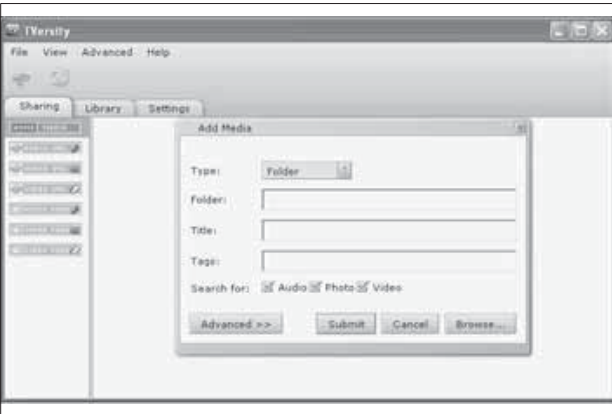

- 4 **Browse** (Gözet) düğmesine tıklayın ve paylaşılacak klasörleri seçin.
- 5 Tüm klasörler seçildiğinde, **Submit** (Gönder) düğmesine tıklayın.
↳ Artık TV'den medya dosyalarına erişilebilir.

Twonky Media v4.4.2 (Macintosh OS X) içinde

Medya paylaşımının etkinleştirilmesi

- 1 Mac OS X içinde Twonky Media uygulamasını başlatın.
↳ Twonky Media görüntülenir.
- 2 **Basic Setup** (Temel Kurulum) kutusunda **Clients/Security** (İstemciler/Güvenlik) öğesine tıklayın.
↳ Clients/Security (İstemciler/Güvenlik) ayarları görüntülenir.
- 3 **Enable sharing for new clients automatically** (Yeni istemciler için paylaşımı otomatik olarak etkinleştir) seçeneğine, ardından **Save Changes** (Değişiklikleri Kaydet) düğmesine tıklayın.
↳ Medya paylaşımı etkinleştirilir.

Medya paylaşımı için klasör eklenmesi

- 1 **Basic Setup** (Temel Kurulum) kutusundan **Sharing** (Paylaşım) öğesine tıklayın.
↳ Paylaşım ayarları görüntülenir.



- 2 Bir klasör konumu eklemek için **Browse** (Gözet) düğmesine tıklayın. Daha fazla klasör eklemek için **Add new content directory** (Yeni içerik dizini ekle) seçeneğine tıklayın.

- 3 Tüm klasörler eklendiğinde, **Save changes** (Değişiklikleri kaydet), ardından da **Rescan content directories** (İçerik dizinlerini yeniden tara) öğelerine tıklayın.
↳ Artık TV'den medya dosyalarına erişilebilir.

Medya sunucusu yazılımının kurulması

- 1 TV, Internet erişimi olan bir bilgisayar ağına bağlandığında, **Ev (Ev modu)** tuşuna basın.
↳ Giriş menüsü görüntülenir.
- 2 **[Kurulum]** seçeneğini belirlemek için **Gezinme düğmeleri** tuşuna basın.
↳ **[Kurulum]** menüsü görüntülenir.
- 3 **[Ağ]** tuşuna basarak **Gezinme düğmeleri** > **[Ağ kurulumu]** seçeneğini belirleyin.
↳ TV'yi Net TV'ye erişecek biçimde yapılandırmak için görüntülenen ekran talimatlarını uygulayın.

Koşullu Erişim Modülünün kullanımı

Dijital TV servis operatörleri, dijital TV kanalı kodlarının çözülebilmesi için bir Koşullu Erişim Modülü (CAM) sağlar.

Not

- Koşullu Erişim Modülü'ne bir akıllı kart yerleştirilmesi hakkında operatörünüz tarafından sağlanan belgeleri inceleyin.

CAM takma ve etkinleştirme

Dikkat

- Aşağıda anlatılan talimatları mutlaka uygulayın. CAM'ın hatalı takılması CAM ve TV'nize zarar verebilir.

- 1 TV'yi kapatın.

- 2 CAM üzerinde basılı talimatlara uygun olarak CAM ögesini TV'nizin yan tarafındaki **COMMON INTERFACE** içine yavaşça takın.

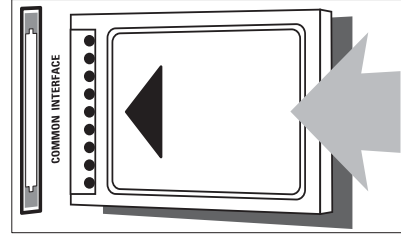

- 3 CAM ögesini gittiği yere kadar itin.
- 4 TV'yi açın ve CAM ögesinin etkinleştirilmesini bekleyin. Bu işlem birkaç dakika sürebilir. Kullanımdayken CAM ögesini yuvasından çıkarmayın — CAM ögesinin çıkarılması dijital servisleri devre dışı bırakır.

CAM servislerine erişim

- 1 CAM ögesini taktıktan ve etkinleştirdikten sonra **OPTION** tuşuna basın.
↳ Seçenekler menüsü görüntülenir.
- 2 **[Ortak arayüz]** seçeneğini belirlemek için **Gezinme düğmeleri** tuşuna basın.
- 3 **OK** tuşuna basın.
↳ CAM uygulamalarının bir listesi görüntülenir.
- 4 Bir CAM uygulaması için **Gezinme düğmeleri** tuşuna basın.
- 5 Seçiminizi onaylamak için **OK** tuşuna basın.
↳ Seçilen CAM uygulaması etkinleştirilir.

Bir kanal kod çözücü atama

Bir SCART dijital kanal dekoderi kullanmadan önce, kodu çözülecek kanalı seçin ve dekoderi **EXT 1** veya **EXT 2** moduna ayarlayın.

- 1 TV izlerken **▲ (Ev modu)** tuşuna basın.
↳ Giriş menüsü görüntülenir.
- 2 **[Kurulum]** seçeneğini belirlemek için **Gezinme düğmeleri** tuşuna basın.
- 3 **OK** tuşuna basın.
↳ **[Kurulum]** menüsü görüntülenir.
- 4 **[Kurulum] > [Dekoder] > [Kanal]** seçeneğini belirlemek için **Gezinme düğmeleri** tuşuna basın.
- 5 **Gezinme düğmeleri** tuşuna basarak **[Durum]** öğesini, ardından da dekoderin konumunu belirleyin (örneğin; **EXT 1** veya **EXT 2**).
- 6 Seçiminizi onaylamak için **OK** tuşuna basın.
↳ Dekoder kanala atanır.

Philips Easylink kullanımı

TV'niz, HDMI CEC (Tüketici Elektronik Kontrolü) protokolü kullanan Philips EasyLink özelliğini destekler. HDMI konektörleriyle bağlanan EasyLink uyumlu cihazlar, bir tek uzaktan kumanda ile kontrol edilebilir.

Not

- Philips, tüm HDMI CEC cihazlarıyla %100 birlikte çalışabilme garantisi sağlamaz.

Not

- EasyLink uyumlu cihaz açık olmalı ve kaynak olarak seçilmelidir.

EasyLink özellikleri

Tek dokunuşta oynatma

TV'nizi tek dokunuşta oynatma özelliğini destekleyen cihazlara bağladığınızda, TV ve cihazları tek bir uzaktan kumanda ile kontrol edebilirsiniz.

Tek dokunuşta bekleme alma

TV'nizi bekleme özelliğini destekleyen cihazlara bağladığınızda, TV uzaktan kumandanızı kullanarak TV ve bağlı olan tüm HDMI cihazlarını bekleme moduna geçirebilirsiniz.

Sistem ses kontrolü

TV'nizi HDMI CEC uyumlu cihazlara bağladığınızda, TV'niz otomatik olarak bağlı cihazdan ses çalmak üzere geçiş yapabilir. Tek dokunuşta ses özelliğini kullanmak için bağlı cihazdaki ses girişini TV'niz ile eşlemelisiniz.

Bağlı cihazın uzaktan kumandasını kullanarak ses seviyesini ayarlayabilirsiniz.

Uzaktan kumanda (RC) tuşuyla aktarma

RC tuşuyla aktarma özelliği, TV'nizin uzaktan kumandasını kullanarak EasyLink uyumlu cihazları kontrol etmenize olanak tanır.

EasyLink düğmeleri

EasyLink uyumlu cihazları, TV'nizin uzaktan kumandasında bulunan aşağıdaki tuşlarla kontrol edebilirsiniz.

Düğme:	EasyLink işlevi
▶ (Oynat/ Duraklat)	EasyLink cihazınızda kayıttan yürütmeyi başlatır, duraklatır veya yeniden başlatır.
■ (Durdur)	EasyLink cihazınızda kayıttan yürütmeyi durdurur.
● (Kaydet)	EasyLink cihazınızda video kaydını başlatır veya durdurur.
◀◀ (Önceki)	EasyLink cihazınızda geriye doğru arama yapar.
▶▶ (Sonraki)	EasyLink cihazınızda ileri doğru arama yapar.
0-9 (Sayı tuşları)	EasyLink özelliği etkinleştirildiğinde; bir başlık, bölüm veya parça seçer.
▲▼◀▶ (Gezinme düğmeleri)	EasyLink cihazlarınızın menüleri içinde dolaşır.
OK	Bir seçimi etkinleştirir veya EasyLink cihazınızın menüsüne erişim sağlar.
☰ (OPTIONS)	EasyLink cihazınızın menülerini görüntüler. ▲ (Ev modu) basılıyken, TV menüsünün görüntülendiğini unutmayın.
TV	EasyLink modundan yeniden anten kaynağına geçiş yapar.
⏸ (Bekleme)	EasyLink etkinleştirildiğinde, TV'yi ve tüm EasyLink cihazlarını bekleme durumuna geçirir. ⏸ (Bekleme) en az 3 saniye basılı tutun.

EasyLink'in etkinleştirilmesi ve devre dışı bırakılması

Not

- Kullanmayı düşünmüyorsanız, EasyLink özelliğini etkinleştirmeyin.

- 1 TV izlerken ▲ (Ev modu) tuşuna basın.
↳ Giriş menüsü görüntülenir.
- 2 [Kurulum] seçeneğini belirlemek için Gezinme düğmeleri tuşuna basın.
↳ [Kurulum] menüsü görüntülenir.
- 3 [Kurulum] > [Tercihler] > [EasyLink] seçeneğini belirlemek için Gezinme düğmeleri tuşuna basın.
↳ EasyLink menüsü görüntülenir.
- 4 [Açık] veya [Kapalı] seçeneğini belirleyin.
- 5 Seçiminizi onaylamak için OK tuşuna basın.
↳ EasyLink etkinleştirilir veya devre dışı bırakılır.

Uzaktan kumanda tuşuyla aktarma özelliğinin etkinleştirilmesi veya devre dışı bırakılması

Not

- Uzaktan kumanda tuşuyla aktarmayı etkinleştirmeden önce EasyLink özelliğini etkinleştirin.

- 1 TV izlerken ▲ (Ev modu) tuşuna basın.
↳ Giriş menüsü görüntülenir.
- 2 [Kurulum] seçeneğini belirlemek için Gezinme düğmeleri tuşuna basın.
↳ [Kurulum] menüsü görüntülenir.
- 3 [Kurulum] > [Tercihler] > [EasyLink Uzaktan Kumanda] seçeneğini belirlemek için Gezinme düğmeleri tuşuna basın.

4 [Açık] seçeneğini belirleyin, ardından **OK** tuşuna basın

↳ Uzaktan kumanda tuşuyla aktarma özelliği, seçilen HDMI konektöründe etkinleştirilir veya devre dışı bırakılır.

Not

- Bir cihaz menüsünden çıkamazsanız, önce **OPTIONS**, ardından **OK** tuşuna basın.

TV hoparlörlerinin EasyLink moduna ayarlanması

EasyLink uyumlu ev sinema sisteminde içerik çaldığınızda, TV hoparlörleri otomatik olarak sessize alınır.

- 1 Bir EasyLink cihazından gelen içeriği izlerken **OPTIONS** tuşuna basın.
↳ Seçenekler menüsü görüntülenir.
- 2 [TV hoparlörleri] seçeneğini belirlemek için **Gezinme düğmeleri** tuşuna basın.
↳ [TV hoparlörleri] menüsü görüntülenir.
- 3 [Otomatik (EasyLink)] seçeneğini belirlemek için **Gezinme düğmeleri** tuşuna basın.
- 4 Seçiminizi onaylamak için **OK** tuşuna basın.
↳ TV hoparlörleri EasyLink moduna ayarlanır.
- 5 Çıkmak için **OPTIONS** tuşuna basın.

Kensington kilidinin kullanımı

TV'nin arkasında bir Kensington güvenlik yuvası bulunur. Yuva ile ağır bir masa gibi sabit bir nesne arasına bir Kensington kilidi asarak ürünün çalınmasını önleyebilirsiniz.

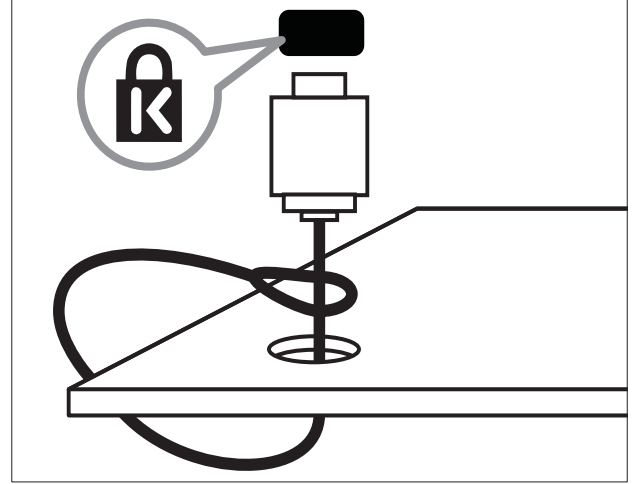

8 Ürün bilgileri

Ürün bilgileri, bildirimde bulunulmadan değiştirilebilir. Ayrıntılı ürün bilgileri için www.philips.com/support web sitesine gidin.

Desteklenen ekran çözünürlükleri

Bilgisayar formatları

- Çözünürlük – yenileme hızı:
 - 640 x 480 - 60Hz
 - 800 x 600 - 60Hz
 - 1024 x 768 - 60Hz
 - 1280 x 1024 - 60 Hz (yalnızca tam HD TV'lerde desteklenir)
 - 1360 x 768 - 60Hz
 - 1600 x 1200 - 60 Hz (yalnızca tam HD TV'lerde desteklenir)
 - 1920 x 1080 - 60Hz

Video formatları

- Çözünürlük – yenileme hızı:
 - 480i - 60Hz
 - 480p - 60Hz
 - 576i - 50Hz
 - 576p - 50Hz
 - 720p - 50Hz, 60Hz
 - 1080i - 50Hz, 60Hz
 - 1080p - 24Hz, 25Hz, 30Hz, 50Hz, 60Hz

Multimedya

- Desteklenen depolama cihazı: USB (FAT veya DOS formatlı; yalnızca Toplu Depolama Sınıfı (MSC) uyumlu)
- Görüntü: JPEG
- Desteklenen multimedya dosyası formatları:

Format	Video	Ses	Dosya uzantısı
AVI	MPEG-4 SP, MPEG-4 ASP	MPEG Layer 2/3, AC3	.avi
mpeg	MPEG-1, MPEG-2	MPEG-1 Layer 2, LPCM, AC3	.mpg, .mpeg, .vob
mpeg4	MPEG-4 AVC (H.264, L2-CIF), MPEG-4 AVC (H.264, L4-HD)	AAC-LC, AAC-HE	.mp4
WMV (Yalnızca PFL86XXH için geçerlidir)	WMV9/VC1		.wma .wmv

Not

- Multimedya dosyası adları 128 karakteri aşmamalıdır.
- Desteklenen medya sunucusu yazılımı (*Bu özellik, yalnızca seçilen modellerde kullanılabilir.):
 - Windows Media Player 11 (Microsoft Windows XP veya Vista)
 - PacketVideo Twonky Media 4.4.9 (Microsoft Windows veya Macintosh OS X)
 - Sony Vaio medya sunucusu (Microsoft Windows XP veya Vista)

- TVersity v.0.9.10.3 (Microsoft Windows XP)
- Nero 8 - Nero MediaHome (Microsoft Windows XP)
- DiXiM (Microsoft Windows XP)
- Macrovision Network Media Server (Microsoft Windows XP)
- Fuppes (Linux)
- UShare (Linux)
- Philips Media Manager (Microsoft Windows XP)
- Desteklenen NAS:
 - Philips NAS SPD8020

Radyo/Alım/İletim

- Anten girişi: 75ohm koaksiyel (IEC75)
- TV sistemi: DVB COFDM 2K/8K
- Video oynatma: NTSC, SECAM, PAL
- DVB-T (Dijital Video Yayını - Anten) ve DVB-C (Dijital Video Yayını - Kablo). TV'nin arkasında liste olarak verilen ülkeleri kontrol edin

Uzaktan kumanda

- Tipi: RC4495
- Piller: 3 x AAA (LR03 tipi)

Güç

- Şebeke gücü: AC 220-240; 50Hz
- Bekleme gücü: < 0,15W
- Ortam sıcaklığı: 5 - 35 derece Celsius

Desteklenen TV montaj üniteleri

TV'yi monte etmek için bir Philips TV montaj ünitesi veya VESA uyumlu TV montaj ünitesi satın alın. Kablo ve konnektörlerin zarar görmesini önlemek için TV'nin arka tarafında en az 2,2 inç veya 5,5 cm boşluk bırakıldığından emin olun.



Uyarı

- TV montaj ünitesiyle birlikte verilen tüm talimatlara uyun. Koninklijke Philips Electronics N.V. hatalı yapılan TV montajları nedeniyle meydana gelen kaza, yaralanma veya zararlardan sorumlu değildir.

TV ekranı boyutu Önerilen VESA montaj aparatı

19 inç/ 48 cm	VESA MIS-D 75, 4
22 inç/ 56 cm	VESA MIS-D 100, 4
26 inç/ 69 cm	VESA MIS-E 200, 100, 4
32 inç/ 81 cm	VESA MIS-F 200, 200, 6
37 inç/ 94 cm	VESA MIS-F 200, 200, 6
42 inç/ 107 cm	VESA MIS-F 400, 400, 6
47 inç/ 119 cm	VESA MIS-F 400, 400, 8
52 inç/ 132 cm	VESA MIS-F 400, 400, 8

EPG bilgileri

8 günlük EPG bilgileri yalnızca bazı ülkeler için geçerlidir

Ülke	8 günlük EPG
Birleşik Krallık	Evet
Fransa	Hayır
Finlandiya	Evet
İsveç	Evet
Danimarka	Evet
Norveç	Evet
İspanya	Evet
Almanya	Evet
İtalya	Evet
Yunanistan	Hayır
Hollanda	Evet
Çek Cumhuriyeti	Evet
Belçika	Hayır
Avusturya	Evet
İsviçre	Evet
Estonya	Evet
Litvanya	Evet
Hırvatistan	Hayır
Macaristan	Hayır
İrlanda	Hayır
Lüksemburg	Hayır
Polonya	Hayır
Portekiz	Hayır
Rusya	Hayır
Slovakya	Hayır
Slovenya	Hayır
Romanya	Hayır
Sırbistan	Hayır
Letonya	Hayır
Ukrayna	Hayır
Bulgaristan	Hayır
Kazakistan	Hayır

9 Sorun giderme

Bu bölümde sık karşılaşılan sorunlar ve bunların çözümleri açıklanmaktadır.

Genel TV sorunları

TV neden açılmıyor:

- Güç kablosunun fişini prizden çekin. Bir dakika bekleyin ve yeniden takın.
- Güç kablosu bağlantılarının yeterince sıkı olduğundan emin olun.

TV açıldığında, uzaktan kumanda veya yan kumandalara yanıt vermiyor

TV açıldığında, ön LED göstergesi 20 ila 25 saniye yanıp sönüyor. Bu normal bir davranıştır. Bu süre boyunca, TV uzaktan kumanda veya yan kumandalara yanıt vermez. Ekranda bir resim görüntülendiğinde, TV ilk birkaç saniye için yalnızca aşağıdaki uzaktan kumanda düğmelerine tepki veriyor:

◀ +/- (VOLUME +/-), P +/- (Program +/-), 🔊 (MUTE) ve ⏻ (Bekleme-Açık). ön LED göstergesi yanıp sönmeyi durdurduğunda tüm düğmeler kullanılabilir.

Uzaktan kumanda düzgün çalışmıyor:

- Uzaktan kumanda pillerinin +/- yönlerine göre uygun şekilde takılmış olduğundan emin olun.
- Boş veya zayıf uzaktan kumanda pillerini değiştirin.
- Uzaktan kumanda ve TV sensör merceğini temizleyin.

TV üzerindeki bekleme ışığı kırmızı olarak yanıp söner:

- Güç kablosunun fişini prizden çekin. Güç kablosunu yeniden takmadan önce TV'nin soğumasını bekleyin. Yanıp sönmeye yeniden oluşursa, Philips Destek Hattı'na başvurun.

Çocuk kilidi özelliğini açma kodunu unuttunuz

- '8888 kodunu girin.

TV menüsü dili hatalı.

- TV menüsünü tercih ettiğiniz dile (bkz. 'Dil ayarlarını değiştirme' sayfa 15) dönüştürün.

TV'niz açıldığında/kapandığında/bekleme moduna geçtiğinde ,TV kasasında bir çatlama sesi duyuluyor:

- Herhangi bir işleme gerek yoktur. Bu çatlama sesi, TV'nin soğuması ve ısınması sırasında gerçekleşen normal bir genişleme ve küçülmeden kaynaklanır. Bu, performansı etkilemez.

TV bekleme modundayken, bir başlama ekran görüntüsü görüntülenir, ardından bekleme moduna dönlür.

- Bu, normal davranıştır. TV'nin fişi çekildikten ve ardından yeniden takıldıktan sonra başlama ekranı görüntülenir.

TV kanalı sorunları

Daha önceden ayarlanmış kanallar, kanal listesinde görünmüyor:

- Doğru kanalın seçildiğinden emin olun.

Ayar sırasında dijital kanal bulunamadı:

- TV'nizin ülkenizde DVB-T, DVB-T Lite veya DVB-C özelliklerini desteklediğinden emin olun. TV'nin arkasında liste olarak verilen ülkeleri kontrol edin.

Görüntü sorunları

TV açık ama görüntü yok:

- Antenin TV'ye düzgün şekilde bağlanmış olduğundan emin olun.
- TV kaynağı olarak doğru cihazın seçildiğinden emin olun.

Ses var ama görüntü yok:

- Görüntü ayarlarının düzgün biçimde ayarlandığından emin olun.

Anten bağlantısından gelen TV alım sinyali zayıf:

- Antenin TV'ye düzgün şekilde bağlanmış olduğundan emin olun.

- Hoparlörler, topraklanmamış ses cihazları, neon lambaları, yüksek binalar ve diğer büyük nesnelere sinyal alım kalitesini olumsuz etkileyebilir. Mümkünse, anten yönünü değiştirerek veya cihazları TV'den uzaklaştırarak sinyal alım kalitesini yükseltin.
- Sadece bir kanaldaki yayın alımı kötüyse, bu kanalın ince ayarını yapın.

Bağlı cihazlardan gelen görüntü kalitesi düşük:

- Cihazların düzgün şekilde bağlanmış olduğundan emin olun.
- Görüntü ayarlarının düzgün biçimde ayarlandığından emin olun.

TV görüntü ayarlarınızı kaydetmemiştir:

- TV konumunun ev ayarına getirilmiş olduğundan emin olun. Bu mod, size ayarları değiştirme ve kaydetme esnekliği sunar.

Resim ekrana sığmıyor, çok büyük veya çok küçük:

- Farklı bir görüntü formatı kullanmayı deneyin.

Görüntü konumu hatalıdır:

- Bazı cihazlardan gelen görüntü sinyalleri ekrana tam sığmayabilir. Cihazın sinyal çıkışını kontrol edin.

Yayın görüntüleri şifreli:

- İçeriği izleyebilmek için bir Koşullu Erişim Modülü kullanmanız gerekebilir. Operatörünüze danışın.

TV ekranında bilgi görüntüleyen bir

“elektronik etiket” şeridi görüntülenir:

TV, [Shop] modundadır. TV'yi [Anasayfa] moduna ayarlayarak elektronik etiketi kaldırabilirsiniz. [Anasayfa] menüsünden [Kurulum] > [Kurulum] > [Tercihler] > [Yer] menüsünü belirleyin. TV'nin [Shop] modundan tam olarak çıktığından emin olmak için TV'nin bekleme moduna geçirilmesi gerekir.

Ses sorunları

TV'de görüntü var ama ses yok:

Not

- Ses sinyali algılanmazsa, TV otomatik olarak ses çıkışı kapalı ayarına geçiş yapar, bu durum herhangi bir arıza belirtisi değildir.

- Tüm kabloların düzgün şekilde bağlanmış olduğundan emin olun.
- Ses düzeyinin 0 olarak ayarlanmamış olduğundan emin olun.
- Ses düzeyinin tamamen kapatılmamış olduğundan emin olun.
- TV hoparlörü ayarının ses menüsünde bulunduğundan emin olun.
- TV ses çıkışının HDMI CEC etkin/EasyLink uyumlu HTS cihazındaki ses girişine bağlandığından emin olun. Ses, HTS hoparlörlerinden duyulmalıdır.

Görüntü var ama ses kalitesi çok düşük:

- Ses ayarlarının düzgün biçimde yapıldığından emin olun.

Görüntü var ama ses sadece bir hoparlörden geliyor:

- Ses dengesinin orta konuma ayarlandığından emin olun.

HDMI bağlantı sorunları

HDMI cihazlarında sorun var:

- HDCP (Yüksek Bant Genişliğinde Dijital İçerik Koruması) desteği, bir TV'nin HDMI cihazından aldığı içeriği oynatması için gereken süreyi uzatabilir.
- TV, HDMI cihazını tanımıyor ve herhangi bir görüntü oluşmuyorsa, kaynağı bir cihazdan başka birine geçirin, ardından geçişi geri alın.
- Zaman zaman ses kesintisiyle karşılaşıyorsanız, HDMI cihazındaki ses ayarlarının doğru olup olmadığını kontrol edin.

- HDMI-DVI adaptör veya HDMI - DVI kablosu kullanırsanız, **AUDIO L/R** veya **AUDIO IN** girişine ek bir ses kablosu (yalnızca mini jak) bağlı olup olmadığını kontrol edin.

EasyLink özelliklerini kullanamazsınız:

- HDMI cihazlarınızın HDMI-CEC uyumlu olup olmadığını kontrol edin. EasyLink özellikleri, yalnızca HDMI-CEC uyumlu olan cihazlarla çalışır.

Bir HDMI CDC/EasyLink uyumlu ses cihazı TV'ye bağlıyken; TV, ses kapatıldığında, açıldığında veya kısıldığında herhangi bir sessiz veya ses seviyesi simgesi görüntülenmiyor.

- Bir HDMI CEC/EasyLink uyumlu cihaz bağlı durumdayken bu davranış normaldir.

USB bağlantısı sorunları

USB cihazı görüntülenmiyor:

- USD depolama cihazının, cihazın belgelerinde açıklandığı şekilde 'Toplu Depolama Sınıfı' uyumlu olarak ayarlandığından emin olun.
- USD depolama cihazının TV ile uyumlu olduğundan emin olun.
- Ses ve resim dosya formatlarının TV tarafından desteklendiğinden emin olun.

Ses ve görüntü dosyaları oynatılmıyor veya düzgün görüntülenmiyor

- USD depolama cihazının aktarım performansı, TV'ye veri aktarma hızını sınırlandırarak, zayıf oynatıma neden olabilir.

Bilgisayar bağlantı sorunları

TV'deki bilgisayardan gelen görüntü sabit değil:

- Bilgisayarınızın desteklenen çözünürlük ve yenileme oranlarını kullandığından emin olun.
- TV görüntü formatını ölçeksiz olarak ayarlayın.

Bize ulaşın

Sorununuzu çözemezseniz www.philips.com/support adresinde bu TV hakkındaki SSS'lere başvurun.

Sorun devam ederse, bu kullanıcı kılavuzunda belirtilen ülkenizdeki Philips Müşteri Destek birimine başvurun.



Uyarı

- TV'yi kendiniz onarmaya çalışmayın. Bu; yaralanma, TV'nizde onarılmaz hasar veya garantinizin geçersiz olmasına neden olabilir.



Not

- Philips ile iletişim kurmadan önce TV model ve seri numaralarınızı hazır bulundurun. Bu numaralar, TV'nizin arkasında ve ambalajda basılı durumdadır.

10 Evrensel uzaktan kumanda kodları

Evrensel uzaktan kumandayı (bkz. 'Evrensel uzaktan kumandanın manuel olarak ayarlanması' sayfa 37) ayarlamak için bu listeden bir uzaktan kumanda kodu girin.

DVD kodları: DVD oynatıcısı, DVD Kaydedicisi, DVD-R HDD, Blu-ray Disk oynatıcısı.

Philips - 0000, 0001, 0002, 0003, 0004, 0005, 0006, 0007, 0008, 0009, 0010, 0012, 0064, 0065, 0066, 0067, 0094, 0098, 0103, 0122, 0131, 0132, 0140, 0143, 0144, 0170, 0174, 0175, 0177, 0180, 0190, 0206, 0240, 0255, 0264, 0287, 0293, 0295, 0296, 0302, 0309, 0316, 0317, 0318, 0325, 0327, 0333, 0334

Philips Magnavox - 0094

4Kus - 0287

Acoustic Solutions - 0011

AEG - 0135

Airis - 0290

Aiwa - 0113, 0163, 0312, 0343

Akai - 0097

Akura - 0281

Alba - 0112, 0121, 0124, 0127, 0138

Alize - 0285

Amitech - 0135

AMOi - 0225

AMW - 0114, 0354

Andersson - 0355

Apex - 0107

Asono - 0290

ATACOM - 0290

Avious - 0288

Awa - 0114

Bang & Olufsen - 0291

Basic Line - 0356

CAT - 0272, 0273

Celestron - 0363

Centrex - 0158

Centrum - 0273, 0364

Baze - 0288

BBK - 0290

Bellagio - 0114

Best Buy - 0277

Boghe - 0289

BOSE - 0352, 0353, 0357, 0358, 0359, 0360, 0361, 0362

Bosston - 0271

Brainwave - 0135

Brandt - 0047, 0145, 0264

Britannia - 0268

Bush - 0121, 0127, 0134, 0169, 0176, 0265, 0267, 0275, 0279, 0288

Cambridge Audio - 0270

CGV - 0135, 0270

Cinetec - 0114

CineVision - 0278

Classic - 0104

Clatronic - 0275, 0288, 0365

Coby - 0284

Conia - 0265

Continental Edison - 0114

Crown - 0135, 0145

Crypto - 0280

C-Tech - 0142

CVG - 0135

CyberHome - 0061, 0062, 0063

Daenyx - 0114

Daewoo - 0092, 0114, 0135, 0186, 0193, 0195, 0348

Dalton - 0283

Dansai - 0135, 0269

Daytek - 0114, 0133, 0366

Dayton - 0114

DEC - 0275

Decca - 0135

Denon - 0118, 0205, 0209, 0214

Denon - 0118, 0205, 0209, 0214

Denver - 0124, 0203, 0275, 0281, 0284

Denzel - 0266

Desay - 0274

Diamond - 0142, 0270

Digiton - 0282 Digix Media - 0367

DK Digital - 0134, 0300

Dmtech - 0091, 0368

Dual - 0266, 0369

DVX - 0142

Easy Home - 0277

Eclipse - 0270

E-Dem - 0290

Electrohome - 0135
 Elin - 0135
 Elta - 0093, 0135, 0152, 0285
 Eltax - 0297, 0366
 Emerson - 0101
 Enzer - 0266
 Euroline - 0370
 Finlux - 0135, 0270, 0288, 0371
 Fintec - 0135, 0372
 Fisher - 0102
 Futronic - 0373
 Gericom - 0158
 Giec - 0289
 Global Solutions - 0142
 Global Sphere - 0142
 Go Video - 0095
 GoldStar - 0033
 Goodmans - 0085, 0112, 0121, 0127, 0158,
 0171, 0200, 0216, 0239, 0246, 0275, 0279, 0289
 Graetz - 0266
 Grundig - 0098, 0158, 0162, 0173
 Grunkel - 0135, 0286
 GVG - 0135
 H and B - 0275, 0276
 Haaz - 0142, 0270
 Harman/Kardon - 0350
 HiMAX - 0277
 Hitachi - 0022, 0095, 0106, 0121, 0172, 0188,
 0202, 0218, 0266, 0277, 0311
 Hoehner - 0290
 Home Tech Industries - 0290
 Humax - 0221
 Hyundai - 0224, 0286, 0374
 Infotech - 0375
 Innovation - 0099, 0100, 0106
 Jamo - 0376
 JBL - 0377
 Jeutech - 0271
 JVC - 0054, 0055, 0056, 0057, 0058, 0059, 0060,
 0079, 0080, 0081, 0082, 0141, 0153, 0157, 0161,
 0164, 0165, 0166, 0167, 0247, 0248, 0249, 0250,
 0251, 0252, 0253, 0254, 0264, 0301, 0337
 Kansai - 0284
 KEF - 0378
 Kennex - 0135
 Kenwood - 0159, 0220, 0308, 0379
 KeyPlug - 0135
 Kiiro - 0135
 Kingavon - 0275
 Kiss - 0266, 0276
 Koda - 0275
 KXD - 0277
 Lawson - 0142
 Lecson - 0269
 Lenco - 0135, 0275, 0288
 Lenoxx - 0380
 LG - 0031, 0032, 0033, 0071, 0101, 0117, 0137,
 0204, 0229, 0234, 0258, 0313, 0329, 0330, 0331,
 0336
 Life - 0099, 0100
 Lifetec - 0099, 0100, 0106
 Limit - 0142
 Linn - 0381
 Liteon - 0287
 Loewe - 0098, 0175, 0213, 0382
 LogicLab - 0142
 Lumatron - 0383
 Luxor - 0158
 Magnavox - 0264, 0275, 0293
 Magnex - 0288
 Magnum - 0106
 Majestic - 0284
 Marantz - 0009, 0103, 0211, 0212
 Marquant - 0135
 Matsui - 0145, 0235
 MBO - 0110
 Mecotek - 0135
 Mediencom - 0268
 Medion - 0099, 0100, 0106, 0279, 0384
 Metz - 0096
 MiCO - 0270, 0289, 0385
 Micromaxx - 0099, 0100, 0106
 Micromedia - 0264
 Micromega - 0009
 Microstar - 0099, 0100, 0106
 Minoka - 0135
 Minowa - 0288
 Mirror - 0279
 Mivoc - 0386
 Mizuda - 0275, 0277
 Monyka - 0266
 Mustek - 0104, 0112, 0304
 Mx Onda - 0270
 Mystral - 0286

NAD - 0109, 0387
Naiko - 0135, 0158
Nakamichi - 0111, 0388
Neufunk - 0266
Nevir - 0135
Next Base - 0226
NU-TEC - 0265
Omni - 0268
Onkyo - 0215, 0264, 0293
Oopla - 0287
Optim - 0269
Optimus - 0294
Orava - 0275
Orbit - 0114
Orion - 0176
Oritron - 0100
P and B - 0275
Pacific - 0142
Palladium - 0389
Palsonic - 0267
Panasonic - 0026, 0027, 0028, 0029, 0030, 0118,
0120, 0125, 0126, 0128, 0129, 0130, 0189, 0201,
0241, 0243, 0244, 0245, 0259, 0260, 0261, 0298,
0303, 0319, 0320, 0321, 0322, 0323, 0326, 0335,
0342, 0344
peeKTON - 0290, 0390
Pensonic - 0227
Phonotrend - 0288
Pioneer - 0034, 0035, 0036, 0037, 0038, 0039,
0040, 0072, 0073, 0074, 0075, 0096, 0115, 0119,
0154, 0155, 0156, 0191, 0192, 0196, 0197, 0198,
0236, 0294, 0314, 0332
Pointer - 0135
Polaroid - 0222
Portland - 0135
Powerpoint - 0114
Proline - 0158
Promax - 0223
Prosonic - 0135, 0284
Provision - 0275
Raite - 0266
REC - 0267, 0268
RedStar - 0135, 0281, 0284, 0391
Reoc - 0142
Revoy - 0276
Rimax - 0285
Roadstar - 0121, 0267, 0275
Ronin - 0114
Rowa - 0158, 0265
Rowsonic - 0273
Saba - 0047, 0145
Sabaki - 0142
Saivod - 0135
Sampo - 0105
Samsung - 0022, 0023, 0024, 0025, 0076, 0077,
0078, 0095, 0123, 0136, 0151, 0184, 0194, 0207,
0217, 0307, 0340, 0341, 0349
Sansui - 0135, 0142, 0270, 0392
Sanyo - 0147, 0150, 0181, 0185, 0306
ScanMagic - 0112
Scientific Labs - 0142
Scott - 0124, 0283
Seeltech - 0290
SEG - 0090, 0114, 0121, 0142, 0179, 0266
Sharp - 0099, 0109, 0149, 0168, 0178, 0199,
0210, 0230, 0231, 0256, 0257, 0262
Sherwood - 0108
Sigmatek - 0277, 0290
Silva - 0281
Singer - 0142, 0270
Skymaster - 0104, 0142
Skyworth - 0281
Slim Art - 0135
SM Electronic - 0142
Sontech - 0286
Sony - 0013, 0014, 0015, 0016, 0017, 0018,
0019, 0020, 0021, 0068, 0069, 0070, 0113, 0116,
0139, 0146, 0148, 0183, 0232, 0242, 0299, 0305,
0310, 0324, 0328, 0346
Soundmaster - 0142
Soundmax - 0142
Spectra - 0114
Standard - 0142
Star Cluster - 0142
Starmedia - 0275, 0290
Sunkai - 0135
Supervision - 0142
Synn - 0142
T.D.E. Systems - 0286
T+A - 0393
Tatung - 0135
TCM - 0023, 0099, 0100, 0106, 0292, 0397
Teac - 0096, 0142, 0208, 0265, 0394
Tec - 0281

Technics - 0118
Technika - 0135, 0288
Telefunken - 0273
Tensai - 0135
Tevion - 0099, 0100, 0106, 0142, 0283
Thomson - 0046, 0047, 0048, 0049, 0050, 0051,
0052, 0053, 0083, 0084, 0233, 0263, 0339, 0347
Tokai - 0266, 0281
Top Suxess - 0290
Toshiba - 0012, 0041, 0042, 0043, 0044, 0045,
0086, 0087, 0088, 0089, 0094, 0182, 0187, 0219,
0237, 0238, 0264, 0293, 0345
TRANS-continents - 0114, 0288
Transonic - 0288
Trio - 0135
TruVision - 0277
TSM - 0290
Umax - 0285
Union - 0351
United - 0288
Universum - 0395
Viewmaster - 0290
Vtrek - 0280
Waitec - 0290
Welltech - 0289
Wharfedale - 0142, 0270
Wintel - 0271
Woxter - 0285, 0290
Xbox - 0048
Xenon - 0228
Xlogic - 0135, 0142
XMS - 0135, 0267
Xoro - 0289, 0396
Yakumo - 0158
Yamada - 0114, 0158, 0285, 0287
Yamaha - 0009, 0118, 0120, 0315, 0338
Yamakawa - 0114, 0266
Yukai - 0112, 0160
Zenith - 0101, 0264, 0293

STB kodları:Dijital alıcı

Philips - 0432, 0436, 0437, 0439, 0506
ABC - 0448
ADB - 0461, 0462
Alcatel - 0463, 0540
Allegro - 0464
Amstrad - 0431, 0449

Andover - 0452
Arcon - 0431
Atlanta - 0465
Auna - 0466
Axis - 0431
BBT - 0467
Belgacom TV - 0468
Bell Atlantic - 0453
Birmingham Cable Communications - 0451
British Telecom - 0448
BT Cable - 0448
Cabletime - 0538
Clyde - 0454
Clyde Cablevision - 0443
Comcrypt - 0442, 0469
Connect TV - 0470
Coship - 0471
Cryptovision - 0444, 0472
Daehan - 0473
Decsat - 0474
Digi1 - 0475
Eastern - 0476
Electricord - 0477
Electus - 0455
Fastweb - 0478
Fidelity - 0431
Filmnet - 0442
Filmnet Cablecrypt - 0445, 0539
Filmnet Comcrypt - 0445
Finlux - 0434
Foxtel - 0449
France Telecom - 0437, 0439, 0479
Freebox - 0450, 0480
GC Electronics - 0481
GE - 0482
GEC - 0443, 0454
General Instrument - 0433, 0448, 0483
Golden Channel - 0461
Gooding - 0432
Grundig - 0431, 0432
Hirschmann - 0434
Hitachi - 0484
HomeChoice - 0441, 0485
Humax - 0486, 0487
HyperVision - 0435
ITT Nokia - 0434
Jerrold - 0433, 0448, 0536

Jiuzhou - 0488
JVC - 0432
Kabel Deutschland - 0489, 0490
Kansalaisboksi - 0491
LG Alps - 0492
Macab - 0439
Maestro - 0493
Magnavox - 0494
Maspro - 0432
Matav - 0462
Matsui - 0432
Maxdome - 0489
Medion - 0495
Minerva - 0432
Mnet - 0442, 0539
Mood - 0496
Motorola - 0497
Movie Time - 0447
Mr Zapp - 0439
Multichoice - 0442
NEC - 0498
NeufTelecom - 0533
Nokia - 0434, 0499
Noos - 0439
Northcoast - 0500
Novaplex - 0501
Now - 0502
NTL - 0456
Omniview - 0503
Ono - 0457, 0504
Orange - 0534
Pace - 0535
Pacific - 0505
Palladium - 0432
Pioneer - 0431
Prelude - 0507
Protelcon - 0508
PVP Stereo Visual Matrix - 0536
Regency - 0509
Sagem - 0439
Samsung - 0440, 0502
SAT - 0431
Satbox - 0458
Satel - 0459
Scientific Atlanta - 0446
Seam - 0510
Sharp - 0511

SingTel - 0512
SkyCable - 0513
Skyworth - 0514
Starcom - 0448
Stargate - 0515
Stellar One - 0516
TaeKwang - 0517
Tandy - 0518
Tatung - 0519
Teknika - 0520
Tele+1 - 0442, 0445, 0539
Telefonica - 0460
Telegent - 0521
Telenet - 0522
Telepiu - 0442, 0539
Thomson - 0438
Timeless - 0476
Tiscali - 0523
Tocom - 0524

STB kodları:Uydu alıcısı

Philips - 0000, 0001, 0002, 0008, 0020, 0054, 0065, 0069, 0070, 0072, 0075, 0077, 0111, 0119, 0136, 0140, 0144, 0155, 0156, 0159, 0163, 0165, 0388, 0390, 0391, 0392, 0396, 0410, 0412, 0420, 0422, 0423, 0427
AB Sat - 0163, 0164, 0173, 0425
Action - 0187
ADB - 0175, 0188
Aegir - 0189
AGS - 0163
Akai - 0054, 0391
Akura - 0190
Alba - 0015, 0019, 0020, 0021, 0023, 0044, 0067, 0164, 0234, 0412
Aldes - 0021, 0023, 0024, 0234, 0395
Allantide - 0191
Allegro - 0192
Allsat - 0040, 0054, 0193, 0384, 0390, 0391
Allsonic - 0010, 0023, 0028, 0395, 0402
Alltech - 0164, 0414
Alpha - 0391
Altai - 0403
Amino - 0194
Amitronica - 0164
Ampere - 0153, 0403

Amstrad - 0026, 0055, 0074, 0108, 0153, 0158,
 0164, 0169, 0195, 0394, 0399, 0403, 0415, 0417,
 0421, 0426
 Amway - 0196
 Anglo - 0164
 Ankaro - 0010, 0023, 0028, 0164, 0197, 0392,
 0395, 0402
 AntSat - 0198
 Anttron - 0019, 0023, 0390, 0412
 AnySat - 0199
 Apollo - 0019
 Arcon - 0027, 0041, 0153, 0419
 Arion - 0200
 Ariza - 0201
 Armstrong - 0026, 0391
 ArroX - 0202
 ASA - 0404
 Asat - 0054, 0391
 ASCI - 0203
 ASLF - 0164
 AST - 0031, 0204, 0397
 Astacom - 0163, 0420
 Aston - 0022, 0205
 Astra - 0026, 0029, 0030, 0050, 0161, 0164,
 0206, 0387, 0400, 0407
 Astratec - 0207
 Astro - 0010, 0023, 0024, 0028, 0033, 0155,
 0156, 0158, 0161, 0208, 0388, 0402, 0412
 Atlanta - 0209
 AudioTon - 0023, 0040, 0412
 Aurora - 0168, 0210
 Austar - 0071, 0168, 0211
 Avalon - 0403
 Axiel - 0163
 Axil - 0212
 Axis - 0010, 0028, 0030, 0036, 0401, 0402, 0407
 B and K - 0213
 Barcom - 0027
 BeauSAT - 0212
 BEC - 0214
 Beko - 0215
 Belgacom TV - 0216
 Belson - 0217
 Benjamin - 0218
 Best - 0010, 0027, 0028, 0402
 Best Buy - 0219
 Big Brother - 0191
 Blackbird - 0220
 Blaupunkt - 0033, 0155, 0388
 Blue Sky - 0164, 0169
 Boca - 0026, 0050, 0153, 0164, 0221, 0378,
 0410, 0416
 Boom - 0222
 BOSE - 0223
 Boston - 0153, 0163, 0224
 Brain Wave - 0035, 0398, 0419
 Brandt - 0056
 Broadcast - 0034, 0400
 Broco - 0164, 0407
 BSKyB - 0074, 0084, 0426
 BT - 0066, 0163
 BT Satellite - 0420
 Bubu Sat - 0164
 Bush - 0020, 0044, 0090, 0234, 0384, 0390
 BVV - 0419
 Cable Innovations - 0225
 Cambridge - 0158, 0226, 0416
 Camundosat - 0227
 Canal Digital - 0176, 0180, 0181
 Canal Satellite - 0005, 0156, 0396, 0427
 Canal+ - 0156, 0228
 CCI - 0229
 cello - 0230
 CellularVision - 0231
 Century - 0232
 CGV - 0233
 Channel Master - 0021, 0234
 Chaparral - 0052, 0235
 CHEROKEE - 0163, 0173
 Chesley - 0212
 Chess - 0154, 0160, 0164, 0221
 Chili - 0236
 Churchill - 0237
 Citizen - 0238
 CityCom - 0020, 0037, 0071, 0152, 0161, 0165,
 0423
 Clatronic - 0035, 0398
 Clemens Kamphus - 0046
 CNT - 0024
 Colombia - 0153
 Columbia - 0153
 COLUMBUS - 0043
 Comag - 0153, 0221, 0239
 Commander - 0392

Commlink - 0023, 0395
Comtec - 0036, 0395, 0401
Condor - 0010, 0028, 0161, 0240, 0402
Connexions - 0010, 0032, 0402, 0403
Conrad - 0010, 0152, 0153, 0158, 0161, 0402, 0409, 0410
Conrad Electronic - 0161, 0164
Contec - 0036, 0037, 0401, 0410
Continental Edison - 0241
Cosat - 0040
Coship - 0212
Crown - 0026, 0242
CyberHome - 0243
Cybermaxx - 0062
Cyrus - 0174
Daeryung - 0032
Daewoo - 0066, 0164, 0244
Dansat - 0384, 0390
D-Box - 0245, 0429
DDC - 0021, 0234
Decca - 0038
Delega - 0021
Demo - 0246
Dew - 0036, 0401
DGStation - 0086
Diamond - 0039
Digenius - 0247
Digiality - 0161, 0248
Digiline - 0249
DigiO2 - 0250
Digipro - 0170
DigiQuest - 0251
DigitAll World - 0252
Digiturk - 0253
Dilog - 0254
DiPro - 0212
Discoverer - 0154, 0160
Discovery - 0163
Diseqc - 0163
Diskxpress - 0027
Distratel - 0169
Distrisat - 0391
Ditristrad - 0040
DNR - 0419
DNT - 0032, 0054, 0391, 0403
Dong Woo - 0049
Drake - 0041, 0255

DStv - 0168, 0256
Dual - 0257
Dune - 0010, 0402
Dynasat - 0162
DynaStar - 0258
Echostar - 0032, 0164, 0173, 0403, 0427, 0428
EIF - 0259
Einhell - 0019, 0023, 0026, 0153, 0158, 0164, 0394, 0395
Elap - 0163, 0164
Electron - 0260
Elekta - 0024
Elsat - 0164, 0417
Elta - 0010, 0019, 0028, 0040, 0054, 0261, 0391, 0402
Emanon - 0019
Emme Esse - 0010, 0028, 0046, 0162, 0402, 0428
Engel - 0164, 0262
Ep Sat - 0020
Erastar - 0263
EURIEULT - 0013, 0108, 0169
Euro1 - 0264
Eurocrypt - 0387
Eurodec - 0060, 0265
Europa - 0158, 0161, 0391, 0392, 0410
European - 0064
Europhon - 0153, 0161
Europlus - 0266
Eurosat - 0026
Euroskey - 0010, 0026, 0028, 0152, 0153, 0158, 0161, 0402
Eurosace - 0042
Eurostar - 0026, 0152, 0161, 0162, 0165, 0430
Euskaltel - 0267
Eutelsat - 0164
Eutra - 0414
Exator - 0019, 0023, 0412
Fast - 0268
Fenner - 0010, 0154, 0160, 0164
Ferguson - 0020, 0060, 0114, 0384, 0390
Fidelity - 0158, 0394, 0415
Finepass - 0269
Finlandia - 0020, 0387
Finlux - 0020, 0387, 0405, 0409
FinnSat - 0036, 0060, 0270
Flair Mate - 0164

Fortec Star - 0198
Foxtel - 0071, 0168, 0172
Fracarro - 0271, 0428
France Satellite/TV - 0043
Freecom - 0019, 0045, 0155, 0158
Freesat - 0108, 0414
FTE - 0047, 0402, 0410, 0416
FTEmaximal - 0010, 0164
Fuba - 0010, 0019, 0027, 0028, 0029, 0032,
0033, 0043, 0054, 0152, 0155, 0387, 0402, 0403
Fugionkyo - 0170
Fujitsu - 0182
Galaxi - 0027
Galaxis - 0010, 0023, 0028, 0030, 0036, 0040,
0044, 0059, 0071, 0127, 0152, 0168, 0395, 0401,
0402, 0407
Galaxisat - 0397
Gardiner - 0165
Gecco - 0272
General Instrument - 0273
Gensat - 0274
Geotrack - 0275
Globo - 0276
GMI - 0026
Goldbox - 0156, 0396, 0427
Golden Interstar - 0277
GoldStar - 0045
Gooding - 0159
Goodmans - 0015, 0016, 0020, 0044
Gould - 0278
Granada - 0387
Grandin - 0013, 0385
Grothusen - 0019, 0045
Grundig - 0020, 0023, 0033, 0055, 0074, 0099,
0100, 0101, 0109, 0133, 0148, 0155, 0158, 0159,
0168, 0169, 0388, 0399, 0422, 0426
G-Sat - 0390
Hanseatic - 0160, 0279, 0411
Haensel and Gretel - 0153, 0161
Hantor - 0019, 0035, 0049, 0398
Hanuri - 0024
Harting und Helling - 0046
Hase and Igel - 0419
Hauppauge - 0089, 0113
Heliocom - 0161, 0280
Helium - 0161
Hinari - 0021, 0234, 0390
Hirschmann - 0010, 0033, 0046, 0098, 0108,
0155, 0158, 0161, 0163, 0388, 0403, 0404, 0406,
0409
Hisawa - 0035, 0398
Hitachi - 0020, 0281
Hivion - 0282
HNE - 0153
Homecast - 0283
Houston - 0040, 0284, 0392
Humax - 0011, 0012, 0050, 0071, 0085, 0086,
0094, 0097, 0121, 0122, 0123, 0124, 0128, 0129,
0149
Huth - 0023, 0026, 0034, 0035, 0036, 0040,
0046, 0153, 0161, 0171, 0392, 0395, 0398, 0400,
0401, 0410
Hypson - 0013
ID Digital - 0071
Imex - 0013
Imperial - 0044
Ingelen - 0108
Innovation - 0028, 0059, 0062
InOutTV - 0285
International - 0153
Interstar - 0170
Intertronic - 0026, 0286
Intervision - 0040, 0161, 0413
Inverto - 0287
InVideo - 0179
IRTE - 0288
ITT Nokia - 0020, 0387, 0404, 0409, 0429
Janeil - 0289
Jazztel - 0290
Johansson - 0035, 0398
JOK - 0163, 0418, 0420
JSR - 0040
JVC - 0015, 0159, 0291
Kamm - 0164
Kaon - 0292
Kathrein - 0033, 0037, 0047, 0052, 0054, 0068,
0073, 0080, 0091, 0092, 0093, 0095, 0118, 0120,
0130, 0131, 0152, 0155, 0163, 0164, 0165, 0173,
0388, 0391, 0406, 0412, 0423
Kathrein Eurostar - 0152
Kenwood - 0176, 0293
Key West - 0153
Klap - 0163
Kolon - 0177

Konig - 0161, 0294
Kosmos - 0045, 0046, 0047, 0295, 0406
KR - 0023, 0412, 0414
Kreatel - 0296
Kreismeyer - 0033, 0155, 0388
K-SAT - 0164
Kyostar - 0019, 0153, 0297, 0412
L and S Electronic - 0010, 0153
Lasat - 0010, 0024, 0028, 0048, 0049, 0050,
0056, 0152, 0153, 0154, 0161, 0401, 0402, 0416
Lemon - 0419
Lenco - 0010, 0019, 0045, 0051, 0152, 0161,
0164, 0257, 0392, 0402, 0407, 0419
Leng - 0035
Lennox - 0040
Lenson - 0158
Lexus - 0391
LG - 0045, 0208
Life - 0059
Lifesat - 0010, 0028, 0059, 0062, 0153, 0154,
0160, 0164, 0402, 0411
Lifetec - 0028, 0059, 0062
Lion - 0042, 0191
Loewe - 0147
Lorenzen - 0153, 0161, 0298, 0392, 0419, 0421
Lorraine - 0045
Lupus - 0010, 0028, 0402
Luxor - 0158, 0387, 0399, 0409, 0429
Luxorit - 0299
LuxSAT - 0300
Lyonnaise - 0060
M and B - 0160, 0411
M Technologies - 0301
Macab - 0060
Macom - 0183
Manata - 0013, 0153, 0163, 0164, 0420
Manhattan - 0020, 0024, 0040, 0163, 0420
Marann - 0302
Marantz - 0054
Marks and Spencer - 0303
Mascom - 0024, 0406
Maspro - 0020, 0052, 0155, 0159, 0164, 0386,
0388, 0414, 0419
Master's - 0037
Matsui - 0155, 0159, 0163, 0234, 0388, 0420
Max - 0161
Maxi - 0304

MB - 0160, 0411
Mediabox - 0156, 0396, 0427
Mediamarkt - 0026
Mediasat - 0030, 0156, 0158, 0396, 0407, 0427
Medion - 0010, 0028, 0059, 0062, 0132, 0153,
0164, 0402
Medison - 0164
Mega - 0054, 0391
Meletronic - 0165
Meta - 0305
Metronic - 0013, 0014, 0019, 0023, 0024, 0027,
0164, 0165, 0169, 0306, 0385, 0395, 0412, 0423
Metz - 0033, 0155, 0388
Micro Com - 0089
Micro electronic - 0158, 0161, 0164
Micro Technology - 0042, 0164, 0407
Micromaxx - 0010, 0028, 0059, 0062
Micronik - 0307
Microstar - 0028, 0059, 0062
Microtec - 0164
Minerva - 0033, 0159
Mitsubishi - 0020, 0033
Mitsumi - 0050
Mogen - 0308
Morgan Sydney - 0061
Morgan's - 0026, 0050, 0054, 0153, 0164, 0391,
0410, 0416
Motorola - 0167
Multichoice - 0168, 0175
Multiscan - 0309
Multistar - 0047, 0049
Multitec - 0154
Muratto - 0045, 0397
Mustek - 0310
Mysat - 0164
National Microtech - 0311
Navex - 0035, 0398
NEC - 0053, 0312, 0389
Nesco - 0313
Neta - 0314
Netgem - 0315
Network - 0390
Neuhaus - 0030, 0040, 0158, 0161, 0164, 0392,
0407, 0410, 0419
Neusat - 0164, 0419
Newave - 0316
NextWave - 0025, 0171, 0262

Nikko - 0026, 0164
 Nokia - 0020, 0082, 0083, 0104, 0143, 0145,
 0387, 0404, 0409, 0429
 Nomex - 0063
 Nordmende - 0019, 0020, 0021, 0024, 0060,
 0234, 0398
 Nova - 0168
 Novis - 0035, 0398
 Now - 0317
 NTC - 0046
 Numericable - 0380
 Oceanic - 0039, 0042
 Octagon - 0019, 0023, 0036, 0392, 0401, 0412
 Okano - 0026, 0046, 0047
 Ondigital - 0393
 Optex - 0037, 0040
 Optus - 0156, 0168, 0171
 Orbit - 0031, 0381
 Orbitech - 0019, 0154, 0156, 0158, 0408, 0410
 Origo - 0042, 0157
 Oritron - 0318
 Osat - 0023, 0399
 Otto Versand - 0033
 Oxford - 0178
 Pace - 0020, 0033, 0044, 0055, 0074, 0088,
 0102, 0110, 0112, 0116, 0125, 0134, 0135, 0163,
 0173, 0319, 0384, 0390, 0393, 0426
 Pacific - 0039, 0320
 Packsat - 0163
 Pal - 0321
 Palcom - 0021, 0029, 0043, 0234, 0322
 Palladium - 0026, 0158, 0159
 Palsat - 0154, 0158
 Paltec - 0029
 Panasat - 0168
 Panasonic - 0020, 0055, 0074, 0078, 0142, 0426
 Panda - 0020, 0155, 0161, 0384, 0387
 Pansat - 0323
 Pantech - 0324
 Patriot - 0153, 0163
 Philon - 0325
 Phoenix - 0036, 0044, 0390, 0401
 Phonotrend - 0020, 0023, 0040, 0046, 0395
 Pioneer - 0087, 0156, 0326, 0427
 Polsat - 0060
 Polytron - 0037
 Praxis - 0327
 Predki - 0035, 0398
 Preisner - 0153, 0328, 0403, 0410, 0416
 Premiere - 0040, 0071, 0156, 0396, 0427
 Priesner - 0026
 Profi - 0051
 Profile - 0163
 Promax - 0020
 Prosat - 0021, 0023, 0044, 0234, 0395, 0413
 Prosonic - 0421
 Protek - 0039, 0329
 Provision - 0024
 Pye - 0159
 Pyxis - 0166
 Quadral - 0010, 0021, 0023, 0028, 0163, 0173,
 0234, 0395, 0402, 0410, 0413, 0420
 Quelle - 0033, 0152, 0161, 0394
 Quiero - 0060
 Radiola - 0054, 0391
 Radix - 0032, 0079, 0108, 0330, 0403, 0414
 Rainbow - 0023, 0412, 0414
 Rediffusion - 0053
 Redpoint - 0030, 0407
 RedStar - 0010, 0028, 0402
 Regency - 0331
 RFT - 0023, 0054, 0391, 0392, 0395, 0408
 Roadstar - 0164
 Roch - 0013
 Rockdale - 0184
 Rover 0010, 0164, 0413
 Ruefach - 0051
 Saba - 0024, 0042, 0056, 0152, 0161, 0163,
 0169, 0390, 0418, 0419, 0420
 Sabre - 0020
 Sagem - 0005, 0060, 0146, 0332, 0424
 Sakura - 0036, 0044, 0401
 Salora - 0053, 0387
 Samsung - 0017, 0018, 0019, 0076, 0081, 0096,
 0137
 Sansui - 0333
 Sanyo - 0334
 SAT - 0021, 0031, 0158, 0397, 0415
 Sat Cruiser - 0171
 Sat Partner - 0019, 0023, 0024, 0035, 0045,
 0046, 0158, 0398
 Sat Team - 0164
 Satcom - 0034, 0160, 0161, 0400, 0411
 SatConn - 0335

Satec - 0164, 0390
Satelco - 0010, 0402
Satford - 0034, 0400
Satline - 0413
Satmaster - 0034, 0400
Satplus - 0154
Satstar - 0336
Schacke - 0412
Schneider - 0028, 0059, 0062, 0154, 0163, 0422
Schwaiger - 0037, 0039, 0153, 0154, 0160, 0161, 0169, 0390, 0410, 0411
Scientific Atlanta - 0337
SCS - 0152
Sedeia Electronique - 0153, 0170
Seemann - 0026, 0030, 0032, 0402, 0407
SEG - 0010, 0019, 0028, 0035, 0160, 0398, 0402, 0411, 0421
Seleco - 0040, 0428
Septimo - 0169
Servi Sat - 0013, 0164
Setec - 0338
Sharp - 0115
Siemens - 0033, 0133, 0155, 0339, 0383, 0388, 0416
Silva - 0045
SilverCrest - 0340
Simz - 0341
Skantin - 0164
Skardin - 0030, 0407
Skinsat - 0158
SKR - 0164
SKT - 0342
SKY - 0084, 0167
Sky Digital - 0055
Sky New Zealand - 0343
Sky Television - 0344
Skymaster - 0003, 0004, 0023, 0138, 0139, 0154, 0160, 0164, 0395, 0411, 0413, 0430
Skymax - 0054, 0391
SkySat - 0154, 0158, 0160, 0161, 0164
Skyvision - 0040
SL - 0153, 0419
SM Electronic - 0154, 0164
Smart - 0108, 0152, 0153, 0164, 0345
Sogo - 0346
Sonaecom - 0347
Sony - 0055, 0156
SR - 0026, 0050, 0153
Star Clusters - 0348
Star Trak - 0349
StarView - 0350
Starland - 0164
Starring - 0035, 0398
Start Trak - 0019
Strong - 0010, 0019, 0023, 0028, 0045, 0168, 0170, 0271, 0402
STVI - 0013
Sumida - 0026
Sunny Sound - 0010, 0402
Sunsat - 0164, 0351, 0407
Sunstar - 0010, 0026, 0050, 0153, 0402
Sunstech - 0352
Super Sat - 0162
Super Track - 0353
SuperGuide - 0354
Supermax - 0171
SVA - 0355
Swisstec - 0303
Systec - 0153, 0356
S-ZWO - 0357
TaeKwang - 0358
Tandberg - 0060
Tandy - 0023
Tantec - 0020, 0043
Tatung - 0038
TBoston - 0359
TCM - 0028, 0059, 0062, 0379
Techniland - 0034, 0400
TechniSat - 0007, 0008, 0009, 0032, 0154, 0156, 0158, 0391, 0408
Technology - 0168
Technomate - 0277
Technosat - 0171
Technosonic - 0360
TechnoTrend - 0133
Technowelt - 0153, 0161, 0169
Teco - 0026, 0050
Tee-Comm - 0185
Telanor - 0021
Telasat - 0152, 0160, 0161, 0411
Teleciel - 0412
Telecom - 0164
Teledirekt - 0390
Telefunken - 0019, 0056, 0163, 0420

Teleka - 0023, 0026, 0032, 0158, 0161, 0403, 0406, 0412, 0419
Telemaster - 0024
Telemax - 0048
Telesat - 0160, 0161, 0411
Telestar - 0154, 0156, 0158
Teletech - 0430
Televes - 0020, 0061, 0153, 0158, 0345
Telewire - 0040
Tempo - 0171
Tevion - 0028, 0059, 0062, 0164
Thomson - 0006, 0020, 0057, 0060, 0103, 0106, 0117, 0141, 0150, 0151, 0152, 0156, 0161, 0163, 0164, 0396
Thorens - 0039, 0361
Thorn - 0020
Tioko - 0037, 0153
Tokai - 0391
Tonna - 0020, 0034, 0040, 0158, 0164, 0400
Topfield - 0126, 0362, 0382
Toshiba - 0363
TPS - 0058, 0364
Tratec - 0365
Triad - 0031, 0045, 0366, 0397
Triasat - 0158, 0405
Triax - 0033, 0056, 0152, 0153, 0158, 0164, 0405
Turnsat - 0164
Tvonics - 0114, 0367, 0368
Twiner - 0013, 0061, 0153, 0164
UEC - 0168, 0172
Uher - 0154
Uniden - 0415
Unisat - 0026, 0036, 0153, 0391, 0401
Unitor - 0027, 0035
Universum - 0033, 0152, 0155, 0159, 0161, 0388, 0404, 0415, 0421
Unnisat - 0369
Vantage - 0370
Variosat - 0033, 0155, 0388
Vector - 0042
Vega - 0010
Ventana - 0054, 0391
Vestel - 0421
Via Digital - 0057
Viasat - 0173, 0371
Viewstar - 0372

Vision - 0373
Visionic - 0170
Visiosat - 0035, 0040, 0163, 0164, 0418
Viva - 0392
Vivanco - 0064
Vivid - 0172
Vortec - 0019, 0374, 0393
VTech - 0031, 0165, 0397, 0418, 0423
Watson - 0375
Wela - 0410
Welltech - 0154
WeTeKom - 0154, 0158, 0160
Wevasat - 0020
Wewa - 0020
Winersat - 0035, 0398
Wintergarten - 0395
Wisi - 0020, 0031, 0032, 0033, 0155, 0158, 0161, 0388, 0397, 0403, 0410, 0418
Woorisat - 0024
World - 0398
Worldsat - 0163, 0376
Xcom Multimedia - 0186
Xoro - 0377
Xrypton - 0010, 0402
XSat - 0164, 0173
Zaunkonig - 0419
Zehnder - 0010, 0024, 0027, 0028, 0047, 0105, 0107, 0152, 0165, 0397, 0402, 0421, 0423
Zenith - 0167
Zinwell - 0071
Zodiac - 0023, 0412
Zwergnase - 0026

HTS kodları: Ev Sinema Sistemi, Ampilifikatör

Philips - 0000, 0001, 0002, 0003, 0009, 0011, 0022, 0029, 0030, 0031, 0032, 0039, 0044, 0046, 0118, 0119, 0120, 0130, 0131, 0132, 0133, 0137, 0144, 0145, 0146, 0147, 0148, 0189, 0219, 0220
Aiwa - 0006, 0025, 0160, 0161, 0221, 0222, 0227, 0247, 0248
Akai - 0259, 0260
Alba - 0171
AMW - 0069
Andersson - 0070
Basic Line - 0071
BOSE - 0067, 0068, 0072, 0073, 0074, 0075, 0076, 0077

Bush - 0051, 0261, 0262, 0263
Celestron - 0078
Centrum - 0079
Clatronic - 0080
Daewoo - 0060
Daytek - 0081
Denon - 0126, 0127, 0128, 0129, 0138, 0139,
0264, 0265, 0266
Denver - 0156, 0157, 0176, 0177
Digix Media - 0082
DK Digital - 0007
Dmtech - 0083
Dual - 0084
Eltax - 0004, 0081
Euroline - 0085
Finlux - 0086
Fintec - 0087
Futronic - 0088
Goodmans - 0174, 0175, 0267, 0268
Harman/Kardon - 0064
Hitachi - 0024, 0166, 0167, 0168
Hyundai - 0089
Infotech - 0090
Jamo - 0091
JBL - 0092
JVC - 0008, 0016, 0020, 0050, 0123, 0124, 0125,
0187, 0188, 0190, 0191, 0209, 0210, 0223, 0224,
0225, 0236
KEF - 0093
Kenwood - 0019, 0094, 0164, 0165, 0213, 0214,
0243, 0244, 0249, 0250, 0251
Lennox - 0095
LG - 0026, 0041, 0042, 0043, 0048, 0049, 0062,
0065, 0169, 0170, 0178, 0179, 0180, 0181
Linn - 0096
Loewe - 0097
Lumatron - 0098
Magnavox - 0011, 0118, 0132
Medion - 0099
MiCO - 0100
Mivoc - 0101
Mustek - 0013
NAD - 0102
Nakamichi - 0103
Palladium - 0104

Panasonic - 0005, 0010, 0012, 0020, 0021, 0033,
0034, 0035, 0036, 0037, 0053, 0054, 0063, 0141,
0142, 0143, 0217, 0218, 0228, 0229, 0240, 0241
peeKTON - 0105
Pioneer - 0027, 0045, 0047, 0153, 0154, 0155,
0200, 0201, 0256
Redstar - 0106
Saba - 0172, 0173
Samsung - 0018, 0056, 0057, 0061, 0158, 0159
Sansui - 0085
Sanyo - 0015, 0017, 0149, 0150, 0151, 0246
Sharp - 0134, 0135, 0136, 0194, 0195, 0196,
0213, 0214, 0234, 0235
Sony - 0006, 0014, 0023, 0038, 0040, 0113,
0114, 0115, 0116, 0117, 0152, 0182, 0183, 0184,
0185, 0186, 0197, 0202, 0203, 0204, 0205, 0206,
0207, 0208, 0215, 0216, 0230, 0237, 0238, 0239,
0242, 0245, 0253, 0254, 0255
T+A - 0107
TCM - 0111, 0273, 0274, 0275, 0276
Teac - 0108, 0121, 0122, 0269, 0270, 0271, 0272
Technics - 0005, 0020, 0112, 0140, 0142, 0211,
0212, 0226
Thomson - 0055, 0059, 0152, 0192, 0193, 0197,
0198, 0199, 0231, 0232, 0233, 0252
Toshiba - 0058
Union - 0066
Universum - 0109
Xoro - 0110
Yamaha - 0028, 0052, 0162, 0163, 0257, 0258

11 Dizin

A

açma zamanlayıcısı	27
akıllı ayarlar	17
alım	41, 58
altyazılar	
analog kanalda	29
dijital kanalda	30
dil	30
Ambilight	
açma veya kapatma	14
ayarları değiştirme	22
analog	
ince ayar	40
ayar menüsü	16
ayarlar	
Ambilight	22
resim	18
ses	21
ayarlar	18
ayarlar yardımcısı	17

Ç

çocuk kilidi	
derecelendirme kilidi	29
TV kilidi	28

Ç

çevreyi koruma	6
-----------------------	---

B

bağlama	
bilgisayar ağı	47
HDMI	44
kompozit	44
PC	60
sorun giderme	60
S-video	44
teknik özellikler	55
USB	31

bas	21
bekleme	
sorun giderme	58
bilgisayar	
teknik özellikler	55

C

cihazlar	
bağlama	42
giriş menüsünden kaldırma	16
giriş menüsüne ekleme	12
izleme	12

D

demo	36
derecelendirmeler	29
dijital kanal	
alt yazı dili	30
test alımı	41
dijital radyo	33
dijital servisler	
CAM (Koşullu Erişim Modülü)	51
teletext	23, 13, 22
dil	
sorun giderme	58
duvara montaj braketi	56
DVB-C ve DVB-T	
erişim	39

E

EasyLink	
devre dışı bırakma	53
DÜĞMELER:	53
etkinleştirme	53
özellikler	52
TV hoparlörleri	54
Uzaktan kumanda tuşuyla aktarma	53
ekran	
çözünürlük	55
ev modu	35

F	
Fabrika ayarları	36
favori listesi	
oluşturma	24
sorun giderme	58
fotoğraflar	
desteklenen formatlar	55
slayt gösterisi	32

G	
Genel Arabirim	51, 44
Giriş menüsü	
cihaz kaldırma	16
erişim	15
görme engelliler	21
görüntü formatı	
değiştirme	20
sorun giderme	58
görüntü ve ses deneyim çubuğu	18
güç	56, 58
Gürültü azaltma	18
güvenlik	5

H	
HDMI	
konnektörler	44
sorun giderme	59

I	
iletim	
sorun giderme	58
ışık sensörü	18

K	
kablolar	
kalite	42
kanal dekoderi	52
kanal kılavuzu	
kanal erişimi ve değişimi	11
kanallar	
ayarlar	40, 39
favori listesi	24
kanal kılavuzu	
kanalları gizleme	25
yeniden adlandırma	25

yeniden sıralama/yeniden düzenleme	24
kurulum	
manuel	39
otomatik	38
test alımı (dijital kanallar)	41
kanalları kurma	
manuel	39
otomatik	38
Kensington kilidi	54
keskinlik	18
kilitleme	
Kensington	54
Kişisel Tanımlama Numarası veya PIN kodu	
58	
kompozit kablo	42, 44
konnektörler	
genel bakış	42
USB	44
kontrast	18
konum	35
Koşullu Erişim Modülü	51, 42, 44
Koşullu Erişim Modülü	51
kulaklık ses şiddeti	21

L	
Lisan I-II	21

M	
mağaza modu	35
menü	
ayar menüsü	16
dil	15
giriş menüsü	15
sorun giderme	58
teletext	22
Mono/Stereo	21
Multimedya	
bilgisayar ağı	47
desteklenen formatlar	55
multimedya	
müzik dinleme	32
video izleme	33
müzik	
desteklenen formatlar	55
dijital radyo	33
USB	32

N	
Net TV	
yapılandırma	51

O	
otomatik ses seviyesi:	21

P	
Parlaklık	18
PC	
bir bilgisayar ağına bağlanması	46
PC modu	18
pillar	56, 6, 58
Pixel Plus	18

R	
radyo	56
renk	18
renk sıcaklığı	18
renk tonu	18

S	
saat	30, 30, 31
Sayfa Tablosu	23
ses ayarları	21
ses dengesi	21
ses dili	21
ses seviyesi	
ayarlama	11
görme engelliler	21
kulaklıklar	21
sessiz	11, 54
sorun giderme	58
surround ses	21

T	
teknik özellikler	55
teletext	
alt sayfalar	23
arama	23
ikili ekran	22
kullanımı	13
menü	22

özellikler	22
Sayfa Tablosu	23
sayfaları büyütme	23
Teletext 2.5	23
tiz	21

TV	
açma	10
bekleme	10
duvar montaj plakası	5, 56
DVB-C ve DVB-T şebekelerine erişim	39
ekran bakımı	6
hoparlörler	21
kanal değiştirme	10
kapatma	10
menü	15
radyo teknik özellikleri	55
ses düzeyi ayarı	11
sorun giderme	58
taşıma	5
yan kontroller	8
yazılım	34

U	
uyku zamanlayıcısı	27
uzaktan kumanda	
genel bakış	8
sorun giderme	58
teknik özellikler	56
tuşla aktarma	53
Uzaktan kumanda tuşuyla aktarma	53

V	
videolar	
desteklenen formatlar	55
izleme	33

Y	
yazılım	
güncelleme	34
sürüm	34

Z	
zamanlayıcı	
uyku zamanlayıcısı	27