

Istruzioni per l'uso



www.whirlpool.eu/register



ITALIANO 3

ITALIANO

ISTRUZIONI PER L'USO



GRAZIE PER AVERE ACQUISTATO UN PRODOTTO WHIRLPOOL.
Per ricevere un'assistenza più completa, registrare l'apparecchio su
www.whirlpool.eu/register

Indice

Istruzioni per la sicurezza

NORME DI SICUREZZA	5
CONSIGLI PER LA SALVAGUARDIA DELL'AMBIENTE	7
DICHIARAZIONE DI CONFORMITÀ	7

Istruzioni per l'uso

DESCRIZIONE DEL PRODOTTO	9
APPARECCHIO	9
VASCHETTA DEL DETERSIVO	10
PANNELLO COMANDI	11
DATI TECNICI PER L'ALLACCIAMENTO DELL'ACQUA	11
SPORTELLO	12
LUCE DEL CESTELLO (se presente)	12
ACCESSORI	12
FUNZIONE 6 th SENSE LIVE	12
COME USARE L'APPARECCHIO	13
PRIMO UTILIZZO	13
USO QUOTIDIANO	14
PROGRAMMI E OPZIONI	18
FUNZIONI	25
INDICATORI	27
FUNZIONE AUTO DOSAGGIO: DOSAGGIO AUTOMATICO DEL DETERSIVO / AMMORBIDENTE	28
AUTO DOSAGGIO / PRIMO UTILIZZO	29
AUTO DOSAGGIO / USO QUOTIDIANO	33

CONSIGLI DI RISPARMIO ENERGETICO.....	34
FUNZIONE 6 th SENSE LIVE / PROCEDURA DI CONFIGURAZIONE	35
CONTROLLO REMOTO 6 th SENSE LIVE / USO QUOTIDIANO.....	39
FUNZIONE 6 th SENSE LIVE / DOMANDE FREQUENTI	40
MANUTENZIONE E PULIZIA	42
PULIZIA DELLA LAVATRICE	42
CONTROLLO DEL TUBO DI CARICO DELL'ACQUA.....	43
PULIZIA DEI FILTRI NEL TUBO DI CARICO DELL'ACQUA	44
PULIZIA DELLA VASCHETTA DEL DETERSIVO	45
PULIZIA DEL FILTRO DELL'ACQUA / SCARICO DELL'ACQUA RESIDUA	47
TRASPORTO E MOVIMENTAZIONE	49
GUIDA ALLA RICERCA GUASTI	50
SPORTELLO – COME APRIRLO IN CASO DI GUASTO PER ESTRARRE LA BIANCHERIA.....	55
SERVIZIO ASSISTENZA.....	56
<i>istruzioni per l'installazione</i>	57

NORME DI SICUREZZA

IMPORTANTE: DA LEGGERE E OSSERVARE

Prima di utilizzare l'apparecchio, leggere attentamente le seguenti norme di sicurezza. Conservarle a portata di mano come riferimento per future consultazioni.

Questo manuale e l'apparecchio sono corredati da importanti avvertenze di sicurezza, da leggere e rispettare sempre.

Il fabbricante declina qualsiasi responsabilità che derivi dalla mancata osservanza delle presenti istruzioni di sicurezza, da usi impropri dell'apparecchio o da errate impostazioni dei comandi. Rimuovere i bulloni di sicurezza. La lavatrice è dotata di bulloni di sicurezza al fine di evitare danni durante il trasporto. Prima della messa in funzione della lavatrice, è assolutamente necessario togliere i bulloni di sicurezza utilizzati per il trasporto. Dopo la rimozione dei bulloni, coprire le aperture con i 4 tappi di plastica forniti in dotazione.

Non forzare l'oblò e non utilizzarlo come gradino.

AVVERTENZE DI SICUREZZA

Tenere i bambini di età inferiore agli 8 anni a debita distanza dall'apparecchio, a meno che non siano costantemente sorvegliati. L'uso di questo apparecchio da parte di bambini di età superiore agli 8 anni, di

persone con ridotte capacità fisiche, sensoriali o mentali o di persone sprovviste di esperienza e conoscenze adeguate è consentito solo con un'adeguata sorveglianza, o se tali persone siano state istruite sull'utilizzo sicuro dell'apparecchio e siano consapevoli dei rischi. Non consentire ai bambini di giocare con l'apparecchio. La pulizia e la manutenzione ordinaria non devono essere effettuate da bambini senza la supervisione di un adulto.

USO CONSENTITO

ATTENZIONE: l'apparecchio non è destinato ad essere messo in funzione mediante un temporizzatore esterno o un sistema di comando a distanza separato. Questo apparecchio è destinato esclusivamente all'uso domestico e non è adatto a impieghi professionali.

Non utilizzare l'apparecchio all'aperto. Non riporre sostanze esplosive o infiammabili (ad esempio bombolette spray) e non conservare o utilizzare benzina o altri materiali infiammabili all'interno o in prossimità dell'apparecchio: Se l'apparecchio dovesse essere messo in funzione inavvertitamente, potrebbe incendiarsi.

Questo apparecchio è destinato esclusivamente all'uso domestico, per carichi di biancheria lavabili e

centrifugabili in lavatrice.

INSTALLAZIONE

La movimentazione e l'installazione dell'apparecchio devono essere effettuate da due o più persone.

Usare guanti protettivi per disimballare e installare l'apparecchio.

L'installazione e le riparazioni devono essere eseguite da un tecnico specializzato, in conformità alle istruzioni del produttore e nel rispetto delle norme locali vigenti in materia di sicurezza. Non riparare né sostituire alcuna parte dell'apparecchio, salvo quando specificato nel manuale dell'utente.

Ai bambini non è consentito effettuare operazioni d'installazione. Tenere lontani i bambini durante l'installazione. Tenere il materiale di imballaggio (sacchetti di plastica, parti in polistirene, ecc.) fuori dalla portata dei bambini sia durante che dopo l'installazione.

Dopo aver disimballato l'apparecchio, assicurarsi che non sia stato danneggiato durante il trasporto. In caso di problemi, contattare il rivenditore o il Servizio Assistenza più vicino.

Prima di procedere all'installazione, scollegare l'apparecchio dalla rete elettrica.

Durante l'installazione, assicurarsi che l'apparecchio non danneggi il cavo di

alimentazione.

Attivare l'apparecchio solo dopo avere completato la procedura di installazione. Dopo l'installazione del dispositivo, attendere qualche ora prima di avviarlo in modo che si adatti alle condizioni ambientali del locale.

Non installare l'apparecchio in un locale esposto a condizioni estreme, in particolare a un'areazione inadeguata o a temperature inferiori a 5°C o superiori a 35°C.

Durante l'installazione, controllare che i quattro piedini siano bene in appoggio e stabili sul pavimento, se necessario regolarli, e controllare che l'apparecchio sia perfettamente in piano usando una livella a bolla d'aria.

In caso di installazione su pavimenti in legno o galleggianti, posizionare la lavatrice su un pannello di compensato fissato al pavimento, di almeno 60 x 60 cm e con spessore minimo di 3 cm.

Utilizzare solo tubi flessibili nuovi per collegare l'apparecchio alla rete idrica. I tubi usati non devono essere riutilizzati e devono essere smaltiti.

Non spostare la lavatrice tenendola per il piano superiore.

Collegare il tubo di carico dell'acqua conformemente alle norme in vigore.

Per i modelli con alimentazione soltanto ad acqua fredda: non collegare alla tubazione dell'acqua calda

Per i modelli con alimentazione ad acqua calda: la temperatura di ingresso dell'acqua calda non deve superare i 60 °C.

Verificare che i fori di ventilazione situati nello zoccolo della lavatrice (se presenti) non siano ostruiti da tappeti o altri materiali.

La pressione di carico dell'acqua deve essere di 0,1-1 MPa.

Prima di installare un'asciugatrice sopra la lavatrice, contattare il Servizio Assistenza e verificare che ciò sia possibile. Il posizionamento di un'asciugatrice sopra la lavatrice deve essere obbligatoriamente eseguito tramite un apposito kit di sovrapposizione disponibile presso il Servizio Assistenza o i rivenditori autorizzati.

AVVERTENZE ELETTRICHE

Affinché l'installazione sia conforme alle norme di sicurezza vigenti, l'apparecchio deve essere collegato a terra e deve essere predisposto un interruttore onnipolare avente una distanza minima di 3 mm tra i contatti.

Se il cavo di alimentazione è danneggiato, sostituirlo con uno equivalente. Il cavo di alimentazione deve essere sostituito da un tecnico qualificato in conformità alle istruzioni del produttore e alle normative vigenti in materia di sicurezza. Contattare il Servizio Assistenza Tecnica autorizzato. Se la spina fornita in dotazione non è adatta alla propria presa, contattare un tecnico qualificato.

Il cavo di alimentazione deve essere sufficientemente lungo da consentire il collegamento dell'apparecchio, una volta posizionato nell'ubicazione definitiva, alla presa di corrente. Non tirare il cavo di alimentazione.

Non utilizzare cavi di prolunga,

prese multiple o adattatori. Non accendere l'apparecchio se il cavo di alimentazione o la spina sono danneggiati, se l'apparecchio non funziona correttamente o se è caduto ed è stato danneggiato. Tenere il cavo di alimentazione lontano dalle superfici calde. Al termine dell'installazione, i componenti elettrici non dovranno più essere accessibili all'utilizzatore. Non toccare l'apparecchio con parti del corpo bagnate e non utilizzarlo a piedi scalzi.

USO CORRETTO

Non superare il carico massimo consentito. Il carico massimo consentito è indicato nella tabella dei programmi. Chiudere il rubinetto dell'acqua quando la lavatrice non è in uso.

Non utilizzare solventi (es. trementina, benzene), detersivi contenenti solventi, polveri abrasive, detersivi per vetri o generici e liquidi infiammabili; non lavare in lavatrice tessuti trattati con solventi o liquidi infiammabili.

PULIZIA E MANUTENZIONE

Non usare in nessun caso pulitrici a getto di vapore. Indossare guanti protettivi per le operazioni di pulizia e manutenzione.

Prima di qualsiasi intervento di manutenzione scollegare l'apparecchio dalla rete elettrica.

CONSIGLI PER LA SALVAGUARDIA DELL'AMBIENTE

SMALTIMENTO DEL MATERIALE DI IMBALLAGGIO

Il materiale di imballaggio è riciclabile al 100% ed è contrassegnato dal simbolo del riciclaggio . Le varie parti dell'imballaggio devono pertanto essere smaltite responsabilmente e in stretta osservanza delle norme stabilite dalle autorità locali.

SMALTIMENTO DEGLI ELETTRODOMESTICI

Al momento della rottamazione, rendere l'apparecchio inservibile tagliando il cavo di alimentazione e rimuovere le porte ed i ripiani (se presenti) in modo che i bambini

non possano accedere facilmente all'interno dell'apparecchio e rimanervi intrappolati.

Questo prodotto è stato fabbricato con materiale riciclabile  o riutilizzabile.

Smaltire il prodotto rispettando le normative locali in materia.

Per ulteriori informazioni sul trattamento, il recupero e il riciclaggio degli elettrodomestici, contattare l'ufficio locale competente, il servizio di raccolta dei rifiuti domestici o il negozio presso il quale il prodotto è stato acquistato.

Questo apparecchio è contrassegnato in conformità alla Direttiva Europea 2012/19/UE sui

rifiuti di apparecchiature elettriche ed elettroniche (RAEE).

Assicurando il corretto smaltimento del prodotto si contribuisce ad evitare i potenziali effetti negativi sull'ambiente e sulla salute umana.

Il simbolo  sul prodotto o sulla documentazione di accompagnamento indica che questo apparecchio non deve essere smaltito come rifiuto domestico, bensì conferito presso un centro di raccolta preposto al ritiro delle apparecchiature elettriche ed elettroniche.

DICHIARAZIONE DI CONFORMITÀ

Whirlpool Europe S.r.l. - Socio Unico dichiara che questo apparecchio con connettività Wi-Fi è conforme ai requisiti essenziali e alle altre disposizioni pertinenti stabilite dalla direttiva 1999/5/CE del 9 marzo 1999 riguardante le apparecchiature radio e le apparecchiature terminali di telecomunicazione e il reciproco riconoscimento della loro conformità (direttiva RTTE).

Per richiedere una copia integrale della dichiarazione di conformità alla direttiva RTTE è possibile rivolgersi al Servizio Assistenza (l'elenco dei contatti è riportato sulla garanzia).

The following statements refer to the portions of this software based in part on FreeRTOS v7.0.2, <http://www.freertos.org>. The use of this software is governed by the terms of GNU General Public License v. 2, which is available at: <http://www.gnu.org/licenses/gpl-2.0.html>. A copy of the source code may be obtained by written request for the software by name to opensource@whirlpool.com, along with the address for delivery.

The following statements refer to those portions of the software copyrighted by Eclipse Foundation, Inc. Copyright (c) 2007, Eclipse Foundation, Inc. and its licensors.

All rights reserved.

Redistribution and use in source and binary forms, with or without modification, are permitted provided that the following conditions are met:

- Redistributions of source code must retain the above copyright notice, this list of conditions and the following disclaimer.
- Redistributions in binary form must reproduce the above copyright notice, this list of conditions and the following disclaimer in the documentation and/or other materials provided with the distribution.
- Neither the name of the Eclipse Foundation, Inc. nor the names of its contributors may be used to endorse or promote products derived from this software without specific prior written permission.

THIS SOFTWARE IS PROVIDED BY THE COPYRIGHT HOLDERS AND CONTRIBUTORS "AS IS" AND ANY EXPRESS OR IMPLIED WARRANTIES, INCLUDING, BUT NOT LIMITED TO, THE IMPLIED WARRANTIES OF MERCHANTABILITY AND FITNESS FOR A PARTICULAR PURPOSE ARE DISCLAIMED. IN NO EVENT SHALL THE COPYRIGHT OWNER OR CONTRIBUTORS BE LIABLE FOR ANY DIRECT, INDIRECT, INCIDENTAL, SPECIAL, EXEMPLARY, OR CONSEQUENTIAL DAMAGES (INCLUDING, BUT NOT LIMITED TO, PROCUREMENT OF SUBSTITUTE GOODS OR SERVICES; LOSS OF USE, DATA, OR PROFITS; OR BUSINESS INTERRUPTION) HOWEVER CAUSED AND ON ANY THEORY OF LIABILITY, WHETHER IN CONTRACT, STRICT LIABILITY, OR TORT (INCLUDING NEGLIGENCE OR OTHERWISE) ARISING IN ANY WAY OUT OF THE USE OF THIS SOFTWARE, EVEN IF ADVISED OF THE POSSIBILITY OF SUCH DAMAGE.

Portions of this software are copyright (c) Sawtooth Consulting Ltd. 2006-2015 All rights reserved.

Portions of this software are copyright (c) Arraynet, Inc. 2015 All rights reserved.

The following statements refer to those portions of the software copyrighted by Swedish Institute of Computer Science. Copyright (c) 2001-2004 Swedish Institute of Computer Science.

All rights reserved.

Redistribution and use in source and binary forms, with or without modification, are permitted provided that the following conditions are met:

1. Redistributions of source code must retain the above copyright notice, this list of conditions and the following disclaimer.
2. Redistributions in binary form must reproduce the above copyright notice, this list of conditions and the following disclaimer in the documentation and/or other materials provided with the distribution.
3. The name of the author may not be used to endorse or promote products derived from this software without specific prior written permission.

THIS SOFTWARE IS PROVIDED BY THE AUTHOR "AS IS" AND ANY EXPRESS OR IMPLIED WARRANTIES, INCLUDING, BUT NOT LIMITED TO, THE IMPLIED WARRANTIES OF MERCHANTABILITY AND FITNESS FOR A PARTICULAR PURPOSE ARE DISCLAIMED. IN NO EVENT SHALL THE AUTHOR BE LIABLE FOR ANY DIRECT, INDIRECT, INCIDENTAL, SPECIAL, EXEMPLARY, OR CONSEQUENTIAL DAMAGES (INCLUDING, BUT NOT LIMITED TO, PROCUREMENT OF SUBSTITUTE GOODS OR SERVICES; LOSS OF USE, DATA, OR PROFITS; OR BUSINESS INTERRUPTION) HOWEVER CAUSED AND ON ANY THEORY OF LIABILITY, WHETHER IN CONTRACT, STRICT LIABILITY, OR TORT (INCLUDING NEGLIGENCE OR OTHERWISE) ARISING IN ANY WAY OUT OF THE USE OF THIS SOFTWARE, EVEN IF ADVISED OF THE POSSIBILITY OF SUCH DAMAGE.

The following statements refer to those portions of the software copyrighted by Marvell International Ltd.

Copyright (c) Marvell International Ltd. All rights reserved.

DISCLAIMER. THIS SOFTWARE IS PROVIDED BY THE COPYRIGHT HOLDERS AND CONTRIBUTORS "AS IS" AND ANY EXPRESS OR IMPLIED WARRANTIES, INCLUDING, BUT NOT LIMITED TO, THE IMPLIED WARRANTIES OF MERCHANTABILITY AND FITNESS FOR A PARTICULAR PURPOSE ARE DISCLAIMED. IN NO EVENT SHALL THE COPYRIGHT OWNER OR CONTRIBUTORS BE LIABLE FOR ANY DIRECT, INDIRECT, INCIDENTAL, SPECIAL, EXEMPLARY, OR CONSEQUENTIAL DAMAGES (INCLUDING, BUT NOT LIMITED TO, PROCUREMENT OF SUBSTITUTE GOODS OR SERVICES; LOSS OF USE, DATA, OR PROFITS; OR BUSINESS INTERRUPTION) HOWEVER CAUSED AND ON ANY THEORY OF LIABILITY, WHETHER IN CONTRACT, STRICT LIABILITY, OR TORT (INCLUDING NEGLIGENCE OR OTHERWISE) ARISING IN ANY WAY OUT OF THE USE OF THIS SOFTWARE, EVEN IF ADVISED OF THE POSSIBILITY OF SUCH DAMAGE.

DESCRIZIONE DEL PRODOTTO

APPARECCHIO

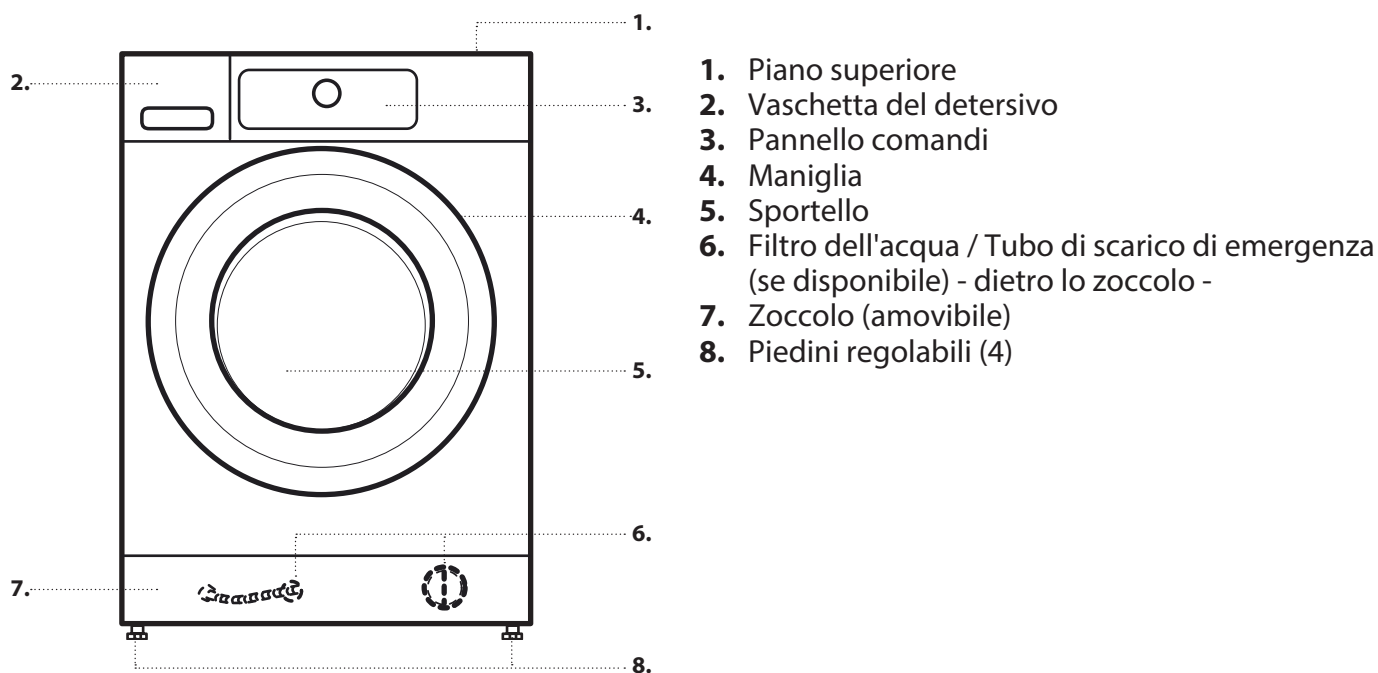

VASCHETTA DEL DETERATIVO

DOSAGGIO AUTOMATICO:

IMPORTANTE: usare solo detersivi liquidi per riempire le vaschette ("1" e "2"); non usare mai detersivi in polvere.

1. Vaschetta 1

- Detersivo liquido generico, OPPURE
- Detersivo liquido specifico (es. per capi colorati, lana, indumenti sportivi, ecc.)

Capienza massima: 600 ml.

IMPORTANTE: non versare mai l'ammorbidente nella vaschetta 1.

2. Vaschetta 2

- Ammorbidente, OPPURE
- Detersivo liquido (generico o specifico, ad es. per capi colorati, lana o indumenti sportivi)

Capienza massima: 400 ml.

Scegliere la configurazione preferita tra quelle descritte nella sezione DOSAGGIO AUTOMATICO - PRIMO UTILIZZO delle ISTRUZIONI PER L'USO. Le etichette sui pannellini delle vaschette possono essere capovolte o scambiate per indicare la configurazione prescelta.

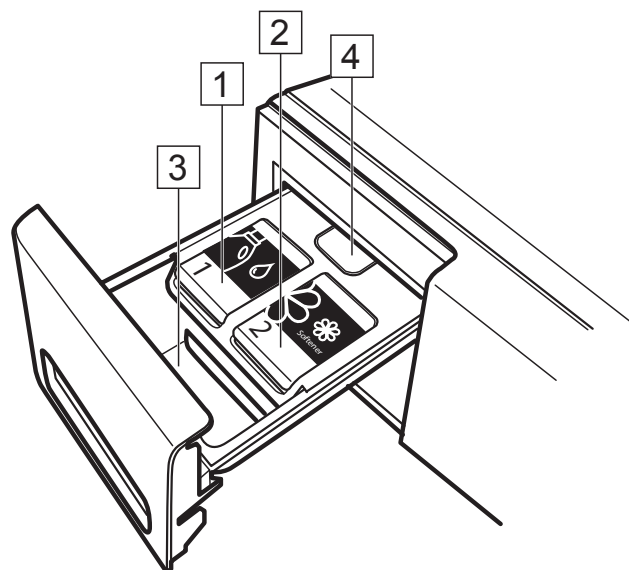
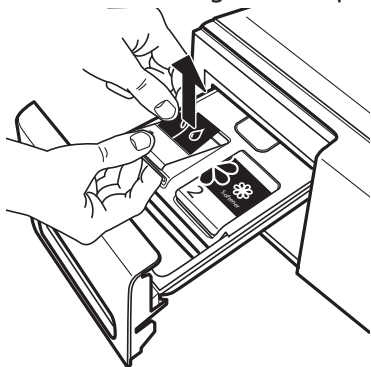

DOSAGGIO MANUALE:

3. Vaschetta per il dosaggio manuale del detersivo

- Detersivo in polvere o liquido
- Additivi

Se si utilizza un detersivo in polvere, non superare il livello "max" indicato nella vaschetta.



4. Tasto di sblocco

Premere per rimuovere la vaschetta del detersivo per la pulizia.

DETERSIVI RACCOMANDATI PER I DIVERSI TIPI DI BIANCHERIA

Tipo di biancheria	Temperatura	Tipo di detersivo consigliato
Capi bianchi resistenti	(freddo-95°C)	Detersivi ad azione intensa
Capi bianchi delicati	(freddo-40°C)	Detersivi delicati contenenti agenti sbiancanti e/o azzurranti ottici
Capi di colori chiari/pastello	(freddo-60°C)	Detersivi contenenti agenti sbiancanti e/o azzurranti ottici
Colori vivi	(freddo-60°C)	Detersivi per capi colorati senza sbiancanti/azzurranti ottici
Capi neri/scuri	(freddo-60°C)	Detersivi speciali per capi neri/scuri

* Per informazioni sui prodotti anticalcare consigliati, consultare il sito www.whirlpool.eu.

PANNELLO COMANDI

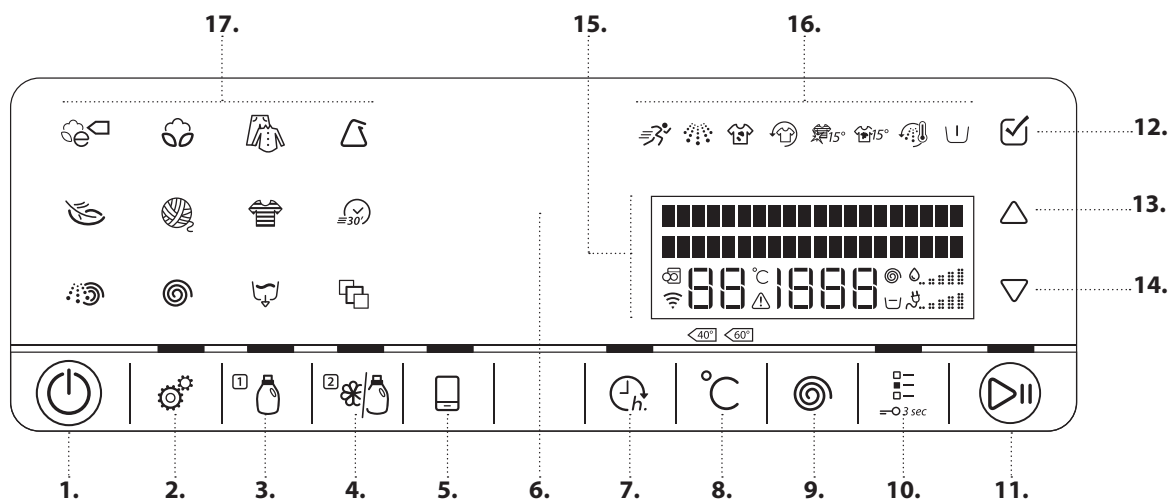

1. Tasto Acceso/Spento
(se premuto a lungo: Reset/Scarico)
2. Tasto Impostazioni
3. Dosaggio automatico / Vaschetta 1
4. Dosaggio automatico / Vaschetta 2
5. Tasto Controllo remoto
6. Indicatore di rilevamento
7. Tasto Fine ciclo rit
8. Tasto Temperatura
9. Selettore velocità di centrifuga
10. Tasto Opzioni
(se premuto a lungo: Blocco dei tasti)
11. Tasto Avvio / Pausa
12. Tasto OK (per confermare)
13. Tasto SU
14. Tasto GIÙ
15. Display
16. Indicatori delle opzioni
17. Tasti dei programmi

DATI TECNICI PER L'ALLACCIAMENTO DELL'ACQUA

ALLACCIAMENTO DELL'ACQUA

ACQUA DI MANDATA

Fredda

RUBINETTO DELL'ACQUA

Attacco filettato per tubo flessibile da 3/4

PRESSIONE MINIMA DELL'ACQUA DI MANDATA

100 kPa (1 bar)

PRESSIONE MASSIMA DELL'ACQUA DI MANDATA

1000 kPa (10 bar)

SPORTELLO

Per aprire lo sportello, tirare la maniglia

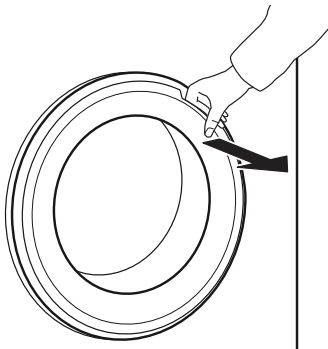

Per chiudere lo sportello, spingere la maniglia fino allo scatto.

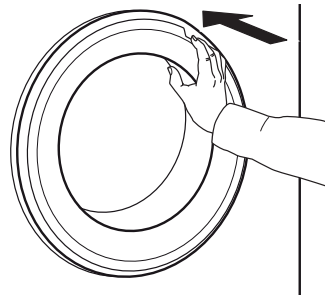

LUCE DEL CESTELLO (SE PRESENTE)

- Durante la selezione del programma, la luce si accende per facilitare il carico della biancheria.
- Dopo l'avvio del programma, la luce si accende e si spegne per indicare che è in corso il rilevamento del carico.
- Alla fine del programma, quando si apre lo sportello, la luce si accende per facilitare l'estrazione della biancheria, quindi si spegne per ridurre il consumo di energia; è possibile riaccenderla toccando un tasto qualsiasi.

ACCESSORI

Presso il Servizio Assistenza sono disponibili i seguenti accessori per questo modello di lavatrice (e asciugatrice).

KIT DI SOVRAPPOSIZIONE CON RIPIANO che consente di posizionare un'asciugatrice sopra la lavatrice per ottimizzare lo spazio a disposizione e comprende un ripiano estraibile per facilitare le operazioni di carico e scarico dell'asciugatrice.

FUNZIONE 6th SENSE LIVE

La funzione 6th Sense Live permette di collegare l'apparecchio a Internet.

Attraverso l'app 6th Sense Live, utilizzabile su smartphone e tablet, è possibile:

- monitorare lo stato dell'apparecchio
- ottenere informazioni sullo stato del programma
- impostare e avviare un programma
- cambiare, modificare o ripristinare un programma in corso
- accedere ad altri contenuti.

Requisiti tecnici:

- Un router wireless WiFi b/g/n a 2,4 Ghz collegato a Internet. Nota: l'apparecchio deve essere installato in un'area ben coperta dalla rete wireless domestica (con

un segnale di potenza sufficiente).

- Per gli utenti di dispositivi Android: uno smartphone Android 4.3 (o versione successiva) con risoluzione dello schermo 1280x720 (o superiore).
- Per gli utenti di dispositivi iOS: uno smartphone o un tablet iOS 8 (o versione successiva).

Per utilizzare questa funzione è necessario scaricare e installare l'app 6th Sense Live sul dispositivo esterno, registrare la lavatrice e collegarla alla rete wireless domestica.

Informazioni più dettagliate sull'uso della funzione 6th Sense Live sono disponibili nella sezione "Funzione 6th Sense Live / Procedura di configurazione" oppure nell'app 6th Sense Live.

COME USARE L'APPARECCHIO

PRIMO UTILIZZO

Collegando la lavatrice alla rete elettrica, l'apparecchio si accende automaticamente. Viene chiesto di impostare la lingua desiderata per il display.

Premere i tasti SU o GIÙ per selezionare la lingua desiderata, quindi confermare premendo il tasto OK.



Successivamente è possibile regolare la durezza dell'acqua in base al contenuto di calcare della rete idrica della propria zona. Questa regolazione è consigliata per ottimizzare la funzione Auto dosaggio. Scegliere tra le opzioni di durezza disponibili e confermare premendo il tasto OK. Stabilire se la vaschetta 2 del sistema di dosaggio automatico dovrà essere utilizzata per l'ammorbidente o il detersivo (vedere la sezione Auto dosaggio).

Le impostazioni effettuate durante la configurazione iniziale potranno essere modificate successivamente (se necessario).

Per rimuovere eventuali residui di produzione:

1. Selezionare il programma "Cotone" alla temperatura di 95°C.
2. Versare una piccola quantità di detersivo (max 1/3 del dosaggio consigliato dal produttore per i capi poco sporchi) nello scomparto del dosaggio manuale . Disattivare la funzione Auto dosaggio (per le vaschette 1 e 2) premendo i tasti in modo da spegnere le spie.
3. Avviare il programma senza carico.

Per informazioni sulla selezione e l'avvio di un programma, vedere la sezione "USO QUOTIDIANO".

FUNZIONE DI DOSAGGIO AUTOMATICO

Lo scomparto del detersivo della lavatrice è dotato di un sistema a due vaschette che permette l'erogazione automatica del detersivo liquido e dell'ammorbidente.

Prima di utilizzare questa funzione, leggere la sezione DOSAGGIO AUTOMATICO – PRIMO UTILIZZO delle ISTRUZIONI PER L'USO e seguire le procedure descritte per:

1. Impostare il grado di durezza dell'acqua

2. Selezionare il contenuto della vaschetta 2.

Normalmente, la vaschetta 1 viene utilizzata per il detersivo (detersivo principale) e la vaschetta 2 per l'ammorbidente. Se non si utilizzano ammorbidenti, impostare la vaschetta 2 per un altro detersivo.

3. Controllare/regolare i valori di dosaggio preimpostati.

L'apparecchio è preimpostato per i seguenti dosaggi:

- 80 ml di detersivo per la vaschetta 1
 - 30 ml di ammorbidente per la vaschetta 2
- Questi valori preimpostati dovranno essere regolati in base alle dosi riportate sulle confezioni dei detersivi e/o dell'ammorbidente che si intende utilizzare.

Dopo avere configurato la funzione di dosaggio automatico, riempire le vaschette con il contenuto appropriato e sistemare le etichette sulle vaschette in base al contenuto, come spiegato nella sezione DOSAGGIO AUTOMATICO – PRIMO UTILIZZO delle ISTRUZIONI PER L'USO.

USO QUOTIDIANO

PREPARAZIONE DELLA BIANCHERIA

1. VUOTARE LE TASCHE

- Monete, graffette, ecc. possono danneggiare il carico e i componenti della lavatrice.

- I fazzoletti di carta vengono sminuzzati durante il lavaggio, e i frammenti dovranno essere successivamente rimossi a mano.



2. CHIUDERE CERNIERE LAMPO, BOTTONI E GANCETTI. ANNODARE NASTRI O CINTURE.

- Introdurre i capi di piccole dimensioni (ad es. calze di nylon, cinture, ecc.) e gli indumenti con ganci (ad es. reggiseni) in un sacchetto di stoffa o in una federa con cerniera. Togliere gli anelli dalle tende, oppure chiudere le tende con gli anelli in un sacchetto di stoffa.



3. DIVIDERE LA BIANCHERIA IN BASE AL TIPO DI TESSUTO O ALLE INDICAZIONI DI LAVAGGIO

Cotone, tessuti misti, sintetici, lana, capi da lavare a mano.

- Colore
Separare i capi bianchi da quelli colorati. Lavare separatamente i capi colorati nuovi.
- Dimensioni
Introdurre capi di dimensioni diverse nello stesso carico per aumentare l'efficacia del lavaggio e distribuire meglio il peso all'interno del cestello.
- Delicati
Lavare i capi delicati separatamente; questi capi richiedono un trattamento particolare.

COME USARE LA LAVATRICE

1. INTRODURRE LA BIANCHERIA

- Aprire lo sportello e introdurre la biancheria.
- Caricare la biancheria nel cestello senza comprimerla. Rispettare i valori di carico indicati nella tabella dei programmi.
- Un carico eccessivo riduce l'efficacia del lavaggio e favorisce lo sgualcimento della biancheria.



2. CHIUDERE PORTA

- Assicurarsi che la biancheria non rimanga bloccata tra l'oblò di vetro e la guarnizione di gomma.
- Chiudere lo sportello fino allo scatto.



Cambiare la velocità di centrifuga (se necessario)

Premere il tasto Centrifuga; il display indica che è possibile impostare la velocità di centrifuga.



- Premere più volte il tasto Centrifuga
- oppure premere i tasti SU o GIÙ finché il display mostra la velocità di centrifuga desiderata o l'indicatore Antipiega.



3. APRIRE RUBINETTO

- Controllare che la lavatrice sia collegata alla rete elettrica.
- Aprire il rubinetto dell'acqua.



4. ACCENDERE LA LAVATRICE

- Premere il tasto ON/OFF. Compare un'animazione e viene emesso un segnale acustico. Quando il display indica un programma, la lavatrice è pronta per essere messa in funzione.
- Sul pannello comandi viene presentato l'ultimo programma utilizzato.



5. SELEZIONARE IL PROGRAMMA DESIDERATO

Selezionare il programma

Premere il simbolo del programma sul pannello comandi. Sul display vengono visualizzati il nome del programma, la durata predefinita, la temperatura, la velocità di centrifuga e il carico massimo.

Per maggiori informazioni sui programmi, consultare la sezione PROGRAMMI E OPZIONI e la Guida rapida.

Cambiare la temperatura (se necessario) o

Premere il tasto Temperatura; il display indica che è possibile impostare la temperatura.



- Premere più volte il tasto Temperatura,
- oppure premere i tasti SU o GIÙ fino a quando il display mostra la temperatura desiderata.

Selezionare le opzioni desiderate (se necessario)

Premere il tasto Opzioni. Sul display vengono presentate le opzioni che possono essere selezionate con il programma.

- Premere i tasti SU o GIÙ per spostarsi tra le opzioni disponibili.



- Premere il tasto OK per selezionare un'opzione; sul pannello comandi si accenderà il simbolo dell'opzione selezionata.



Non tutte le opzioni possono essere combinate tra loro. Se due opzioni si escludono a vicenda, selezionandone una l'altra viene automaticamente disattivata.

Alcune opzioni e/o funzioni possono essere selezionate premendo direttamente il tasto corrispondente:



Se una di queste opzioni non può essere selezionata insieme al programma prescelto, la spia corrispondente si spegne automaticamente premendo il tasto.

Per maggiori informazioni, vedere la sezione **PROGRAMMI E OPZIONI**.

6. AGGIUNGERE IL DETERSIVO

- Per aggiungere il detersivo **manualmente**, aprire lo scomparto e versare il detersivo (e gli additivi) come indicato nella sezione VASCHETTA DEL DETERSIVO. Seguire le dosi consigliate sulla confezione del detersivo. Se è stata selezionata l'opzione PRELAVAGGIO o l'opzione FINE CICLO RIT, seguire le istruzioni riportate nella sezione PROGRAMMI E OPZIONI e FUNZIONI.



- Al termine, chiudere la vaschetta del detersivo.
- Se si desidera utilizzare la funzione di dosaggio **automatico**, attivare la funzione corrispondente (vedere la sezione OPZIONI, FUNZIONI E INDICATORI / Dosaggio automatico). Il detersivo viene erogato dal sistema di dosaggio automatico all'avvio del programma. Per garantire un dosaggio corretto, occorre che il sistema di dosaggio automatico sia regolato in base al detersivo e all'ammorbidente utilizzati (vedere AUTO DOSAGGIO / USO QUOTIDIANO).

Il dosaggio corretto del detersivo e degli additivi è importante, perché

- ottimizza il risultato del lavaggio
- evita che rimangano residui di detersivo nella biancheria, che potrebbero irritare la pelle
- evita gli sprechi di detersivo
- protegge la lavatrice evitando la calcificazione dei componenti
- riduce l'impatto ambientale del lavaggio

7. AVVIARE IL PROGRAMMA

- Premere a lungo il tasto "Avvio/Pausa" fino a quando la luce resta accesa in modo fisso;
- Il cestello inizia a ruotare e viene rilevato il





volume di carico. Il display indica che è in corso il rilevamento del carico, mentre sul pannello comandi compare un'animazione.

- La durata residua del programma indicata sul display può variare. Un carico sbilanciato, o la formazione di schiuma, possono avere un effetto sulla durata del programma. Ogni volta che la durata residua del programma viene ricalcolata, il display indica che è in corso il rilevamento del carico e sul pannello comandi compare un'animazione.
- Se la lavatrice rileva che il carico è sbilanciato, essa cerca automaticamente di bilanciarlo. Il display segnala l'operazione di bilanciamento del carico.

Per maggiori informazioni, vedere la sezione Guida alla ricerca guasti.

8. CAMBIARE LE IMPOSTAZIONI DEL PROGRAMMA IN CORSO (SE NECESSARIO)

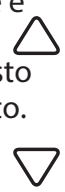
Dopo l'avvio del programma è ancora possibile cambiare le impostazioni selezionate. Le modifiche saranno applicate solo se la fase del programma da cambiare non si è ancora conclusa. Se la modifica desiderata non è possibile, premendo il tasto viene emesso un segnale di errore.

- **Per cambiare la temperatura o la velocità di centrifuga:** 
Premere il tasto Temperatura o il tasto Velocità centrifuga; il display indica che è possibile impostare la temperatura o la velocità di centrifuga. Premere più volte il tasto finché sul display compare il valore desiderato. Oppure, selezionare il valore desiderato premendo i tasti SU o GIÙ. 
- **Per attivare o disattivare un'opzione:** 
Premere il tasto Opzioni; il display indica le opzioni che possono essere selezionate con il programma. Premere il tasto OK per selezionare o deselezionare un'opzione. Le opzioni che dispongono di un tasto separato possono essere selezionate o deselezionate premendo il tasto corrispondente. 



• **Per modificare la fine del ciclo ritardato:**

Premere il tasto "Fine ciclo ritardato"; sul display lampeggia il ritardo selezionato. Durante il lampeggio è possibile regolare il valore premendo i tasti SU o GIÙ.



Dopo la modifica dell'impostazione, il programma prosegue automaticamente. Per impedire che il programma in corso venga modificato inavvertitamente (ad esempio dai bambini), usare la funzione "Blocco tasti"  (vedere la sezione **FUNZIONI**).

Per cambiare le impostazioni di un programma in corso, è anche possibile

- Premere "Avvio/Pausa" per mettere in pausa il programma in corso
- Modificare le impostazioni
- Premere nuovamente "Avvio/Pausa" per far proseguire il programma.



Se è stato cambiato il programma, non aggiungere detersivo per il nuovo programma.

9. METTERE IN PAUSA IL PROGRAMMA IN CORSO E APRIRE LO SPORTELLLO (SE NECESSARIO)

Dopo l'avvio del programma, il display indica fino a quando è possibile metterlo in pausa per introdurre altri capi.

- Premere a lungo "Avvio/Pausa" per mettere in pausa il programma in corso
- Se il livello o la temperatura dell'acqua non sono troppo alti, l'indicatore di "apertura sportello" si accende. A questo punto è possibile aprire lo sportello per introdurre altri capi o estrarre i capi introdotti per errore.
- Premere "Avvio/Pausa" per procedere con il programma



10. ANNULLARE UN PROGRAMMA IN CORSO (SE NECESSARIO)

- Premere a lungo il tasto "On/Off" finché il display indica che il programma è stato annullato. L'acqua viene scaricata, il programma si conclude e lo sportello si sblocca.











11. AL TERMINE DEL PROGRAMMA, SPEGNERE LA LAVATRICE















- Il display segnala che il ciclo è terminato e l'indicatore di apertura dello sportello si accende; a questo punto è possibile estrarre la biancheria.
- Premere Acceso/Spento per spegnere la lavatrice. Se la lavatrice non viene spenta, essa si spegne automaticamente circa un quarto d'ora dopo la fine del programma per risparmiare energia.
- Lasciare lo sportello socchiuso per far sì che l'interno della lavatrice si asciughi.











PROGRAMMI E OPZIONI

Per scegliere il programma più adatto per il tipo di carico, attenersi alle istruzioni riportate sulle etichette di lavaggio dei capi.

PROGRAMMA	Tipo di lavaggio e raccomandazioni	Simboli di lavaggio	Impostazioni
ECO COTONE 	<p>Capi di cotone mediamente sporchi. A 40°C e 60°C, è il programma standard per capi di cotone e il più efficiente in termini di consumo combinato di acqua ed elettricità. È il programma di riferimento per i valori riportati sull'etichetta energetica.</p>		<p>CARICO MAX max TEMPERATURA Freddo - 60 °C VELOCITÀ DI CENTRIFUGA MAX max OPZIONI SELEZIONABILI Extra risciacquo, Rapido, Colours 15°, Fresh Care</p>
COTONE 	<p>Asciugamani, biancheria intima, tovaglie, lenzuola, ecc. in tessuti di cotone e lino resistenti, da mediamente a molto sporchi.</p>		<p>CARICO MAX max TEMPERATURA Freddo - 95°C VELOCITÀ DI CENTRIFUGA MAX max OPZIONI SELEZIONABILI Prelavaggio, Hot finish, BioStain 15°, Macchia difficile, Extra risciacquo, Rapido, Colours 15°, Fresh Care</p>
MISTI 	<p>Capi in tessuto resistente di cotone, lino, fibre sintetiche e tessuti misti, da poco a mediamente sporchi. Programma efficace della durata di un'ora. Introdurre nello stesso carico solo capi di colori simili.</p>	 	<p>CARICO MAX. 7,0 kg TEMPERATURA Freddo - 60 °C VELOCITÀ DI CENTRIFUGA MAX max OPZIONI SELEZIONABILI Hot Finish, BioStain 15°, Extra risciacquo, Rapido, Colours 15°, Fresh Care</p>
SINTETICI 	<p>Capi in fibre sintetiche (come poliestere, poliacrilico, viscosa ecc.) o misto cotone, mediamente sporchi.</p>		<p>CARICO MAX. 4,0 kg TEMPERATURA Freddo - 60 °C VELOCITÀ DI CENTRIFUGA MAX max OPZIONI SELEZIONABILI Prelavaggio, BioStain 15°, Macchia difficile, Extra risciacquo, Rapido, Colours 15°, Fresh Care</p>

PROGRAMMA		Tipo di lavaggio e raccomandazioni	Simboli di lavaggio	Impostazioni
DELICATI		Capi in tessuti delicati, che richiedono un trattamento poco aggressivo.		CARICO MAX. 3,0 kg TEMPERATURA Freddo - 40°C VELOCITÀ DI CENTRIFUGA MAX 1000 OPZIONI SELEZIONABILI Prelavaggio, Rapido, Colours 15°, Fresh Care
LANA		Capi in lana con il marchio Pura Lana Vergine per i quali è consentito il lavaggio in lavatrice; capi in seta, lino, lana o viscosa per i quali è consigliato il lavaggio a mano. Attenersi alle istruzioni riportate sull'etichetta di lavaggio.	 	CARICO MAX 2,0 kg TEMPERATURA Freddo - 40°C VELOCITÀ DI CENTRIFUGA MAX 1000 OPZIONI SELEZIONABILI Rapido, Colours 15°, Fresh Care
RAPIDO 30'		Biancheria di cotone e/o tessuti sintetici, poco sporca e senza macchie. Programma ideale per rinfrescare i capi.	 	CARICO MAX. 3,0 kg TEMPERATURA Freddo - 30°C VELOCITÀ DI CENTRIFUGA MAX max OPZIONI SELEZIONABILI Colours 15°, Fresh Care
COLORATI		Biancheria di cotone, tessuti sintetici e misti, da poco a mediamente sporca; anche per capi delicati. Aiuta a preservare i colori dei capi. Usare un detersivo adatto ai colori dei capi.	  	CARICO MAX. 7,0 kg TEMPERATURA Freddo - 60 °C VELOCITÀ DI CENTRIFUGA MAX 1000 OPZIONI SELEZIONABILI Prelavaggio, BioStain 15°, Macchia difficile, Rapido, Colours 15°, Fresh Care
CENTRIFUGA		Programma separato di centrifuga intensiva. Adatto per capi in tessuti resistenti.		CARICO MAX. max TEMPERATURA Freddo VELOCITÀ DI CENTRIFUGA MAX max OPZIONI SELEZIONABILI Fresh Care
RISCIACQUO & CENTRIFUGA		Programma separato di risciacquo e centrifuga intensiva. Adatto per capi in tessuti resistenti.		CARICO MAX max TEMPERATURA Freddo VELOCITÀ DI CENTRIFUGA MAX max OPZIONI SELEZIONABILI Extra risciacquo, Fresh Care

PROGRAMMA	<i>Tipo di lavaggio e raccomandazioni</i>	<i>Simboli di lavaggio</i>	<i>Impostazioni</i>
SCARICO 	Programma separato per scaricare l'acqua senza centrifuga. Può essere selezionato se è stata attivata l'opzione Antipiega e si desidera scaricare l'acqua dal cestello. In alternativa al programma di scarico, è possibile selezionare la velocità di centrifuga "0" per terminare il programma senza centrifuga. Indicato per i capi delicati, come tende o capi in tessuti pregiati.		
PROGRAMMI SPECIALI 	Per impostare uno dei programmi seguenti, selezionare il simbolo dei programmi speciali. Premere i tasti SU e GIÙ per selezionare uno dei programmi sotto elencati. Il programma selezionato viene contrassegnato con il simbolo ">". Premere il tasto OK per confermare il programma selezionato.		
CAMICIE	Camicie, bluse e abiti eleganti in cotone, lino, fibre sintetiche o miste. Ciclo di lavaggio delicato per i capi più fini.	 	CARICO MAX. 3,0 kg TEMPERATURA Freddo - 40°C VELOCITÀ DI CENTRIFUGA MAX 1000 giri/min OPZIONI SELEZIONABILI Prelavaggio, Colours 15°, Rapido, Fresh Care
PIUMONI	Capi voluminosi come sacchi a pelo, coperte lavabili, tappetini da bagno, cuscini e piumoni imbottiti di piume o materiale sintetico. Indicato per lavare e centrifugare capi voluminosi. Rispettare le raccomandazioni del produttore riportate sull'etichetta di lavaggio	 	CARICO MAX. 3,5 kg TEMPERATURA Freddo - 60 °C VELOCITÀ DI CENTRIFUGA MAX 1000 giri/min OPZIONI SELEZIONABILI Prelavaggio, BioStain 15°, Extra risciacquo, Hot finish, Colours 15°, Rapido, Fresh Care
BIANCHERIA DA LETTO	Biancheria da letto bianca o colorata in cotone e fibre sintetiche o miste. Riduce i microbi ed è adatto anche per la biancheria da letto delicata. Una fase completa di risciacquo elimina i residui di detersivo e di polline.	 	CARICO MAX. 3,5 kg TEMPERATURA Freddo - 95°C VELOCITÀ DI CENTRIFUGA MAX max OPZIONI SELEZIONABILI Prelavaggio, BioStain 15°, Extra risciacquo, Hot finish, Colours 15°, Rapido, Fresh Care

PROGRAMMA	Tipo di lavaggio e raccomandazioni	Simboli di lavaggio	Impostazioni
CASHMERE	Indumenti in cashmere di alta qualità, lavabili in lavatrice o a mano. Usare un detersivo liquido specifico per capi in lana. Rispettare le raccomandazioni del produttore riportate sull'etichetta di lavaggio.		CARICO MAX. 2,0 kg TEMPERATURA Freddo - 40°C VELOCITÀ DI CENTRIFUGA MAX 400 giri/min OPZIONI SELEZIONABILI Colours 15°, Rapido, Fresh Care
SPORT	Indumenti sportivi di jersey o microfibra, mediamente sporchi e impregnati di sudore. Questo programma include un ciclo di prelavaggio. Eventualmente, per il lavaggio di capi sportivi molto sporchi si può introdurre il detersivo per la fase di prelavaggio (secondo le dosi indicate sulla confezione) direttamente nel cestello, usando un'apposita pallina. Non utilizzare ammorbidenti, che potrebbero danneggiare le fibre di elastan spesso contenute nei capi sportivi.	 	CARICO MAX. 4,0 kg TEMPERATURA Freddo - 40°C VELOCITÀ DI CENTRIFUGA MAX max OPZIONI SELEZIONABILI Prelavaggio, BioStain 15°, Extra risciacquo, Colours 15°, Rapido, Fresh Care
JEANS	Jeans e indumenti di cotone resistente, ad esempio pantaloni e giubbetti, mediamente sporchi. Per i jeans in tessuto scuro, utilizzare un detersivo speciale per capi scuri.		CARICO MAX. 6,0 kg TEMPERATURA Freddo - 60 °C VELOCITÀ DI CENTRIFUGA MAX max OPZIONI SELEZIONABILI Prelavaggio, BioStain 15°, Macchia difficile, Extra risciacquo, Hot finish, Colours 15°, Rapido, Fresh Care
INDUMENTI DI NEONATI	Biancheria per neonati in cotone e/o lino mediamente sporca. La schiuma viene eliminata in modo ancora più efficace allo scopo di proteggere la pelle sensibile dei neonati.		CARICO MAX. 6,0 kg TEMPERATURA Freddo - 60 °C VELOCITÀ DI CENTRIFUGA MAX max OPZIONI SELEZIONABILI Extra risciacquo, Colours 15°, Rapido, Fresh Care
CARICO MINI	Capi in cotone e/o fibre sintetiche resistenti. Ideale per lavare in modo economico un carico ridotto di biancheria. Si raccomanda il pretrattamento delle macchie. Non indicato per i capi delicati.	 	CARICO MAX. 1,0 kg TEMPERATURA Freddo - 40°C VELOCITÀ DI CENTRIFUGA MAX max OPZIONI SELEZIONABILI Extra risciacquo, Colours 15°, Rapido, Fresh Care

OPZIONI SELEZIONABILI CON IL TASTO OPZIONI



La tabella dei programmi presenta le possibili combinazioni di programmi e opzioni. Non tutte le combinazioni di programmi

e opzioni sono selezionabili. Quando un'opzione non può essere selezionata in una data combinazione, l'indicatore

corrispondente lampeggia e si spegne, e la lavatrice emette un segnale acustico.

PRELAVAGGIO



Aggiunge un ciclo di prelavaggio al programma selezionato. Adatto per biancheria molto sporca (ad esempio, con residui di sabbia o materiali granulari). – Scuotere bene la biancheria prima di introdurla nel cestello.

Per aggiungere il detersivo per la fase di prelavaggio

- automaticamente: attivare il sistema di dosaggio automatico (vedere FUNZIONI / Dosaggio automatico)

- manualmente: aggiungere la dose di detersivo consigliata per il prelavaggio direttamente nel cestello, all'interno di un'apposita pallina, prima di avviare il programma.

HOT FINISH



La fase di risciacquo termina con un ciclo a caldo che ammorbidisce le fibre, ed è seguita da una fase di centrifuga breve e delicata.

Alla fine del programma, la biancheria è piacevolmente tiepida.

BIOSTAIN 15°



Facilita la rimozione di tutti i tipi di macchie, a eccezione delle macchie di grasso/olio. Il programma inizia con un ciclo di lavaggio in acqua fredda. La durata viene prolungata di circa 10 minuti.

Si consiglia di pretrattare le macchie più resistenti. Questa opzione non può essere selezionata con il programma Cotone 95°C.

COLOURS 15°



Aiuta a preservare i colori dei capi eseguendo il lavaggio in acqua fredda (15°C). Consente di consumare meno energia per il riscaldamento dell'acqua mantenendo un buon risultato di lavaggio.

Assicurarsi che il detersivo sia adatto per il lavaggio a freddo (15 o 20°C).

Questa opzione non può essere selezionata con il programma Cotone 95°C.

Indicata per i capi leggermente sporchi e senza macchie.

FRESH CARE

Permette di tenere fresca la biancheria se non è possibile scaricarla alla fine del programma.

Il cestello della lavatrice inizia a ruotare per muovere il bucato a intervalli regolari poco dopo la fine del programma. Questo

movimento periodico prosegue per un massimo di 6 ore dopo la fine del programma di lavaggio. È tuttavia possibile interromperlo in qualunque momento premendo un tasto qualsiasi; lo sportello si sbloccherà e sarà possibile estrarre la biancheria.

MACCHIA DIFFICILE

Facilita il lavaggio dei capi molto sporchi e macchiati ottimizzando l'efficienza degli additivi antimacchia. Versare una dose appropriata di additivo antimacchia (in polvere) nello scomparto del dosaggio manuale insieme al detersivo; con questa opzione si raccomanda di utilizzare solo detersivi in polvere. Rispettare il dosaggio indicato dal produttore.

Questa opzione può prolungare il programma di circa 15 minuti. **IMPORTANTE:** si possono utilizzare smacchiatori e candeggianti a base di ossigeno. **Non utilizzare prodotti sbiancanti a base di cloro o perborato.**

EXTRA RISCIACQUO

Favorisce l'eliminazione dei residui di detersivo prolungando la fase di risciacquo.

Questa opzione è particolarmente consigliata in zone con acque dolci o per i capi indossati da neonati o da persone soggette ad allergie.

RAPIDO

Esegue un lavaggio più veloce. Riduce la durata del programma mantenendo un buon risultato di lavaggio. È consigliata solo per i capi poco sporchi. Questa opzione non può essere selezionata con il programma Cotone 95°C.

OPZIONI DIRETTAMENTE SELEZIONABILI PREMENDO IL TASTO CORRISPONDENTE

TEMPERATURA



Per modificare la temperatura, premere il tasto Temperatura e usare i tasti SU e GIÙ per selezionare il valore desiderato.

Accendendo la lavatrice, sul pannello comandi vengono presentati l'ultimo programma utilizzato e la relativa temperatura.

Se si cambia programma, sul display compare la temperatura predefinita per il programma selezionato.

CENTRIFUGA



Per modificare la velocità di centrifuga, premere il tasto Velocità centrifuga e usare i tasti SU e GIÙ per selezionare il valore desiderato. Se si imposta la velocità di centrifuga "0", l'acqua di risciacquo viene scaricata alla fine del programma e non viene eseguito nessun ciclo di centrifuga.

Accendendo la lavatrice, sul pannello comandi vengono presentati l'ultimo programma utilizzato e la relativa velocità di centrifuga.

Se si cambia programma, sul display compare la velocità di centrifuga predefinita per il programma selezionato.

ESCLUSIONE CENTRIFUGA



(selezionabile con il tasto Centrifuga)

Esclude la centrifuga automatica della biancheria alla fine del programma. La biancheria rimane nell'acqua dell'ultimo risciacquo, il programma non procede. Il display indica che il ciclo di lavaggio è arrivato alla fase anti piega. Questa opzione è indicata per i capi delicati che non possono essere centrifugati o che richiedono una centrifuga a bassa velocità. È sconsigliata per la seta. Per terminare la fase "Antipiega", è possibile procedere in due modi:

- scarico dell'acqua senza centrifuga: premere il tasto Centrifuga, oppure i tasti SU e GIÙ, per selezionare la velocità di centrifuga "0". Oppure, selezionare l'opzione Scarico acqua. Premere Avvio/Pausa; l'acqua viene scaricata e il programma si conclude.
 - centrifuga della biancheria: la velocità di centrifuga predefinita lampeggia - avviare il ciclo di centrifuga premendo "Avvio/Pausa". Oppure, selezionare una velocità di centrifuga differente premendo il tasto Centrifuga oppure i tasti SU o GIÙ, quindi premere Avvio/Pausa.
-

FUNZIONI

ACCESO/SPENTO



Per accendere la lavatrice: premere il tasto fino all'accensione del tasto Avvio/Pausa.

Per annullare un programma in corso: Premere a lungo il tasto finché il display indica che il programma è stato annullato; la lavatrice effettuerà un ciclo di scarico per terminare il programma.

Per spegnere la lavatrice al termine del programma: premere il tasto finché le luci si spengono.

AVVIO/PAUSA



- Per avviare il programma dopo la scelta delle impostazioni

- Per mettere in pausa un programma in corso
- Per riprendere un programma che era stato messo in pausa

BLOCCO DEI TASTI



=O 3 sec

Questa funzione permette di bloccare i tasti e i pulsanti del pannello comandi in modo da impedirne l'attivazione involontaria, ad esempio da parte dei bambini.

La lavatrice deve essere accesa.

Premere il tasto Opzioni per almeno 3 secondi;

il display indica che i tasti sono bloccati.



=O 3 sec



A questo punto i tasti e i pulsanti sono bloccati. È possibile utilizzare soltanto il tasto "Acceso/Spento" per spegnere la lavatrice. – Il blocco dei tasti rimane attivo anche spegnendo e riaccendendo la lavatrice.

Per sbloccare i tasti e i pulsanti, premere nuovamente il tasto Opzioni per almeno 3 secondi, fino a quando il display indica che i tasti sono sbloccati.

AUTO DOSAGGIO



Vedere la sezione Auto dosaggio – Primo utilizzo / Uso quotidiano.

CONTROLLO REMOTO



Vedere la sezione Funzione 6th Sense Live / Procedura di configurazione e la sezione Controllo remoto 6th Sense Live / Uso quotidiano.

FINE CICLO FRA



Posticipa la fine del programma di lavaggio. Permette di usufruire di tariffe energetiche più vantaggiose (ad esempio nella fascia notturna), o di avere la biancheria pronta a una data ora.

Solo se si utilizza il dosaggio manuale del detersivo: versare un detersivo in polvere - e non liquido - nella vaschetta per il dosaggio manuale del detersivo.

È possibile impostare un ritardo massimo di 23:30 ore.

- Selezionare il programma, la temperatura e le opzioni.
- Premere il tasto "Fine ciclo ritardato": la spia si accende e il display indica che è possibile impostare il tempo restante alla fine del programma.
- Premere i tasti SU o GIÙ per impostare il ritardo desiderato per la fine del programma.
- Dopo avere selezionato le impostazioni, premere "Avvio / Pausa"; la spia sopra il tasto si accende in modo fisso. Il display indica l'avvio del ciclo, quindi presenta il conto alla rovescia del ritardo impostato. Lo sportello si blocca.



- Al termine del ritardo impostato il programma si avvia automaticamente. Dopo l'inizio del programma, il display indica la durata residua del programma e la fase del ciclo attualmente in corso.

Per annullare l'opzione Avvio ritardato

- premere "Avvio/Pausa" per annullare il ritardo impostato; per avviare subito il programma selezionato, premere nuovamente "Avvio/Pausa"
- oppure, premere a lungo "Acceso/Spento" per annullare l'intero programma.

Poiché la durata del programma può essere condizionata da fattori non prevedibili, come il bilanciamento del carico o la riduzione della schiuma, è possibile che si concluda prima o dopo l'ora impostata con la funzione "Fine ciclo ritardato". In questo caso, a programma terminato il display indicherà l'eventuale conclusione anticipata o ritardata.

IMPOSTAZIONI



È possibile modificare le seguenti impostazioni:

Lingua (= lingua del display / suono dei tasti / segnale di fine ciclo / contrasto del display / durezza dell'acqua / modalità eco (spegnimento automatico alla fine del programma) / vaschetta sì/no (abilitazione o disabilitazione permanente del dosaggio automatico del detersivo) / calibrazione (adattamento del dosaggio del detersivo o dell'ammorbidente alle raccomandazioni del produttore) / contenuto vaschetta 2 (= detersivo o ammorbidente) / imp. fabbrica (= ripristino delle impostazioni di fabbrica).

- Premere e tenere premuto il tasto Impostazioni per almeno 3 secondi.
- Selezionare l'impostazione da modificare premendo i tasti SU o GIÙ; l'impostazione corrente è identificata da una freccia. Confermare premendo il tasto OK.
- Premere i tasti SU o GIÙ per aumentare o diminuire il valore impostato; confermare premendo il tasto OK.
- Per uscire dalla modalità Impostazioni, premere il tasto Impostazioni o attendere alcuni secondi: la modalità si disattiverà automaticamente.

INDICATORI



LO SPORTELLO PUÒ ESSERE APERTO

Questo indicatore si accende

- prima dell'avvio di un programma
- quando si è messo in pausa un programma e il livello dell'acqua non è troppo alto, o la biancheria non è troppo calda in quella fase del programma
- quando il programma è terminato ed è possibile estrarre la biancheria



MONITOR ENERGIA / ACQUA

Fornisce indicazioni sul consumo di acqua ed energia del programma impostato. Quanto minore è il numero di indicatori che si accendono, tanto più economico è il programma impostato. L'indicazione può variare dopo la fase di rilevamento del carico.



STATO DI COLLE- GAMENTO

Se la lavatrice è già stata collegata a Internet (vedere la sezione Funzione 6th Sense Live / Procedura di configurazione nelle Istruzioni per l'uso) e la funzionalità radio è attiva, questo indicatore segnala lo stato di collegamento a Internet attraverso il router WiFi.

All'accensione della lavatrice, l'indicatore dello stato di collegamento lampeggia: questo indica che la lavatrice sta cercando di connettersi. Quando l'indicatore rimane acceso in modo fisso, significa che l'apparecchio è collegato correttamente a Internet.

L'indicatore mostra anche la potenza del segnale wireless (quando tutti gli elementi dell'indicatore sono accesi, il segnale è molto forte)

TRATTAMENTO ANTICALCARE

Un messaggio sul display ricorderà di eseguire periodicamente un trattamento anticalcare. Per trovare il prodotto anticalcare adatto alla lavatrice (WPRO), consultare il sito www.whirlpool.eu. Per annullare il promemoria, premere il tasto OK.



MESSAGGI DI ERRORE

Vedere la Guida alla ricerca guasti.

FUNZIONE AUTO DOSAGGIO: DOSAGGIO AUTOMATICO DEL DETERSIVO / AMMORBIDENTE

DOSAGGIO AUTOMATICO:

1. Vaschetta 1

- Detersivo liquido generico, OPPURE
- Detersivo liquido specifico

Capienza massima: 600 ml

2. Vaschetta 2

- Ammorbidente, OPPURE
- Detersivo liquido (generico o specifico, ad es. per capi colorati, lana o indumenti sportivi)

Capienza massima: 400 ml.

Questa funzione eroga automaticamente il **detersivo liquido** e l'**ammorbidente** (se necessario) dalle vaschette del detersivo. Per consentire un dosaggio corretto, questa funzione deve essere configurata come descritto nella sezione AUTO DOSAGGIO / PRIMO UTILIZZO.

IMPORTANTE:

- Non riempire le vaschette con detersivi in polvere; il detersivo in polvere può essere usato solo con il dosaggio manuale (vedere la sezione VASCHETTA DEL DETERSIVO).
- L'ammorbidente può essere usato solo con il dosaggio automatico nella vaschetta 2; il dosaggio manuale dell'ammorbidente non è possibile.

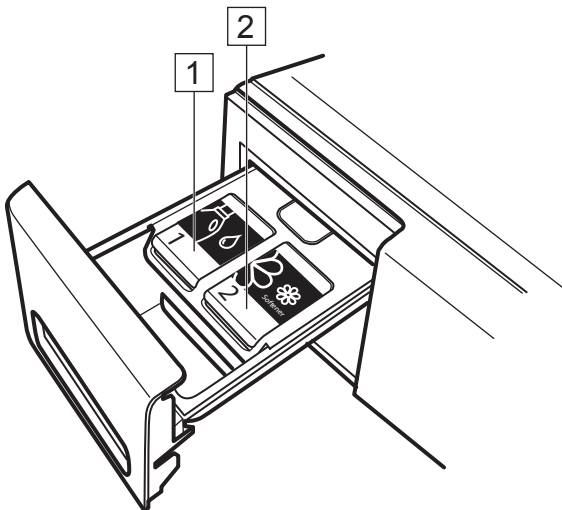

AUTO DOSAGGIO / PRIMO UTILIZZO

Prima di utilizzare la funzione Auto dosaggio sono richieste alcune operazioni preparatorie.

1. Impostare il grado di durezza dell'acqua.

Il dosaggio corretto del detersivo dipende – insieme ad altri fattori – dalla durezza dell'acqua locale. Un'acqua dura richiede una dose di detersivo superiore rispetto a un'acqua più dolce. Nella configurazione di fabbrica della lavatrice, la durezza dell'acqua è impostata su "dolce".

Per identificare la durezza dell'acqua locale, cercare le informazioni appropriate su Internet, contattare l'ufficio locale competente o usare l'apposita striscia di prova in dotazione con la lavatrice (se disponibile). Se la durezza dell'acqua locale non corrisponde all'impostazione "dolce", è necessario modificare la durezza dell'acqua impostata nella lavatrice:

- Premere a lungo il tasto Impostazioni fino a quando sul display compare il menu delle impostazioni. 
- Selezionare "Durezza acqua" dal menu premendo i tasti Su e Giù. Confermare premendo il tasto OK.



- Selezionare il grado di durezza appropriato per l'acqua locale; le opzioni disponibili sono dolce / media / dura. Confermare premendo il tasto OK.



- Per uscire dalla modalità Impostazioni, selezionare l'opzione Esci dal menu o premere nuovamente il tasto Impostazioni.



2. Selezionare il contenuto della vaschetta 2.

Normalmente, la vaschetta 1 viene utilizzata per il detersivo (detersivo principale) e la vaschetta 2 per l'ammorbidente. Se non si utilizza un

ammorbidente, impostare la vaschetta 2 per un altro detersivo (ad esempio, un detersivo specifico per lana, capi colorati o capi sportivi).

- Premere a lungo il tasto Impostazioni fino a quando sul display compare il menu delle impostazioni. 
- Selezionare "Vaschetta 2" dal menu premendo i tasti Su e Giù. Confermare premendo il tasto OK.



- Scegliere tra detersivo o ammorbidente. Confermare premendo il tasto OK.









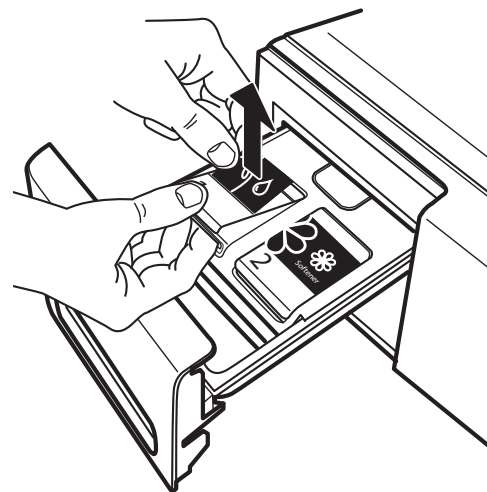



- Per uscire dalla modalità Impostazioni, selezionare l'opzione Esci dal menu o premere nuovamente il tasto Impostazioni.

3. Personalizzare le etichette delle vaschette.

Le etichette sulle vaschette sono reversibili e intercambiabili. Sono utili per ricordare il tipo di prodotto che si è scelto di usare per le vaschette a dosaggio automatico.



Per la disposizione delle etichette, scegliere una delle combinazioni seguenti:

Vaschetta 1		Vaschetta 2
Detersivo liquido principale		e  Ammorbidente
Detersivo liquido principale		e  Detersivo liquido specifico
Detersivo liquido specifico		e  Ammorbidente
Detersivo liquido principale		e  Detersivo liquido principale
Detersivo liquido specifico		e  Detersivo liquido principale

Esempio: se non si utilizza l'ammorbidente, è possibile riempire la vaschetta 2 con un detersivo liquido specifico, ad esempio un detersivo per lana o capi sportivi. In questo caso, si dovrà applicare l'etichetta del detersivo principale sulla vaschetta 1 e l'etichetta "Colori" sulla vaschetta 2 (vedere la sezione "Personalizzazione delle vaschette").

Per rimuovere un'etichetta, sollevare il pannello della vaschetta. Tenere l'etichetta per il bordo esterno, in corrispondenza della piccola rientranza del pannello, e rimuoverla con attenzione.

Per applicare l'etichetta sul pannello della vaschetta, inserire prima la sporgenza sul bordo inferiore dell'etichetta. Spingere quindi l'etichetta in posizione.

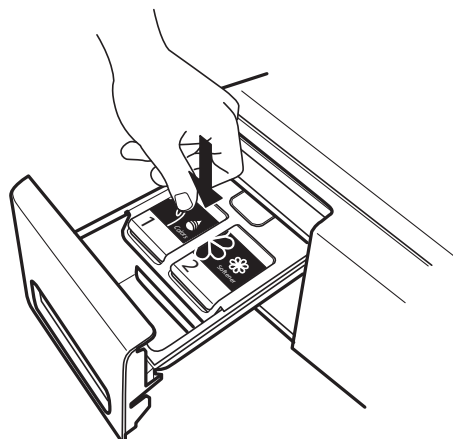
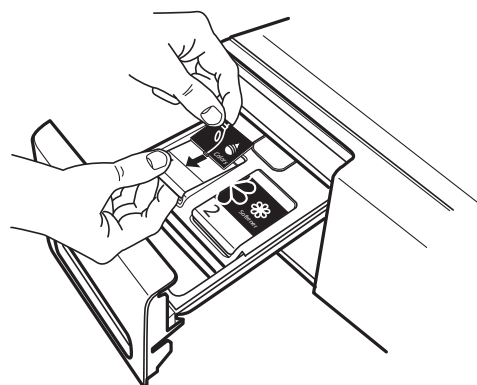
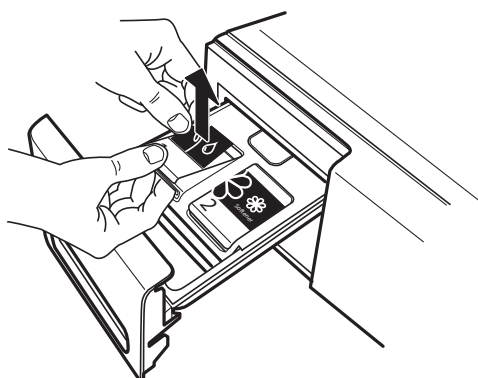
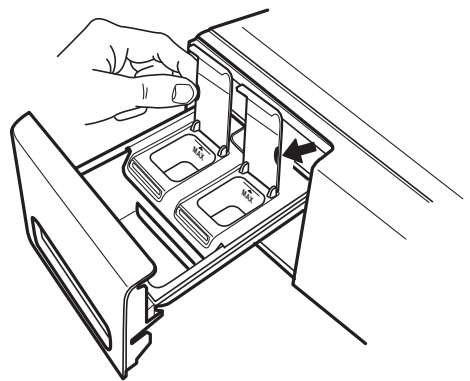

4. Impostare le dosi per le vaschette.

I detersivi in commercio hanno concentrazioni molto diverse; per questa ragione, i valori della funzione Auto dosaggio devono essere regolati in base al detersivo o all'ammorbidente utilizzato.

Le dosi predefinite in fabbrica per la lavatrice sono le seguenti:

- 80 ml di DETERSIVO per la vaschetta 1
- 30 ml di AMMORBIDENTE per la vaschetta 2

Per prima cosa, controllare le dosi consigliate per il detersivo liquido o l'ammorbidente in uso:

- Detersivo liquido: identificare le dosi consigliate per un'acqua di durezza media e capi mediamente sporchi osservando le indicazioni sul flacone.
- Ammorbidente: controllare le dosi consigliate riportate sul flacone.

Se le dosi consigliate sono diverse da quelle preimpostate in fabbrica, modificare i valori per il sistema di dosaggio automatico.

- Premere a lungo il tasto Impostazioni fino a quando il display indica che è attiva la modalità Impostazioni. 

- Premere i tasti SU o GIÙ per selezionare l'opzione "10. CALIBRAZIONE" e confermare premendo il tasto OK.



- Premere i tasti SU o GIÙ per selezionare la vaschetta 1 "DETERSIVOml" o la vaschetta 2 "AMMORBIDENTE/DETERSIVOml" e confermare premendo il tasto OK. Il display indica il dosaggio correntemente salvato per la vaschetta selezionata.



- Premere i tasti SU o GIÙ per aumentare o diminuire il dosaggio impostato. Confermare quindi il nuovo dosaggio; vicino al valore comparirà un segno di spunta.



- Per uscire dal menu Impostazioni scegliere "INDIETRO", quindi selezionare l'opzione "ESCI". Oppure, attendere alcuni secondi: la modalità Impostazioni si disattiverà automaticamente.

5. Riempire le vaschette di detersivo / ammorbidente

A questo punto è possibile riempire le vaschette di detersivo/ammorbidente.

Osservare che:

- la quantità massima per la vaschetta 1 è 600 ml
- la quantità massima per la vaschetta 2 è 400 ml
- l'ammorbidente **non deve essere versato nella vaschetta 1**
- **non riempire le vaschette con detersivi in polvere**

Sollevare il pannello della vaschetta e versare il detersivo liquido o l'ammorbidente. Non superare la linea MAX.

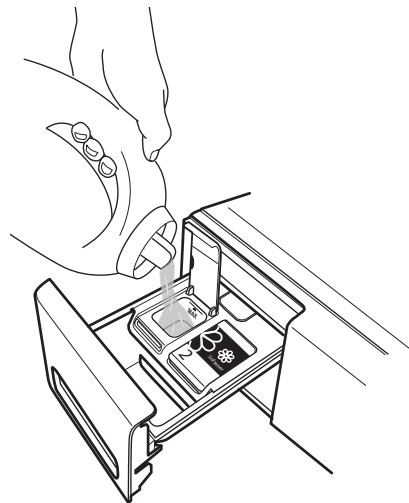
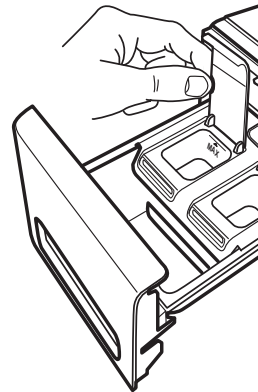

Chiudere il pannello e spingere la vaschetta del detersivo nello scomparto.
Il sistema di dosaggio automatico è ora pronto per l'uso

Se si preferisce dosare il detersivo manualmente e non si desidera usare la funzione Auto dosaggio.

La funzione può essere disattivata in modo permanente come segue:

- Premere a lungo il tasto Impostazioni fino a quando il display indica che è attiva la modalità Impostazioni.
- Premere i tasti SU o GIÙ per selezionare l'opzione "9. AUTO DOSAGGIO" e confermare premendo il tasto OK.

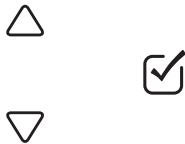

- Premere i tasti SU o GIÙ per selezionare l'attivazione o meno della funzione, quindi confermare premendo il tasto OK.

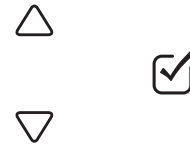

- Per uscire dal menu Impostazioni scegliere "INDIETRO", quindi selezionare l'opzione "ESCI". Oppure, attendere alcuni secondi: la modalità Impostazioni si disattiverà automaticamente.

Per dosare manualmente il detersivo, usare solo lo scomparto riservato al dosaggio manuale (vedere la sezione VASCHETTA DEL DETERSIVO) – non usare le vaschette.

AUTO DOSAGGIO / USO QUOTIDIANO

Controllare che la vaschetta del detersivo sia inserita correttamente

Se la vaschetta del detersivo non è inserita correttamente, i programmi di lavaggio non si avviano e il display indica che è necessario inserire la vaschetta. Se la vaschetta del detersivo viene spostata dalla posizione corretta mentre la lavatrice è in funzione, il programma di lavaggio si interrompe; per riavviarlo, è prima necessario riportare la vaschetta del detersivo nella posizione corretta.

Controllare che la funzione Auto dosaggio sia attiva

Quando si imposta un programma, i tasti della funzione Auto dosaggio sul pannello comandi sono normalmente attivati (a meno che la funzione Auto dosaggio sia stata disattivata in modo permanente – vedere la sezione FUNZIONI / IMPOSTAZIONI): se i tasti sono accesi, significa che la funzione Auto dosaggio è attiva per entrambe le vaschette.



Se si desidera che la lavatrice dosi automaticamente il detersivo o l'ammorbidente, controllare che il tasto della vaschetta corrispondente sia acceso.

Disattivazione delle vaschette

Se ad esempio:

- si desidera usare un detersivo speciale per il quale le vaschette non sono predisposte,
- non si desidera usare l'ammorbidente nel ciclo di lavaggio,

disattivare il dosaggio automatico per la vaschetta da non utilizzare premendo il tasto corrispondente sul pannello comandi.

Se si desidera dosare il detersivo manualmente:

- disattivare i tasti di entrambe le vaschette (se entrambe contengono del detersivo)

OPPURE

- tenere attivato il tasto della vaschetta 2 se si desidera aggiungere l'ammorbidente per il lavaggio, in caso contrario disattivare il tasto della vaschetta 2 (se quest'ultima contiene dell'ammorbidente).

Riserva di detersivo / ammorbidente nelle vaschette

Quando il detersivo o l'ammorbidente di una vaschetta stanno per esaurirsi, il display mostra un'avvertenza all'accensione della lavatrice e alla fine del programma di

lavaggio. Inoltre, il tasto della vaschetta corrispondente lampeggia alcune volte. Alla prima comparsa del messaggio, il contenuto della vaschetta indicata è solitamente sufficiente per circa due o tre cicli di lavaggio.

Per rabboccare il detersivo: sollevare il pannellino della vaschetta e versare con attenzione il detersivo (o l'ammorbidente, a seconda del contenuto della vaschetta 2). **Non superare la linea MAX** con il detersivo o l'ammorbidente.

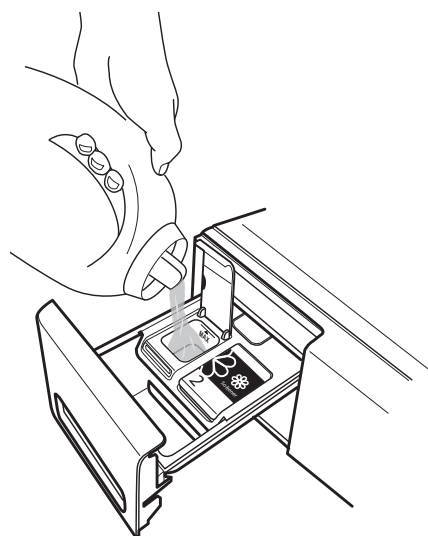
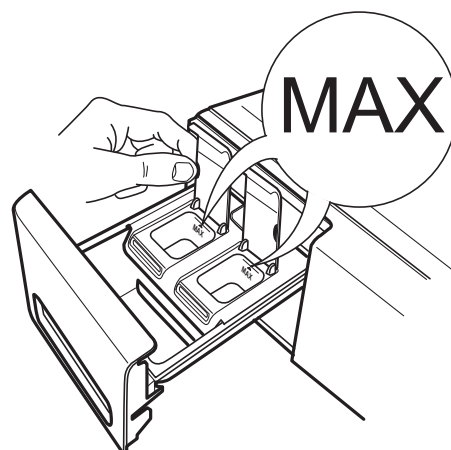
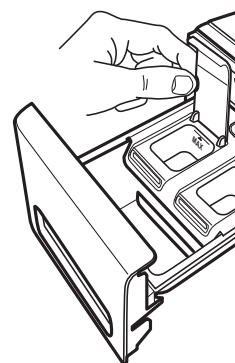

CONSIGLI DI RISPARMIO ENERGETICO

- Attenendosi ai limiti di carico indicati nella tabella dei programmi si potranno ottimizzare il consumo di energia, acqua e detersivo e la durata del lavaggio.
- Non superare le dosi di detersivo raccomandate dal produttore. Usare la funzione Auto dosaggio preparare la funzione come indicato in "Auto dosaggio / Primo utilizzo".
- Utilizzare il programma "Prelavaggio" solo per biancheria molto sporca.
- Pretrattare le macchie con uno smacchiatore specifico o ammorbidire con acqua le macchie secche prima del lavaggio, in modo da ridurre la necessità di un programma ad alta temperatura.
- Per risparmiare energia, scegliere un programma di lavaggio a 60°C anziché un programma a 95°C, oppure un programma a 40°C invece di uno a 60°C. Per la biancheria di cotone, preferire l'uso del programma Eco Cotone  a 40°C o 60°C.
- Per risparmiare energia e tempo, prima di utilizzare un'asciugatrice selezionare una velocità di centrifuga elevata al fine di ridurre la quantità d'acqua trattenuta dai capi.
- Usare l'opzione Colours 15° per i capi colorati poco sporchi; in questo modo si consumerà meno energia per il riscaldamento dell'acqua.
- La modalità Controllo remoto permette di programmare e avviare la lavatrice nelle fasce orarie in cui le tariffe dell'energia sono più convenienti.

FUNZIONE 6th SENSE LIVE / PROCEDURA DI CONFIGURAZIONE

Per poter monitorare e controllare l'apparecchio da remoto, occorre prima eseguire correttamente le procedura di configurazione.

Questa procedura deve essere eseguita una sola volta. Deve essere ripetuta solo se vengono modificati i parametri di configurazione del router (nome e password di rete).

REQUISITI TECNICI

- Un router wireless WiFi b/g/n a 2,4 Ghz collegato a Internet.
- Per gli utenti di dispositivi Android: uno smartphone Android 4.3 (o versione successiva) con risoluzione dello schermo 1280x720 (o superiore).
- Per gli utenti di dispositivi iOS: uno smartphone o un tablet iOS 8 (o versione successiva).

PRIMA DI INIZIARE LA PROCEDURA DI CONFIGURAZIONE

1. Scaricare l'app 6th Sense Live dall'App Store e installarla sullo smartphone o sul tablet.

2. Se non si dispone ancora di un account, crearne uno e iscriversi al servizio per poter usufruire delle funzionalità offerte dall'app. L'app presenterà le condizioni d'uso (condizioni legali), che dovranno essere accettate dall'utente prima di utilizzare la funzione 6th Sense Live.

3. Registrare la lavatrice seguendo le istruzioni dell'app.

Per la procedura di registrazione sarà richiesto il codice SAID (Smart Appliance Identifier) dell'apparecchio.

Per conoscere il codice SAID:

- premere il tasto Impostazioni
- selezionare il menu Live dal menu Impostazioni usando i tasti SU e GIÙ e premere il tasto OK.



- selezionare la voce SAID usando i tasti SU e GIÙ e premere il tasto OK.

Il codice SAID è una combinazione di 13 numeri e lettere.

Annotare qui sotto il codice SAID del proprio apparecchio:

SAID: _ _ _ _ _

4. L'apparecchio deve essere installato in un'area ben coperta dalla rete wireless domestica (con una potenza del segnale sufficiente).

Per verificare la potenza del segnale della rete WiFi, accendere il router, disabilitare tutte le altre connessioni dati (ad esempio quella del cellulare) e provare a usare il dispositivo smart vicino all'apparecchio.

Se il segnale non è abbastanza potente, potrà essere necessario installare un dispositivo di estensione della rete WiFi (non in dotazione con l'apparecchio).

5. Se il router supporta WPS 2.0 (o versioni successive), seguire la procedura di configurazione automatica per collegare l'apparecchio al router. Se il router non supporta WPS, seguire la procedura di configurazione manuale.

PROCEDURA DI CONFIGURAZIONE AUTOMATICA

Questa procedura può essere utilizzata solo se il router supporta WPS 2.0 (o versioni successive)

1. Accendere il router e attivare la funzione WPS (Wi-Fi Protected Setup). La spia WPS si accende e la funzione rimane attiva per circa 2 minuti.

2. Mentre è attiva la funzione WPS, premere il tasto Controllo remoto. Questo tasto può essere usato come scorciatoia per accedere al menu Live. In alternativa, selezionare il menu Live dal menu Impostazioni con i tasti SU e GIÙ e premere il tasto OK.



3. Selezionare la funzione Impostazioni dal menu del display con i tasti SU e GIÙ e premere il tasto OK. L'indicatore dello stato di collegamento inizia a lampeggiare velocemente.



4. Quando viene stabilita la connessione con il router, l'indicatore dello stato di collegamento inizia a lampeggiare lentamente. Quando l'indicatore dello stato di collegamento rimane acceso in modo fisso, significa che la connessione è stata stabilita e che la lavatrice è collegata a Internet.



5. La procedura di configurazione è terminata.

PROCEDURA DI CONFIGURAZIONE MANUALE

Questa procedura utilizza la tecnologia Micro Access Point e può essere utilizzata con i router che non supportano WPS

1. Prima di iniziare la procedura di configurazione, annotare il nome (SSID) e la password della rete wireless domestica e il codice SAID della lavatrice.

2. Accendere il router e controllare che la connessione a Internet sia attiva.

3. Premere il tasto Controllo remoto. Questo tasto può essere usato come scorciatoia per accedere al menu Live. In alternativa, selezionare il menu Live dal menu Impostazioni con i tasti SU e GIÙ e premere il tasto OK.



4. Selezionare la funzione Impostazioni dal menu Live con i tasti SU e GIÙ e quindi premere il tasto OK.



La lavatrice creerà una rete wireless (SSID). Il nome della rete è formato dal prefisso "WP_" seguito dall'indirizzo MAC (es. WP_88_A1_23_6F_78_C3). L'indicatore dello stato di collegamento inizia a lampeggiare velocemente.



5. Attivare la funzionalità WiFi dello smartphone o del tablet.

6. Cercare sul dispositivo la rete wireless (SSID) della lavatrice e selezionarla. Il suo formato sarà simile al seguente:

WP_XX_XX_XX_XX_XX_XX

dove "XX" sono lettere e numeri.

Ogni apparecchio dispone di un proprio identificativo SSID.

7. Dopo avere selezionato il codice SSID, sarà richiesta una password. Usare il codice SAID (vedere "Prima di iniziare la procedura di configurazione", punto 3) come password di rete, escludendo i primi tre caratteri.

SAID: ~~X~~~~X~~~~X~~ _ _ _ _ _

8. Attendere che il dispositivo confermi la connessione alla rete WP.

9. Aprire un browser sul dispositivo e digitare **192.168.10.1** nella barra dell'indirizzo.

10. Premere "Invio"/"Vai". Nel browser compare una pagina web SMART. Questa è la pagina di configurazione per la funzione radio WiFi della lavatrice.

11. Selezionare la rete WiFi domestica nell'elenco delle reti disponibili.



Se la rete wireless domestica è nascosta, selezionare "Altre" (->) e inserire manualmente il nome della rete (SSID) e il protocollo di sicurezza.

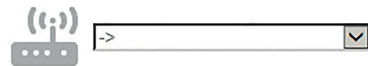

12. Inserire la password della rete WiFi domestica. Nota: questo tipo di password distingue tra maiuscole e minuscole.

13. Fare clic su "Invia" e attendere 15 secondi.

14. Quando viene stabilita la connessione con il router, l'indicatore dello stato di collegamento inizia a lampeggiare lentamente. Quando l'indicatore dello stato di collegamento rimane acceso in modo fisso, significa che la connessione è stata stabilita e che la lavatrice è collegata a Internet.



15. La procedura di configurazione è terminata.

PROCEDURA DI RIPRISTINO

La procedura di ripristino deve essere eseguita se vengono modificati i parametri di configurazione del router (nome e password della rete) o se la lavatrice non riesce a connettersi al cloud.

1. Selezionare il menu Live dal menu Impostazioni con i tasti SU e GIÙ e premere il tasto OK.



2. Selezionare la funzione di ripristino dal menu Live con i tasti SU e GIÙ, quindi premere il tasto OK per confermare. Questa voce appare solo se la lavatrice è stata configurata.



3. Sul display appare una richiesta di conferma dell'operazione. Selezionare "Sì" con i tasti SU e GIÙ, quindi premere il tasto OK per continuare la procedura di ripristino. La procedura viene avviata.



4. Al termine della procedura, sul display compare un messaggio indicante che il processo è terminato.

5. A questo punto, per usare nuovamente la funzione Live occorrerà ripetere la procedura di configurazione.

CONTROLLO REMOTO 6th SENSE LIVE / USO QUOTIDIANO

La modalità di controllo remoto permette di controllare la lavatrice a distanza usando uno smartphone o un tablet.

La funzione di controllo remoto richiede determinati dispositivi tecnici e una configurazione

1. Verificare che il router sia acceso e collegato a Internet.

2. Accendere la lavatrice.



3. Caricare la biancheria, chiudere lo sportello, introdurre il detersivo e controllare che il rubinetto dell'acqua sia aperto.

4. Verificare che l'indicatore dello stato di collegamento sia acceso in modo fisso.



5. Premere il tasto Controllo remoto. La luce del tasto si accende, lo sportello si blocca e i tasti e i pulsanti del pannello comandi vengono disabilitati. Gli unici comandi ancora operativi sono "Controllo remoto", "ON/OFF" e "Blocco tasti".



La lavatrice si trova ora in modalità di controllo remoto ed è pronta per essere controllata attraverso l'app.

preliminare. Informazioni più dettagliate sono disponibili nella sezione "Funzione 6th Sense Live / Procedura di configurazione".

6. Attraverso l'app è possibile impostare e avviare un programma di asciugatura, modificare un programma in corso (se la fase di avanzamento lo consente), ripristinare un ciclo già avviato o ottenere informazioni sullo stato di avanzamento del programma.

Se si avvia un programma da remoto, alla fine del ciclo di lavaggio la lavatrice uscirà automaticamente dalla modalità Controllo remoto e si spegnerà.

Per uscire manualmente dalla modalità Controllo remoto, premere nuovamente il tasto della funzione. A questo punto sarà nuovamente operativo il pannello comandi dell'apparecchio.

FUNZIONE 6th SENSE LIVE / DOMANDE FREQUENTI

DOMANDA	RISPOSTA
Vi sono differenze tra l'uso di uno smartphone (o di un tablet) Android o iOS?	Non vi sono differenze tra i due sistemi operativi.
Quali protocolli WiFi supporta l'apparecchio?	La funzionalità radio della lavatrice supporta i protocolli WiFi b/g/n per i paesi europei.
Quale versione di WPS è supportata?	L'apparecchio supporta WPS 2.0 o le versioni successive. Per verificare la versione di WPS utilizzata dal router, consultare la documentazione del router.
Quali impostazioni o parametri occorre configurare nel software del router?	Le impostazioni richieste sono le seguenti: <ul style="list-style-type: none"> • 2,4 GHz abilitato, WiFi b/g/n • DHCP e NAT attivati Per maggiori informazioni fare riferimento alla documentazione del router.
È possibile usare il tethering con un cellulare 3G al posto di un router?	Sì, ma i servizi cloud sono progettati per dispositivi che siano collegati a Internet in modo continuo.
Come si può verificare che la connessione a Internet domestica funzioni e che la funzionalità wireless sia operativa?	È possibile cercare la rete con un tablet, uno smartphone o un computer e - se la rete è visibile - controllare che la connessione sia operativa. Prima di eseguire la prova, ricordarsi di disabilitare le altre connessioni dati (ad esempio quella del telefono cellulare).
Dove si possono trovare il nome e la password della rete wireless?	Normalmente, sul router è applicata un'etichetta contenente queste informazioni. In alternativa, digitare l'URL "http://numero IP del router" per accedere alla configurazione del router da un dispositivo connesso.
Cosa si può fare se il canale WiFi viene usato dai vicini?	Occorre controllare il canale utilizzato dalla rete WiFi domestica e, se quel canale è già usato da un altro router, forzare il proprio router a usare un canale privo di interferenze. Per maggiori informazioni fare riferimento alla documentazione del router.
Come si può verificare che la funzionalità wireless dell'apparecchio sia attiva?	Verificare che l'indicatore dello stato di connessione sia acceso in modo fisso. Usando lo smartphone o il tablet, controllare nell'app 6 th Sense Live che la rete sia visibile e collegata al cloud.
A quale distanza devono trovarsi il router e la lavatrice?	Il raggio di copertura dipende in gran parte dai materiali delle pareti. La potenza del segnale può essere verificata in due modi. Se la lavatrice con connettività radio è già configurata, è possibile controllare la potenza del segnale nel menu Live. Se il valore RSSI è maggiore di -75, significa che la connessione è buona (ad esempio: un valore di -60 indica che la connessione è buona; un valore di -80 indica che la connessione è debole). <ul style="list-style-type: none"> • Se la lavatrice con connettività radio non è ancora configurata, si può controllare la forza del segnale portando un tablet (o un altro dispositivo HAN wireless) vicino all'apparecchio (esistono strumenti software specifici scaricabili da Internet per controllare la potenza del segnale).
C'è qualcosa che può impedire al segnale di raggiungere l'apparecchio?	Verificare che i dispositivi in uso non occupino l'intera banda della connessione a Internet, e controllare che il numero dei dispositivi domestici con connettività Internet non superi il limite massimo supportato dal router.
Cosa si può fare se la connessione wireless non raggiunge la lavatrice?	Si può usare uno speciale dispositivo che permetta di estendere la copertura della rete WiFi domestica, ad esempio un Access Point, un ripetitore WiFi o un adattatore Powerline (non incluso nella lavatrice).

DOMANDA	RISPOSTA
Cosa occorre fare se si cambia il router?	È possibile mantenere gli stessi parametri di configurazione (nome e password della rete) oppure cancellare la configurazione precedente dall'apparecchio (procedura di ripristino) e ripetere la procedura di configurazione (vedere "Controllo remoto Live / Procedura di configurazione").
Cosa occorre fare se si cambia la configurazione della rete domestica?	Occorre cancellare la configurazione precedente dell'apparecchio (procedura di ripristino) e ripetere la procedura di configurazione (vedere "Controllo remoto Live / Procedura di configurazione").
Cosa succede in caso di interruzione della corrente elettrica?	<p>Al ripristino della corrente elettrica, il controllo remoto sarà disattivato.</p> <ul style="list-style-type: none"> • Se la lavatrice era in modalità "Fine ciclo ritardato", il conto alla rovescia procederà automaticamente e la fase di lavaggio avrà inizio all'ora prevista. • Se la lavatrice era in funzione, al ripristino della corrente elettrica il ciclo riprenderà da dove si era interrotto. Non sarà necessario premere nuovamente il tasto AVVIO, anche se la funzione di controllo remoto è disattivata.
Cosa si può fare se l'indicatore dello stato di connessione continua a lampeggiare lentamente e non rimane acceso in modo fisso?	<p>Se l'indicatore dello stato di connessione non si accende in modo fisso, significa che la lavatrice è collegata al router ma non riesce a connettersi a Internet.</p> <p>Per collegare l'apparecchio a Internet, controllare le impostazioni del router e/o del gestore della rete.</p> <p><i>Impostazioni del router corrette:</i> NAT attivo; Firewall e DHCP impostati correttamente. Tipi di crittografia supportati per le password: WEP, WPA, WPA2. Fare riferimento al manuale del router.</p> <p><i>Impostazioni del gestore della rete:</i> se il provider del servizio Internet ha stabilito i numeri degli indirizzi MAC che possono collegarsi a Internet, può darsi che non si riesca a collegare la lavatrice al cloud. L'indirizzo MAC è l'identificatore univoco di un dispositivo, quello che identifica ad esempio un determinato computer. Si dovrà chiedere al provider la procedura da seguire per collegare a Internet un nuovo dispositivo diverso da un computer (come la lavatrice).</p>
Dove si può trovare l'indirizzo MAC della lavatrice?	Selezionare il menu Live dal menu Impostazioni usando i tasti SU e GIÙ e premere il tasto OK. Selezionare la voce MAC dal menu Live usando i tasti SU e GIÙ e premere il tasto OK. L'indirizzo MAC è una combinazione di lettere e numeri.

MANUTENZIONE E PULIZIA

⚠ AVVERTENZA

Prima di effettuare qualunque intervento di pulizia o manutenzione, spegnere la lavatrice e scollegarla dalla rete elettrica.

Non utilizzare liquidi infiammabili per pulire la lavatrice.

PULIZIA DELLA LAVATRICE

ESTERNO

Pulire le parti esterne della lavatrice usando un panno morbido inumidito.



Non utilizzare detergenti generici o specifici per vetri, polveri abrasive o materiali simili per pulire il pannello comandi, in quanto tali sostanze potrebbero danneggiare le parti stampate.

INTERNO

Se non si utilizza regolarmente il programma Cotone a 95°C, avviarlo di tanto in tanto senza carico per tenere pulite le parti interne della lavatrice.

Per disincrostare la lavatrice, usare un prodotto anticalcare appropriato tra quelli disponibili su www.whirlpool.eu.

CONTROLLO DEL TUBO DI CARICO DELL'ACQUA

Controllare periodicamente l'integrità del tubo di carico. Se fosse danneggiato, sostituirlo con un tubo nuovo reperibile presso il Servizio Assistenza o un rivenditore specializzato.

In base al tipo di tubo:

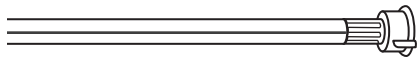
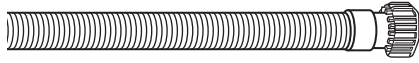

Se il tubo di carico ha un rivestimento trasparente, controllare periodicamente che non vi siano zone di colore più intenso. In questo caso, è possibile che il tubo presenti una perdita e debba essere sostituito.

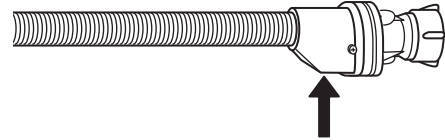
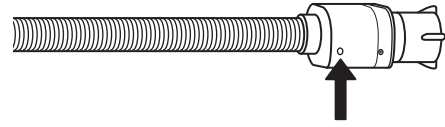

Per i tubi antiallagamento: controllare la finestrella di ispezione della valvola di sicurezza (vedere la freccia). Se è rossa, significa che la funzione antiallagamento si è attivata; in questo caso il tubo deve essere sostituito con uno nuovo.

Per staccare il tubo, premere il tasto di sblocco posto sotto il raccordo (se presente) e svitare il tubo.

PULIZIA DEI FILTRI NEL TUBO DI CARICO DELL'ACQUA

1. Chiudere il rubinetto dell'acqua e svitare il tubo di carico.

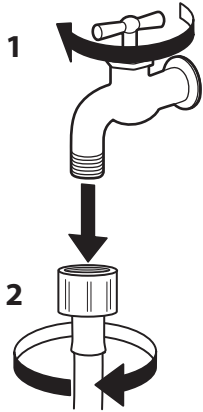

2. Pulire accuratamente il filtro a rete all'estremità del tubo usando uno spazzolino.

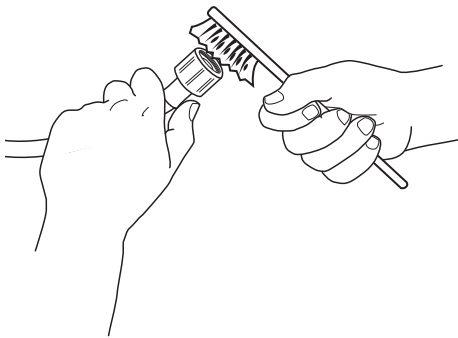

3. A questo punto, svitare manualmente il tubo di carico sul lato posteriore della lavatrice. Usando una pinza, estrarre il filtro a rete dalla valvola sul retro della lavatrice e pulirlo.

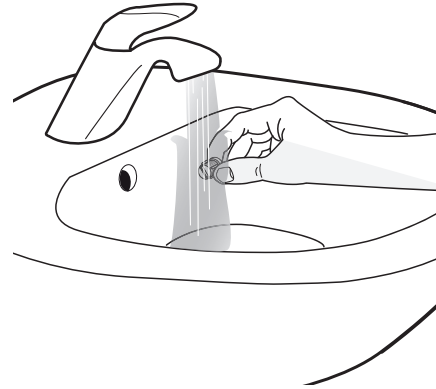
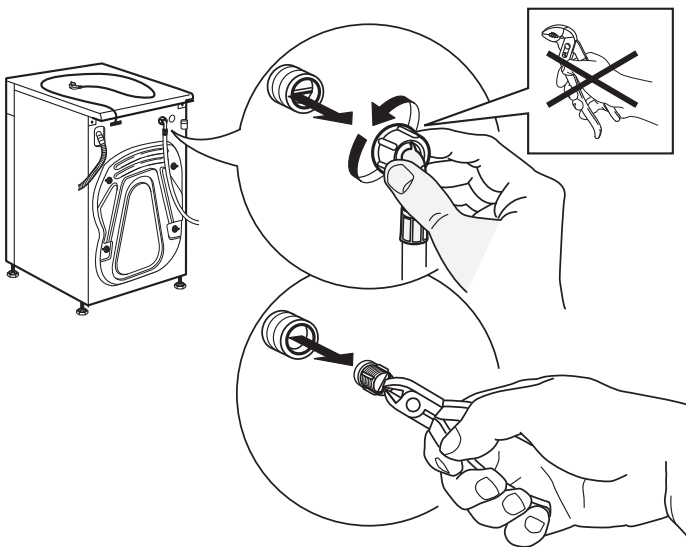

4. Reinscrivere il filtro a rete. Ricollegare il tubo di carico al rubinetto dell'acqua e alla lavatrice. Non usare utensili per collegare il tubo di carico. Aprire il rubinetto dell'acqua e controllare che tutti i collegamenti siano ben stretti.

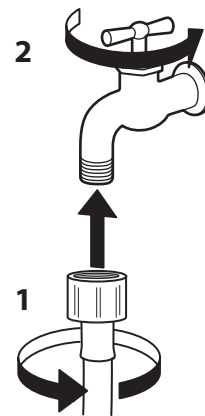
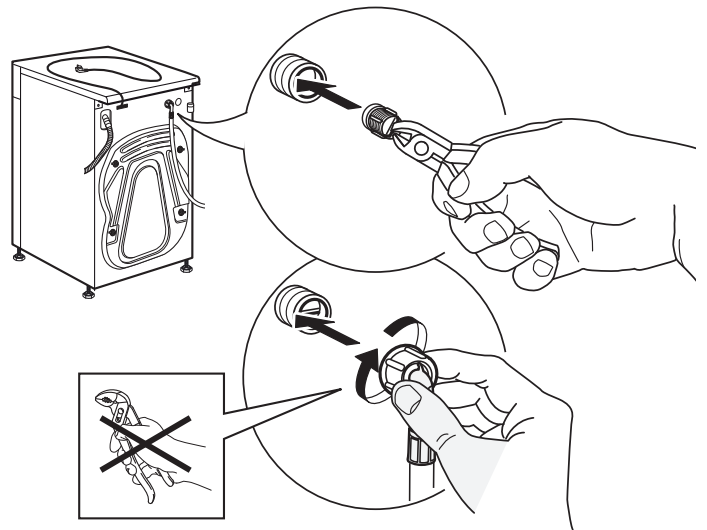

PULIZIA DELLA VASCHETTA DEL DETERATIVO

1. Rimuovere la vaschetta del detersivo premendo il tasto di sblocco e tirando la vaschetta.

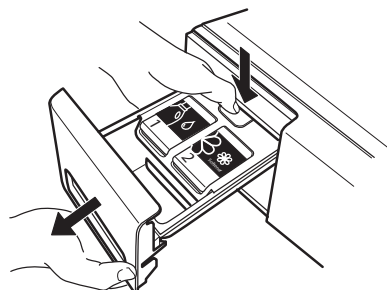

2. Rimuovere il coperchio dalla vaschetta del detersivo facendo attenzione a non danneggiare le parti funzionali sul lato inferiore del coperchio.

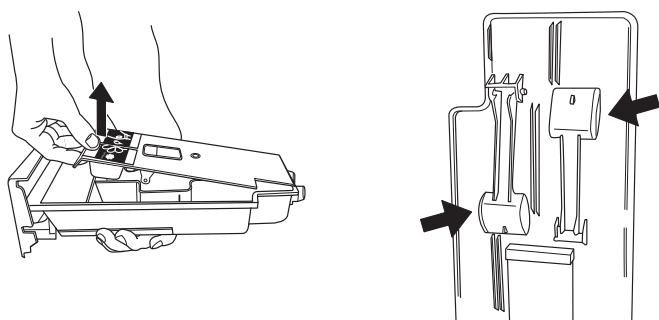

3. FACOLTATIVO: se una vaschetta contiene ancora una buona quantità di detersivo o ammorbidente, può essere utile raccogliermo per un uso successivo. I due tappi in gomma posti sul lato posteriore del fondo della vaschetta sono removibili. Se necessario, rimuovere il tappo e raccogliere il detersivo o l'ammorbidente in un recipiente.

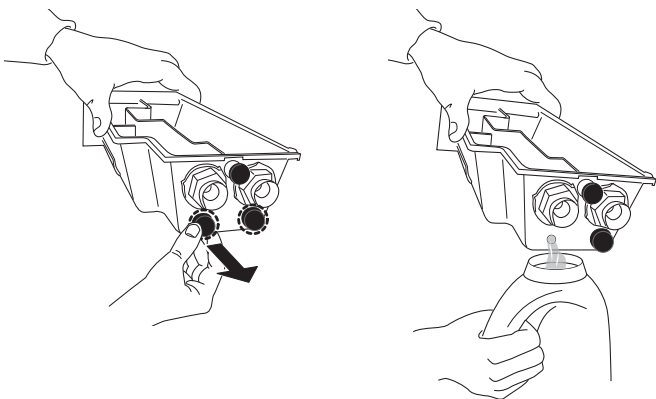

4. Lavare le parti sotto l'acqua corrente, rimuovendo tutti i residui di detersivo e ammorbidente. Fare particolare attenzione a non danneggiare le parti funzionali situate sul retro del coperchio.

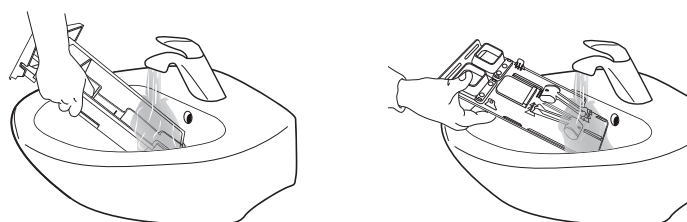

5. Asciugare con un panno morbido.

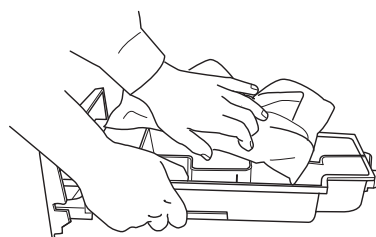

6. Solo se sono stati rimossi i tappi in gomma per vuotare le vaschette (punto 3): reinserire i tappi in gomma. **Accertarsi che siano inseriti fino in fondo**, per evitare possibili fuoriuscite di detersivo.

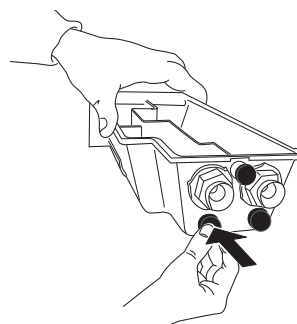

7. Riasssemblare la vaschetta del detersivo e richiuderla. Assicurarsi che sia inserita completamente; in caso contrario, la lavatrice non si avvierà.

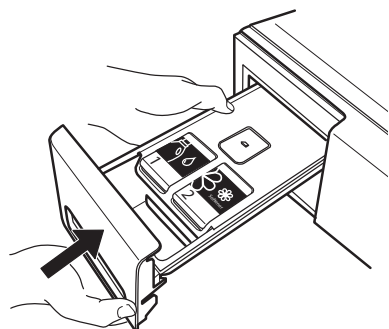

PULIZIA DEL FILTRO DELL'ACQUA / SCARICO DELL'ACQUA RESIDUA

⚠ AVVERTENZA

Prima di pulire il filtro dell'acqua o di scaricare l'acqua residua, spegnere la lavatrice e staccarla dalla rete elettrica. Se si è usato un programma di lavaggio ad alta temperatura, attendere che l'acqua si raffreddi prima di scaricarla.

Pulire il filtro dell'acqua regolarmente, per evitare che l'acqua rimanga nell'apparecchio dopo il lavaggio a causa dell'ostruzione del filtro. Se lo scarico dell'acqua è ostruito, il display indica un possibile intasamento del filtro.

1. Rimuovere lo zoccolo: Premere le linguette a sinistra e a destra per sbloccare lo zoccolo e rimuoverlo.

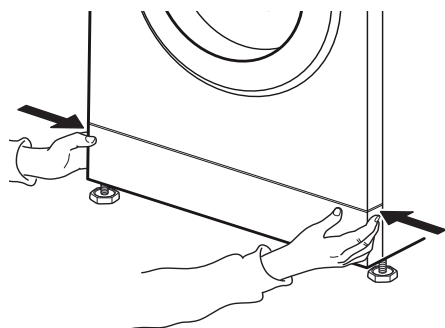

Disporre un recipiente basso e largo sotto il filtro dell'acqua in modo da raccogliere l'acqua residua.

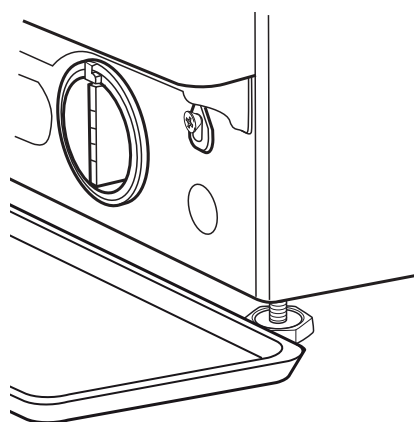

2. Recipiente per l'acqua di scarico:
Se la lavatrice è dotata di un tubo di scarico di emergenza:
Predisporre un recipiente piatto per l'acqua di scarico. Staccare il tubo di scarico di emergenza dalla base della lavatrice.

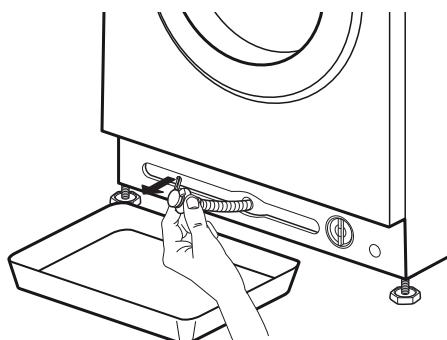

Se la lavatrice non dispone di un tubo di scarico di emergenza:

3. Scarico acqua:
Se la lavatrice è dotata di un tubo di scarico di emergenza:
Rimuovere il tappo all'estremità del tubo e lasciar defluire l'acqua nel recipiente. Quando il recipiente è pieno d'acqua, applicare il tappo all'estremità del tubo e vuotare il recipiente. Ripetere la procedura fino alla completa fuoriuscita dell'acqua. A questo punto, chiudere il tubo di scarico di emergenza con il tappo e reinserire il tubo nella base della lavatrice.

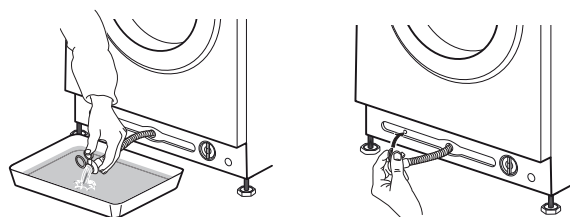

Se la lavatrice non dispone di un tubo di scarico di emergenza:

Ruotare lentamente il filtro in senso antiorario fino alla completa fuoriuscita dell'acqua. Lasciar defluire l'acqua senza rimuovere il filtro.

Quando il recipiente è pieno, chiudere il filtro dell'acqua ruotandolo in senso orario. Vuotare il recipiente. Ripetere la procedura fino alla completa fuoriuscita dell'acqua.

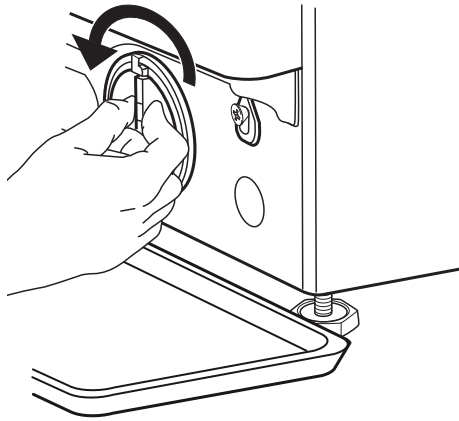

4. Rimuovere il filtro: Disporre un telo di cotone sotto il filtro dell'acqua, in modo che possa assorbire una piccola quantità di acqua residua. Rimuovere quindi il filtro dell'acqua ruotandolo in senso antiorario.

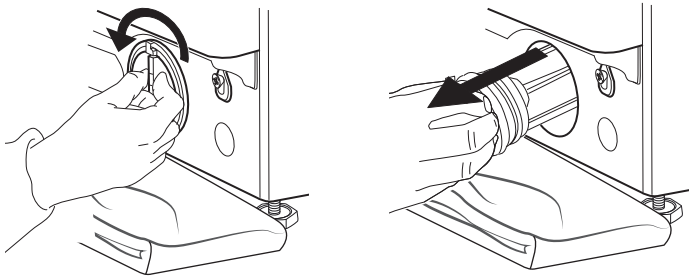

5. Pulire il filtro dell'acqua: rimuovere i residui dal filtro e lavarlo sotto l'acqua corrente.

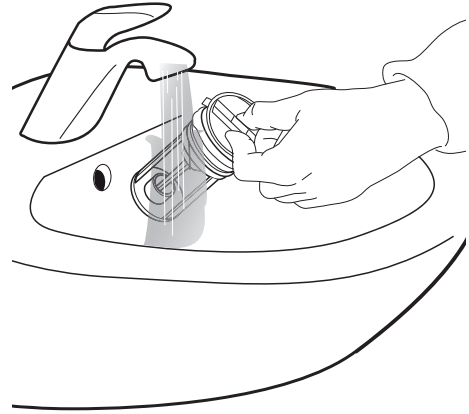

6. Inserire il filtro dell'acqua e reinstallare lo zoccolo: Reinserire il filtro dell'acqua ruotandolo in senso orario. Continuare a ruotare fin dove possibile; l'impugnatura del filtro deve trovarsi in posizione verticale. Per provare la tenuta del filtro, versare circa 1 litro d'acqua nella vaschetta del detersivo. Reinstallare lo zoccolo.

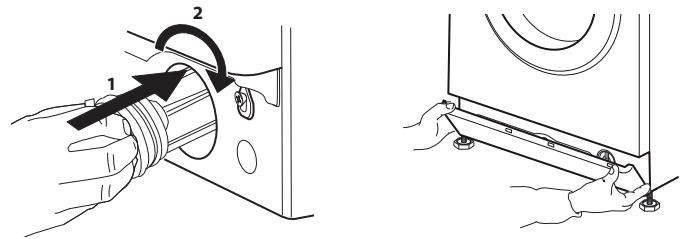

TRASPORTO E MOVIMENTAZIONE

AVVERTENZA

Non sollevare la lavatrice tenendola per il piano superiore.

- 1.** Staccare la spina dalla presa di corrente e chiudere il rubinetto dell'acqua.
- 2.** Controllare che lo sportello e la vaschetta del detersivo siano ben chiusi.
- 3.** Scollegare il tubo di carico dal rubinetto dell'acqua, quindi staccare il tubo di scarico. Rimuovere tutta l'acqua residua dai tubi, e fissarli in modo che non possano essere danneggiati durante il trasporto.

- 4.** Riapplicare i bulloni di trasporto. Seguire, in ordine inverso, la procedura per la rimozione dei bulloni di trasporto descritta nelle Istruzioni per l'installazione.

Importante: non trasportare la lavatrice senza avere applicato i bulloni di trasporto.

GUIDA ALLA RICERCA GUASTI

La lavatrice è dotata di varie funzioni automatiche di sicurezza e segnalazione. Queste funzioni rilevano e segnalano le anomalie di funzionamento e gli interventi di manutenzione richiesti.

Le anomalie sono spesso di lieve entità e possono essere risolte entro pochi minuti.

In caso di guasto, è possibile che la spia di rilevamento al centro del pannello comandi lampeggi.

PROBLEMA	POSSIBILE CAUSA	SOLUZIONE
La lavatrice non si avvia e le spie sono spente	Nessun collegamento alla rete elettrica	Inserire la spina nella presa di corrente
	La presa o il fusibile non funzionano	Provarne il funzionamento con una lampada, far riparare i componenti difettosi
	Interruzione di corrente	La lavatrice ripartirà automaticamente al ripristino della corrente elettrica
La lavatrice non si avvia dopo aver premuto il tasto "Avvio/Pausa"	Lo sportello non è chiuso correttamente	Chiudere lo sportello spingendolo fino allo scatto
	È attivo il blocco dei tasti	Premere il tasto con il simbolo a chiave per almeno 3 secondi per disattivare il blocco dei tasti
	La vaschetta del detersivo non è inserita correttamente	Spingere fino in fondo la vaschetta del detersivo nell'apposito scomparto
La lavatrice si arresta durante il programma e la spia "Avvio/Pausa" lampeggia	È attiva l'opzione Antipiega (= posizione del tasto Centrifuga)	Terminare la fase Antipiega scaricando l'acqua o avviando la centrifuga (vedere "Antipiega" – FUNZIONI E OPZIONI).
	Il programma è stato interrotto, forse con l'apertura dello sportello	Controllare che lo sportello sia chiuso. Premere "Avvio/Pausa" per procedere con il programma
	Si è attivato il sistema di sicurezza: l'indicatore di errore si accende e/o il display segnala un'anomalia (F...); è possibile che il rubinetto dell'acqua sia chiuso	Vedere il paragrafo "Indicatori di errore". Controllare che il rubinetto dell'acqua sia aperto e che il tubo di carico non sia piegato.
La vaschetta del detersivo contiene residui di detersivo dopo la fine del programma	La pressione di carico dell'acqua è troppo bassa; è possibile che il filtro a rete posto nel tubo di carico dell'acqua sia intasato	Controllare che il rubinetto dell'acqua sia aperto. Controllare i filtri a rete del tubo di carico: vedere la sezione MANUTENZIONE E PULIZIA / Pulizia dei filtri nel tubo di carico dell'acqua

PROBLEMA	POSSIBILE CAUSA	SOLUZIONE
La lavatrice vibra durante la centrifuga	I bulloni di trasporto non sono stati rimossi (!)	Rimuovere i bulloni di trasporto come descritto nelle ISTRUZIONI PER L'INSTALLAZIONE
	La lavatrice non è stabile e in piano sui quattro piedini	Regolare i piedini (ISTRUZIONI PER L'INSTALLAZIONE). Controllare che la lavatrice sia in piano e stabilmente in appoggio sul pavimento.
Sul pannello comandi lampeggia la velocità di centrifuga "0" e/o la biancheria è ancora molto bagnata	Lo sbilanciamento del carico ha impedito che fosse effettuato il ciclo di centrifuga a protezione della lavatrice	Se si desidera centrifugare la biancheria bagnata, aggiungere altri capi di dimensioni diverse e avviare il programma "Risciacquo & Centrifuga". Evitare i carichi formati da pochi capi voluminosi e assorbenti; lavare in uno stesso carico capi di dimensioni diverse
Il risultato della centrifuga è insoddisfacente	Il tasto "Centrifuga" è stato impostato su una velocità bassa.	Selezionare e avviare il programma "Centrifuga" con una velocità più elevata (se selezionabile).
	Lo sbilanciamento del carico durante la centrifuga ha impedito che fosse effettuato il ciclo di centrifuga finale.	Vedere la riga precedente.
	Un'eccessiva formazione di schiuma ha impedito che fosse effettuata la centrifuga.	Avviare il programma "Risciacquo & Centrifuga". Evitare di utilizzare dosi eccessive di detersivo. Regolare e utilizzare la funzione "EcoDose".
Residui di detersivo sulla biancheria dopo il lavaggio	È stato usato troppo detersivo in polvere / la qualità del detersivo non è adatta.	Evitare dosi eccessive di detersivo. Spazzolare il tessuto. Usare l'opzione "Extra risciacquo" (se selezionabile). Usare un detersivo liquido / un detersivo speciale per capi neri o scuri.
La lavatrice si ferma durante il programma / il programma non sembra procedere / durante l'interruzione, sul display compare un'animazione	La fase del programma non prevede movimenti del cestello.	Alcuni programmi di lavaggio comprendono fasi in cui il cestello si ferma, che possono durare anche 2 minuti.
	L'eccessiva formazione di schiuma (forse per una sovradosaggio di detersivo) ha interrotto il programma. Questa interruzione può ripetersi varie volte finché la schiuma non si riduce a un livello sufficiente.	Il programma riprenderà automaticamente non appena la schiuma si sarà ridotta a sufficienza. Se il display mostra l'indicazione Fod (=errore per sovradosaggio), vedere la tabella INDICATORI E MESSAGGI DI ERRORE.
	È stata rilevata una tensione elettrica insufficiente o eccessiva.	Il programma riprenderà automaticamente non appena la tensione di rete rientrerà nell'intervallo corretto.

PROBLEMA	POSSIBILE CAUSA	SOLUZIONE
La durata del programma è più lunga o più corta di quella indicata nella tabella dei programmi o sul display.	La lavatrice si adatta a vari fattori che incidono sulla durata dei programmi, come il volume di carico, l'eccessiva formazione di schiuma, lo sbilanciamento del carico, un riscaldamento prolungato a causa della bassa temperatura dell'acqua di mandata, ecc.. Quando la durata del programma viene ricalcolata, sul display compare un'animazione.	Evitare i carichi formati da pochi capi voluminosi e assorbenti; caricare insieme capi di dimensioni diverse. Non usare dosi eccessive di detersivo – rispettare le dosi consigliate dal produttore. Regolare e utilizzare la funzione "EcoDose".
Lo sportello è bloccato, con o senza indicazioni di errore, e il programma non procede.	Lo sportello è bloccato a causa di un'interruzione di corrente.	Il programma riprenderà automaticamente al ripristino della rete elettrica.
	La lavatrice è ferma (come descritto nella sezione precedente "La lavatrice si ferma...").	Il programma riprenderà automaticamente non appena la causa dell'interruzione si sarà risolta.
	Il livello dell'acqua o la temperatura sono troppo alti, oppure si è guastato un componente elettrico.	Vedere le istruzioni da seguire nella sezione "Assistenza": guasto della serratura" / FdL / F29 nella sezione Indicatori di errore.
La luce del cestello (se presente) non si accende più.	È necessario sostituire la lampadina.	Chiamare il Servizio Assistenza per il cambio della lampadina.
Il programma non si avvia; il display indica che la vaschetta del detersivo non è inserita correttamente.	La vaschetta del detersivo non è inserita completamente nello scomparto; la vaschetta non è a contatto con il punto di collegamento alla fine dello scomparto.	Spingere la vaschetta del detersivo fino in fondo nello scomparto.
Il display indica che è attiva la modalità demo	La modalità demo destinata ai partner commerciali non è stata disattivata dopo una dimostrazione	Premere simultaneamente il secondo tasto da destra e il secondo tasto da sinistra sul pannello comandi. La modalità demo sarà disattivata e la lavatrice potrà essere utilizzata normalmente.

INDICATORI E MESSAGGI DI ERRORE

La tabella seguente contiene le possibili cause di errore e le relative soluzioni.

Se una volta eliminata la causa dell'errore il problema persiste, premere il tasto Acceso/Spento per almeno tre secondi. Se l'indicazione di errore

persiste, chiudere il rubinetto dell'acqua, spegnere la lavatrice, staccarla dalla rete elettrica e chiamare il Servizio Assistenza.

L'indicatore di errore si accende	Messaggio sul display	Possibile causa	Possibile soluzione
	Apri rubinetto	L'acqua non viene caricata o è insufficiente <ul style="list-style-type: none"> • Il rubinetto dell'acqua è chiuso • Il tubo di carico è piegato • La pressione dell'acqua è troppo bassa • I filtri nel tubo di carico sono intasati • L'acqua nel tubo di carico è gelata 	Aprire il rubinetto dell'acqua. Verificare che il tubo di carico non sia piegato. Controllare che la pressione dell'acqua sia sufficiente. Pulire i filtri nel tubo di carico (MANUTENZIONE E PULIZIA). Installare la lavatrice a una temperatura ambiente di almeno 5°C. Una volta eliminato il problema, premere Avvio/Pausa. Se il problema persiste, premere On/Off per almeno 3 secondi.
	Filtro acqua sporco	L'acqua di scarico non viene espulsa <ul style="list-style-type: none"> • Il tubo di scarico è piegato • Il tubo di scarico è bloccato o gelato • Il filtro è intasato • La pompa è bloccata 	Controllare che il tubo di scarico non sia piegato. Installare la lavatrice a una temperatura ambiente di almeno 5°C. Pulire il filtro dell'acqua come descritto nella sezione PULIZIA DEL FILTRO. Una volta eliminato il problema, premere Avvio/Pausa. Se il problema persiste, premere On/Off per almeno 3 secondi.
	Eccessiva formazione di schiuma	L'eccessiva formazione di schiuma (forse per una dose eccessiva di detersivo) ha interrotto il programma. L'interruzione può ripetersi varie volte finché la schiuma non si riduce a un livello sufficiente.	Avviare il programma "Risciacquo & Centrifuga" con l'opzione Extra risciacquo. Attenersi alle dosi di detersivo consigliate dal produttore. Regolare e utilizzare la funzione "EcoDose". Verificare che il filtro dell'acqua sia pulito.
	Carico sbilanciato	Il carico sbilanciato ha impedito il ciclo di centrifuga per proteggere la lavatrice	Se si desidera centrifugare la biancheria bagnata, aggiungere altri capi di dimensioni diverse e avviare il programma "Risciacquo & Centrifuga". Evitare i carichi formati da pochi capi voluminosi e assorbenti. Lavare in uno stesso carico capi di dimensioni diverse.

Indicazione sul pannello comandi	Possibile causa	Possibile soluzione
 La spia "Apertura porta" lampeggia	Lo sportello non si chiude	Premere con forza lo sportello nella zona della maniglia per chiuderlo correttamente. Premere il tasto "Avvio/Pausa". Se il problema persiste, premere Acceso/Spento per almeno 3 secondi.

L'indicatore di errore si accende	Messaggio sul display	Possibile causa	Possibile soluzione
	FdL (o F29)	Lo sportello non si sblocca.	<p>Premere con forza lo sportello nella zona della maniglia, quindi premere Acceso/Spento per almeno 3 secondi.</p> <p>Se era stato selezionato un ciclo ad alta temperatura, attendere che il carico si raffreddi e premere nuovamente Acceso/Spento per almeno 3 secondi.</p> <p>Accendere la lavatrice. Se il problema persiste, controllare e rimuovere la possibile causa come indicato per l'errore "Pulire il filtro". Accendere nuovamente la lavatrice.</p> <p>Se lo sportello è ancora bloccato, premere Acceso/Spento per almeno 3 secondi.</p> <p>Se lo sportello rimane bloccato, vedere la sezione "SPORTELLO – COME APRIRLO IN CASO DI GUASTO". Prima di scaricare l'acqua e/o aprire lo sportello, aspettare che l'acqua si raffreddi (per i programmi ad alta temperatura).</p>
	Chiamare assistenza F24	Carico eccessivo per un programma con un carico massimo ridotto	<p>Selezionare e avviare il programma "Risciacquo & Centrifuga" per completare il programma di lavaggio interrotto.</p> <p>Non sovraccaricare la lavatrice. Rispettare i volumi di carico massimo indicati nella tabella dei programmi.</p>
		Viene caricata troppa acqua	<p>Chiudere il rubinetto dell'acqua. Premere Acceso/Spento per almeno 3 secondi per scaricare l'acqua; attendere la fine della fase di scarico (sul display comparirà "End").</p> <p>Aprire nuovamente il rubinetto dell'acqua.</p> <p>– Se la lavatrice carica subito acqua (senza che sia stato avviato un programma), si tratta di un guasto a un componente elettrico. Chiudere il rubinetto dell'acqua, spegnere la lavatrice e staccarla dalla rete elettrica. Contattare il Servizio Assistenza.</p>
	Chiamare assistenza F02	Errore del sistema anti-allagamento – rilevata una perdita d'acqua nella base della lavatrice.	<p>Premere Avvio/Pausa. Se il problema persiste, premere Acceso/Spento per almeno 3 secondi. Se il problema persiste, contattare il Servizio Assistenza.</p>
Chiamare assistenza F04 - F99	Guasto di un componente elettrico	<p>Premere il tasto Acceso/Spento per almeno 3 secondi per resettare l'errore. Se il problema persiste, spegnere la lavatrice, chiudere il rubinetto dell'acqua e staccarla dalla rete elettrica; chiamare il Servizio Assistenza.</p>	

SPORTELLO – COME APRIRLO IN CASO DI GUASTO PER ESTRARRE LA BIANCHERIA

Spegnere la lavatrice e staccarla dalla rete elettrica. Chiudere il rubinetto dell'acqua. Attendere che il cestello sia completamente fermo. Non aprire mai lo sportello con il cestello in movimento. Se era stato selezionato un programma ad alta temperatura, attendere che l'acqua e la biancheria si raffreddino.

Scaricare sempre l'acqua prima di aprire lo sportello, premendo Acceso/Spento fino alla comparsa dell'indicazione "rES" sul display, oppure eseguendo la procedura manuale descritta nella sezione SCARICO DELL'ACQUA RESIDUA.

Prima di aprire lo sportello come descritto nella sezione successiva, vedere la descrizione del problema "Lo sportello è bloccato, con o senza indicazioni di errore, e il programma non procede". Se il blocco è dovuto a condizioni temporanee, ad esempio a un'interruzione di corrente, è possibile che alla scomparsa della condizione anomala lo sportello si sblocchi da solo. Se si desidera estrarre subito la biancheria, provare prima a sbloccare lo sportello come descritto in INDICATORI E MESSAGGI DI ERRORE (FdL o F29).

Solo se non si riesce ad aprire lo sportello come descritto nella suddetta sezione, procedere come descritto qui sotto.

In caso di interruzione della rete elettrica, al ripristino della corrente la lavatrice riprenderà il programma da dove era stato interrotto. Se la lavatrice si guasta con lo sportello bloccato e si ha bisogno di estrarre la biancheria:

1. Scaricare l'acqua residua come descritto nella sezione "Scarico dell'acqua residua"

2. Rimuovere la vite servendosi di un cacciavite.

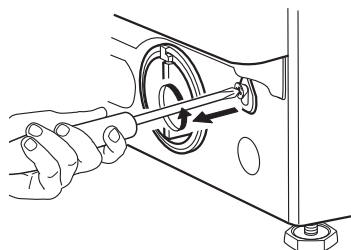

4. Successivamente, fissare nuovamente il laccetto inserendo la vite con l'aiuto del cacciavite.

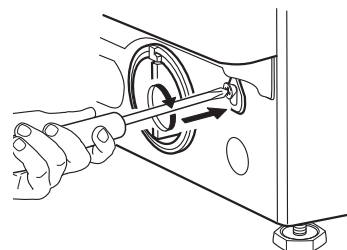

3. Tirare verso il basso la levetta contrassegnata con l'indicazione "Apertura sportello". A questo punto lo sportello si sbloccherà e sarà possibile estrarre la biancheria.

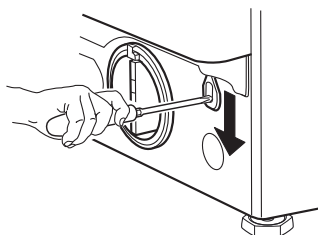

5. Reinstallare lo zoccolo

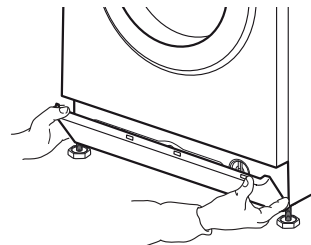

SERVIZIO ASSISTENZA

PRIMA DI CONTATTARE IL SERVIZIO ASSISTENZA

1. Provare a risolvere da soli il problema consultando la sezione **GUIDA ALLA RICERCA GUASTI**.

2. Spegnerne la lavatrice e riaccenderla per verificare se il problema persiste.

SE IL PROBLEMA PERSISTE, CONTATTARE IL SERVIZIO ASSISTENZA

Chiamare il numero riportato sul libretto di garanzia, oppure seguire le istruzioni disponibili sul **sito web www.whirlpool.eu**

Indicare sempre

- Una breve descrizione del problema
- Il modello di lavatrice (vedere la targhetta matricola all'interno dello sportello)
- Il codice di assistenza (sull'adesivo applicato all'interno dello sportello, è il numero che segue la parola "Service")
- Il proprio indirizzo e numero telefonico.

SERVICE 0000 000 00000



Per eventuali riparazioni, rivolgersi a un Servizio Assistenza autorizzato per avere la garanzia di una riparazione a regola d'arte con l'uso di ricambi originali.

Produttore:
Whirlpool Europe s.r.l. - Socio Unico
Viale Guido Borghi 27
21025 Comerio (VA)
Italy

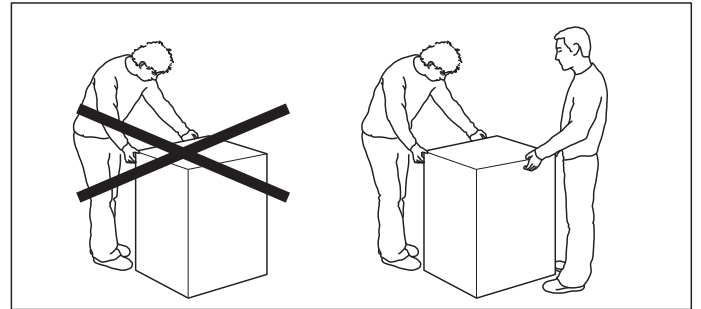
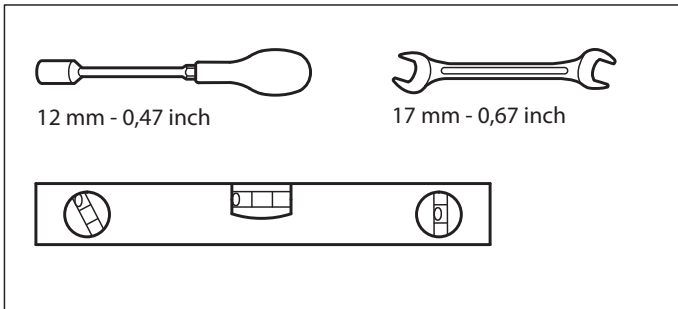
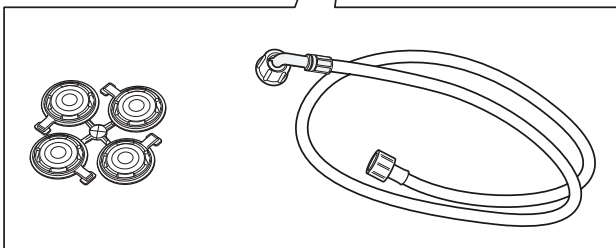
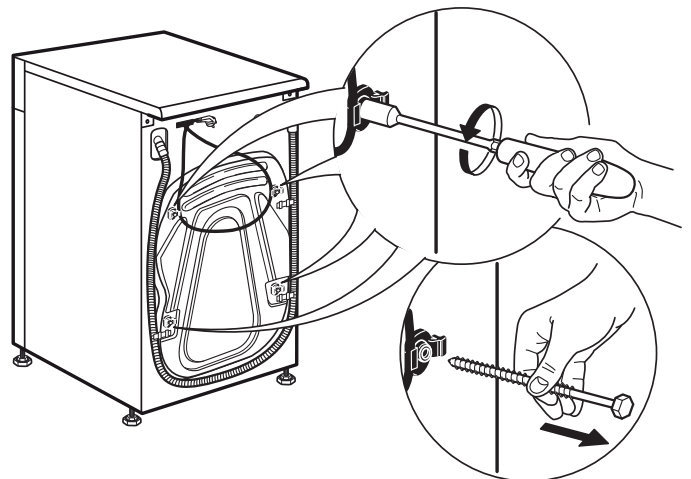
**1.****2.**

3.

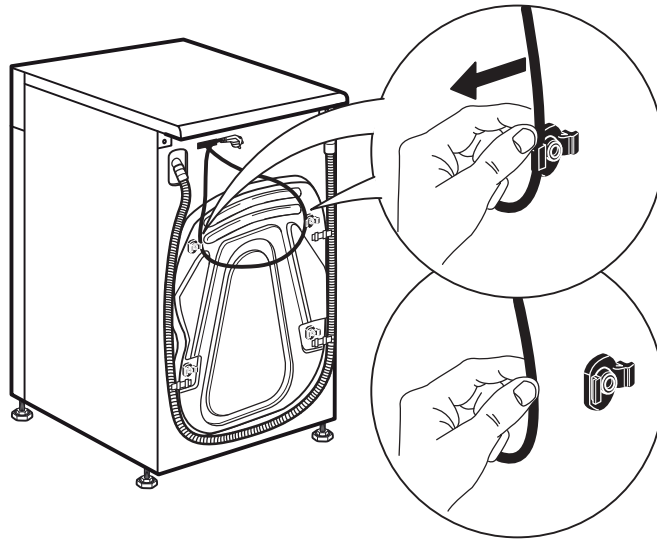

4.

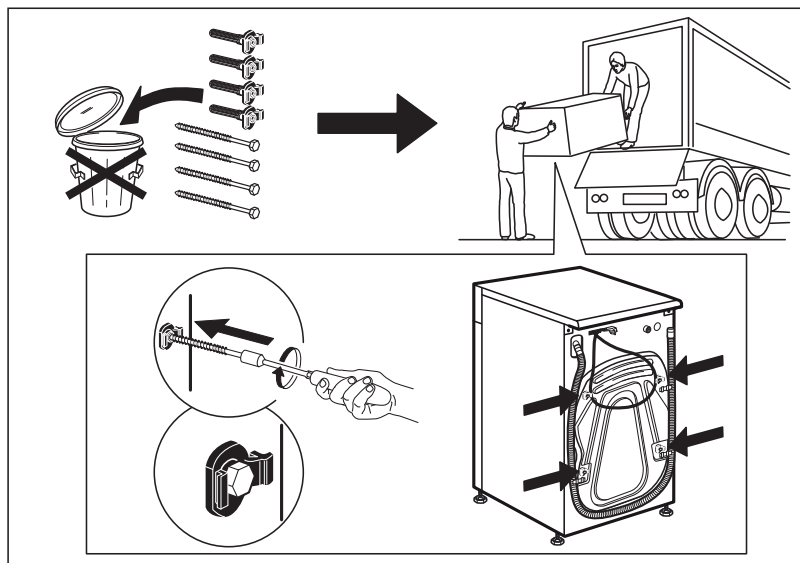
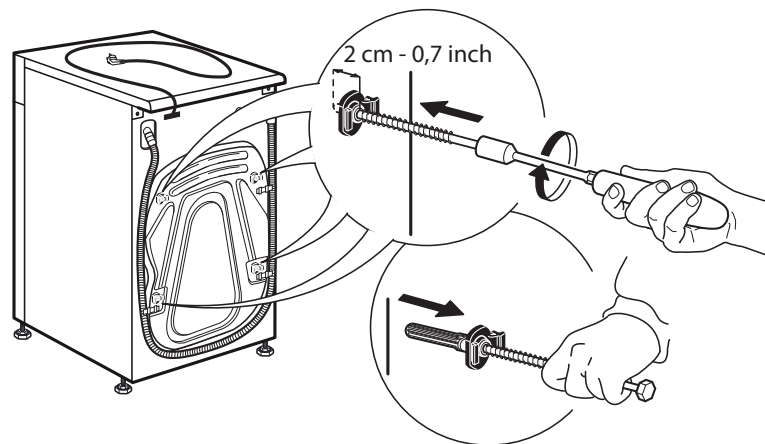

5.

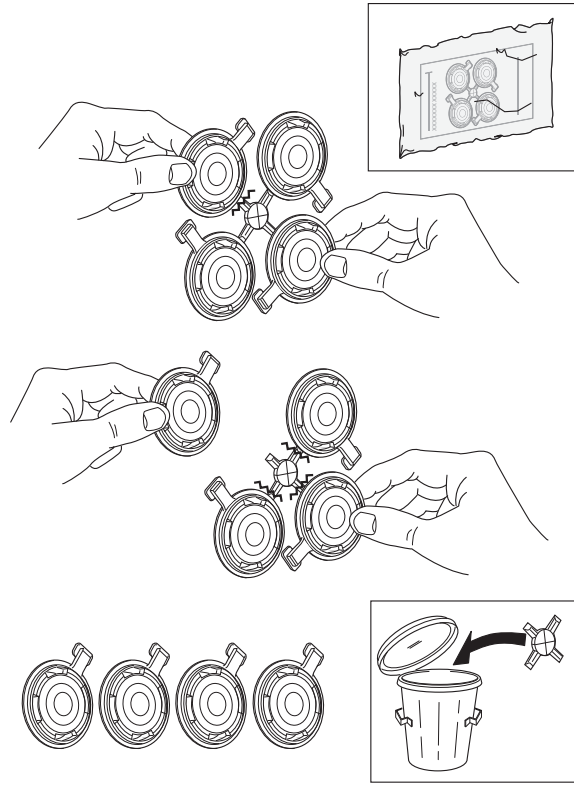

6.

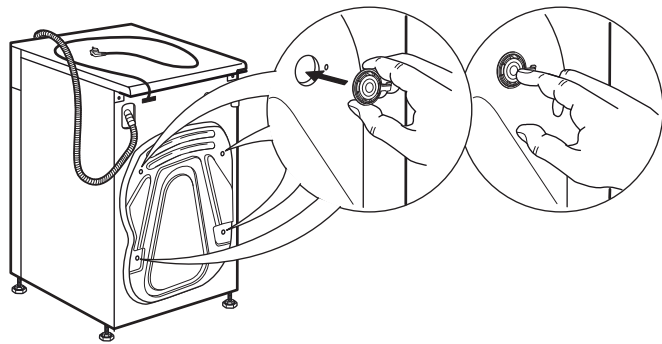

7.

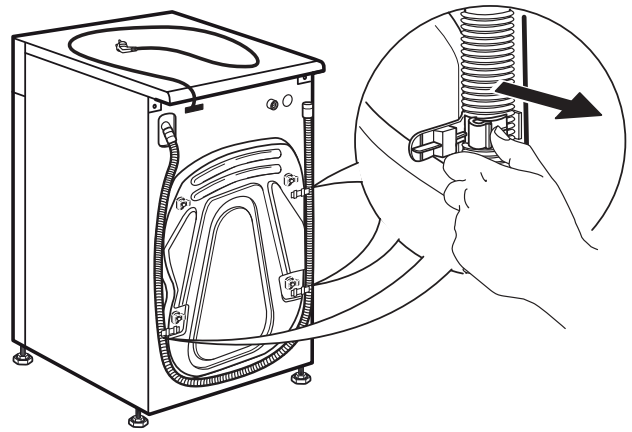

8.

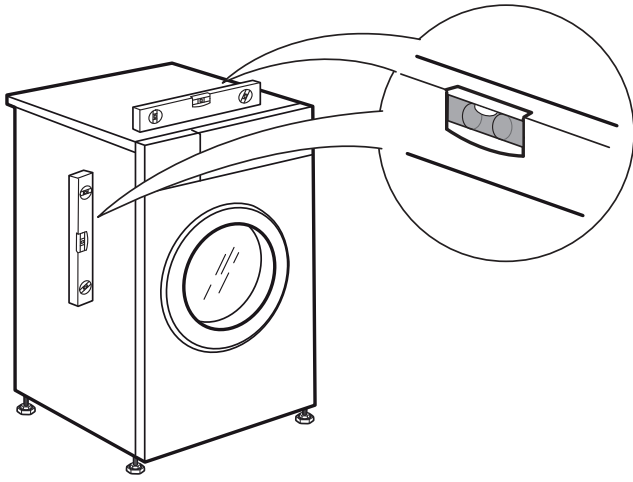

9.

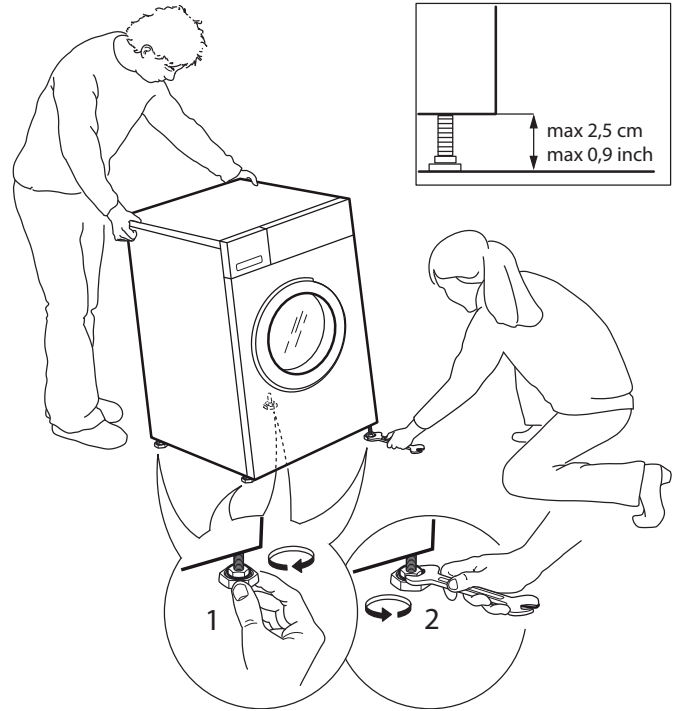

10.

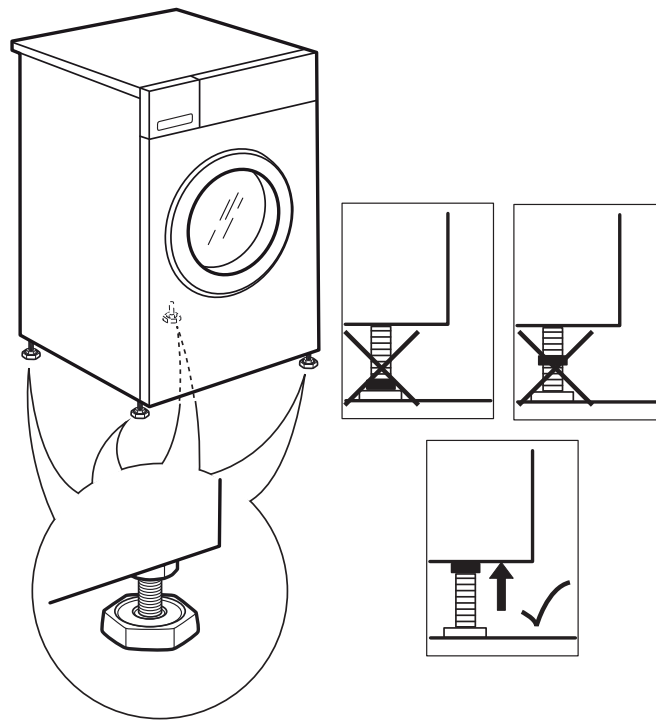

11.

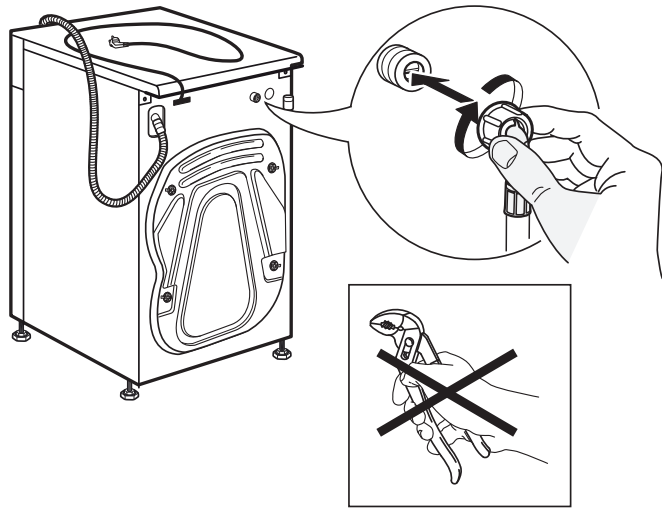

12.

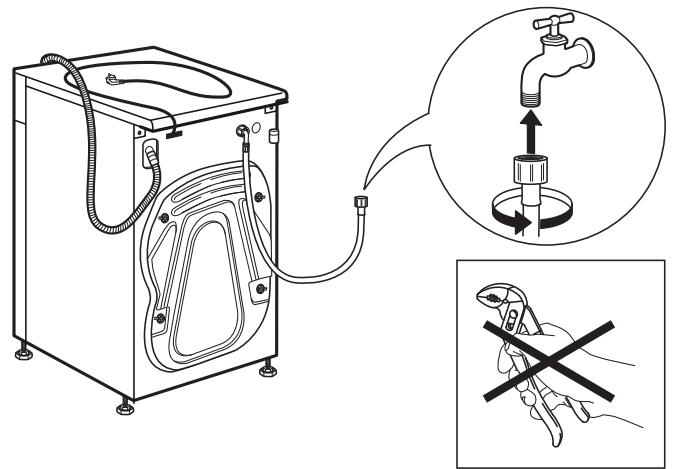

13.

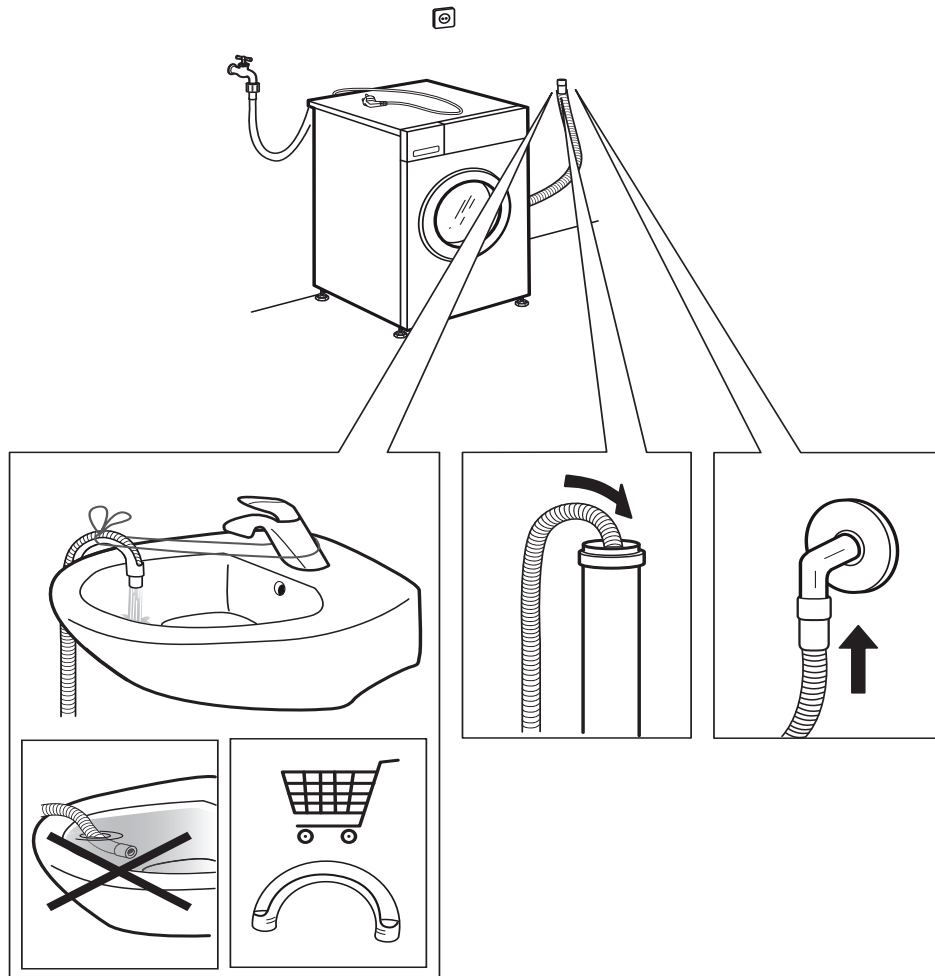

14.

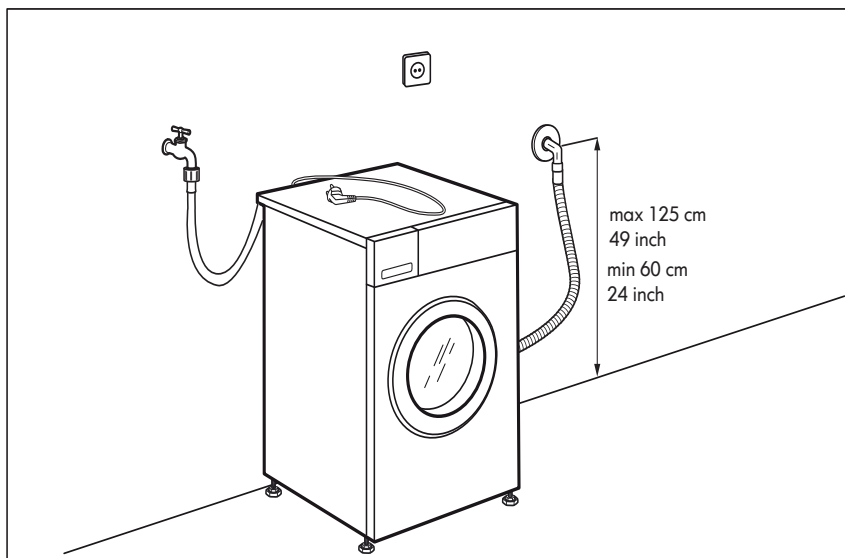
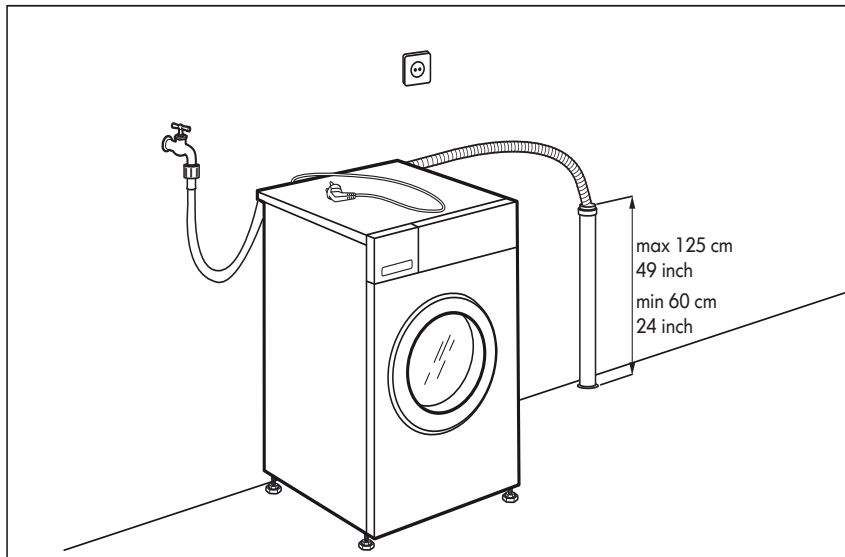
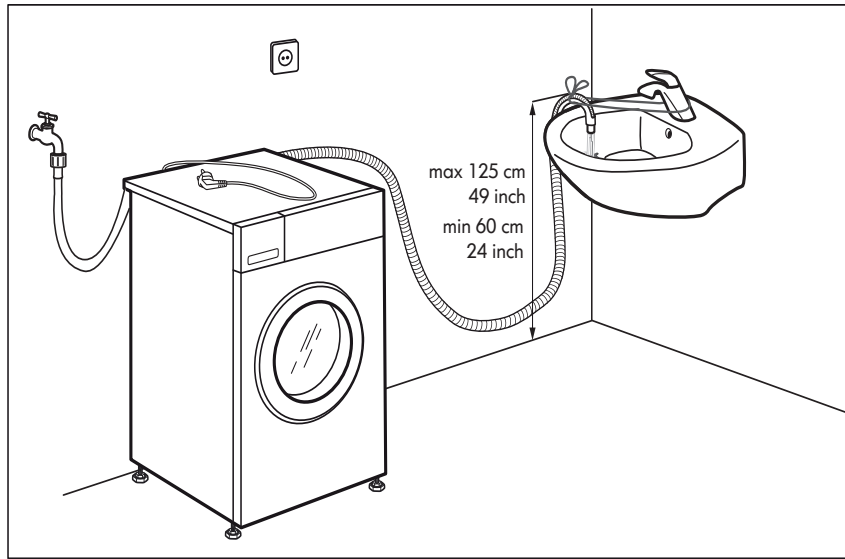

15.

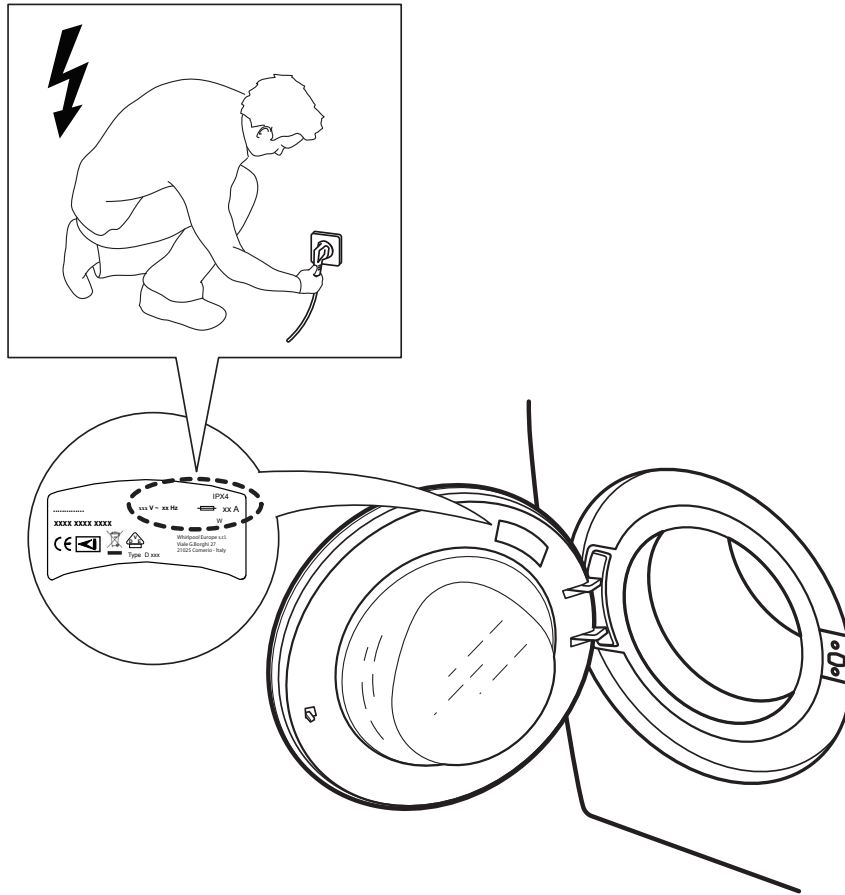

16.

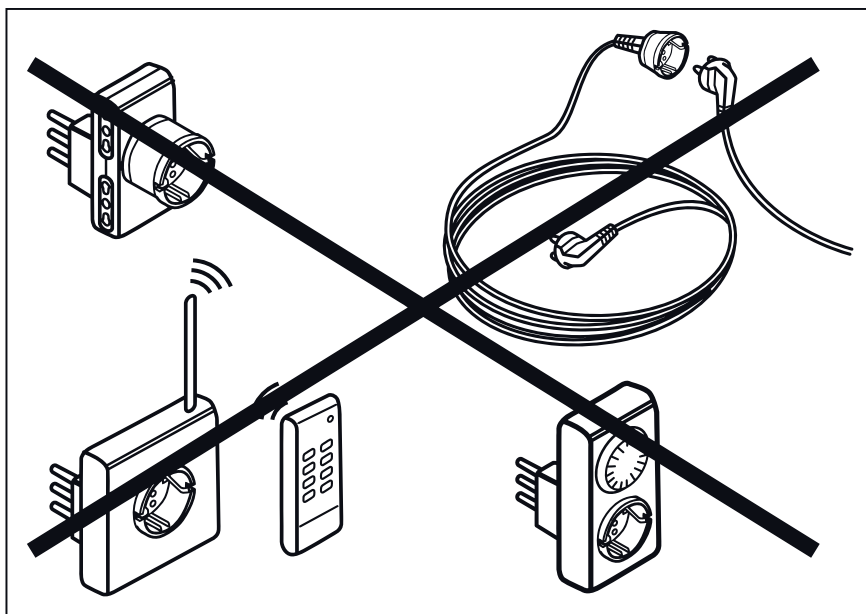



400010823548



SENSING THE DIFFERENCE