



- IT** Guida pratica all'uso
- EN** User instructions
- FR** Mode d'emploi
- DE** Bedienungsanleitung
- ES** Instrucciones para el uso
- PT** Instruções de utilização
- NL** Gebruiksaanwijzing
- SL** Navodilo za uporabo
- HR** Upute za korištenje
- EL** Οδηγίες χρήσεως
- CZ** Návod k použití
- HU** Használati utasítás
- PL** Instrukcja obsługi

CDI 2D36

**LAVASTOVIGLIE
DISHWASHER
LAVE-VAISSELLE
GESCHIRRSPÜLER
LAVAVAJILLAS
MÁQUINA DE LAVAR LOIÇA
AFWASMACHINE
POMIVALNI STROJ
PERILICA POSUDJA
ΠΛΥΝΤΗΡΙΑ ΠΙΑΤΩΝ
MYČKY NÁDOBÍ
MOSOGATÓGÉP
ZMYWARKI**

Complimenti,

con l'acquisto di questo elettrodomestico Candy, Lei ha dimostrato di non accettare compromessi: Lei vuole il meglio.

Candy è lieta di proporLe questa nuova lavastoviglie, frutto di anni di ricerche e di esperienze maturate sul mercato, a contatto diretto con i Consumatori.

Lei ha scelto la qualità, la durata e le elevate prestazioni che questa lavastoviglie Le offre.

Candy Le propone inoltre una vasta gamma di elettrodomestici:

lavatrici, lavastoviglie, lavasciuga, cucine, forni a microonde, forni e piani di cottura, frigoriferi e congelatori.

Chieda al Suo Rivenditore il catalogo completo dei prodotti Candy.

La preghiamo di leggere attentamente le avvertenze contenute nel presente libretto in quanto forniscono importanti indicazioni riguardanti la sicurezza di installazione, d'uso, di manutenzione ed alcuni utili consigli per il migliore utilizzo della lavastoviglie.

Conservi con cura questo libretto per ogni ulteriore consultazione.

Servizio Assistenza Clienti

CERTIFICATO DI GARANZIA CONVENZIONALE: cosa fare?

Il Suo prodotto è garantito, alle condizioni e nei termini riportati sul certificato inserito nel prodotto ed in base alle previsioni del decreto legislativo 24/02, nonché del decreto legislativo 6 settembre 2005, n. 206, per un periodo di 24 mesi decorrenti dalla data di consegna del bene.

Così come riportato nei testi dei Decreti Legislativi citati, il certificato di garanzia dovrà essere da Lei conservato, debitamente compilato, per essere mostrato al Servizio Assistenza Tecnica Autorizzato, in caso di necessità, unitamente ad un documento fiscalmente valido rilasciato dal rivenditore al momento dell'acquisto (bolla di consegna, fattura, scontrino fiscale, altro) sul quale siano indicati il nominativo del rivenditore, la data di consegna, gli estremi identificativi del prodotto ed il prezzo di cessione.

Resta pure inteso che, salvo prova contraria, poiché si presume che i difetti di conformità che si manifestano entro sei mesi dalla consegna del bene esistessero già a tale data, a meno che tale ipotesi sia incompatibile con la natura del bene o con la natura del difetto di conformità, il Servizio di Assistenza Tecnica Autorizzato, verificato il diritto all'intervento, lo effettuerà senza addebitare il diritto fisso di intervento a domicilio, la manodopera ed i ricambi. Per contro, nel successivo periodo di diciotto mesi di vigenza della garanzia, sarà invece onere del consumatore che intenda fruire dei rimedi accordati dalla garanzia stessa provare l'esistenza del difetto di conformità del bene sin dal momento della consegna; nel caso in cui il consumatore non fosse in grado di fornire detta prova, non potranno essere applicate le condizioni di garanzia previste e pertanto il Servizio di Assistenza Tecnica Autorizzato effettuerà l'intervento addebitando al consumatore tutti i costi relativi.

CANDYSICURPIU'

Le ricordiamo inoltre che sullo stesso certificato di garanzia convenzionale Lei troverà le informazioni ed i documenti necessari per una copertura sino a 5 anni e così, in caso di guasto, non pagare il diritto fisso di intervento a domicilio, la manodopera ed i ricambi.

Per qualsiasi informazione necessitasse, La preghiamo rivolgersi al numero telefonico del Servizio Clienti **199 12 13 14**.

ANOMALIE E MALFUNZIONAMENTI: a chi rivolgersi ?

Per qualsiasi necessità il centro assistenza autorizzato è a Sua completa disposizione per fornirLe i chiarimenti necessari; comunque qualora il Suo prodotto presenti anomalie o mal funzionamenti, prima di rivolgersi al Servizio Assistenza Autorizzato, consigliamo **vivamente** di effettuare i controlli indicati nel capitolo "**Ricerca piccoli guasti**".

UN SOLO NUMERO TELEFONICO PER OTTENERE ASSISTENZA.

Qualora il problema dovesse persistere, componendo il "**Numero Utile**" sotto indicato, sarà messo in contatto direttamente con il Servizio Assistenza Tecnica Autorizzato che opera nella Sua zona di residenza.

Attenzione:

la chiamata è a pagamento; il costo verrà comunicato, tramite messaggio vocale, dal Servizio clienti dell'operatore telefonico utilizzato. Dettagli sono presenti sul sito internet **www.candy.it**.

MATRICOLA DEL PRODOTTO. Dove si trova?

E' indispensabile che comunichi al Servizio Assistenza Tecnica Autorizzato la sigla del prodotto ed il numero di matricola (16 caratteri che iniziano con la cifra 3) che troverà sul certificato di garanzia oppure sulla targa matricola posta all'interno dello sportello, sul bordo superiore destro. In questo modo Lei potrà contribuire ad evitare trasferte inutili del tecnico, risparmiando oltretutto i relativi costi.



DESCRIZIONE DEI COMANDI

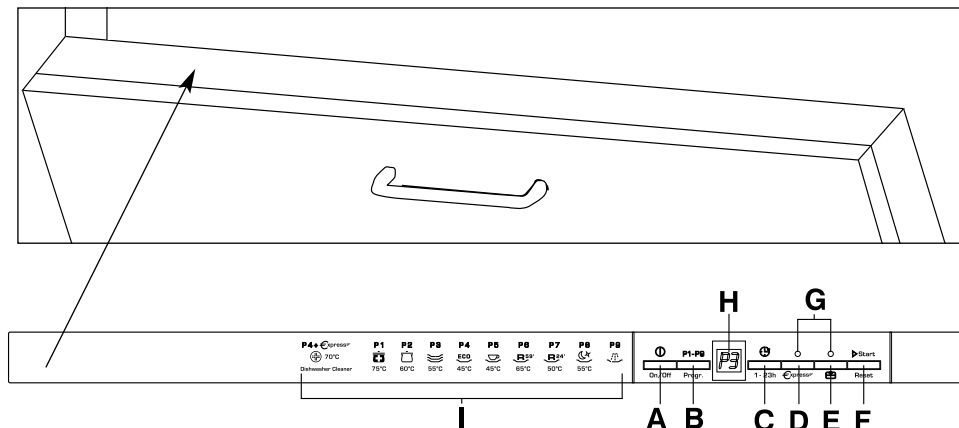

- A** Pulsante "ON/OFF"
- B** Pulsante "SELEZIONE PROGRAMMA"
- C** Pulsante "PARTENZA DIFFERITA"
- D** Pulsante opzione "EXPRESS"
- E** Pulsante opzione "ALL IN 1"
- F** Pulsante "START"/"RESET"
(avvio/annullamento programma)
- G** Spie "SELEZIONE OPZIONE"
- H** Display digitale
- I** Descrizione programmi

DIMENSIONI		
Larghezza x Altezza x Profondità (cm)	59,8 x 81,8 ÷ 89,8 x 55	
Ingombro con porta aperta (cm)	117	
DATI TECNICI		
Coperti (EN 50242)	13	
Capacità con pentole e piatti	8 persone	
Pressione nell'impianto idraulico (MPa)	Min. 0,08 - Max. 0,8	
Ampere fusibile / Potenza max. assorbita / Tensione d'alimentazione	Vedere targhetta dati	
CONSUMI (programmi principali)*		
Programma	Energia (kWh)	Acqua (L)
IGIENIZZANTE	2,00	19,5
UNIVERSALE	1,38	13,5
ECO	0,92	10
RAPIDO 24'	0,59	9
Consumo di energia nei modi spento e stand-by: 0,45 W / 0,45 W		
*Valori misurati in laboratorio secondo la Norma Europea EN 50242 (nell'uso quotidiano, sono possibili differenze).		

SCelta DEL PROGRAMMA E FUNZIONI PARTICOLARI

Impostazione dei programmi

- Aprire lo sportello ed introdurre le stoviglie da lavare.
- Premere il pulsante "**ON/OFF**" per circa **2** secondi.
Sul display verranno visualizzati due trattini.
- Scegliere un programma premendo il pulsante "**SELEZIONE PROGRAMMA**".
- Se si desidera selezionare un'opzione, premere il pulsante corrispondente (la relativa spia s'illuminerà).

Le opzioni possono essere attivate o disattivate ENTRO un minuto dalla partenza del programma.

- Premere il pulsante "**START**". Il display visualizzerà il tempo di durata del programma, alternando l'indicazione delle ore a quella dei minuti [Es: (1 ora) / (25 minuti)].
- Chiudere lo sportello (dopo un segnale acustico, il programma si avvierà automaticamente).

*ENTRO un minuto dalla partenza del ciclo di lavaggio, è possibile scegliere un altro programma, semplicemente premendo il pulsante "**SELEZIONE PROGRAMMA**".*

Programmi "IMPULSE"

I programmi "IMPULSE" utilizzano una tecnica di lavaggio ad impulsi, che riduce i consumi, il rumore e migliora le prestazioni.

IMPORTANTE

Il funzionamento "intermittente" della pompa di lavaggio **NON** è indice di un malfunzionamento, ma è una caratteristica particolare del lavaggio ad impulsi ed è quindi segnale del corretto svolgimento del programma.

Interruzione di un programma

Sconsigliamo l'apertura dello sportello durante lo svolgimento del programma, in particolare durante la fase centrale del lavaggio e del risciacquo finale caldo. Tuttavia, se a programma avviato si apre lo sportello (per esempio perché si vogliono aggiungere delle stoviglie) la macchina si ferma automaticamente e sul display viene visualizzato lampeggiante il tempo rimanente alla fine del ciclo. Richiudendo lo sportello, **senza premere alcun pulsante**, il ciclo ripartirà dal punto in cui era stato interrotto.



ATTENZIONE!

Se si apre lo sportello mentre la lavastoviglie è nella fase di asciugatura, viene attivato un segnale acustico per avvisare che il ciclo non è ancora terminato.

Modifica di un programma in corso

Se si vuole cambiare o annullare un programma già in corso, procedere nel seguente modo:

- Aprire lo sportello.
- Tenere premuto per almeno **3** secondi il pulsante "**RESET**". Sul display verrà visualizzato "**00**" e verranno emessi dei segnali acustici.
- Il programma in corso verrà annullato. Sul display verranno visualizzati due trattini.
- A questo punto sarà possibile impostare un nuovo programma.



ATTENZIONE!

Prima di far partire un nuovo programma, è bene accertarsi che non sia già stato asportato il detersivo; se lo fosse, ripristinare la dose nel contenitore.

Nel caso d'interruzione di corrente, la lavastoviglie conserverà in memoria il programma in fase di svolgimento che verrà ripreso, dal punto in cui era stato interrotto, non appena sarà ripristinata l'alimentazione elettrica.

Fine del programma

La fine del programma verrà indicata tramite un segnale acustico (se non disattivato) della durata di 5 secondi, ripetuto per 3 volte ad intervalli di 30 secondi.

La lavastoviglie si spengerà automaticamente.

Pulsanti opzione

Pulsante "EXPRESS"

Questo pulsante consente un risparmio di tempo e di energia mediamente del 25% (a seconda del ciclo scelto) riducendo il riscaldamento finale dell'acqua ed i tempi d'asciugatura, durante l'ultimo risciacquo.

E' consigliato per il lavaggio serale, se non è necessario riavere subito, perfettamente asciutte, le stoviglie appena lavate.

Per ottenere una migliore asciugatura, si consiglia di socchiudere la porta a fine ciclo, per favorire la circolazione naturale dell'aria nella lavastoviglie.

Pulsante "ALL IN 1"

Questa opzione permette l'utilizzo ottimale dei detersivi combinati "ALL in 1" ("3 in 1"/"4 in 1"/"5 in 1"). Premendo questo pulsante, il programma di lavaggio impostato viene modificato in modo da ottenere la migliore prestazione dai detersivi combinati; inoltre, viene disattivato l'indicatore di mancanza sale.



ATTENZIONE!

Una volta selezionata, l'opzione resta attiva (spia corrispondente accesa) anche per successivi programmi di lavaggio e potrà essere disattivata (spia corrispondente spenta) solo premendo nuovamente il relativo pulsante.

IMPORTANTE

L'uso di quest'opzione è raccomandato specialmente in caso di utilizzo del programma RAPIDO 24', la cui durata sarà prolungata di circa 15 minuti per consentire una migliore azione del detersivo in pastiglie.

Indicazione mancanza sale

Quando diviene necessario provvedere a riempire il contenitore del sale, all'accensione della lavastoviglie sul display verrà visualizzato "SL" lampeggiante.

La comparsa di macchie biancastre sulle stoviglie è generalmente un indice importante di mancanza del sale.

Pulsante "PARTENZA DIFFERITA" 1-23 h

Questo pulsante permette di programmare l'avvio del ciclo di lavaggio, con un ritardo compreso tra 1 e 23 ore.

Per impostare la partenza ritardata procedere nel seguente modo:

- Premere il pulsante "PARTENZA DIFFERITA" (sul display verrà visualizzata la scritta "00").
- Premere nuovamente il pulsante per incrementare il ritardo in ore (ad ogni pressione il ritardo viene incrementato di 1 ora, fino ad un massimo di 23).
- Per avviare il conteggio, premere il pulsante "START". Alla fine del conteggio, il programma partirà automaticamente.

Se si desidera vedere il programma impostato, premere il pulsante "SELEZIONE PROGRAMMA".

Se si desidera annullare la partenza ritardata procedere nel seguente modo:

■ Tenere premuto per almeno **3** secondi il pulsante "**RESET**". Sul display verrà visualizzato "**00**" e verranno emessi dei segnali acustici.

■ La partenza ritardata ed il programma selezionato verranno annullati. Sul display verranno visualizzati due trattini.

■ A questo punto, se si desidera far partire la lavastoviglie, sarà necessario impostare nuovamente il programma desiderato ed eventualmente selezionare i pulsanti opzione, come indicato nel paragrafo "**IMPOSTAZIONE DEI PROGRAMMI**".

Esclusione segnalazione acustica di FINE PROGRAMMA

La segnalazione acustica di fine programma può essere disattivata nel seguente modo:

IMPORTANTE
Iniziare la procedura **SEMPRE** dalla condizione di lavastoviglie spenta.

1. Mantenere premuto il pulsante "**SELEZIONE PROGRAMMA**" e contemporaneamente **accendere** la lavastoviglie con il pulsante "**ON/OFF**" (verrà emesso un breve suono).
2. Continuare a tenere premuto il pulsante "**SELEZIONE PROGRAMMA**" per almeno **15** secondi (durante questo periodo si udiranno **2** segnali acustici).
3. Rilasciare il pulsante nel momento in cui verrà emesso il **secondo** segnale acustico (nel display verrà visualizzato "**b1**" che sta ad indicare che la suoneria è attivata).

4. Premere nuovamente lo stesso pulsante (apparirà "**b0**" che sta ad indicare che la suoneria è disattivata).
5. Spegnerne la lavastoviglie premendo il pulsante "**ON/OFF**" per rendere effettiva la nuova impostazione.

Per riattivare la suoneria, seguire la stessa procedura.

Memorizzazione dell'ultimo programma utilizzato

Per abilitare la memorizzazione dell'ultimo programma utilizzato procedere nel seguente modo:

IMPORTANTE
Iniziare la procedura **SEMPRE** dalla condizione di lavastoviglie spenta.

1. Mantenere premuto il pulsante "**SELEZIONE PROGRAMMA**" e contemporaneamente **accendere** la lavastoviglie con il pulsante "**ON/OFF**" (verrà emesso un breve suono).
2. Continuare a tenere premuto il pulsante "**SELEZIONE PROGRAMMA**" per almeno **30** secondi (durante questo periodo si udiranno **3** segnali acustici).
3. Rilasciare il pulsante nel momento in cui verrà emesso il **TERZO** segnale acustico (sul display verrà visualizzato "**A0**" che sta ad indicare che la memorizzazione è disattivata).
4. Premere nuovamente lo stesso pulsante (sul display verrà visualizzato "**A1**" che sta ad indicare che la memorizzazione è attivata).

5. Spegner la lavastoviglie premendo il pulsante "**ON/OFF**" per rendere effettiva la nuova impostazione.

Per disattivare la memorizzazione, seguire la stessa procedura.

IMPORTANTE

Questa lavastoviglie è dotata di un dispositivo di sicurezza antitrabocco che, in caso di anomalia, interviene scaricando l'acqua in eccesso.



ATTENZIONE!

Per evitare l'intervento intempestivo del dispositivo di sicurezza antitrabocco, si raccomanda di non muovere o inclinare la lavastoviglie durante il funzionamento.

Nel caso sia necessario muovere o inclinare la lavastoviglie, assicurarsi prima che abbia completato il ciclo di lavaggio e che non ci sia acqua nella vasca.

**La lavastoviglie è in grado di segnalare una serie di anomalie visualizzate sul display
SEGNALAZIONE AUTOMATICA DI ANOMALIE**

ANOMALIA	CAUSA	RIMEDIO
Sul display compare E2 accompagnato da un breve segnale acustico.	Mancanza acqua (rubinetto dell'acqua chiuso).	Spegner la lavastoviglie, aprire il rubinetto e reimpostare il ciclo.
Sul display compare E3 accompagnato da un breve segnale acustico.	La macchina non riesce a scaricare l'acqua dalla vasca.	Verificare se il tubo di scarico è piegato o il sifone otturato e se i filtri sono intasati. Se il difetto permane, rivolgersi al Servizio Assistenza Tecnica.
Sul display compare E4 accompagnato da un breve segnale acustico.	Perdita di acqua.	Verificare se il tubo di scarico è piegato o il sifone otturato e se i filtri sono intasati. Se il difetto permane, rivolgersi al Servizio Assistenza Tecnica.
Sul display compare E5,E6,E7, Ef o EL , accompagnati da un breve segnale acustico.	Guasto al controllo elettronico.	E' necessario rivolgersi al Servizio Assistenza Tecnica.
Sul display compare E8 o Ei accompagnati da un breve segnale acustico.	L'elemento riscaldante dell'acqua non funziona correttamente o piastra filtro intasata.	Pulire piastra filtro. Se il difetto permane, rivolgersi al Servizio Assistenza Tecnica.

ELENCO DEI PROGRAMMI

Lavaggio con prelavaggio

Per i programmi con prelavaggio, si consiglia di aggiungere una seconda dose di detersivo (MAX. 10 grammi) direttamente nella lavastoviglie.

Programma	Descrizione
-----------	-------------

P 1		Igienizzante 75°C	Ciclo con azione antibatterica, adatto a lavare ed igienizzare stoviglie (anche particolarmente incrostate) biberon, ecc...
P 2		Universale 60°C ■	Adatto al lavaggio di stoviglie e pentole normalmente sporche.
P 3		Giornaliero 55°C	Ciclo veloce, per stoviglie normalmente sporche, adatto ai lavaggi frequenti e carichi normali.
P 4		Eco 45°C ■	Programma per stoviglie normalmente sporche (il più efficiente in termini di consumo combinato d'acqua ed energia per il lavaggio di tali stoviglie). Programma normalizzato EN 50242.
P 5		Delicato 45°C ■	Adatto al lavaggio di stoviglie delicate e con decorazioni e cristalleria. Indicato anche per il lavaggio quotidiano di stoviglie poco sporche, ad esclusione delle pentole.
P 6		Rapido 59' 65°C	Adatto al lavaggio quotidiano, subito dopo l'uso, di stoviglie e pentole normalmente sporche (MAX 8 coperti).
P 7		Rapido 24' 50°C	Ciclo superveloce da eseguire a fine pasto, indicato per un lavaggio di stoviglie fino a 4/6 coperti.
P 8		Notte 55°C ■	Programma a massima silenziosità. Ideale per il funzionamento nelle ore notturne e per poter usufruire delle tariffe energetiche agevolate.
P 9		Prelavaggio	Breve prelavaggio per le stoviglie usate al mattino o mezzogiorno, quando si vuole rimandare il lavaggio del carico completo.
	70°C	Cura lavastoviglie P 4 +  xpress [®]	Programma indicato per la cura della lavastoviglie, in abbinamento a specifici prodotti disponibili in commercio. Da utilizzare a macchina vuota.

■ = Programmi "IMPULSE"

N.D.= OPZIONE NON DISPONIBILE

Operazioni da compiere					Svolgimento del Programma					Durata media in Minuti	Funzioni Facoltative			
Detersivo prelavaggio	Detersivo lavaggio	Pulizia filtro e piastra	Controllo scorta brillantante	Controllo scorta sale	Prelavaggio caldo	Prelavaggio freddo	Lavaggio	Primo risciacquo freddo	Secondo risciacquo freddo	Risciacquo caldo con brillantante	Con acqua fredda (15°C)* -Tolleranza ± 10%-	Pulsante "PARTENZA DIFFERITA"	Pulsante "EXPRESS"	Pulsante "ALL IN 1"

●	●	●	●	●	○		75°C	○	○	○	130	SI	SI	SI
	●	●	●	●		○	60°C	○		○	120	SI	SI	SI
	●	●	●	●		○	55°C	○		○	80	SI	SI	SI
●	●	●	●	●		○	45°C			○	190	SI	SI	SI
	●	●	●	●		○	45°C	○		○	85	SI	SI	SI
●	●	●	●	●	○		65°C			○	59	SI	SI	SI
	●	●	●	●			50°C			○	24	SI	N.D.	SI
	●	●	●	●		○	55°C	○		○	240	SI	SI	SI
		●				○					5	SI	N.D.	
							70°C	○			45	SI		

* CON ACQUA CALDA IL TEMPO RESIDUO AL TERMINE DEL PROGRAMMA SI AGGIORNA AUTOMATICAMENTE DURANTE LO SVOLGIMENTO DELLO STESSO.

AQUAPROTECT – TUBO DI CARICO PROTETTO

IL tubo di carico dell'acqua primario è inserito in una guaina di contenimento trasparente.

In caso di perdita d'acqua dal tubo primario interno, la stessa viene contenuta tra il tubo e la guaina trasparente. La presenza d'acqua nella guaina trasparente è visivamente riconoscibile.

IL ciclo di lavaggio può essere comunque portato a termine; si raccomanda tuttavia di sostituire il tubo di carico.

Se la lunghezza del tubo non è sufficiente per un corretto allacciamento, il tubo stesso dovrà essere sostituito con uno di lunghezza adeguata. Richiedere il tubo presso il Centro Assistenza Tecnica.

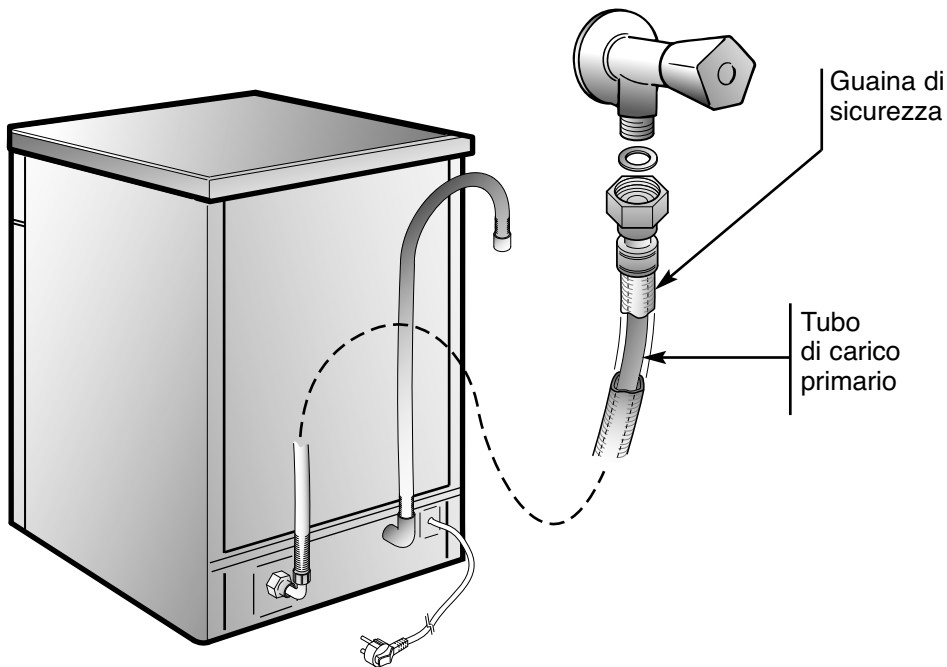

IMPIANTO DI DECALCIFICAZIONE

L'acqua contiene in misura variabile, a seconda delle località, sali calcarei e minerali che si possono depositare sulle stoviglie lasciando macchie e depositi biancastri.

Più elevato è il contenuto di questi sali, maggiore è la durezza dell'acqua.

La lavastoviglie è corredata di un decalcificatore che, utilizzando del sale rigenerante specifico per lavastoviglie, fornisce acqua priva di calcare (addolcita) per il lavaggio delle stoviglie.

Potete richiedere il grado di durezza della vostra acqua all'Ente erogatore di zona.

** La regolazione è stata impostata dalla fabbrica al livello 4 (d4) in quanto questo soddisfa la maggior parte dell'utenza.*

A seconda del livello di appartenenza della vostra acqua impostare il valore di decalcificazione nel seguente modo:

IMPORTANTE

Iniziare la procedura SEMPRE dalla condizione di lavastoviglie spenta.

Regolazione del decalcificatore

Il decalcificatore può trattare acqua con durezza fino a 90°FH (gradi francesi), 50°dH (gradi tedeschi) tramite 8 livelli di regolazione.

I livelli di regolazione vengono riportati nella tabella seguente con la relativa acqua di rete da trattare.

Livello	Durezza dell'acqua		Uso sale rigenerante	Regolazione decalcificazione
	°fH (gradi francesi)	°dH (gradi tedeschi)		
0	0-5	0-3	NO	d0
1	6-10	4-6	SI	d1
2	11-20	7-11	SI	d2
3	21-30	12-16	SI	d3
*4	31-40	17-22	SI	d4
5	41-50	23-27	SI	d5
6	51-60	28-33	SI	d6
7	61-90	34-50	SI	d7

1. Mantenere premuto il pulsante "**SELEZIONE PROGRAMMA**" e contemporaneamente accendere la lavastoviglie con il pulsante "**ON/OFF**" (verrà emesso un breve suono).
2. Continuare a tenere premuto il pulsante "**SELEZIONE PROGRAMMA**" per almeno 5 secondi, rilasciandolo **SOLO** dopo aver udito un segnale acustico. Nel display verrà indicato il livello di decalcificazione corrente.
3. Premere nuovamente lo stesso pulsante per scegliere il livello di decalcificazione voluto: ad ogni pressione del pulsante, il valore aumenta di un grado. Dopo aver raggiunto il valore "d7", l'indicatore salta di nuovo al valore "d0".
4. Spegner la lavastoviglie premendo il pulsante "**ON/OFF**" per rendere effettiva la nuova impostazione.



ATTENZIONE!

Se per qualsiasi motivo non si riuscisse a terminare la procedura, spegnere la lavastoviglie premendo il pulsante "**ON/OFF**" e ripartire dall'inizio (PUNTO 1).

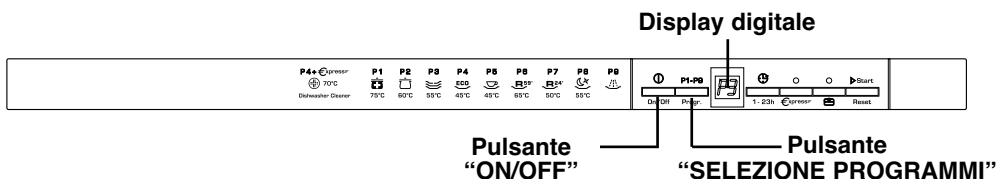

Congratulations!

Thank you for choosing a Candy appliance; quality dishwashers which guarantee high performance and reliability.

Candy manufacture a vast range of domestic appliances: washing machines, washer/dryers, cookers, microwave ovens, ovens and hobs, refrigerators and freezers.

Ask your dealer for the catalogue with the complete range of Candy products. Please read this booklet carefully as it provides important information regarding the safe installation, use, and maintenance of the machine, together with some useful advice on how to achieve the best results from your dishwasher.

For future reference please keep this instruction booklet in a safe place.

CUSTOMER SERVICE AND GUARANTEE

Your new appliance is fully guaranteed by the manufacturer for 12 months against electrical/mechanical breakdown excluding:

- A.** Any faults which occur due to bad installation or misuse of the machine.
- B.** Any faults which occur due to repair of, or interference with, the machine by any person not authorised by the manufacturer to carry out service.
- C.** Any faults which occur due to any parts which are fitted to the machine which are not the original manufacturers parts.
- D.** Any faults arising from non-domestic use or unusual or abnormal use of the machine.
- E.** Any faults arising from operation at incorrect voltage.
- F.** Any faults arising from incorrect operation of the machine.
The guarantee applies to Gt Britain and Northern Ireland only, and is an addition to your statutory rights.

AFTER SALES SERVICE

For service and repairs call your local engineer on our national telephone number:

GIAS Service

Tel: 08444 995599

Support Service

(Eire 0818 200021)

DESCRIPTION OF THE CONTROL PANEL

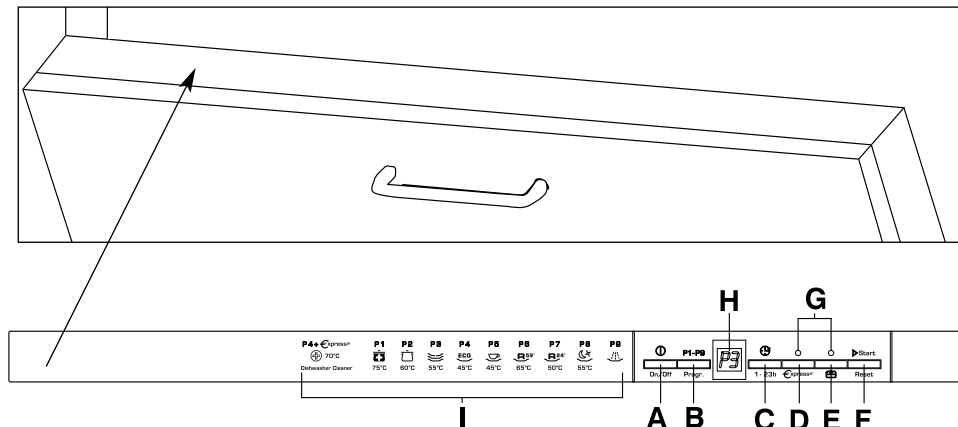

- A** "ON/OFF" button
- B** "PROGRAMME SELECTION" button
- C** "DELAY START" button
- D** "EXPRESS" option button
- E** "ALL IN 1" option button
- F** "START"/"RESET" button (start/cancelling programme)
- G** "OPTION SELECTION" lights
- H** DIGITAL DISPLAY
- I** Programme guide

DIMENSIONS		
Width x Height x Depth (cm)	59,8 x 81,8 ÷ 89,8 x 55	
Depth with door open (cm)	117	
TECHNICAL DATA		
EN 50242 place load	13	
Capacity with pans and dishes	8 persons	
Water supply pressure (MPa)	Min. 0,08 - Max. 0,8	
Fuse / Power input / Supply voltage	See rating plate	
CONSUMPTION (main programmes)*		
Programme	Energy (kWh)	Water (L)
HYGIENIC	2,00	19,5
UNIVERSAL	1,38	13,5
ECO	0,92	10
RAPID 24'	0,59	9
Power consumption of the off-mode and of the left-on mode: 0,45 W / 0,45 W		
*Values are measured in a laboratory according to European Standard EN 50242 (consumption may vary according to conditions of usage).		

PROGRAMME SELECTION AND SPECIAL FUNCTIONS

(Use in conjunction with programme guide)

Programme settings

- Open the door and place the dirty dishes inside the appliance.
- Press the "**ON/OFF**" button for about 2 seconds. The display will show two lines.
- Choose a programme by pressing the "**PROGRAMME SELECTION**" button.
- If you wish to select an option, press the corresponding button (the indicator light will turn on).

The option buttons can be selected or deselected WITHIN one minute of the programme commencing.

- Press the "**START**" button.
The length of the program will be shown on the display alternating hours with minutes [i.e.: **1 h** (1 hour) / **25** (25 minutes)].
- Close the door (after an audible signal has sounded, the programme will start automatically).

WITHIN one minute of the programme commencing, another programme can be selected, simply by pressing the "PROGRAMME SELECTION" button.

"IMPULSE" programmes

The "IMPULSE" programmes use an impulse washing technology, which reduces consumption, noise and increases performances.

IMPORTANT

The "intermittent" working of the washing pump **MUST NOT BE** considered a malfunction, it is a characteristic of the impulse washing so must be considered a normal function of the programme.

Programme interruption

Opening the door when a programme is running is not recommended especially during the main wash and final hot rinse phases. However, if the door is opened while a programme is running (for example, to add dishes) the machine stops automatically and the display will flash the remaining time before the end of the cycle. Close the door, **without pressing any buttons**. The cycle will start from where it left off.



WARNING!

If you open the door during the drying cycle, an audible audio signal advises you that the drying cycle has not yet finished.

Changing a running programme

Proceed as follows to change or cancel a running program:

- Open the door.
- Hold the "**RESET**" button down for at least **3** seconds. "**00**" will appear on the display and some audible signals will sound.
- The running programme will be cancelled. The display will show two lines.
- At this point a new programme can be set.



WARNING!

Before starting a new programme, you should check that there is still detergent in the dispenser. If necessary, top up the dispenser.

If there is any break in the power supply while the dishwasher is operating, a special memory stores the selected programme and, when the power is restored, it continues where it left off.

Programme end

A 5 second alarm will sound (if not muted) 3 times at 30 second intervals to signal that the programme has ended.

The dishwasher will automatically switch off.

Option buttons

"EXPRESS" button

This button provides an energy and time saving of 25% on average (according to the select cycle) reducing the wash water temperature and the drying time during the final rinse.

This programme is recommended for light soil washes, and for slightly wet dishes that are not fully dry, & improved drying results. We advise you to leave the door of the Dishwasher half-open at the end of the cycle, to allow for a natural circulation of air inside the dishwasher.

"ALL IN 1" button

This option optimises the use of "ALL in 1" ("3 in 1"/"4 in 1"/"5 in 1", ecc.) combined detergents.

By pressing this button, the selected washing programme is modified to get best performance from combined detergents (furthermore, the salt empty alert will be de-activated).



WARNING!

Once selected, this option keeps being on (light on) also for next washing cycles and it can be de-activate (light off) only by pressing the button once again.

IMPORTANT

This option is recommended when using the RAPID 24' program, the duration of which will be extended for about 15 minutes, allowing the detergent tablets to achieve a better performance.

Salt empty alert

If your dishwasher requires filling with salt, the display will show and flash "SL" when the dishwasher is switched on.

The appearance of white stains on dishes is generally a warning sign that the salt container needs filling.

"DELAY START" button 1-23 h

Dishwasher start time can be set with this button, delaying start from 1 to 23 hours.

Proceed as follows to set a delayed start:

- Press the "DELAY START" button ("00" will appear on the display).
- Press the button again to increase the delay in hours (each time the button is pressed the delay is increased by 1 hour to a maximum of 23).
- To start the countdown, press the "START" button.
At the end of the countdown, the programme will automatically start.

If you wish to see which programme has been selected, press the "PROGRAMME SELECTION" button.

Proceed as follows to cancel a delayed start:

- Hold the **"RESET"** button down for at least **3** seconds. **"00"** will appear on the display and some audible signals will sound.
- The delayed start and the selected programme will be cancelled. The display will show two lines.
- At this point, a new programme and option buttons must be set to start a new programme as indicated in the **"PROGRAMME SETTINGS"** section.

Alarm mute for the PROGRAMME END

The alarm for the programme end may be muted as follows:

IMPORTANT
The dishwasher must **ALWAYS** be off before start of this procedure.

1. Hold down the **"PROGRAMME SELECTION"** button and at the same time **switch on** the dishwasher by pressing the **"ON/OFF"** button (a brief audible signal will sound).
2. Keep the **"PROGRAMME SELECTION"** button pressed for at least **15** seconds (during this time **2** audible signals will sound).
3. Release the button when the **second** audible signal sounds (**"b1"** will appear on the display to indicate that the alarm is on).

4. Press the same button again (**"b0"** will appear on the display to indicate that the alarm is off).
5. Turn off the dishwasher by pressing the **"ON/OFF"** button to confirm the new setting.

To turn the alarm on again, follow the same procedure.

Memorization of the last programme used

The last programme used can be memorized by following the below:

IMPORTANT
The dishwasher must **ALWAYS** be off before start of this procedure.

1. Hold down the **"PROGRAMME SELECTION"** button and at the same time **switch on** the dishwasher by pressing the **"ON/OFF"** button (a brief audible signal will sound).
2. Keep the **"PROGRAMME SELECTION"** button pressed for at least **30** seconds (during this time, **3** audible signals will sound).
3. Release the button when the **THIRD** audible signal sounds (**"A0"** will appear on the display to indicate that the memorization is off).
4. Press the same button again (**"A1"** will appear on the display to indicate that the memorization is on).

5. Turn off the dishwasher by pressing the "ON/OFF" button to confirm the new setting.

To disable the memorization, follow the same procedure.

IMPORTANT

This dishwasher is equipped with an anti-overflow safety device which will automatically discharge any excess water should a problem occur.



WARNING!

To ensure the correct operation of the anti-overflow safety device, we recommend that the dishwasher is not moved or tilted during operation. If however it is necessary to tilt or move the dishwasher, please ensure that the washing cycle is complete and that there is no remaining water inside the dishwasher.

The dishwasher is able to signal a series of faults in the display.

AUTOMATIC FAULT SIGNALS











FAULTS	CAUSE	SOLUTION
E2 appears on the display and the alarm sounds.	No water (inlet hose closed).	Turn off the dishwasher, open the inlet hose and reset the cycle.
E3 appears on the display and the alarm sounds.	The machine cannot drain water.	Check if the drain tube is bent or if the siphon or filters are clogged. If the problem persists, contact Customer Service.
E4 appears on the display and the alarm sounds.	Water leak	Check if the drain tube is bent or if the siphon or filters are clogged. If the problem persists, contact Customer Service.
E5,E6,E7,Ef or EL appears on the display and the alarm sounds.	Electronic control fault.	Contact Customer Service.
E8 or Ei appear on the display and the alarm sounds.	The water heating element is not working correctly or the filter plate is clogged.	Clean the filter plate. If the problem persists, contact Customer Service.

PROGRAMME GUIDE

Wash with prewash

For wash programmes with prewash, it is advisable to add a second dose of detergent (max. 10 g) directly in the machine.

Programme	Description
-----------	-------------

P 1		Hygienic 75°C	An antibacterial cycle, intended for washing and sterilising dishes (even heavily stained ones) babies' bottles etc.
P 2		Universal 60°C	Once a day - for normal soiled pans and any other items that have been left all day for washing.
P 3		Daily 55°C	Fast cycle, for "normally" dirty dishes - intended for frequent washes and normal loads.
P 4		Eco 45°C	Programme for normally soiled tableware (the most efficient in terms of its combined energy and water consumption for that type of tableware). Programme standardised to EN 50242.
P 5		Delicate 45°C	Suitable for delicate crockery and glassware. Also for less soiled items excluding pans.
P 6		Rapid 59' 65°C	Suitable for heavily soiled items that are to be washed straight after a meal (Max 8 place load).
P 7		Rapid 24' 50°C	Quick wash for dishes which are to be washed immediately after the meal. Wash load of 6 persons.
P 8		Night 55°C	Quietest washing cycle. Ideal for functioning by night and for taking advantage of reduced energy fares.
P 9		Refresh	Short cold pre-wash for items that are stored in the dishwasher until you are ready to wash a full load.
 70°C	Dishwasher Cleaner P 4 + 		This programme should be used periodically with specialist dishwasher cleaning products. For all cleaning operations the dishwasher must be empty.

■ = "IMPULSE" programmes

N/A = OPTION NOT AVAILABLE

Check list					Programme contents						Average duration in minutes	Special function buttons available		
Detergent for soaking (Prewash)	Detergent for washing	Clean filter	Check rinse aid dispenser	Check salt container	Hot pre-wash	Cold pre-wash	Main wash	First cold rinse	Second cold rinse	Hot rinse with rinse aid	With cold water (15°C)* - Tolerance ± 10%-	"DELAY START" button	"EXPRESS" button	"ALL IN 1" button

●	●	●	●	●	○		75°C	○	○	○	130	YES	YES	YES
	●	●	●	●		○	60°C	○		○	120	YES	YES	YES
	●	●	●	●		○	55°C	○		○	80	YES	YES	YES
●	●	●	●	●		○	45°C			○	190	YES	YES	YES
	●	●	●	●		○	45°C	○		○	85	YES	YES	YES
●	●	●	●	●	○		65°C			○	59	YES	YES	YES
	●	●	●	●			50°C			○	24	YES	N/A	YES
	●	●	●	●		○	55°C	○		○	240	YES	YES	YES
		●				○					5	YES	N/A	
							70°C	○			45	YES		

* WITH HOT WATER THE TIME REMAINING UNTIL THE END OF THE PROGRAMME IS AUTOMATICALLY DISPLAYED WHILE THE PROGRAMME IS RUNNING.

AQUAPROTECT – PROTECTED INCOMING WATER PIPE

The main inlet pipe is contained within a protective transparent hose. In the event of damage occurring to the main inlet pipe any water leakage is retained within the transparent hose.

If water has leaked from the main inlet pipe there will be a visible sign within the transparent hose.

You may continue to complete the programme cycle but for safety we recommend the immediate replacement of the complete hose assembly.

If the hose is not long enough for correct connection, it must be replaced with a longer one.

The hose can be obtained from a Service Centre.

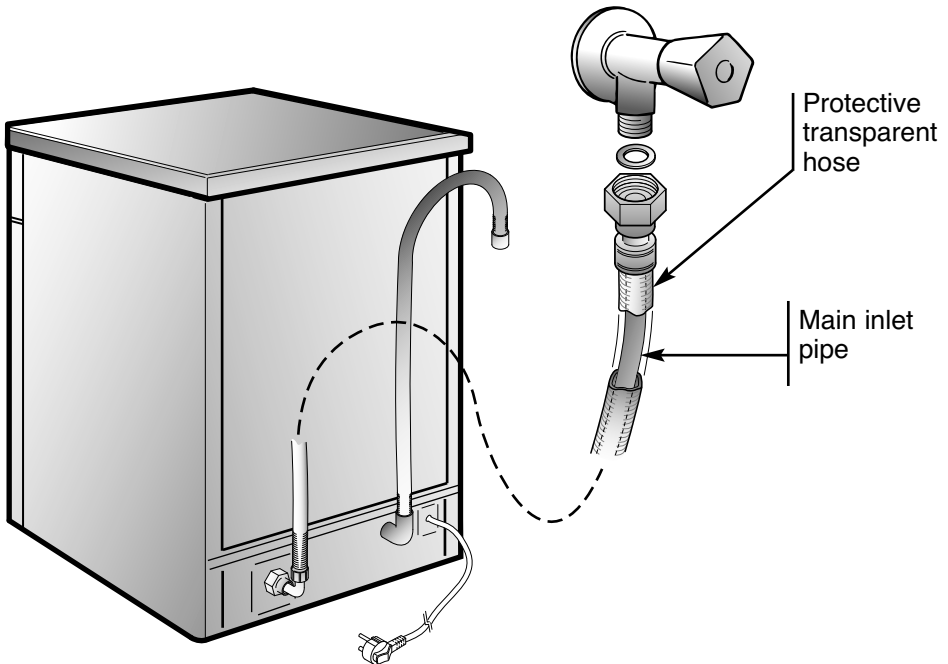

WATER SOFTENER UNIT

Depending on the source of the supply, water contains varying amounts of limestone and minerals which are deposited on the dishes leaving whitish stains and marks. The higher the level of these minerals present in the water, the harder the water is. The dishwasher is fitted with a water softener unit which, through the use of special regenerating salt, supplies softened water for washing the dishes. The degree of hardness of your water can be obtained from your water supply company.

Regulating the water softener with electronic programmer

The water softener can treat water with a hardness level of up to 90°FH (French grading) or 50°dH (German grading) through 8 settings.

The settings are listed in the table below:

Level	Water hardness		Use of regenerating salt	Water softener setting
	°FH (French)	°dH (German)		
0	0-5	0-3	NO	d0
1	6-10	4-6	YES	d1
2	11-20	7-11	YES	d2
3	21-30	12-16	YES	d3
*4	31-40	17-22	YES	d4
5	41-50	23-27	YES	d5
6	51-60	28-33	YES	d6
7	61-90	34-50	YES	d7

* *The softener unit is set in the factory at level 4 (d4) as this satisfies the requirements of the majority of users.*

Regulate the setting of your water softener unit according to the degree of hardness of your water as follows:

IMPORTANT
The dishwasher must ALWAYS be off before start of this procedure.

1. Hold down the "**PROGRAMME SELECTION**" button and at the same time **switch on** the dishwasher by pressing the "**ON/OFF**" button (a brief audible signal will sound).
2. Keep the "**PROGRAMME SELECTION**" button pressed for at least **5 seconds**, **UNTIL** an audible signal sounds. The current water softener setting level will be shown on the display.
3. Press the same button again to select the required water softener level: each time the button is pressed, the setting will increase by one level. When you have reached "d7", the display will go back to "d0".
4. Turn off the dishwasher by pressing the "**ON/OFF**" button to confirm the new setting.

! WARNING!
 If any problem occurs, turn the dishwasher off by pressing the "**ON/OFF**" button and start the procedure again from the beginning (STEP 1).

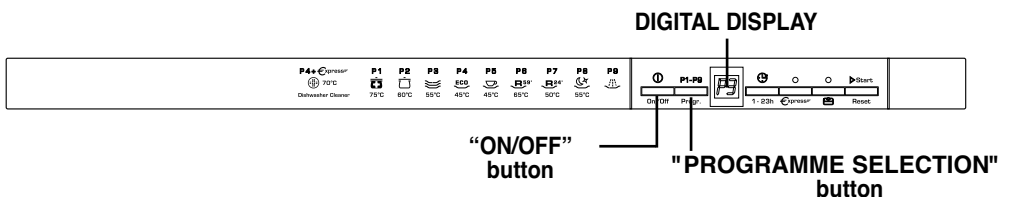

Compliments,

en ayant acheté un appareil électroménager Candy, vous avez fait preuve d'une très grande exigence: vous voulez le meilleur.

Candy est heureux de vous proposer cette nouvelle machine, fruit d'années de recherches et d'expériences confirmées sur le marché. Vous avez choisi la qualité, la fiabilité et les prestations techniques élevées.

Candy vous propose de plus, une gamme complète d'appareils d'électroménagers: machines-à-laver, lave-vaisselle, machines-à-laver séchantes, sèche-linge, four à micro-ondes, fours et plaques de cuisson, réfrigérateurs et congélateurs. Demandez à votre Revendeur le catalogue complet des produits Candy. Nous vous prions de lire attentivement les indications contenues dans ce mode d'emploi. Vous y trouverez d'importantes indications, sur la sécurité d'installation, d'emploi, de manutention et d'autres conseils utiles pour le meilleur emploi du lave-vaisselle.

Conservez avec soin ce mode d'emploi pour des consultations futures.

GARANTIE

Cette machine est livrée avec un certificat de garantie qui permet de contacter gratuitement l'assistance technique.

Veillez garder votre ticket d'achat et le mettre dans un endroit sûr en cas de besoin.

DESCRIPTION DE LA MACHINE

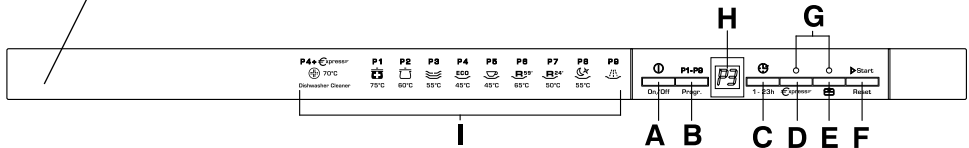
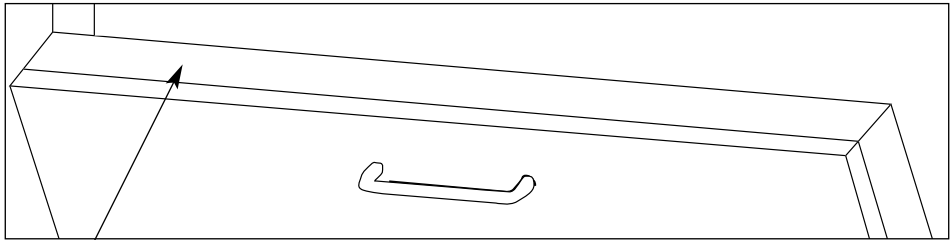

- A** Touche "ON/OFF" ("MARCHE/ARRÊT")
- B** Touche "PROGRAMMES"
- C** Touche "DEPART DIFFERE"
- D** Touche option "EXPRESS"
- E** Touche option "ALL IN 1"
- F** Touche "START"/"RESET" (départ/annulation programme)
- G** Voyants "SÉLECTION D'OPTION"
- H** AFFICHEUR
- I** Description des programmes

DIMENSIONS		
Largeur x Hauteur x Profondeur (cm)	59,8 x 81,8 ÷ 89,8 x 55	
Encombrement porte ouverte (cm)	117	
DONNÉES TECHNIQUES		
Couvert (EN 50242)	13	
Capacité avec casseroles et assiettes	8 personnes	
Pression admise pour l'installation hydraulique (MPa)	Min. 0,08 - Max. 0,8	
Fusible / Puissance maximum absorbée / Tension	Voir plaque signalétique	
CONSOMMATIONS (programmes principaux)*		
Programme	Energie (kWh)	Eau (L)
HYGIÉNIQUE	2,00	19,5
UNIVERSEL	1,38	13,5
ECO	0,92	10
RAPIDE 24'	0,59	9
Consommation d'électricité en mode éteint et en mode veille: 0,45 W / 0,45 W		
*Valeurs mesurées en laboratoire selon la norme Européenne EN 50242 (des différences sont possibles lors d'un usage quotidien).		

SELECTION DES PROGRAMMES ET FONCTIONS SPÉCIALES

Choix des programmes

- Ouvrez la porte et rangez la vaisselle à laver.
- Pressez la touche "**ON/OFF**" pendant 2 secondes.
Sur l'écran deux tirets vont apparaître.
- Choisir un programme en appuyant sur la touche "**PROGRAMMES**".
- Pour sélectionner une option, appuyez sur la touche correspondante (le voyant s'éclaire).

*Vous pouvez sélectionner ou désélectionner les touches option **DANS UN DÉLAI de une minute après le début du programme.***

- Appuyez sur la touche "**START**".
L'afficheur indique la durée du programme en alternant l'indication des heures et des minutes [L.e: 1 h](1 hour) / 25](25 minutes).
- Fermez la porte (après que le signal sonore ait retenti, le programme démarrera automatiquement).

DANS UN DÉLAI de une minute après le début du programme, vous pouvez encore choisir un autre programme, simplement en appuyant sur la touche "PROGRAMMES".

Programmes "IMPULSE"

Les programmes "IMPULSE" utilisent une technique de lavage qui réduit les consommations, le bruit et améliore les performances.

IMPORTANT

Le fonctionnement "intermittent" de la pompe de lavage N'EST PAS le signe d'un mauvais fonctionnement, mais c'est une caractéristique du lavage "IMPULSE". C'est donc le signe du déroulement correct du programme.

Interruption du programme

Nous vous déconseillons d'ouvrir la porte pendant l'exécution du programme, surtout pendant la phase centrale du lavage et celle du rinçage chaud final.

Cependant, si vous ouvrez la porte lorsque le programme est en cours (par exemple pour ajouter de la vaisselle), la machine s'arrête automatiquement et l'afficheur indiquera en clignotant le temps restant avant la fin du cycle.

Lorsque vous refermez la porte, le cycle repart de l'endroit où il s'était interrompu **sans devoir appuyer sur une touche.**



ATTENTION!

Si vous ouvrez la porte pendant que le lave-vaisselle effectue son cycle de séchage, un signal sonore vous alerte que le cycle n'est pas achevé.

Modification d'un programme en cours

Pour modifier ou annuler un programme en cours, procédez de la manière suivante:

- Ouvrez la porte.
- Enfoncez la touche "**RESET**" sans la lâcher pendant au moins 3 secondes. "**00**" apparaîtra sur l'écran et des signaux sonores retentiront.
- Le programme en cours sera annulé.
Sur l'écran deux tirets vont apparaître.

- Vous pouvez alors configurer un nouveau programme.



ATTENTION!

Avant de démarrer un nouveau programme, veuillez contrôler la présence de lessive dans le compartiment. Si nécessaire, remplir le compartiment.

En cas de coupure de courant pendant un programme de lavage, une mémoire spéciale restaure le programme sélectionné et, lorsque le courant est rétabli, reprend le cycle là où il s'est arrêté.

Fin du programme

La fin du programme est signalée par un signal acoustique (s'il est activé) de 5 secondes, répété 3 fois toutes les 30 secondes.

Le lave-vaisselle va s'éteindre automatiquement.

Touches option

Touche "EXPRESS"

Selon le programme choisi, cette option permet de réaliser en moyenne 25% d'économies en temps et en énergie en réduisant lors du dernier rinçage, le chauffage final de l'eau ainsi que les temps de séchage.

Nous conseillons cette option pour le lavage du soir, si vous n'avez pas besoin que la vaisselle qui vient d'être lavée ne soit parfaitement sèche immédiatement.

Pour obtenir un meilleur séchage, nous vous conseillons d'entrouvrir la porte en fin de cycle afin de favoriser la circulation naturelle de l'air dans le lave-vaisselle.

Touche "ALL IN 1"

Cette option permet l'utilisation optimale de produits de lavage combinés "Tout en un" ("3 en 1"/"4 en 1"/"5 en 1", etc.). En appuyant sur cette touche, le programme de lavage sélectionné est modifié, de façon à obtenir les meilleurs résultats des produits combinés (de plus, l'alerte de manque de sel sera désactivée).



ATTENTION!

Une fois sélectionnée, l'option reste active (voyant correspondant allumé) pour programmes de lavage suivants et pourra être désactivée (voyant correspondant éteint) simplement en appuyant de nouveau sur la touche appropriée.

IMPORTANT

Cette option est particulièrement recommandée lorsque vous utilisez le programme RAPIDE 24', dont la durée sera prolongée d'environ 15 minutes de façon à obtenir les meilleures performances des détergents en tablettes.

Alerte manque de sel

S'il est nécessaire de recharger le réservoir de sel, votre appareil vous indiquera "SL" lorsque le lave-vaisselle sera allumé. L'apparition de taches blanches sur la vaisselle est généralement un signe qui permet savoir que le sel est manquant.

Touche "DEPART DIFFERE" 1-23 h

Cette touche permet de retarder le démarrage du cycle de lavage de 1 à 23 heures.

Pour configurer le départ différé, procédez de la manière suivante:

- Appuyez sur la touche "DEPART DIFFERE" (l'afficheur montre "00").
- Appuyez encore sur la touche pour augmenter le nombre d'heures correspondant au départ différé (à chaque pression le départ différé augmente d'une heure, jusqu'à un maximum de 23 heures).
- Pour démarrer le décompte, appuyez sur la touche "START".
A la fin du décompte, le programme démarre automatiquement.

Si vous voulez voir le programme sélectionné, appuyez sur la touche "SELECTION DE PROGRAMME".

Si vous désirez annuler le départ différé, procédez de la manière suivante:

■ Enfoncez la touche "**RESET**" sans la lâcher pendant au moins **3** secondes. "**00**" apparaîtra sur l'écran et des signaux sonores retentiront.

■ Le départ différé et le programme sélectionné seront annulés. Sur l'écran deux tirets vont apparaître.

■ Vous devez alors, pour faire redémarrer le lave-vaisselle, reconfigurer le programme voulu et sélectionner, éventuellement, les touches Option, de la façon indiquée au paragraphe "**CHOIX DES PROGRAMMES**".

Désactivation du signal acoustique de FIN PROGRAMME

La fonction du signal acoustique à la fin du programme peut être désactivée de la manière suivante:

IMPORTANT
Commencer TOUJOURS la procédure avec le lave-vaisselle éteint.

1. Maintenir enfoncée la touche "**PROGRAMMES**" et allumer simultanément le lave vaisselle à l'aide de la touche "**ON/OFF**" (vous entendrez alors un son).
2. Maintenir enfoncée la touche "**PROGRAMMES**" pendant **15** secondes au moins (vous entendrez pendant cette période **2** sons).
3. Relâcher la touche lorsque vous entendrez le **second** signal sonore (l'afficheur montre "**b1**" qui indique que la sonnerie est activée).

4. Appuyer de nouveau sur la même touche (l'afficheur montre "**b0**" qui indique que la sonnerie est désactivée).

5. Eteindre le lave-vaisselle en appuyant sur la touche "**ON/OFF**" pour rendre effective la nouvelle configuration.

Pour réactiver la sonnerie, suivez la même procédure.

Mémorisation du dernier programme utilisé

La mémorisation du dernier programme utilisé, peut être activée comme suit:

IMPORTANT
Commencer TOUJOURS la procédure avec le lave-vaisselle éteint.

1. Maintenir enfoncée la touche "**SELECTION DE PROGRAMME**" et allumer simultanément le lave vaisselle à l'aide de la touche "**ON/OFF**" (vous entendrez alors un son).
2. Maintenir enfoncée la touche "**SELECTION DE PROGRAMME**" pendant **30** secondes au moins (vous entendrez pendant cette période **3** sons).
3. Relâchez la touche lorsque vous entendrez le **TROISIEME** signal sonore ("**A0**" s'affichera sur l'écran pour indiquer que la mémorisation n'est pas activée).
4. Appuyez de nouveau sur la même touche ("**A1**" s'affichera sur l'écran pour indiquer que la mémorisation est activée).

5. Eteindre le lave-vaisselle en appuyant sur la touche "**ON/OFF**" pour rendre effective la nouvelle configuration.

Pour désactiver la mémorisation, suivre la même procédure.

IMPORTANT

Ce lave-vaisselle est équipé d'un système de sécurité anti-débordement qui, en cas de problème, videra automatiquement tout excès d'eau.



ATTENTION!

Pour éviter le déclenchement intempestif du dispositif de sécurité anti-débordement, il est recommandé de ne pas remuer ou incliner le lave-vaisselle pendant son fonctionnement.

Au cas où il serait nécessaire de remuer ou d'incliner le lave-vaisselle, s'assurer d'abord que le cycle de lavage est terminé et qu'il n'y a plus d'eau dans la cuve.

Le lave-vaisselle est en mesure de signaler sur l'afficheur plusieurs anomalies.

SIGNAL AUTOMATIQUE D'ANOMALIE

ANOMALIE	CAUSE	SOLUTION
E2 apparaît sur l'afficheur, accompagné par un bref signal acoustique.	Manque d'eau (robinet d'eau fermé).	Eteignez le lave-vaisselle, ouvrez le robinet et reconfigurez le cycle.
E3 apparaît sur l'afficheur, accompagné par un bref signal acoustique.	L'appareil n'arrive pas à vider l'eau de la cuve.	Vérifiez si le tuyau de vidange n'est pas plié, si le siphon n'est pas bouché et si les filtres ne sont pas colmatés. Si le problème persiste, adressez-vous au Service après-vente.
E4 apparaît sur l'afficheur, accompagné par un bref signal acoustique.	Fuite d'eau.	Vérifiez si le tuyau de vidange n'est pas plié, si le siphon n'est pas bouché et si les filtres ne sont pas colmatés. Si le problème persiste, adressez-vous au Service après-vente.
E5, E6, E7, Ef ou EL apparaît sur l'afficheur, accompagné par un bref signal acoustique.	Panne du contrôle électronique.	Vous devez vous adresser au Service Après-Vente.
E8 ou Ei apparaît sur l'afficheur, accompagné par un bref signal acoustique.	L'élément de chauffage de l'eau ne fonctionne pas correctement ou la plaque du filtre est colmatée.	Nettoyez la plaque du filtre. Si le problème persiste, adressez-vous au Service Après-Vente.

LISTE DES PROGRAMMES

Lavage précédé d'un pré-lavage

Pour les programmes précédés d'un pré-lavage, nous vous conseillons de mettre une seconde dose de détergent (max. 10 grammes) directement dans le lave-vaisselle.

Programme	Description
-----------	-------------

P 1		Hygiénique 75°C	Cycle avec action anti-bactérienne, adapté pour laver et stériliser la vaisselle (même très incrustée), les biberons, etc...
P 2		Universel 60°C	■ Destiné au lavage de la vaisselle et casseroles normalement sale.
P 3		Quotidien 55°C	Programme rapide, destiné à la vaisselle normalement sale, adapté aux lavages fréquents et aux chargements normaux.
P 4		Eco 45°C	■ Programme pour vaisselle normalement sale (le plus efficace en termes de consommations combinées d'énergie et d'eau pour ce type de vaisselle). Programme normalisé EN 50242.
P 5		Délicat 45°C	■ Adapté au lavage de la vaisselle délicate décorée et en cristal. Indiqué pour le lavage quotidien de la vaisselle peu sale, à l'exclusion des casseroles.
P 6		Rapide 59' 65°C	Destiné au lavage quotidien de la vaisselle et casseroles normalement sale. A utiliser immédiatement après le repas (Max 8 couverts).
P 7		Rapide 24' 50°C	Cycle très rapide à effectuer à la fin du repas. Recommandé pour un lavage de vaisselle jusqu'à 6 personnes.
P 8		Nuit 55°C	■ Programme très silencieux, idéal pour une utilisation nocturne.
P 9	Rinçage	Pour la vaisselle utilisée le matin ou à midi, entreposée dans le lave-vaisselle jusqu'à ce que vous soyez prêt à laver une charge pleine.	
	70°C	Nettoyage Lave-vaisselle P 4 +  xpress=	Ce programme doit être utilisé régulièrement avec des produits de nettoyage. Lors des opérations de nettoyage, le lave-vaisselle doit être vide.

■ = Programmes "IMPULSE"

N/A = OPTION NON DISPONIBLE

Opérations à accomplir					Déroulement du programme						Durée moyenne en minutes	Fonctions facultatives		
Lessive pré-lavage	Lessive lavage	Nettoyage plaque, filtre	Contrôle provision du produit de rinçage	Contrôle provision Sel	Pré-lavage chaud	Pré-lavage froid	Lavage	Premier rinçage à froid	Second rinçage à froid	Rinçage chaud avec-produit de rinçage	Avec eau froide (15°C)* (Tolérance ±10%)	Touche "DEPART DIFFERE"	Touche "EXPRESS"	Touche "ALL IN 1"

●	●	●	●	●	○		75°C	○	○	○	130	OUI	OUI	OUI
	●	●	●	●		○	60°C	○		○	120	OUI	OUI	OUI
	●	●	●	●		○	55°C	○		○	80	OUI	OUI	OUI
●	●	●	●	●		○	45°C			○	190	OUI	OUI	OUI
	●	●	●	●		○	45°C	○		○	85	OUI	OUI	OUI
●	●	●	●	●	○		65°C			○	59	OUI	OUI	OUI
	●	●	●	●			50°C			○	24	OUI	N/A	OUI
	●	●	●	●		○	55°C	○		○	240	OUI	OUI	OUI
		●				○					5	OUI	N/A	
							70°C	○			45	OUI		

* AVEC DE L'EAU CHAUDE LE TEMPS RESTANT AVANT LA FIN DU PROGRAMME DE LAVAGE EST AUTOMATIQUÉMENT AFFICHÉ EN COURS DE CYCLE.

AQUAPROTECT – PROTECTION DU TUYAU D'ARRIVEE D'EAU

Le tuyau principal d'arrivée d'eau est protégé par un tuyau transparent.

Dans le cas où le tuyau principal d'arrivée d'eau est endommagé, toute fuite d'eau est retenue à l'intérieur du tuyau transparent.

Si le tuyau principal d'arrivée d'eau fuit, il y aura un signe visible à l'intérieur du tuyau transparent.

Vous pouvez continuer le déroulement du programme, mais par sécurité nous recommandons le remplacement immédiat du système complet de tuyaux.

Si le tuyau n'est pas assez long pour permettre un assemblage correct, il doit être remplacé par un tuyau plus long. Le tuyau peut être obtenu dans un Centre Service.

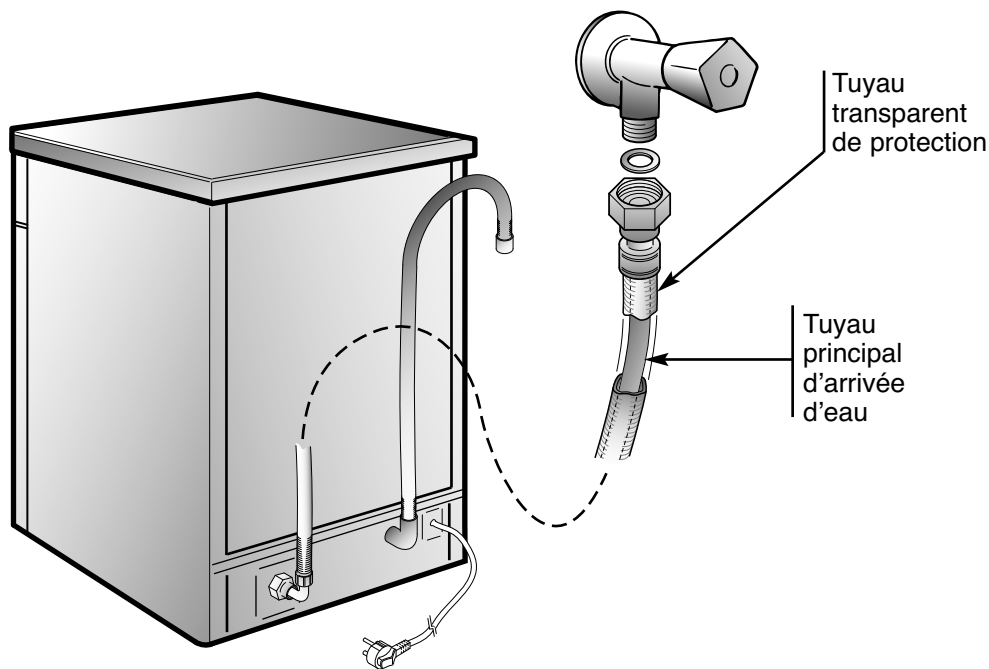

ADOUCCISSEUR D'EAU

Selon la source d'approvisionnement, l'eau contient des quantités variables de calcaire et de minéraux qui se déposent sur la vaisselle en laissant des taches et des marques blanchâtres.

Plus la densité de minéraux dans l'eau est élevée, plus celle-ci est dure.

Le lave vaisselle est équipé d'un dispositif d'adoucisseur d'eau qui, avec l'utilisation du sel régénérant, fournit de l'eau douce pour laver la vaisselle.

Le degré de dureté de votre eau peut vous être communiqué par votre fournisseur d'eau.

Réglage de l'adoucisseur d'eau

L'adoucisseur d'eau peut traiter l'eau dont la dureté s'élève jusqu'à 90°FH (Graduation française) ou 50°dH (Graduation germanique) et ce à partir de 8 niveaux de réglage.

Les positions de réglage de l'adoucisseur d'eau sont indiquées dans le tableau suivant.

Niveau	Dureté de l'eau		Utilisation de sel régénérant	Réglage de l'adoucisseur d'eau
	°FH (France)	°dH (Allemagne)		
0	0-5	0-3	NO	d0
1	6-10	4-6	OUI	d1
2	11-20	7-11	OUI	d2
3	21-30	12-16	OUI	d3
*4	31-40	17-22	OUI	d4
5	41-50	23-27	OUI	d5
6	51-60	28-33	OUI	d6
7	61-90	34-50	OUI	d7

*** L'adoucisseur d'eau est pré réglé en usine sur le niveau 4 (d4) car ce niveau répond à la majorité des besoins.**

Pour régler la position de l'adoucisseur d'eau en fonction du degré de dureté de votre eau, procédez comme suit :

IMPORTANT
Commencer **TOUJOURS** la procédure avec le lave-vaisselle éteint.

- Maintenir enfoncée la touche **"PROGRAMMES"** et **allumer** simultanément le lave vaisselle à l'aide de la touche **"ON/OFF"** (vous entendrez alors un son).
- Maintenir enfoncée la touche **"PROGRAMMES"** pendant **5 secondes** au moins. Relâcher la touche **SEULEMENT** après avoir entendu le signal sonore. L'afficheur montre le niveau de diminution du calcaire.
- Enfoncer de nouveau la même touche pour choisir le niveau de diminution du calcaire désirée: chaque pression sur la touche augmentera la position d'un niveau. Quand vous aurez atteint la position "d7", l'afficheur retournera à la position "d0".
- Eteindre le lave-vaisselle en appuyant sur la touche **"ON/OFF"** pour rendre effective la nouvelle configuration.

⚠ ATTENTION!
Si, pour quelque raison que ce soit, la procédure ne peut être terminée avec succès, éteindre le lave-vaisselle en appuyant sur la touche **"ON/OFF"** et recommencer depuis début (POINT 1).

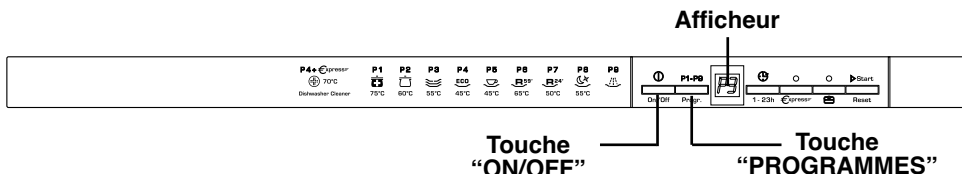

Herzlichen Glückwunsch!

Sie haben eine ausgezeichnete Wahl getroffen! Denn die Candy-Haushaltsgeräte zählen zu den Spitzenprodukten europäischer Haushaltsgeräte-Technologie. Unsere Produkte sind kompromisslose Spitzengeräte für Kunden, die sich nur mit dem Besten zufriedengeben.

Es erfüllt uns deshalb mit großer Freude, dass wir Ihnen diese neuartige Geschirrspülmaschine präsentieren können: sie ist das Ergebnis jahrelanger Forschung in unseren Versuchslaboratorien, aber nicht nur das: hier haben wir auch unsere gediegenen Marktkenntnisse und, nicht zuletzt, die Früchte unserer intensiven Kundenbetreuung einbringen können.

Sie haben ein Gerät von hervorragender Qualität und langer Lebensdauer gekauft, dessen Spülergebnisse Sie in jeder Hinsicht überzeugen werden.

Die Candy-Produktpalette umfasst den gesamten Haushaltsgerätebereich - und alles in der hochwertigen Candy-Qualität: Waschautomaten, Geschirrspülmaschinen, Wäschetrockner, Gas- und Elektro-Herde in allen Ausstattungsniveaus, Kühlschränke und Gefriergeräte.

Eine Bitte: Lesen Sie diese Broschüre mit größter Aufmerksamkeit, denn sie enthält nicht allein Hinweise auf Sicherheitsvorkehrungen bei Installation, Gebrauch und Instandhaltung, sondern auch einige wichtige Hinweise für den alltäglichen Umgang mit dem Gerät.

Bewahren Sie deshalb dieses Heft bitte sorgfältig auf.

GARANTIE FÜR DIE BUNDESREPUBLIK DEUTSCHLAND

Die Vorlage der Original-Kaufrechnung ist Voraussetzung für die Inanspruchnahme einer Garantieleistung durch den Werkskundendienst.

Die detaillierten Garantiebedingungen entnehmen Sie bitte den beigegeführten Unterlagen "European Garantie". Bewahren Sie die Kaufrechnung gut auf und zeigen Sie diese im Servicefall dem Kundendiensttechniker, um Ihren Garantieanspruch nachzuweisen.

SERVICENUMMER FÜR DEN KUNDENDIENST

Im Servicefall wenden Sie sich bitte an unseren autorisierten Werkskundendienst. Bitte schauen Sie in den mitgelieferten Garantieunterlagen nach.

BESCHREIBUNG DER BEDIENELEMENTE

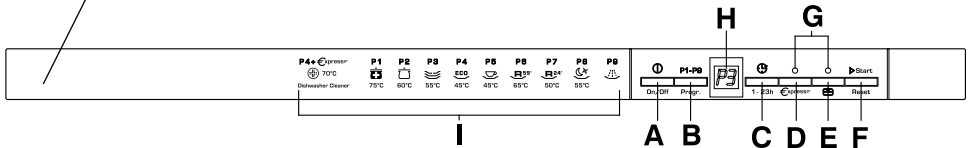
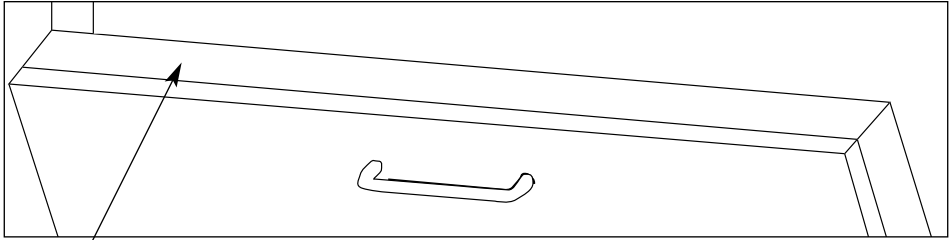

- A** Taste "ON/OFF"
- B** Taste "PROGRAMMWAHL"
- C** Taste "STARTVERZÖGERUNG"
- D** Optionstaste "EXPRESS"
- E** Optionstaste "ALL IN 1"
- F** Taste "START"/"RESET"
(Programm starten/löschen)
- G** Leuchtanzeigen "OPTIONSWAHL"
- H** Digitaldisplay
- I** Programmbeschreibung

ABMESSUNGEN		
Breite x Höhe x Tiefe (cm)	59,8 x 81,8 ÷ 89,8 x 55	
Tiefe bei geöffneter Tür (cm)	117	
TECHNISCHE DATEN		
Fassungsvermögen (EN 50242)	13 Maßgedecke	
Fassungsvermögen mit gemischter Ladung (Töpfe und Teller)	für max. 8 Personen	
Wasserdruck (MPa)	Min. 0,08 - Max. 0,8	
Absicherung / Gesamtanschlusswert / Spannung	S. Matrikelschild	
VERBRAUCHSWERTE (Hauptprogramme)*		
Programm	Strom (kWh)	Wasser (L)
HYGIENE	2,00	19,5
UNIVERSAL	1,38	13,5
ECO	0,92	10
RAPID 24'	0,59	9
Leistungsaufnahme im Aus-Zustand und im unausgeschalteten Zustand: 0,45 W / 0,45 W		
* Werte im Labor gemessen, gem. EU-Norm EN 50242 (im täglichen Gebrauch können Abweichungen möglich sein).		

PROGRAMMWAHL UND SONDERFUNKTIONEN

Programm einstellen

- Öffnen Sie die Tür und ordnen Sie das Geschirr ein.
- Drücken Sie die Taste "ON/OFF" für ca. 2 Sekunden.
Das Display zeigt zwei Striche.
- Wählen Sie ein Programm durch Drücken der Taste "PROGRAMMWAHL".
- Wenn Sie eine Zusatzoption auswählen wollen, drücken Sie bitte die entsprechende Taste (Leuchtanzeige leuchtet auf).

Die Optionen können binnen EINER Minute nach Programmstart zu- bzw. abgeschaltet werden.

- Drücken Sie auf die Taste "START".
Die Programmdauer wird auf dem Display angezeigt. Dabei blinken abwechselnd die Stunden und die Minuten [z.B.: 1 h (1 Stunde) / 25 (25 Minuten)].
- Schließen Sie die Tür. Das Programm startet automatisch nach einem akustischen Signal.

Innerhalb einer Minute nach dem Programmstart können Sie ein anderes Spülprogramm wählen, indem Sie einfach die Taste "PROGRAMMWAHL" drücken.

"IMPULS-" Programme

Bei den "IMPULS-" Programmen kommt ein impulsartiger Spülbetrieb zum Einsatz, durch den der Verbrauch und die Geräuschentwicklung minimiert und die Spülleistung verbessert werden.

WICHTIG

Die "intermittierende" Funktion der Umwälzpumpe ist KEIN Zeichen für eine Fehlfunktion, sondern ist die besondere Eigenschaft der impulsbetriebenen Spültechnik und weist somit auf eine völlig korrekte Durchführung des Spülprogramms hin.

Programm unterbrechen

Wir empfehlen, die Tür während des Programmablaufs, besonders in der zentralen Waschphase und beim letzten warmen Spülgang, nicht zu öffnen. Sollte das Gerät nach Programmstart jedoch geöffnet werden (z.B., um Geschirr hinzuzufügen), wird das Programm automatisch unterbrochen und im Display blinkt die noch verbleibende Restlaufzeit.

Beim Schließen der Tür, und **ohne irgendeine Taste drücken zu müssen**, läuft das Programm weiter ab dem Punkt, an dem es unterbrochen wurde.



ACHTUNG!

Wenn die Tür während der laufenden Trocknungsphase geöffnet wird, ertönt ein akustisches Warnsignal.

Laufendes Programm ändern

Möchten Sie das laufende Programm löschen oder ändern, gehen Sie wie folgt vor:

- Öffnen Sie die Tür.
- Halten Sie die Taste "RESET" mindestens 3 Sekunden gedrückt. Im Display erscheint "00", begleitet von einigen akustischen Signalen.
- Das laufende Programm wird gelöscht. Das Display zeigt zwei Striche.
- Jetzt können Sie ein neues Programm wählen.



ACHTUNG!

Bevor Sie ein neues Programm starten, versichern Sie sich, dass das Spülmittel nicht bereits eingespült wurde und füllen ggf. neues Spülmittel ein.

Bei einem eventuellen Stromausfall behält der Geschirrspüler das laufende Programm gespeichert und fängt dann wieder dort an zu arbeiten, wo es unterbrochen wurde, sobald der Strom zurückgekehrt ist.

Programmende

Ein akustisches Signal ertönt drei Mal für jeweils fünf Sekunden im 30 Sekunden-Takt (falls nicht ausgestellt). Der Geschirrspüler schaltet sich automatisch aus.

Options-Tasten

Taste "EXPRESS" 

Diese Taste ermöglicht je nach gewähltem Programm eine Zeit- und Stromersparnis von bis zu 25%. Dabei werden beim letzten Spülgang die Wassertemperatur und die Trocknungszeit reduziert.

Diese Option ist besonders empfehlenswert für das Spülen am Abend, wenn es nicht nötig ist, das Geschirr nach dem Spülen sofort wieder perfekt trocken zu entnehmen. Um die Trocknung zu fördern, empfiehlt es sich, die Tür nach dem Programmende leicht zu öffnen, damit die natürliche Luftzirkulation im Geräteinneren begünstigt wird.

Taste "ALL IN 1" 

Diese Option ermöglicht die optimale Ausnutzung von kombinierten Spülmitteln "ALLES in 1" ("3 in 1" - "4 in 1" - "5 in 1", usw).

Durch Drücken dieser Taste wird das eingestellte Programm so verändert, dass das verwendete Kombispülmittel beste Ergebnisse liefern kann (darüber hinaus wird die Salzmangelanzeige deaktiviert).



ACHTUNG!

Einmal eingestellt, bleibt die Option auch für die nachfolgenden Programme aktiv (die entsprechende Leuchtanzeige bleibt an). Um sie zu deaktivieren (Leuchtanzeige ausgeschaltet), muss die Taste wieder gedrückt werden.

WICHTIG

Diese Option empfiehlt sich insbesondere, wenn das Programm RAPID 24' gewählt wird. Dadurch wird die Programmdauer um ca. 15. Minuten verlängert, um die optimale Wirkung des Spülmitteltabs entfalten zu können.

Salz-leer-Warnung

Wenn es erforderlich ist, Ihren Geschirrspüler mit neuem Salz zu befüllen, wird das Display aufleuchten und "**SL**" anzeigen, wenn er eingeschaltet ist. Das Auftreten von weißen Flecken auf Geschirr ist in der Regel ein Warnsignal, dass der Salzbehälter neu befüllt werden muss.

Taste "STARTVERZÖGERUNG"

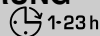

Die Startzeit des gewählten Reinigungsprogramms kann zwischen 1-23 Stunden verzögert werden.

Hierzu gehen Sie bitte wie folgt vor:

■ Drücken Sie die Taste "**STARTVERZÖGERUNG**" (Im Display erscheint die Anzeige "**00**").

■ Mit jedem weiteren Drücken der Taste wird die Startzeit um eine Stunde nach hinten hinaus verzögert (bis zu 23 Stunden).

■ Um den Countdown zu starten, muss dann nur noch die Taste "**START**" gedrückt werden. Wenn die Zeit abgelaufen ist, startet das gewählte Programm.

Wenn Sie das eingestellte Programm einsehen möchten, drücken Sie auf die Taste "**PROGRAMMWahl**".

Um die Startzeitvorwahl auszuschalten, gehen Sie wie folgt vor:

- Halten Sie die Taste "**RESET**" mindestens **3** Sekunden gedrückt. Im Display erscheint "**00**", begleitet von einigen akustischen Signalen.

- Die Startzeitvorwahl und das gewählte Programm werden gelöscht. Das Display zeigt zwei Striche.

- Um ein Programm erneut auszuwählen gehen Sie bitte vor, wie im Teil "**PROGRAMM EINSTELLEN**" beschrieben.

Akustisches Signal für PROGRAMMENDE ausschalten

Um das akustische Signal **am Programmende** auszuschalten, gehen Sie wie folgt vor:

WICHTIG
Die Einstellungsprozedur muss **IMMER** bei ausgeschaltetem Gerät eingeleitet werden.

1. Halten Sie die Taste "**PROGRAMMWahl**" gedrückt und schalten Sie **gleichzeitig** das Gerät mit der Taste "**ON/OFF**" ein (ein kurzes Signal ertönt).
2. Halten Sie die Taste "**PROGRAMMWahl**" weiterhin für mindestens **15** Sekunden gedrückt. Während dieser Zeit werden Sie **2** akustische Signale hören.
3. Lassen Sie die Taste wieder los, sobald das **zweite** akustische Signal ertönt. Das Display zeigt "**b1**" an, d.h. der Endsummer ist aktiv.

4. Drücken Sie erneut die gleiche Taste. Im Display erscheint "**b0**", d.h. der Endsummer ist ausgeschaltet.

5. Schalten Sie den Geschirrspüler durch Drücken der Taste "**ON/OFF**" aus, um Ihre Einstellung zu speichern.

Um den Endsummer wieder zu aktivieren, wiederholen Sie den Vorgang.

Das zuletzt gewählte Programm speichern

Um das zuletzt gewählte Programm zu speichern, gehen Sie wie folgt vor:

WICHTIG
Die Einstellungsprozedur muss **IMMER** bei ausgeschaltetem Gerät eingeleitet werden.

1. Halten Sie die Taste "**PROGRAMMWahl**" gedrückt und schalten Sie **gleichzeitig** das Gerät mit der Taste "**ON/OFF**" ein (ein kurzes Signal ertönt).
2. Halten Sie die Taste "**PROGRAMMWahl**" weiterhin für mindestens **30** Sekunden gedrückt. Während dieser Zeit ertönen **3** akustische Signale.
3. Lassen Sie die Taste los, wenn der **DRITTE** Signalton ertönt, (im Display erscheint "**A0**", um anzuzeigen, dass die Speicherung deaktiviert wurde).
4. Drücken Sie wieder dieselbe Taste (auf dem Display erscheint "**A1**", um anzuzeigen, dass die Speicherung aktiviert wurde).

5. Schalten Sie den Geschirrspüler durch Drücken der Taste "**ON/OFF**" aus, um Ihre Einstellung zu speichern.

Um die Speicherung wieder zu deaktivieren, befolgen sie die gleiche Prozedur.

WICHTIG

Dieser Geschirrspüler ist mit einem Überlaufschutz ausgestattet. Durch dieses Sicherheitssystem wird im Falle eines Defektes das überschüssige Wasser abgepumpt.



ACHTUNG!

Um ein ungewolltes Auslösen dieses Sicherheitsventils zu verhindern, sollte der Geschirrspüler während seines Betriebs nicht bewegt oder geneigt werden.

Falls Sie einmal das Gerät verrücken müssen, achten Sie darauf, dass es außer Betrieb ist und in der Bodenwanne kein Wasser steht.

Der Geschirrspüler führt eine Selbstdiagnose durch und zeigt einige Fehler im Display. AUTOMATISCHE FEHLERMELDUNGEN

FEHLER	URSACHE	LÖSUNG
Anzeige E2 erscheint im Display und das akustische Signal ertönt.	Kein Wasser (Zulaufschlauch blockiert).	Gerät ausschalten, Zulaufschlauch öffnen und Zyklus erneut starten.
Anzeige E3 erscheint im Display und das akustische Signal ertönt.	Wasser kann nicht abgepumpt werden.	Bitte Ablaufschlauch auf evtl. Knicke kontrollieren und Siphon auf Verstopfungen prüfen. Sollte das Problem weiter bestehen, bitte Kundendienst kontaktieren.
Anzeige E4 erscheint im Display und das akustische Signal ertönt.	Wasserleck am Gerät	Bitte Ablaufschlauch auf evtl. Knicke kontrollieren und Siphon auf Verstopfungen prüfen. Sollte das Problem weiter bestehen, bitte Kundendienst kontaktieren.
Anzeige E5, E6, E7, Ef oder EL erscheint im Display und das akustische Signal ertönt.	Elektronische Kontrolleinheit defekt.	Kundendienst kontaktieren.
Anzeige E8 oder Ei erscheint im Display und das akustische Signal ertönt.	Das Heizelement arbeitet nicht oder die Filtereinheit ist blockiert.	Filter reinigen. Sollte das Problem weiter bestehen, bitte Kundendienst kontaktieren.

LISTE DER PROGRAMME

Spülen mit Vorspülgang

Für alle Programme mit Vorspülgang wird empfohlen, eine zusätzliche Spülmittelmenge (max. 10 Gramm) direkt in den Geschirrspüler zu geben.

Programm	Beschreibung
----------	--------------

P 1		Hygiene 75°C	Programm mit antibakterieller Wirkung, geeignet zum hygienischen Spülen von Geschirr (auch besonders verkrustet), Fläschchen usw.
P 2		Universal 60°C	■ Für normal verschmutzte Töpfe und Geschirr.
P 3		Täglich 55°C	Schneller Spülgang für normal verschmutztes Geschirr, geeignet für häufiges Spülen und normale Beladung.
P 4		Eco 45°C	■ Programm für normal verschmutztes Geschirr (am effizientesten im Bezug auf den kombinierten Energie- und Wasserverbrauch zur Reinigung dieser Art von Geschirr). Das Programm entspricht den Normen EN 50242.
P 5		Sanft 45°C	■ Für den Abwasch von empfindlichem Geschirr, Geschirr mit Dekoren, sowie Gläsern und Kristallgefäßen. Auch zu empfehlen für nur leicht verschmutztes Geschirr des täglichen Gebrauchs. Für Töpfe nicht geeignet.
P 6		Rapid 59' 65°C	Nur für normal verschmutzte Töpfe und Geschirrtteile, die sofort nach der Mahlzeit gespült werden (Max. 8 Gedecke).
P 7		Rapid 24' 50°C	Schnellprogramm, das direkt nach der Mahlzeit erfolgen kann. Geeignet für das Spülen von 6 Gedecken.
P 8		Nacht 55°C	■ Extrem leises Spülprogramm. Ideal für den Betrieb in der Nacht und um die günstigen Stromtarife in der Nacht zu nutzen.
P 9		Vorspülen	Kurzer Vorspülgang, für Gedecke, die nach dem Frühstück oder Mittagessen in der Maschine bleiben, und erst später gespült werden sollen.
 70°C	Geschirrspülmaschinen-Reiniger P 4 + 		Dieses Programm sollte immer regelmäßig mit speziellem Geschirrspüler-Reinigungsmittel im Fach verwendet werden. Für alle Reinigungsvorgänge muss der Geschirrspüler immer leer sein.

■ = "IMPULS-" Programmen

N.V. = OPTION NICHT VERFÜGBAR

Arbeitsgänge					Programmabläufe					Durchschnittliche Programmdauer in Minuten	Zusatzfunktionen			
Reinigungsmittel für Vorspülprogramm	Spülmittel	Filter- und Arbeits- plattenreinigung	Kontrolle des Klarspülvorrats	Kontrolle des Salzvorrats	Vorspülen (warm)	Vorspülen (kalt)	Hauptspülgang	Erstes Kaltspülen	Zweites Kaltspülen	Nachspülen (warm) mit Klarspüler	Kaltwasseranschluss (15°C) * (Toleranz ±10%)	Taste "STARTVERZÖGERUNG"	Taste "EXPRESS"	Taste "ALL IN 1"

●	●	●	●	●	○		75°C	○	○	○	130	JA	JA	JA
	●	●	●	●		○	60°C	○		○	120	JA	JA	JA
	●	●	●	●		○	55°C	○		○	80	JA	JA	JA
●	●	●	●	●		○	45°C			○	190	JA	JA	JA
	●	●	●	●		○	45°C	○		○	85	JA	JA	JA
●	●	●	●	●	○		65°C			○	59	JA	JA	JA
	●	●	●	●			50°C			○	24	JA	N.V.	JA
	●	●	●	●		○	55°C	○		○	240	JA	JA	JA
		●				○					5	JA	N.V.	
							70°C	○			45	JA		

* BEI WARMWASSERANSCHLUß KORRIGIERT SICH DIE RESTZEIT ZUM PROGRAMMENDE AUTOMATISCH IM LAUFE DES PROGRAMMES.

WATERPROTECT – ZULAUFSCHLAUCH MIT WASSERSCHUTZ

Der eigentliche Zulaufschlauch ist von einem durchsichtigen Sicherheitsschlauch umgeben.

Bei einer eventuellen Undichtigkeit des inneren Zulaufschlauchs wird das Wasser zwischen Innenschlauch und äußerem Sicherheitsschlauch zurückgehalten.

Durch den durchsichtigen Außenschlauch kann man sehen, daß sich Wasser angesammelt hat. Das Waschprogramm kann zu Ende geführt werden, der Zulaufschlauch ist jedoch in jedem Falle auszutauschen.

Sollte die Länge des Schlauches für den korrekten Anschluss nicht ausreichen, muss dieser mit einem anderen Schlauch mit geeigneter Länge ersetzt werden. Wenden Sie sich bitte hierfür an Ihren Werkskundendienst.

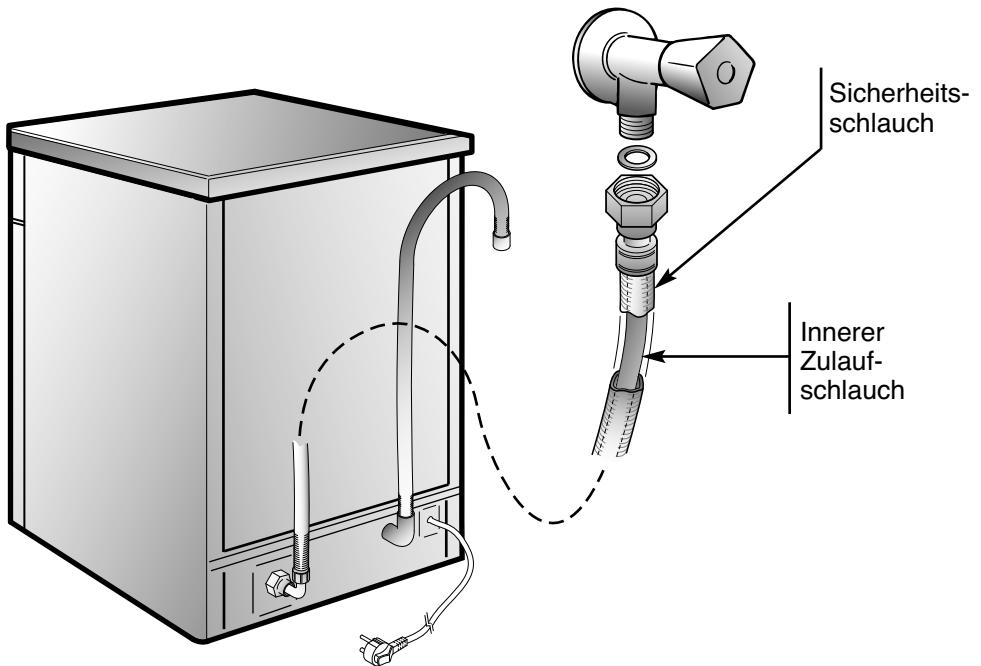

WASSERENTHÄRTER

Das Wasser enthält kalkhaltige Salze und Mineralien in je nach Wohngebieten unterschiedlich hoher Menge. Diese Substanzen setzen sich auf dem Geschirr ab und hinterlassen Flecken und weißliche Ablagerungen.

Je höher der Anteil dieser Salzverbindungen im Wasser ist, desto höher ist der Härtegrad des Wassers. Ihr Gerät ist mit einer Wasserenthärtungsanlage ausgestattet, die unter Einsatz spezieller regenerierender Spülmaschinensalze "weiches", d.h. kalkfreies Wasser für jeden Spülgang liefert. Auskunft über die Wasserhärte Ihres Wohngebietes erhalten Sie jederzeit bei Ihrem zuständigem Wasserwerk.

Enthärtereinstellung am Salzbehälter

Der Enthärter kann das Wasser in 8 Stufen bis zu 90°fH (französische Härtegrade) bzw. 50°dH (deutsche Härtegrade) aufbereiten.

In der nachfolgenden Tabelle finden Sie die entsprechenden Einstellungen je nach Härtegrad.

Stufe	Wasserhärte		Verwendung von regen. Salzen	Einstellung des Enthärters
	°fH (franz. Härtegrade)	°dH (deutsche Härtegrade)		
0	0-5	0-3	NEIN	d0
1	6-10	4-6	JA	d1
2	11-20	7-11	JA	d2
3	21-30	12-16	JA	d3
*4	31-40	17-22	JA	d4
5	41-50	23-27	JA	d5
6	51-60	28-33	JA	d6
7	61-90	34-50	JA	d7

*** Der Enthärter ist werksseitig auf der Stufe 4 eingestellt (d4) und damit den Bedürfnissen der meisten Haushalte entsprechend.**

Regulieren Sie den Wasserenthärter je nach Härtestufe Ihres Wassers wie folgt:

WICHTIG

Die Einstellungsprozedur muss IMMER bei ausgeschaltetem Gerät eingeleitet werden.

1. Halten Sie die Taste "**PROGRAMMWahl**" gedrückt und schalten Sie **gleichzeitig** das Gerät mit der Taste "**ON/OFF**" ein (ein kurzes Signal ertönt).
2. Halten Sie die Taste "**PROGRAMMWahl**" weiterhin für mindestens 5 Sekunden gedrückt und lassen Sie sie **erst dann** wieder los, wenn Sie ein akustisches Signal hören. Das Display zeigt den eingestellten Enthärtergrad an.
3. Drücken Sie wieder die gleiche Taste, um den gewünschten Enthärtergrad einzustellen. Bei jedem Drücken erhöht sich die Enthärterstufe um einen Zähler, wobei nach der Einstellung "d7" wieder "d0" angezeigt wird.
4. Schalten Sie den Geschirrspüler durch Drücken der Taste "**ON/OFF**" aus, um Ihre Einstellung zu speichern.



ACHTUNG!

Falls die Einstellung aus irgendwelchem Grund nicht abgeschlossen werden sollte, ist das Gerät mit der Taste "**ON/OFF**" auszuschalten und die Prozedur von Anfang an (ab Punkt 1) zu wiederholen.

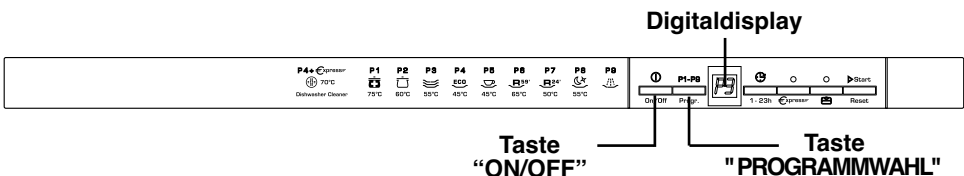

Enhorabuena,

con la compra de este electrodoméstico Candy, Usted ha demostrado que no acepta promesas: Usted desea lo mejor.

Candy le ofrece este nuevo lavavajillas, fruto de años de investigación y experiencia en el mercado gracias al contacto directo con los Consumidores. Usted ha escogido la calidad, la duración y las grandes prestaciones que le ofrece este lavavajillas.

Candy le propone además una amplia gama de electrodomésticos: lavadoras, lavavajillas, lavadoras - secadoras, cocinas, hornos microondas, hornos y encimeras, frigoríficos y congeladores. Pida a su Vendedor el catálogo completo de los productos Candy.

Le rogamos que lea atentamente las instrucciones que contiene este manual ya que le proporcionarán importantes indicaciones relacionadas con la seguridad de la instalación, el uso, el mantenimiento así como ciertos consejos útiles para una mejor utilización del lavavajillas.

Conserve este manual para consultarlo siempre que lo necesite.

GARANTÍA

Su producto está garantizado por las condiciones y términos especificados en el certificado de garantía del mismo.

La garantía deberá ser conservada, debidamente rellena, para ser mostrada al Servicio de Asistencia Técnica Autorizado, en caso de intervención conjuntamente con la factura o ticket de compra expedido por el establecimiento vendedor.

* Rellenar la garantía que viene en Castellano.

DESCRIPCION DE LOS MANDOS

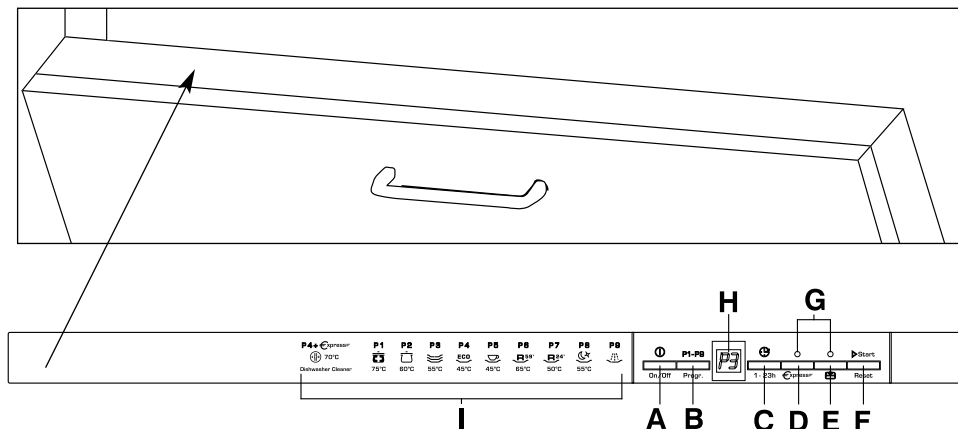

- A** Tecla "ON/OFF"
- B** Tecla "SELECCIÓN DE PROGRAMA"
- C** Tecla "INICIO DIFERIDO"
- D** Tecla opción "EXPRESS"
- E** Tecla opción "ALL IN 1"
- F** Tecla "START"/"RESET"
(inicio/anulación del programa)
- G** Pilotos "SELECCIÓN OPCIÓN"
- H** Display digital
- I** Descripción de los programas

DIMENSIONES		
Ancho x Altura x Profundidad (cm)	59,8 x 81,8 ÷ 89,8 x 55	
Medida con puerta abierta (cm)	117	
DATOS TÉCNICOS		
Cubiertos (EN 50242)	13	
Capacidad con cacerolas y platos	8 personas	
Presión admitida en el circuito hidráulico (MPa)	Min. 0,08 - Max. 0,8	
Amperios fusibles / Potencia maxima absorbida / Tension	Véase placa de características	
CONSUMOS (programas principales)*		
Programa	Energía (kWh)	Agua (L)
HIGIENIZANTE	2,00	19,5
UNIVERSAL	1,38	13,5
ECO	0,92	10
RAPID 24'	0,59	9
Consumo de electricidad en modo apagado y en modo sin apagar: 0,45 W / 0,45 W		
* Valores medidos en laboratorio segun la Norma Europea EN 50242 (en la práctica cotidiana, es posible diferencias).		

SELECCION DE LOS PROGRAMAS Y FUNCIONES ESPECIALES

Selección de los programas

- Abrir la máquina e introducir los utensilios a lavar.
- Pulse la tecla "ON/OFF" durante unos 2 segundos.
En el display se verán dos líneas.
- Seleccione un programa accionando la tecla "SELECCIÓN DE PROGRAMA".
- Si se desea seleccionar una opción, accionar la tecla correspondiente (el piloto se iluminará).

Las opciones pueden ser activadas o desactivadas DURANTE 1 minuto del inicio del programa.

- Accionar la tecla "START".
El display visualizará el tiempo de duración del programa, alternando la indicación de la hora y minutos [E]: [1 h] (1 hora) / [25] (25 minutos)].
- Cerrar la puerta y después de una señal acústica el programa se inicia automáticamente.

EN UN INTERVALO DE TIEMPO NO SUPERIOR A 1 minuto desde el inicio del ciclo de lavado, es posible elegir otro programa, simplemente presionando la tecla "SELECCIÓN PROGRAMA".

Programas "IMPULSE"

Los programas "IMPULSE" utilizan una técnica de lavado a impulsos que reduce los consumos, el ruido y mejora las prestaciones.

IMPORTANTE
El funcionamiento "intermitente" de la bomba de lavado NO es indicador de un mal funcionamiento, sino una característica peculiar del lavado a impulsos; es por tanto señal del correcto desarrollo del programa.

Interrupción de un programa

Se desaconseja la apertura de la puerta durante el desarrollo de los programas, en particular, durante las fases centrales del lavado y del aclarado caliente. La máquina, de todas formas, se para automáticamente con la apertura de la puerta y en el display aparece de manera intermitente el tiempo restante hasta el fin de ciclo.
Cerrando de nuevo la puerta, **sin accionar ninguna tecla** el ciclo continuará desde el momento en el que fue interrumpido.



¡ ATENCION!

Si se abre la puerta mientras el lavavajillas está en la fase de secado, se activa una señal acústica para avisar que el ciclo no ha finalizado.

Modificación del programa en curso

Si se quiere cambiar o anular un programa en curso, efectuar las siguientes operaciones:

- Abrir la puerta.
- Tener apretada al menos durante 3 segundos la tecla "RESET". En el display se verá "00" y se emitirán señales acústicas.
- El programa en curso será anulado. En el display se verán dos líneas.
- En este momento es posible realizar una nueva programación.



¡ ATENCION!

Antes de introducir un nuevo programa es aconsejable comprobar la existencia de detergente y, en caso contrario rellenar el contenedor.

Si se interrumpiera la corriente durante el funcionamiento del lavavajillas, una especial memoria conservará la elección efectuada. Al restablecimiento de la corriente, el lavavajillas continuará en el punto donde se paró.

Final del programa

La finalización del programa se indicará mediante una señal acústica (si no se ha desactivado) de una duración de 5 segundos, repetido durante 3 veces con intervalos de 30 segundos.

El lavavajillas se apagará automáticamente.

Teclas opciones

Tecla "EXPRESS"

Esta opción permite un ahorro de tiempo y energía medio del 25% (según ciclo seleccionado) reduciendo el calentamiento final del agua y el tiempo de secado durante el último aclarado.

Está aconsejado para el lavado nocturno, si no es necesario obtener una vajilla perfectamente seca apenas finaliza el programa de lavado.

Para obtener un mejor secado, se aconseja de entreabrir la puerta al finalizar el ciclo para favorecer la circulación de aire natural en el interior del lavavajillas.

Tecla "ALL IN 1"

Esta opción permite la utilización óptima de los detergentes combinados "ALL in 1" ("3 en 1"/"4 en 1"/"5 en 1", etc.).

Accionando esta opción, el programa de lavado seleccionado se modifica, de manera que se obtienen las mejores prestaciones de los detergentes combinados (e, simultáneamente, o alerta de falta de sal é desactivado).



ATENCIÓN!

Una vez seleccionada, la opción queda activada (indicador correspondiente encendido) también para los sucesivos programas de lavado y podrá ser desactivada (indicador correspondiente apagado) solamente accionando de nuevo la tecla.

IMPORTANTE

El uso de esta opción se recomienda especialmente en caso de la utilización del programa RAPID 24', el cual tendrá una duración mas larga de alrededor de 15 minutos para permitir la acción del detergente en pastillas.

Alerta de falta de sal

Se for necessário encher o depósito do sal, o display vai mostrar e piscar "SL" sempre que a máquina estiver ligada.

O aparecimento de manchas brancas na loiça é, normalmente, um sinal de que o sal está a acabar e que o depósito deve ser cheio.

Tecla "INICIO DIFERIDO" 1-23 h

Esta tecla permite programar el inicio del ciclo de lavado, con una antelación comprendida entre 1 y 23 horas.

Para introducir el inicio diferido proceder de la siguiente manera:

■ Accionar la tecla "INICIO DIFERIDO" (en el display aparecerá "00").

■ Accionar nuevamente la tecla para incrementar el inicio diferido en horas (cada presión se incrementa la antelación en 1 hora, hasta un máximo de 23).

■ Para iniciar la cuenta atrás, accionar la tecla "START".

Al final de la cuenta atrás, el programa iniciará automáticamente.

Si se desea ver el programa introducido, apretar la tecla "SELECCIÓN DE PROGRAMA".

Si se desea anular el inicio diferido proceder de la siguiente manera:

- Tener apretada al menos durante **3** segundos la tecla "**RESET**". En el display se verá "**00**" y se emitirán señales acústicas.
- El inicio diferido y el programa seleccionado será anulado. En el display se verán dos líneas.
- En este momento, si se desea iniciar un ciclo de lavado, será **necesario** introducir nuevamente el programa deseado y eventualmente seleccionar las teclas opción, como se indica en el párrafo "**SELECCIÓN DE LOS PROGRAMAS**".

Exclusión alarma acústica de FIN PROGRAMA

La función de alarma acústica de fin programa puede ser desactivada del siguiente modo:

IMPORTANTE
Iniciar el procedimiento SIEMPRE con el lavavajillas apagado.

1. Mantener accionada la tecla "**SELECCIÓN DE PROGRAMA**" y al mismo tiempo **encender** el lavavajillas con la tecla "**ON/OFF**" (sonara una breve señal acústica).
2. Continuar accionando la tecla "**SELECCIÓN DE PROGRAMA**" al menos durante **15** segundos (durante este período se oirán **2** señales acústicas).
3. Dejar de accionar la tecla en el momento en que se escuche la **segunda** señal acústica (en el display aparecerá "**b1**" que significa que la alarma está activada).

4. Accionar nuevamente la misma tecla (aparecerá en el display "**b0**" que significará que la alarma está desactivada).
5. Apagar el lavavajillas accionando la tecla "**ON/OFF**" para confirmar la nueva impostación.

Para reactivar la Alarma, realizar el mismo procedimiento.

Memorización del último programa utilizado

Para habilitar la memorización del último programa utilizado proceda de la siguiente manera:

IMPORTANTE
Iniciar el procedimiento SIEMPRE con el lavavajillas apagado.

1. Mantener accionada la tecla "**SELECCIÓN DE PROGRAMA**" y al mismo tiempo **encender** el lavavajillas con la tecla "**ON/OFF**" (sonara una breve señal acústica).
2. Continuar accionando la tecla "**SELECCIÓN DE PROGRAMA**" al menos durante **30** segundos (durante este periodo se oirán **3** señales acústicas).
3. Dejar de accionar la tecla en el momento en el que se emitirá el **TERCER** señal acústico (en el display se verá "**A0**" que indica que la memorización está desactivada).
4. Accionar nuevamente la misma tecla (en el display se verá "**A1**" que indicará que la memorización está activada).

5. Apagar el lavavajillas accionando la tecla "ON/OFF" para confirmar la nueva impostación.

Para desactivar la memorización, siga el mismo proceso.

IMPORTANTE!

Esta lavavajillas está dotado de un dispositivo de seguridad antidesbordamiento que, en caso de anomalía, interviene vaciando el agua en exceso.



ATENCIÓN!

Para evitar que se dispare el dispositivo de seguridad anti-desbordamiento, se recomienda no mover o inclinar el lavavajillas durante el funcionamiento. En el caso que sea necesario mover o inclinar el lavavajillas, asegurarse primero que haya completado el ciclo de lavado y que no quede agua en la cuba.

El lavavajillas está en grado de señalar un serie de funcionamientos anómalos visualizados en el display.

SEÑALES AUTOMÁTICAS DE ANOMALIAS

ANOMALIA	CAUSA	REMEDIO
En el display aparece E2 acompañado de una señal acústica.	Falta de agua (grifo del agua cerrado).	Apagar la lavadora, abrir el grifo, reintroducir el ciclo a utilizar.
En el display aparece E3 acompañado de una señal acústica.	La machina no puede descargar el agua de la cuba.	Verificar si el tubo de descarga esta doblado o el sifón y/o filtros estan obstruidos. Si la anomalía persiste, llamar al Servicio de Asistencia Técnica
En el display aparece E4 acompañado de una señal acústica.	Pérdida de agua.	Verificar si el tubo de descarga esta doblado o el sifón y/o filtros estan obstruidos. Si la anomalía persiste, llamar al Servicio de Asistencia Técnica
En el display aparece E5, E6, E7, Ef, o EL acompañado de una señal acústica.	Rotura del control electrónico	Es necesario dirigirse al Servicio de Asistencia Técnica.
En el display aparece E8 o Ei acompañados de una señal acústica.	El elemento calentador del agua no funciona correctamente o placa filtrante sucia.	Limpiar placa filtrante. Si la anomalía persiste, llamar al Servicio de Asistencia Técnica

RELACION DE LOS PROGRAMAS

Lavado con prelavado

Para los programas con prelavado se aconseja añadir una segunda dosis de detergente (máx. 10 gramos) directamente en el lavavajillas.

Programa	Descripción
----------	-------------

P 1		Higienizante 75°C	Ciclo con acción antibacteriana, para lavar e higienizar la vajilla (incluso con suciedad incrustada) biberones, etc...
P 2		Universal ■ 60°C	Apto para lavar la vajilla y cacerolas con suciedad normal.
P 3		Diario 55°C	Ciclo rápido, para vajillas con suciedad normal, recomendable en lavados frecuentes y con carga normal.
P 4		Eco ■ 45°C	Programa para vajilla de suciedad normal (el más eficiente en términos de consumo combinado de energía y agua para ese tipo de vajilla). Programa normalizado EN 50242.
P 5		Delicado ■ 45°C	Apto para el lavado de vajillas delicada y/o decorada, así como la cristalería. Indicado también para el lavado cotidiano de vajilla delicada poco sucia, a excepción de las sartenes.
P 6		Rapid 59' 65°C	Apto para el lavado cotidiano, inmediatamente después de la comida, de vajillas y cacerolas con suciedad normal (MAX 8 cubiertos).
P 7		Rapid 24' 50°C	Ciclo superrápido que se efectúa al final de la comida, indicado para un lavado de vajilla para 6 personas.
P 8		Noche ■ 55°C	Programa de máxima silenciosidad. Ideal para el funcionamiento en horas nocturnas y disfrutar de ahorros por tarifas nocturnas.
P 9		Pre-Lavado	Breve prelavado para la vajilla usada en la mañana o al mediodía, cuando se quiere realizar un sólo lavado completo.
 70°C		Filtro lavavajillas P 4 +  xpress=	Este programa debe ser utilizado periódicamente con productos de limpieza especiales para lavavajillas. Para todas las operaciones de limpieza del lavavajillas debe estar vacío.

■ = Programas "IMPULSE"

N.D. = OPCIÓN NO DISPONIBLE

Operaciones a realizar					Desarrollo del programa						Duración media en minutos	Funciones facultativas		
Detergente prelavado	Detergente lavado	Limpieza filtro y placa	Control nivel del abrillantador	Control nivel de la sal	Prelavado caliente	Prelavado frío	Lavado	Primer aclarado en frío	Segundo aclarado en frío	Aclarado caliente con abrillantador	Con agua fría (15°C)* -Tolerancia ± 10%*	Tecla "INICIO DIFERIDO"	Tecla "EXPRESS"	Tecla "ALL IN 1"

●	●	●	●	●	○		75°C	○	○	○	130	SI	SI	SI
	●	●	●	●		○	60°C	○		○	120	SI	SI	SI
	●	●	●	●		○	55°C	○		○	80	SI	SI	SI
●	●	●	●	●		○	45°C			○	190	SI	SI	SI
	●	●	●	●		○	45°C	○		○	85	SI	SI	SI
●	●	●	●	●	○		65°C			○	59	SI	SI	SI
	●	●	●	●			50°C			○	24	SI	N.D.	SI
	●	●	●	●		○	55°C	○		○	240	SI	SI	SI
		●				○					5	SI	N.D.	
							70°C	○			45	SI		

* CON EL AGUA CALIENTE EL TIEMPO RESTANTE AL TERMINO DEL PROGRAMA SE AJUSTA AUTOMÁTICAMENTE DURANTE EL DESARROLLO DEL MISMO.

AQUAPROTECT – TUBO DE CARGA PROTEGIDO

El tubo de carga del agua primario esta introducido en una funda de seguridad transparente.

En caso de pérdida de agua en el tubo de agua primario interno, la misma se contendrá entre el tubo y la funda transparente.

La presencia del agua en la funda transparente es visualmente reconocible.

El ciclo de lavado puede ser de todas formas llevado a término; aunque se recomienda la sustitución del tubo de carga.

Si la longitud del tubo no es suficiente para una correcta conexión, la totalidad del tubo debe ser sustituido por uno de longitud adecuada. Solicite en este caso el tubo al Servicio Técnico.

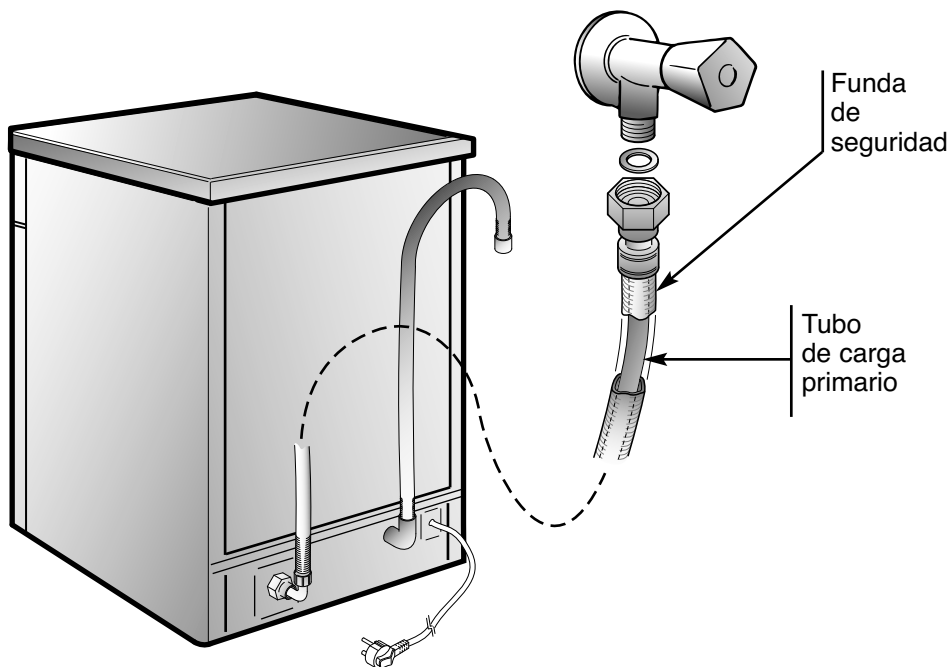

SISTEMA DE REGULACIÓN DE LA DESCALCIFICACIÓN DEL AGUA

El agua contiene de forma variable, según la localidad, sales calcáreas y minerales que se depositan en la vajilla dejando manchas blanquecinas.

Cuanto más elevado sea el contenido de estas sales, mayor es la dureza del agua. El lavavajillas contiene un descalcificador que, utilizando sales regenerantes especiales para lavavajillas, permite lavar la vajilla con agua sin agentes calcáreos. Puede solicitar el grado de dureza de su agua al Ente distribuidor de su zona.

Regulación descalcificación del agua con el descalcificador

El descalcificador puede tratar agua con dureza hasta 90°FH (grados franceses), 50°dH (grados alemanes) a través de 8 niveles de regulación.

Los niveles de regulación se relacionan en la siguiente tabla en relación al agua de la red a tratar.

Nivel	Dureza del agua		Uso Sal Regenerante	Regulación de descalcificación
	°FH (grados franceses)	°dH (grados alemanes)		
0	0-5	0-3	NO	d0
1	6-10	4-6	SI	d1
2	11-20	7-11	SI	d2
3	21-30	12-16	SI	d3
*4	31-40	17-22	SI	d4
5	41-50	23-27	SI	d5
6	51-60	28-33	SI	d6
7	61-90	34-50	SI	d7

** La regulación ha sido introducida en fábrica al nivel 4 (d4) en tanto que esto satisface a la mayor parte de usuarios.*

Según el nivel de dureza del agua, introducir el valor de descalcificador del siguiente modo:

IMPORTANTE

Iniciar el procedimiento SIEMPRE con el lavavajillas apagado.

1. Mantener accionada la tecla "SELECCIÓN DE PROGRAMA" y al mismo tiempo **encender** el lavavajillas con la tecla "ON/OFF" (sonara una breve señal acústica).
2. Continuar accionando la tecla "SELECCIÓN DE PROGRAMA" al menos durante **5 segundos**, dejándolo **SOLO** cuando se escucha un señal acústico. En el display se indicará el nivel de descalcificación actual.
3. Accionar nuevamente la misma tecla para seleccionar el nivel de descalcificador deseado: con cada presión sobre la tecla, el valor aumenta 1 grado. Después de la aparición del valor "d7", el indicador salta de nuevo al valor "d0".
4. Apague el lavavajillas presionando la tecla "ON/OFF" para confirmar la nueva impostación.



ATENCIÓN!

Si por cualquier motivo no se lograse finalizar el procedimiento, apage el lavavajillas accionando la tecla "ON/OFF" y comenzar de nuevo (PUNTO 1).

Display digital

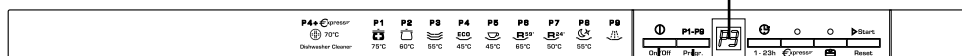

Tecla "ON/OFF"

Tecla "SELECCIÓN DE PROGRAMA"

Parabéns,

Ao comprar este electrodoméstico Candy, você mostrou ser uma pessoa exigente, que só se satisfaz com o melhor.

A Candy oferece-lhe esta nova máquina de lavar, fruto de anos de investigação e de experiência de mercado, graças ao contacto directo com os Consumidores.

Você escolheu a qualidade, a durabilidade e as grandes vantagens que lhe pode oferecer esta máquina de lavar loiça.

A Candy propõe-lhe também uma vasta gama de electrodomésticos: máquinas de lavar roupa, máquinas de lavar e de secar roupa, máquinas de lavar loiça, fornos micro-ondas, fornos e placas eléctricos, fogões, frigoríficos e arcas congeladoras.

Peça ao seu agente da especialidade o catálogo dos electrodomésticos Candy em que estiver eventualmente interessada.

Pedimos-lhe que leia atentamente as instruções contidas neste manual, pois proporcionar-lhe-ão indicações importantes relacionadas com a segurança da instalação, a utilização, a manutenção, assim como certos conselhos úteis para uma melhor utilização das máquinas de lavar loiça.

Conserve este manual para o consultar sempre que tiver necessidade.

GARANTIA

Esta máquina vem acompanhada por um certificado de garantia com as informações necessárias sobre o Serviço de Assistência Técnica.

Aconselhamos que guarde esse certificado. Deverá ser guardado num local seguro e apresentado ao profissional do Serviço de Assistência Técnica, quando algum serviço for solicitado.

DESCRIÇÃO DOS COMANDOS

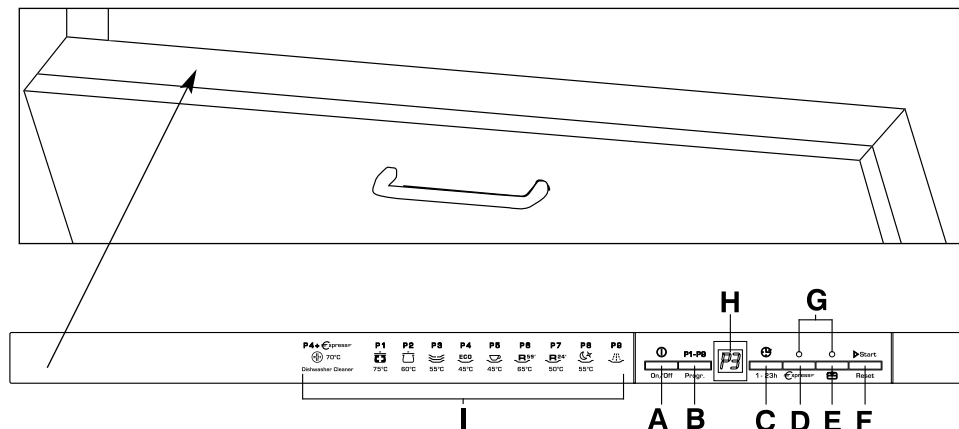

A Tecla “ON/OFF”

B Tecla “SELECÇÃO DO PROGRAMA”

C Tecla “INÍCIO DE FUNCIONAMENTO RETARDADO”

D Tecla de opção “EXPRESS”

E Tecla de opção “ALL IN 1”

F Tecla “START”/“RESET”
(para iniciar ou cancelar o programa)

G Indicadores luminosos “OPÇÃO SELECCIONADA”

H DISPLAY DIGITAL

I Descrição dos programas

DIMENSÕES

Largura x Altura x Profundidade (cm)	59,8 x 81,8 ÷ 89,8 x 55
Profundidade com a porta aberta (cm)	117

DADOS TÉCNICOS

Capacidade seg-norma EN 50242	13 pessoas
Capacidade c/ tachos e pratos	8 pessoas
Pressão admitida na instalação hidráulica (MPa)	Min. 0,08 - Max. 0,8
Fusível / Potência máxima absorvida / Tensão	Ver placa de características

CONSUMOS (programas principais)*

Programa	Energia (kWh)	Água (L)
HIGIENIZANTE	2,00	19,5
UNIVERSAL	1,38	13,5
ECO	0,92	10
RAPID 24'	0,59	9

Consumo de energia em estado de desactivação e inactivo (modo standby ou espera): 0,45 W / 0,45 W

*Valores calculados em laboratório de acordo com a Norma Europeia Standard EN 50242 (é possível que existam pequenas diferenças na utilização diária).

SELECÇÃO DO PROGRAMA E FUNÇÕES ESPECIAIS

Seleccção de programas

- Abra a porta e coloque a loiça suja no interior da máquina.
- Pressione o botão "ON/OFF" por 2 segundos. O display irá mostra duas linhas.
- Escolha um programa pressionando a tecla "SELECÇÃO DO PROGRAMA".
- Se desejar seleccionar uma opção, pressione a tecla correspondente (o indicador luminoso acender-se-à).

As teclas de opção podem ser seleccionadas ou desactivadas NO PRIMEIRO MINUTO do inicio do programa.

- Prima a tecla "START". A duração do programa será apresentada no display, alternando as horas com os minutos [exemplo: 1 h 1 hora) / 25 (25 minutos)].
- Feche a porta da máquina. O programa começa automaticamente a seguir à emissão de um sinal sonoro.

Depois de um programa arrancar, TEM UM MINUTO para seleccionar outro programa, o que poderá fazer premindo, simplesmente, a tecla "SELECÇÃO DO PROGRAMA".

Programas "IMPULSE" (lavagem por impulsos)

Os programas "IMPULSE" (lavagem por impulsos) utilizam uma tecnologia de lavagem por impulsos, que reduz o consumo e o ruído e aumenta o desempenho.

IMPORTANTE

A operação "intermitente" da bomba de lavagem NÃO SIGNIFICA que a máquina está com uma avaria; bem pelo contrário, esta operação intermitente é uma característica típica e perfeitamente natural dos programas de lavagem por impulsos.

Interrupção do programa

Não é recomendado abrir a porta da máquina enquanto um programa está a decorrer, especialmente durante a fase de lavagem principal e o enxaguamento final a quente. Contudo, se a porta for aberta durante o decorrer de um programa (por exemplo, para colocar mais loiça) a máquina pára automaticamente e o display indica o tempo que falta para o fim do programa. Feche a porta, **sem pressionar nenhuma tecla**. O ciclo recomeçará onde parou.



ATENÇÃO!

Caso abra a porta durante o ciclo de secagem, um sinal sonoro indica-lhe que este ciclo ainda não terminou.

Mudar um programa que já começou

Proceda da seguinte forma para alterar ou cancelar um programa já em decurso:

- Abra a porta.
- Mantenha a tecla "RESET" premida durante, pelo menos, 3 segundos. "00" aparecerá no display e alguns sinais sonoros irão ser ouvidos.
- O programa em curso será cancelado. O display irá mostra duas linhas.
- Um novo programa pode ser seleccionado.



ATENÇÃO!

Antes de iniciar um novo programa, deve verificar se ainda há detergente no reservatório. Se necessário, encha novamente o reservatório.

Se existir uma quebra de energia enquanto a máquina está a lavar, uma memória especial memoriza o programa seleccionado e, quando a energia é reposta, a lavagem continua a partir do ponto em que parou.

Fim de programa

É emitido um sinal sonoro de 5 segundos (caso não tenha sido desactivada a emissão de sinais sonoros), 3 vezes, em intervalos de 30 segundos, indicando que o programa chegou ao fim. A máquina vai desligar-se automaticamente.

Teclas de opção

Tecla "EXPRESS" 

Esta tecla oferece uma poupança de energia e de tempo em média de 25% (de acordo com o ciclo seleccionado) reduzindo a temperatura da água na lavagem e o tempo de secagem no último enxaguamento.

Recomendado para lavar loiça pouco suja, e quando não é necessário que esta esteja perfeita e imediatamente seca. Se pretender uma melhor secagem, aconselhamos que deixe a porta meia aberta no final do ciclo, para permitir a circulação natural do ar dentro da máquina de lavar loiça.

Tecla "ALL IN 1" 

Esta opção otimiza a utilização de detergentes combinados "TUDO em 1" ("3 em 1"/"4 em 1"/"5 em 1", etc.).

Quando prime esta tecla, o programa de lavagem seleccionado é modificado de modo a conseguir o melhor desempenho de lavagem de detergentes combinados (além disso, o alerta de falta de sal será desactivado).



ATENÇÃO!

Uma vez seleccionada, esta opção manter-se-à activa (indicador luminoso correspondente ligado) mesmo para os ciclos de lavagem seguintes. A opção pode ser desactiva (indicador luminosos correspondente desligado) premindo novamente a tecla.

IMPORTANTE

Esta opção é recomendada especialmente quando se utiliza o programa RAPID 24', a duração deste irá ser estendida por mais 15 minutos para permitir melhor acção de detergentes em pastilhas.

Alerta de falta de sal

Se for necessário encher o depósito do sal, o display vai mostrar e piscar "SL" sempre que a máquina estiver ligada.

O aparecimento de manchas brancas na loiça é, normalmente, um sinal de que o sal está a acabar e que o depósito deve ser cheio.

Tecla "INÍCIO DE FUNCIONAMENTO RETARDADO" 1-23 h

A hora de início de lavagem pode ser determinada através desta tecla, adiando o início do programa entre 1 e 23 horas.

Proceda da seguinte forma, para adiar o início do programa:

- Pressione a tecla de "INÍCIO DE FUNCIONAMENTO RETARDADO" (a mensagem "00" é apresentada no display).
- Pressione novamente a tecla para definir as horas de adiamento do início de funcionamento (cada vez que pressionar a tecla, adia o funcionamento em 1 hora, num máximo de 23).
- Para dar início à contagem decrescente, prima a tecla "START".
No final do tempo definido, o programa começa automaticamente.

Se pretender ver qual o programa actual, prima a tecla de "SELECÇÃO DO PROGRAMA".

Proceda da seguinte forma, para cancelar o início de funcionamento retardado:

- Mantenha a tecla "**RESET**" premida durante, pelo menos, **3** segundos. "**00**" aparecerá no display e alguns sinais sonoros irão ser ouvidos.
- O início diferido e a selecção de programas será cancelada. O display irá mostra duas linhas.
- Um novo programa e opções *devem* ser seleccionados para iniciar o novo programa conforme indicado na secção "**SELECÇÃO DE PROGRAMAS**".

Silenciamento do alarme de FIM DE PROGRAMA

O alarme de **fim de programa** pode ser silenciado da seguinte maneira:

IMPORTANTE
TEM SEMPRE de desligar a máquina de lavar loiça antes de efectuar esta operação.

1. Pressione a tecla "**SELECÇÃO DO PROGRAMA**" e ao mesmo tempo **ligue** a máquina de lavar loiça pressionando a tecla "**ON/OFF**" (um sinal acústico soará uma vez).
2. Mantenha pressionada a tecla "**SELECÇÃO DO PROGRAMA**" durante **15** segundos (durante este tempo irá ouvir **2** sinais sonoros).
3. Despressione a tecla quando soar o **segundo** sinal acústico ("**b1**" aparecerá no visor, para indicar que o alarme está ligado).

4. Pressione novamente a mesma tecla ("**b0**" aparecerá no visor para indicar que o alarme está desligado).
5. Desligue a máquina de lavar loiça pressionando a tecla "**ON/OFF**" para confirmar na nova selecção.

Para ligar o alarme, siga os mesmos procedimentos.

Memorização do último programa utilizado

Para memorização do último programa utilizado, proceder da seguinte forma:

IMPORTANTE
TEM SEMPRE de desligar a máquina de lavar loiça antes de efectuar esta operação.

1. Pressione a tecla "**SELECÇÃO DO PROGRAMA**" e ao mesmo tempo **ligue** a máquina de lavar loiça pressionando a tecla "**ON/OFF**" (um sinal acústico soará uma vez).
2. Mantenha pressionada a tecla "**SELECÇÃO DO PROGRAMA**" durante **30** segundos (durante este tempo irá ouvir **3** sinais sonoros).
3. Solte a tecla quando o **TERCEIRO** sinal sonoro for ouvido ("**A0**" irá aparecer no display para indicar que a memorização foi desactivada).
4. Pressione o mesmo botão de novo ("**A1**" será visualizado no display para indicar que a memorização está activada).

5. Desligue a máquina de lavar loiça pressionando a tecla "**ON/OFF**" para confirmar na nova selecção.

Para desactivar a memorização, siga o mesmo procedimento.

IMPORTANTE

Esta máquina de lavar loiça está equipada com um sistema de segurança anti-inundação, que bloqueia automaticamente qualquer excesso de água, no caso de ocorrer algum problema.



ATENÇÃO!

A fim de evitar que o dispositivo de segurança contra inundações seja inoportunamente activado, recomenda-se que a máquina não seja deslocada ou inclinada enquanto estiver a funcionar.

Se for absolutamente necessário deslocar ou inclinar a máquina enquanto esta estiver a funcionar, assegure-se primeiro de que o ciclo de lavagem já terminou e que não há água na cuba da máquina.

A máquina de lavar loiça está apta a apresentar uma série de anomalias no display.

SINAL AUTOMÁTICO DE ANOMALIA

ANOMALIA	CAUSA	SOLUÇÃO
E2 aparece no display e é emitido um sinal sonoro.	Não mete água (torneira de entrada de água fechada).	Desligue a máquina de lavar loiça, abra a torneira de entrada de água e reinicie o ciclo.
E3 aparece no display e é emitido um sinal sonoro.	Não despeja água.	Verifique se a mangueira de esgoto está inclinada ou se o sifão ou filtros estão obstruídos. Se a anomalia persistir, contacte os Serviços de Assistência Técnica.
E4 aparece no display e é emitido um sinal sonoro.	Perda de água.	Verifique se a mangueira de esgoto está inclinada ou se o sifão ou filtros estão obstruídos. Se a anomalia persistir, contacte os Serviços de Assistência Técnica.
E5, E6, E7, Ef ou EL aparece no display e é emitido um sinal sonoro.	Anomalia no controlo electrónico.	Contacte os Serviços de Assistência Técnica.
E8 ou Ei aparece no display e é emitido um sinal sonoro.	O elemento aquecedor da água não está a funcionar correctamente ou o filtro está obstruído.	Limpe o filtro. Se a anomalia persistir, contacte os Serviços de Assistência Técnica.

TABELA DOS PROGRAMAS

Lavagem com pré-lavagem

No caso dos programas de lavagem com pré-lavagem, é aconselhável adicionar uma segunda dose de detergente (máximo de 10 g), a ser directamente colocada no interior da máquina.

Programa	Descrição
----------	-----------

P 1		Higienizante 75°C	Ciclo antibacteriano, para lavar e esterilizar pratos (mesmo que muito sujos), biberões, etc.
P 2		Universal 60°C	■ Adequado para lavar a loiça e tachos com sujidade normal.
P 3		Diário 55°C	Ciclo rápido, para loiça “normalmente” suja; para lavagens frequentes e cargas normais.
P 4		Eco 45°C	■ Programa para a loiça do dia-a-dia normalmente suja (o mais eficiente em termos da combinação dos consumos de energia e água para o tipo de loiça referido). Programa segundo normas EN 50242.
P 5		Delicado 45°C	■ Adequado para lavar a loiça delicada e decorada, assim como os cristais. Indicado também para lavagem diária de loiça pouco suja, exceptuando as frigideiras.
P 6		Rapid 59' 65°C	Adequado para lavagem diária, imediatamente após a refeição, de loiças e tachos com sujidade normal (MÁXIMO 8 peças).
P 7		Rapid 24' 50°C	Ciclo super-rápido que se efectua no final da refeição, indicado para cargas pequenas (6 pessoas).
P 8		Noite 55°C	■ O ciclo de lavagem mais silencioso. Indicado para lavagens nocturnas tirando vantagem das redução das taxas de energia.
P 9		Pré-lavagem	Pré-lavagem rápida para a loiça usada pela manhã ou pelo almoço, quando se quer realizar apenas uma lavagem depois do jantar.
	70°C	Limpeza da máquina de lavar loiça P 4 +  xpress=	Este programa deve ser utilizado periodicamente com produtos específicos de limpeza da máquina. Para as operações de limpeza a máquina deve estar vazia.

■ = Programas "IMPULSE"

N/A = OPÇÃO INDISPONÍVEL

Operações a realizar					Desenvolvimento do programa					Duração média em minutos	Funções especiais			
Detergente pré-lavagem	Detergente lavagem	Limpeza do filtro e placa	Controlo do nível de abridor	Controlo do nível de sal	Pré-lavagem a quente	Pré-lavagem a frio	Lavagem	Primeiro enxaguamento a frio	Segundo enxaguamento a frio	Enxaguamento a quente com abridor	Com água fria (15°C)* -Tolerância ± 10%.-	Tecla "INÍCIO DE FUNCIONAMENTO RETARDADO"	Tecla "EXPRESS"	Tecla "ALL IN 1"

●	●	●	●	●	○		75°C	○	○	○	130	SIM	SIM	SIM
	●	●	●	●		○	60°C	○		○	120	SIM	SIM	SIM
	●	●	●	●		○	55°C	○		○	80	SIM	SIM	SIM
●	●	●	●	●		○	45°C			○	190	SIM	SIM	SIM
	●	●	●	●		○	45°C	○		○	85	SIM	SIM	SIM
●	●	●	●	●	○		65°C			○	59	SIM	SIM	SIM
	●	●	●	●			50°C			○	24	SIM	N/A	SIM
	●	●	●	●		○	55°C	○		○	240	SIM	SIM	SIM
		●				○					5	SIM	N/A	
							70°C	○			45	SIM		

* COM ÁGUA QUENTE, O TEMPO QUE FALTA ATÉ AO FIM DO PROGRAMA É AUTOMATICAMENTE APRESENTADO ENQUANTO O PROGRAMA ESTIVER A DECORRER.

AQUAPROTECT - TUBO PROTECTOR DE ENTRADA DE ÁGUA

O cano principal encontra-se dentro de uma mangueira transparente de protecção. Na eventualidade de ocorrer qualquer fuga no cano principal, a água será retida dentro da mangueira transparente. Se ocorrer a dita fuga no cano principal, a água estará visivelmente segura na mangueira transparente. Poderá continuar a completar o programa no seu ciclo normal, mas por questões de segurança recomendamos que seja reposta de imediato uma nova mangueira.

Se a mangueira não for suficientemente comprida para ser feita uma correcta ligação, deverá ser substituída por uma mais comprida. Poderá obter essa mangueira através do Serviço de Assistência Técnica.

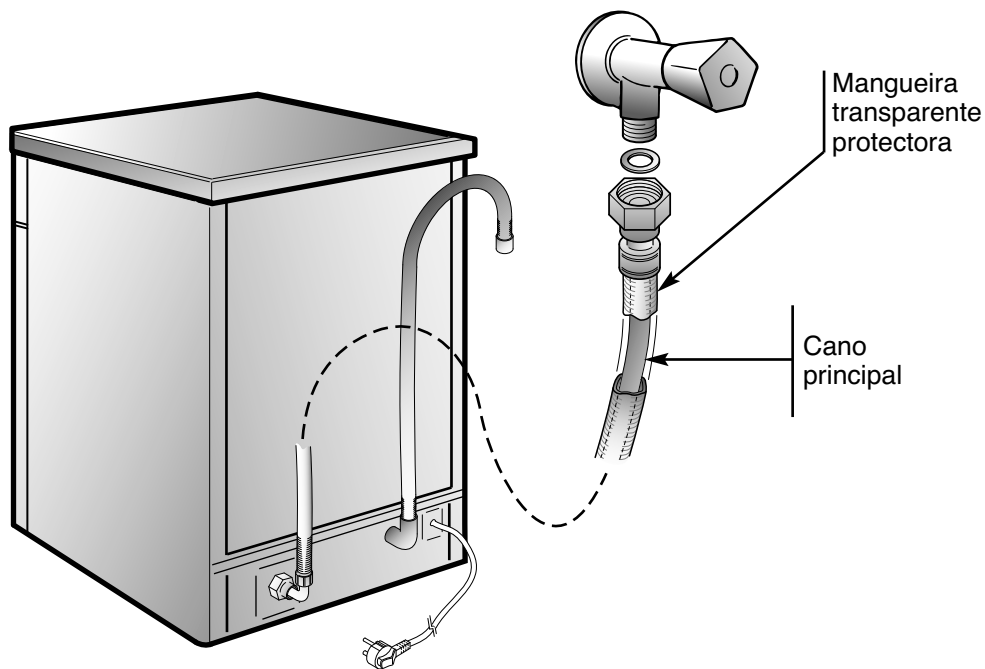

Van harte gefeliciteerd,

U heeft een uitstekende keuze gemaakt! Want Candy's huishoudelijke apparaten behoren tot de absolute top van de Europese huishoudelijke apparaten. Onze producten zijn van hoogwaardige kwaliteit en bestemd voor afnemers die alleen met het beste tevreden zijn.

Het doet ons daarom veel plezier dat wij U deze compleet nieuwe generatie afwasautomaten kunnen aanbieden. Het resultaat van jarenlang onderzoek in onze testlaboratoria, maar dat niet alleen: wij hebben hierin ook onze gedegen kennis, en niet in de laatste plaats, de ervaringen van onze intensieve klantenzorg kunnen verwerken.

U zult zien dat u een apparaat van uitstekende kwaliteit met een lange levensduur heeft aangeschaft, waarvan de wasresultaten u zeker zullen overtuigen van uw keuze.

Het Candy-assortiment omvat het hele scala van grote huishoudelijke apparaten en dit alles van hoogwaardige Candy-kwaliteit: wasmachines, afwasautomaten, wasdrogers, gas- en elektroforuizen in alle soorten en maten, koelkasten en diepvriezers.

Een verzoek: wilt u deze gebruiksaanwijzing zorgvuldig doorlezen, want het bevat niet alleen aanwijzingen m.b.t. veiligheid bij installatie, gebruik en onderhoud, maar ook een aantal belangrijke tips voor het dagelijks gebruik van de machine.

Bewaar daarom dit boekje zorgvuldig!

GARANTIE

Bij dit apparaat behoort een garantiecertificaat dat recht geeft op garantieservice.

Bewaar dit garantiebewijs in combinatie met de aankoopnota en toon het het aan de servicemonteur indien u gebruik maakt van de 2 jaar fabrieksgarantie.

BEDIENINGSPANEEL

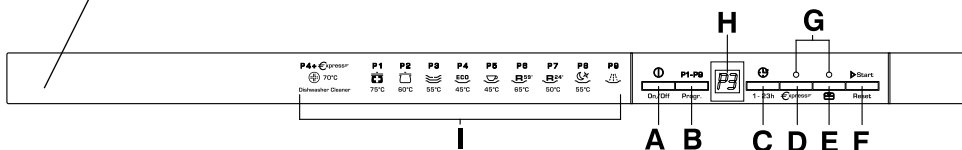
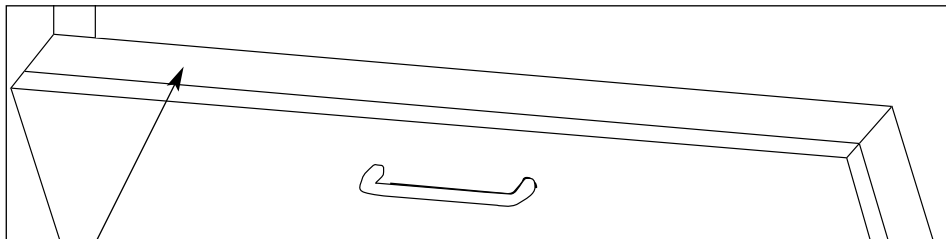

- A** "ON/OFF" toets
- B** "PROGRAMMAKEUZE" toets
- C** "UITGESTELDE START" toets
- D** "EXPRESS" optietoets
- E** "ALL IN 1" optietoets
- F** "START/ RESET" toets (start/afbreken programma)
- G** "GEKOZEN OPTIE" indicatielampjes
- H** Digitaal display
- I** Omschrijving programma's

AFMETINGEN		
Breedte x Hoogte x Diepte (cm)	59,8 x 81,8 ÷ 89,8 x 55	
Diepte met geopende deur (cm)	117	
TECHNISCHE GEGEVENS		
Aantal standaard couverts (EN 50242)	13	
Inhoud incl. pannen en schalen	8 personen	
Toegestane druk in waterleidingen (MPa)	Min. 0,08 - Max. 0,8	
Max. stroomsterkte zekering / Max. geabsorbeerd vermogen / Netspanning	Zie type plaatje	
VERBRUIK (hoofdprogramma's)*		
Programma	Energie (kWh)	Water (L)
HYGIENISCH	2,00	19,5
UNIVERSEEL	1,38	13,5
ECO	0,92	10
RAPID 24'	0,59	9
Energieverbruik in de uitstand en de sluimerstand: 0,45 W / 0,45 W		
* Waarden opgemeten in een laboratorium opgezet volgens de Europese standaard EN 50242 (verschillen zijn mogelijk per dagelijks gebruik).		

PROGRAMMAKEUZE EN SPECIALE FUNCTIES

Programma instellingen

- Open de deur en plaats de vuile vaat in de machine.
- Druk ongeveer 2 seconden op de "ON/OFF" toets.
Op de display verschijnen 2 lijnen.
- Kies een programma door te drukken op de knop "PROGRAMMAKEUZE".
- Druk de toets in welke met u gekozen optie correspondeert (het indicatielampje gaat branden).

Extra optie toetsen kunnen BINNEN één minuut voor aanvang nog aangepast worden.

- Druk de "START" toets.
De duur van het programma wordt weergegeven in het display door middel van uren en minuten, bijvoorbeeld: 1 h (1 uur) / 25 (25 minuten).
- Sluit de deur (na een geluidssignaal, start het programma automatisch).

BINNEN 1 minuut na het invoeren van het gekozen programma, kunt u nog eenvoudig een ander programma selecteren, door het indrukken van de "PROGRAMMAKEUZE" toets.

"IMPULSE" programma

Het "IMPULSE" programma gebruikt een impuls wastechologie, dit reduceert het verbruik, geluid en verbetert de prestatie.

BELANGRIJK

De "stotterend" werken van de pomp MOET NIET beschouwd worden als een defect, het is een eigenschap van het "IMPULS" wassen. U moet dit beschouwen als een normale programma functie.

Programma onderbreking

Het openen van de deur tijdens het programma wordt afgeraden. Dit geldt met name tijdens het wassen en de warme eindspoeling. Wanneer de deur toch geopend wordt, om bijvoorbeeld borden bij te plaatsen, zal het programma stoppen en het display zal gaan knipperen met de resterende tijd.
Sluit de deur, **zonder op enige toets te drukken**. Het programma zal zijn cyclus automatisch vervolgen vanaf waar het geëindigd is.



WAARSCHUWING!

Wanneer de deur tijdens de droging wordt geopend, waarschuwt een geluidssignaal u dat de droging nog niet geheel is voltooid.

Wijzigen van een lopend programma

Ga als volgt te werk wanneer u een lopend programma wilt wijzigen:

- Open de deur.
- Houd de "RESET" toets tenminste 3 seconden ingedrukt. "00" verschijnt op de display en een aantal geluidssignalen weerklinken.
- Het lopende programma wordt geannuleerd. Op de display verschijnen 2 lijnen.
- Vanaf nu kan er een nieuw programma worden gekozen.



WAARSCHUWING!

Alvorens een nieuw programma te starten dient u te controleren of er nog voldoende vaatwasmiddel aanwezig is. Til zondig de klep van het reservoir op.

Bij een stroomstoring tijdens het programma zal de machine onthouden waar deze in het programma gebleven is dankzij een memory unit. Zodra de stroomtoevoer weer in orde zal de machine het programma hervatten.

Programma einde

Een 5 seconden durend signaal zal driemaal klinken (indien deze niet is onderdrukt) met een interval van 30 seconden om aan te geven dat het programma is beëindigd.

De vaatwasser zal automatisch worden uitgeschakeld.

Optie toetsen

"EXPRESS" toets

Deze knop zorgt voor een energie en tijd besparing van gemiddeld 25% (afhankelijk van het gekozen programma) verminderen van de watertemperatuur en de droogtijd tijdens de laatste spoeling. Aanbevolen voor licht vervuilde vaat, en wanneer het niet noodzakelijk is dat de vaat meteen volkomen droog moet zijn. Als u een betere droging wilt krijgen, adviseren wij om de deur half open te laten staan aan het einde van de cyclus, voor een natuurlijke circulatie van lucht in de vaatwasser.

"ALL IN 1" toets

Deze optie optimaliseert het gebruik van "ALLES IN 1" vaatwastabletten ("3 in 1" / "4 in 1" / "5 in 1" enz...).

Door het indrukken van deze toets, selecteert u een wasprogramma dat is aangepast om het beste resultaat uit uw vaatwastabletten te halen (bovendien, zal de waarschuwing 'zout leeg' worden gedeactiveerd).



WAARSCHUWING!

Als u deze functie heeft geselecteerd zal deze ook automatisch bij alle volgende programma's.

U kunt dit uitschakelen door de toets nog een keer in te drukken.

BELANGRIJK

Deze optie is vooral aanbevolen bij gebruik van het RAPID 24' programma, waarvan de duur zal worden uitgebreid met ongeveer 15 minuten voor een betere werking van de vaatwastabletten.

Zout lege alarm

Als uw vaatwasser zout vereist, zal het display oplichten en "SL" verschijnen wanneer de vaatwasser wordt ingeschakeld. De verschijning van witte vlekken op de vaat is over het algemeen een waarschuwing dat het zoutreservoir moet worden bijgevuld.

"UITGESTELDE START" toets



De start van de afwasautomaat kan worden ingesteld met een vertraging oplopend van 1 t/m 23 uur.

Om de start uit te stellen, gaat u als volgt te werk:

■ Druk de "UITGESTELDE START" toets in ("00" verschijnt in het display).

■ Druk nogmaals op de toets om het uitstel in uren te vergroten (elke keer drukken wordt de uitsteltijd met 1 uur verlengd tot een maximum van 23 uur).

■ Om het aftellen te starten, druk "START". Wanneer het aftellen gestopt is, zal het programma automatisch starten.

Als u wilt zien welk programma is geselecteerd, toets de "PROGRAMMA-KEUZE" toets in.

Ga als volgt te werk indien u de uitgestelde start wilt annuleren:

- Houd de **“RESET”** toets tenminste **3** seconden ingedrukt. **"00"** verschijnt op de display en een aantal geluidssignalen weerklinken.
- De uitgestelde start en het gekozen programma zullen worden geannuleerd. Op de display verschijnen 2 lijnen.
- Vanaf dit punt **moeten** een nieuw programma en optietoetsen worden gekozen om het nieuwe programma te starten zoals te zien is in **“PROGRAMMAINSTELLINGEN”**.

Alarm uitzetten bij PROGRAMMA EINDE

Het alarm voor **programma einde** kunt u als volgt uitzetten.

BELANGRIJK
De vaatwasser moet altijd uitstaan voordat u deze procedure start.

1. Druk de **“PROGRAMMAKEUZE”** toets in en zet tegelijk de vaatwasser aan door op de **“ON/OFF”** toets te drukken (er zal een signaal klinken).
2. Houdt de **“PROGRAMMAKEUZE”** toets minimaal **15** sec. ingedrukt. (er zullen **2** signalen klinken).
3. Laat nadat het **2de** signaal heeft geklonken de toets los (**“b1”** zal op het display verschijnen om aan te geven dat het alarm aan is).

4. Druk nogmaals op dezelfde toets **“b0”** zal in het display verschijnen om aan te geven dat het alarm uit is).
5. Bevestig de keuze door de afwasautomaat uit te zetten met de **“ON/OFF”** toets.

Om het signaal weer aan te zetten, volgt u dezelfde procedure.

Memoriseren van het laatst gebruikte programma

Het memoriseren van het laatst gebruikt programma kan als volgt worden ingeschakeld:

BELANGRIJK
De vaatwasser moet altijd uitstaan voordat u deze procedure start.

1. Druk de **“PROGRAMMAKEUZE”** toets in en zet tegelijk de vaatwasser aan door op de **“ON/OFF”** toets te drukken (er zal een signaal klinken).
2. Houdt de **“PROGRAMMAKEUZE”** toets minimaal **30** sec. ingedrukt. (er zullen **3** signalen klinken).
3. Laat de knop los wanneer het **DERDE** geluidssignaal klinkt (**“A0”** verschijnt op de display en toont aan dat de geheugenopslag uit staat).
4. Druk nogmaals op dezelfde knop (**“A1”** verschijnt op de display en toont aan dat de geheugenopslag is ingeschakeld).

5. Bevestig de keuze door de afwasautomaat uit te zetten met de "ON/OFF" toets.

Om de geheugenopslag uit te schakelen, volg dezelfde procedure.

BELANGRIJK

Deze afwasautomaat is uitgerust met een overloopbeveiliging die er automatisch voor zorgt dat de watertoevoer blokkeert wanneer zich problemen voordoen in de machine en het water niet meer weg kan.



WAARSCHUWING!

Om te voorkomen dat deze beveiliging onbedoeld in werking treedt is het aan te bevelen de machine niet te verplaatsen of op te tillen terwijl deze in werking is.

Als het nodig is de machine te verplaatsen of op te tillen wacht dan tot het wasprogramma is afgelopen en het water uit de kuip is weggepompt.

De afwasautomaat is in staat zelf storingen op te sporen en een foutcode weer te geven in het display.

AUTOMATISCHE FOUTCODES





FOUTCODE	OORZAAK	OPLOSSING
E2 verschijnt in het display en het geluidssignaal gaat af.	Geen water (toevoerslang geblokkeerd).	Zet de afwasautomaat uit, deblokkeer de watertoevoer en reset het programma.
E3 verschijnt in het display en het geluidssignaal gaat af.	De machine kan geen water afpompen.	Controleer of de afvoerslang geknikt is en of de filters en de sifon geblokkeerd zijn. Als het probleem zich blijft voordoen, neem dan contact op met de Servicedienst.
E4 verschijnt in het display en het geluidssignaal gaat af.	Waterlekkage.	Controleer of de afvoerslang geknikt of gebroken is en of de filters en de sifon geblokkeerd zijn. Als het probleem zich blijft voordoen, neem dan contact op met de Servicedienst..
E5,E6,E7, Ef of EL , verschijnt in het display en het geluidssignaal gaat af.	Electronische storing.	Neem contact op met de Servicedienst.
E8 of Ei verschijnt in het display en het geluidssignaal gaat af.	Het verwarmingselement werkt niet naar behoren of de filters zijn geblokkeerd.	Reinig de filters. Als het probleem zich blijft voordoen, neem dan contact op met de Servicedienst..

AFWAS PROGRAMMA-TABEL

Wassen met voorspoelen

Voor programma's met voorspoelen, adviseren wij om (direct in de machine) extra vaatwasmiddel toe te voegen (max 10 g).

Programma	Beschrijving
-----------	--------------

P 1		Hygienisch 75°C	Een antibacterieel programma, voor het wassen en steriliseren van uw vaat (tevens zwaar bevuild) baby flesjes enz.
P 2		Universeel 60°C	Voor het wassen van zeer vervuilde pannen en serviesgoed. ■
P 3		Dagelijks 55°C	Snelprogramma, voor "normale" vuile vaatbedoeld voor regelmatig gebruik en normale belading.
P 4		Eco 45°C	Programma voor normaal bevuild tafelgerei (het meest efficiënte in termen van energie en waterverbruik samen voor dit type tafelgerei). Programma volgens norm EN 50242. ■
P 5		Delicaat 45°C	Bruikbaar voor delicaat servies en glaswerk. Ook te gebruiken voor licht vervuilde vaat. ■
P 6		Rapid 59' 65°C	Te gebruiken als dagelijks programma bij normaal vervuilde pannen en serviesgoed die normaal gesproken dagelijks worden afgewassen (Max 8 places).
P 7		Rapid 24' 50°C	Supersnelle cyclus voor vaatwerk dat direct schoongemaakt dient te worden. Aanbevolen voor een vaat van max. 6 personen.
P 8		Nacht 55°C	Stilste wasprogramma. Ideaal voor het gebruik 's nachts en om gebruik te maken van de gereduceerde energiekosten. ■
P 9		Voorwas	Kort voorspoel-programma voor serviesgoed dat u 'sochtends of 's middags gebruikt, als u de afwas wilt uitstellen tot na het avondeten.
 70°C		Machinereiniger P 4 + 	Dit programma moet regelmatig worden gebruikt in combinatie met gespecialiseerde vaatwasser reinigingsmiddelen. Voor alle reinigingswerkzaamheden moet de vaatwasser leeg zijn.

■ = "IMPULSE" programma

N/A = KEUZEMOGELIJKHEID NIET AANWEZIG

Te verrichten handelingen					Programma verloop						Gemiddeld de duur in minuten	Keuze functies		
Voorspoelmiddel	Afwasmiddel	Reinigingsfilterplaat	Voorraad controle spoelingsmiddel	Controle zoutvoorraad	Warm voorspoelen	Koud voorspoelen	Afwassen	Eerste koude spoeling	Tweede koude spoeling	Warm spoelen en spoelingsmiddel	Met koud-wateraansluiting (15°C)* (Tolerantie ±10%)	"UITGESTELDE START" toets	"EXPRESS" toets	"ALL IN 1" toets

●	●	●	●	●	○		75°C	○	○	○	130	JA	JA	JA
	●	●	●	●		○	60°C	○		○	120	JA	JA	JA
	●	●	●	●		○	55°C	○		○	80	JA	JA	JA
●	●	●	●	●		○	45°C			○	190	JA	JA	JA
	●	●	●	●		○	45°C	○		○	85	JA	JA	JA
●	●	●	●	●	○		65°C			○	59	JA	JA	JA
	●	●	●	●			50°C			○	24	JA	N/A	JA
	●	●	●	●		○	55°C	○		○	240	JA	JA	JA
		●				○					5	JA	N/A	
							70°C	○			45	JA		

* WANNEER DE MACHINE WARM WATER GEBRUIKT TIJDENS EEN PROGRAMMA, KOMT AUTOMATISCH OP DE DISPLAY TE STAAN HOEVEEL MINUTEN HET NOG DUURT TOT HET EINDE VAN HET PROGRAMMA.

AQUAPROTECT – BEVEILIGING VAN DE WATERTOEOVOER

De leiding voor watertoevoer bevindt zich in een beschermende en doorzichtige slang. Bij schade aan de binnenleiding zal de lekkage worden opgevangen door de doorzichtige slang.

De lekkage zal zichtbaar worden in de transparante slang.

U kunt desgewenst de programmacyclus afmaken, maar veiligheidshalve adviseren wij u de complete slang onmiddellijk te vervangen.

Als de slang niet lang genoeg is voor een deugdelijke aansluiting, moet deze worden vervangen door een langere. Deze slang kunt u bij de servicedienst bestellen.

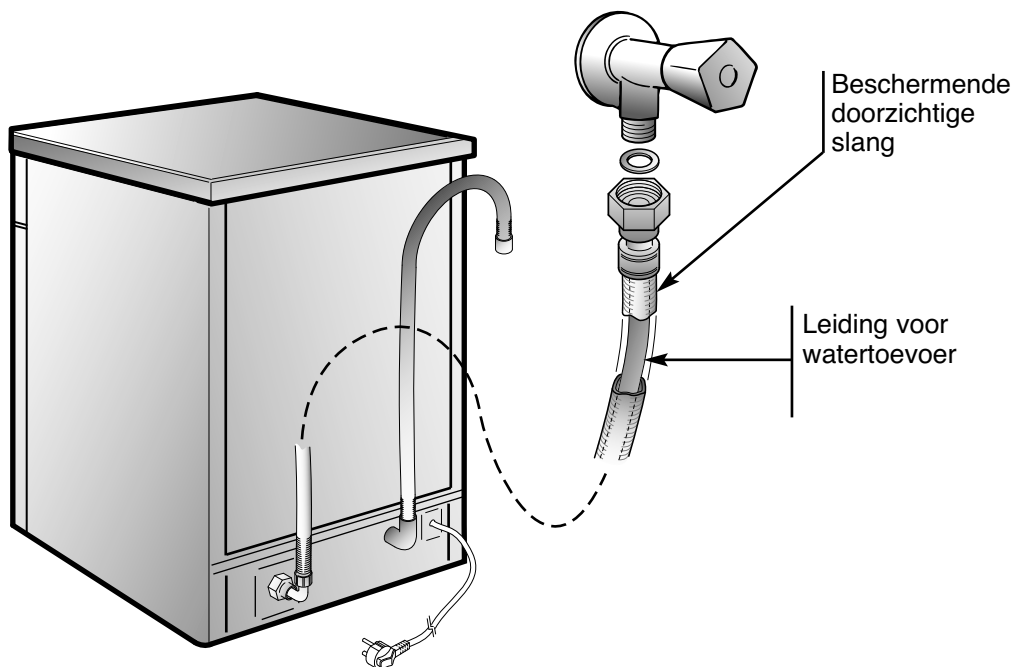

WATERONTHARDINGSSYSTEEM

Naar gelang de bron van de wateraansluiting, bevat het water zouten en mineralen die vlekken en beschadigingen aan kunnen brengen op de vaat.

Hoe meer van deze zouten en mineralen in het water aanwezig zijn, des te harder het water is. De vaatwasser heeft een wateronthardingssysteem, wat met neutraliserend zout het water onthardt voor het in de vaatwasser komt.

De hoogte van de hardheid van uw water kunt u opvragen bij het Waterschap.

Regulatie van het wateronthardingssysteem

De automatische waterverzachter kan water met een hardheidsgraad tot 90°FH (Franse gradatie) of 50°dH (Duitse gradatie) door 8 posities verzachten.

In de tabel hieronder zijn de verschillende graden weergegeven die corresponderen met de positiezetting van het systeem.

Niveau	Water hardheid		Gebruik van zout	Waterhardheid instelling
	°fH (Franse gradatie)	°dH (Duitse gradatie)		
0	0-5	0-3	NEE	d0
1	6-10	4-6	JA	d1
2	11-20	7-11	JA	d2
3	21-30	12-16	JA	d3
*4	31-40	17-22	JA	d4
5	41-50	23-27	JA	d5
6	51-60	28-33	JA	d6
7	61-90	34-50	JA	d7

** De positie die wordt aangegeven (d4) van het wateronthardingprogramma is de standaard positie, ingesteld door de fabrikant, voor de meerderheid van de gebruikers die overeenkomt met de hardheid van het water.*

Om deze positie naar de juiste stand te zetten die overeenkomt met de hardheidsgraad, handel als volgt:

BELANGRIJK
De vaatwasser moet altijd uitstaan voordat u deze procedure start.

1. Druk de "PROGRAMMAKEUZE" toets in en zet tegelijk de vaatwasser aan door op de "ON/OFF" toets te drukken (er zal een signaal klinken).
2. Houdt de "PROGRAMMAKEUZE" toets ingedrukt voor minimaal 5 sec. totdat er een signaal klinkt. Het huidige waterhardheidsniveau zal zichtbaar zijn in het display.
3. Druk nogmaals op de toets om het gewenste niveau in te stellen: elke keer als u de toets indrukt zal het niveau met 1 toenemen. Als u bij "d7" bent gaat het display terug naar "d0".
4. Bevestig de keuze door de afwasautomaat uit te zetten met de "ON/OFF" toets.

WAARSCHUWING!
Als er zich problemen voordoen, zet dan de vaatwasser uit dmv de "ON/OFF" knop en start de procedure opnieuw vanaf het begin (STAP1).

DIGITAAL DISPLAY

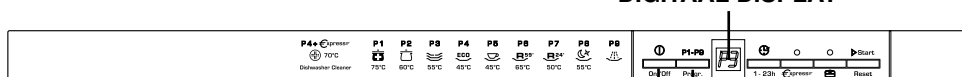

"ON/OFF" toets "PROGRAMMAKEUZE" toets

Čestitamo!

Hvala, da ste izbrali kakovosten, izjemno učinkovit in zanesljiv pomivalni stroj Candy.

Candy proizvaja široko paleto gospodinjstkih aparatov: pralne stroje, pralno-sušilne stroje, štedilnike, mikrovalovne pečice, pečice, štedilnike, hladilnike in zamrzovalnike.

Svojega prodajalca lahko zaprosite za katalog, v katerem so predstavljeni vsi proizvodi Candy.

Prosimo, da to knjižico shranite na vamo, saj so v njej pomembne informacije o vami priključitvi, uporabi in vzdrževanju stroja, pa tudi številni koristni nasveti, ki vam bodo pomagali doseči kar najboljše rezultate pri pomivanju.

Knjižico shranite, da vam bo tudi v prihodnje pri roki.

GARANCIJA

Temu aparatu je priložen garancijski list, ki zagotavlja brezplačno pomoč pooblaščenih servisov.

Račun shranite, saj ga boste potrebovali pri uveljavljanju garancije, če bo potreben obisk serviserja pooblaščenega servisa.

OPIS STIKALNE PLOŠČE

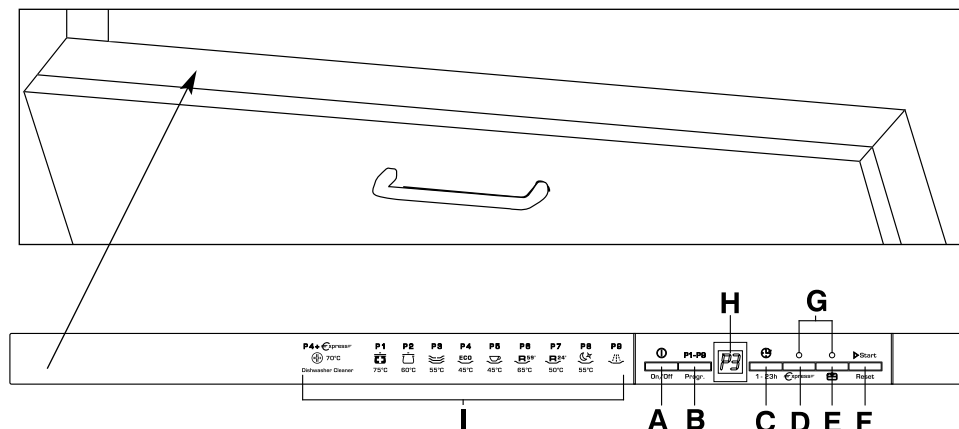

- A** Tipka "ON/OFF"
- B** Tipka "IZBIRANJE PROGRAMA"
- C** Tipka "ZAMIK VKLOPA"
- D** Tipka za opcijo "EXPRESS"
- E** Tipka za opcijo "ALL IN 1"
- F** Tipka "START"/"RESET"
(zagon/preklic programa)
- G** Kontrolne lučke "IZBIRANJE OPCIJ"
- H** DIGITALNI PRIKAZOVALNIK
- I** Legenda programov

MERE		
Širina x Višina x Globina (cm)	59,8 x 81,8 ÷ 89,8 x 55	
Globina z odprtimi vrati (cm)	117	
TEHNIČNI PODATKI		
EN 50242 pogrinjkov	13	
Zmogljivost z lonci in kozicami	8 oseb	
Tlak v vodovodnem omrežju (MPa)	Min. 0,08 - Max. 0,8	
Varovalka / Priključni tok / Priključna napetost	Gl. ploščico s podatki	
PORABA (glavni programi)*		
Program	Energija (kWh)	Voda (L)
HIGIENIČEN	2,00	19,5
UNIVERZALEN	1,38	13,5
ECO	0,92	10
RAPID 24'	0,59	9
Poraba električne energije v stanju izključenosti in stanju pripravljenosti: 0,45 W / 0,45 W		
* Vrednosti zmerjene v laboratoriju, skaldno z Evropskim standardom EN 50242 (možna so dnevna odstopanja).		

IZBIRANJE PROGRAMOV IN POSEBNIH FUNKCIJ

Nastavitev programa

- Odprite vrata stroja in zložite vanj umazano posodo.
- Pritiskajte na tipko "ON/OFF" približno 2 sekund.
Na prikazovalniku sta vidni dve črtici.
- S pomočjo tipke "IZBIRANJE PROGRAMA" izberite zeleni program.
- Če želite izbrati katero od opcij, pritisnite na ustrezno tipko (osvetli se ustrezni indikator).

S pritiskom na ustrezno tipko lahko opcijo aktivirate ali deaktivirate V ROKU ene minute po začetku izvajanja programa.

- Pritisnite na tipko "START".
Trajanje programa je na prikazovalniku prikazano izmenično v urah in minutah [npr.: $\overline{1}$ \overline{h}] (1 ura) / $\overline{25}$ (25 minut)].
 - Zaprite vrata stroja (oglasi se zvočni signal, in stroj samodejno začne pomivati).
- V roku ENE minute od začetka izvajanja programa lahko izberete drugi program – preprosto pritisnete na tipko za izbiranje programov.***

Programi "IMPULSE"

Programi "IMPULSE" delujejo na osnovi impulzne tehnologije pomivanja, ki zmanjša porabo in glasnost delovanja ter poveča učinkovitost.

POMEMBNO
Zaznali boste "izmenično" delovanje črpalke za pomivanje. **NE GRE ZA OKVARO**, saj je tako delovanje črpalke značilno za impulzno pomivanje in gre za normalno delovanje stroja.

Prekinitev programa

Odsvetujemo odpiranje vrat med potekom programa, predvsem med fazo glavnega pomivanja in izpiranja z vročo vodo. Če pa vrata kljub temu odprete medtem ko program poteka (če npr. želite dodati še posode v stroj), se stroj samodejno ustavi in na prikazovalniku utripa čas, ki mora še preteči do konca programa.
Zaprite vrata *in ne pritisnite na nobeno tipko*. Stroj bo s programom nadaljeval tam, kjer je bil ta prekinjen.



OPOZORILO!

Če vrata odprete med fazo sušenja, vas zvočni signal opozori, da faza sušenja še ni zaključena.

Spreminjanje potekajočega programa

Potekajoči program lahko spremenite ali preključite na naslednji način:

- Odprite vrata stroja.
- Vsaj 3 sekund pritisnite na tipko "RESET". Na prikazovalniku se prikaže vrednost "00", oglasi se zvočni signal.
- Tekoči program je preklican.
Na prikazovalniku sta vidni dve črtici.
- Zdaj lahko izberete novi program.



OPOZORILO!

Pred zagonom novega programa se prepričajte, da je detergent ostal v predalčku za detergent. V nasprotnem primeru znova odmerite detergent v predalček.

V primeru izpada električne energije med delovanjem pomivalnega stroja se izbrani program shrani v poseben pomnilnik, tako da se program nadaljuje, kjer je bil prekinjen, ko je stroj spet pod napetostjo.

Konec programa

5 sekundni zvočni signal (če ni izkljopljen) bo 3 krat v 30 sekundnem intervalu opozarjal, da se je program zaključil.

Pomivalni stroj se samodejno izklopi.

Tipka za opcije

Tipka "EXPRESS" 

S pomočjo te tipke v poprečju prihranite 25% energije in časa (odvisno od izbranega programa), saj se zniža temperatura vode za pomivanje in skrajša trajanje sušenja po zadnjim izpiranjem.

To možnost priporočamo za manj umazano posodo, ali takrat, ko ni potrebno, da je posoda takoj suha.

Če želite, da se posoda hitreje posuši, priporočamo, da pustite vrata po končanem programu do polovice odprta, da bo zrak krožil v notranjosti pomivalnega stroja.

Tipka "ALL IN 1" 

Ta opcija prilagodi program za optimalno izrabo kombiniranih detergentov "VSE v 1" ("3 v 1"/"4 v 1"/"5 v 1", itd.).

Ob pritisku na to tipko se izbrani program pomivanja prilagodi in omogoči najboljšo učinkovitost kombiniranih detergentov (poleg tega bo opozorilo za praznost soli izklopljeno).



OPOZORILO!

Opcija ostane aktivna (osvetljena je ustrezna kontrolna lučka) tudi pri naslednjih pomivanjih, dokler je ne izklopite s ponovnim pritiskom na isto tipko (kontrolna lučka mora ugasniti).

POMEMBNO

To opcijo predvsem priporočamo takrat, ko izberete RAPID 24' program; trajanje programa se podaljša za približno 15 minut, kar zagotavlja večjo učinkovitost detergenta v tabletah.

Opozorilo za prazno posodo za sol

Če je potrebno v pomivalni stroj dodati sol, na prikazovalniku ob vklopu pomivalnega stroja utripa napis "SL". Pojav belkastih madežev na posodi je običajno znak, da je zmanjkalo soli in da jo morate dodati v posodo za sol.

Tipka "ZAMIK VKLOPA"  1-23 h

S pomočjo te tipke nastavite časovni zamik vklopa za od 1 do 23 ur.

To storite na naslednji način:

- Pritisnite na tipko za "ZAMIK VKLOPA" (na prikazovalniku se prikaže vrednost "00").
- S pritiskanjem na tipko v korakih po 1 uro nastavite ustrezno vrednosti (od 1 do največ 23 ur).
- Odštevanje se začne, ko pritisnete na tipko "START". Po končanem odštevanju začne stroj samodejno pomivati.

Če se želite prepričati, kateri program ste izbrali, pritisnite na tipko za "IZBIRANJE PROGRAMOV".

Če želite preklicati nastavljeni časovni zamik:

■ Vsaj **3** sekund pritisnite na tipko "**RESET**". Na prikazovalniku se prikaže vrednost "**00**", oglasi se zvočni signal.

■ S tem prekličete zamik vklopa in izbrani program. Na prikazovalniku sta vidni dve črtici.

■ Zdaj **morate** izbrati nov program in znova izbrati zelene opcije, če želite vklopiti nov program (kot je to opisano v prejšnjih poglavjih).

Izklop zvočnega signala za KONEC PROGRAMA

Zvočni signal za **konec programa** lahko izklopite po spodaj napisanih navodilih:

POMEMBNO
Preden začnete ta postopek morate **VEDNO** izklopiti pomivalni stroj.

1. Pritisnite na tipko "**IZBIRANJE PROGRAMA**" ter obenem **vklopite** pomivalni stroj s pritiskom na tipko za "**ON/OFF**" (enkrat se oglasi zvočni signal).

2. Vsaj **15** sekund pritisnite na tipko "**IZBIRANJE PROGRAMA**" (med tem časom se **2-krat** oglasi zvočni signal).

3. Sprostite pritisk na tipko, ko zaslišite **drugi** zvočni signal (na prikazovalniku se prikaže napis "**b1**", kar opozarja, da je zvočni signal aktiviran).

4. Ponovno pritisnite na isto tipko (na prikazovalniku se prikaže napis "**b0**", kar opozarja, da je zvočni signal deaktiviran).

5. S ponovnim pritiskom na tipko "**ON/OFF**" ugasnite stroj, da potrdite novo nastavitve.

Ko želite ponovno aktivirati zvočni signal, postopek ponovite.

Shranjevanje zadnjega uporabljenega programa v spomin

Zadnji uporabljeni program shranite v spomin na naslednji način:

POMEMBNO
Preden začnete ta postopek morate **VEDNO** izklopiti pomivalni stroj.

1. Pritisnite na tipko "**IZBIRANJE PROGRAMA**" ter obenem **vklopite** pomivalni stroj s pritiskom na tipko za "**ON/OFF**" (enkrat se oglasi zvočni signal).

2. Vsaj **30** sekund pritisnite na tipko "**IZBIRANJE PROGRAMA**" (med tem časom se oglasijo **3** zvočni signali).

3. Sprostite pritisk na tipko, ko se oglasi **TRETJI** zvočni signal (na prikazovalniku se prikaže napis "**A0**", kar pomeni, da je shranjevanje v spomin neaktivno).

4. Znova pritisnite na isto tipko (na prikazovalniku se prikaže napis "**A1**", kar pomeni, da je shranjevanje v spomin aktivno).

5. S ponovnim pritiskom na tipko "ON/OFF" ugasnite stroj, da potrdite novo nastavitvev.

Na enak način tudi onemogočite shranjevanje v spomin.

POMEMBNO

Ta pomivalni stroj je opremljen z varnostno napravo proti prelivanju vode, ki v primeru okvare samodejno izčrpa morebitno odvečno vodo.



OPOZORILO!

Da bi zagotovili pravilno delovanje varnostne naprave proti prelivanju vode odsvetujemo premikanje ali nagibanje stroja med delovanjem. Če morate stroj premakniti ali ga nagniti, se najprej prepričajte, da je program pomivanja zaključen in da v stroju ni več vode.

Pomivalni stroj vas s kodo na prikazovalniku opozori na nekatere nepravilnosti.

KODE NEPRAVILNOSTI

NAPAKA	VZROK	REŠITEV
Na prikazovalniku se prikaže E2 , oglasi se zvočni signal.	Ni vode (pipa za vodo je zaprta).	Izklopite pomivalni stroj, odprite pipo za vodo in resetirajte program.
Na prikazovalniku se prikaže E3 , oglasi se zvočni signal.	Stroj ne more izčrpati vode.	Morda je odtočna cev zapognjena ali pa so sifon ali filtri umazani. Če se problem ponavlja, pokličite pooblaščen servis.
Na prikazovalniku se prikaže E4 , oglasi se zvočni signal.	Voda pušča.	Morda je odtočna cev zapognjena ali pa so sifon ali filtri umazani. Če se problem ponavlja, pokličite pooblaščen servis.
Na prikazovalniku se prikaže E5 , E6 , E7 , Ef ali EL , oglasi se zvočni signal.	Okvara elektronskega krmiljenja.	Pokličite pooblaščen servis.
Na prikazovalniku se prikaže E8 ali Ei , oglasi se zvočni signal.	Grelec za vodo ne deluje pravilno, ali pa je zamašena filtrirna plošča.	Očistite filtrirno ploščo. Če se problem ponavlja, pokličite pooblaščen servis.

IZBIRANJE PROGRAMOV

Pomivanje s predpomivanjem

Če izberete program s predpomivanjem, priporočamo, da odmerite dodatno količino detergenta (največ 10 g) neposredno v stroj.

Program	Opis
---------	------

P 1		Higieničen 75°C	Antibakterijski program, namenjen pomivanju in steriliziranju posode (tudi zelo umazane), stekleničk za dojenčke itd.
P 2		Univerzalen 60°C	Primeren za pomivanje običajno umazane posode - krožnikov, loncev, kozic...
P 3		Dneven 55°C	Hiter program za pomivanje "normalno" umazane posode – namenjen pogostemu pomivanju običajno polnega stroja posode.
P 4		Eco 45°C	Program za običajno umazano posodo (najučinkovitejši program glede kombinirane porabe energije in vode za navedeni tip namiznega pribora). Ta program je skladen z določili standarda EN 50242.
P 5		Občutljiv 45°C	Primeren za pomivanje občutljive keramike in kozarcev, pa tudi za vsakodnevno pomivanje manj umazane posode (razen loncev in kozic).
P 6		Rapid 59' 65°C	Primeren za dnevno pomivanje običajno umazanih krožnikov, kozic, loncev, ki jih pomijete takoj po obroku (največ 8 pogrinjkov).
P 7		Rapid 24' 50°C	Za hitro pomivanje posode, ki jo pomivate takoj po obroku, in sicer za 6 pogrinjkov.
P 8		Nočni 55°C	Najtišji program. Idealen za pomivanje ponoči; omogoča, da izrabite cenejšo elektriko.
P 9		Hladno izpiranje	Kratko predpomivanje posode z hladno vodo, ki ste jo zložili v pomivalni stroj in jo imate namen pomiti kasneje, ko stroj napolnite.
 70°C	Program za čiščenje pomivalnega stroja P 4 +  express=		Občasno zaženite ta program, ob tem pa uporabite namensko čistilo za pomivalne stroje. Ko zaženete program za čiščenje pomivalnega stroja, mora biti pomivalni stroj prazen, tj. v njem ne sme biti posode!

■ = Programi "IMPULSE"

N/O = OPCIJA NI NA VOLJO

Kaj je treba storiti pred pomivanjem					Faze programa						Povprečno trajanje v minutah	Tipke za posebne funkcije		
Odmeriti detergent za namakanje (Predpomivanje)	Odmeriti detergent za pomivanje	Očistiti filter	Preveriti stanje tekočine za lesk	Preveriti stanje soli	Predpomivanje z vročo vodo	Predpomivanje s hladno vodo	Glavno pomivanje	Prvo izpiranje s hladno vodo	Drugo izpiranje s hladno vodo	Izpiranje z vročo vodo z dodatkom tekočine za lesk	S hladno vodo (15 °C)* - Odstopanje ± 10%*-	Tipka "ZAMIK VKLOPA"	Tipka "EXPRESS"	Tipka "ALL IN 1"

●	●	●	●	●	○		75°C	○	○	○	130	DA	DA	DA
	●	●	●	●		○	60°C	○		○	120	DA	DA	DA
	●	●	●	●		○	55°C	○		○	80	DA	DA	DA
●	●	●	●	●		○	45°C			○	190	DA	DA	DA
	●	●	●	●		○	45°C	○		○	85	DA	DA	DA
●	●	●	●	●	○		65°C			○	59	DA	DA	DA
	●	●	●	●			50°C			○	24	DA	N/O	DA
	●	●	●	●		○	55°C	○		○	240	DA	DA	DA
		●				○					5	DA	N/O	
							70°C	○			45	DA		

* S TOPLO VODO JE ČAS, KI MORA ŠE PRETEČI DO KONCA POTEKAJOČEGA PROGRAMA, SAMODEJNO PRIKAZAN, MEDTEM KO POTEKA PROGRAM.

AQUAPROTECT – ZAŠČITA CEVI ZA DOTOK VODE

Glavna dotočna cev se nahaja znotraj prozorne zaščitne cevi.

V primeru okvare glavne dotočne cevi voda, ki izteka iz cevi, ostane znotraj prozorne cevi, voda v prozorni cevi pa bo dobro vidna. Program pranja sicer lahko zaključite, a zaradi varnosti priporočamo, da takoj zamenjate cel sklop cevi.

Če je cev prekratka za pravilno priključitev, jo je treba zamenjati z daljšo.

Cevi so na voljo v pooblaščenih servisih.

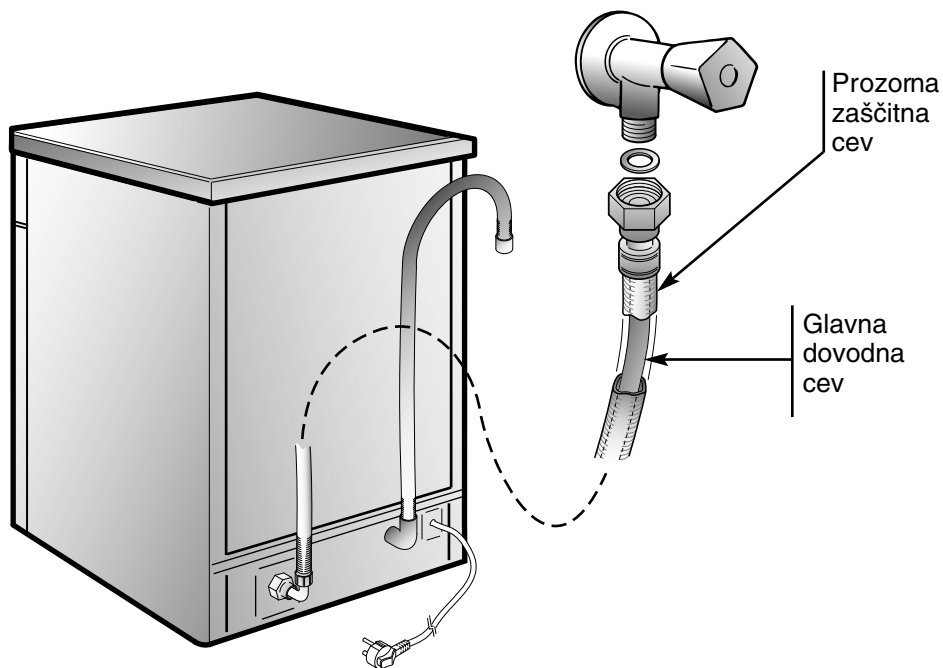

NAPRAVA ZA MEHČANJE VODE

Voda na različnih območjih vsebuje različne količine apnenca in mineralov.

Med pomivanjem se te snovi nabirajo na posodi in puščajo na njih madeže in lise bele barve.

Večja kot je vsebnost teh soli v vodi, višja je stopnja trdote vode.

Pomivalni stroj ima vgrajeno napravo za odstranjevanje apnenca, ki jo imenujemo mehčalnik vode. Mehčalnik vode s pomočjo soli za regeneracijo iz vode izloči apnenec oziroma vodo zmehča, tako da je voda primerna za pomivanje v stroju.

O trdoti vode na vašem območju se pozanimajte pri lokalnem vodovodu.

Nastavljanje naprave za mehčanje vode

Naprava za mehčanje vode je učinkovita pri trdoti vode do 90°FH (francoske stopinje) ali 50°dH (nemške stopinje); na voljo je 8 nastavitev.

Navedene so v spodnji razpredelnici.

Stopnja	Trdota vode		Uporaba soli	Nastavitev mehčalnika vode
	°fH (francoske)	°dH (nemške)		
0	0-5	0-3	NE	d0
1	6-10	4-6	DA	d1
2	11-20	7-11	DA	d2
3	21-30	12-16	DA	d3
*4	31-40	17-22	DA	d4
5	41-50	23-27	DA	d5
6	51-60	28-33	DA	d6
7	61-90	34-50	DA	d7

* Tovarniško je naprava za mehčanje vode nastavljena na 4 (d4), ker je ta stopnja najbolj primerna za večino uporabnikov.

Prilagodite nastavev trdoti vode na vašem območju:

POMEMBNO Preden začnete ta postopek morate VEDNO izklopiti pomivalni stroj.

1. Pritisnite na tipko "IZBIRANJE PROGRAMA" ter obenem vklopite pomivalni stroj s pritiskom na tipko za "ON/OFF" (enkrat se oglasi zvočni signal).
2. Vsaj 5 sekund pritiskajte na tipko "IZBIRANJE PROGRAMA", DOKLER se ne oglasi zvočni signal. Na prikazovalniku je vidna trenutno nastavljena stopnja mehčalca vode.
3. S ponovnim pritiskom na isto tipko nastavite ustrezno stopnjo mehčalca vode: ob vsakem pritisku na tipko se stopnja poveča. Nastavitvi "d7" sledi stopnja "d0".
4. S ponovnim pritiskom na tipko "ON/OFF" ugasnite stroj, da potrdite novo nastavev.



OPOZORILO!

Če naletite na težave, izklopite pomivalni stroj s pritiskom na tipko za "ON/OFF" in začnite postopek od začetka (1. korak).

Digitalni prikazovalnik

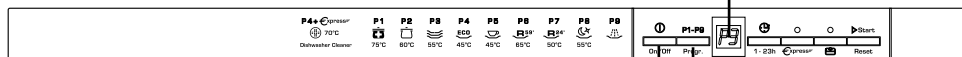

Tipko za "ON/OFF"

Tipko za "IZBIRANJE PROGRAMA"

Čestitamo!

Zahvaljujemo Vam što ste izabrali Candy kućanski uređaj; kvalitetnu perilicu sudja koja jamči visoku učinkovitost i pouzdanost.

Candy proizvodi vrlo široki asortiman kućanskih uređaja: perilice rublja, perilice/sušilice rublja, štednjake, mikrovalne pećnice, ugradne pećnice i ploče za kuhanje, hladnjake i ledenice. Tražite od svog prodavača najnoviji i cjeloviti katalog Candy proizvoda.

Molimo da pažljivo pročitate upute sadržane u ovoj knjižici. Oni će Vam pružiti važne podatke ne samo glede sigurnog postavljanja, korištenja i održavanja perilice, već i kako postići najbolje rezultate u svakodnevnom rukovanju perilicom sudja.

Čuvajte pažljivo ovu knjižicu, jer će Vam ubuduće još trebati.

JAMSTVO

Prilikom kupnje uređaja prodavač Vam mora izdati ispunjeni i potvrđeni jamstveni list.

Na poledjini jamstvenog lista nalazi se popis i adrese servisera koji su ovlašteni popravljati Candy uređaje u jamstvenom roku.

OPIS UPRAVLJAČKE PLOČE

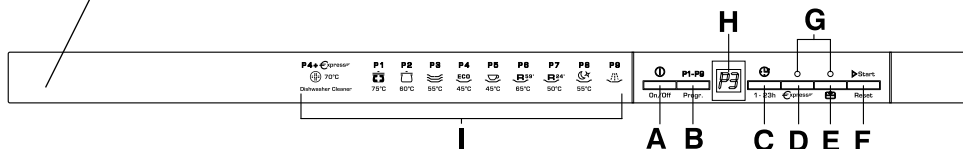
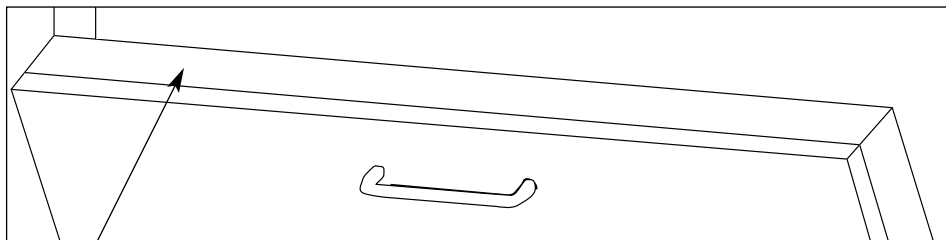

- A** Tipka "ON/OFF"
- B** Tipka "IZBOR PROGRAMA"
- C** Tipka "ODGODA POČETKA PRANJA"
- D** Opcijska tipka "EXPRESS"
- E** Opcijska tipka "ALL IN 1"
- F** Tipka "START"/"RESET" (pokretanje/ponišavanje programa)
- G** Svjetla "IZBARANA OPCIJA"
- H** Digitalni ekran
- I** Vodič kroz programe

DIMENZIJE PERILICE		
Širina x Visina x Dubina (cm)	59,8 x 81,8 ÷ 89,8 x 55	
Dubina sa otvorenim vratima (cm)	117	
TEHNIČKI PODACI		
Broj kompleta za pranje prema normi EN 50242	13	
Broj kompleta za pranje sa tavama i tanjurima	dla 8 osoba	
Pritisak vode (MPa)	Min. 0,08 - Max. 0,8	
Snaga osigurača / Maksimalna priključna snaga / Napon	Pogledati natpisnu pločicu	
POTROŠNJA (najčešće korišteni programi)*		
Program	El. energija (kWh)	Voda (L)
HIGIJENSKI	2,00	19,5
UNIVERZALNI	1,38	13,5
ECO	0,92	10
RAPID 24'	0,59	9
Potrošnja ugašen / uključen uredjaj: 0,45 W / 0,45 W		
* Vrijednosti mjerene u laboratoriju prema Europskoj normi EN 50242 (razlike su moguće u dnevnoj upotrebi).		

IZBOR PROGRAMA I POSEBNE FUNKCIJE

Namještanje programa

- Otvorite vrata i stavite prljavo sudje u unutrašnjost uređaja.
- Pritisnite i držite "ON/OFF" tipku oko 2 sekunde.
Display prikazuje dvije linije.
- Odaberite program pristiskom na tipku "IZBOR PROGRAMA".
- Ako želite odabrati neku od opcija pranja, pritisnite odgovarajuću tipku (uključit će se svjetlosni indikator).

Tipke za opcije moraju se uključiti ili isključiti UNUTAR jedne minute nakon što program pranja započne s radom.

- Pritisnite tipku "START".
Trajanje programa biti će prikazano na ekranu slijedećim redoslijedom: sati i minute [npr: 1 h] (1 sat) / [25] (25 minuta)].
- Zatvorite vrata (nakon što se oglasi zvučni signal, program pranja započet će automatski).

UNUTAR jedne minute nakon što program započne s radom, moguće je odabrati drugi program tako da pritisnete tipku za "IZBOR PROGRAMA".

"IMPULSE" programi

"IMPULSE" programi koriste impulsivnu tehnologiju pranja, koja smanjuje potrošnju, radnu buku i povećava učinak pranja.

ZNAČAJNO
"Isprekidan" način rada pumpe NE MORA značiti da se radi o kvaru, to je karakteristika impulsivnog pranja i mora se uzeti u obzir kao uobičajeni rad ovog programa.

Prekid program

Otvaranje vrata nije preporučljivo kada je program u radu a posebno tijekom glavnog pranja i faze završnog vrućeg ispiranja. Međutim, ako se vrata perilice otvore dok je program u radu (npr. zbog stavljanja novog sudja), perilica će se automatski zaustaviti a na ekranu će treptati preostalo vrijeme do kraja ciklusa pranja. Zatvorite vrata, **bez pritiska na bilo koju tipku**. Ciklus pranja će se pokrenuti s mjesta na kojem je bio zaustavljen.



UPOZORENJE!

Ako otvorite vrata perilice tijekom ciklusa sušenja, glasan zvučni signal opomenut će vas da ciklus sušenja nije završen.

Mijenjanje programa koji je u radu

Da promijenite ili poništite program koji je u radu postupite kako slijedi:

- Otvorite vrata.
- Na 3 sekundi držite pritisnutom tipku "RESET". "00" se pojavljuje na ekranu i oglašice se zvučni signal.
- Program koji je u radu biti će poništen. Display prikazuje dvije linije.
- Od te točke može se namjestiti novi program pranja.



UPOZORENJE!

Prije nego pokrenete novi program, treba provjeriti da li je u spremniku ostalo deterdenta. Ako je potrebno, napunite spremnik za deterdient.

Ako dodje do bilo kakvog prekida električnog napajanja dok perilica sudja radi, izabrani program pohranit će se u posebnu memoriju a kada dodje do povratka električne energije, program pranja će se nastaviti s mjesta na kojem je bio prekinut.

Kraj programa pranja

Zvučni signal oglasit će se na 5 sekundi (ako nije isključen) 3 puta u razmacima od 30 sekundi da označi da je program pranja završen.

Perilica posudja će se automatski ugasiti.

Tipke opcija

Tipka "EXPRESS"

Ova tipka osigurava prosječnu uštedu od 25% na potrošnji električne energije i vremenu pranja (zavisno o odabranom ciklusu pranja) jer smanjuje temperature vode i vrijeme sušenja tijekom zadnjeg ispiranja. Preporučljiva je za manje prljavo posudje i kada se ne zahtijeva da posudje bude odmah potpuno osušeno.

Ako želite bolje osušeno posudje, savjetujemo da nakon kraja ciklusa pranja vrata perilice ostavite polu-otvorenima kako bi se omogućilo prirodno kruženje zraka u unutrašnjosti uređaja.

Tipka "ALL IN 1"

Ova opcija poboljšava korištenje kombiniranih deterdženata "SVE U 1" ("3 U 1"/"4 U 1"/"5 U 1", itd.).

Pritiskom na ovu tipku, odabrani program se prilagođava kako bi s kombiniranim deterdžentima postigao najbolji radni učinak (nadalje, upozorenje nedostatka soli bit će poništeno).



UPOZORENJE!

Nakon što se odabrali ovu mogućnost ona ostaje aktivna (uključen je odgovarajući svjetlosni pokazatelj) sve dok je ne isključite, tako da tipku pritisnete još jednom (odgovarajući svjetlosni pokazatelj će se isključiti).

ZNAČAJNO

Ova se opcijska tipka preporučuje kada korsitate program RAPID 24', ciklus pranja će se produžiti otprilike 15 minuta kako bi dobili bolji učinak tableta.

Upozorenje nedostatka soli

Ukoliko je potrebno napuniti sol u perilici posudja, na displayu će se upaliti oznaka "SL" kada je perilica posudja uključena. Pojava bijelih mrlja na posudju je obično znak da je potrebno napuniti spremnik soli.

Tipka "ODGODA POČETKA PRANJA" 1-23h

Ovom tipkom može se podesiti vrijeme pokretanja perilice, odgoda početka pranja može se podesiti za 1 do 23 sata.

Da podesite vrijeme odgode početka pranja, postupite kako slijedi:

■ Pritisnite tipku za "ODGODU POČETKA PRANJA" ("00" prikazat će se na ekranu).

■ Ponovno pritisnite tipku da povećate odgodu u satima (svakim pritiskom na tipku povećat ćete odgodu za 1 sat, najviše do 23 sata).

■ Da pokrenete odbrojanje vremena, pritisnite tipku "START". Kada odbrojanje završi, program pranja započet će automatski.

■ Ako želite vidjeti koji je program pranja izabran, pritisnite tipku "PROGRAMATOR".

Da poništite odgodu početka pranja, postupite kako slijedi:

■ Držite pritisnutom tipku **"RESET"** najmanje **3** sekundi. **"00"** se pojavljuje na ekranu i oglasiće se zvučni signal.

■ Postavke za odgodu početka pranja i odabrani program pranja biti će poništene. Display prikazuje dvije linije.

■ Od te točke, svaki novi program i opcije **moraju** biti ponovno podešeni a novi program biti će prikazan o odjeljku **"NAMJEŠTANJE PROGRAMA"**.

Isključenje zvučnog signala za KRAJ PROGRAMA

Zvučni signal za **kraj programa** može se isključiti i to kako slijedi:

ZNAČAJNO
Perilica posudja prije ovog postupka **UVIJEK** mora biti isključena.

1. Držite pritisnutom tipku za **"IZBOR PROGRAMA"** i istovremeno **uključite** perilicu posudja pritiskom na tipku **"ON/OFF"**, na kratko će se jedanput uključiti zvučni signal.

2. I nadalje, a najmanje **15** sekundi držite pritisnutom tipku za **"IZBOR PROGRAMA"** (tijekom tog vremena u 2 navrata uključit će se zvučni signal).

3. Otpustite tipku nakon što se uključi **drugi** zvučni signal (oznaka **"b1"** pojavit će na ekranu da prikaže da je zvučni signal uključen).

4. Ponovno pritisnite istu tipku (oznaka **"b0"** pojavit će na ekranu da prikaže da je zvučni signal isključen).

5. Isključite perilicu posudja pritiskom na tipku **"ON/OFF"** da potvrdite nove postavke.

Da ponovno uključite zvučni signal, ponovite isti postupak.

Korištenje zadnjeg korištenog programa

Spremanje zadnje korištenog programa može se omogućiti na slijedeći način:

ZNAČAJNO
Perilica posudja prije ovog postupka **UVIJEK** mora biti isključena.

1. Držite pritisnutom tipku za **"IZBOR PROGRAMA"** i istovremeno **uključite** perilicu posudja pritiskom na tipku **"ON/OFF"**, na kratko će se jedanput uključiti zvučni signal.

2. I nadalje, a najmanje **30** sekundi držite pritisnutom tipku za **"IZBOR PROGRAMA"** (tijekom tog vremena, oglasiće se **3** zvučna signala).

3. Otpustite tipku kada se oglasi **TREĆI** zvučni signal (**"A0"** će se pojaviti na displayu kao pokazatelj da je memorija isključena).

4. Pritisnite opet istu tipku (**"A1"** će se pojaviti na displayu kao pokazatelj da je memorija uključena).

5. Isključite perilicu posudja pritiskom na tipku "ON/OFF" da potvrdite nove postavke.

Za deaktivaciju memorije, slijedite istu procedure.

ZNAČAJNO

Ova perilica sudja je opremljena sigurnosnim antipoplavnim uređajem koji će ako se takav problem pojavi automatski isprazniti svaku pretjeranu količinu vode.



UPOZORENJE!

Da osigurate ispravan rad sigurnosnog antipoplavnog uređaja, preporučujemo da perilicu sudja ne pomičete ili naginjete tijekom rada.

Ako je perilicu sudja potrebno pomaknuti ili nagnuti, budite sigurni da je ciklus pranja završen i da u unutarnjosti perilice nema vode.

Ova perilica rublja može na ekranu prikazati skupinu grešaka u radu.











AUTOMATSKI PRIKAZANE GREŠKE U RADU

GREŠKA	UZROK	RJEŠENJE
Prikaz oznake E2 na ekranu i zvučni ekran.	Nema vode (dovod vode zatvoren).	Isključite perilicu, otvorite dovod vode i ponovno pokrenite program.
Prikaz oznake E3 na ekranu i zvučni ekran.	Perilica ne ispušta vodu.	Provjerite da odvodna cijev nije savinuta ili da filter ili sifon nisu začepljeni, ako se problem nastavlja, obratite se ovlaštenom servisu.
Prikaz oznake E4 na ekranu i zvučni ekran.	Istjecanje vode.	Provjerite da odvodna cijev nije savinuta ili da filter ili sifon nisu začepljeni, ako se problem nastavlja, obratite se ovlaštenom servisu.
Prikaz oznake E5, E6, E7, Ef i EL na ekranu i zvučni ekran.	Greška na elektronskoj kontroli.	Obratite se ovlaštenom servisu.
Prikaz oznaka E8 i E1 na ekranu i zvučni ekran.	Grijač vode ne radi ispravno ili je začepljen filter.	Očistite filter, ako se problem nastavlja, obratite se ovlaštenom servisu.

ODABIR PROGRAMA

Pranje s predpranjem

Za programe pranja s predpranjem, preporučljivo je dodati još deterdženta (max. 10 g) izravno u perilicu.

Program		Opis	
P 1		Higijenski 75°C	Antibakterijski ciklus, namijenjen je za pranje i sterilizaciju posudja (samo jako prljavog) , dječjih bočica itd.
P 2		Univerzalni ■ 60°C	Prikladan za pranje uobičajeno zaprljanog sudja.
P 3		Svakodnevni 55°C	Brzi ciklus pranja, za "uobičajeno" prljavo posudje - namijenjen je čestom pranju s standardno napunjenom perilicom.
P 4		Eco ■ 45°C	Program za normalno zaprljano posudje (najučinkovitiji u smislu njegove kombinirane potrošnje energije i vode za tu vrstu posudja). Program je nomiran prema EN 50242.
P 5		Delikatni ■ 45°C	Prikladan za osjetljivo keramičko i stakleno sudje kao i za dnevno pranje manje zaprljanog sudja, izuzevši tave.
P 6		Rapid 59' 65°C	Prikladan za dnevno pranje uobičajeno zaprljanog sudja koje je potrebno oprati neposredno nakon jela (MAKSIMALNO punjenje sudjem, 8 mjesta).
P 7		Rapid 24' 50°C	Program za brzo pranje sudja koje mora biti oprano odmah nakon jela. Punjenje perilice sudjem za najviše 6 osoba.
P 8		Noćni ■ 55°C	Izuzetno tih ciklus pranja. Savršen za pranje posudja u noćnim satima uz korištenje jeftinije tarife električne energije.
P 9		Prepranje	Kratko hladno prepranje za sudje koje je stajalo u perilici sve dok je u potpunosti ne napunite.
 70°C	Čišćenje perilice posudja P 4 +  xpress=	Preporuča se redovita upotreba programa uz specijalizirana sredstva za čišćenje perilice posudja. Prilikom svakog čišćenja, perilica posudja mora biti prazna.	

■ = "IMPULSE" programi

N/A = NIJE DOSTUPNO

Popis provjera					Sadržaj programa						Prosječno trajanje u min.	Tipke sa posebnim funkcijama		
Deterđent za namakanje	Deterđent za pranje	Čišćenje filtra	Provjera sredstva za sjaj	Provjera količine soli	Vruće predpranje	Hladno predpranje	Glavno pranje	Pivo hladno pranje	Drugo hladno pranje	Vruće ispiranje sa sredstvom za sjaj		Sa hladnom vodom (15° C)* - Dopušteno odstupanje ± 10% -	Tipka "ODGODU POČETKA PRANJA"	Tipka "EXPRESS"

●	●	●	●	●	○		75°C	○	○	○	130	DA	DA	DA
	●	●	●	●		○	60°C	○		○	120	DA	DA	DA
	●	●	●	●		○	55°C	○		○	80	DA	DA	DA
●	●	●	●	●		○	45°C			○	190	DA	DA	DA
	●	●	●	●		○	45°C	○		○	85	DA	DA	DA
●	●	●	●	●	○		65°C			○	59	DA	DA	DA
	●	●	●	●			50°C			○	24	DA	N/A	DA
	●	●	●	●		○	55°C	○		○	240	DA	DA	DA
		●				○					5	DA	N/A	DA
							70°C	○			45	DA		

* KOD PROGRAMA SA VRUĆOM VODOM PREOSTALO VRIJEME DO KRAJA PROGRAMA AUTOMATSKI ĆE SE NA KRATKO PRIKAZATI KAD SE PROGRAM POKRENE.

AQUAPROTECT – ZAŠTITA DOVODNE CIJEVI ZA VODU

Glavna dovodna cijev za vodu ugradjena je unutar zaštitne prozime cijevi.

U slučaju kvara ili oštećenja glavne dovodne cijevi, svako istjecanje vode biti će zadržano unutar zaštitne prozime cijevi.

Ako voda curi iz glavne dovodne cijevi te će biti vidljivo unutar zaštitne prozime cijevi.

Ako se dogodi takav kvar, program pranja može se nastaviti do kraja ali zbog sigurnosti savjetujemo da zamijenite cijeli sklop cijevi.

Ako dovodna cijev nije dovoljno dugačka za spajanje prema vašim potrebama, moguće je zamijeniti je dužom.

Novi sklop cijevi možete nabaviti u ovlaštenom servisu.

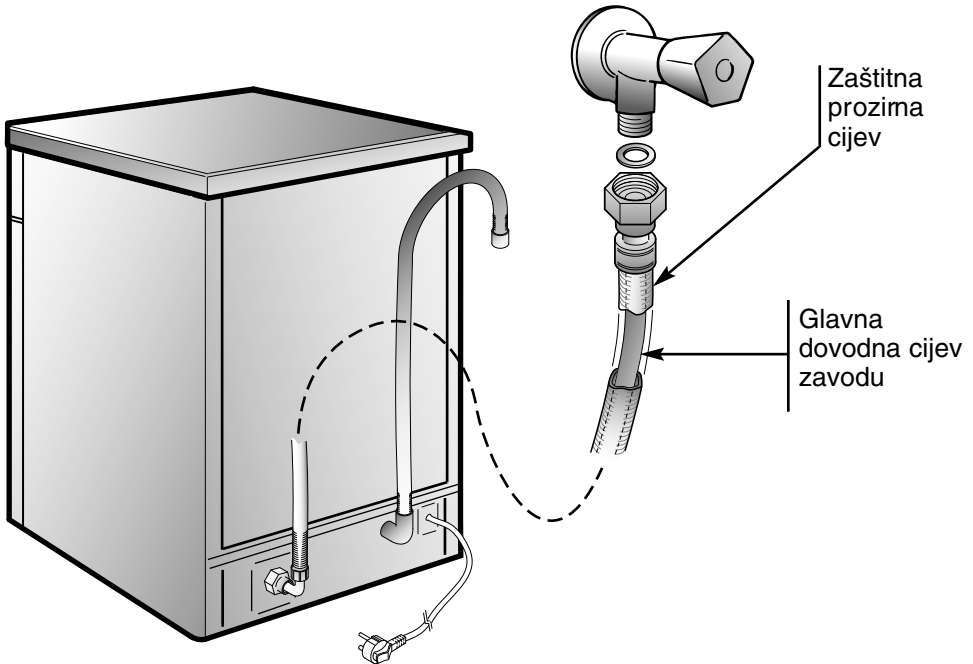

UREDJAJ RA OMEKŠAVANJE VODE

U različitim krajevima voda sadrži različite količine kalcijevih soli i minerala koji se tijekom pranja talože na stijenkama posudja i ostavljaju na njima mrlje i bjelkaste naslage. Ako je ovih soli u vodi više, voda je veće tvrdoće.

Perilica posudja opremljena je uređajem za odstranjivanje vapnenca koji korištenjem posebne vrste soli iz vode izluči vapnenac odnosno vodu omekša tako da je prikladna za pranje posudja. Podatke o stupnju tvrdoće vode u Vašoj vodovodnoj mreži možete zatražiti od područne uprave Vodovoda.

Reguliranje uređaja za omekšavanje vode

Omekšivač vode može tretirati vodu sa razinom tvrdoće do 90°FH (francuska skala tvrdoće) ili 50°dH (njemačka skala tvrdoće) i to kroz 8 postavki.

Postavke su popisane u donjoj tabeli.

Razina	Tvrdoća vode		Korištenje soli protiv kamena	Podešavanje omekšivača vode
	Francuska skala (°fH)	Njemačka skala (°dH)		
0	0-5	0-3	NE	d0
1	6-10	4-6	DA	d1
2	11-20	7-11	DA	d2
3	21-30	12-16	DA	d3
*4	31-40	17-22	DA	d4
5	41-50	23-27	DA	d5
6	51-60	28-33	DA	d6
7	61-90	34-50	DA	d7

* Uređaj za omekšavanje vode tvornički je podešen na 4. stupanj (d4) s obzirom da taj stupanj zadovoljava zahtjeve većine domaćinstava.

Prema stupnju tvrdoće vode u Vašoj vodovodnoj mreži, namjesite vrijednost uređaja na sljedeći način:

ZNAČAJNO
Perilica posudja prije ovog postupka **UVIJEK** mora biti isključena.

1. Držite pritisnutom tipku za "IZBOR PROGRAMA" i istovremeno **uključite** perilicu posudja pritiskom na tipku "ON/OFF", na kratko će se jedanput uključiti zvučni signal.
2. I nadalje, a najmanje 5 sekundi držite pritisnutom tipku za "IZBOR PROGRAMA", **SVE DOK** se ne uključi zvučni signal. Trenutna postavka razine omekšavanja vode biti će prikazana na ekranu.
3. Ponovno pritisnite istu tipku da odaberete potrebnu razinu omekšavanja vode: pri svakom pritisku na tipku, postavka će se povećati za jednu razinu. Kada dosegnete razinu „d7“, prikaz na ekranu vratit će se na razinu „d0“.
4. Isključite perilicu posudja pritiskom na tipku "ON/OFF" da potvrdite nove postavke.



UPOZORENJE!

Ako se pojavi bilo kakav problem u radu perilice posudja, isključite perilicu pritiskom na tipku "ON/OFF" i pokrenite postupak ponovno od početka (KORAK 1).

Digitalni ekran

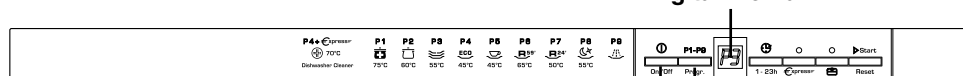

Tipka
"ON/OFF"

Tipka
"IZBOR PROGRAMA"

Συγχαρητήρια

Κάνετε μια επιλογή χωρίς συμβιβασμούς. Επιλέξατε ό, τι καλύτερο,

επιλέξατε μια συσκευή Candy!

Η Candy με ικανοποίησε σας παρουσιάζει το νέο πλυντήριο πιάτων, προϊόν μακροχρόνιας έρευνας και αδιάκοπης επαφής με τις ανάγκες των καταναλωτών.

Τα πλυντήρια πιάτων Candy είναι συσκευές υψηλών τεχνολογικών προδιαγραφών, συσκευές αξιόπιστες σε θέση να ικανοποιήσουν τις ανάγκες των σύγχρονων νοικοκυριών.

Η Candy διαθέτει μια μεγάλη σειρά οικιακών συσκευών:

πλυντήρια ρούχων, κουζίνες, εντοιχιζόμενες συσκευές, ψυγεία, ψυγειοκαταψύκτες.

Για τις συσκευές αυτές μπορείτε να ζητήσετε πληροφοριακό υλικό στο τηλέφωνο 016800472.

Διαβάστε με προσοχή τις οδηγίες αυτού του έντυπου. Το έντυπο αυτό περιέχει οδηγίες και συμβουλές που θα σας βοηθήσουν να χρησιμοποιήσετε σωστά και να εκμεταλλευτείτε όλες τις δυνατότητες που προσφέρει το πλυντήριο πιάτων σας.

Διατηρείστε αυτό το βιβλίο για να το συμβουλευέστε όταν το χρειάζεστε.

Όταν χρειαστεί να καλέσετε την Τεχνική Εξυπηρέτηση GIAS SERVICE στο 0801-505050, δηλώστε το μοντέλο και τον αριθμό της σειράς που είναι τοποθετημένος στο κάτω μέρος της συσκευής πίσω από το καπάκι της βάσης στήριξης, τον αριθμό αυτό αναφέρει και το πιστοποιητικό εγγύησης. Δηλώνοντας το μοντέλο και τον αριθμό θα έχετε καλύτερη και άμεση τεχνική υποστήριξη.

ΕΓΓΥΗΣΗ

Η συσκευή συνοδεύεται από Πιστοποιητικό Εγγύησης 2 ετών που επιτρέπει τη δωρεάν χρήση των Τεχνικών Υπηρεσιών.

Φυλάξτε σε ασφαλές μέρος την απόδειξη αγοράς της συσκευής σας για να την επιδείξετε στον εξουσιοδοτημένο τεχνικό, αν χρειαστείτε τεχνική επέμβαση.

Περιγραφή χειριστηρίου

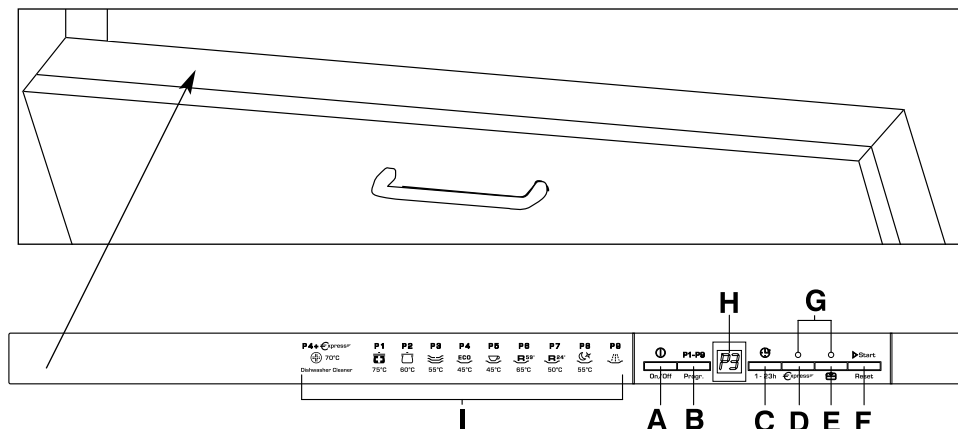

- A** Πλήκτρο "ON/OFF"
- B** Πλήκτρο "ΕΠΙΛΟΓΗ ΠΡΟΓΡΑΜΜΑΤΟΣ"
- C** Πλήκτρο "ΚΑΘΥΣΤΕΡΗΣΗΣ ΕΝΑΡΞΗΣ ΛΕΙΤΟΥΡΓΙΑΣ"
- D** Πλήκτρο λειτουργίας "EXPRESS"
- E** Πλήκτρο λειτουργίας "ALL IN 1"
- F** Πλήκτρο "START"/"RESET" (Έναρξη/Ακύρωση Προγράμματος)
- G** Λυχνίες "ΕΠΙΛΟΓΗ ΛΕΙΤΟΥΡΓΙΑΣ"
- H** ΨΗΦΙΑΚΗ ΟΘΟΝΗ
- I** Περιγραφή προγραμμάτων

ΔΙΑΣΤΑΣΕΙΣ		
Πλάτος x Ύψος x Βάθος (cm)	59,8 x 81,8 ÷ 89,8 x 55	
Καλυπτόμενος χώρος με ανοικτή πόρτα (cm)	117	
ΤΕΧΝΙΚΑ ΧΑΡΑΚΤΗΡΙΣΤΙΚΑ		
Χωρητικότητα σε σερβίτσια κατά EN 50242	13	
Χωρητικότητα πιάτα & κατσαρόλες	8 άτομα	
Προβλεπόμενη πίεση δικτύου ύδρευσης (MPa)	Ελαχ. 0,08 – Μεγ. 0,8	
Αμπέρ ασφάλειας / Μέγιστη απορροφούμενη ισχύς / Τάση δικτύου	Βλέπε πινακίδα	
ΚΑΤΑΝΑΛΩΣΗ (κύρια προγράμματα)*		
Προγραμμα	Ενεργεια (kWh)	Νερο (L)
Υγιεινό	2,00	19,5
Γενικής Χρήσης	1,38	13,5
Eco	0,92	10
Rapid 24'	0,59	9
Κατανάλωση Ισχύος σε κατάσταση εκτός λειτουργίας/αναμονής: 0,45 W / 0,45 W		
* Οι τιμές έχουν μετρηθεί σε εργαστήριο σύμφωνα με τις Ευρωπαϊκές προδιαγραφές EN 50242 (μπορεί να υπάρξουν διαφορές στην καθημερινή χρήση).		

ΕΠΙΛΟΓΗ ΠΡΟΓΡΑΜΜΑΤΟΣ ΚΑΙ ΕΙΔΙΚΕΣ ΛΕΙΤΟΥΡΓΙΕΣ

Εναρξη του προγράμματος

- Ανοίξτε την πόρτα και τοποθετήστε τα βρώμικα σκεύη μέσα στη συσκευή.
- Κρατήστε πατημένο το κουμπί "ON/OFF" για περίπου 2 δευτερόλεπτα. Στην οθόνη θα εμφανισθούν δύο γραμμούλες.
- Επιλέξτε το πρόγραμμα πιέζοντας το πλήκτρο "ΕΠΙΛΟΓΗ ΠΡΟΓΡΑΜΜΑΤΟΣ".
- Εάν θέλετε να επιλέξετε μια λειτουργία, πιέστε το αντίστοιχο πλήκτρο (θα ανάψει η αντίστοιχη λυχνία).

Το πλήκτρα επιλογών μπορεί να επιλεγθούν ή ακυρωθούν εντός 1 λεπτού από την έναρξη του προγράμματος.

- Πατήστε το πλήκτρο "START". Η διάρκεια του προγράμματος θα εμφανιστεί στην οθόνη εναλλάσσοντας ώρες με λεπτά [Παράδειγμα: 1h (1 ώρα) / 25 (25 λεπτά)].
- Κλείστε την πόρτα (αμέσως μόλις ακούσετε τον χαρακτηριστικό ήχο το πρόγραμμα θα ενεργοποιηθεί αυτόματα).

ΕΝΤΟΣ ενός λεπτού από την έναρξη του προγράμματος, ένα άλλο πρόγραμμα μπορεί αν επιλεγθεί, πιέζοντας απλά το πλήκτρο "ΕΠΙΛΟΓΗ ΠΡΟΓΡΑΜΜΑΤΟΣ".

Προγράμματα με αυξομειούμενη πίεση "IMPULSE"

Τα προγράμματα "IMPULSE" χρησιμοποιούν μια τεχνική αυξομείωσης της πίεσης που μειώνει την κατανάλωση, τον θόρυβο και βελτιώνει τις επιδόσεις.

ΣΗΜΑΝΤΙΚΟ

Η λειτουργία με "διακοπές" της αντλιάς πλύσης δεν υποδηλώνει βλάβη γιατί αποτελεί ένα χαρακτηριστικό της λειτουργίας με αυξομειούμενη πίεση.

Διακοπή του προγράμματος

Γενικά δεν συνιστάται να ανοίγετε την πόρτα της συσκευής ενόσω ένα πρόγραμμα βρίσκεται σε εξέλιξη και ειδικά κατά τη φάση της κύριας πλύσης και των τελευταίων ζεστών ξεβγαλμάτων. Παρόλα αυτά, αν ανοίξετε την πόρτα ενόσω ένα πρόγραμμα βρίσκεται σε εξέλιξη (πχ για να προσθέσετε σκεύη), η συσκευή σταματά τη λειτουργία της αυτόματα και στην οθόνη αναβοσβήνει ο εναπομείνων χρόνος μέχρι το τέλος του προγράμματος. Στη συνέχεια κλείστε την πόρτα **χωρίς να πατήσετε κανένα πλήκτρο**. Ο κύκλος πλυσίματος θα συνεχίσει από το σημείο όπου έγινε η διακοπή.



ΠΡΟΣΧΗ!

Αν ανοίξετε την πόρτα κατά τη διάρκεια της φάσης στεγνώματος, ένα ηχητικό σήμα θα σας προειδοποιήσει ότι η φάση αυτή δεν έχει ολοκληρωθεί.

Αλλαγή ενός προγράμματος σε εξέλιξη

Ακολουθείστε τη διαδικασία πιο κάτω:

- Ανοίξτε την πόρτα.
- Πιέζετε για 3 δευτερόλεπτα το πλήκτρο "RESET". Στην οθόνη θα εμφανισθεί η ένδειξη "00" και θα ακούσετε ένα ηχητικό σήμα.
- Το πρόγραμμα που αναπτύσσει η συσκευή θ ακυρωθεί. Στην οθόνη θα εμφανισθούν δύο γραμμούλες.
- Τώρα πλέον, μπορείτε να επιλέξετε ένα νέο πρόγραμμα.



ΠΡΟΣΧΗ!

Πριν ξεκινήσετε ένα νέο πρόγραμμα βεβαιωθείτε ότι υπάρχει ακόμη απορρυπαντικό στη σαπουνόθηκη της συσκευής. Αν όχι, ξαναγεμίστε την.

Αν συμβεί διακοπή ρεύματος ενόσω ένα πρόγραμμα βρίσκεται σε εξέλιξη, ειδικό software απομνημονεύει το επιλεγμένο πρόγραμμα και όταν η παροχή ρεύματος αποκατασταθεί, η συσκευή συνεχίζει το πρόγραμμα από το σημείο όπου βρισκόταν όταν έγινε η διακοπή ρεύματος.

Τέλος του προγράμματος

Ένας βόμβος 5" δευτερολέπτων θα ακουστεί (εάν δεν έχει επιλεγεί η παύση του ήχου) 3 φορές με διαλείμματα 30 δευτερολέπτων ενημερώνοντας σας ότι το πρόγραμμα έχει ολοκληρωθεί. Το πλυντήριο πιάτων θα απενεργοποιηθεί αυτόματα.

Προαιρετικό πλήκτρο

Πλήκτρο "EXPRESS"

Με την ενεργοποίηση αυτού του πλήκτρου επιτυγχάνεται εξοικονόμηση χρόνου και ενέργειας της τάξης του 25% (ανάλογα με το πρόγραμμα που έχει επιλεγεί) μειώνοντας τη θερμοκρασία του νερού και τη διάρκεια στεγνώματος στην φάση του τελευταίου ξεβγάλματος.

Η λειτουργία αυτή μπορεί να χρησιμοποιηθεί στο βραδινό πλύσιμο όπου δεν υπάρχει πίεση για την άμεση διαθεσιμότητα των σκευών και για το πλύσιμο σκευών όχι ιδιαίτερα λερωμένων. Για να έχετε καλύτερα αποτελέσματα στεγνώματος, είναι χρήσιμο στο τέλος του προγράμματος να αφήσετε την πόρτα μισάνοικτη για να διευκολύνεται η κυκλοφορία του αέρα μέσα στο πλυντήριο.

Πλήκτρο "ALL IN 1"

Αυτή η επιλογή βελτιστοποιεί την χρήση των "Όλα σε 1" ("3 σε 1"/"4 σε 1"/"5 σε 1", κλπ.) συνδιαζόμενων, απορρυπαντικών. Πιέζοντας αυτό το πλήκτρο, το επιλεγμένο πρόγραμμα τροποποιείται προκειμένου να πετύχει τη μέγιστη απόδοση από τα συνδιαζόμενα απορρυπαντικά (επιπλέον, ο ένδειξη χαμηλής στάθμης αλατιού θα απενεργοποιηθεί).



ΠΡΟΣΟΧΗ!

Η επιλογή αυτή όταν ενεργοποιηθεί παραμένει ενεργή (αναμμένη η φωτεινή ένδειξη) και για επόμενους κύκλους εφόσον δεν την απενεργοποιήσετε (σβηστή φωτεινή ένδειξη) πιέζοντας το αντίστοιχο πλήκτρο.

ΣΗΜΑΝΤΙΚΟ

Αυτή η επιλογή συνιστάται ιδιαίτερα όταν χρησιμοποιείται το πρόγραμμα **RAPID 24'**, η διάρκεια του οποίου επεκτείνεται για άλλα 15 λεπτά για να επιτρέψει καλύτερη δράση της ταμπλέτας απορρυπαντικού.

Ειδοποίηση για έλλειψη αλατιού

Εάν το πλυντήριο πιάτων σας χρειάζεται συμπλήρωση με αλάτι, στην οθόνη θα εμφανιστεί και θα αναβοσβήνει η ένδειξη "SL", όταν το πλυντήριο πιάτων είναι ενεργοποιημένο. Η εμφάνιση λευκών κηλίδων στα πιάτα, γενικά είναι ένα προειδοποιητικό σημάδι ότι το δοχείο αλατιού χρειάζεται συμπλήρωση.

Πλήκτρο "ΚΑΘΥΣΤΕΡΗΣΗΣ ΕΝΑΡΞΗΣ ΛΕΙΤΟΥΡΓΙΑΣ" 1-23h

Η έναρξη της λειτουργίας της συσκευής μπορεί να καθυστερήσει κατά 1 έως 23 ώρες σε σχέση με τον τρέχοντα χρόνο.

Η διαδικασία είναι η εξής:

- Πατήστε το πλήκτρο **"ΚΑΘΥΣΤΕΡΗΣΗΣ ΕΝΑΡΞΗΣ ΛΕΙΤΟΥΡΓΙΑΣ"** (στην οθόνη θα εμφανιστεί η ένδειξη "00").
- Πατήστε το πλήκτρο ξανά για να αυξήσετε τη χρονοκαθυστέρηση (κάθε φορά που πατάτε το πλήκτρο, η χρονοκαθυστέρηση αυξάνεται κατά 1 ώρα μέχρι το μέγιστο των 23 ωρών).
- Για να ξεκινήσει ο υπολογισμός του χρόνου, πιέστε το πλήκτρο **"START"**. Με την παρέλευση του χρόνου η συσκευή θα ξεκινήσει αυτόματα με το πρόγραμμα που έχετε επιλέξει.

Εάν θέλετε να δείτε το πρόγραμμα που έχετε επιλέξει, πιέστε το πλήκτρο **"ΕΠΙΛΟΓΗ ΠΡΟΓΡΑΜΜΑΤΟΣ"**.

Για την ακύρωση της χρονοκαυστήρησης, η διαδικασία είναι η εξής:

■ Πιέζετε για **3** δευτερόλεπτα το πλήκτρο **"RESET"**. Στην οθόνη θα εμφανισθεί η ένδειξη **"00"** και θα ακούσετε ένα ηχητικό σήμα.

■ Η μεταχρονολογημένη έναρξη και το επιλεγμένο πρόγραμμα θα ακυρωθεί. Στην οθόνη θα εμφανισθούν δύο γραμμούλες.

■ Στο σημείο αυτό μπορούν να τεθούν ακολούθως το επιθυμητό πρόγραμμα και τυχόν προαιρετικές λειτουργίες κατά τα γνωστά (βλέπε παράγραφο **ΕΠΙΛΟΓΗ ΠΡΟΓΡΑΜΜΑΤΟΣ ΚΑΙ ΕΙΔΙΚΕΣ ΛΕΙΤΟΥΡΓΙΕΣ**).

Απομόνωση της ηχητικής ειδοποίησης ΟΛΟΚΛΗΡΩΣΗΣ ΠΡΟΓΡΑΜΜΑΤΟΣ

Για να απομονώσετε την ηχητική ειδοποίηση ολοκλήρωσης προγράμματος πρέπει :

ΣΗΜΑΝΤΙΚΟ
Ο προγραμματισμός της συσκευής ΠΡΕΠΕΙ να γίνεται ΠΑΝΤΑ πριν την ανάψετε.

1. Κρατήστε πατημένο το πλήκτρο **"ΕΠΙΛΟΓΗ ΠΡΟΓΡΑΜΜΑΤΟΣ"** και ταυτόχρονα ανάψτε το πλυντήριο πατώντας το πλήκτρο **"ON/OFF"** (θα ακουστεί ένα σύντομο ηχητικό σήμα).
2. Κρατώντας πατημένο το πλήκτρο **"ΕΠΙΛΟΓΗ ΠΡΟΓΡΑΜΜΑΤΟΣ"** για τουλάχιστο **15** δευτερόλεπτα (σε αυτό το διάστημα, **2** σύντομα ηχητικά σήματα).
3. Απελευθερώστε το πλήκτρο μόλις ακουστεί το **2^ο** ηχητικό σήμα ("**b1**" θα εμφανιστεί στην οθόνη ως ένδειξη ότι η ηχητική σήμανση είναι ενεργοποιημένη).

4. Πατήστε το ίδιο πλήκτρο πάλι ("**b0**" θα εμφανιστεί ως ένδειξη ότι η ηχητική σήμανση είναι απενεργοποιημένη).

5. Σβήστε το πλυντήριο με τον διακόπτη **"ON/OFF"** για να αποθηκευθεί η νέα ρύθμιση.

Για να επαναφέρετε το ηχητικό σήμα, ακολουθήστε την ίδια διαδικασία.

Αποθήκευση του προγράμματος που χρησιμοποιήθηκε για τελευταία φορά

Για να αποθηκεύσετε το πρόγραμμα που χρησιμοποιήσατε την τελευταία φορά πρέπει να ακολουθήσετε τα πιο κάτω βήματα.

ΣΗΜΑΝΤΙΚΟ
Ο προγραμματισμός της συσκευής ΠΡΕΠΕΙ να γίνεται ΠΑΝΤΑ πριν την ανάψετε.

1. Κρατήστε πατημένο το πλήκτρο **"ΕΠΙΛΟΓΗ ΠΡΟΓΡΑΜΜΑΤΟΣ"** και ταυτόχρονα ανάψτε το πλυντήριο πατώντας το πλήκτρο **"ON/OFF"** (θα ακουστεί ένα σύντομο ηχητικό σήμα).
2. Κρατώντας πατημένο το πλήκτρο **"ΕΠΙΛΟΓΗ ΠΡΟΓΡΑΜΜΑΤΟΣ"** για τουλάχιστο **30** δευτερόλεπτα (σε αυτό το διάστημα, **3** σύντομα ηχητικά σήματα).
3. Απελευθερώστε το πλήκτρο όταν ακούτε το **ΤΡΙΤΟ** σήμα (στην οθόνη θα εμφανισθεί η ένδειξη **"A0"** που δηλώνει ότι η λειτουργία αποθήκευσης του προγράμματος στη μνήμη της συσκευής έχει απενεργοποιηθεί).
4. Πιέστε ξανά το ίδιο πλήκτρο (στην οθόνη θα εμφανισθεί η ένδειξη **"A1"** που δηλώνει ότι η λειτουργία αποθήκευσης του προγράμματος στη μνήμη της συσκευής έχει ενεργοποιηθεί).

5. Σβήστε το πλυντήριο με τον διακόπτη "ON/OFF" για να αποθηκευθεί η νέα ρύθμιση.

Εάν θέλετε να απενεργοποιήσετε την λειτουργία αποθήκευσης προγράμματος πρέπει να ακολουθήσετε τις πιο κάτω οδηγίες.

ΣΗΜΑΝΤΙΚΟ

Η συσκευή είναι εξοπλισμένη με αντιπλημμυρικό σύστημα ασφαλείας που ενεργοποιεί αυτόματα το άδειασμα κάθε περίσσειας νερού σε περίπτωση τέτοιου προβλήματος.



ΠΡΟΣΧΗ!

Για να μην ενεργοποιησετε άσκοπα τον αντιπλημμυρικό μηχανισμό ασφαλείας πρέπει να αποφεύγετε να μετακινείτε την συσκευή όταν βρίσκετε σε λειτουργία ή όταν υπάρχει νερό στην λεκάνη.

Η συσκευή έχει επίσης την ικανότητα να εμφανίζει στην οθόνη της κωδικούς δυσλειτουργιών-σφαλαμάτων λειτουργίας.

ΚΩΔΙΚΟΙ ΣΦΑΛΜΑΤΩΝ

ΣΦΑΛΜΑ	ΑΙΤΙΑ	ΛΥΣΗ
Στην οθόνη εμφανίζεται E2 και ο βομβητής ηχεί.	Πρόβλημα στην παροχή νερού προς τη συσκευή (ο διακόπτης νερού κλειστός).	Σβήστε τη συσκευή, ανοίξτε την παροχή νερού και επιλέξτε ξανά το πρόγραμμα.
Στην οθόνη εμφανίζεται E3 και ο βομβητής ηχεί.	Πρόβλημα στην αποχέτευση του νερού από τη συσκευή.	Ελέγξτε αν ο σωλήνας της αποχέτευσης είναι λυγισμένος και σωστά τοποθετημένος και αν τα φίλτρα είναι βουλωμένα. Αν το πρόβλημα επιμένει, καλέστε εξουσιοδοτημένο τεχνικό.
Στην οθόνη εμφανίζεται E4 και ο βομβητής ηχεί.	Διαρροή νερού.	Ελέγξτε αν ο σωλήνας της αποχέτευσης είναι λυγισμένος και σωστά τοποθετημένος και αν τα φίλτρα είναι βουλωμένα. Αν το πρόβλημα επιμένει, καλέστε εξουσιοδοτημένο τεχνικό.
Στην οθόνη εμφανίζεται E5, E6, E7, Ef ή EL και ο βομβητής ηχεί.	Πρόβλημα στον ηλεκτρονικό έλεγχο (πλακέτα) της συσκευής.	Καλέστε εξουσιοδοτημένο τεχνικό.
Στην οθόνη εμφανίζεται E8 ή Eί και ο βομβητής ηχεί.	Η αντίσταση θέρμανσης του νερού δεν λειτουργεί σωστά ή τα φίλτρα της συσκευής είναι βουλωμένα.	Καθαρίστε τα φίλτρα. Αν το πρόβλημα επιμένει, καλέστε εξουσιοδοτημένο τεχνικό.

ΠΙΝΑΚΑΣ ΠΡΟΓΡΑΜΜΑΤΩΝ

Πλύση με Πρόπλυση

Για προγράμματα με πρόπλυση, συνιστάτε να προστίθεται μια δεύτερη δόση απορρυπαντικού (max. 10 g) απευθείας μέσα στη συσκευή.

Πρόγραμμα	Περιγραφή
-----------	-----------

P 1		Υγιεινό 75°C	Αντιβακτηριακός κύκλος, για αποστείρωση πιάτων (ακόμη και βαριά λερωμένων), σκεύη μωρών κλπ.
P 2		Γενικής Χρήσης ■ 60°C	Πρόγραμμα κατάλληλο για το πλύσιμο μεγάλων σκευών και γενικά σκευών μέτρια λερωμένων.
P 3		Ημερήσιο 55°C	Γρήγορος κύκλος για "κανονικά" λερωμένα πιάτα – για συχνή χρήση και κανονικά φορτία.
P 4		Eco 45°C ■	Πρόγραμμα για τα κανονικά λερωμένα επιτραπέζια σκεύη (το πιο αποτελεσματικό στο συνδυασμό της εξοικονόμησης ενέργειας και νερού για αυτόν τον τύπο). Τυποποιημένο πρόγραμμα βάση EN 50242.
P 5		Απαλό 45°C ■	Πρόγραμμα κατάλληλο για ευαίσθητα σκεύη καθώς και για λιγότερο λερωμένα σκεύη εξαιρουμένων κατασαρολικών.
P 6		Rapid 59' 65°C	Κατάλληλο για πολύ λερωμένα σκεύη που πλένονται αμέσως μετά την χρήση (ΜΕΓΙΣΤΟ Φορτίο 8 θέσεων).
P 7		Rapid 24' 50°C	Γρήγορο πρόγραμμα πλυσίματος σκευών αμέσως μετά το γεύμα. Μπορεί να γίνει φόρτωση σκευών 6 ατόμων.
P 8		Νυκτερινό ■ 55°C	Πρόγραμμα εξαιρετικά αθόρυβο. Ιδανικό για αξιοποίηση του νυκτερινού τιμολογίου ηλεκτρικού ρεύματος.
P 9		Πρόπλυση	Είναι μια σύντομη κρύα πρόπλυση των σκευών που είναι τοποθετημένα στη συσκευή και τα οποία θα πλυθούν κανονικά αργότερα, όταν γεμίσει τελείως η συσκευή.
	70°C	ΚΑΘΑΡΙΣΜΟΣ ΠΛΥΝΤΗΡΙΟΥ ΠΙΑΤΩΝ P 4 +  xpress	Το πρόγραμμα αυτό θα πρέπει να χρησιμοποιείται περιοδικά με ειδικά προϊόντα καθαρισμού πλυντηρίων πιάτων. Σε όλες τις εργασίες καθαρισμού, το πλυντήριο πιάτων πρέπει να είναι άδειο.

■ = Προγράμματα "IMPULSE"

Δ/Θ = ΔΕΝ ΔΙΑΤΙΘΕΤΑΙ

Λειτουργίες προγράμματος					Ανάπτυξη προγράμματος					Διάρκεια σε λεπτά	Πρόσθετες κατ' επιλογή λειτουργίες			
Απορρυπαντικό πρόπλυσης	Απορρυπαντικό πλύσης	Καθαρισμός φίλτρου & βάσης	Έλεγχος ποσότητας γυαλιστικού	Έλεγχος ποσότητας αλατιού	Πρόπλυση με ζεστό νερό	Πρόπλυση με κρύο νερό	Πλύση	Πρώτο ξέβγαλμα με κρύο νερό	Δεύτερο ξέβγαλμα με κρύο νερό	Ζεστό ξέβγαλμα με γυαλιστικό	Με κρύο νερό (15° C)* - Ανοχή ±10% -	Πλήκτρο ΚΑΘΥΣΤΕΡΗΣΗΣ ΕΝΑΡΞΗΣ ΛΕΙΤΟΥΡΓΙΑΣ	Πλήκτρο "EXPRESS"	Πλήκτρο "ALL IN 1"

●	●	●	●	●	○		75°C	○	○	○	130	NAI	NAI	NAI
	●	●	●	●		○	60°C	○		○	120	NAI	NAI	NAI
	●	●	●	●		○	55°C	○		○	80	NAI	NAI	NAI
●	●	●	●	●		○	45°C			○	190	NAI	NAI	NAI
	●	●	●	●		○	45°C	○		○	85	NAI	NAI	NAI
●	●	●	●	●	○		65°C			○	59	NAI	NAI	NAI
	●	●	●	●			50°C			○	24	NAI	Δ/Θ	NAI
	●	●	●	●		○	55°C	○		○	240	NAI	NAI	NAI
		●				○					5	NAI	Δ/Θ	
							70°C	○			45	NAI		

* ΜΕ ΖΕΣΤΟ ΝΕΡΟ, Ο ΧΡΟΝΟΣ ΠΟΥ ΑΠΟΜΕΝΕΙ ΩΣ ΤΟ ΤΕΛΟΣ ΤΟΥ ΠΡΟΓΡΑΜΜΑΤΟΣ ΕΜΦΑΝΙΖΕΤΑΙ ΑΥΤΟΜΑΤΑ ΣΤΗΝ ΟΘΟΝΗ ΚΑΤΑ ΤΗ ΔΙΑΡΚΕΙΑ ΤΟΥ.

AQUAPROTECT – ΠΡΟΣΤΑΤΕΥΤΙΚΟΣ ΣΩΛΗΝΑΣ ΠΑΡΟΧΗΣ ΝΕΡΟΥ

Ο κύριος σωλήνας παροχής εμπεριέχεται μέσα σε ένα διάφανο σωλήνα. Σε περίπτωση βλάβης του σωλήνα παροχής, η διαρροή του νερού κατακρατείται μέσα στο διάφανο σωλήνα και γίνεται ορατή μέσα σε αυτόν.

Ο κύκλος της πλύσης συνεχίζει μέχρι την ολοκλήρωση του αλλά για περισσότερη ασφάλεια συνιστάται η άμεση αντικατάσταση ολόκληρου του συστήματος του εξωτερικού διάφανου σωλήνα και του εσωτερικού σωλήνα παροχής.

Αν ο σωλήνας δεν είναι αρκετά μακρύς για τη σωστή σύνδεση, θα πρέπει να αντικατασταθεί με ένα μακρύτερο.

Το μακρύτερο σωλήνα μπορείτε να τον προμηθευτείτε από το Κέντρο Τεχνικής Εξυπηρέτησης.

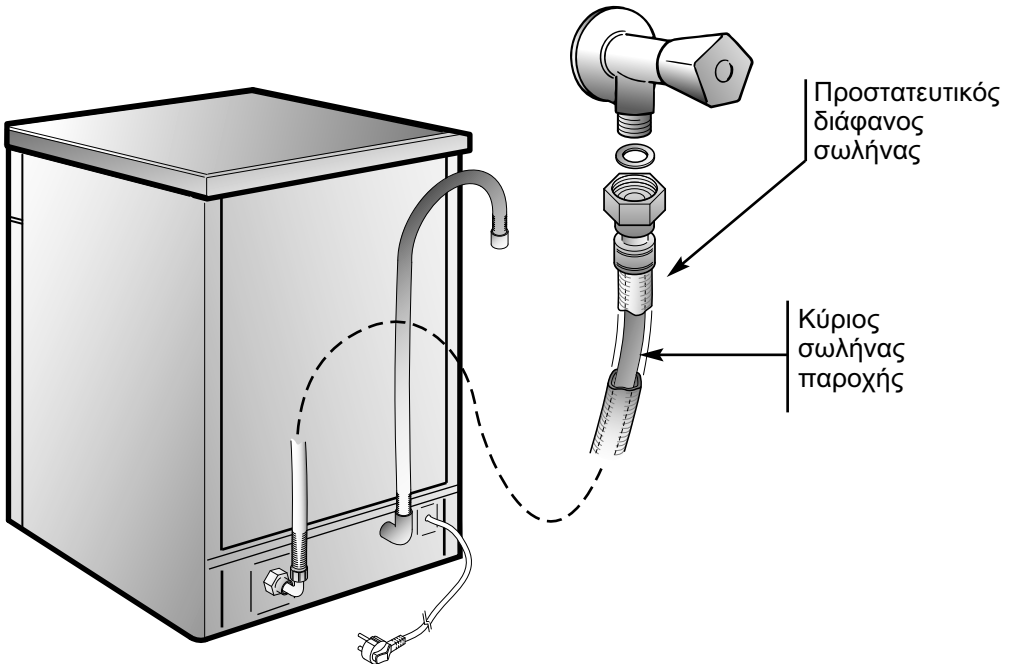

ΣΥΣΤΗΜΑ ΑΠΟΣΚΛΗΡΥΝΣΗΣ ΝΕΡΟΥ

Το νερό ανάλογα με την περιοχή περιέχει διαφορετικές ποσότητες αλάτων και στοιχείων τα οποία επικαθόνται επάνω στα σκεύη αφήνοντας λεκέδες και λευκά υπολείμματα. Όσο αυξάνεται η περιεκτικότητα του νερού σε τέτοιες ουσίες τόσο αυξάνεται και η σκληρότητά του. Το πλυντήριο είναι εξοπλισμένο με ένα αποσκλήρυντή νερού, ο οποίος με την βοήθεια αλάτων ειδικών για τα πλυντήρια, απελευθερώνει το νερό από τα άλατα. Την σκληρότητα του νερού της περιοχής σας μπορείτε να την πληροφορηθείτε από την εταιρεία ύδρευσης της περιοχής σας.

Ηλεκτρονική ρύθμιση της αφαλάτωσης

Ο αφαλατωτής μπορεί να επεξεργαστεί νερό μέχρι 90°FH (γαλλική ρύθμιση) ή 50°dH (γερμανική ρύθμιση) με 8 επίπεδα ρυθμίσεως.

Τα επίπεδα της ρυθμίσεως αναγράφονται στον πίνακα που ακολουθεί.

Επίπεδο	Σκληρότητα νερού		Χρήση αλατιού	Ρύθμιση αφαλατωτή
	°FH (γαλλική σκάλα)	°dH (γερμανική σκάλα)		
0	0-5	0-3	OXI	d0
1	6-10	4-6	NAI	d1
2	11-20	7-11	NAI	d2
3	21-30	12-16	NAI	d3
*4	31-40	17-22	NAI	d4
5	41-50	23-27	NAI	d5
6	51-60	28-33	NAI	d6
7	61-90	34-50	NAI	d7

* *Ο αποσκλήρυντής νερού ρυθμίζεται στο εργοστάσιο στο επίπεδο 4 (d4), καθώς το επίπεδο αυτό εξυπηρετεί τους περισσότερους χρήστες.*

Ρυθμίστε τον αποσκλήρυντή σύμφωνα με το επίπεδο σκλήρυνσης του νερού της βρύσης σας:

ΣΗΜΑΝΤΙΚΟ
Ο προγραμματισμός της συσκευής ΠΡΕΠΕΙ να γίνεται ΠΑΝΤΑ πριν την ανάψετε.

- Κρατήστε πατημένο το πλήκτρο **"ΕΠΙΛΟΓΗ ΠΡΟΓΡΑΜΜΑΤΟΣ"** και ταυτόχρονα ανάψτε το πλυντήριο πιέζοντας τον διακόπτη **"ON/OFF"** (θα ακουστεί ένα σύντομο ηχητικό σήμα).
- Κρατήστε το πλήκτρο **"ΕΠΙΛΟΓΗ ΠΡΟΓΡΑΜΜΑΤΟΣ"** πατημένο για τουλάχιστο 5 ακόμα δευτερόλεπτα, μέχρι να κα ακούσετε ένα ηχητικό σήμα. Η τρέχουσα ρύθμιση μαλακτικού νερού θα εμφανιστεί στην οθόνη.
- Πατήστε το ίδιο πλήκτρο ξανά για να επιλέξετε το επιθυμητό επίπεδο μαλακτικού νερού : κάθε φορά που πατάτε το πλήκτρο η ρύθμιση θα αυξάνεται κατά ένα επίπεδο. Όταν φθάσετε το επίπεδο "d7", η ένδειξη θα γυρίσει στην αρχή, δηλαδή στο "d0".
- Σβήστε το πλυντήριο πατώντας το πλήκτρο **"ON/OFF"** για να επιλέξετε την νέα ρύθμιση.



ΠΡΟΣΟΧΗ!

Εάν για οποιοδήποτε λόγο δεν μπορέσετε να ολοκληρώσετε την διαδικασία προγραμματισμού του πλυντηρίου, σβήστε το πλυντήριο πιέζοντας το πλήκτρο **"ON/OFF"** και ξαναρχίστε από το (ΣΗΜΕΙΟ 1).

Ψηφιακή οθόνη

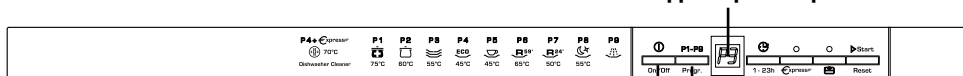

Πλήκτρο
"ON/OFF"

Πλήκτρο
"ΕΠΙΛΟΓΗ ΠΡΟΓΡΑΜΜΑΤΟΣ"

Vážený zákazník, děkujeme

Děkujeme Vám, že jste si vybrali domácí spotřebič CANDY, kvalitní myčku nádobí, která zaručuje vysokou jakost, výborné užité vlastnosti a spolehlivost.

CANDY vyrábí i další druhy domácích spotřebičů jako jsou automatické pračky, pračky se sušičkou, kombinované kuchyňské sporáky, mikrovlnné trouby, pečící trouby a odsavače par, chladničky a mrazničky.

Požádejte Vašeho prodejce, aby Vás informoval o sortimentu těchto výrobků dovážených do České republiky.

ÚVOD

Přečtěte si pozorně tento návod k použití, neboť obsahuje důležité pokyny pro bezpečnou instalaci, používání a údržbu a také užitečné rady k dosažení nejlepších výsledků při používání této myčky.

Uschovejte tuto příručku pro případné další použití.

ZÁRUKA

Tento výrobek podléhá záručním podmínkám, ve lhůtách uvedených v záručním listu jimž je opatřen.

Potvrzení o záruce musíte uschovat, náležitým způsobem vyplněné, aby mohlo být předloženo v místě autorizovaného servisního střediska, v případě nutnosti zásahu, společně s daňovým dokladem, vydaným prodejcem ve chvíli nákupu.

POPIS OVLÁDACÍCH PRVKŮ

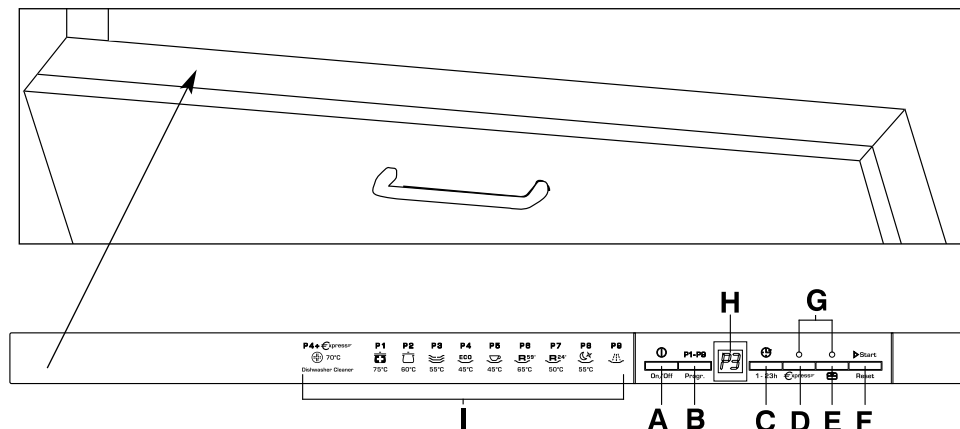

- A** Tlačítko "ON/OFF"
- B** Tlačítko "VOLBA PROGRAMŮ"
- C** Tlačítko "ODLOŽENÝ START"
- D** Tlačítko doplňkových funkcí "EXPRESS"
- E** Tlačítko doplňkových funkcí "ALL IN 1"
- F** Tlačítko "START"/"RESET" (spuštění/vynulování programu)
- G** Kontrolky "VOLBA DOPLŇKOVÝCH FUNKCÍ"
- H** DIGITÁLNÍ DISPLEJ
- I** Popis programů

ROZMĚRY		
Šířka x Výška x Hloubka (cm)	59,8 x 81,8 ÷ 89,8 x 55	
Hloubka s otevřenými dveřmi (cm)	117	
TECHNICKÉ ÚDAJE		
Náplň podle evropských norem (EN 50242)	13-ti dílná souprava	
Kapacita nádobí včetně hmců	pro 8 osob	
Tlak vody (MPa)	Min. 0,08 - Max. 0,8	
Jištění / Maximální příkon / Připojovací elektrické napětí	Viz výrobní štítek	
SPOTŘEBA (hlavní programy)*		
Program	Energie (kWh)	Voda (L)
HYGIENICKÉ MYTÍ	2,00	19,5
UNIVERZÁLNÍ	1,38	13,5
ECO	0,92	10
RYCHLOPROGRAM 24'	0,59	9
Spotřeba energie ve vypnutém a pohotovostním režimu: 0,45 W / 0,45 W		
* Hodnoty naměřené v laboratoři podle Evropské normy EN 50242 (v běžném použití jsou možné rozdíly).		

VOLBA PROGRAMŮ A ZVLÁŠTNÍ FUNKCE

Nastavení Programů

- Otevřete dvířka a vložte nádobí.
- Stiskněte tlačítko "ON/OFF" na přibližně 2 sekundy. Displej zobrazí dvě pomlčky.
- Zvolte program stisknutím tlačítka "VOLBA PROGRAMU".
- Pokud si přejete zvolit některou z možností, stiskněte příslušné tlačítko (rozsvítí se příslušná kontrolka).

Možnosti se mohou aktivovat a deaktivovat DO první minuty od spuštění programu.

- Stiskněte tlačítko "START".
Na displeji se zobrazí doba trvání programu, přičemž se střídavě mění zobrazení hodin a minut [Např.: 1 h (1 hodina) / 25 (25 minut)].
- Uzavřete dvířka (po akustickém signálu, se program spustí automaticky).

DO jedné minuty od spuštění cyklu, stisknutím tlačítka "VOLBA PROGRAMU" je možná volba jiného programu.

Programy "IMPULSE"

Programy "IMPULSE" používají techniku mytí v impulzech, které snižuje spotřebu i hluk a zlepšuje výkony.

DŮLEŽITÉ

"Občasné" fungování mycího čerpadla NENÍ projevem špatného funkce, ale představuje zvláštní charakteristiku impulzního mytí. Je tedy znakem správného průběhu programu.

Přerušení programu

Nedoporučujeme otevírání dvířek během chodu program, zvláště uprostřed mytí a při závěrečném oplacování teplou vodou. Pokud tedy při spuštěném programu otevřete dvířka (např., pokud chcete přidat další nádobí), myčka se automaticky zastaví a na displeji bude blikat zbyvajících doba do ukončení cyklu. Po uzavření dvířek, **bez zmáčknutí jakéhokoliv tlačítka**, se cyklus znovu spustí od okamžiku, kdy byl přerušen.



POZOR!

Pokud dveře myčky otevřete ve fázi sušení, ozve se akustický signál jako upozornění, že cyklus ještě není ukončen.

Úprava spuštěného programu

Pokud chcete změnit nebo zrušit běžící program, postupujte následujícím způsobem:

- Otevřete dvířka.
- Zmáčkněte alespoň na 3 sekund tlačítko "RESET". Na displeji se zobrazí "00" a zazní akustické signály.
- Probíhající program bude zrušený. Displej zobrazí dvě pomlčky.
- V tomto okamžiku je možné nastavit nový program.



POZOR!

Dříve, než spustíte nový program, je dobré se ujistit, že nebyl odstraněn čisticí prostředek; kdyby tomu tak bylo, obnovte dávkování v příslušné dávkovací nádobce.

V případě přerušení proudu, myčka nádobí uchovává paměť programu ve fázi, kdy došlo k přerušení a program bude opět pokračovat od tohoto místa, kde byl přerušen, jakmile bude obnovena dodávka elektrické energie.

Konec programu

Konec programu je signalizován akustickým signálem (pokud není vypnut), který trvá 5 sekund a opakuje se 3x v intervalech 30 sekund.

Myčka nádobí se automaticky vypne.

Tlačítka doplňkových funkcí

Tlačítko "EXPRESS"

Toto tlačítko umožní úsporu času a energie v průměru o 25% (podle zvoleného cyklu) snížením konečného ohřevu vody a doby sušení během posledního oplachování.

Použití tlačítka se doporučuje večer, když není nutné, aby právě umyté nádobí bylo ihned dokonale suché.

Pro lepší sušení se doporučuje nechat na konci cyklu pootevřená dvířka pro přirozenou cirkulaci vzduchu.

Tlačítko "ALL IN 1"

Tato volba umožňuje použití optimálních kombinovaných čisticích prostředků "ALL in 1" ("3 in 1" / "4 in 1" / "5 in 1", apod.).

Stisknutím tohoto tlačítka se nastavený program mytí změní tak, aby kombinované čisticí prostředky uvolnily své nejlepší účinky (kromě toho se deaktivují kontrolka nedostatku soli).



POZOR!

Po volbě této funkce, zůstane funkce aktivní (po rozsvícení odpovídající kontrolky) i při následujících mycích programech a bude moci být odpojena (po vypnutí příslušné kontrolky) pouze po opětovném stisku tlačítka.

DŮLEŽITÉ

Tato volba se doporučuje zejména při použití RYCHLOPROGRAM 24', jehož trvání bude prodlouženo o cca 15 minut, aby kombinované čisticí prostředky uvolnily své nejlepší účinky.

Varování doplnění soli

Pokud vaše myčka vyžaduje doplnění soli, displej zobrazí a bliká "SL" po zapnutí myčky. Výskyt bílých skvm na nádobí je obecně varovným signálem, že je nutné doplnit zásobník soli.

Tlačítko

"ODLOŽENÝ START" 1-23h

Toto tlačítko umožňuje naprogramování spuštění cyklu mytí se zpožděním od 1 do 23 hodin včetně.

Pro nastavení odloženého startu mytí postupujte následujícím způsobem:

- Zmáčkněte tlačítko "ODLOŽENÝ START" (na displeji se zobrazí nápis "00").
- Pro zvýšení doby zpoždění znovu zmáčkněte tlačítko (při každém zmáčknutí se zpoždění zvýší o jednu hodinu až po maximálně 23 hodin).
- Pro spuštění odpočítávání zmáčkněte tlačítko "START". Po ukončení odpočítávání se program automaticky spustí.

Pokud chcete vidět nastavený program, zmáčkněte tlačítko "VOLBA PROGRAMŮ".

Pokud chcete vynulovat odložený start, postupujte následujícím způsobem:

- Tlačítko "**RESET**" podržte stisknuté po dobu nejméně **3** sekund. Na displeji se zobrazí "**00**" a zazní akustické signály.
- Odložený start a zvolený program se anulují. Displej zobrazí dvě pomlčky.
- Poté, pokud chcete myčku spustit, je **nutné** znovu nastavit požadovaný program a eventuálně tlačítka zvolit doplňkové funkce tak, jak je uvedeno v odstavci "**NASTAVENÍ PROGRAMŮ**".

Vypnutí funkce zvukové signalizace KONCE PROGRAMU

Funkce zvukové signalizace **konce programu** může být vypnuta následujícím způsobem:

DŮLEŽITÉ Následující postup začněte **VŽDY** při vypnutí myčky.

1. Stiskněte tlačítko "**VOLBA PROGRAMU**" a **zároveň** zapněte myčku nádobí stisknutím tlačítka "**ON/OFF**" (uslyšíte krátký zvukový signál).
2. Stiskněte a držte tlačítko "**VOLBA PROGRAMU**" **nejméně po dobu 15 sekund** (během této doby zaznějí 2 zvukové signály).
3. Tlačítko uvolníte v momentu, když uslyšíte **druhý** zvukový signál (na displeji se zobrazí "**b1**", což značí, že zvonění je aktivní).
4. Opět stiskněte stejné tlačítko (zobrazí se "**b0**" což značí, že zvonění je neaktivní).
5. Vypněte myčku nádobí stisknutím tlačítka "**ON/OFF**", čímž uvedete do činnosti nové nastavení.

K opětovné aktivaci zvonění postupujte stejným způsobem.

Uložení naposledy použitého programu

Uložení naposledy použitého programu můžete provést následovně:

DŮLEŽITÉ Následující postup začněte **VŽDY** při vypnutí myčky.

1. Stiskněte tlačítko "**VOLBA PROGRAMU**" a **zároveň** zapněte myčku nádobí stisknutím tlačítka "**ON/OFF**" (uslyšíte krátký zvukový signál).
2. Stiskněte a držte tlačítko "**VOLBA PROGRAMU**" **nejméně po dobu 30 sekund** (během této doby zazní 3 akustické signály).
3. Uvolněte tlačítko po zaznění **TŘETÍHO** akustického signálu ("**A0**" se zobrazí na displej pro indikaci zrušení uložení).
4. Stiskněte opět stejné tlačítko (na displeji se zobrazí "**A1**" pro indikaci, že uložení je zapnuté).
5. Vypněte myčku nádobí stisknutím tlačítka "**ON/OFF**", čímž uvedete do činnosti nové nastavení.

K deaktivaci uložení proveďte stejný proces.

DŮLEŽITÉ Tato myčka nádobí je vybavena bezpečnostním zařízením proti přetečení, které v případě poruchy vypouští přebytečnou vodu.



POZOR!

Aby nedošlo k neočekávanému spuštění funkce pojistky proti přetečení doporučujeme Vám, abyste nehýbali a nenakláněli myčku nádobí během chodu.

V případě, že je nutné s myčkou pohnout, nebo ji naklonit, zkontrolujte nejdříve, zda je ukončen mycí cyklus a ve vaně myčky nezustala žádná voda.

Myčka může na displeji signalizovat celou řadu funkčních závad.

AUTOMATICKÁ SIGNALIZACE ZÁVAD





ZÁVADA	PŘÍČINA	ODSTRANĚNÍ
Na displeji se zobrazí E2 spolu s krátkým akustickým signálem.	Chybí voda (je uzavřený přívod vody).	Vypněte myčku, otevřete kohout přívodu vody a znovu nastavte cyklus mytí.
Na displeji se zobrazí E3 spolu s akustickým signálem.	Spotřebič nemůže vypustit vodu z mycí vany.	Zkontrolujte, zda není zalomená hadice výpusti vody, zda není ucpaný sifon, anebo zda nejsou ucpaný filtry. Pokud závada přetrvává, obraťte se na autorizovaný servis.
Na displeji se zobrazí E4 spolu s akustickým signálem.	Vytéká voda.	Zkontrolujte, zda není zalomená hadice výpusti vody, zda není ucpaný sifon, anebo zda nejsou ucpaný filtry. Pokud závada přetrvává, obraťte se na autorizovaný servis.
Na displeji se zobrazí E5, E6, E7, Ef nebo EL s krátkým akustickým signálem.	Závada elektronického řízení.	Je nutno se obrátit na autorizovaný servis.
Na displeji se zobrazí E8 nebo Ei s krátkým akustickým signálem.	Topné těleso ohřevu vody nefunguje správně, anebo je ucpaný filtr.	Očistěte filtr. Pokud závada přetrvává, obraťte se na autorizovaný servis.

TABULKA MYCÍCH PROGRAMŮ

Mytí s předmytím

Pro programy s předmytím doporučujeme přidat další dávku čisticího prostředku (max. 10 g) přímo do myčky.

Programu	Popis programu
----------	----------------

P 1		Hygienické mytí 75°C	Cyklus s aktibakteriálním účinkem, vhodný k mytí a dezinfekci nádobí (s odolnými usazeninami), kojeneckých láhví, apod.
P 2		Univerzální 60°C	Vhodné k mytí nádobí a hrců normálně znečištěných. ■
P 3		Denní 55°C	Rychlý cyklus pro běžně znečištěné nádobí, vhodný k častému mytí a běžné množství nádobí.
P 4		Eco 45°C	Program pro běžně znečištěné nádobí (nejúčinnější z hlediska spotřeby vody a energie). Program dle normy EN 50242. ■
P 5		Jemné mytí 45°C	Vhodné k mytí nádobí křehkého, dekorativního a skla. Tento program je vhodný také pro denní mytí nádobí málo znečištěného, s výjimkou hrců. ■
P 6		Rychloprogram 59' 65°C	Vhodné ke každodennímu mytí, ihned po použití nádobí a hrců běžně znečištěných (MAX 8 poklic).
P 7		Rychloprogram 24' 50°C	Rychlé mytí pro nádobí, které bude umýváno ihned po jídle. Náplň myčky soupravou pro 6 osob.
P 8		Noc 55°C	Maximálně tichý program. Je ideální pro provoz v nočních hodinách při využití využívání poplatků energie v slabém provozu. ■
P 9		Předmytí	Krátké studené předmytí nádobí použitého ráno nebo v poledne, pokud chceme odložit mytí plně náplně až na večer.
 70°C		Čistič myčky P 4 +  xpress [≡]	Používejte pravidelně tento program se speciálními čisticími prostředky pro myčky nádobí. Během všech procesů čištění musí být myčka prázdná.

■ = Programy "IMPULSE"

N/A = NASTAVENÍ FUNKCE NENÍ MOŽNÉ

Provedení kontroly					Průběh mycího programu					Prům.doba programu v min.	Tlačítka pro speciální funkce			
Mycí prostředek pro předmytí	Mycí prostředek pro hlavní mytí	Výčištění filtrů	Kontrola lešticího prostředku	Kontrola soli v zásobníku	Horké předmytí	Studené předmytí	Hlavní mytí	První studený oplach	Druhý studený oplach	Horký oplach s přísadkou leštidla	Při studené vodě 15°C* (tolerance ±10%)	Tlačítko "ODLOŽENÝ START"	Tlačítko "EXPRESS"	Tlačítko "ALL IN 1"

●	●	●	●	●	○		75°C	○	○	○	130	ANO	ANO	ANO
	●	●	●	●		○	60°C	○		○	120	ANO	ANO	ANO
	●	●	●	●		○	55°C	○		○	80	ANO	ANO	ANO
●	●	●	●	●		○	45°C			○	190	ANO	ANO	ANO
	●	●	●	●		○	45°C	○		○	85	ANO	ANO	ANO
●	●	●	●	●	○		65°C			○	59	ANO	ANO	ANO
	●	●	●	●			50°C			○	24	ANO	N/A	ANO
	●	●	●	●		○	55°C	○		○	240	ANO	ANO	ANO
		●				○					5	ANO	N/A	
							70°C	○			45	ANO		

* PŘI NAPOUŠTĚNÍ HORKÉ VODY JE BĚHEM CHODU PROGRAMU AUTOMATICKY ZOBRAZOVÁN NA DISPLEJI ČAS ZBÝVAJÍCÍ DO KONCE MYČÍHO CYKLU.

AQUAPROTECT – BEZPEČNOSTNÍ PŘÍVODNÍ HADICE

Primární-hlavní přívodní hadice vody je vložena v ochranném průhledném zachycovacím obalu.

V případě netěsnosti primární-hlavní přívodní hadice se voda dostává mezi přívodní hadicí a průhledný zachycovací obal.

Přítomnost vody mezi průhledným zachycovacím obalem a přívodní hadicí je snadno rozeznatelná zrakem.

Prací cyklus je však možno bez problémů dokončit; avšak doporučujeme výměnu přívodní hadice.

Pokud nemá přívodní hadice dostatečnou délku pro provedení správného připojení, vyměňte hadici za jinou o odpovídající délce.

Hadici požadujte po Servisním asistenčním středisku.

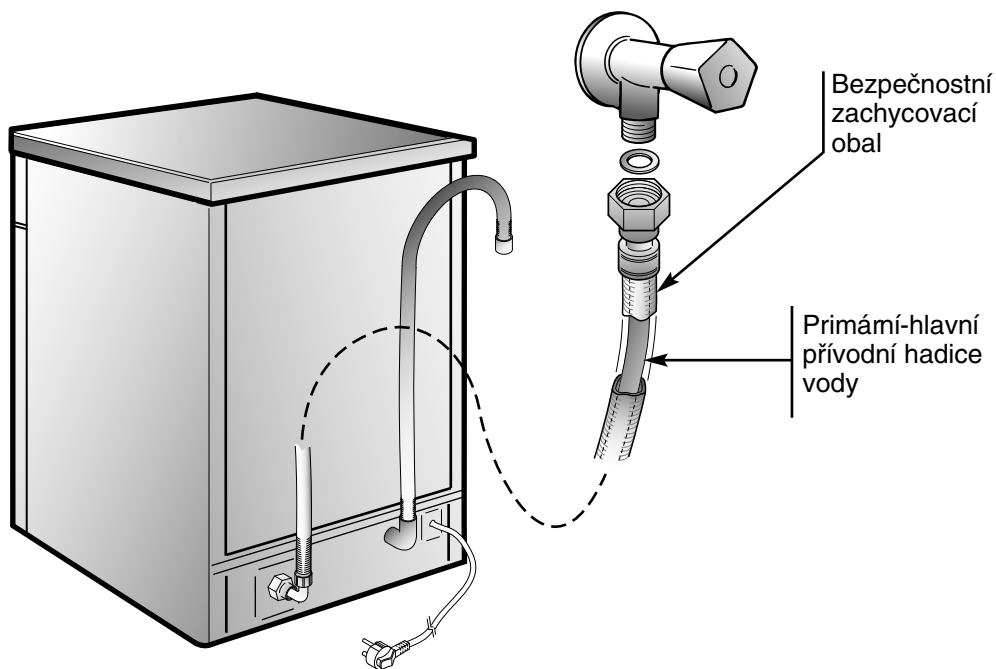

ZAŘÍZENÍ NA ZMĚKČOVÁNÍ VODY

V závislosti na zdroji obsahuje voda různé množství vápence a minerálů, které se usazují na nádobí a zanechávají na jeho povrchu bílé skvrny a šmouhy. Jak vysoká je přítomnost těchto minerálů ve vodě, tak velká je její tvrdost. Myčky nádobí jsou vybaveny zařízením pro změkčování vody, které vyžaduje ke své regeneraci speciální sůl. Takto změkčená voda je pak v myčce používána pro mytí nádobí.

Stupeň tvrdosti vody Vám sdělí společnost, která zajišťuje její dodávku nebo si ji můžete nechat změřit.

Nastavení změkčovače vody

Změkčovač vody je schopen upravovat vodu o tvrdosti do 90°fH (francouzská stupnice) nebo 50°dH (německá stupnice tvrdosti vody) v 8 nastavitelných stupních.

Nastavení je uvedeno v následující tabulce.

Úroveň tvrdosti	Tvrdost vody		Použití regenerační soli	Nastavení změkčovače vody
	°fH (fran. stupnice)	°dH (německá stupnice)		
0	0-5	0-3	NE	d0
1	6-10	4-6	ANO	d1
2	11-20	7-11	ANO	d2
3	21-30	12-16	ANO	d3
*4	31-40	17-22	ANO	d4
5	41-50	23-27	ANO	d5
6	51-60	28-33	ANO	d6
7	61-90	34-50	ANO	d7

* Změkčovací zařízení je ve výrobě nastaveno na 4. stupeň (d4), což vyhovuje požadavkům většiny uživatelů.

Podle toho, do které kategorie tvrdosti patří vaše voda, nastavte hodnotu jejího změkčování následujícím způsobem:

DŮLEŽITÉ Následující postup začněte VŽDY při vypnutí myčky.

1. Stiskněte tlačítko "VOLBA PROGRAMU" a zároveň **zapněte** myčku nádobí stisknutím tlačítka "ON/OFF" (uslyšíte krátký zvukový signál).
2. Stiskněte a držte tlačítko "VOLBA PROGRAMU" **nejméně po dobu 5 sekund** a pusťte jej až tehdy, kdy uslyšíte zvukový signál. Na displeji se zobrazí úroveň nastaveného odvápnění vody.
3. Opět stiskněte stejné tlačítko a zvolte si úroveň odvápnění vody, kterou požadujete: každým stisknutím tlačítka se zvýší hodnota o jeden stupeň. Po dosažení hodnoty "d7" ukazovatel přeskočí na úroveň "d0".
4. Vypněte myčku nádobí stisknutím tlačítka "ON/OFF", čímž uvedete do činnosti nové nastavení.

POZOR!
Pokud byste z jakéhokoliv důvodu nedokázali dokončit postup, vypněte myčku stisknutím tlačítka "ON/OFF" a začněte od začátku (BOD 1).

Digitální displej

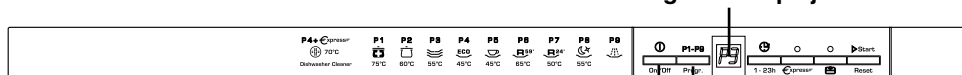

Tlačítko
"ON/OFF"

Tlačítko
"VOLBA PROGRAMU"

Gratulálunk!

Köszönjük, hogy kitűnő teljesítményt és nagy megbízhatóságot garantáló, kiváló minőségű Candy mosogatógépet vásárolt.

A Candy sokféle háztartási készüléket gyárt:

mosógépeket, mosó-/szárítógépeket, tűzhelyeket, mikrohullámú sütőket, sütőket és tűzhely-asztallapokat, hűtő- és fagyasztógépeket.

A teljes Candy termékcsaládot bemutató katalógust kérje márkakereskedőjétől.

Kérjük, hogy figyelmesen olvassa el ezt a füzetet, mert az fontos információkat tartalmaz a gép biztonságos telepítésével, használatával és karbantartásával kapcsolatban, továbbá hasznos tanácsokkal szolgál arra vonatkozóan, hogyan érhető el a legjobb eredmények a mosogatógép használatával.

Kérjük, tartsa ezt a tájékoztató füzetet biztonságos helyen, hogy a későbbiek során is bármikor belelapozhasson.

GARANCIA

A készülékhez garanciajegyet mellékelünk, amely a Műszaki Segélyszolgálat díjmentes igénybevételét teszi lehetővé.

Kérjük, őrizze meg a vásárlásnál kapott blokkot. A blokkot tárolja biztonságos helyen, mert azt be kell mutatnia a kiérkező szerelőnek.

A KEZELŐSZERVEK ISMERTETÉSE

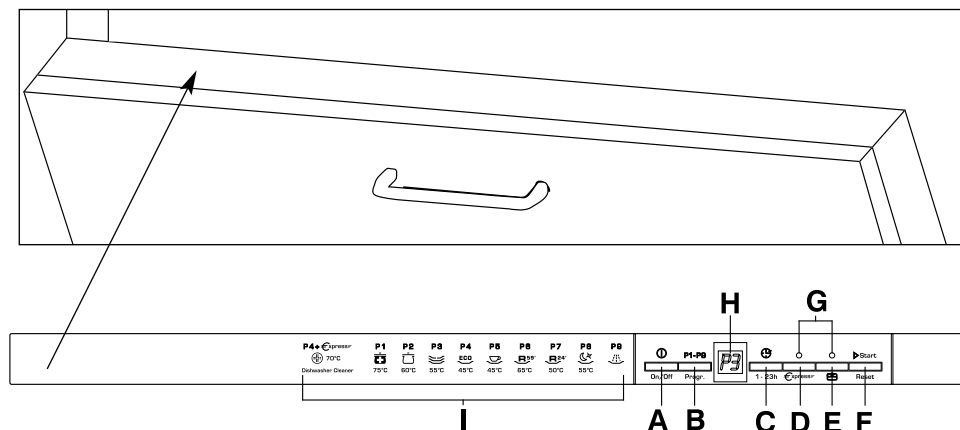

- A** „ON/OFF” gomb
- B** „PROGRAMVÁLASZTÁS” gomb
- C** „KÉSLELTETETT INDÍTÁS” gomb
- D** „EXPRESS” opciógomb
- E** „ALL IN 1” opciógomb
- F** „START”/”RESET” gomb
(programindítás/programtörlés)
- G** „OPCIÓVÁLASZTÁS” kijelzők
- H** DIGITÁLIS KIJELEZŐ
- I** Programleírás

MÉRETEK		
Szélesség x Magasság x Mélység (cm)	59,8 x 81,8 ÷ 89,8 x 55	
Mélység nyitott ajtó esetén (cm)	117	
MŰSZAKI ADATOK		
EN 50242 szerinti mennyiség	13	
Befogadóképesség (lábasok, edények)	8 fő	
Hálózati víznyomás (MPa)	Min. 0,08 - Max. 0,8	
Biztosíték / Bemenő teljesítmény / Hálózati feszültség	Lásd a géptörzslapot	
FOGYASZTÁS (fő programok)*		
Programok	Energia (kWh)	Víz (L)
HIGIÉNIKUS	2,00	19,5
ÁLTALÁNOS	1,38	13,5
TAKARÉKOS	0,92	10
GYORS 24'	0,59	9
Energiafogyasztás kikapcsolt / tartás üzemmódban: 0,45 W / 0,45 W		
* Az EN 50242 európai szabvány szerint laboratóriumban mért értékek (a mindennapi használat során előfordulhatnak eltérések).		

PROGRAMVÁLASZTÁS ÉS SPECIÁLIS FUNKCIÓK

Programbeállítás

- Nyissa ki az ajtót és helyezze a piszkos edényeket a készülékbe.
- Körülbelül **2** másodpercre nyomja le a „ON/OFF” gombot.
A kijelzőn két sor jelenik meg.
- Egy program kiválasztásához nyomja le a „PROGRAMVÁLASZTÁS” gombot.
- Ha opciót szeretne választani, nyomja le a megfelelő gombot (kigyullad a jelzőlámpa).

Az opciógombokat a program kezdete előtt egy percen BELÜL lehet kiválasztani, vagy a kiválasztást megszüntetni.

- Nyomja le a „START” gombot.
A program hossza a kijelzőn látható az óra és a perc váltakozásával [például: **1 h** (1 óra) / **25** (25 perc)].
- Csukja be az ajtót (egy hangjelzés után a program automatikusan elindul).

A program kezdete előtt egy percen BELÜL egy másik program is választható a „PROGRAMVÁLASZTÁS” gomb lenyomásával.

"IMPULZUS" programok

Az "IMPULZUS" programok olyan impulzív mosogatási technológiát alkalmaznak, amely csökkenti a fogyasztást és a zajt, és növeli a teljesítményt.

FONTOS!

A mosogatószivattyú "szakaszos" működése NEM számít hibás működésnek, mert ez az impulzusos mosogatás jellegzetessége, ezért a program normál működésének tekintendő.

A program megszakítása

A program futása közben, különösen a fő mosogatási fázis és az utolsó meleg öblítés közben nem javasoljuk az ajtó kinyitását. Ha azonban valamelyik program futása közben nyitja ki az ajtót (például az edények behelyezése céljából), a gép automatikusan leáll, és a kijelző a ciklus vége előtt a hátralévő időt villogva mutatja. **Gombok lenyomása nélkül** csukja be az ajtót! Ezt követően a program onnan folytatódik, ahol megszakadt (szükség esetén a készülék először egy rövid hősokk elleni programot hajt végre).



FIGYELMEZTETÉS!

Ha a szárítási ciklus közben nyitja ki az ajtót, akkor hangjelzés figyelmezteti Önt arra, hogy a szárítási ciklus még nem fejeződött be.

Egy működésben lévő program megváltoztatása

Egy működésben lévő program megváltoztatásához vagy törléséhez a következőképpen kell eljárni:

- Nyissa ki az ajtót.
- Tartsa legalább **3** másodpercig lenyomva a „RESET” gombot.
A „00” felirat jelenik meg a kijelzőn, és hangjelzés hallható.
- Az aktuális program törlődik. A kijelzőn két sor jelenik meg.
- Ezután egy új program állítható be.



FIGYELMEZTETÉS!

Egy új program elindítása előtt ellenőriznie kell, hogy van-e még mosogatószer az adagolóban. Szükség esetén töltsse fel az adagolót.

Ha a gép működése közben áramszünet következik be, a készülék speciális programja elraktározza a kiválasztott programot, és az áramszolgáltatás helyreállítása után ott folytatja a mosogatást, ahol abbahagyta.

FONTOS!

Ezt az opciót elsősorban az **GYORS 24'** program használata esetén javasoljuk, amelynek időtartama mintegy 15 perccel meghosszabbodik azért, hogy mosogatószer-tabletták jobban kifejthessék hatásukat.

A program vége

Egy 5 másodperces berregés hallatszik (ha nincsen elnémitva) 3 alkalommal 30 másodperces időközökkel, jelezve, hogy a program befejeződött.

A mosogatógép automatikusan kikapcsolódik.

Opciógombokat

„EXPRESS” gomb

Ez a gomb átlagosan 25%-os energia- és időmegtakarítást tesz lehetővé (a kiválasztott ciklusnak megfelelően), mert csökkenti a mosogatóvíz hőmérsékletét és a szárítási időt az utolsó öblítéskor.

Az enyhén szennyezett edényekhez javasoljuk, illetve akkor, ha az edényeknek nem kell azonnal tökéletesen megszáradniuk. Ha jobb szárítást szeretne elérni, javasoljuk, hogy hagyja félig nyitva a mosogatógép ajtaját a ciklus végén, hogy természetes módon keringhessen a levegő a mosogatógépben.

„ALL IN 1” gomb

Ez az opció optimalizálja a „Minden az egyben” („Három az egyben”/„Négy az egyben”/„Öt az egyben” stb.) kombinált mosogatószerek használatát.

A gomb lenyomásával a kiválasztott mosogatóprogram módosul, hogy a legjobb teljesítményt hozza ki a kombinált mosogatószerekből (ezen kívül inaktíválódnak a sóhiány jelzőlámpa).



FIGYELMEZTETÉS!

A kiválasztás után ez az opció bekapcsolva marad (a megfelelő jelzőlámpa ég) a következő mosogatósi ciklusban is, és deaktiválása csak a gomb ismételt lenyomásával végezhető el (a megfelelő jelzőlámpa kialszik).

„Sótartály üres” figyelmeztetés

Ha szükségessé válik a mosogatógép sóval történő feltöltése, a kijelzőn az **„SL”** felirat villog a mosogatógép bekapcsolásakor. A fehér foltok edényeken való megjelenése általában arra utal, hogy a sótartályt fel kell tölteni.

„KÉSELTETETT INDÍTÁS” gomb



A mosogatógép beindításának ideje ezzel a gombbal állítható be, így a készülék indítása 1-23 órával késleltethető.

A késleltetett indításhoz a következőképpen kell eljárni:

- Nyomja le a **„KÉSELTETETT INDÍTÁS”** gombot („00” jelenik meg a kijelzőn).
- Nyomja meg ismét a gombot a késleltetési órák számának növelése céljából (a gomb minden egyes lenyomásakor a késleltetés 1 órával növekszik maximum 23 óráig).
- A visszaszámlálás megkezdéséhez nyomja le a **„START”** gombot. A visszaszámlálás végén automatikusan beindul a program.

Ha meg szeretné tekinteni, hogy melyik program került kiválasztásra, nyomja le a **„PROGRAMVÁLASZTÁS”** gombot.

A késleltetett indítás törléséhez a következőképpen kell eljárni:

- Tartsa legalább **3** másodpercig lenyomva a **„RESET”** gombot.
A **„00”** felirat jelenik meg a kijelzőn, és hangjelzés hallható.
- A késleltetett indítás és a kiválasztott program törlődik.
A kijelzőn két sor jelenik meg.
- Ekkor egy új programot és opciógombokat **kell** beállítani egy új program beindításához a **„PROGRAMBEÁLLÍTÁS”** című részben foglaltak szerint.

A hangjelzés némitása a PROGRAM VÉGÉN

A **program végét** jelző figyelmeztetést a következőképpen lehet némitani:

FONTOS!

A művelet megkezdése előtt a mosogatógépet MINDIG ki kell kapcsolni.

1. Tartsa lenyomva a **„PROGRAMVÁLASZTÁS”** gombot, és ezzel egyidejűleg **kapcsolja be** a mosogatógépet a **„ON/OFF”** gomb lenyomásával (egy rövid hangjelzés hallható).
2. Legalább **15** másodpercig továbbra is tartsa lenyomva a **„PROGRAMVÁLASZTÁS”** gombot (ezalatt **2** hangjelzés hallható).
3. A **második** hangjelzés megszólalásakor engedje fel a gombot (a **„b1”** felirat jelenik meg a kijelzőn, amely azt jelzi, hogy a hangjelző be van kapcsolva).
4. Nyomja le ismét ugyanazt a gombot (a **„b0”** felirat jelenik meg, ami azt jelzi, hogy a hangjelző ki van kapcsolva).
5. Kapcsolja ki a mosogatógépet a **„ON/OFF”** gomb megnyomásával az új beállítás megerősítéséhez.

A jelzőhang újbóli bekapcsolásához ugyanezt a folyamatot kövesse végig.

Az utoljára használt program tárolása

Az utoljára használt program tárolása a következőképpen végezhető el:

FONTOS!

A művelet megkezdése előtt a mosogatógépet MINDIG ki kell kapcsolni.

1. Tartsa lenyomva a **„PROGRAMVÁLASZTÁS”** gombot, és ezzel egyidejűleg **kapcsolja be** a mosogatógépet a **„ON/OFF”** gomb lenyomásával (egy rövid hangjelzés hallható).
2. Legalább **30** másodpercig továbbra is tartsa lenyomva a **„PROGRAMVÁLASZTÁS”** gombot (ezalatt **3** hangjelzés hallható).
3. A **HARMADIK** hangjelzés megszólalásakor engedje fel a gombot (az **„A0”** felirat jelenik meg a kijelzőn, ami a tárolás kikapcsolását jelzi).
4. Nyomja le ismét ugyanazt a gombot (az **„A1”** felirat jelenik meg a kijelzőn, ami a tárolás bekapcsolását jelzi).
5. Kapcsolja ki a mosogatógépet a **„ON/OFF”** gomb megnyomásával az új beállítás megerősítéséhez.

A tárolás megszüntetéséhez ugyanazt az eljárást kell követni.

FONTOS!

A mosogatógép túlfolyásgátló biztonsági berendezéssel van felszerelve, amely probléma esetén automatikusan kiüríti a felesleges vizet.



FIGYELMEZTETÉS!

A túlfolyásgátló biztonsági berendezés megfelelő működése érdekében javasoljuk, hogy használat közben nem mozgassa, illetve ne billentse meg a mosogatógépet. Ha valami miatt el kell mozdítania vagy meg kell billentenie a mosogatógépet, először várja meg a mosogatási ciklus befejeződését, vagy ügyeljen arra, hogy ne maradjon víz a tartályban.

A mosogatógép többféle hibát képes a kijelzőn jelezni.

AUTOMATIKUS HIBAJELEZÉSEK











HIBA	OK	MEGOLDÁS
E2 jelenik meg a kijelzőn és megszólal a hangjelző.	Nincs víz (a bevezető cső le van zárva).	Kapcsolja ki a mosogatógépet, nyissa ki a bevezető csövet és nullázza a ciklust.
E3 jelenik meg a kijelzőn és megszólal a hangjelző.	A gép nem tudja leüríteni a vizet.	Ellenőrizze, hogy az elvezető cső nincs-e meghajolva, vagy a szifon és a szűrők nincsenek-e eldugulva. Ha a probléma továbbra is fennáll, lépjen kapcsolatba az Ügyfélszolgálattal.
E4 jelenik meg a kijelzőn és megszólal a hangjelző.	Szivárog a víz.	Ellenőrizze, hogy az elvezető cső nincs-e meghajolva, vagy a szifon és a szűrők nincsenek-e eldugulva. Ha a probléma továbbra is fennáll, lépjen kapcsolatba az Ügyfélszolgálattal.
E5, E6, E7, Ef vagy EL jelenik meg a kijelzőn és megszólal a hangjelző.	Meghibásodott az elektronikus vezérlőszerkezet.	Lépjen kapcsolatba az Ügyfélszolgálattal.
E8 vagy Ei jelenik meg a kijelzőn és megszólal a hangjelző.	A vízmelegítő elem nem működik megfelelően, vagy eltömődött a szűrőlemez.	Tisztítsa meg a szűrőlemezt. Ha a probléma továbbra is fennáll, lépjen kapcsolatba az Ügyfélszolgálattal.

PROGRAMVÁLASZTÁS

Mosogatás előmosással

Az előmosást is tartalmazó mosogatóprogramoknál célszerű még egy adag mosogatószert közvetlenül a gépbe tölteni (max. 10 g).

Program	Leírás
---------	--------

P 1		Higiénikus 75°C	Antibakteriális ciklus (akár erősen szennyezett) edények, bébiüvegek stb. mosogatásához és sterilizálásához.
P 2		Általános 60°C ■	Naponta egyszer – átlagosan szennyezett edényekhez és a nap folyamán félretett edények mosogatásához.
P 3		Napi 55°C	Gyors ciklus „átlagosan” szennyezett edényekhez – gyakori mosogatáshoz és normál adagokhoz.
P 4		Takarékos 45°C ■	Program átlagosan szennyezett edényekhez (az adott edényfajta esetében a leghatékonyabb programnak tekinthető a kombinált energia- és vízfogyasztás szempontjából). EN 50242 szabvány szerinti program.
P 5		Kimélő 45°C ■	Finom cserép- és üvegedények mosogatásához. Kevésbé szennyezett edényekhez, a lábasok kivételével.
P 6		Gyors 59' 65°C	Erősen szennyezett edényekhez, amelyeket közvetlenül az étkezés után kell elmosogatni (legfeljebb 8 adag).
P 7		Gyors 24' 50°C	Az étkezés után azonnal elmosogatandó edények gyors mosogatása. Betölthető 6 személyre szóló adag.
P 8		Éjszaka 55°C ■	A leghalkabb mosogatási ciklus. Ideális az éjszakai használatra és az olcsóbb villanyáram kihasználására.
P 9		Hideg öblítés	Rövid hideg előmosás olyan edényekhez, amelyeket a mosogatógépben tárol addig, amíg nem áll össze egy teljes adag.
 70°C	Mosogatógép-tisztítás P 4 +  express=		Időnként ezt a programot kell használni speciális mosogatógép-tisztítószer felhasználásával. A tisztításkor a mosogatógépnek üresnek kell lennie.

■ = "IMPULZUS" programok

N/A = AZ OPCÍÓ NEM ÁLL RENDELKEZÉSRE

Ellenőrző lista					A program tartalma						Átlagos időtartam percc	Speciális funkciógombok		
Áztatószer (előmosás)	Mosogatószer	Szűrőtisztítás	Az öblítődagoló ellenőrzése	A sótartó ellenőrzése	Meleg előmosás	Hideg előmosás	Főmosás	Első hideg öblítés	Második hideg öblítés	Meleg öblítés öblítődagolóval	Hideg vízzel (15 °C)* (Tűrés ± 10%)	„KÉSLELTETETT INDÍTÁS” gomb	„EXPRESS” opciógomb	„ALL IN 1” opciógomb

●	●	●	●	●	○		75°C	○	○	○	130	IGEN	IGEN	IGEN
	●	●	●	●		○	60°C	○		○	120	IGEN	IGEN	IGEN
	●	●	●	●		○	55°C	○		○	80	IGEN	IGEN	IGEN
●	●	●	●	●		○	45°C			○	190	IGEN	IGEN	IGEN
	●	●	●	●		○	45°C	○		○	85	IGEN	IGEN	IGEN
●	●	●	●	●	○		65°C			○	59	IGEN	IGEN	IGEN
	●	●	●	●			50°C			○	24	IGEN	N/A	IGEN
	●	●	●	●		○	55°C	○		○	240	IGEN	IGEN	IGEN
		●				○					5	IGEN	N/A	
							70°C	○			45	IGEN		

* MELEG VÍZ ESETÉN A PROGRAM VÉGÉIG HÁTRALÉVŐ IDŐT A KÉSZÜLÉK AUTOMATIKUSAN KIJELEZI A PROGRAM FUTÁSA KÖZBEN.

AQUAPROTECT – VÉDETT VÍZBEVEZETŐ CSŐ

A fő vízbevezető cső egy átlátszó védőtömlőben van.

A fő vízbevezető cső sérülése esetén a kiszivárgó víz az átlátszó tömlőben marad.

Ha szivárog a víz a fő vízbevezető tömlőből, akkor annak látható jelei vannak az átlátszó tömlőben.

Ekkor ön befejezheti a programciklust, de a biztonság érdekében a teljes tömlőszerelvényt azonnali cseréjét javasoljuk.

Ha a tömlő nem elég hosszú a megfelelő csatlakoztatás kialakításához, akkor egy hosszabb tömlővel kell kicserélni azt.

A tömlőt a Szervizközpontból szerezheti be.

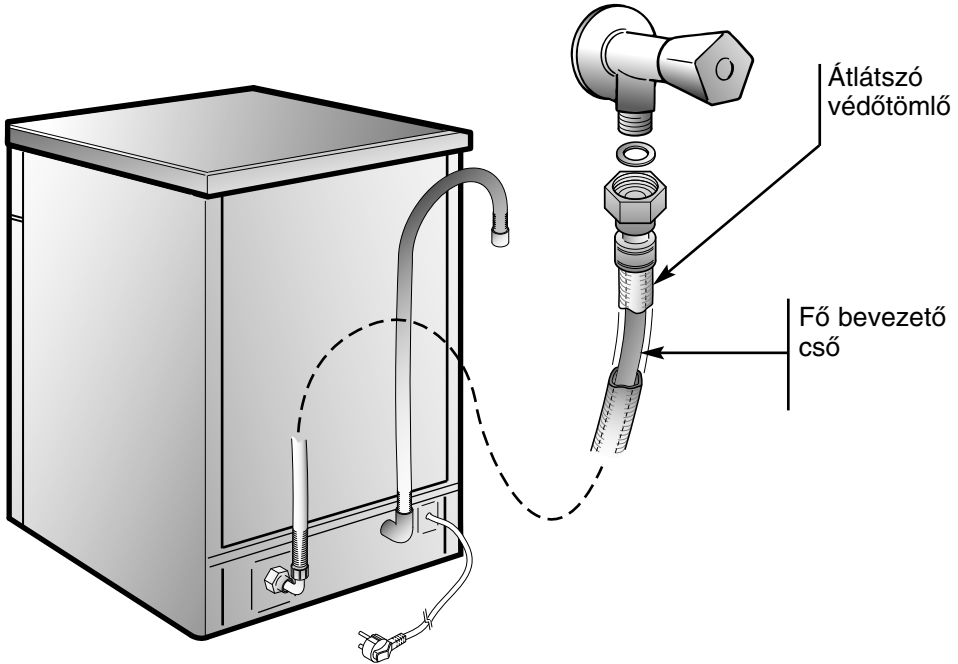

VÍZLÁGYÍTÓ EGYSÉG

A víz eredetétől függően a víz különböző mennyiségű mészkövet és ásványi anyagokat tartalmaz, amelyek az edényeken lerakódva fehéres foltokat és nyomokat hagynak. Minél több ásványi anyag van a vízben, annál keményebb a víz. A mosogatógép vízlágyító egységgel van ellátva, amely különleges regeneráló só használata révén lágyított vizet biztosít az edények mosogatásához. A víz keménységi fokát a helyi vízszolgáltatótól tudhatja meg.

A vízlágyító beállításának szabályozása az elektronikus programozó készülékkel

A vízlágyító 8 beállítási fokozatban max. 90°FH (francia osztályozás) vagy 50°dH (német osztályozás) keménységi értékig képes kezelni a vizet.

Az alábbi táblázat a különböző vízkeménységi fokokat, és az azoknak megfelelő vízlágyító-beállítási értékeket sorolja fel.

Szint	A víz keménységi foka		Regeneráló só használata	A vízlágyító beállítása
	°FH (francia)	°dH (német)		
0	0-5	0-3	NEM	d0
1	6-10	4-6	IGEN	d1
2	11-20	7-11	IGEN	d2
3	21-30	12-16	IGEN	d3
*4	31-40	17-22	IGEN	d4
5	41-50	23-27	IGEN	d5
6	51-60	28-33	IGEN	d6
7	61-90	34-50	IGEN	d7

* A vízlágyító egység gyárilag a 4. (d4) szintre van beállítva, mivel ez felel meg a legtöbb felhasználó igényének.

Szabályozza be a vízlágyító beállítását a víz keménységi fokának megfelelően a következőképpen:

FONTOS!

A művelet megkezdése előtt a mosogatógépet **MINDIG** ki kell kapcsolni.

1. Tartsa lenyomva a „PROGRAMVÁLASZTÁS” gombot, és ezzel egyidejűleg **kapcsolja be** a mosogatógépet a „ON/OFF” gomb lenyomásával (egy rövid hangjelzés hallható).
2. Legalább **5** másodpercig továbbra is tartsa lenyomva a „PROGRAMVÁLASZTÁS” gombot, **AMÍG** hangjelzés nem hallható. Az aktuális vízlágyító beállítási szint látható a kijelzőn.
3. Nyomja le ismét ugyanazt a gombot a szükséges vízlágyítási szint kiválasztásához: a gomb minden egyes lenyomásakor a beállítás egy-egy szinttel növekszik. A „d7” elérésekor a kijelző a „d0”-ra tér vissza.
4. Kapcsolja ki a mosogatógépet a „ON/OFF” gomb megnyomásával az új beállítás megerősítéséhez.



FIGYELMEZTETÉS!

Bármilyen probléma felmerülése esetén **kapcsolja ki a mosogatógépet a „ON/OFF” gomb megnyomásával, és kezdje előlről a műveletet (1. LÉPÉS).**

Digitális kijelző

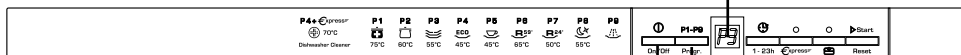

„ON/OFF”
gomb

„PROGRAMVÁLASZTÁS”
gomb

Gratulacje:

Kupując sprzęt AGD firmy Candy dowiedziałeś, że nie akceptujesz kompromisów i chcesz mieć to co najlepsze.

Firma Candy ma przyjemność przedstawić nową zmywarkę do naczyń, która jest rezultatem lat poszukiwań i doświadczeń nabytych w bezpośrednim kontakcie z konsumentem. Wybrałeś jakość, trwałość i wysoką sprawność - cechy charakteryzujące zmywarkę Candy.

Firma Candy oferuje także szeroki asortyment innych urządzeń AGD, takich jak: pralkę automatyczną, pralko-suszarkę, kuchenki, kuchenki mikrofalowe, tradycyjne piecyki i kuchenki, a także lodówki i zamrażarki. Poproś Twojego sprzedawcę o kompletny katalog produktów firmy Candy.

Przeczytaj uważnie niniejszą instrukcję, gdyż zawiera ona wskazówki dotyczące bezpiecznej instalacji, użytkowania i konserwacji, oraz kilka praktycznych porad pozwalających zoptymalizować sposób użytkowania zmywarki.

Zachowaj niniejszą instrukcję w celu późniejszej konsultacji.

GWARANCJA

Niniejsze urządzenie jest dostarczane wraz ze świadectwem gwarancyjnym uprawniającym do bezpłatnego korzystania z serwisu technicznego **w okresie gwarancyjnym i na warunkach określonych w karcie gwarancyjnej.**

Karta gwarancyjna musi być wypełniona i należy ją przechowywać **wraz z dowodem zakupu** w celu okazania jej technikom z punktu serwisowego w przypadku ewentualnej naprawy.

WYBÓR PROGRAMÓW I FUNKCJE SZCZEGÓLNE

Ustawianie programów

- Otworzyć drzwiczki zmywarki i włożyć do niej naczylnia przeznaczone do mycia.
- Przyciśnij przycisk "ON/OFF" przez 2 sekundy.
Na wyświetlaczu pojawią się dwa myślniki.
- Wybrać program wciskając przycisk "WYBÓR PROGRAMU".
- Jeżeli chcemy wybrać opcję należy wcisnąć odpowiedni przycisk (zapali się kontrolka).

Opcje mogą być włączone lub wyłączone W CZASIE jednej minuty od rozpoczęcia programu.

- Wcisnąć przycisk "START".
Wyświetlacz pokazuje czas trwania programu pokazując kolejno godziny i minuty [Np: 1 h (1 godz.) / 25] (25 minut).
- Zamknąć drzwiczki. Po sygnale dźwiękowym program automatycznie zaczyna pracę.

W CZASIE jednej minuty od uruchomienia programu możliwa jest zmiana cyklu zmywania za pomocą przycisku "WYBÓR PROGRAMU".

Programy "IMPULSY"

Programy "IMPULSY" wykorzystują technikę zmywania na impulsy, która zmniejsza zużycie wody i energii, hałas a przy tym zwiększa skuteczność zmywania.

WAŻNE

Działanie przerywane pompy zmywania NIE jest sygnałem złego funkcjonowania, ale jest cechą charakterystyczną zmywania na impulsy świadcząca o prawidłowym działaniu zmywarki.

Przerwanie programu

Odradzamy otwieranie drzwiczek podczas trwającego programu, szczególnie w fazie środkowej zmywania oraz w trakcie ostatniego płukania na gorąco. Jednakże, gdy podczas pracy zmywarki drzwiczki zostaną otwarte (w celu na przykład dodania naczyń do zmywania), program zmywania automatycznie wyłączy się (a na wyświetlaczu będzie migotać czas pozostały do zakończenia cyklu). Po ponownym zamknięciu drzwiczek, **bez wciskania żadnego przycisku**, urządzenie wznowi pracę w tym punkcie cyklu, w którym zostało zatrzymane.



UWAGA!

Jeśli otworzymy drzwiczki gdy zmywarka jest w trakcie suszenia, włączy się sygnał akustyczny ostrzegający, że cykl się jeszcze nie zakończył.

Zmiana programu w trakcie pracy zmywarki

Aby zmienić lub anulować wykonywany aktualnie program, należy postępować w następujący sposób:

- Otworzyć drzwiczki.
- Trzymać wciśnięty przez co najmniej 3 sekund przycisk "RESET". Na wyświetlaczu pojawi się "00" i rozlegnie się kilka sygnałów akustycznych.
- Bieżący program zostanie skasowany. Na wyświetlaczu pojawią się dwa myślniki.
- W tym momencie możliwe będzie nastawienie nowego programu.



UWAGA!

Przed uruchomieniem nowego programu należy upewnić się, czy środek do zmywania nie został już pobrany. Jeśli w pojemniku brakuje środka do zmywania, należy go uzupełnić.

W przypadku przerwania dopływu energii elektrycznej zmywarka przechowa w pamięci wykonywany program, który w momencie przywrócenia dostawy energii elektrycznej zostanie wznowiony w punkcie, w którym był przerwany.

Zakończenie programu

Koniec programu jest oznajmiany sygnałem dźwiękowym (jeśli nie jest wyłączony), trwającym 5 sek., powtarzanym 3 razy z przerwami 30 sekundowymi.
Zmywarka wyłączy się automatycznie.

Przyciski opcji

Przycisk "EXPRESS"

Przycisk pozwala na zaoszczędzenie średnio 25% czasu i energii (w zależności od wybranego programu) poprzez zredukowanie podgrzewania wody oraz czasu suszenia w końcowej fazie zmywania. Użycie tego przycisku zalecane jest przy zmywaniu wieczornym, kiedy ponowne użycie naczyń bezpośrednio po zmywaniu nie będzie konieczne. Po zakończeniu cyklu zalecamy uchylene drzwi zmywarki dla umożliwienia naturalnego obiegu powietrza w komorze zmywania.

Przycisk "ALL IN 1"

Ta opcja umożliwia zastosowanie detergentów łączonych "Wszystko w 1" (3 w 1/ 4 w 1/ 5 w 1, itd.)
Po wciśnięciu tego przycisku program wybrany zostaje zmodyfikowany dla optymalnego wykorzystania detergentów łączonych (następnie alert o braku soli zostanie wyłączony).



UWAGA!

Po wyborze tego programu, opcja pozostanie aktywna (odpowiednia kontrolka będzie zapalona) także w następnych programach zmywania. Opcję będzie można skasować tylko za pomocą ponownego wciśnięcia przycisku (wtedy zgaśnie odpowiednia kontrolka).

WAŻNE

Ta opcja jest zalecana w szczególności dla programu RAPID 24' którego czas trwania zostanie wydłużony o około 15 minut co umożliwi skuteczne działanie detergentu zawartego w tabletkach.

Alarm pustego zbiornika na sól

Jeśli Państwa zmywarka wymaga uzupełnienia soli, panel wyświetlacza pokaże migające "SL" po włączeniu zmywarki. Pojawienie się białych plam na naczyniach jest generalnie rzeczą biorąc sygnałem, że zbiorniczek na sól wymaga uzupełnienia.

Przycisk

"OPÓŹNIONY START"

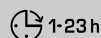

Przycisk ten pozwala na zaprogramowanie rozpoczęcia czasu zmywania z opóźnieniem od 1 godz. do 23 godz.

Aby ustawić opóźniony start, należy postępować w następujący sposób:

- Nacisnąć przycisk "OPÓŹNIONY START" (na wyświetlaczu pokaże się napis "00").
- Nacisnąć ponownie przycisk aby określić czas rozpoczęcia zmywania (każde naciśnięcie opóźnia start o 1 godz. aż do 23 godz.).
- W celu uruchomienia odliczania wcisnąć "START".
Po zakończeniu liczenia program uruchomi się automatycznie.

Jeśli chcemy upewnić się, jaki program wybraliśmy, należy wcisnąć przycisk "WYBORU PROGRAMÓW".

Jeżeli chcemy anulować opóźniony start należy:

■ Przytrzymać przez ponad 3 sekund przycisk **"RESET"**. Na wyświetlaczu pojawi się **"00"** i rozlegnie się kilka sygnałów akustycznych.

■ Opóźniony start i wybrany program zostaną skasowane. Na wyświetlaczu pojawią się dwa myślniki.

■ Jeżeli chcemy teraz uruchomić zmywarkę należy na nowo ustawić żądany program i ewentualne opcje tak jak to wyjaśniono w paragrafie **"USTAWIANIE PROGRAMÓW"**.

Wyłączenie sygnalizacji akustycznej KOŃCA PROGRAMU

Sygnalizacja akustyczna **końca programu** może być wyłączona w następujący sposób.

WAŻNE
Procedurę ustawiania należy zawsze zaczynać gdy zmywarka jest wyłączona.

1. Wcisnąć i przytrzymać przycisk **"WYBÓR PROGRAMU"** i równocześnie **włączyć** zmywarkę przyciskiem **"ON/OFF"** (rozlegnie się krótki sygnał).

2. Przytrzymać przycisk **"WYBÓR PROGRAMU"** przez co najmniej 15 sekund (w tym czasie rozlegną się 2 sygnały akustyczne).

3. Zwolnić przycisk przy **drugim** sygnale akustycznym (wyświetlacz pokaże **"b1"** che co oznacza że sygnalizacja jest wyłączona).

4. Wcisnąć ponownie ten sam przycisk (pojawi się **"b0"** co oznacza że sygnalizacja jest wyłączona).

5. Wyłączyć zmywarkę za pomocą przycisku **"ON/OFF"** dla zapamiętania nowego ustawienia.

W celu włączenia sygnalizacji końca programu należy powtórzyć tę samą procedurę.

Zapamiętanie ostatnio używanego programu

Funkcję pamiętania ostatnio używanego programu można aktywować w następujący sposób:

WAŻNE
Procedurę ustawiania należy zawsze zaczynać gdy zmywarka jest wyłączona.

1. Wcisnąć i przytrzymać przycisk **"WYBÓR PROGRAMU"** i równocześnie **włączyć** zmywarkę przyciskiem **"ON/OFF"** (rozlegnie się krótki sygnał).

2. Przytrzymać przycisk **"WYBÓR PROGRAMU"** przez co najmniej 30 sekund (w tym czasie rozlegną się 3 sygnały akustyczne).

3. Zwolnić przycisk kiedy rozlegnie się **TRZECI** sygnał akustyczny (na wyświetlaczu pojawi się **"A0"** informujący o wyłączeniu funkcji zapamiętania).

4. Wcisnąć ponownie ten sam przycisk (na wyświetlaczu pojawi się **"A1"** informujący o włączeniu funkcji zapamiętania).

5. Wyłączyć zmywarkę za pomocą przycisku "ON/OFF" dla zapamiętania nowego ustawienia.

Wyłączenie funkcji pamiętania odbywa się za pomocą tej samej procedury.

WAŻNE

Niniejsza zmywarka jest wyposażona w układ zabezpieczający przed zalaniem, który w razie awarii usuwa nadmiar wody ze zmywarki.



UWAGA!

Aby nie dopuścić do nieumyślnego włączenia układu zabezpieczającego przed zalaniem nie zaleca się przesuwac ani przechylać zmywarki podczas jej działania.

W przypadku, w którym zachodzi konieczność przesunięcia lub przechylenia zmywarki należy sprawdzić wcześniej, czy zmywanie zakończyło się i czy w zbiorniku zmywarki nie pozostała woda.

Zmywarka może sygnalizować, poprzez informację na wyświetlaczu, cały szereg wadliwych działań.

AUTOMATYCZNE SYGNALIZOWANIE ANOMALII W PRACY ZMYWARKI











ANOMALIA	PRZYCZYNA	ŚRODEK ZARADCZY
Na wyświetlaczu pokazują się symbole E2 , rozlega się sygnał dźwiękowy.	Brak wody (zamknięty kran dopływu wody).	Wyłączyć zmywarkę, otworzyć kran, ponownie wybrać program.
Na wyświetlaczu pokazują się symbole E3 , rozlega się sygnał dźwiękowy.	Zmywarka nie odprowadza wody ze zbiornika.	Sprawdź, czy nie jest zagięty wąż odpływowy lub czy nie są zatkane syfon albo filtry. Jeśli nie ma uszkodzenia należy wezwać Serwis.
Na wyświetlaczu pokazują się symbole E4 , rozlega się sygnał dźwiękowy.	Wyciek wody.	Sprawdź, czy nie jest zagięta wąż odpływowy lub czy nie są zatkane syfon albo filtry. Jeśli nie ma uszkodzenia należy wezwać Serwis.
Na wyświetlaczu pokazują się symbole E5 , E6 , E7 , Ef lub EL wraz z krótkim sygnałem dźwiękowym	Uszkodzenie modułu elektronicznego.	Zachodzi konieczność wezwania technika serwisowego.
Na wyświetlaczu pokazują się symbole E8 lub Ei wraz z krótkim sygnałem dźwiękowym	Nie działa prawidłowo grzałka podgrzewająca wodę lub filtr jest zatkany.	Oczyszczyć płytkę filtra. Jeśli usterki nie udaje się wyeliminować, wezwać technika serwisowego.

LISTA PROGRAMÓW

Zmywanie z myciem wstępnym

Dla programów z myciem wstępnym zalecane jest dodanie dodatkowej ilości detergentu (max. 10 gramów) bezpośrednio do wnętrza zmywarki.

Programu	Opis
----------	------

P 1		Higieniczny 75°C	Cykl antybakteryjny, polecany do naczyń (nawet bardzo zabrudzonych), butelek dla niemowląt itp.
P 2		Uniwersalny 60°C	■ Przeznaczony do zmywania naczyń i garnków codziennego użytku, normalnie zabrudzonych.
P 3		Codzienny 55°C	Szybki program do naczyń normalnie zabrudzonych, do częstego stosowania przy normalnym załadunku.
P 4		Eco 45°C	■ Program do naczyń normalnie zabrudzonych (najbardziej efektywny pod względem łącznego zużycia energii i wody dla tego rodzaju naczyń). Program znormalizowany EN 50242.
P 5		Delikatny 45°C	■ Program przystosowany do zmywania naczyń delikatnych, zdobionych i z kryształu. Wskazany do zmywania naczyń w niewielkim stopniu zabrudzonych, za wyjątkiem garnków.
P 6		Rapid 59' 65°C	Przeznaczony do codziennego zmywania naczyń i garnków zaraz po użyciu normalnie zabrudzonych (Max. 8 kompletów).
P 7		Rapid 24' 50°C	Bardzo szybkie zmywanie wykonywane tuż po zakończeniu posiłku po podgrzaniu wody wskazane do zmywania naczyń dla 6 osób najwyżej.
P 8		Nocny 55°C	■ Program maksymalnie cichy. Idealny do zmywania nocnego i korzystania z tańszych taryf energetycznych.
P 9		Mycie wstępne	Wstępne, krótkie zmywanie wykonywane rano lub w południe, kiedy chcemy przenieść główne zmywanie na okres po kolacji.
 70°C		Czyszczenie zmywarki P 4 +  xpress=	Niniejszy program powinien być używany w regularnych odstępach czasu przy wykorzystaniu specjalnego środka do czyszczenia zmywarek. Podczas operacji czyszczenia, zmywarka musi być pusta.

■ = Programy "IMPULSY"

N.D. = FUNKCJA NIEDOSTĘPNA

Czynności do wykonania					Przebieg wykonania programu						Czas zmywania w minutach	Funkcje dodatkowe		
Srodek do zmywania wstępnego	Srodek do zmywania	Czyszczenie filtrów i płytki	Kontrola środka wybielającego	Kontrola zapasu soli	Zmywanie wstępne gorące	Zmywanie wstępne zimne	Zmywanie zasadnicze	Pierwsze zimne płukanie	Drugie zimne płukanie	Płukanie gorące ze środkiem wybielającym	Woda zimną (15°C)* -tolerancja ± 10% ^o	Przycisk "OPÓŹNIONY START"	Przycisk "EXPRESS"	Przycisk "ALL IN 1"

●	●	●	●	●	○		75°C	○	○	○	130	TAK	TAK	TAK
	●	●	●	●		○	60°C	○		○	120	TAK	TAK	TAK
	●	●	●	●		○	55°C	○		○	80	TAK	TAK	TAK
●	●	●	●	●		○	45°C			○	190	TAK	TAK	TAK
	●	●	●	●		○	45°C	○		○	85	TAK	TAK	TAK
●	●	●	●	●	○		65°C			○	59	TAK	TAK	TAK
	●	●	●	●			50°C			○	24	TAK	N.D.	TAK
	●	●	●	●		○	55°C	○		○	240	TAK	TAK	TAK
		●				○					5	TAK	N.D.	
							70°C	○			45	TAK		

* PRZY ZMYWANIU W GORĄCEJ WODZIE CZAS POZOSTAŁY DO KOŃCA PROGRAMU DOSTOSOWUJE SIĘ AUTOMATYCZNIE W TRAKCIE WYKONYWANEGO PROGRAMU.

AQUAPROTECT – WĄŻ DOPIŁYWOWY Z OSŁONĄ ZABEZPIECZAJĄCĄ

Wąż dopływowy zmywarki jest otoczony przezroczystą osłoną.

W wypadku jakiegos uszkodzenia węża, wyciekająca z niego woda zatrzymuje się między uszkodzonym wężem i jego przezroczystą osłoną, przez którą woda jest łatwo widoczna.

Można dokończyć rozpoczęty cykl zmywania, ale po jego zakończeniu należy wymienić uszkodzony wąż na nowy.

Jeśli długość węża nie pozwala na prawidłowe podłączenie urządzenia należy wymienić wąż, w razie potrzeby zwracając się do Autoryzowanego Serwisu.

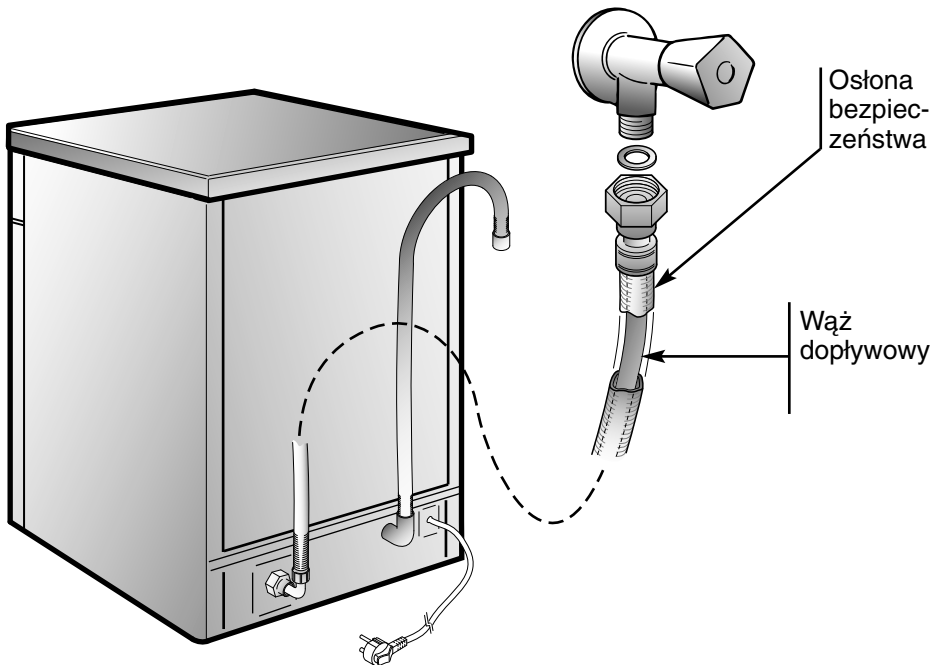

REGULACJA ZMIĘKCZANIA WODY

Woda, w zależności od lokalizacji, zawiera sole wapnia i inne sole mineralne osadzające się na naczyniach i pozostawiające białe plamy.

Im więcej tych soli tym woda jest "twardsza". Zmywarka do naczyń wyposażona jest w zmiękczac, który wykorzystując sól regeneracyjną, zaprojektowaną specjalnie dla tych urządzeń, dostarcza wody pozbawionej wapnia (miękkiej) do zmywania naczyń.

W odpowiedniej instytucji zapewniającej zasilanie w wodę, znajdującej się na terenie zamieszkania można dowiedzieć się, jaki jest poziom twardości wody.

Ustawienie zmięczacza wody

Zmiękczac może skutecznie ulepszać wodę, której twardość osiąga wartość 90°FH (w skali francuskiej), 50° dH (w skali niemieckiej), za pośrednictwem ośmiu poziomów regulacji.

W poniższej tabeli podano wartości regulacji dla kolejnych poziomów twardości wody z sieci wodociągowej.

Poziom	Twardość wody		Wykorzystanie soli regeneracyjnej	Regulacja zmięczacza
	°FH (stopnie francuskie)	°dH (stopnie niemieckie)		
0	0-5	0-3	NIE	d0
1	6-10	4-6	TAK	d1
2	11-20	7-11	TAK	d2
3	21-30	12-16	TAK	d3
*4	31-40	17-22	TAK	d4
5	41-50	23-27	TAK	d5
6	51-60	28-33	TAK	d6
7	61-90	34-50	TAK	d7

* **Zmiękczac ustawiony jest fabrycznie na poziomie 4 (d4), gdyż poziom ten zadowala większość klientów.**

W zależności od stopnia twardości miejscowej wody należy wyregulować zmiękczac w następujący sposób:

WAŻNE
Procedurę ustawiania należy zawsze zaczynać gdy zmywarka jest wyłączona.

1. Wcisnąć i przytrzymać przycisk "WYBÓR PROGRAMU" i równocześnie włączyć zmywarkę przyciskiem "ON/OFF" (rozlegnie się krótki sygnał).
2. Przytrzymać przycisk "WYBÓR PROGRAMU" przez co najmniej 5 sekund a następnie zwolnić ale dopiero po usłyszeniu sygnału akustycznego. Wyświetlacz pokaże bieżące ustawienia zmięczacza.
3. Wcisnąć ponownie ten sam przycisk w celu ustawieniażądanego poziomu: każde wciśnięcie zwiększa ustawienie o jeden. Po osiągnięciu "d7" ustawienie powróci do "d0".
4. Wyłączyć zmywarkę za pomocą przycisku "ON/OFF" dla zapamiętania nowego ustawienia.



UWAGA!

Jeśli z jakiegoś powodu nie uda się zakończyć procedury ustawiania, należy wyłączyć zmywarkę wciskając przycisk "ON/OFF" i rozpocząć ustawianie od nowa.

Wyświetlacz elektroniczny

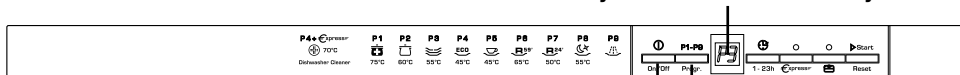

Przycisk "ON/OFF"

Przycisk "WYBÓR PROGRAMU"

La Ditta costruttrice declina ogni responsabilità per eventuali errori di stampa contenuti nel presente libretto. Si riserva inoltre il diritto di apportare le modifiche che si renderanno utili ai propri prodotti senza compromettere le caratteristiche essenziali.

Per consultare la scheda tecnica relativa al prodotto, fare riferimento al sito web del produttore.

The manufacturer declines all responsibility in the event of any printing mistakes in this booklet. The manufacturer also reserves the right to make appropriate modifications to its products without changing the essential characteristics.

To consult the product fiche, please refer to the manufacturer website.

Le constructeur décline toute responsabilité pour les éventuelles erreurs d'imprimerie contenues dans le présent mode d'emploi. Il se réserve en outre le droit d'apporter toutes modifications qui se révéleraient utiles à ses propres produits sans pour autant en compromettre les caractéristiques essentielles.

Pour voir la fiche technique du produit, reportez-vous au site web du fabricant.

Wir schließen die Haftung für alle evtl. Druckfehler aus. Kleinere Änderungen und technische Weiterentwicklungen im Detail vorbehalten.

Für die technischen Daten des Produktes schauen Sie bitte auf der Internetseite des Herstellers nach.

El fabricante declina toda responsabilidad por los posibles errores de impresión que puedan haber en este libretto. Asimismo, se reserva el derecho de efectuar las modificaciones que se consideren útiles a sus propios productos sin comprometer las características esenciales.

Para consultar las características técnicas, por favor diríjase a la dirección de internet del productor.

O fabricante declina toda a responsabilidade por possíveis erros de impressão que possam haver neste manual. Assim, reserva-se o direito de efectuar as modificações que se considerem úteis sem comprometer as características essenciais do produto.

Para consultar a ficha técnica do produto, por favor consulte o website do fabricante.

Wij stellen ons niet aansprakelijk voor eventuele drukfouten. Kleine veranderingen en technische ontwikkelingen zijn voorbehouden.

Om de productfiche te raadplegen, verwijzen wij u door naar de website van de fabrikant.

Proizvajalec in prodajalec dopuščata možnost napak pri tisku te knjžice, za kar ne odgovarjata.

Proizvodjač si pridržuje pravico do sprememb podatkov brez vnaprejšnjega opozorila, če spremembe ne vplivajo na osnovne značilnosti stroja.

Tehnični podatki izdelka so na voljo na proizvajalčevi spletni strani.

Proizvodjač neče snositi odgovornost za eventualne pogreške u tiskanju ove knjžice. Proizvodjač ujedno zadržava pravo na tehničke izmjene svojih proizvoda, ali bez promjene njihovih osnovnih svojstava.

Kako bi vidjeli tehničke karakteristike proizvoda, molim da kliknete na web stranicu proizvođača.

Ο κατασκευαστής δεν φέρει καμία ευθύνη για τυχόν τυπογραφικά λάθη σε αυτό το εγχειρίδιο. Επίσης ο κατασκευαστής έχει το δικαίωμα να κάνει κατάλληλες τροποποιήσεις στα προϊόντα του, χωρίς να αλλάζει τα σημαντικά χαρακτηριστικά.

Για να συμβουλευτείτε το σχετικό προϊόντικό δελτίο, παρακαλώ αναφερθείτε στην ιστοσελίδα του κατασκευαστή.

Výrobce se omlouvá za případné tiskové chyby v tomto návodě k použití.

Dále si výrobce vyhrazuje právo provést potřebné změny na svých výrobcích, které nemají vliv na jejich základní charakteristiku.

Technické specifikace naleznete na webových stránkách výrobce.

A gyártó minden felelősséget elhárít az ebben a füzetben esetleg előforduló nyomdahiákkal kapcsolatban. A gyártó – a lényeges jellemzők megváltoztatása nélkül – fenntartja a termékek szűkség szerinti módosításának jogát.

Felvilágosításért a termék leírásával kapcsolatosan keresse fel a gyártó weblapját.

Z zastrzežením prawa do modyfikacji technicznych i ewentualnych błędów drukarskich.

Dane techniczne urządzenia podane są na stronie internetowej producenta.



IT

EN

FR

DE

ES

PT

NL

SL

HR

EL

CZ

HU

PL