

超级自意式浓缩咖啡机
3000 series

24

用户手册

HD8824
HD8825

中文

使用本机前，请仔细阅读。



CHN
24

CE

产品注册及获取支持服务，请登录
www.philips.com/welcome

PHILIPS

祝贺您购买 Philips 经典鲜奶起泡器全自动咖啡机！
请注册您的产品，以获得 Philips 的全方位支持，注册网址为：www.philips.com/welcome。
本咖啡机适用于全咖啡豆冲泡意式浓缩咖啡，亦配有排出蒸汽和热水的装置。
本用户手册包含了咖啡机安装、使用、清洁和除垢所需的全部信息。

目录

重要事项	4
安全说明.....	4
警告.....	4
咖啡机使用须知.....	6
电磁场.....	7
处置.....	7
安装	8
产品概述.....	8
总体描述.....	9
准备就绪	10
咖啡机包装.....	10
咖啡机安装.....	10
初次使用咖啡机	12
回路上水.....	12
自动冲洗/自动清洗程序.....	13
手动冲洗程序.....	14
测量并编程水质硬度	16
“INTENZA+”滤水器安装.....	17
调整	19
Saeco自动适配系统.....	19
调整陶瓷咖啡研磨器.....	19
调整咖啡流出口.....	20
调整咖啡冲泡量.....	22
冲泡意式浓缩咖啡和咖啡	23
制作奶泡/冲泡卡布诺奇	24
制作奶泡.....	24
冲泡卡布奇诺.....	27
排出热水	27
清洁与维护	29
咖啡机的每日清洁.....	29
水箱的每日清洁.....	30
自动鲜奶奶泡器的每日清洁.....	31
咖啡机的每周清洁.....	32
咖啡冲泡器的每周清洁.....	32
自动鲜奶奶泡器的每月清洁.....	36
咖啡冲泡器的每月润滑.....	42
每月清洁咖啡豆槽.....	43
除垢	44
除垢程序中断	50
操作面板警告	53
故障排查	57
节能	59
待机.....	59
技术规格	60
保修与服务	60
保修.....	60
服务.....	60
订购维护产品	61

重要事项

安全说明

本咖啡机配备安全装置。请仔细阅读安全说明并按照指示正确使用咖啡机，以免因不当使用造成意外伤害或损害。请保存本用户手册供将来参考。



警告字样及本图标表示可能会造成严重伤害、生命危险和/或机器损坏。



小心字样及本图标表示可能会造成轻微伤害和/或机器损坏。

警告

- 将咖啡机连接到符合本机电压技术规格要求的壁式插座。
- 将咖啡机连接到接地的壁式插座。
- 请勿将电源线垂悬于桌面或工作台面之外，亦不可接触高温表面。
- 切勿将咖啡机、电源插头或电源线浸入水中：有短路危险！
- 请勿将液体撒到电源线接头上。
- 切勿将热水出口朝向身体任一部位：有烫伤危险！
- 请勿触碰高温表面。请使用手柄或旋钮。
- 按下咖啡机背面的电源按钮关闭咖啡机后，请将电源插头从墙面插座拔出：
 - 咖啡机出现故障；
 - 咖啡机长期搁置不用；
 - 清洗咖啡机之前。
- 切断电源请拔电源插头，切勿拔电源线。

- 请勿用湿手触碰电源插头。
- 若电源插头、电源线或咖啡机自身损坏，请勿使用咖啡机。
- 请勿改装咖啡机或其电源线。请将咖啡机送交 Philips 授权的服务中心进行维修，以免发生任何危险。
- 不满 8 岁的儿童不能使用本咖啡机。
- 如果 8 岁或 8 岁以上的儿童之前接受了正确使用咖啡机的指导，已了解相关危险，或者在成人的看管下，可以使用本咖啡机。
- 除非儿童已满 8 岁，并且在成人的看管下，否则不应进行清洁和维护操作。
- 将本咖啡机及其电源线置于不足 8 岁儿童的接触范围之外。
- 对于体质较差、感知或心智不健全或经验和/或技能不足的人员，如果之前接受了正确使用咖啡机的指导，已了解相关危险，或者在成人的看管下，可以使用本咖啡机。
- 请看管好儿童，避免其将咖啡机当作玩具。
- 切勿将手指或其他物体插入咖啡研磨器。
- 如果电源软线损坏，必须用专用软线或从其制造商或维修部买到的专用组件来更换。

咖啡机使用须知

- 本咖啡机仅供家庭使用。本咖啡机不适合在食堂、商店员工餐厅、办公室、工场等工作环境下使用。
- 请始终将咖啡机置于水平固定的平面上。
- 请勿将本咖啡机置于高温表面上，或者紧邻高温烤箱、加热器等热源。

- 咖啡豆槽中只可放入咖啡豆。预磨咖啡粉、速溶咖啡粉、生咖啡粉或任何其他材料放入咖啡豆槽可能损坏咖啡机。
- 在插入或移除部件前，使咖啡机先行冷却。使用后，加热表面可能还有余热。
- 切勿向水箱中加入温水或热水。仅可使用无泡沫的冷水。
- 切勿使用磨砂粉或具有腐蚀性的清洁剂清洗本机。使用沾湿的软布擦拭即可。
- 请定期为咖啡机除垢。否则，将导致您的咖啡机无法正常工作。由此导致的维修不在质保范围内！
- 请勿将咖啡机放置在 0 摄氏度以下的环境中。加热装置内残留的水可能结冰，对咖啡机造成损害。
- 如果咖啡机长期不用，水箱中请勿留水。水可能会变质。每次使用咖啡机请添加干净的水。

电磁场

本机器符合与电磁场暴露相关的所有适用标准和规范。

处置



产品上的此标志表示产品符合欧洲指令 2012/19/EU。请了解电气和电子产品的本地分类收集系统。请按照当地法规处理，不要将本产品视同家庭垃圾处理。正确处置废旧产品有助于防止对环境和人类健康造成负面影响。

PHILIPS

User Information Update

产品中有害物质的名称及含量

部件名称	有害物质					
	铅 (Pb)	汞 (Hg)	镉 (Cd)	六价铬 (Cr (VI))	多溴联苯 (PBB)	多溴二苯醚 (PBDE)
PCB 印刷电路板	×	○	○	○	○	○
Cordset plug pins 电源线插头	×	○	○	○	○	○
Dispenser motor screw 分配电机螺丝	×	○	○	○	○	○
Gear wheel metal bar 齿轮金属棒	×	○	○	○	○	○

本表格依据 SJ/T 11364 的规定编制。
 ○：表示该有害物质在该部件所有均质材料中的含量均在 GB/T 26572 规定的限量要求以下。
 ×：表示该有害物质至少在该部件的某一均质材料中的含量超出 GB/T 26572 规定的限量要求。

Philips Consumer Lifestyle B.V.
 Tussendiepen 4, 9206 AD Drachten -
 The Netherlands (NL)
www.philips.com

Philips Saeco S.p.A. (a Socio Unico)
 Soggetta a Direzione e Coordinamento di:
 Koninklijke Philips N.V.
 C.F. e P.I.: 04230850960
 Cap. Sociale: sott./vers. € 10.000.000,00 i.v.
 Registro Imprese: 04230850960
 Cod. Id IT 04230850960
 Iscr. Reg. Prod. AEE n. IT08020000000282

Via Torretta, 240
 40041 Gaggio Montano, Bologna, Italy
 Tel: +39 0534 771111
 Fax: +39 0534 31025
www.saeco.com

安装

产品概述

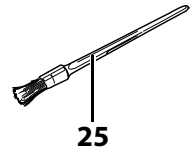
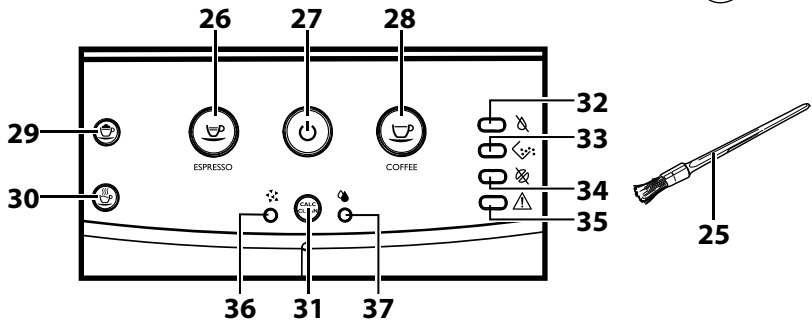
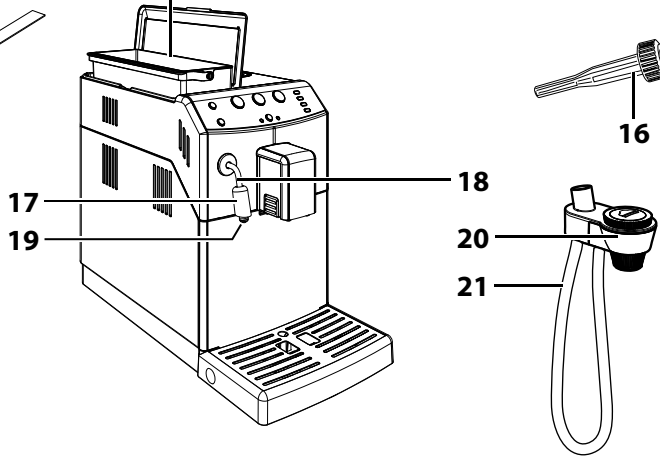
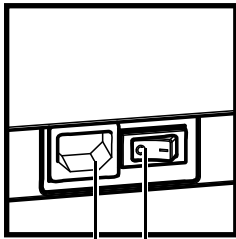
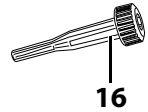
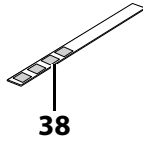
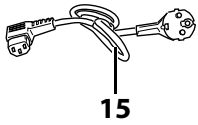
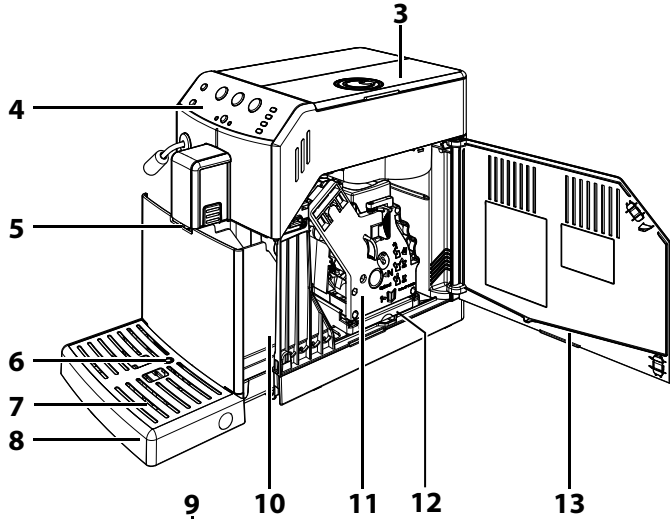
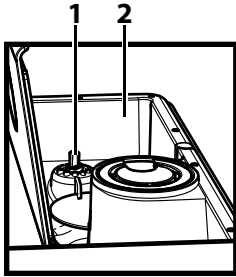

总体描述

1. 研磨器调整旋钮
2. 咖啡豆槽
3. 咖啡豆槽盖
4. 操作面板
5. 咖啡流出口
6. 滴水盘已满指示灯
7. 杯架格栅
8. 滴水盘
9. 水箱和盖子
10. 咖啡粉槽
11. 咖啡冲泡器
12. 咖啡渣槽
13. 服务门
14. 咖啡冲泡器润滑油 - (可选)
15. 电源线
16. 咖啡研磨器调节匙
17. 镀铬盖
18. 蒸汽冲泡管
19. 橡胶配件
20. 自动鲜奶奶泡器
21. 自动鲜奶奶泡器的吸管
22. 电源线插座
23. 电源开关
24. 除垢剂 - 需单独购买
25. 清洁刷 - (可选)
26. 意式浓缩咖啡冲泡按钮
27. ON/OFF (开/关) 按钮
28. 咖啡冲泡按钮
29. 卡布奇诺按钮
30. 热水按钮
31. 除垢按钮
32. “无水”指示灯
33. “空咖啡粉槽”指示灯
34. “无咖啡”指示灯
35. 一般警告指示灯
36. “除垢程序”指示灯
37. “冲洗程序”指示灯
38. 水质硬度试纸

准备就绪

咖啡机包装

原包装能够在运输途中保护咖啡机不受损坏。建议您保留原包装，以备日后再次搬运咖啡机时使用。

咖啡机安装

1 从包装中取出机身。

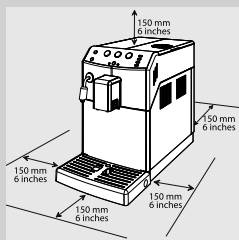

2 最佳使用建议：

- 选择安全、水平的表面，以免机器翻倒或造成人员伤害。
- 选择照明充足、干净且临近插座的位置。
- 根据图示，在咖啡机周边至少保留最短边距。

3 打开水箱盖。

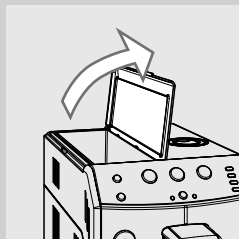

4 利用手柄取出水箱。

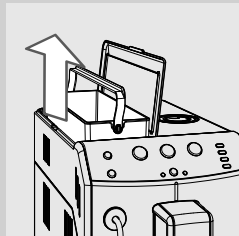

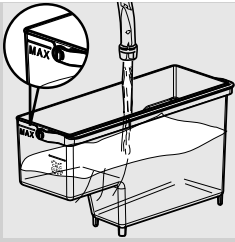

5 用干净的饮用水冲洗水箱。

6 在水箱中注入清水至 MAX（最大）刻度线，并将其重新放回咖啡机中。确认完全安装到位。

! 小心：

切勿向水箱内注入温水、热水、有泡沫的水或任何其他液体，因为这可能损坏水箱和机器。

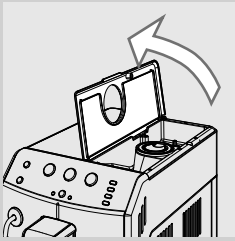

7 提起咖啡豆槽盖。

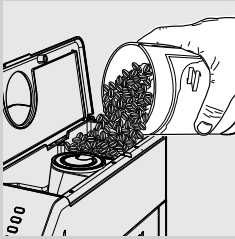

8 将咖啡豆慢慢倒入咖啡豆槽中。

≡ 请注意：

请勿在咖啡豆槽内倒入过多咖啡豆，否则会影响咖啡机的研磨性能。

! 小心：

咖啡豆槽中只能添加咖啡豆。预磨咖啡粉、速溶咖啡粉、焦糖咖啡粉、生咖啡豆或任何其他材料放入咖啡豆槽可能损坏咖啡机。

9 再次盖上咖啡豆槽盖。

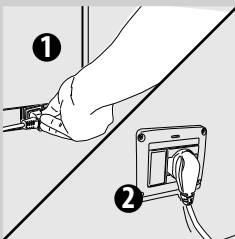

10 将插头的一端插入咖啡机背部的插座。

11 将电源线另一端的插头插入电压合适的壁式插座。

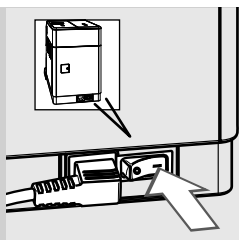

12 将电源开关按下到“**I**”位置。“**⏻**”按钮闪烁。



13 要启动咖啡机，只需按下“**⏻**”按钮。

初次使用咖啡机

初次使用咖啡机时，请执行以下操作：

- 1) 给回路上水。
- 2) 咖啡机将自动执行冲洗/自动清洗程序。
- 3) 启动手动冲洗程序。

回路上水

该程序过程中，清水将循着机器的内部回路流动，并预热机器。程序将持续数分钟。

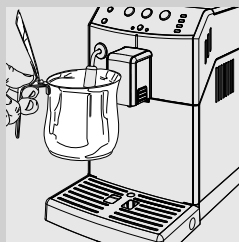

1 在蒸汽冲泡管下方放置一个器皿。

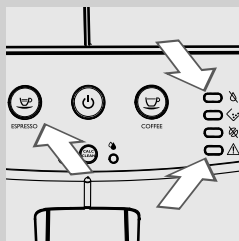

2 “**⏻**”指示灯和“**⚠**”指示灯同时闪烁；然后“**☕**”按钮亮起。要给回路上水，请按下“**☕**”按钮。

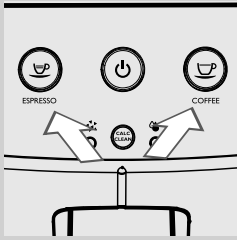

3 随后，咖啡机进入预热程序，“☕”和“☕”按钮同时闪烁。

自动冲洗/自动清洗程序

预热阶段完成后，咖啡机将通过内部回路的水流自动执行冲洗/自动清洗程序。该程序的持续时间少于一分钟。

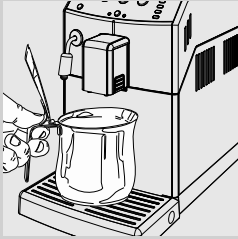

1 在咖啡流出口下方放置一个器皿接收流出的水。

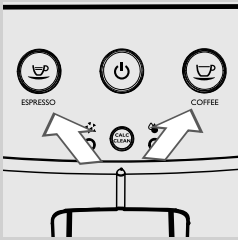

2 “☕”和“☕”按钮同时闪烁。等待程序自动执行完毕。

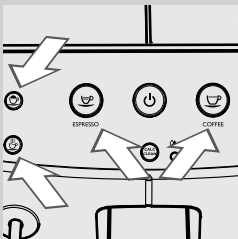

3 完成上面的操作之后，“☕”、“☕”、“☕”和“☕”按钮常亮。您现在可以执行手动冲洗程序。

手动冲洗程序

在此过程中，会激活咖啡冲泡程序，清水将通过水回路回流。程序将持续数分钟。

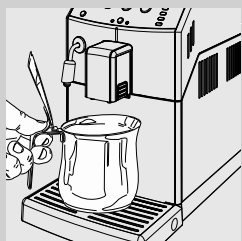

- 1 在咖啡流出口下放置一个器皿。

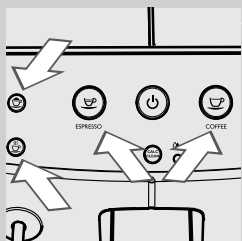

- 2 检查“☕”、“☕”、“☕”和“☕”按钮稳定闪烁。



- 3 按下“☕”按钮。咖啡机开始冲泡咖啡。待冲泡完成后，清空器皿。



- 4 在蒸汽冲泡管下方放置一个器皿。

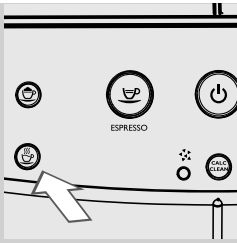

5 按下“☕”按钮，开始排出热水。该按钮在冲泡期间闪烁。

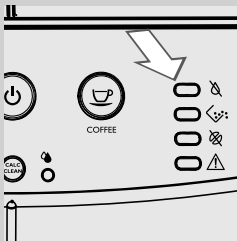

6 排出所有剩余的水。“☕”指示灯稳定闪烁。

☰ 请注意：

如果您想要中断手动冲洗程序（例如清空器皿），请按下“☕”按钮；若要继续，请再次按下“☕”按钮。

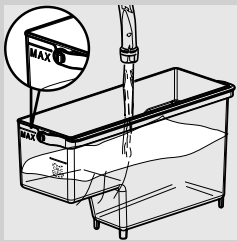

7 再次将清水注入水箱内，直至 MAX（最大）刻度线。现在，咖啡机已作好冲泡咖啡的准备。

☰ 请注意：

当咖啡机处于待机模式或关闭超过 15 分钟，自动冲洗/自动清洗程序会启动。

如果两周或超过两周未使用咖啡机，需要执行手动冲洗程序。在该程序结束时就可以冲泡咖啡。

测量并编程水质硬度

测量水质硬度对于确定咖啡机除垢频率和安装“INTENZA+”滤水器来说非常重要（有关滤水器的详细信息，请参阅下一章）。

测量水质硬度时，请进行以下步骤：

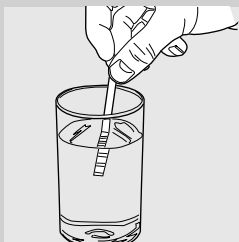

- 1 将咖啡机自带的水质硬度试纸在水中浸泡 1 秒。



请注意：

试纸仅可使用一次。

- 2 等待一分钟。

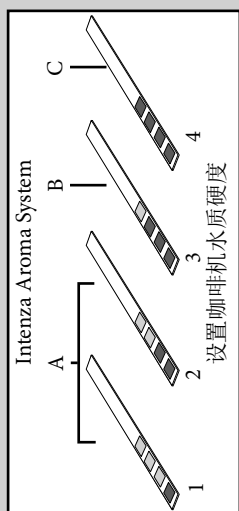

- 3 检查多少格的颜色变为红色，然后查表。



请注意：

水质硬度试纸上的数字对应水质硬度。

具体如下：

- 1 = 1（水质非常软）
- 2 = 2（软水）
- 3 = 3（硬水）
- 4 = 4（水质非常硬）

字母与“INTENZA+”滤水器底座上的标注一一对应（请参阅下一章）。

“INTENZA+” 滤水器安装

我们建议您安装“INTENZA+”滤水器，因为这可以防止您的咖啡机内部积累水垢，让您的咖啡拥有更加浓郁的芳香。



“INTENZA+”滤水器可单独购买。详情请参阅本用户手册的维护产品页。

水会直接影响您冲泡的每一杯咖啡的品质，因此通过专业的滤水器提高水的质量非常重要。使用“INTENZA+”滤水器可避免矿物杂质沉积，提高水的质量。

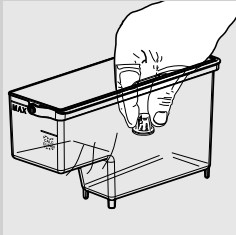

- 1 取出水箱中的白色小滤水器，并将其存放至干燥处。



- 2 将“INTENZA+”滤水器从包装中取出，将其竖直浸入冷水中（开口朝上），轻轻按压两侧以排出气体。

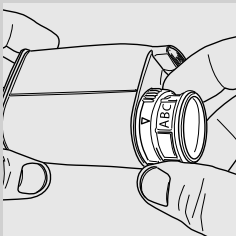

- 3 根据完成的水质测量结果（请参阅上一章节）和滤水器底座上的标注设置“INTENZA+”滤水器：
A = 软水 - 等于试纸上的 1 或 2
B = 硬水（标准）- 等于试纸上的 3
C = 水质非常硬 - 等于试纸上的 4

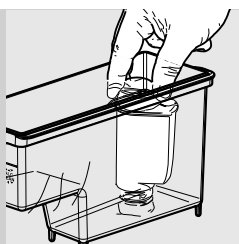

4 将“INTENZA+”滤水器放入空水箱。将滤水器向下按到底。

5 在水箱中注入干净的饮用水，并将其放入咖啡机。

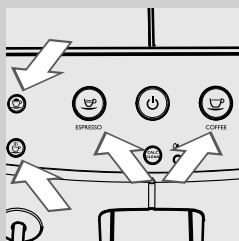

6 检查“☕”、“☕”、“☕”和“☕”按钮稳定闪烁。

7 按下“☕”按钮，开始排出热水。该按钮在冲泡期间闪烁。

8 让水箱中的水全部排出。“☕”指示灯稳定闪烁。

9 再次在水箱中注入干净的饮用水，并将其重新放回到咖啡机上。

10 完成上面的操作之后，“☕”、“☕”、“☕”和“☕”按钮常亮。

☰ 请注意：

“INTENZA+”滤水器使用两个月后必须换新。

调整

您可以对咖啡机进行适当调整以获得最醇香的咖啡。

Saeco自动适配系统

咖啡豆为天然产品，依原产地、拼配和烘焙的不同而各有差异。本咖啡机配备自动调整系统，能适用市面上各种咖啡豆（生咖啡豆、焦糖咖啡豆和经过调味的咖啡豆除外）。

在冲泡数杯咖啡后，本咖啡机可以自动进行自我调整，以便优化咖啡的萃取。

调整陶瓷咖啡研磨器

陶瓷咖啡研磨器始终可以确保每种咖啡精品的精确且完美的研磨程度与粗细度。

此技术可以完全保留住咖啡的芳香，让您制作的每一杯咖啡都充满浓浓的意式风情。



警告：

陶瓷咖啡研磨器中含有可能导致危险的移动部件。请勿将手指或其他物体放入咖啡研磨器内。只可使用咖啡研磨器调节匙对陶瓷咖啡研磨器进行调整。

您可以对陶瓷研磨器进行调整，以根据您的个人口味设置咖啡研磨程度。



警告：

在咖啡机研磨咖啡豆时，您只能调节咖啡研磨器设置。

- 1 在咖啡流出口下方放置一个杯子。
按下“☺”按钮冲泡一杯意式浓缩咖啡。

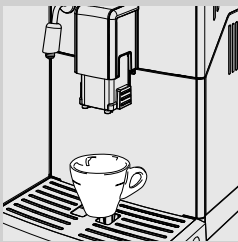

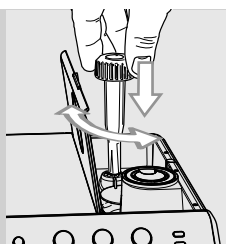

- 2** 在咖啡机研磨咖啡时，按下并转动咖啡豆槽内部的研磨器调整旋钮，每次转动一格。使用随附的咖啡研磨器调节匙。冲泡 2-3 杯咖啡后，你将会品辨出差异。

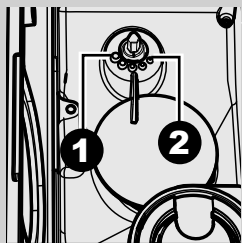

- 3** 咖啡豆槽内的刻度用于指示研磨设置。共有 5 种不同的研磨设置可供选择，从位置 1 (●) (表示粗磨) - 口感较淡到位置 2 (●) (表示细磨) - 较浓口味。如果咖啡太淡或冲泡太慢，则更改咖啡研磨器设置。

调整咖啡流出口

可以调整咖啡流出口的高度，以适应您使用杯子的大小。

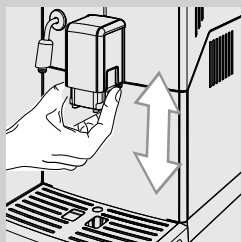

如图所示，用手指上下移动咖啡流出口，调整高度。



推荐位置：
使用小杯时；



使用大杯时。

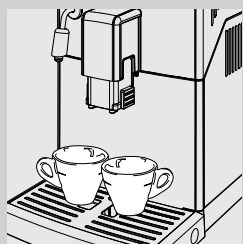

咖啡流出口下还可以放置两个杯子，同时冲泡两杯咖啡或两杯意式浓缩咖啡。

调整咖啡冲泡量

本机可根据您的口味和咖啡杯的大小调整咖啡的冲泡量。
每次按下“☺”或“☹”按钮，咖啡机就会按预设量冲泡咖啡。每个按钮都可以编程，代表一个冲泡程序。

以下步骤说明了如何设置“☺”按钮的程序。

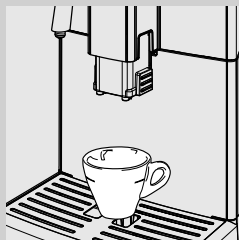

- 1 在咖啡流出口下方放置一个杯子。

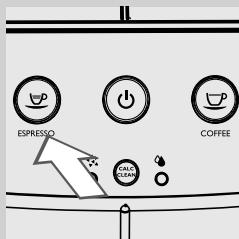

- 2 按住“☺”按钮，直至其开始快速闪烁。然后释放按钮。现在，咖啡机进入编程模式。在整个编程过程中，“☺”按钮闪烁。咖啡机开始冲泡咖啡。

- 3 达到所需的咖啡量后，按下“☺”按钮。

现在，“☺”按钮的程序已设置完毕；每次按下该按钮，咖啡机将自动冲泡一杯与预设量等量的意式浓缩咖啡。



请注意：

按照同样的步骤设置“☹”按钮的程序。
当咖啡达到所需量后，按下“☹”按钮停止冲泡。

冲泡意式浓缩咖啡和咖啡

冲泡咖啡之前，确保操作面板上没有警告，而且水箱和咖啡豆槽已经装满。“☕”、“☕”、“☕”和“☕”按钮常亮。

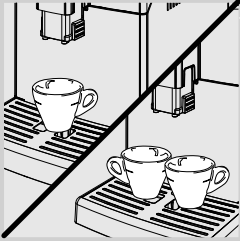

- 1 将 1 个或 2 个咖啡杯放在咖啡流出口的下方。

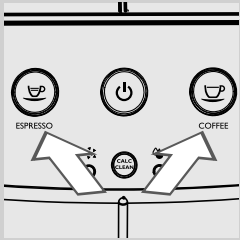

- 2 按下“☕”按钮冲泡意式浓缩咖啡或按下“☕”按钮冲泡咖啡。
- 3 如需冲泡 1 杯意式浓缩咖啡或咖啡，按一下对应按钮。按下的按钮缓慢闪烁。
- 4 如需冲泡 2 杯意式浓缩咖啡或咖啡，连续按两下对应按钮。按下的按钮快速闪烁两次。

☰ 请注意：

在该操作模式下，咖啡机会自动研磨并选取适量咖啡粉。冲泡两杯意式浓缩咖啡或咖啡需要运行两次研磨和冲泡程序，这都由咖啡机自动执行。

- 5 预冲泡程序后，咖啡开始自咖啡流出口流出。
- 6 当到达预设水位时，会自动停止咖啡冲泡；按下之前按的同一个按钮可提前停止。

制作奶泡/冲泡卡布诺奇

制作奶泡

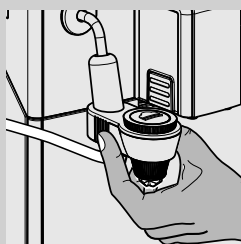
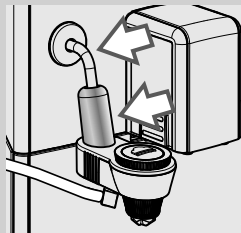
**警告：**

有灼伤危险！饮品流出之前可能会有少许热水飞溅。使用蒸汽时，蒸汽冲泡管和镀铬盖可能达到高温。切勿用手直接接触。对于自动鲜奶奶泡器，仅限使用其滚花塑料手柄操作。

- 1 在一个器皿中注入 1/3 的冷鲜奶。

**请注意：**

冲泡卡布诺奇时，使用蛋白质含量不低于 3% 的冷鲜奶（ $5^{\circ}\text{C}/41^{\circ}\text{F}$ ）以确保最佳的口感。全脂牛奶或者低脂鲜奶均可使用，具体取决于个人口味。

**请注意：**

当您计划在打开咖啡机或冲泡咖啡之后立即制作奶泡，可能需要先排出环路中仍存在的一些水。

为此，可以按下“☕”按钮以便排出蒸汽数秒。随后按下“☕”按钮停止排出。然后继续执行步骤 2。

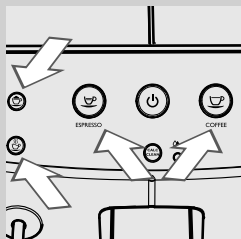

- 2 制作奶泡之前，确保咖啡机已准备就绪，且水箱已注满。“☕”、“☕”、“☕”和“☕”按钮常亮。

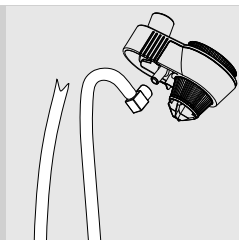

3 将吸管插入自动鲜奶奶泡器。

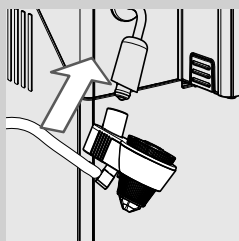

4 将自动鲜奶奶泡器插入蒸汽冲泡管底座。

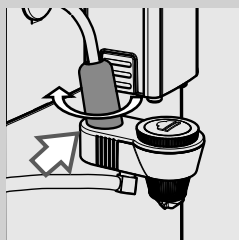

ⓘ **请注意：**

确认正确安装到位。如果无法插入，请旋转镀铬盖。当齿部装入插槽中时，即正确组装自动鲜奶奶泡器完毕。

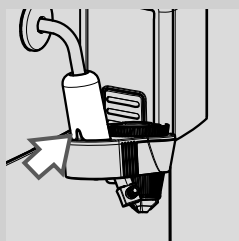

5 将吸管插到盛奶器皿上。

! **小心：**

为了健康起见，确保吸管外表清洁干净。



6 将咖啡杯放在自动鲜奶奶泡器下方。

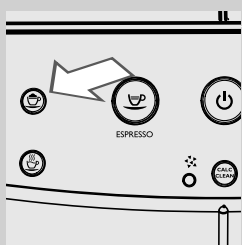

7 按下“☕”按钮，以便制作奶泡。按钮闪烁。

8 在咖啡机所需预热时间内，“☕”按钮闪烁。完成机器预热阶段之后，鲜奶开始排出，“☕”按钮闪烁。

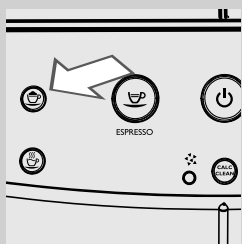

9 按下“☕”按钮，以便停止流出制作奶泡。



请注意：

咖啡机需要过几秒钟时间才会完全停止流出起泡的鲜奶。



请注意：

3 分钟后会停止流出起泡的鲜奶。若需要更多奶泡，再次按下“☕”按钮。

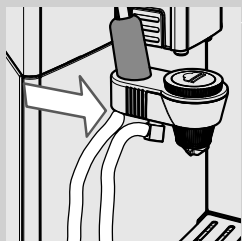

10 使用后，如图所示存放吸管。

**小心：**

制作奶泡后，必须在器皿中注入少量的热水。请参阅“自动鲜奶泡器的每日清洁”章节，以获取详细的清洁说明。

**请注意：**

制作奶泡后，可以直接冲泡意式浓缩咖啡或排出热水。

冲泡卡布奇诺

要冲泡卡布奇诺，请将装有制作奶泡的杯子放置在咖啡流出口下，然后冲泡意式浓缩咖啡。

排出热水

**警告：**

有灼伤危险！饮品流出之前可能会有少许热水飞溅。

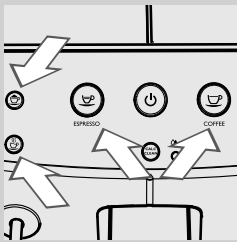

排出热水之前，确保咖啡机已准备就绪，且水箱已注满。“☕”、“☕”和“☕”按钮常亮。

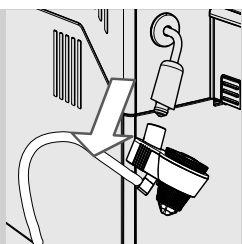

1 从蒸汽冲泡管上取下自动鲜奶奶泡器。

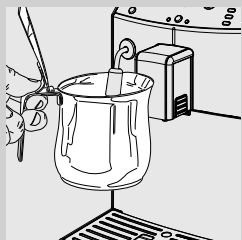

2 在蒸汽冲泡管下方放置一个器皿。

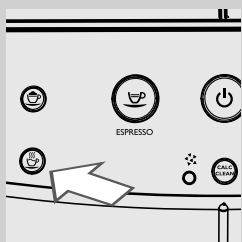

3 按下“☕”按钮开始排出热水；在整个准备和排水阶段，“☕”按钮闪烁。

4 在咖啡机所需预加热时间内，“☕”按钮闪烁。完成机器预热阶段之后，热水开始排出，“☕”按钮闪烁。

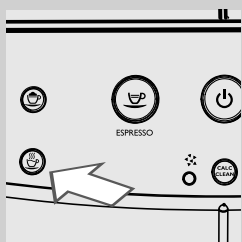

5 倒入所需数量的热水。要停止排出热水，可以按下“☕”按钮。

清洁与维护

咖啡机的每日清洁

! 小心:

定期清洁与维护您的咖啡机对于延长其寿命十分重要。您的咖啡机持续与湿气、咖啡以及水垢接触!

有关您需要执行的操作及其频率的信息, 请详见本章。如一直不进行除垢, 将最终导致您的咖啡机无法正常工作。此类维修不在质保范围内。

☰ 请注意:

- 用柔软、潮湿的布清洁咖啡机即可。
- 只有杯架格栅可以在洗碗机内清洗。任何其他组件都必须使用温水清洗。
- 请勿将咖啡机浸泡在水中。
- 请勿使用酒精、溶剂和/或其他磨蚀性物品清洁机器。
- 请勿用微波炉和/或标准烤箱干燥机器及其部件。

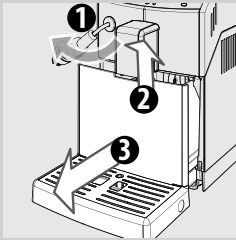

1 每天在咖啡机打开时, 清空和清洁咖啡粉槽和滴水盘。

其他维护操作必须关闭机器和拔掉插头后才能进行。

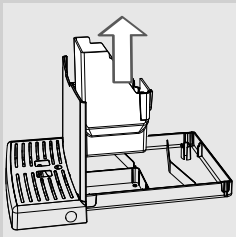

2 卸除咖啡粉槽, 并将其清空。

3 清空并清洁滴水盘。

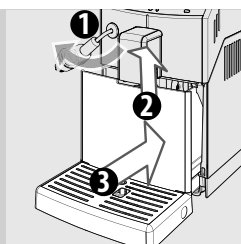

4 将咖啡粉槽装回到滴水盘中，然后将滴水盘放回到咖啡机中。



请注意：

当滴水盘已满指示灯亮起时，请清空并清洗滴水盘。

水箱的每日清洁

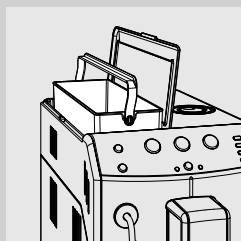

1 取出水箱中的白色小滤水器或“INTENZA+”滤水器（如有安装），用清水进行清洗。

2 将白色小滤水器或 INTENZA+ 滤水器（如有安装）轻轻地边按边转动，重新装进外壳内。

3 将清水注入水箱内。

自动鲜奶泡器的每日清洁

为了健康起见，并确保达到最佳的鲜奶奶泡一致性，必须在每次使用后清洁自动鲜奶泡器。



警告：

有灼伤危险！饮品流出之前可能会有少许热水飞溅。

每次奶泡制作完毕时，应始终：

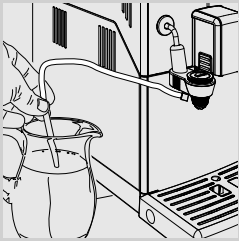

1 将吸管插入盛满清水的器皿中。

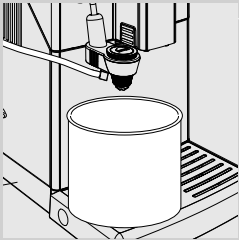

2 将空器皿放在自动鲜奶泡器下方。

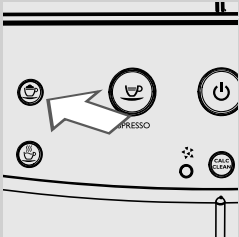

3 按下“☕”按钮，选择蒸汽。按钮闪烁。

4 在咖啡机所需预加热时间内，“☕”按钮闪烁。

5 在排出阶段，“☕”按钮闪烁。从自动鲜奶泡器排水，直到排空所有清水。
按下“☕”按钮停止排出。

6 用湿布擦拭吸管外侧。

咖啡机的每周清洁

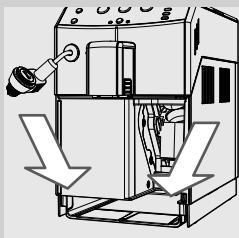

- 1 每周清洁滴水盘。

咖啡冲泡器的每周清洁



必须在每次使用咖啡豆槽后，或至少每周一次对咖啡冲泡器进行清洁。

- 1 按下“”按钮关闭咖啡机，然后拔出电源线。

咖啡冲泡器的每周清洁

必须在每次使用咖啡豆槽后，或至少每周一次对咖啡冲泡器进行清洁。



- 1 按下“”按钮关闭咖啡机。
等候“”按钮闪烁，然后拔掉电源线。

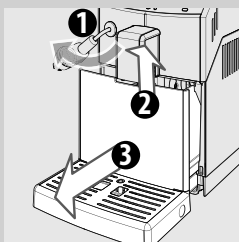

- 2 取出滴水盘及咖啡粉槽。



- 3 打开服务门。

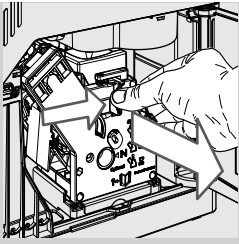

- 4 要取下咖啡冲泡器，可按下“PUSH”（压）按钮并拉动手柄。将其水平拉出，但是不要旋转。

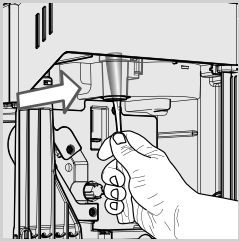

- 5 使用勺柄或者圆头厨房用品清洁咖啡流出通道。

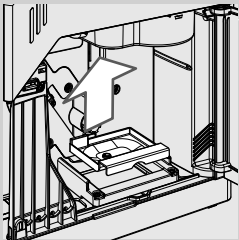

- 6 取下咖啡渣槽，并进行彻底的清洗。

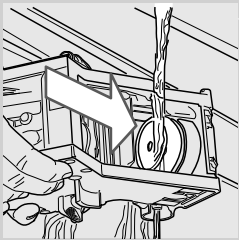

- 7 用温水充分清洗咖啡冲泡器并仔细清洁上部滤水器。

! 小心：
请勿使用清洁剂或肥皂清洁咖啡冲泡器。

- 8 让咖啡冲泡器自然晾干直至干透。

- 9 用柔软的湿布充分擦拭咖啡机内部。

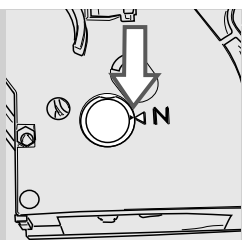

10 确保咖啡冲泡器处在止动位置；两个指示标记必须吻合。如果没有吻合，请按照步骤（11）继续操作。

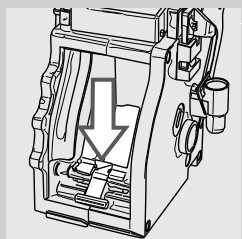

11 轻拉加载杆直至其与咖啡冲泡器底座接触且充注器边上的两个指示标记吻合。

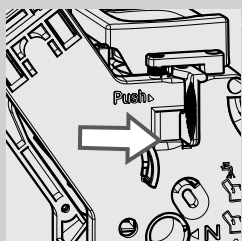

12 用力按“PUSH”（压）按钮。

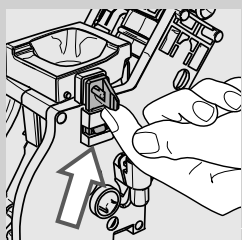

13 确保锁定咖啡冲泡器的挂钩位置正确。如果其仍位于向下位置，则向上推直到其正确锁定到位。

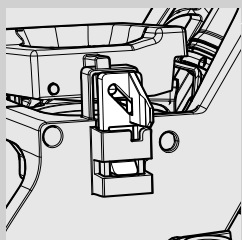

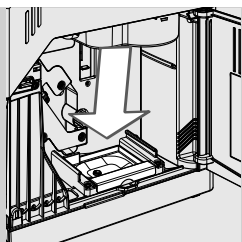

14 将咖啡渣槽插到底，并确保其位置正确。



请注意：

如果咖啡渣槽放置不正确，则可能无法将咖啡冲泡器装入咖啡机。

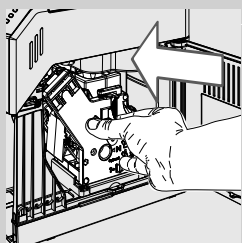

14 将咖啡冲泡器插入其底座，直至其锁定到位，不可按下“PUSH”（压）按钮。

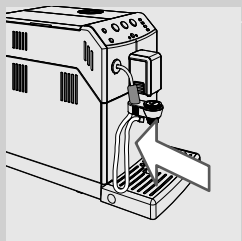

15 将咖啡粉槽和滴水盘重新插入咖啡机，然后关闭服务门。

自动鲜奶奶泡器的每月清洁



使用“Saeco 鲜奶回路清洁剂”，每月需对自动鲜奶奶泡器进行一次彻底清洁。可单独购买“Saeco 鲜奶回路清洁剂”。详情请参阅本用户手册的维护产品页。



警告：

有灼伤危险！ 饮品流出之前可能会有少许热水飞溅。

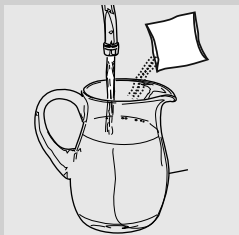

1 确保已正确安装自动鲜奶奶泡器。

2 将鲜奶回路清洁剂导入器皿中。加入半升温水，等待饮品彻底溶解。

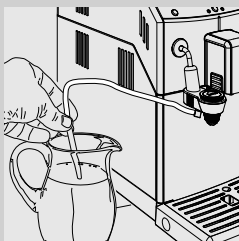

3 将吸管插到器皿上。



4 在自动鲜奶奶泡器下放置一个大型器皿（1.5 升）。

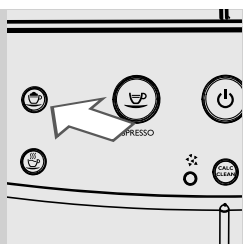

5 按下“☕”按钮，排出蒸汽。

6 在咖啡机所需预加热时间内，“☕”按钮闪烁。

7 在排出阶段，“☕”按钮闪烁。当液体完全排出时，按下“☕”按钮停止排出。



警告：
切勿饮用此步骤中排出的溶液。

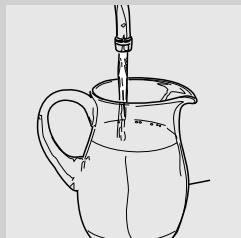

8 彻底冲洗器皿，并重新装满半升清水，用于冲洗程序。

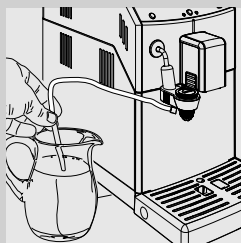

9 将吸管插到器皿上。

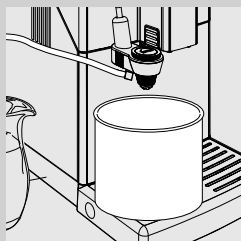

10 清空器皿，再将它放回到自动鲜奶奶泡器下。

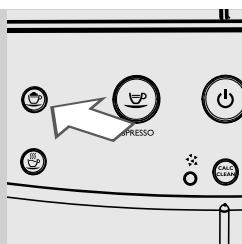

11 按下“☕”按钮，排出蒸汽。

12 在咖啡机所需预加热时间内，“☕”按钮闪烁。

13 在排出阶段，“☕”按钮闪烁。当水排出完毕时，按下“☕”按钮停止排出。

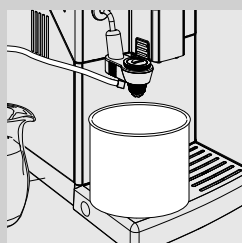

14 清空器皿。

! 小心：
让蒸汽冲泡管冷却几分钟。

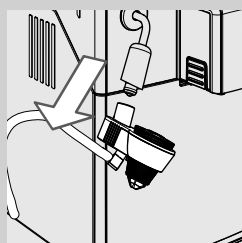

15 从蒸汽冲泡管上取下自动鲜奶奶泡器。

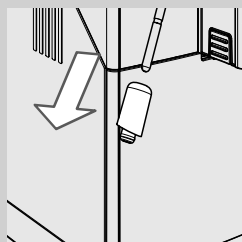

16 从蒸汽冲泡管取下带橡胶配件的镀铬盖。

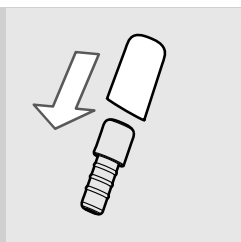

17 从镀铬盖取下橡胶配件。

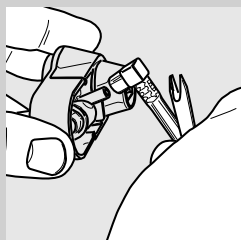

18 取下吸管。

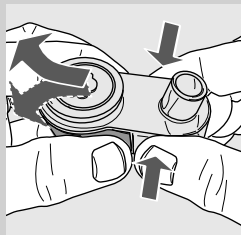

19 要拆下自动鲜奶奶泡器，请如图所示，按下侧边，然后轻轻地横向移动即可将其拆下。

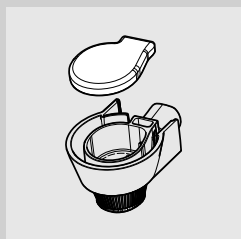

20 如图所示取下橡胶盖。



21 用温水冲洗各零部件。

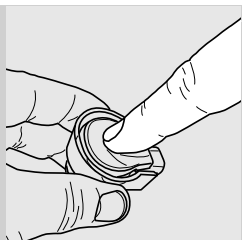

22 重新装上盖子，确保按压顶盖中部，以便其正确插入。

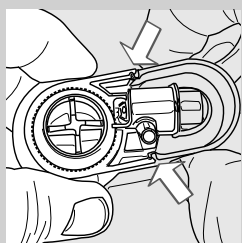

23 重新组装自动鲜奶奶泡器，确保其正确安装。

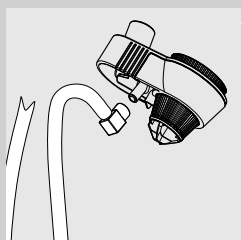

24 装上吸管。

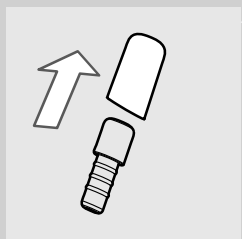

25 将橡胶配件插入镀铬盖。

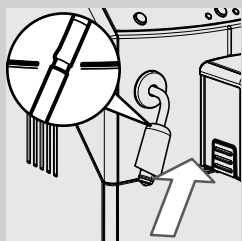

26 重新插回到蒸汽冲泡管上。



警告：

如果刚刚用过咖啡机，吸管可能还是热的。
不要将橡胶配件插到所示的位置之外。在这种情况下，自动鲜奶奶泡器将无法汲取鲜奶，因而无法正常工作。

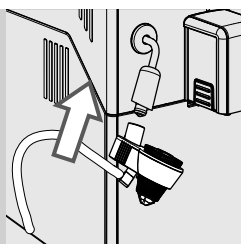

27 将自动鲜奶泡器插入橡胶配件。

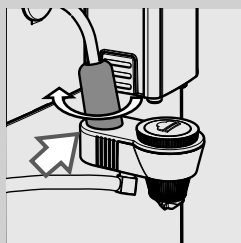

28 确认正确安装到位。如果无法插入，请旋转镀铬盖。
当齿部装入插槽中时，即正确组装自动鲜奶泡器完毕。

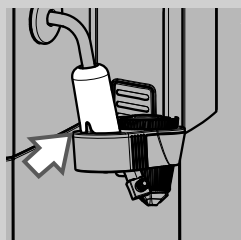

咖啡冲泡器的每月润滑



冲泡大约 500 杯咖啡之后，或每月一次给咖啡冲泡器上润滑油。用于润滑咖啡冲泡器的润滑脂可单独购买。详情请参阅本用户手册的维护产品页。



小心：

润滑咖啡冲泡器前，请用清水清洗并待其干燥，如“咖啡冲泡器的每周清洁”章节所述。

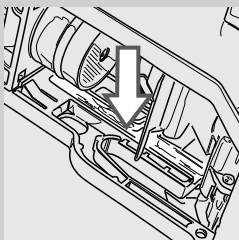

1 将润滑脂均匀涂抹在两侧的轨道上。

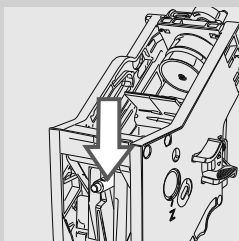
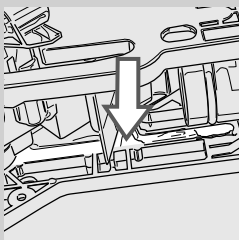

2 传动轴也需上油。

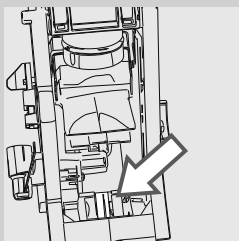

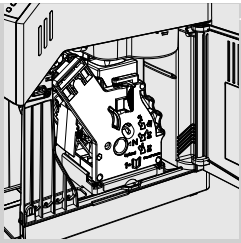

3 将咖啡冲泡器插入底座，直至其锁定到位（请参阅“咖啡冲泡器的每周清洁”章）。

4 将咖啡粉槽和滴水盘插入咖啡机，然后插回咖啡机并关闭服务门。

每月清洁咖啡豆槽

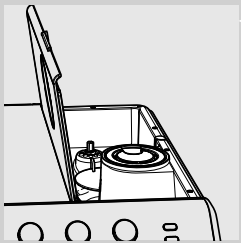

每月清洁空咖啡豆槽，并用湿布去除咖啡油然后重新装满咖啡豆。

除垢

当“CALC CLEAN”（清除水垢）按钮稳定闪烁时，即表示您需要为咖啡机除垢。

除垢程序大约需要 30 分钟。



小心：

如一直不进行除垢，将最终导致您的咖啡机无法正常工作。由此导致的维修不在质保范围内。

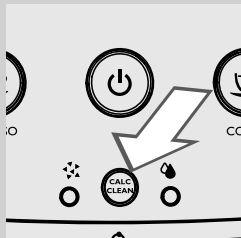

警告：

只可使用 Saeco 除垢剂。其专用配方可确保咖啡机性能。使用其他产品可能损坏咖啡机以及留下水中的残留物。

可单独购买 Saeco 除垢剂。详情请参阅本用户手册的维护产品页。



警告：

除垢剂绝不可饮用，除垢程序执行过程中排出的所有液体均不可饮用。切勿将醋用作除垢剂。



请注意：

除垢程序执行期间，不要取下咖啡冲泡器。

如要执行除垢程序，可以遵循以下步骤进行操作：

除垢前：

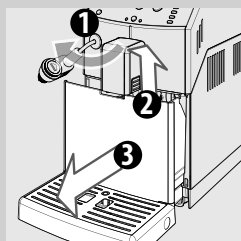

1 清空滴水盘和咖啡粉槽。

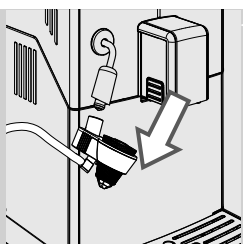

2 从蒸汽/热水冲泡管上卸除自动鲜奶奶泡器。

3 取出水箱和水箱中的“INTENZA+”滤水器（如有安装），用小型白色原装滤水器将其更换。

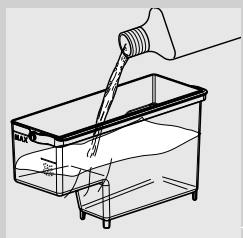

4 将整瓶除垢剂倒入水箱。

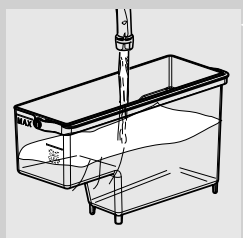

5 在水箱中注入清水至 CALC CLEAN（清除水垢）刻度线，并将其重新放回咖啡机中。

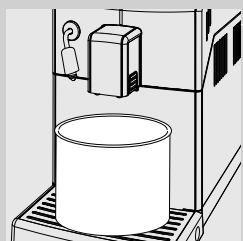

6 在蒸汽/热水冲泡管和咖啡流出口下方放置一个大容量器皿（1.5升）。





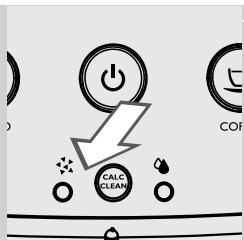

7 按住“CALC CLEAN”按钮至少 3 秒钟，开始除垢程序。“☕”按钮常亮。在整个除垢过程中，“CALC CLEAN”按钮会闪烁。



- 8** “”指示灯保持稳定闪烁状态。咖啡机开始以大约 20 分钟的固定时间间隔排出除垢剂。



请注意：

按下“”按钮，可暂停除垢程序。这样您就可以清空器皿或暂时离开咖啡机一会儿。恢复时，再次按下“”按钮。在暂停时，“”按钮闪烁。在除垢程序中，“”按钮常亮。



- 9** “”指示灯稳定闪烁时，水箱已清空。

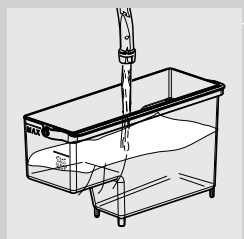

- 10** 彻底冲洗水箱并重新加入干净的饮用水，直至达到 MAX（最大）刻度线。将其放回咖啡机中。

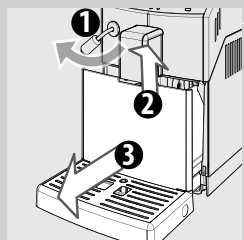

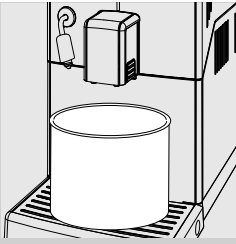

- 11** 清空滴水盘并放回咖啡机中。



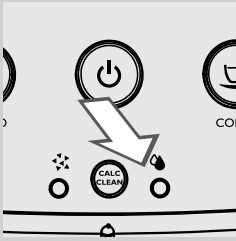



12 清空器皿并放回咖啡机中。



13 “”指示灯稳定闪烁。当“”按钮闪烁时，按下该按钮可启动冲洗程序。

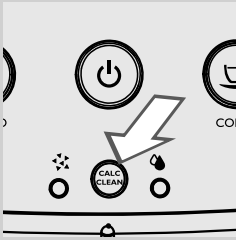

注意：

按下“”按钮，可以暂停冲洗程序。这样您可以清空器皿或暂时离开咖啡机一会儿。恢复时，再次按下“”按钮。在暂停时，“”按钮闪烁。在除垢程序中，“”按钮常亮。



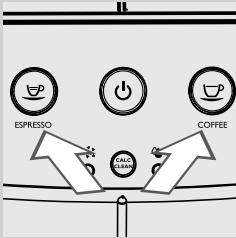

14 在冲洗程序结束时，“**CALC CLEAN**”按钮关闭。



15 咖啡机加热，然后执行自动冲洗程序。
“”和“”按钮同时闪烁。
除垢程序现已完成。

！ 小心：

对于冲洗程序，如果“”红色指示灯点亮且“”指示灯未关闭，则未将水箱未充满至 MAX（最大）刻度线。将清水注入水箱内，然后从步骤 13 重复该流程。

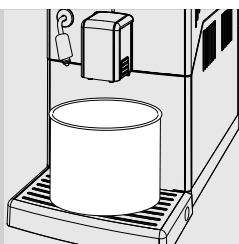

16 清空用过的器皿。

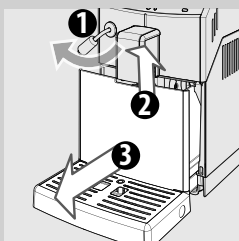

17 清空滴水盘并放回咖啡机中。



18 卸除小型白色滤水器，并将“INTENZA+”滤水器重新放入水箱（如有安装）。

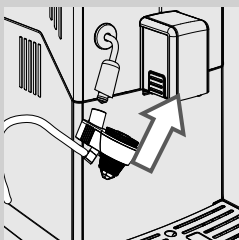

19 放回自动鲜奶奶泡器。

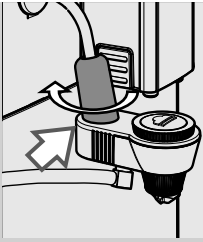

- 20** 确认正确安装到位。如果无法插入，请旋转镀铬盖。
当齿部装入插槽中时，即正确组装自动鲜奶奶泡器完毕。

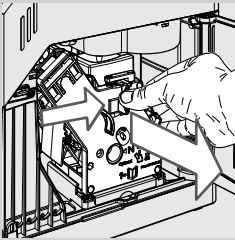
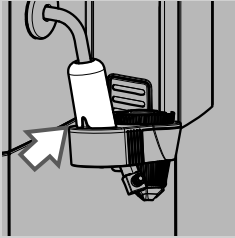

- 21** 清洁咖啡冲泡器。要了解更详细信息，请参阅“咖啡冲泡器的每周清洁”章节。

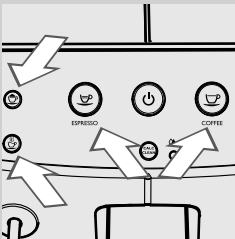

- 22** 咖啡机已准备就绪。
“☕”、“☕”、“☕”和☕按钮稳定闪烁。

除垢程序中断

您开始除垢程序后，必须完成至其最后结束，而且不关闭咖啡机。如果您在除垢程序执行期间遇到问题，您可以按下 ON/OFF（开/关）按钮退出。如果发生这种情况，请按照以下步骤操作。

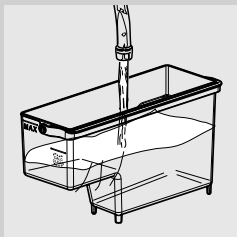

- 1 清空并仔细冲洗水箱，然后加入清水，直至达到 MAX（最大）刻度线。

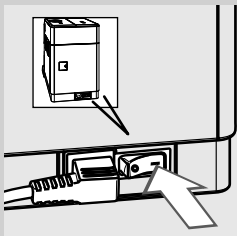

- 2 确保电源开关处于“I”位置。

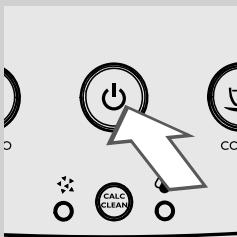

- 3 按下“”按钮打开咖啡机。

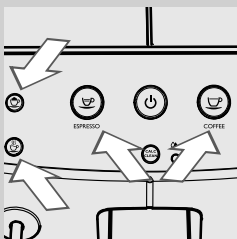

- 4 稍候片刻，直至“”、“”、“”和“”按钮稳定闪烁。

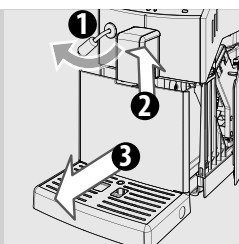

5 清空滴水盘并放回咖啡机中。

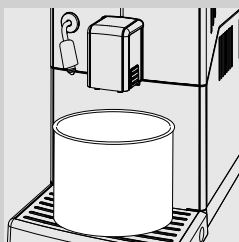

6 清空器皿并放回咖啡机中。



7 按下“☕”按钮，排出 500 毫升热水。“☕”按钮闪烁。



8 要停止排出热水，可以按下“☕”按钮。
清空器皿。

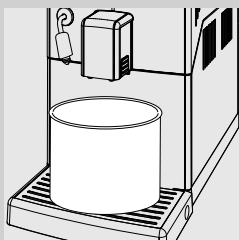

9 在咖啡流出口下放置器皿。



10 按下“☕”按钮冲泡咖啡。

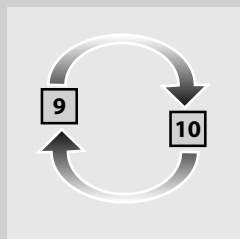

11 重复步骤 9 至 10，然后以步骤 12 继续。

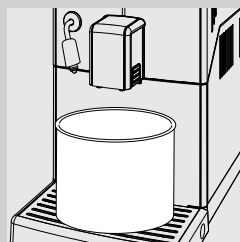

12 清空器皿。咖啡机已准备就绪。



请注意：
如果“CALC CLEAN”橙色指示灯未熄灭，您仍需对咖啡机尽早除垢。

操作面板警告

警示信号



闪烁

咖啡机正在执行以下操作之一：

- 预热
- 自动冲洗。



“☕”恒亮“⌵”和“⚠”闪烁

咖啡机需要为回路上水。按下“☕”按钮。按下之后，按钮关闭。“⌵”和“⚠”指示灯闪烁，同时回路上水，然后在完成上水之后关闭。



恒亮

咖啡机已作好冲泡咖啡的准备。

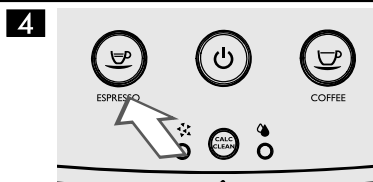

慢闪

咖啡机正在冲泡 1 杯意式浓缩咖啡。



慢闪

咖啡机正在冲泡一杯咖啡。



快速双闪

咖啡机正在冲泡 2 杯意式浓缩咖啡。

警示信号

7

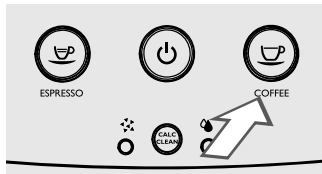

咖啡机正在冲泡两杯咖啡。

快速双闪

8

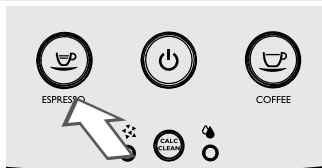

咖啡机正为预设意式浓缩咖啡冲泡量编程。

快闪

9

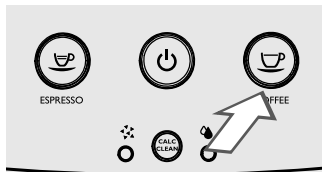

咖啡机正为预设咖啡冲泡量编程。

快闪

10



咖啡机处于排出蒸汽阶段。

慢闪

11



咖啡机处于热水排出阶段。

慢闪

12



向水箱注水。

恒亮

警示信号

13

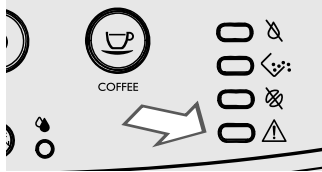

恒亮

将滴水盘和咖啡粉槽完全插入咖啡机，然后关闭服务门。

14

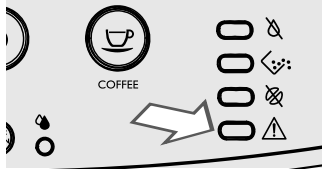

快闪

咖啡机重置导致咖啡冲泡器重置。

15



慢闪

插入咖啡冲泡器。

16



恒亮

清空咖啡粉槽。

17



闪烁

咖啡粉槽未插入咖啡机中。等待几秒钟，直到“”指示灯关闭，并且“”指示灯常亮。插入咖啡粉槽并关闭服务门。

18



恒亮

向咖啡豆槽内倒入咖啡豆，重新启动冲泡程序。当按下所选饮品的冲泡按钮时，指示灯关闭。

当出现这条警告消息时，可能排出蒸汽或热水。

警示信号

19

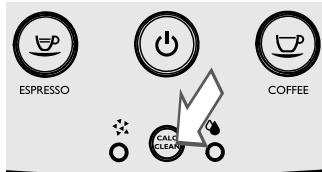

恒亮

您需要给咖啡机除垢。遵照本手册除垢章节中所述的步骤操作。

请注意，不给咖啡机除垢，会最终导致咖啡机停止正常工作。由此导致的维修不在质保范围内。

20

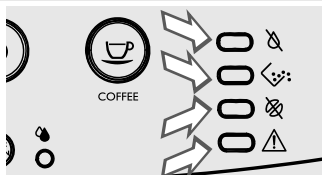

所有指示灯都同时闪烁

咖啡机故障。

关闭咖啡机。30 秒后重新开启咖啡机。重复此程序 2 至 3 次。

如果咖啡机无法启动，请拨打您所在国家的 Philips 热线（详细联系信息请见保修单）。

故障排查

本章总结了咖啡机最有可能发生的常见问题。若您无法按下表所列信息解决问题，请登录 www.philips.com/support 获取问题解答清单，或联系当地 Philips 热线。您可以通过随附保修手册或登录 www.philips.com/support 网站查询联系详情。

咖啡机故障描述	原因	解决方法
咖啡机无法启动。	咖啡机未连接至电网络，或电源开关处于“0”位置。	将咖啡机连接至电网络，将电源开关转至“1”位置
虽然没有排水，滴水盘已满。	有时，咖啡机会自动将水排至滴水盘，以便冲洗回路，确保咖啡机获得最佳性能。	这属于正常情况。
咖啡机上将会始终显示“  ”指示灯。	咖啡粉槽会随着机器的关闭而清空。	机器打开时，必须清空咖啡粉槽。
咖啡不够热。	杯子太凉。	用热水预热杯子。
咖啡没有足够的乳脂（参阅说明）*。	咖啡拼配不合适，咖啡并非新鲜烘焙或研磨过于粗糙。	改变咖啡拼配或根据“调整咖啡研磨器”章节的说明调整研磨设置。
无法取下咖啡冲泡器。	咖啡冲泡器位置错误。	启动咖啡机。关闭服务门。咖啡冲泡器会自动回到初始位置。
	咖啡粉槽处于插入状态。	卸下咖啡冲泡器之前先取出咖啡粉槽。
无法插入咖啡冲泡器。	咖啡冲泡器未处于止动位置。	确保，咖啡冲泡器处于止动位置，如“咖啡冲泡器的每周清洁”章节所述。
	齿轮马达未置于正确位置。	插入滴水盘和咖啡粉槽。关闭服务门。在未咖啡冲泡器的情况下启动咖啡机。齿轮马达移回到正确位置。关闭咖啡机并重新插入咖啡冲泡器，如“咖啡冲泡器的每周清洁”章节所述。
咖啡机研磨了咖啡豆，但没有冲泡咖啡（参阅说明）。	咖啡冲泡器脏污。	清洁咖啡冲泡器（请参阅“咖啡冲泡器的每周清洁”章节）。
	回路没有上水。	给回路上水（参阅“初次使用咖啡机”章节）。
	咖啡机自动调整分量时可能会出现此情况。	依照Saeco自动适配系统章节冲泡几杯咖啡。
	咖啡流出口脏污。	清洁咖啡流出口。

咖啡机故障描述	原因	解决方法
咖啡浓度太低（参阅说明）*。	咖啡机自动调整分量时可能会出现此情况。	依照Saeco自动适配系统章节冲泡几杯咖啡。
	陶瓷咖啡研磨器设为“粗磨”等级程度。	将陶瓷咖啡研磨器调节至较为“精致”的等级程度（参见“调节陶瓷咖啡研磨器”章节）。
咖啡冲泡很慢（参阅说明）*。	咖啡研磨颗粒过于精细。	改变咖啡拼配或根据“调整咖啡研磨器”章节的说明调整研磨程度。
	回路没有上水。	给回路上水（参阅“初次使用咖啡机”章节）。
	咖啡冲泡器脏污。	清洁咖啡冲泡器（请参阅“咖啡冲泡器的每周清洁”章节）。
咖啡流出口的咖啡水流过细。	咖啡流出口堵塞。	清洁咖啡流出口及其出口。
无法排出热水或蒸汽。	蒸汽/热水冲泡管出口堵塞。	用大头针疏通蒸汽冲泡管的出口。 进行此项操作前，务必确保咖啡机关闭并冷却。
除垢程序无法完成。	最可能的原因是冲洗水量不足。	按下 ON/OFF（开/关）按钮并按照“除垢程序中断”中的说明操作。

**请注意：**

(*) 若咖啡拼配改变或咖啡机首次安装，出现这种问题属于正常。在这种情况下，请等待咖啡机按Saeco自动适配系统章所述完成自我调整。

节能

待机

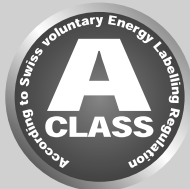

Philips 全自动意式浓缩咖啡机专为节能而设计，符合 A 级能效标签。

暂停 30 分钟后，机器会自动关闭。冲泡咖啡饮品之后，咖啡机将会执行冲洗程序。

待机状态时咖啡机耗电还不到 1 瓦时。
要使机器通电，检查咖啡机背面的电源开关置于“I”。
然后按下“”按钮。

如果热水器温度低，本咖啡机将执行冲洗程序。

技术规格

制造商有权对本产品的技术规格作出更改。

额定电压 - 额定功率 - 电源	查看服务门内部参数铭牌
外壳材料	耐热塑料
尺寸 (宽 x 高 x 深)	215 x 330 x 429 毫米 / 8.5 英寸 x 13 英寸 x 16.9 英寸
重量	7 千克 / 16 磅
电源线长度	800 - 1200 毫米 / 32-47 英寸
操作面板	前面板
杯具尺寸	最高 152 毫米 / 6 英寸
水箱	1.8 升 / 60.8 盎司 - 滴取式
咖啡豆槽容量	250 克 / 1 杯
咖啡粉槽容量	15
咖啡泵气压	15 巴
热水器	不锈钢式
安全装置	保险丝

保修与服务

保修

有关您产品保修的信息及相关条件，请查阅单独提供的保修手册。

服务

我们将尽最大努力，保证您对咖啡机感到满意。

如果尚未注册产品，请登录 www.philips.com/welcome 注册您购买的产品。注册后，我们就可以与您始终保持联系，并向您发送清洁和除垢提醒消息。

如果您需要服务或支持，请访问 Philips 网站 www.philips.com/support 或联系您所在国家的 Philips 热线。您可以通过单独提供的保修手册或登录 www.philips.com/support 网站查询联系详情。

订购维护产品

如果要进行清洁和除垢，请仅使用 Saeco 维护产品。产品在 Philips 在线商店 www.shop.philips.com/service（如在您所在国家可用）以及当地经销商或授权服务中心有售。

如果获取维护产品有任何困难，请联系您所在国家的 Philips 服务热线。

您可以通过随附保修手册或登录 www.philips.com/support 网站查询联系详情。

维护产品总览



- 除垢剂 CA6700



- INTENZA+ 滤水器芯 CA6702



- 润滑油 HD5061



- 维护套装 CA6706

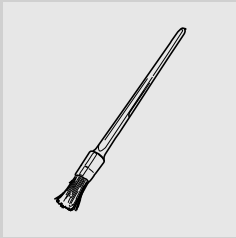

- 清洁刷 HD5084

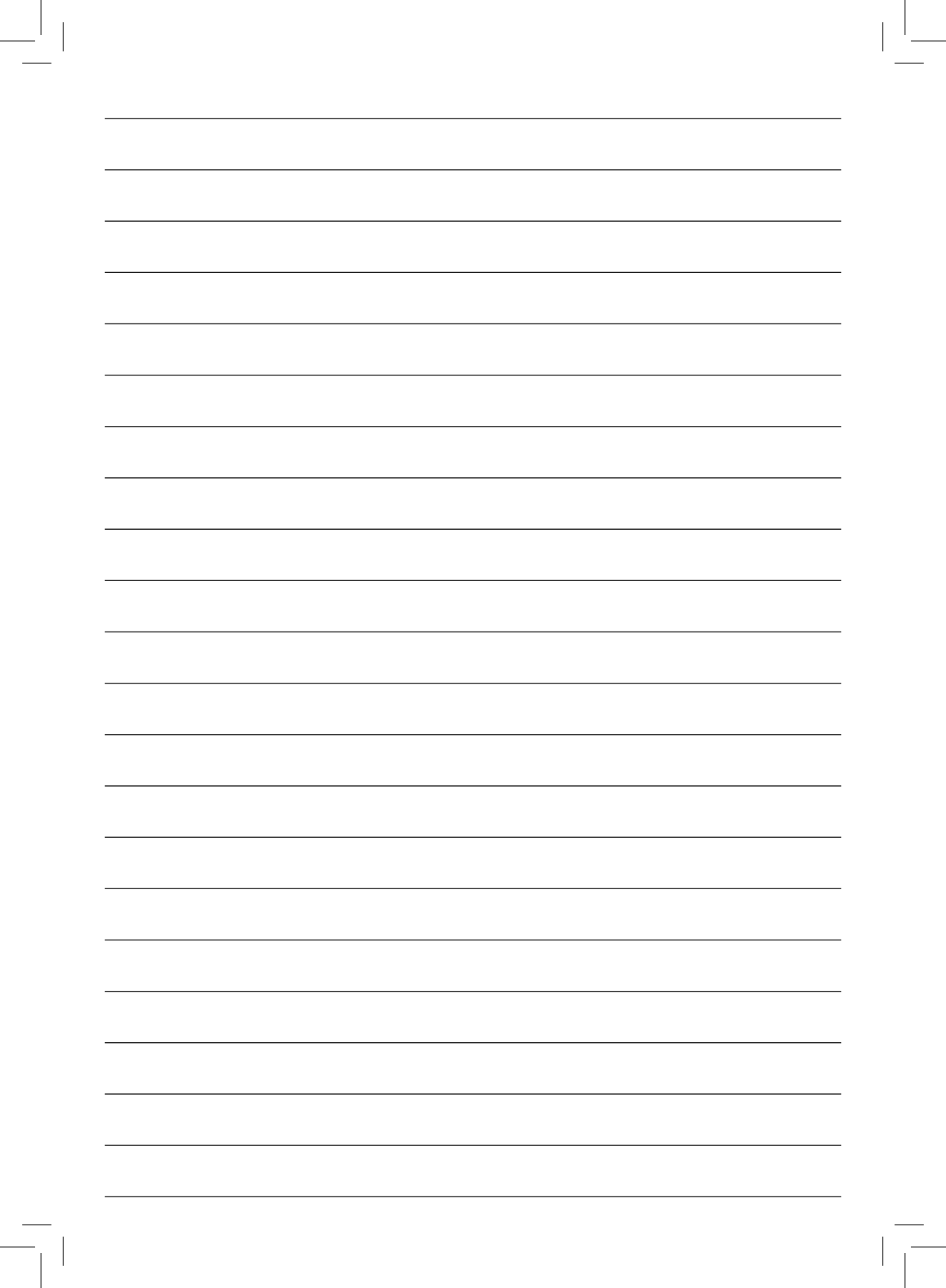

24

Rev.02 del 30-06-16



421946023292

24 CHN

制造商有权对本产品做出任何更改，恕不另行通知。



www.philips.com/welcome