

vtech®

HANDLEIDING

 Kidizoom®
SELFIECAM



© 2016 VTech
Alle rechten voorbehouden
Printed in China
91-003260-007 (NL)

Beste ouders,

Wij van VTech® weten dat een kind tot grootse dingen in staat is.

Daarom zijn al onze elektronische, educatieve producten speciaal ontworpen om het denkvermogen van kinderen te ontwikkelen en hen zo veel mogelijk te leren. Of het nu om vormen, kleuren, letters of cijfers gaat, alle VTech® producten maken gebruik van een geavanceerde technologie en een schat aan ervaring om kinderen aan te moedigen zo veel mogelijk uit zichzelf te halen. Als het gaat om leerzame, interactieve producten die vermaken en ontwikkelen, zien wij van VTech® het beste in uw kind.

Kijk voor meer VTech® producten op www.vtechnl.com

INLEIDING

Gefeliciteerd met uw aankoop van de **Kidizoom® Selfie Cam** van **VTech®**. Wij van **VTech®** doen ons uiterste best goede producten te maken die leuk en leerzaam zijn voor uw kind. Mocht u nog vragen of opmerkingen hebben, neemt u dan a.u.b. contact op met onze klantenservice. Telefoonnummer: (0031) (0)495-459123 / E-mail: klantenservice@vtechnl.com

De **Kidizoom® Selfie Cam** van **VTech®** is een supercoole gadget voor kids! Met deze compacte en lichtgewicht camera maak je foto's en video's met tal van te gekke bewerkingen en effecten. Gebruik de selfie stick om nog leukere foto's te maken samen met je vrienden! Kies verschillende kapsels en make-up effecten voor een compleet nieuwe look! Sluit de camera aan op een computer en upload je mooie foto's en filmpjes om ze te delen met je familie en vrienden.

INHOUD VAN DE DOOS

- 1 **VTech® Kidizoom® Selfie Cam** (met ingebouwde Li-ion-polymeer-accu*)
- 1 micro-USB kabel
- 1 selfie stick
- 1 draagkoord
- 1 handleiding

* De accu is niet vervangbaar.



WAARSCHUWING:

Alle verpakkingsmaterialen, zoals plakband, plastic, verpakkingsslotjes enz., maken geen deel uit van het product en dienen voor de veiligheid van uw kind te worden verwijderd.

Gooi de accu niet weg met het huisvuil. De accu kan gerecycled worden. Gooi deze daarom weg in de daarvoor bestemde containers voor klein chemisch afval.

Het speelgoed mag alleen aangesloten worden op een Klasse II apparaat (gekenmerkt door het volgende symbool ).

FUNCTIES

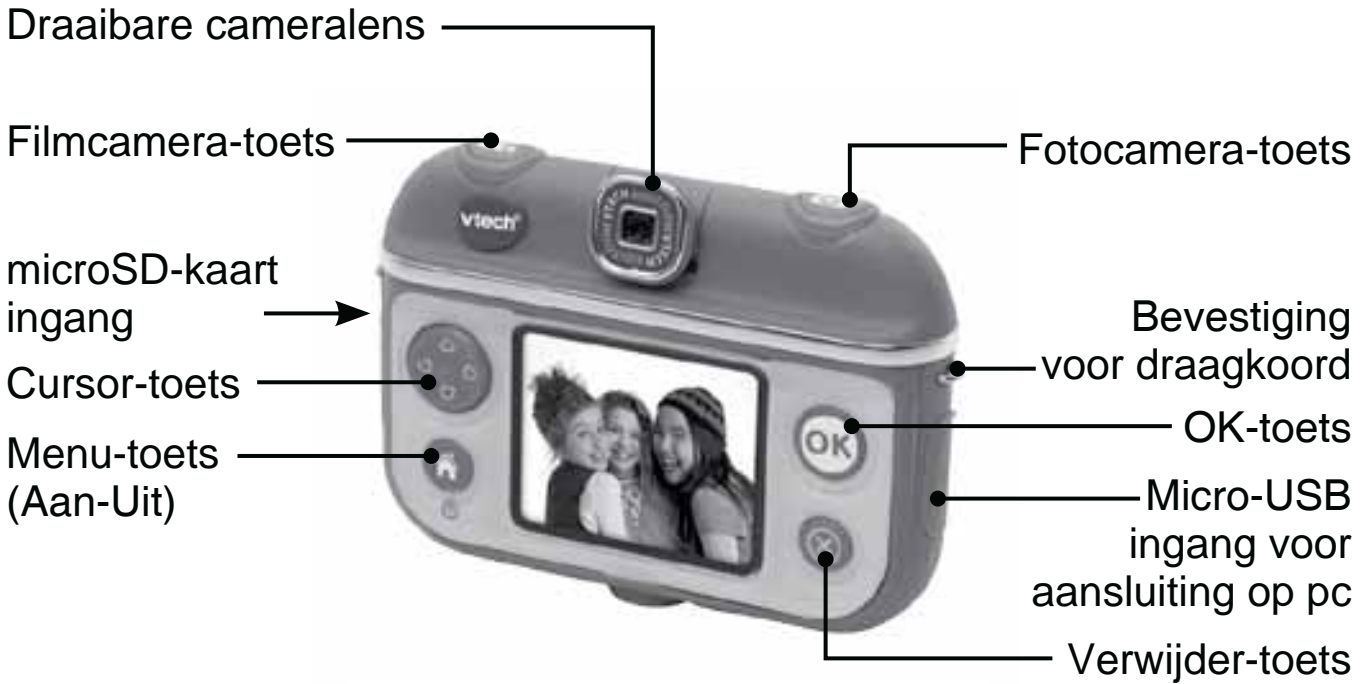

Let op: De speaker bevindt zich aan de achterkant van de Selfie Cam.

Accu-schakelaartje

Verschuif het accu-schakelaartje naar , om de camera volledig uit te zetten. Verschuif het schakelaartje naar  om de camera aan te zetten en de accu op te kunnen laden.

Let op: Bij dagelijks gebruik is het niet nodig om het accu-schakelaartje naar  (UIT) te zetten. Zet de camera alleen uit wanneer deze voor langere tijd niet zal worden gebruikt.

Fotocamera-toets

Gebruik deze toets om de fotocamera te activeren en foto's te maken.

Filmcamera-toets

Gebruik deze toets om de filmcamera te activeren en om te beginnen of stoppen met filmen.

Menu-toets (Aan/Uit)

Druk op deze toets om de camera aan te zetten. Houd de toets 2 seconden ingedrukt om de camera uit te zetten.

Druk, wanneer de camera aan staat, op de menu-toets om terug te gaan naar het hoofdmenu of een vorig submenu.

OK-toets

Druk op deze toets om een keuze of actie te bevestigen.

Tip: De OK-toets kan ook gebruikt worden om een foto te maken en om te beginnen of stoppen met filmen.

Verwijder-toets

Druk op deze toets om het gekozen bestand te verwijderen of om te stoppen met een activiteit.

Cursor-toets

Druk op deze toets om de cursor te bewegen en keuzes te maken.

microSD-kaart ingang

Plaats hier een microSD-kaart om het geheugen uit te breiden.

Micro-USB ingang

Sluit de bijgesloten micro-USB kabel aan op deze ingang om de camera aan te sluiten op een pc en bestanden over te zetten of om de accu op te laden.

Camera-toets (selfie stick)

Gebruik deze toets, wanneer de Selfie Cam is bevestigd op en verbonden is met de selfie stick, om foto's te maken of video-opnames te starten of stoppen.

Verbindingskabeltje (selfie stick)



Sluit dit kabeltje aan in de micro-USB ingang van de Selfie Cam om verbinding te maken met de selfie stick.

SPECIFICATIES

Scherm	1.41" Kleuren lcd-scherm
Fotoresolutie	640X480 (0.3 MP)
Videoresolutie	640X480 (alleen bij gebruik van een microSD-kaart. Video-effecten worden niet ondersteund) 320X240 (standaard-instelling) 160X120
Scherpstellen	45 cm- ∞
Opslagcapaciteit (Gebaseerd op een geheugenkaart van 2GB)	Foto's: 13.100 Video (160X120): 30 minuten (5+ bestanden) Video (320X240): 30 minuten (2+ bestanden) Video (640X480): 15 minuten (1 bestand) LET OP: De bovengenoemde aantallen zijn schattingen, de werkelijke capaciteit is afhankelijk van de opnameomstandigheden.
Intern geheugen	128MB intern geheugen (gedeeld met programma data, het werkelijke geheugen beschikbaar voor opslag zal minder zijn)
microSD	microSD / microSDHC-kaart (niet inbegrepen) met een capaciteit van 1 GB tot 32 GB aanbevolen.
Bestandsformaten	Foto's: Standard Baseline JPEG Video: AVI (Motion JPEG)
Ondersteunde hardware	micro-USB kabel 2.0 voor computer-verbinding en opladen van accu (inbegrepen)
Accu	Oplaadbare Li-ion-polymeer-accu (accu is niet vervangbaar)

Optimale gebruiks- en oplaadtemperatuur	0-40°C
---	--------

Let op:

Zorg ervoor dat de rubberen klepjes de micro-USB ingang en de microSD-kaart ingang goed afsluiten wanneer deze niet gebruikt worden.



OPSLAGCAPACITEIT

		0.3 MP foto's	Video in 160X120 (minuten)	Video in 320X240 (minuten)	Video in 640X480 (minuten)
Intern geheugen		600	6	2.5	N/A
microSD- kaart	2GB	17.400	160	65	17
	4GB	34.800	320	130	34
	8GB	69.600	640	260	68
	16GB	139.200	1280	520	136
	32GB	278.400	2.560	1.040	272

LET OP: De bovengenoemde aantallen zijn schattingen, de werkelijke capaciteit is afhankelijk van de opnameomstandigheden.

De videolengte-limiet is 30 minuten (of 2 GB) per bestand bij gebruik van een microSD-kaart.

STARTEN

Verschuif het accu-schakelaartje aan de onderkant naar de AAN-positie  om de camera te gebruiken. Wanneer het accu-schakelaartje op de UIT-positie  staat, kan de camera niet opgeladen worden en kan er niet met de camera worden gespeeld.

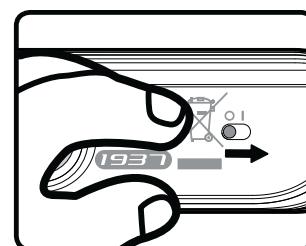



Let op: Bij dagelijks gebruik is het niet nodig om het accu-schakelaartje op de UIT-positie te zetten. De accu van de camera zal bij aankoop voor een klein deel opgeladen zijn, maar we raden aan om de accu eerst volledig op te laden voordat er met de camera gespeeld wordt. Het volledig opladen van de accu duurt ongeveer 3 uur.

Accu opladen

Let op: Uitvoering door een volwassene vereist.

Sluit de camera aan op een computer met behulp van de bijgesloten micro-USB kabel om de accu op te laden.

- Zorg ervoor dat het accu-schakelaartje op de AAN-positie staat voordat u het opladen start.
- Open het rubberen klepje van de micro-USB ingang aan de zijkant van de camera.
- Plaats de micro-USB kabel (smalle uiteinde) in de USB ingang van de camera.
- Plaats het brede uiteinde van de USB kabel in de USB ingang van een computer. Een USB ingang wordt meestal aangeduid met dit symbool .
- Wanneer de camera op de juiste manier is aangesloten, zal het opladen-icoontje op het scherm verschijnen .
- Controleer regelmatig het oplaadproces.
- Wanneer de accu volledig is opgeladen, zal er gedurende een korte tijd een bericht op het scherm verschijnen, daarna zal het scherm automatisch uitschakelen. Koppel de camera los van de computer.

Let op: Het duurt ongeveer 3 uur om de accu volledig op te laden. De werkelijke oplaadtijd is afhankelijk van de stroomtoevoer, het huidige accuniveau en de omgevingstemperatuur waarin de accu wordt opgeladen. De optimale oplaad- en gebruikstemperatuur is 0°C - 40°C. Wanneer de camera langer dan 3 uur nodig heeft om op te laden, raden wij aan een andere USB stroomtoevoer (ingang) te gebruiken.

Accu-gebruikstijd



De gebruikstijd van de accu tussen twee oplaadmomenten is afhankelijk van hoe er wordt gespeeld met de camera. Wanneer de camera intensief gebruikt wordt, zal de accu eerder leegraken. Sommige activiteiten, zoals foto's en video's maken, zullen meer stroom verbruiken. Bij normaal gebruik zal de accu ongeveer een dag meegaan en bij continu gebruik, waarbij foto's en video's gemaakt worden, zal de accu ongeveer 2,5 uur meegaan. Wanneer het accuniveau te laag is, zal de camera niet meer aan gaan totdat deze is opgeladen.

Automatische uitschakeling

Om de accu te sparen, schakelt de **Kidizoom® Selfie Cam** automatisch uit wanneer deze voor korte tijd niet geactiveerd wordt. Wanneer er

gefilmd wordt, zal de camera niet automatisch uitschakelen totdat de opname gestopt is.

Onderhoud accu

- Laad de accu regelmatig op om deze optimaal te laten presteren, zelfs wanneer de camera niet gebruikt wordt. Laad de accu ten minste één keer in de 6 maanden op.
- Verschuif het accu-schakelaartje naar de UIT-positie  wanneer de camera voor langere tijd niet wordt gebruikt. Verschuif het accu-schakelaartje naar de AAN-positie  voordat u de accu gaat opladen.

Attentie

Onjuist gebruik van een accu kan ertoe leiden dat deze barst en een brand of een chemische brandwond veroorzaakt. Lees a.u.b. onderstaande voorzorgsmaatregelen:

- Demonteer een accu nooit.
- Beschadig de accu niet en stel de accu niet bloot aan hoge druk, laat de accu niet vallen en ga er niet op staan.
- Voorkom kortsluiting.
- Zorg ervoor dat de accu niet blootgesteld wordt aan hoge temperaturen en gebruik de accu niet in de buurt van een warmtebron. Laat de accu niet voor langere tijd in direct zonlicht liggen.
- Gooi de accu niet weg in vuur of in de natuur.
- Gebruik nooit een beschadigde of lekkende accu.
- Houd de accu buiten het bereik van kinderen.
- Zorg ervoor dat de accu niet in contact komt met vocht of water.
- Ouders dienen de micro-USB kabel, de behuizing van de camera en andere delen regelmatig te controleren op beschadigingen. In geval van een beschadiging mag de camera of de micro-USB kabel niet meer gebruikt worden totdat de beschadiging op de juiste manier hersteld is of de kabel vervangen is.
- Wanneer u merkt dat de tijd tussen twee oplaadmomenten beduidend korter is dan normaal (bij hetzelfde gebruik), kan de levensduur van de accu ten einde lopen. Gooi de accu weg bij het klein chemisch afval zoals beschreven wordt in deze handleiding. De levensduur van de accu varieert per accu en is afhankelijk van hoe de camera bewaard en gebruikt wordt en in welke omgeving hij gebruikt wordt.

Milieu

Verwijdering van batterijen, accu's en product



Het symbool van een doorgekruiste container geeft aan dat het product en de batterijen of accu's niet met het normale huisafval mogen worden weggegooid omdat deze stoffen bevatten die schadelijk kunnen zijn voor het milieu en de gezondheid. Lever het product en/of de batterijen/accu's aan het eind van hun levenscyclus in bij een officieel aangewezen inzamelpunt.

Win advies in bij de plaatselijke autoriteiten voor informatie over speciale plaatsen voor Klein Chemisch Afval (K.C.A.), waar u gebruikte batterijen, accu's en/of producten kunt inleveren.

De chemische symbolen Hg, Cd of Pb geven aan dat het kwik- (Hg), cadmium- (Cd) of loodgehalte (Pb) in de batterij hoger is dan de referentieniveaus in de Richtlijn 2006/66/EC.



De balk geeft aan dat het product na 13 augustus 2005 op de markt werd gebracht.



Help het milieu door uw product, batterijen en/of accu's op een verantwoordelijke manier weg te gooien.

Kijk voor meer informatie op:
www.stibat.nl

SNEL STARTEN

Bevestigen en aansluiten van de Selfie Cam op de selfie stick

1. Monteer de Selfie Cam op de selfie stick. Zorg ervoor dat de schroefopening van de Selfie Cam op de schroefknop van de selfie stick geplaatst wordt. Draai de Selfie Cam op de selfie stick met de klok mee om de camera te bevestigen.



2. Plaats het uiteinde van het verbindingskabeltje in de micro-USB ingang van de Selfie Cam om verbinding te maken met de selfie stick.

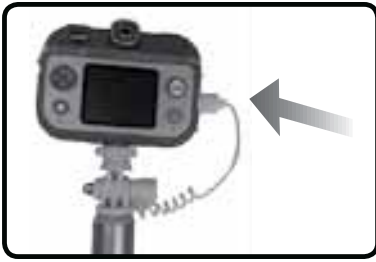

3. Wanneer de **Kidizoom® Selfie Cam** op de juiste manier is bevestigd en aangesloten op de selfie stick, kun je de camera-toets op de selfie stick gebruiken om foto's te maken of video-opnames te starten of stoppen.
4. Trek de uitschuifbare stick aan de hoekinstelling-arm naar buiten om de selfie stick te verlengen. Duw de uitschuifbare stick terug naar binnen om de stick korter te maken.
5. Maak de hoekinstelling-hendel los en draai de camera naar de gewenste invalshoek. Draai de hoekinstelling-hendel vast nadat je de gewenste invalshoek hebt gekozen.

LET OP:

- Let op je omgeving wanneer je de selfie stick gaat verlengen.
- Schuif de selfie stick naar binnen en maak het verbindingskabeltje los wanneer je de Selfie Cam niet gebruikt.

Draagkoord bevestiging

Stap 1:

Neem de kleine lus van het draagkoord en rijg deze door de opening achter het staafje aan de zijkant van de **Kidizoom® Selfie Cam**.



Stap 2:

Klik het draagkoord los en haal het uiteinde door de kleine lus heen.



Stap 3:

Trek het uiteinde stevig aan zodat het goed vastzit en klik vervolgens het koord weer vast.

**Stap 4:**

Herhaal stap 1-3 om het andere uiteinde van het draagkoord te bevestigen.



PLAATSSEN VAN DE microSD GEHEUGENKAART

De Kidizoom® Selfie Cam ondersteunt de onderstaande geheugenkaarten:

- microSD 
- microSDHC 

Het microSD logo en het microSDHC logo zijn handelsmerken van SD-3C, LCC.

- Zet de camera UIT.
- Open het rubberen klepje aan de zijkant van de camera.
- Plaats de microSD-kaart (niet inbegrepen) zoals op de volgende pagina wordt weergegeven. Wanneer de geheugenkaart wordt herkend door de camera, zal deze automatisch als standaard geheugen worden gebruikt.
- Plaats het rubberen klepje weer terug om de geheugenkaart te beschermen.

- De geheugenkaart kan weer verwijderd worden door deze een keer in te drukken.

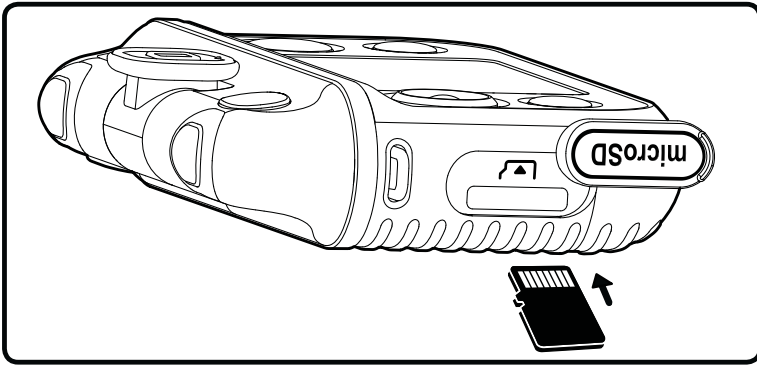

LET OP:

- Het is aanbevolen om de microSD-kaart te formatteren voor gebruik.
- Wanneer een geheugenkaart is geplaatst, zijn de gegevens die in het interne geheugen zijn opgeslagen niet zichtbaar. Deze zullen weer te zien zijn wanneer de geheugenkaart wordt verwijderd.
- Maak een backup van de gegevens die op de microSD-kaart staan, voordat deze in de **Kidizoom® Selfie Cam** gebruikt wordt.
- Zorg ervoor dat de **Kidizoom® Selfie Cam** altijd UIT staat voordat de geheugenkaart verwijderd wordt om eventueel dataverlies te voorkomen.

BEGINNEN MET SPELEN

Zorg ervoor dat het accu-schakelaartje in de AAN-positie  staat en laad de accu op voordat je begint met spelen.



Let op: Bij dagelijks gebruik is het niet nodig om het accu-schakelaartje naar de UIT-positie  te zetten.

Druk op de menu-toets (Aan-Uit)  om de camera aan te zetten.

Wanneer de camera voor de eerste keer gebruikt wordt, kun je de

gewenste taal kiezen. Druk omhoog of omlaag op de cursor-toets  om de taal te kiezen en druk op de OK-toets  om te bevestigen.

Vervolgens kun je de datum en de tijd instellen.

Druk omhoog of omlaag op de cursor-toets  om de dag, maand, jaar, uur en minuten te kiezen en druk op de OK-toets  om te bevestigen.

Je kunt de taal, datum en tijd op een later tijdstip wijzigen in het 'Instellingen'-menu.





Let op:

- Wanneer de accu bijna leeg is en de tijd niet meer weergegeven wordt, dien je de datum en tijd opnieuw in te stellen na het opladen.

SNEL VAN START

Foto's maken

Druk op de fotocamera-toets  om naar de foto-speelstand te gaan.

Druk op de OK-toets  of op de fotocamera-toets  om een foto te maken. Druk naar links of rechts op de cursor-toets  om een foto-effect te kiezen.

Video's maken

Druk op de filmcamera-toets  om naar de video-speelstand te gaan. Druk op de OK-toets  of op de filmcamera-toets  om een filmopname te starten. Druk naar links of rechts op de cursor-toets  om een video-effect te kiezen.

Menu-toets

Vanuit het hoofdmenu heb je toegang tot alle activiteiten en functies van de **Kidizoom® Selfie Cam**. Druk op de menu-toets  om naar het hoofdmenu te gaan. Druk vervolgens naar links of rechts op de cursor-toets  om een activiteit te kiezen en druk op de OK-toets  om te bevestigen.



Er zijn 7 activiteiten waaruit je kunt kiezen:

1. Foto's 
2. Video's 
3. Afspelen 
4. Spellen 
5. Make-up studio 
6. Muzikale diashow 
7. Instellingen 

Bekijk de gemaakte foto's en video's

Selecteer het afspelen-icoontje in het hoofdmenu. De laatst gemaakte foto of video zal worden weergegeven. Druk omhoog of omlaag op de cursor-toets om naar het vorige of volgende bestand te gaan. Druk bij een foto of video op de verwijder-toets  om het gekozen bestand te verwijderen. Kies het vinkje \checkmark om te bevestigen. Om alle foto's en video's te verwijderen druk je omlaag op de cursor-toets in het 'Verwijder'-menu en volg je de instructies op het scherm om te bevestigen.

Houd de menu-toets 2 seconden ingedrukt om de camera uit te zetten. Wanneer de **Kidizoom® Selfie Cam** een paar minuten niet gebruikt wordt, zal deze ook automatisch uitschakelen.

AANSLUITEN OP DE COMPUTER

De **Kidizoom® Selfie Cam** is aan te sluiten op een PC of MAC computer met behulp van de bijgesloten micro-USB kabel. Eenmaal aangesloten, kun je bestanden uploaden naar en downloaden van je camera. Volg onderstaande stappen om de **Kidizoom® Selfie Cam** te verbinden met je computer.

- Open het rubberen klepje voor de USB ingang aan de zijkant van de **Kidizoom® Selfie Cam**.
- Plaats de micro-USB kabel (smalle uiteinde) in de micro-USB ingang van de camera.
- Plaats het brede uiteinde van de micro-USB kabel in de micro-USB ingang van een computer. Een USB ingang wordt meestal aangeduid met dit symbool .
- Er verschijnen twee verwisselbare schijven op de computer wanneer de camera is aangesloten. Eén schijf wordt 'VTech 1937' genoemd, onder deze verwisselbare schijf vind je al je opgeslagen bestanden. Wanneer er een geheugenkaart is geplaatst, zijn uitsluitend de bestanden op de geheugenkaart hier te vinden. Om de bestanden weer te geven die op het intern geheugen zijn opgeslagen, dien je de geheugenkaart te verwijderen. De andere verwisselbare schijf wordt 'VT SYSTEM' genoemd, hier staan de systeembestanden op en deze zijn niet toegankelijk.

LET OP: Koppel de camera nooit los wanneer er bestanden worden gedownload of geüpload. Volg de stappen die worden aangegeven om de hardware veilig los te koppelen van de computer wanneer je klaar bent.

Voorkom eventuele schade aan de Kidizoom® Selfie Cam:

- Zorg ervoor dat het rubberen klepje de micro-USB ingang volledig afsluit, wanneer de camera niet verbonden is met de computer, om eventuele schade te voorkomen.
- Plaats of verwijder de geheugenkaart niet wanneer de camera is aangesloten op de computer.
- Ontkoppel de camera nooit wanneer er bestanden worden gedownload of geüpload.
- Koppel de hardware altijd veilig los van uw computer.

Back-up maken van foto of video bestanden:

- Open de 'DCIM' map op de verwisselbare schijf 'VTech 1937'.
- Je foto's en video's worden geplaatst in submappen. Sleep en plaats de bestanden naar een andere map op de computer om een back-up te maken.

Foto's en video's overzetten naar de Kidizoom® Selfie Cam:

- Selecteer de foto's of video's die je wilt uploaden van de computer naar de camera.
- Open de 'DOWNLOAD' map op de verwisselbare schijf 'VTech 1937'. Sleep en plaats de foto's in de 'PHOTO' submap. Sleep en plaats de video's naar de 'VIDEO' submap.

LET OP:

- Plaats geen foto's of video's die gemaakt zijn met een ander cameramodel op de **Kidizoom® Selfie Cam**, deze bestanden worden mogelijk niet ondersteund.

SYSTEEMVEREISTEN VOOR AANSLUITING OP EEN COMPUTER:**PC Hardware vereisten:**

Processor: Pentium® 4 of hoger

Geheugen: 256MB RAM

300MB vrije schijfruimte

Monitor resolutie: 1024 x 768

Vrije USB-aansluiting

PC Software vereisten:

Microsoft® Windows® XP, Windows Vista®, Windows® 7, Windows® 8 of Windows® 10

Macintosh Hardware vereisten:

Macintosh Computer met een Intel processor

Geheugen: 512MB RAM

300 MB vrije schijfruimte

Vrije USB-aansluiting

Macintosh Software vereisten:

Mac OS X versie 10.6, 10.7, 10.8, 10.9, 10.10 of 10.11

De Microsoft® en Windows® logo's zijn geregistreerde handelsmerken van Microsoft Corporation in de Verenigde Staten en/of andere landen. Intel® en Pentium® zijn handelsmerken van de Intel Corporation in de Verenigde Staten en/of andere landen.

Macintosh en Mac logo's zijn handelsmerken van Apple Inc., in de Verenigde Staten en/of andere landen.

Alle overige handelsmerken zijn eigendom van de respectieve eigenaren.

ACTIVITEITEN

Foto's







Druk op de fotocamera-toets  of selecteer het Foto's-icoontje in het hoofdmenu om naar de foto-speelstand te gaan.

- Houd de camera goed vast, druk op de fotocamera-toets  of druk op de OK-toets  om een foto te maken.
- Druk naar links of rechts op de cursor-toets  om een foto-effect te kiezen. Of druk omlaag op de cursor-toets  om naar het foto-effecten menu te gaan en een effect te kiezen.
- De zelfontspanner activeert het aftellen voordat er een foto wordt gemaakt.
- Met behulp van de gezichtsherkenning kun je automatisch zelfportretten maken. Houd je gezicht voor de camera en deze zal vervolgens aftellen en een foto maken. Let op dat er voldoende omgevingslicht is en dat de camera in de juiste positie wordt gehouden om het gezicht te kunnen herkennen. Wanneer de camera geen gezicht herkent, zal deze alsnog automatisch aftellen en foto's maken.
- Druk omlaag op de cursor-toets  en kies 'Fotocollage' om een fotocollage te maken. Druk eerst naar links of rechts op de cursor-toets  om een foto-effect te kiezen en maak daarna foto's van jezelf en je vrienden totdat er een foto is gemaakt voor elk kader. Druk op de verwijder-toets  om te stoppen met deze activiteit.

Let op: Zet de zelfontspanner aan of uit in het instellingen-menu. Zie bladzijde 24 en 25 voor meer informatie.

Video's



Druk op de filmcamera-toets  of selecteer het Video's-icoontje in het menu om naar de video-speelstand te gaan.

- Druk op de filmcamera-toets  of druk op de OK-toets  om de filmopname te starten. Druk nogmaals om de filmopname te stoppen. Het afspelen-icoontje zal verschijnen zodra de opname is gestopt. Druk op de OK-toets  om de opname te bekijken. Druk tijdens het afspelen op de OK-toets  of op de filmcamera-toets  om het afspelen te onderbreken en direct weer een nieuwe filmopname te starten.
- Druk naar links of rechts op de cursor-toets  om een video-effect te kiezen.
- De zelfontspanner-functie activeert het aftellen voordat er een filmopname wordt gemaakt.



Let op: Zet de zelfontspanner aan of uit en pas de videoresolutie aan in het instellingen-menu. Zie bladzijde 24 en 25 voor meer informatie.

Afspelen

Selecteer het Afspelen-icoontje in het menu om je foto's en video's te bekijken.

- De laatst gemaakte foto of video zal worden weergegeven. Druk omhoog of omlaag op de cursor-toets  om het volgende of vorige bestand te bekijken.
- Kies een video en druk op de OK-toets  om deze af te spelen.
- Kies een foto en druk op de OK-toets  om de foto van dichtbij te bekijken. Gebruik de cursor-toets  om verschillende details van de foto te bekijken. Druk op de OK-toets  om de foto weer op normaal formaat te bekijken.
- Druk op de verwijder-toets  om naar het 'Verwijder'-menu te gaan. Gebruik de cursor-toets  om een keuze te maken en druk op de OK-toets  om je keuze te bevestigen.
- Druk tijdens het bekijken van een video naar links of rechts op de cursor-toets  om vooruit of terug te spoelen (snelheid: 1X, 2X of 4X). Druk op de OK-toets  om het filmpje te pauzeren of te hervatten.



Make-up studio

Er zijn twee activiteiten in de make-up studio: 'Kapsalon' en 'Make-up'. Druk naar links of rechts op de cursor-toets  om een activiteit te kiezen en druk daarna op de OK-toets  om de gekozen activiteit te starten.

Let op: De Make-up studio activiteiten ondersteunen alleen foto's die zijn genomen met deze activiteit (zorg ervoor dat je gezicht gelijk staat met de voorbeeldlijnen die je ziet op het scherm). Foto's die gemaakt zijn in de foto-speelstand of gedownload zijn van een computer kunnen hier niet gebruikt worden.

1. Kapsalon

In de kapsalon kun je verschillende kapsels, haardecoraties, brillen, oorbellen en kettingen uitproberen! Maak eerst een foto van jezelf.

Houd de voorbeeldlijnen gelijk met je gezicht en druk op de OK-toets  om een foto te maken. Of druk omhoog of omlaag op de cursor-toets  om te kiezen tussen de verschillende foto's. Druk op de OK-toets  om te bevestigen.





Tips voor het volgen van de voorbeeldlijnen:



















Zorg ervoor dat je ogen overeenkomen met het voorbeeld op het scherm en pas vervolgens de positie van de rest van je gezicht aan totdat alles gelijk staat met het voorbeeld dat je ziet op het scherm. Probeer je hele gezicht binnen de voorbeeldlijnen te houden. Wanneer de positie goed is, kijk je in de lens en druk je op de OK-toets om de foto te maken. Wanneer je een foto hebt gemaakt zal het 'Kapsalon'-menu in beeld verschijnen.

- Gebruik de cursor-toets  om een effect te kiezen en druk op de OK-toets om te bevestigen.



Let op: Om de standaard instelling van een effect te veranderen, druk je omhoog op de cursor-toets . Er zal een extra menu verschijnen waarmee de instellingen kunnen worden veranderd. Gebruik de cursor-toets  om een instelling te kiezen en druk op de OK-toets  om te bevestigen.

In onderstaand schema vind je de verschillende instellingen:



Effect	instelling	Omschrijving	Handeling
Kapsels 	Positie 	Verander de positie van je gekozen kapsel.	Gebruik de cursor-toets  om de positie van je gekozen kapsel te veranderen.
haar-decoratie 	Grootte 	Vergroot of verklein je gekozen haardecoratie.	Druk omhoog of omlaag op de cursor-toets  om de grootte van de haardecoratie te veranderen.
	Positie 	Verander de positie van je gekozen haardecoratie.	Gebruik de cursor-toets  om de positie van je gekozen haardecoratie te veranderen.
Bril 	Grootte 	Vergroot of verklein je gekozen bril.	Druk omhoog of omlaag op de cursor-toets  om de grootte van de bril te veranderen.
	Positie 	Verander de positie van je gekozen bril.	Gebruik de cursortoets  om de positie van je gekozen bril te veranderen.
Oorbellen 	Aanpassen 	Pas de afstand tussen je gekozen oorbellen aan.	Druk naar links of rechts op de cursor-toets  om de afstand tussen je oorbellen te veranderen.
	Positie 	Verander de positie van je gekozen oorbellen.	Gebruik de cursor-toets  om de positie van je gekozen oorbellen te veranderen.
Ketting 	Geen andere instellingen mogelijk.		



2. Make-up

Gebruik de verschillende make-up effecten voor een complete metamorfose! Voeg de effecten toe aan een nieuwe foto of een foto die je eerder hebt gemaakt. Je kunt kiezen uit de volgende make-up effecten: Oogschaduw, Blush, Lippenstift, Mascara en Feest make-up.





























Maak eerst een foto van jezelf. Houd de voorbeeldlijnen gelijk met je gezicht en druk op de OK-toets  om een foto te maken. Of druk omhoog of omlaag op de cursor-toets  om te kiezen tussen de verschillende foto's. Druk op de OK-toets  om te bevestigen.



- Gebruik de cursor-toets  om een effect te kiezen en druk op de OK-toets  om te bevestigen.

Let op: Om de standaard instelling van een effect te veranderen, druk je omhoog op de cursor-toets . Er zal een extra menu verschijnen waarmee de instellingen kunnen worden veranderd. Gebruik de cursor-toets  om een instelling te kiezen en druk op de OK-toets  om te bevestigen.

In onderstaand schema vind je de verschillende instellingen:

Effect	Instelling	Omschrijving	Handeling
Oog- schaduw 	Vorm 	Verander de vorm van je gekozen oogschaduw.	Druk naar links of rechts op de cursor-toets  om de vorm te veranderen.
	Aanpassen 	Pas de afstand aan tussen de oogschaduw op je linker- en rechteroog.	Druk naar links of rechts op de cursor-toets  om de afstand tussen de oogschaduw op je linker- en rechteroog te veranderen.
	Positie 	Verander de positie van je gekozen oogschaduw.	Gebruik de cursor-toets  om de positie van je gekozen oogschaduw te veranderen.

<p>Blush</p> 	<p>Vorm</p> 	<p>Verander de vorm van je gekozen blush.</p>	<p>Druk naar links of rechts op de cursor-toets  om de vorm te veranderen.</p>
	<p>Aanpassen</p> 	<p>Pas de afstand aan tussen de blush op je linker- en rechterwang.</p>	<p>Druk naar links of rechts op de cursortoets  om de afstand tussen de blush op je linker- en rechterwang te veranderen.</p>
	<p>Positie</p> 	<p>Verander de positie van je gekozen blush.</p>	<p>Gebruik de cursor-toets  om de positie van je gekozen blush te veranderen.</p>
<p>Lippenstift</p> 	<p>Vorm</p> 	<p>Verander de vorm van je gekozen lippenstift.</p>	<p>Druk naar links of rechts op de cursor-toets  om de vorm van de lippenstift te veranderen.</p>
	<p>Grootte</p> 	<p>Vergroot of verklein je gekozen lippenstift.</p>	<p>Druk omhoog of omlaag op de cursor-toets  om de grootte van de lippenstift te veranderen.</p>
	<p>Positie</p> 	<p>Verander de positie van je gekozen lippenstift.</p>	<p>Gebruik de cursor-toets  om de positie van je gekozen lippenstift te veranderen.</p>
<p>Mascara</p> 	<p>Aanpassen</p> 	<p>Pas de afstand aan tussen de mascara op je linker- en rechteroog.</p>	<p>Druk naar links of rechts op de cursortoets  om de afstand tussen de mascara op je linker- en rechteroog te veranderen.</p>
	<p>Positie</p> 	<p>Verander de positie van je gekozen mascara.</p>	<p>Gebruik de cursor-toets  om de positie van je gekozen mascara te veranderen.</p>

Feest make-up 	Positie 	Verander de positie van je gekozen feest make-up.	Gebruik de cursor-toets  om de positie van je gekozen feest make-up te veranderen.
---	---	---	--

Muzikale diashow



In de muzikale diashow kun je alle te gekke foto's die je hebt gemaakt, bekijken met grappige overgangen en achtergrondmuziek.

- Druk op de OK-toets  om de instellingen van de muzikale diashow te veranderen. Je kunt kiezen uit de volgende instellingen:

	Instellingen	Opties
1	Achtergrondmuziek	Muziek 1
		Muziek 2
		Muziek 3
		Muziek 4
		Muziek 5
		Muziek 6
		Uit
2	Dia snelheid	Langzaam
		Normaal
		Snel (standaard)
		Flipboek
3	Overgang	Uit
		Aan (standaard)
4	Shuffle - laat de foto's in willekeurige volgorde zien.	Uit
		Aan (standaard)

Spellen

De Kidizoom® Selfie Cam bevat 3 spellen; Toffe Taarten, Bezig Bijtje en Hongerig Monster. Selecteer het Spellen-icoontje  in het menu om naar de spellen-speelstand te gaan. Druk naar links of rechts op de

cursor-toets  om een spel te kiezen en druk op de OK-toets  om te bevestigen.

Toffe Taarten

De kok vindt het leuk om een speciale taart te maken en wil hiervoor verschillende ingrediënten gebruiken! Help haar bij het verzamelen van de ingrediënten die ze nodig heeft en zie aan het eind van het spel welke speciale taart ze kan maken. Beweeg de camera om de ingrediënten te zoeken, beweeg het vierkantje naar het gevraagde ingrediënt en druk op de OK-toets om te schieten.



Bezig Bijtje

De honingbij werkt elke dag hard om stuifmeel en nectar te verzamelen uit bloemen. Er zijn veel gevaren tijdens het avontuur van de honingbij! Help hem bij het verzamelen van stuifmeel en nectar uit de bloemen en probeer de obstakels onderweg te ontwijken! De honingbij zal continu naar beneden zweven naar de onderkant van het scherm. Druk op de OK-toets (of omhoog op de cursor-toets) om de honingbij omhoog te laten zweven en probeer, zonder obstakels te raken, zoveel mogelijk stuifmeel en nectar te verzamelen als je kunt.



Tijdens 'Vrij spelen' kun je maximaal 10 minuten blijven doorspelen. Verzamel zoveel mogelijk stuifmeel en nectar als je kunt om een topscore te behalen!

Hongerig Monster

Geef het hongerige monster te eten! Kijk naar de ingrediënten op het scherm en plaats de gevraagde ingrediënten op de juiste plek. Druk op de OK-toets om de ingrediënten te plaatsen in het veld. Plaats ze in de juiste volgorde om monstervoeding te maken. Wees wel voorzichtig, het plaatsen van ingrediënten op de verkeerde plek zal ruimte in beslag nemen en geen monstervoeding maken! Wanneer het veld vol is en geen ingrediënten meer geplaatst kunnen worden, is het spel afgelopen! In de normale speelstand is er een tijdslimiet, dus zorg ervoor dat het hongerige



monster eten krijgt voordat de tijd om is! Gebruik de cursor-toets om de ingrediënten te verplaatsen en druk op de OK-toets om ze te plaatsen. Tijdens 'Vrij spelen' kun je maximaal 10 minuten blijven doorspelen. Maak zoveel mogelijk monstervoeding als je kunt om een topscore te behalen.

Instellingen

Selecteer het Instellingen-icoontje in het menu om naar 'Instellingen' te gaan. Druk naar links of rechts op de cursor-toets om een item te kiezen en druk op de OK-toets om naar het instellingen-scherm te gaan. Wanneer de instelling is aangepast, druk je op de OK-toets om de instelling op te slaan. Druk vervolgens op de menu-toets om terug te keren.

Je kunt de volgende instellingen aanpassen:

Volume

Druk op de cursor-toets om het volume aan te passen en druk op de OK-toets om te bevestigen.

Zelfontspanner

Gebruik de cursor-toets om de zelfontspanner AAN of UIT te zetten. Wanneer deze AAN staat, zal er een afteltijd voor elke foto of video te zien zijn.

Let op: De zelfontspanner zal automatisch uitschakelen wanneer de **Kidizoom® Selfie Cam** UIT is gezet.

Geheugen

Bekijk hier het geheugen (intern of microSD-kaart) dat beschikbaar is of kies ervoor om het geheugen te formatteren of een fabriek-reset uit te voeren. Volg de instructies op het scherm wanneer je het geheugen wilt formatteren of een fabriek-reset wilt uitvoeren.

Let op:

- Bij het formatteren zullen alle bestanden van het geheugen gewist worden, inclusief alle foto's en video's die je hebt gemaakt.
- Wanneer een geheugenkaart is geplaatst, zijn de gegevens die in het interne geheugen zijn opgeslagen niet zichtbaar. Deze zullen weer te zien zijn wanneer de geheugenkaart wordt verwijderd.
- Wanneer het interne geheugen van de **Kidizoom® Selfie Cam** bijna vol is of wanneer de indexcijfers volledig zijn gebruikt, is het aan te raden om de bestanden van de camera over te zetten op een computer. Verwijder daarna de bestanden op het interne geheugen van de camera om ruimte vrij te maken.

Videoresolutie

Maak een keuze uit 3 opties:

160 X 120: De videoresolutie is lager waardoor je meer video's kunt opnemen en opslaan.

320 X 240: De videoresolutie is hoger waardoor je minder video's kunt opnemen en opslaan.

640 X 480: De videoresolutie is het hoogst, maar je kunt minder video's opnemen en opslaan.

Let op:

- Om video's op te nemen met een resolutie van 640x480 dient een geheugenkaart geplaatst te zijn.
- Alleen de 320x240 en 160x120 videoresoluties ondersteunen video-effecten.

Frequentie

Je kunt de frequentie instellen op 50Hz voor gebruik in Europese landen of op 60 Hz voor gebruik in Amerika en Canada. Wanneer de verkeerde frequentie is ingesteld, kan dit 'flikker'-effecten op de foto's en filmpjes veroorzaken. Wanneer je internationaal reist, kun je de frequentie handmatig aanpassen om een goede beeldkwaliteit te behouden.

Datum & Tijd

Hier kun je de datum en tijd instellen. Druk omhoog of omlaag op de cursor-toets om het gekozen veld te wijzigen. Druk naar links of rechts op de cursor-toets om een ander veld te kiezen en druk op de OK-toets om je instellingen op te slaan.

Taal

Hier kun je de taal instellen van de Selfie Cam.

ONDERHOUD EN VERZORGING

1. Zorg ervoor dat het rubberen klepje dat voor de micro-USB ingang zit de ingang volledig afsluit, wanneer de camera niet verbonden is met de computer, om eventuele schade te voorkomen.
2. Maak de camera a.u.b. alleen schoon met een vochtige en niet met een natte doek.
3. Leg de camera niet voor langere tijd in de felle zon of in de buurt van een andere warmtebron.
4. Laat de camera niet op harde oppervlakken vallen en stel deze niet bloot aan vocht of water.
5. Reinig de camera niet met bijtende schoonmaakmiddelen. Blaas of veeg met een zachte doek over de lens om deze schoon te maken.

WAARSCHUWING

Als gevolg van een bestaande aandoening, heeft een zeer klein percentage mensen kans op een epileptische aanval of het buiten bewustzijn raken wanneer zij kijken naar bepaalde typen kleuren of patronen, voornamelijk wanneer deze voorkomen op beeldschermen.

Omdat **VTech**[®] niet verantwoordelijk is voor eventuele risico's raden wij de ouders aan om toezicht te houden wanneer de kinderen videospelletjes spelen. Wanneer het kind duizeligheid, verminderd of veranderend gezichtsvermogen, desoriëntatie of stuip trekkingen vertoont, laat het kind direct stoppen met spelen en raadpleeg een arts.

Attentie: Te dicht op een beeldscherm zitten voor een langdurig tijdbestek kan vermoeidheid en ongemak veroorzaken. We raden dan ook aan dat kinderen na ieder uur spelen/televisiekijken een pauze nemen van 15 minuten.

PROBLEMEN OPLOSSEN

Klachten zoals geen beeld, geen geluid of de camera doet helemaal niets, hebben vaak te maken met onjuiste instellingen. De **Kidizoom**[®] **Selfie Cam** is in vele gevallen niet defect. Probeer de volgende mogelijkheden:

Probleem	Oplossing
De camera werkt niet meer	<ol style="list-style-type: none">1. Verschuif het accu-schakelaartje naar UIT en wacht 30 seconden.2. Verschuif het accu-schakelaartje naar AAN en druk op de menu-toets om de camera aan te zetten. De camera zou nu moeten werken.3. Laad de accu nogmaals op wanneer de camera nog niet werkt. (Bekijk bladzijde 6 en 7 voor meer informatie)
De weergave op het scherm is abnormaal	<ol style="list-style-type: none">1. Verschuif het accu-schakelaartje naar UIT en wacht 30 seconden.2. Verschuif het accu-schakelaartje naar AAN en druk op de menu-toets om de camera aan te zetten. De weergave op het scherm zou nu normaal moeten zijn.

<p>Gemaakte foto is onduidelijk</p>	<ol style="list-style-type: none"> 1. Zorg voor een goede belichting in de omgeving waar de foto gemaakt wordt. 2. Controleer of de cameralens schoon is. Bekijk de informatie op bladzijde 25 wanneer de lens vuil is.
<p>Geen verbinding met pc</p>	<ol style="list-style-type: none"> 1. Controleer de verbinding van de micro-USB kabel tussen de camera en de pc en bekijk bladzijde 14 voor meer informatie. 2. Verschuif het accu-schakelaartje naar UIT en wacht 30 seconden. Verschuif het accu-schakelaartje naar AAN en verbind de camera opnieuw met de pc.
<p>De gedownloade video's en foto's kunnen niet worden bekeken.</p>	<p>Zorg ervoor dat gedownloade bestanden in de juiste map staan op de Kidizoom® Selfie Cam. Foto's dienen in de 'DOWNLOAD/PHOTO' map te staan. Video's dienen in de 'DOWNLOAD/VIDEO' map te staan. De Kidizoom® Selfie Cam ondersteunt alleen onderstaande bestandsformaten: Foto's in Standaard Baseline JPEG en video's in AVI (Motion JPEG) gemaakt door de Kidizoom® Selfie Cam.</p>

Wanneer de **Kidizoom® Selfie Cam** na het uitvoeren van bovenstaande stappen nog steeds niet naar behoren functioneert, neemt u dan a.u.b. contact op met onze klantenservice.

Telefoonnummer (0031) (0)495-459123

E-mail: klantenservice@vtechnl.com

KIDIZOOM® SELFIE CAM VEELGESTELDE VRAGEN

Vraag 1:

Ik heb een **VTech® Kidizoom® Selfie Cam** gekocht, maar deze werkt niet op mijn PC; Mijn PC zoekt naar een driver. Ik heb het nagezocht op het internet, maar kan geen **VTech®** camera driver vinden. Wat kan ik doen?

Antwoord:

Er is geen aparte driver nodig voor de **Kidizoom® Selfie Cam**. De camera gebruikt de standaard "Mass Storage Driver" die standaard aanwezig is

op computers met Windows® besturingssystemen, zoals Windows® 2000 Service Pack 3 (inclusief Windows® XP en Vista en recentere versies) en bij een Mac OS® 9.0 en hoger. Als uw computer deze OS specificaties bezit en nog steeds zoekt naar een driver, neem contact op met uw PC fabrikant voor verdere hulp. Voor eerdere besturingssystemen die niet over deze “Mass Storage Driver” beschikken, is een upgrade van het besturingssysteem noodzakelijk. Wij raden u aan nogmaals contact op te nemen met uw PC fabrikant.

Vraag 2:

Wat is de ISO waarde (lichtgevoeligheid) van de **Kidizoom® Selfie Cam**?

Antwoord:

De **Kidizoom® Selfie Cam** maakt gebruik van een auto-ISO waarde. De camera past automatisch de lichtgevoeligheid aan, waardoor de kwaliteit optimaal wordt.

Vraag 3:

Mijn **Kidizoom® Selfie Cam** gaat aan maar gaat meteen weer uit.

Antwoord:

Zorg ervoor dat het accu-schakelaartje op de AAN positie staat en de accu is opgeladen.

Vraag 4:

Waarom zijn mijn foto's korrelig of wazig? Is er iets wat ik kan doen om de fotokwaliteit te verbeteren?

Antwoord:

In een slecht verlichte omgeving gaat de sluitertijd omlaag voor een langere belichting. Het nadeel is dat elke beweging in het beeld of door het vasthouden van de camera, kan resulteren in wazigheid. Hierdoor is het belangrijk om tijdens het fotograferen de **Kidizoom® Selfie Cam** goed stil te houden. Daarnaast zal de sensor van de **Kidizoom® Selfie Cam** bij weinig licht contouren bijwerken zodat ze beter tegen de donkere achtergrond zichtbaar zijn. Indien de contouren blokkerig overkomen, is het aan te raden de omgeving beter te verlichten.

Vraag 5:

Waarom zijn mijn video's korrelig of wazig wanneer ik ze op een computerscherm bekijk? Is er iets wat ik kan doen om de beeldkwaliteit te verbeteren?

Antwoord:

Controleer of de videospeler op uw computer ingesteld staat om de originele resolutie van de video af te spelen. Wanneer de video's bekeken worden op een vergroot scherm, zal dit resulteren in een lagere kwaliteit van de weergave.

Daarnaast kan de videoresolutie van de **Kidizoom® Selfie Cam** worden aangepast naar 640 x 480. De videokwaliteit van deze optie is hoger dan de optie 320 x 240 of 160 x 120.

Vraag 6:

Kun je een groep foto's in één keer wissen of moeten ze één voor één van de camera worden verwijderd?

Antwoord:

Wanneer je de **Kidizoom® Selfie Cam** verbindt met de computer kun je meerdere foto's selecteren en tegelijkertijd wissen.

Vraag 7:

Als je per ongeluk foto's wist door te formatteren, is er dan een manier om ze terug te halen?

Antwoord:

Helaas is het niet mogelijk om gewiste foto's terug te halen wanneer er is geformatteerd. Er is software van derden beschikbaar die de mogelijkheid biedt om verwijderde foto's/bestanden terug te halen. Wij kunnen het gebruik hiervan echter niet aanraden.

Vraag 8:

Ik probeer mijn foto's over te zetten naar mijn PC. Ik heb de apparaten volgens de instructies met elkaar verbonden (Verbind de micro-USB kabel van de camera naar de PC) en de nieuwe externe schijf verschijnt. Maar de foto's worden niet automatisch gedownload. Is er iets dat ik moet opstarten om de foto's gedownload en opgeslagen te krijgen?

Antwoord:

Het overzetten van de foto's gebeurt niet automatisch. Wanneer u de micro-USB kabel met de computer hebt verbonden, verschijnt de externe schijf. Deze driver kan geopend worden; kijk in de map 'DCIM' en daar zult u de foto's vinden die gemaakt zijn met de **Kidizoom® Selfie Cam**. Bovendien, als u gedownloade plaatjes of foto's op de camera wilt bekijken, kunt u de bestanden overzetten door de JPEG fotobestanden in de map 'DOWNLOAD/PHOTO' te plaatsen.

Let op: Zet geen foto's of afbeeldingen over naar de **Kidizoom® Selfie Cam** die met een andere camera zijn gemaakt. Deze kunnen vaak niet of niet juist worden weergegeven.

ACCU VERWIJDEREN

De accu verwijderen bij het weggooien van het product.

Let op: Onderstaande stappen dienen op een veilige manier uitgevoerd te worden door een volwassene. Wij raden aan om beschermende handschoenen te dragen voor het geval de accu lekt.

1. Verschuif het accu-schakelaartje naar UIT .

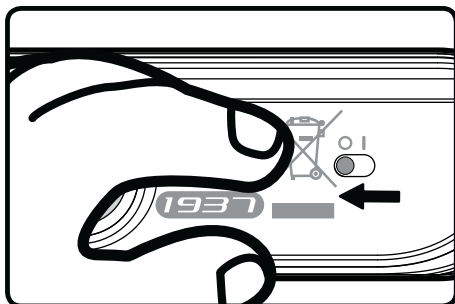

2. Verwijder het doorzichtige beschermingsplaatje aan de voorzijde van de Selfie Cam. Gebruik indien nodig gereedschap om het los te krijgen. We raden aan om het beschermingsplaatje vanaf een bovenhoek te verwijderen.

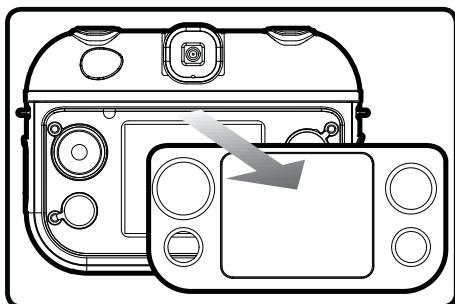

3. Verwijder de toetsen die hieronder staan afgebeeld.

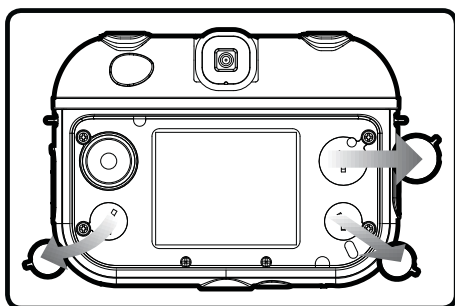

4. Gebruik een schroevendraaier om de zes schroeven los te draaien en het afdekplaatje te verwijderen.

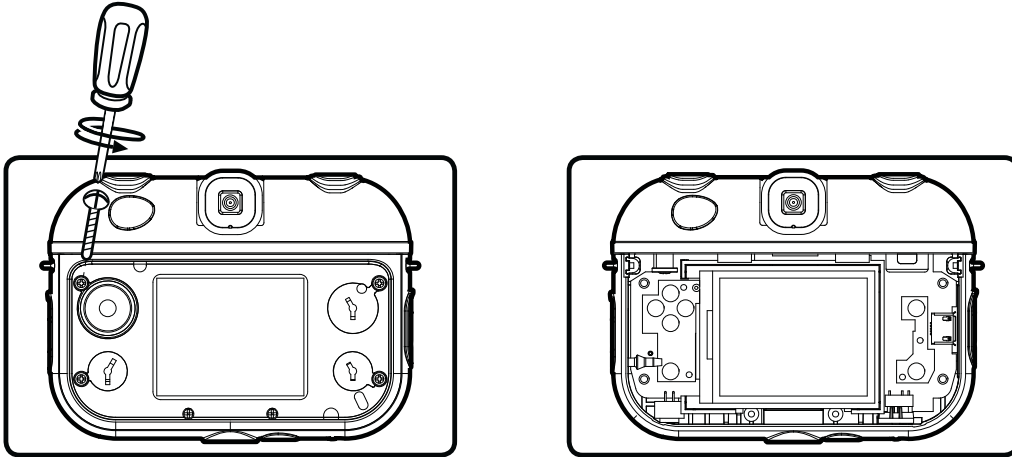

5. De Selfie Cam kan nu gedemonteerd worden. Verwijder vervolgens het printplaatje. Aan de achterzijde van het printplaatje zit de accu bevestigd.
6. De accu is zilver van kleur en er zitten twee kabeltjes aan verbonden, het rode kabeltje (+) en het zwarte kabeltje (-).
7. Trek aan de accu zodat beide kabeltjes losgekoppeld worden.

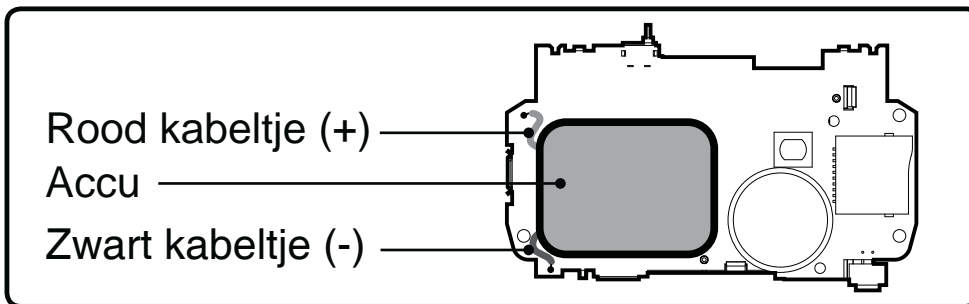

- Let op:** Knip de kabeltjes niet tegelijkertijd door met een schaar, scherp voorwerp of een ander voorwerp dat elektriciteit kan geleiden.
8. Gooi de accu weg bij het klein chemisch afval wanneer de accu uit de camera is verwijderd.

Attentie:

- Beschadig de accu niet.
- Zorg ervoor dat de kabeltjes van de accu elkaar niet kunnen raken.
- Verbind de uiteinden van de kabeltjes van de accu niet met andere elektriciteitsgeleiders.
- Stel de accu niet bloot aan direct zonlicht of hoge temperaturen.
- Gebruik nooit een beschadigde accu in een product.

BELANGRIJKE MEDEDELING:

Het ontwerpen en ontwikkelen van educatief speelgoed gaat gepaard met een verantwoordelijkheid die wij bij **VTech**[®] uitermate serieus opvatten. Wij zetten ons volledig in om er zeker van te zijn dat de informatie, die de kern van ons product is, zeer nauwkeurig en accuraat is. Het kan echter gebeuren dat er fouten voorkomen. Het is voor u van belang om te weten dat wij volledig achter onze producten staan en u aanmoedigen contact op te nemen met onze klantenservice indien u problemen heeft met, of suggesties heeft voor onze producten. Wij staan u dan graag te woord.

Telefoonnummer: (0031) (0)495-459123

E-mail: klantenservice@vtechnl.com

Let op: Bewaar de handleiding, deze bevat belangrijke informatie over het product.





VTech Electronics Europe B.V.

Deze garantie wordt u, als extra voordeel, aangeboden door VTech Electronics Europe B.V. en heeft geen invloed op uw wettelijke rechten krachtens de toepasselijke nationale wetgeving.

VTech Electronics Europe B.V. staat garant voor de kwaliteit van het door u gekochte product. Bewaar het garantieformulier (volgende pagina) samen met het aankoopbewijs. U heeft dan recht op 2 jaar volledige garantie onder de volgende voorwaarden:

- 1. De kwaliteit van het materiaal, en de techniek van het product worden bij normaal gebruik gedurende een periode van maximaal 2 jaar na aankoop door VTech Electronics Europe B.V. gegarandeerd.*
- 2. Mocht in deze periode toch een defect optreden, dan kunt u het product ter vervanging aanbieden bij de VTech® dealer waar u het product gekocht heeft.*
- 3. De betreffende vervanging vindt gratis plaats als de schade te wijten is aan de ondeugdelijkheid van materiaal of techniek.*
- 4. Indien de schade te wijten is aan ondeskundig gebruik, onbevoegde reparatie, verkeerde batterij installatie, verkeerde elektrische (adapter) installatie, breuk- en/of waterschade, lekkende batterijen of enig andere reden die aan de gebruiker wijtbaar is, dan vervalt deze garantie.*
- 5. Deze garantie is strikt persoonlijk en niet overdraagbaar. Deze garantie geldt alleen voor de Benelux landen.*



GARANTIEBEWIJS

Naam van het product: Kidizoom® Selfie Cam

Art.-Nr. #80-193723

Naam: _____

Straat en huisnummer: _____

Postcode en plaats: _____

Telefoonnummer: _____

E-mail adres: _____

Aankoopdatum: _____

*VTech Electronics Europe B.V.
Copernicusstraat 7
6003 DE Weert
Nederland*

Tel. klantenservice (0031) (0)495-459123

E-mail: klantenservice@vtechnl.com

